

Obrigado por ter escolhido a Brother. O seu apoio é importante para nós e valorizamos a sua preferência. O seu produto Brother foi desenvolvido e fabricado segundo os mais elevados padrões para proporcionar sempre um desempenho fiável.

Comece por ler o Guia de Segurança de Produto e leia depois este Guia de Instalação Rápida para saber qual é o procedimento de configuração e instalação correcto.

Para ver o Guia de Instalação Rápida noutros idiomas, visite <http://solutions.brother.com/>.

 **Nota**
Existem modelos que não estão disponíveis em todos os países.

1 Desembale o aparelho e verifique os componentes

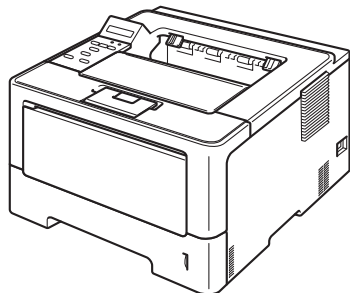
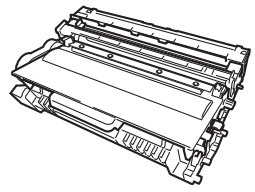
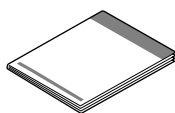
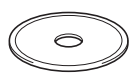
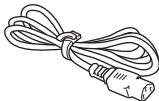
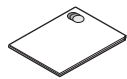
	 <p>Conjunto de unidade do tambor e cartucho de toner (pré-instalado)</p>	 <p>Guia de Instalação Rápida</p>
 <p>CD-ROM instalador</p>	 <p>Cabo de alimentação CA</p>	 <p>Guia de Segurança de Produto</p>

⚠ ADVERTÊNCIA	ADVERTÊNCIA indica uma situação potencialmente perigosa que, se não for evitada, pode resultar em morte ou ferimentos graves.
⚠ AVISO	AVISO indica uma situação potencialmente perigosa que, se não for evitada, pode resultar em ferimentos ligeiros ou moderados.

⚠ ADVERTÊNCIA

- Foram utilizados sacos de plástico para embalar o equipamento. Os sacos de plástico não são para brincar. Para evitar o risco de asfixia, mantenha-os afastados de bebés e crianças, e deite-os fora correctamente.
- Se utilizar uma gaveta inferior, **NÃO** transporte o equipamento com a gaveta inferior, pois poderá ferir-se ou causar danos no equipamento, uma vez que a gaveta não está fixada ao equipamento.

Nota

- Mantenha um espaço mínimo à volta do aparelho como indicado na figura.

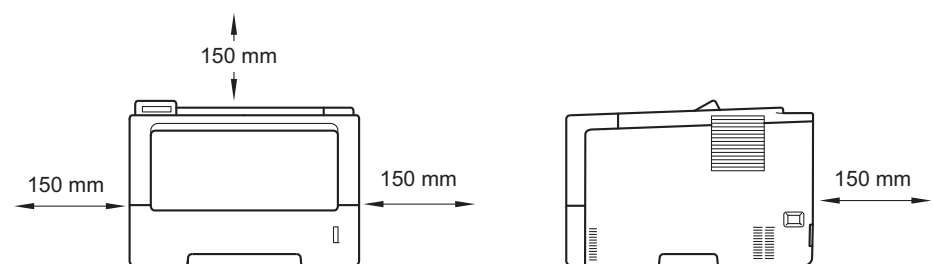

- Os componentes incluídos na caixa podem diferir em função do país.
- Recomenda-se que guarde a embalagem original.
- Se por qualquer motivo tiver de transportar o aparelho, coloque-o cuidadosamente na embalagem original para evitar quaisquer danos. O aparelho deverá estar segurado na transportadora. Para saber como reembalar o equipamento, consulte *Embalar e transportar o equipamento* no *Manual do Utilizador*.
- As figuras deste Guia de Instalação Rápida baseiam-se no HL-5470DW.
- O cabo de interface não é um acessório padrão. Adquira o cabo de interface adequado à ligação que pretende utilizar (USB ou Rede).

Cabo USB

Recomendamos a utilização de um cabo USB 2.0 (Tipo A/B) com um comprimento não superior a 2 metros.

Cabo de rede

Para o HL-5470DW(T), utilize um cabo de par entrelaçado, directo, de categoria 5 (ou superior) para a ligação de rede 10BASE-T ou Fast Ethernet 100BASE-TX.

Para o HL-6180DW(T), utilize um cabo de par entrelaçado, blindado (STP), directo, de categoria 5e (ou superior) para a ligação de rede 10BASE-T, Fast Ethernet 100BASE-TX ou Gigabit Ethernet 1000BASE-T. Quando ligar o equipamento a uma rede Gigabit Ethernet, utilize os dispositivos de rede compatíveis com 1000BASE-T.

2

Retire o material de embalagem do aparelho

⚠ Importante

NÃO ligue ainda o cabo de alimentação CA.

a Retire a embalagem exterior do aparelho.

b Abra a gaveta MF ①, retire a fita adesiva de embalagem ② do suporte da gaveta MF e, em seguida, feche a gaveta MF.

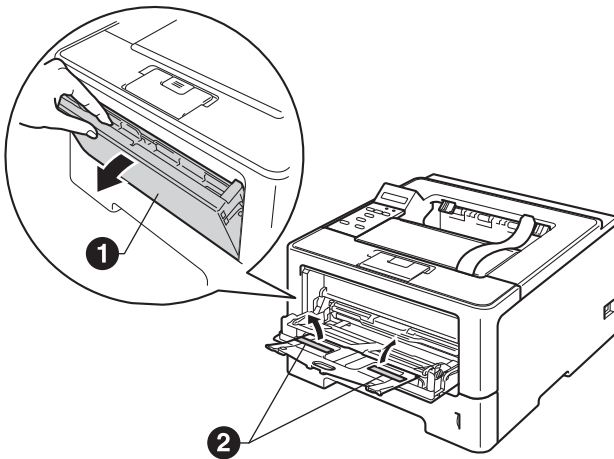

c Prima o botão de libertação da tampa dianteira e abra a tampa dianteira. Retire a embalagem de gel de sílica ①.

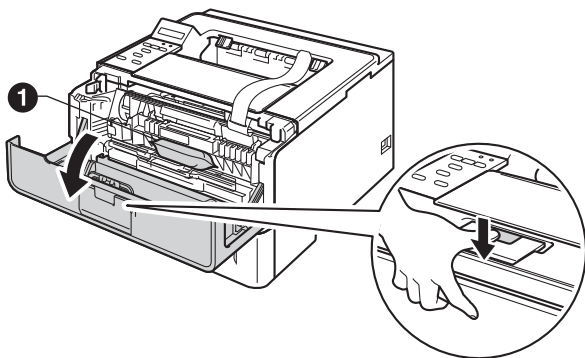

⚠ AVISO

NÃO ingerir o pacote de gel de sílica. Deite fora. Em caso de ingestão, procure imediatamente atenção médica.

d Retire o conjunto de unidade do tambor e cartucho de toner.

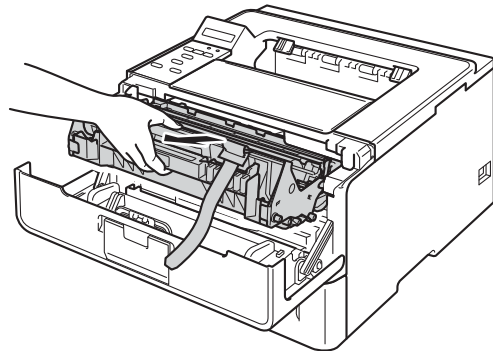

e Retire o material protector cor-de-laranja do conjunto da unidade do tambor e cartucho de toner.

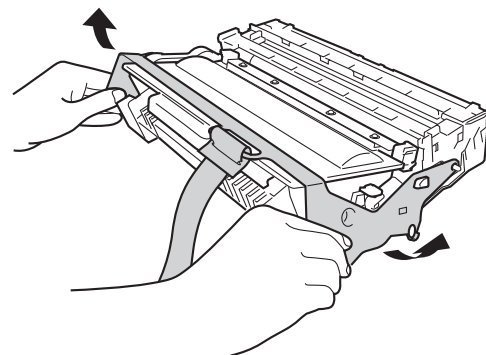

f Segure no conjunto da unidade do tambor e cartucho de toner na horizontal com as duas mãos e agite-o ligeiramente na horizontal, várias vezes, para distribuir o toner uniformemente no interior do cartucho.

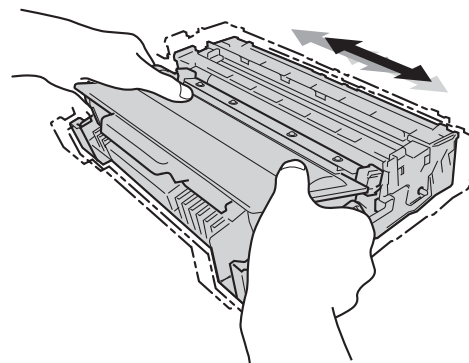

- g** Coloque o conjunto de unidade do tambor e cartucho de toner com firmeza no equipamento.

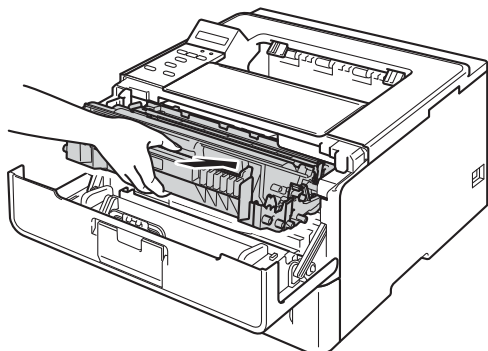

- h** Feche a tampa dianteira do aparelho.

3 Coloque papel na bandeja do papel

- a** Puxe a gaveta do papel totalmente para fora do aparelho.

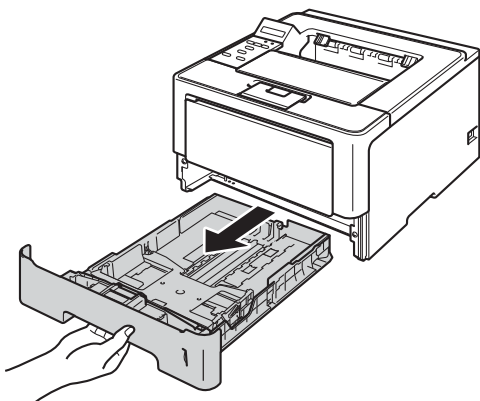

- b** Premindo o manípulo verde de desbloqueio das guias de papel ①, deslize as guias até se ajustarem ao tamanho do papel que está a colocar na gaveta. Verifique se as guias estão bem encaixadas nas ranhuras.

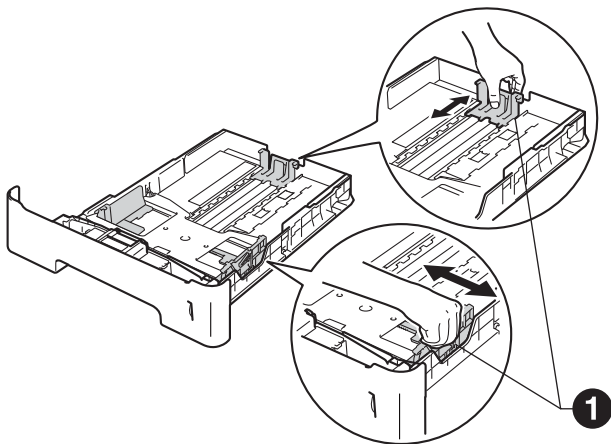

Nota

Para os tamanhos de papel Legal e Folio, prima o botão de libertação ① na parte inferior da gaveta do papel e, em seguida, puxe a parte posterior da gaveta do papel para fora.

(Os tamanhos de papel Legal e Folio não estão disponíveis em algumas regiões.)

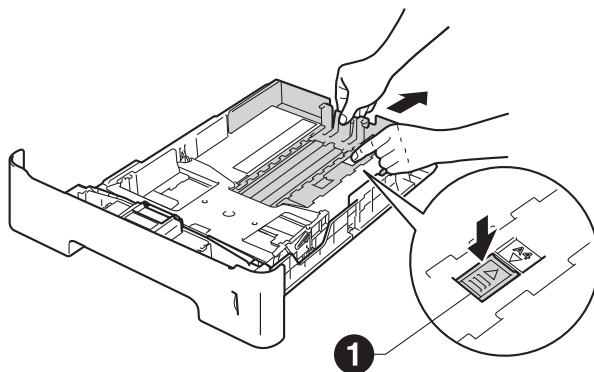

- c** Separe bem as folhas para evitar encravamentos e problemas na alimentação.

- d** Coloque o papel na gaveta e certifique-se de que:

- O papel fica abaixo da marca máxima de papel (▼▼▼) ①.
- Encher demasiado a gaveta do papel provoca encravamentos de papel.
- O lado no qual pretende imprimir está virado para baixo.
- As guias de papel tocam nos lados do papel, para uma alimentação correcta.

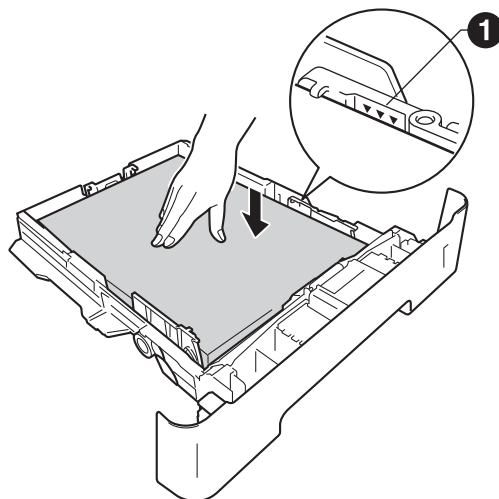

- e** Volte a colocar a gaveta do papel no aparelho com firmeza. Certifique-se que está completamente inserida no aparelho.

- f** Levante a aba de apoio ❶ para evitar que o papel deslize para da gaveta de saída face para baixo.

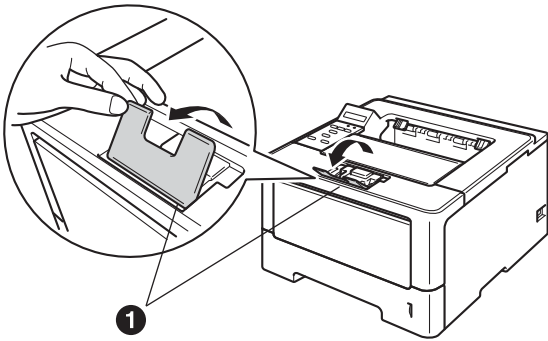

-  Para mais informações sobre o papel recomendado, consulte *Papel ou outro material de impressão recomendado no Manual do Utilizador*.

4 Ligue o equipamento

❗ Importante

NÃO ligue ainda o cabo de interface.



- a** Ligue o cabo de alimentação CA ao aparelho e, em seguida, ligue-o a uma tomada eléctrica.
- b** Ligue o interruptor de energia do equipamento.

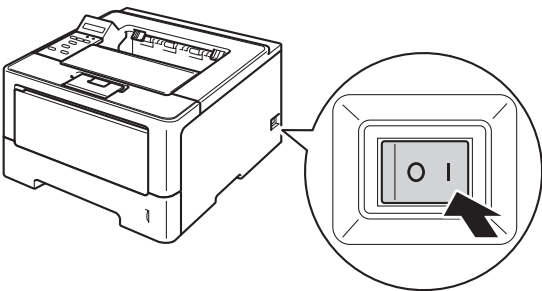

5 Configuração da comunicação sem fios (se necessário)

Para configurar a comunicação sem fios com um computador Macintosh ou um dispositivo móvel, avance para **a**.

Os utilizadores de Windows® (todas as ligações) e os utilizadores de Macintosh que utilizem a ligação USB ou de rede com fios devem avançar para **b**.

- a** Se está a utilizar um computador Macintosh ou um dispositivo móvel numa rede sem fios, prima ▲ para seleccionar *Yes*.

Em seguida, avance para o passo **9** na página 17 para continuar com a configuração da comunicação sem fios.

Quando terminar a configuração da comunicação sem fios, tem de voltar ao passo **6** para terminar a configuração do equipamento.



Nota

Se quiser começar por alterar o idioma no equipamento, pode seleccionar *No* e poderá configurar a comunicação sem fios mais tarde.

- b** Se está a utilizar um computador Windows® ou pretende ligar um Macintosh por USB ou rede com fios, prima ▼ para seleccionar *No*.

Em seguida, vá para o passo **6**.

A configuração da comunicação sem fios para utilizadores de Windows® é tratada nos passos seguintes.

6

Imprima uma página de teste

- a** Prima **Go**. O aparelho imprime uma página de teste. Verifique se a página de teste foi correctamente impressa.

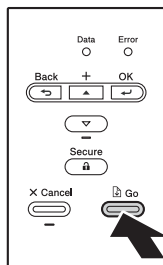

Nota

Esta função não estará disponível após o envio do primeiro trabalho de impressão a partir do seu computador.

7

Defina o idioma

- a** Prima **▲** ou **▼** para escolher `General Setup`. Prima **OK**.
- b** Prima **OK** para escolher `Local Language`.
- c** Prima **▲** ou **▼** para escolher o idioma pretendido. Prima **OK**.
- d** Prima **Cancel**.

Avance para

A próxima página para instalar o controlador da impressora.

8

Seleccionar o tipo de ligação

Estas instruções de instalação aplicam-se a Windows® XP Home/XP Professional/XP Professional x64 Edition, Windows Vista®, Windows® 7, Windows Server® 2003/2003 x64 Edition/2008/2008 R2 e Mac OS X (versões 10.5.8, 10.6.x e 10.7.x).

Nota

Visite-nos em <http://solutions.brother.com/> para obter assistência para o produto, as últimas actualizações dos controladores da impressora e utilitários, bem como respostas a perguntas frequentes (FAQs) e questões técnicas.

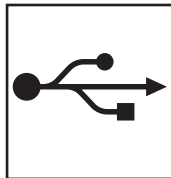
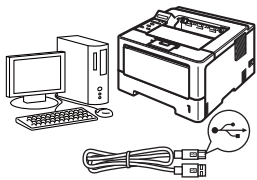

Utilizadores de interface USB

Windows®, vá para a página 8
Macintosh, vá para a página 10

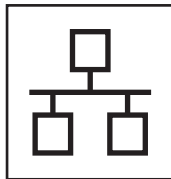
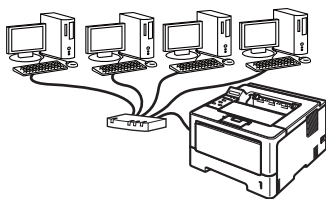

Rede com fios

Windows®, vá para a página 11
Macintosh, vá para a página 15

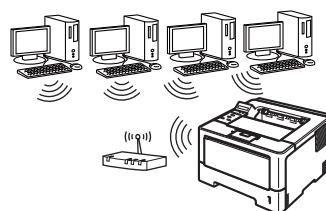

Rede sem fios

Windows® e Macintosh,
vá para a página 17

Nota

Para ligar um dispositivo iOS ou Android™ ou um dispositivo Windows® Phone ao seu equipamento Brother por Wi-Fi Direct™, transfira o Guia Wi-Fi Direct™ a partir de <http://solutions.brother.com/>.

USB	Windows®
	Macintosh
Rede com fios	Windows®
	Macintosh
Rede sem fios	Windows®
	Macintosh



Utilizadores de cabo de interface USB para Windows®

9 Antes de instalar

a Certifique-se de que o computador está ligado e que iniciou sessão com privilégios de Administrador.

! Importante

- Se tiver alguns programas em execução, feche-os.
- Os ecrãs poderão diferir em função do sistema operativo utilizado.

b Desligue o equipamento e certifique-se de que o cabo de interface USB **NÃO** está ligado ao equipamento. Se já tiver ligado o cabo, desligue-o.

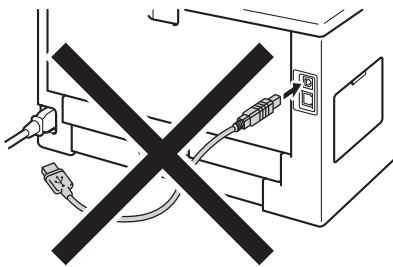

10 Instalar o controlador de impressora

a Insira o CD-ROM instalador na unidade do CD-ROM. Se lhe for pedido, seleccione o modelo e o idioma pretendidos.

Nota

Se o ecrã da Brother não aparecer automaticamente, vá para **O meu computador (Computador)**, clique duas vezes no ícone do CD-ROM e, em seguida, clique duas vezes em **start.exe**.

b Clique em **Instalar o controlador de impressora** e clique em **Sim** se aceitar o contrato de licença.



Nota

Se for utilizador do Windows Vista® e Windows® 7, quando o ecrã **Controlo de Conta de Utilizador** aparecer, clique em **Permitir** ou **Sim**.

c Seleccione **Ligação Local (USB)** e clique em **Seguinte**.

Nota

Se pretende instalar o controlador PS (controlador da impressora BR-Script3), seleccione **Instalação personalizada**, e siga as instruções apresentadas no ecrã.

d Siga as instruções que aparecem no ecrã até que este ecrã apareça.



e Ligue o cabo USB na porta USB marcada com o símbolo  no equipamento e, em seguida, ligue o cabo no seu computador.

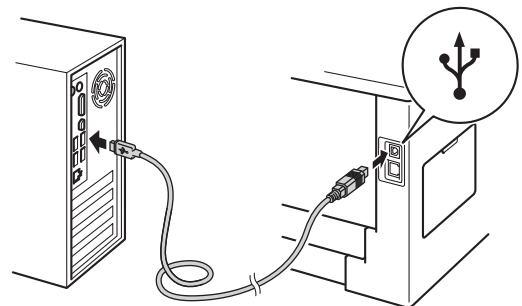

f Ligue o equipamento. A instalação começa automaticamente.

**! Importante**

NÃO cancele nenhum dos ecrãs durante a instalação. Pode demorar alguns segundos até aparecerem todos os ecrãs.

g Quando aparecer o ecrã **Registo online**, faça a sua selecção e siga as instruções apresentadas no ecrã. Quando tiver concluído o processo de registo, clique em **Seguinte**.

h Quando aparecer o ecrã **Instalação concluída**, marque a caixa de verificação correspondente à acção que pretende efectuar e clique em **Concluir**.

**Nota**

Dependendo das definições de segurança, poderá aparecer uma janela de Segurança do Windows® ou de software antivírus quando utilizar o equipamento ou o respectivo software. Autorize ou aceite a janela para poder continuar.



A instalação está agora concluída.

**Nota****Controlador de impressora para XML Paper Specification (XPS)**

O Controlador da impressora para XML Paper Specification (XPS) é o controlador mais adequado para imprimir em Windows Vista® e Windows® 7 a partir de aplicações que utilizem documentos XPS. Transfira o controlador mais recente através do Brother Solutions Center em <http://solutions.brother.com/>.



Utilizadores de cabo de interface USB para Macintosh

9 Antes de instalar

- a** Certifique-se de que o aparelho está ligado à corrente e que o Macintosh está ligado. Tem de iniciar sessão com privilégios de Administrador.

! Importante

Os utilizadores de Mac OS X 10.5.7 (ou inferior) devem fazer a actualização para Mac OS X 10.5.8 – 10.7.x. (Para obter os controladores e as informações mais recentes para o Mac OS X que está a utilizar, visite <http://solutions.brother.com/>.)

Nota

Se pretender adicionar o controlador PS (controlador da impressora BR-Script3), vá ao Brother Solutions Center em <http://solutions.brother.com/> e consulte a secção de perguntas frequentes (FAQ) na página relativa ao seu modelo para obter instruções.

- b** Ligue o cabo USB na porta USB marcada com o símbolo  no equipamento e, em seguida, ligue o cabo no seu Macintosh.

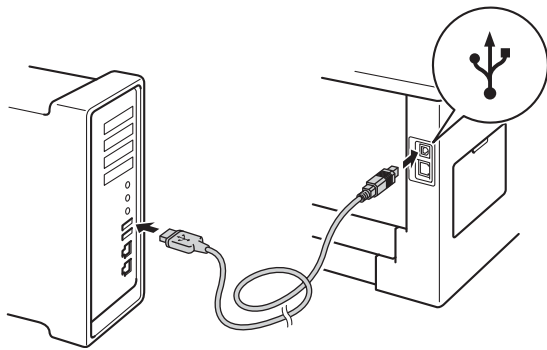

- c** Certifique-se de que o interruptor de energia do equipamento está ligado.

10 Instalar o controlador de impressora

- a** Insira o CD-ROM instalador na unidade do CD-ROM.
- b** Clique duas vezes no ícone **Start Here OSX**. Se lhe for pedido, seleccione o seu modelo.



- c** Seleccione **Conexão Local (USB)** e clique em **Seguinte**. Siga as instruções que aparecem no ecrã.

Nota

Poderão ser necessários alguns minutos até que a instalação termine.

- d** Escolha o aparelho na lista e clique em **OK**.

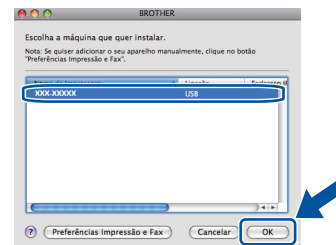

- e** Quando este ecrã aparecer, clique em **Seguinte**.

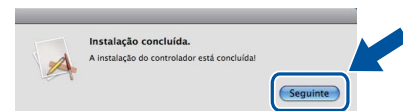

Nota

Quando o ecrã **Assistência Brother** aparecer, efectue a selecção e siga as instruções apresentadas no ecrã.

Concluir A instalação está agora concluída.

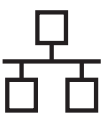

Utilizadores de cabo de interface de rede com fios para Windows® (Utilizadores de rede ponto-a-ponto)

9 Antes de instalar

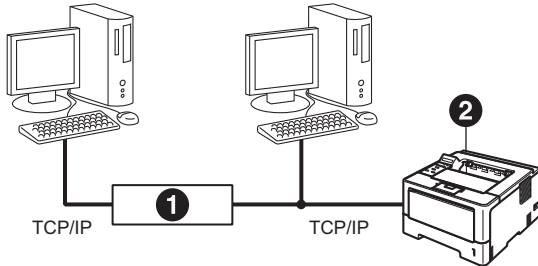

- 1 Router
- 2 Aparelho

Nota

Se pretende ligar o aparelho à rede, recomendamos que consulte o administrador do sistema antes de iniciar a instalação.

- a Certifique-se de que o computador está ligado e que iniciou sessão com privilégios de Administrador.

! Importante

- Se tiver alguns programas em execução, feche-os.
- Os ecrãs poderão diferir em função do sistema operativo utilizado.

- b Retire a tampa protectora da porta Ethernet marcada com o símbolo .

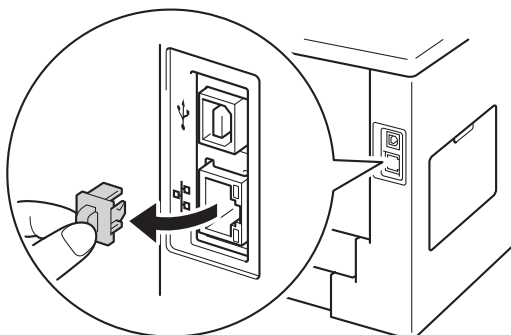

- c Ligue o cabo de interface de rede na porta Ethernet e, em seguida, ligue-o numa porta livre do seu concentrador (hub).

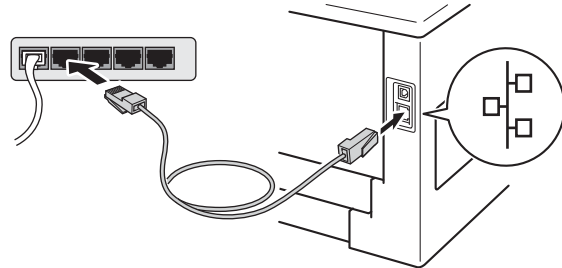

- d Certifique-se de que o interruptor de energia do equipamento está ligado.

10 Instalar o controlador de impressora

- a Insira o CD-ROM instalador na unidade do CD-ROM. Se lhe for pedido, seleccione o modelo e o idioma pretendidos.

Nota

Se o ecrã da Brother não aparecer automaticamente, vá para **O meu computador (Computador)**, clique duas vezes no ícone do CD-ROM e, em seguida, clique duas vezes em **start.exe**.

- b Clique em **Instalar o controlador de impressora** e clique em **Sim** se aceitar o contrato de licença.



Nota

Se for utilizador do Windows Vista® e Windows® 7, quando o ecrã **Controlo de Conta de Utilizador** aparecer, clique em **Permitir** ou **Sim**.

- c Seleccione **Ligação com rede Ligada (Ethernet)** e clique em **Seguinte**.

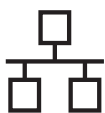

Nota

Se pretende instalar o controlador PS (controlador da impressora BR-Script3), seleccione **Instalação personalizada**, e siga as instruções apresentadas no ecrã.

- d** Seleccione **Impressora de rede Brother ponto-a-ponto** e clique em **Seguinte**.

Nota

Selecione a opção de configuração da Firewall e clique em **Seguinte**.

- e** A instalação começa automaticamente.

Importante

NÃO cancele nenhum dos ecrãs durante a instalação. Pode demorar alguns segundos até aparecerem todos os ecrãs.

Nota

- Se lhe for pedido, seleccione o equipamento na lista e clique em **Seguinte**.
- Se tiver mais do que uma unidade do mesmo modelo ligadas à rede, o endereço IP e o Nome de Nó serão apresentados para ajudar a identificar o equipamento.
- Poderá encontrar o endereço IP e o nome de nó do aparelho imprimindo a página de definições da impressora. Consulte *Imprima a página de definições da impressora* na página 31.

- f** Quando aparecer o **Registo online**, faça a sua selecção e siga as instruções apresentadas no ecrã. Quando tiver concluído o processo de registo, clique em **Seguinte**.

- g** Quando aparecer o ecrã **Instalação concluída**, marque a caixa de verificação correspondente à acção que pretende efectuar e clique em **Concluir**.

Nota

Dependendo das definições de segurança, poderá aparecer uma janela de Segurança do Windows® ou de software antivírus quando utilizar o equipamento ou o respectivo software. Autorize ou aceite a janela para poder continuar.

Concluir

A instalação está agora concluída.

Nota

Controlador de impressora para XML Paper Specification (XPS)

O Controlador da impressora para XML Paper Specification (XPS) é o controlador mais adequado para imprimir em Windows Vista® e Windows® 7 a partir de aplicações que utilizem documentos XPS. Transfira o controlador mais recente através do Brother Solutions Center em <http://solutions.brother.com/>.

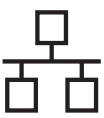

Utilizadores de cabo de interface de rede com fios para Windows® (Utilizadores de rede partilhada)

9 Antes de instalar

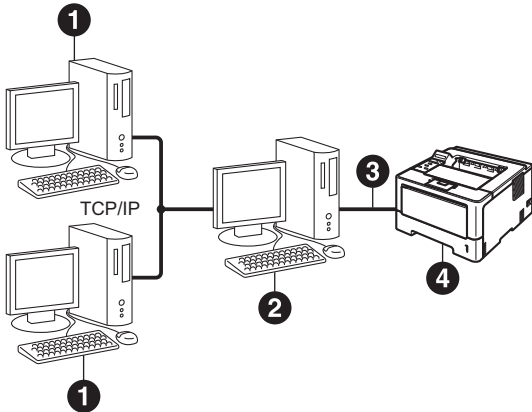

- 1 Computador cliente
- 2 Computador designado por "Servidor" ou "Servidor de impressão"
- 3 TCP/IP ou USB
- 4 Aparelho

Nota

Se pretende ligar o aparelho à rede, recomendamos que consulte o administrador do sistema antes de iniciar a instalação.

- a Certifique-se de que o computador está ligado e que iniciou sessão com privilégios de Administrador.

! Importante

- Se tiver alguns programas em execução, feche-os.
- Os ecrãs poderão diferir em função do sistema operativo utilizado.

- b Certifique-se de que o interruptor de energia do equipamento está ligado.

10 Instalar o controlador de impressora

- a Insira o CD-ROM instalador na unidade do CD-ROM. Se lhe for pedido, seleccione o modelo e o idioma pretendidos.

Nota

Se o ecrã da Brother não aparecer automaticamente, vá para **O meu computador (Computador)**, clique duas vezes no ícone do CD-ROM e, em seguida, clique duas vezes em **start.exe**.

- b Clique em **Instalar o controlador de impressora** e clique em **Sim** se aceitar o contrato de licença.



Nota

Se for utilizador do Windows Vista® e Windows® 7, quando o ecrã **Controlo de Conta de Utilizador** aparecer, clique em **Permitir** ou **Sim**.

- c Seleccione **Ligação com rede Ligada (Ethernet)** e clique em **Seguinte**.

Nota

Se pretende instalar o controlador PS (controlador da impressora BR-Script3), seleccione **Instalação personalizada**, e siga as instruções apresentadas no ecrã.

- d Seleccione **Impressora em rede partilhada** e clique em **Seguinte**.

- e Escolha a fila do aparelho e clique em **OK**.

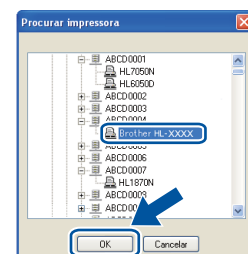
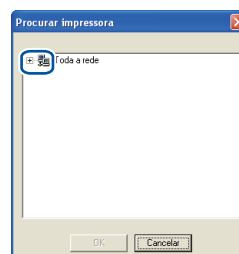

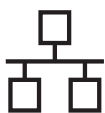

Nota

Contacte o administrador se não souber a localização ou o nome da fila do aparelho na rede.

f A instalação começa automaticamente.

Importante

NÃO cancele nenhum dos ecrãs durante a instalação. Pode demorar alguns segundos até aparecerem todos os ecrãs.

g Quando aparecer o ecrã **Registo online**, faça a sua selecção e siga as instruções apresentadas no ecrã. Quando tiver concluído o processo de registo, clique em **Seguinte**.

h Quando aparecer o ecrã **Instalação concluída**, marque a caixa de verificação correspondente à acção que pretende efectuar e clique em **Concluir**.

Nota

Dependendo das definições de segurança, poderá aparecer uma janela de Segurança do Windows® ou de software antivírus quando utilizar o equipamento ou o respectivo software. Autorize ou aceite a janela para poder continuar.

Concluir

A instalação está agora concluída.

Nota

Controlador de impressora para XML Paper Specification (XPS)

O Controlador da impressora para XML Paper Specification (XPS) é o controlador mais adequado para imprimir em Windows Vista® e Windows® 7 a partir de aplicações que utilizem documentos XPS. Transfira o controlador mais recente através do Brother Solutions Center em <http://solutions.brother.com/>.



Utilizadores de cabo de interface de rede com fios para Macintosh

9 Antes de instalar

- a** Certifique-se de que o aparelho está ligado à corrente e que o Macintosh está ligado. Tem de iniciar sessão com privilégios de Administrador.

⚠ Importante

Os utilizadores de Mac OS X 10.5.7 (ou inferior) devem fazer a actualização para Mac OS X 10.5.8 – 10.7.x. (Para obter os controladores e as informações mais recentes para o Mac OS X que está a utilizar, visite <http://solutions.brother.com/>.)

📝 Nota

Se pretender adicionar o controlador PS (controlador da impressora BR-Script3), vá ao Brother Solutions Center em <http://solutions.brother.com/> e consulte a secção de perguntas frequentes (FAQ) na página relativa ao seu modelo para obter instruções.

- b** Retire a tampa protectora da porta Ethernet marcada com o símbolo .

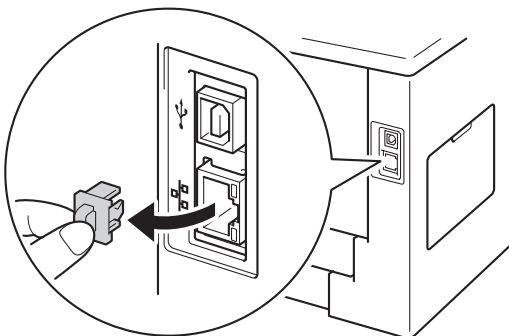

- c** Ligue o cabo de interface de rede na porta Ethernet e, em seguida, ligue-o numa porta livre do seu concentrador (hub).

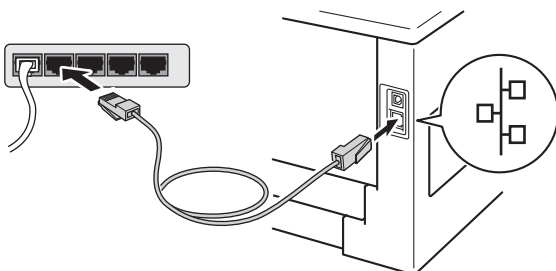

- d** Certifique-se de que o interruptor de energia do equipamento está ligado.

10 Instalar o controlador de impressora

- a** Insira o CD-ROM instalador na unidade do CD-ROM.
- b** Clique duas vezes no ícone **Start Here OSX**. Se lhe for pedido, seleccione o seu modelo.



- c** Seleccione **Ligação com rede Ligada (Ethernet)** e clique em **Seguinte**. Siga as instruções que aparecem no ecrã.

📝 Nota

Poderão ser necessários alguns minutos até que a instalação termine.

- d** Escolha o aparelho na lista e clique em **OK**.

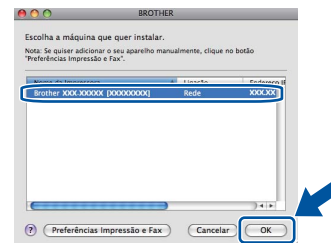

📝 Nota

- Se tiver mais do que um mesmo modelo ligado à rede, o endereço MAC (endereço Ethernet) será apresentado a seguir ao nome do modelo.
- Poderá encontrar o endereço MAC (endereço Ethernet) e o endereço IP do aparelho imprimindo a página de definições da impressora. Consulte *Imprima a página de definições da impressora* na página 31.

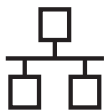

- e Quando este ecrã aparecer, clique em **Seguinte**.

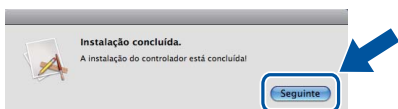

 **Nota**

Quando o ecrã **Assistência Brother** aparecer, efectue a selecção e siga as instruções apresentadas no ecrã.

Concluir

A instalação está agora concluída.



Utilizadores de interface de rede sem fios

9 Antes de começar

É necessário começar por configurar as definições de rede sem fios do equipamento para comunicar com o ponto de acesso/router sem fios. Após configurar o equipamento para comunicar com o ponto de acesso/router sem fios, os computadores e os dispositivos móveis que estiverem ligados à rede terão acesso ao equipamento. Para utilizar o equipamento a partir de um computador, é necessário instalar o controlador da impressora. Os passos que se seguem guiá-lo-ão ao longo do processo de configuração e instalação.

❗ Importante

- Se pretende ligar o aparelho à rede, recomendamos que consulte o administrador do sistema antes de iniciar a instalação. Tem de saber quais são as suas definições de rede sem fios antes de continuar a instalação.
- Se já tiver configurado as definições de rede sem fios do equipamento, terá de repor a configuração de rede (LAN) predefinida antes de poder configurar as definições de rede sem fios novamente.
 1. No aparelho, prima ▲ ou ▼ para escolher Rede e prima **OK**.
 2. Prima ▲ ou ▼ para escolher Reiniciar rede e prima **OK**.
 3. Quando aparecer Reinicial. ok?, prima ▲ e seleccione Sim para reiniciar.

📝 Nota

- Para obter os resultados óptimos na impressão de documentos quotidiana normal, coloque o equipamento Brother o mais perto possível do ponto de acesso/router sem fios, com o mínimo de obstáculos entre ambos. Se houver objectos de grandes dimensões ou paredes entre os dois dispositivos, ou se houver interferências de outros dispositivos eléctricos, a velocidade de transferência dos dados dos seus documentos poderá ser afectada.
Devido a estes factores, a ligação sem fios poderá não ser o melhor método para todos os tipos de documentos e aplicações. Se pretender imprimir ficheiros grandes, como documentos com várias páginas de texto e gráficos, talvez seja preferível escolher uma ligação Ethernet com fios, para uma transferência de dados mais rápida, ou uma ligação USB, para atingir a maior velocidade de comunicação.
- Embora os modelos HL-5470DW(T) e HL-6180DW(T) da Brother possam ser utilizados tanto numa rede com fios como numa rede sem fios, só é possível utilizar um método de ligação de cada vez.
- Se utilizar o equipamento numa rede sem fios com suporte IEEE 802.1x, consulte *Utilizar a autenticação IEEE 802.1x* no *Manual do Utilizador de Rede*.

Modo de infra-estrutura

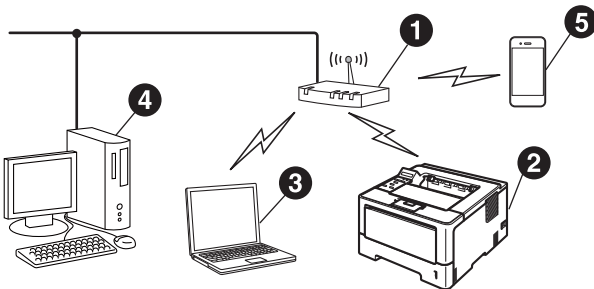

- 1 Ponto de acesso/router sem fios
- 2 Aparelho de rede sem fios (o seu aparelho)
- 3 Computador dotado de comunicação sem fios ligado ao ponto de acesso/router sem fios
- 4 Computador dotado de comunicação com fios ligado ao ponto de acesso/router sem fios
- 5 Dispositivo móvel ligado ao ponto de acesso/router sem fios



10 Seleccione o seu método de configuração da comunicação sem fios

As instruções seguintes proporcionam três métodos de instalação do equipamento Brother numa rede sem fios. Se iniciou a configuração da comunicação sem fios a partir do passo **5** na página 5 (para Macintosh e dispositivos móveis), avance para o método **b** (Assistente de Configuração). Caso contrário, seleccione o método que preferir para o seu ambiente.



Nota

Para configurar o aparelho em qualquer outro ambiente sem fios, encontrará instruções no *Manual do Utilizador de Rede*.

a Configuração com o CD-ROM instalador e utilização temporária de um cabo USB (apenas Windows®)

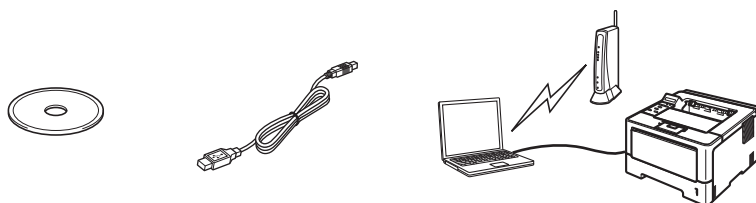

Recomendamos que utilize um PC ligado sem fios à sua rede para utilizar este método.

! Importante

- É necessário utilizar temporariamente um cabo USB durante a configuração (cabo não incluído).
- Se utiliza o Windows® XP, ou se utiliza um cabo de rede para ligar o computador ao ponto de acesso/router sem fios, é necessário que conheça o SSID e a Chave da Rede do ponto de acesso/router sem fios antes de prosseguir. Anote as suas definições de rede sem fios no espaço em baixo.
- Não peça assistência ao Serviço de Clientes Brother sem ter as informações de segurança sem fios. Não o podemos ajudar a encontrar as suas definições de segurança de rede.

Item	Registe as definições de rede sem fios actuais
SSID (nome da rede)	
Chave da Rede (chave de segurança/encriptação)	

* A chave de rede pode ser também descrita como palavra-passe, chave de segurança ou chave de encriptação.



Nota

- Se não conhecer estas informações (SSID e Chave da Rede), não pode continuar a configuração da comunicação sem fios.
- Como posso encontrar estas informações (SSID e Chave da Rede)?
 1. Deve consultar a documentação fornecida com o seu ponto de acesso/router sem fios.
 2. O nome de rede inicial pode ser o nome do fabricante ou do modelo.
 3. Se não conhece as informações de segurança, contacte o fabricante do router, o administrador de sistema ou o fornecedor do acesso à Internet.

Avance para

página 20



b Configuração manual no painel de controlo com o Assistente de Configuração (Macintosh, dispositivos móveis e Windows®)

Se o seu ponto de acesso/router sem fios não suportar WPS (Wi-Fi Protected Setup™) ou AOSS™, anote as definições de rede sem fios do ponto de acesso/router sem fios no espaço em baixo.

! Importante

Não peça assistência ao Serviço de Clientes Brother sem ter as informações de segurança sem fios. Não o podemos ajudar a encontrar as suas definições de segurança de rede.

Item	Registe as definições de rede sem fios actuais
SSID (nome da rede)	
Chave da Rede (chave de segurança/criptação)	

* A chave de rede pode ser também descrita como palavra-passe, chave de segurança ou chave de encriptação.

✍ Nota

- Se não conhecer estas informações (SSID e Chave da Rede), não pode continuar a configuração da comunicação sem fios.
- Como posso encontrar estas informações (SSID e Chave da Rede)?
 1. Deve consultar a documentação fornecida com o seu ponto de acesso/router sem fios.
 2. O nome de rede inicial pode ser o nome do fabricante ou do modelo.
 3. Se não conhece as informações de segurança, contacte o fabricante do router, o administrador de sistema ou o fornecedor do acesso à Internet.

Avance para

página 22

C Configurar premindo um botão com WPS ou AOSS™ (Windows® e Macintosh)

Se o seu ponto de acesso/router sem fios suportar a configuração automática da comunicação sem fios (um botão) (WPS ou AOSS™)

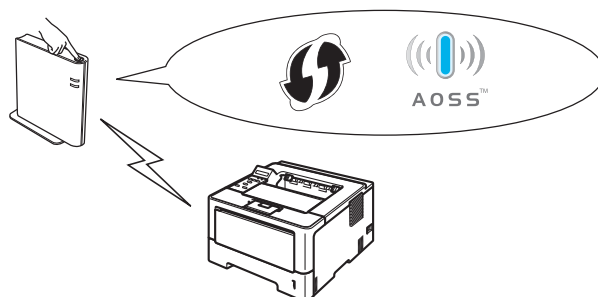

Avance para

página 24



Configuração com o CD-ROM instalador e utilização temporária de um cabo USB (apenas Windows®)

11

Configurar as definições de rede sem fios

! Importante

- É necessário utilizar temporariamente um cabo USB durante a configuração (cabo não incluído).
- Se utiliza o Windows® XP, ou se utiliza um cabo de rede para ligar o computador ao ponto de acesso/router sem fios, é necessário que conheça o SSID e a Chave da Rede do ponto de acesso/router sem fios, que anotou no passo **10-a** na página 18 antes de prosseguir.

✍ Nota

Se utilizar o equipamento numa rede sem fios com suporte IEEE 802.1x, consulte *Utilizar a autenticação IEEE 802.1x no Manual do Utilizador de Rede*.

- a** Insira o CD-ROM instalador na unidade do CD-ROM. Se lhe for pedido, seleccione o modelo e o idioma pretendidos.

✍ Nota

Se o ecrã da Brother não aparecer automaticamente, vá a **O meu computador (Computador)**, faça duplo clique no ícone do CD-ROM e duplo clique em **start.exe**.

- b** Clique em **Instalar o controlador de impressora** e depois em **Sim** se aceitar o contrato de licença.

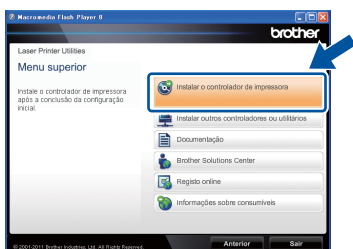

✍ Nota

Se utilizar o Windows Vista® ou o Windows® 7, quando aparecer o ecrã **Controlo de Conta de Utilizador**, clique em **Permitir** ou **Sim**.

- c** Seleccione **Ligação a uma Rede Sem Fios** e clique em **Seguinte**.

✍ Nota

Se pretende instalar o controlador PS (controlador da impressora BR-Script3), seleccione **Instalação personalizada**, e siga as instruções apresentadas no ecrã.

- d** Seleccione **Impressora de rede Brother ponto-a-ponto** ou **Impressora em rede partilhada** e clique em **Seguinte**.

✍ Nota

- Se seleccionar **Impressora em rede partilhada**, seleccione a fila do equipamento e clique em **OK**.
- Seleccione a opção de configuração da Firewall e clique em **Seguinte**.

- e** Seleccione **Sim, tenho um cabo USB para usar na instalação**, e clique em **Seguinte**.

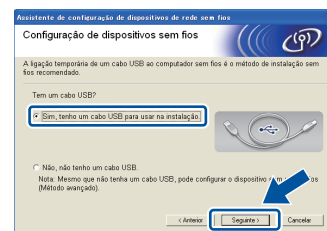

✍ Nota

Se aparecer o ecrã **Informação Importante**, leia o aviso. Marque a caixa após confirmar o SSID e a Chave da Rede e clique em **Seguinte**.

- f** Ligue temporariamente um cabo USB (não incluído) directamente do computador ao equipamento.

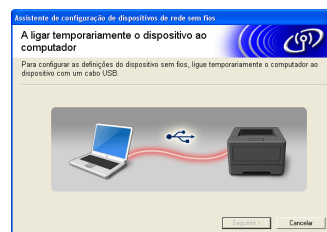

- g** Execute uma das seguintes acções:
- Se aparecer o ecrã **Confirmação de instalação**, marque a caixa, clique em **Seguinte** e avance para **h**.
 - Caso contrário, avance para **i**.



h Marque **Sim** se quiser estabelecer a ligação ao SSID indicado. Clique em **Seguinte** e avance para **k**.

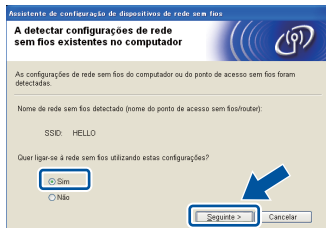

i O assistente procura redes sem fios disponíveis para o equipamento. Selecciona o SSID da sua rede, que anotou no passo **10-a** na página 18 e clique em **Seguinte**.

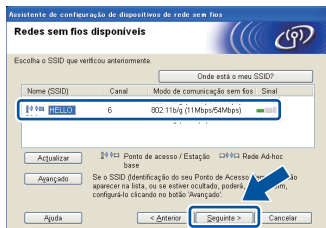

Nota

- Se a lista estiver vazia, verifique se o ponto de acesso/router sem fios está alimentado e a emitir o SSID e, de seguida, veja se o equipamento está dentro do alcance de comunicação sem fios do ponto de acesso/router sem fios. Em seguida, clique em **Actualizar**.
- Se o seu ponto de acesso/router sem fios estiver programado para não difundir o SSID, terá de adicioná-lo manualmente com um clique no botão **Avançado**. Siga as instruções que aparecem no ecrã para introduzir o **Nome (SSID)** e clique em **Seguinte**.

j Introduza o **Chave de rede** que anotou no passo **10-a** na página 18 e clique em **Seguinte**.

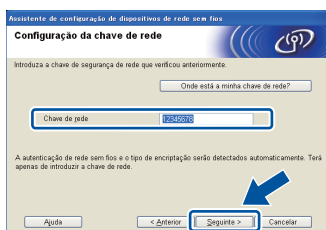

Nota

Se a sua rede não estiver configurada para utilizar Autenticação e Encriptação, aparece o ecrã **ATENÇÃO!**. Para continuar a configuração, clique em **OK**.

k Confirme as definições da rede sem fios e clique em **Seguinte**. As definições serão enviadas para o seu equipamento.

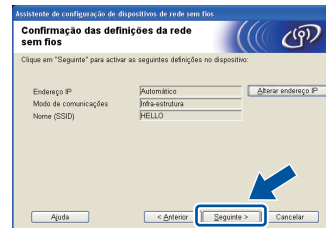

Nota

- As definições permanecerão inalteradas se fizer clique em **Cancelar**.
- Se pretender introduzir manualmente as definições de endereço IP do seu equipamento, clique em **Alterar endereço IP** e introduza as definições de endereço IP para a sua rede.
- Se aparecer o ecrã de erro na configuração da comunicação sem fios, clique em **Repetir**.

Desligue o cabo USB entre o computador e o equipamento e clique em **Seguinte**.



A configuração sem fios está agora concluída. No lado direito do LCD do equipamento, um indicador de quatro níveis apresenta a força do sinal sem fios do ponto de acesso/router sem fios.

Para instalar o controlador da impressora, prossiga para o passo **13-e na página 28.**

Avance para

página 28



Configuração manual no painel de controlo com o Assistente de Configuração (Macintosh, dispositivos móveis e Windows®)

11

Configurar as definições de rede sem fios

❗ Importante

Necessita das definições sem fios que anotou para a rede no passo **10-b** na página 19 antes de continuar.

📝 Nota

Se utilizar o aparelho numa rede sem fios com suporte IEEE 802.1x, consulte *Utilizar a autenticação IEEE 802.1x no Manual do Utilizador de Rede*.

a Se iniciou a configuração da comunicação sem fios a partir do passo **5** na página 5 (para Macintosh e dispositivos móveis), avance para **c**.

Os restantes utilizadores devem avançar para **b**.

b No equipamento, prima ▲ ou ▼ para seleccionar *Rede* e prima **OK**.
Prima ▲ ou ▼ para seleccionar *WLAN* e prima **OK**.

c Prima ▲ ou ▼ para escolher *Assis. Configur* e prima **OK**.

Quando aparecer *Activar WLAN?*, prima ▲ para aceitar. Ao fazê-lo, está a iniciar o assistente da configuração sem fios.

Caso contrário, prima **Cancel** para sair do assistente da configuração sem fios.

d O aparelho procura SSIDs disponíveis. Serão necessários alguns segundos para apresentar uma lista de SSIDs disponíveis.

Se aparecer uma lista de SSIDs, utilize a tecla ▲ ou ▼ para escolher o SSID que anotou no passo **10-b** na página 19 e prima **OK**.

e Execute uma das seguintes acções:

- Se o ponto de acesso/router sem fios do SSID seleccionado suportar WPS e aparecer *WPS disponível*, prima ▲ e avance para **f**.
- Se estiver a utilizar um método de autenticação e encriptação que necessite de uma chave de rede, avance para **g**.

- Se o seu método de autenticação for de Sistema aberto e o método de encriptação for Nenhum, avance para **h**.

📝 Nota

- Se a lista de SSIDs não aparecer, certifique-se de que o ponto de acesso/router sem fios está ligado. Coloque o equipamento mais perto do ponto de acesso/router sem fios e tente recomeçar a partir de **b**.
- Se o ponto de acesso/router sem fios estiver programado para não difundir o SSID, terá de introduzir o nome SSID manualmente. Para mais informações, consulte *Configurar a máquina quando o SSID não for difundido no Manual do Utilizador de Rede*.

f Para ligar o aparelho utilizando o modo sem fios automático, prima ▲ para escolher *sim*. (Se escolher *não*, avance para **g** para introduzir a chave de rede.) Quando aparecer *Prima WPS no rtr*, prima o botão WPS do ponto de acesso/router sem fios e, em seguida, prima ▲ duas vezes. Vá para **h**.

g Introduza a chave de rede que anotou no passo **10-b** na página 19.
Para introduzir um carácter ou número, prima sem soltar ou prima várias vezes a tecla ▲ ou ▼ até aparecer o carácter pretendido e, em seguida, prima **OK**.

Para apagar os caracteres que introduziu, prima a tecla **Back**.

Para mais informações, consulte *Introduzir texto para definições sem fios* na página 27.

Prima **OK** depois de introduzir todos os caracteres e, em seguida, prima ▲ para *Sim* para aplicar as definições.

h O aparelho irá tentar ligar-se à rede sem fios utilizando as informações que introduziu.
No LCD, aparece uma mensagem de resultado da ligação e é impresso automaticamente um Relatório WLAN.

Se a ligação falhar, verifique o código de erro no relatório impresso e consulte *Solução de problemas* na página 25.



A configuração sem fios está agora concluída. No lado direito do LCD do equipamento, um indicador de quatro níveis apresenta a força do sinal sem fios do ponto de acesso/router sem fios.

Se está a utilizar um computador, instale o controlador da impressora.

Utilizadores de Macintosh:

Avance para

passo 12 na página 30

Utilizadores de Windows®:

Avance para

passo 12 na página 28

Se utilizar um dispositivo móvel e tiver começado a configuração a partir do passo 5 na página 5, volte ao passo 6 para continuar a configuração do equipamento.



Nota

Se utiliza um dispositivo móvel, consulte o Manual do Utilizador da aplicação que está a utilizar para obter mais informações sobre como utilizar o equipamento com a aplicação. Para transferir o Manual do Utilizador da aplicação que está a utilizar, vá à secção de transferência de manuais da página do seu modelo no Brother Solutions Center, em <http://solutions.brother.com/>.



Configurar premindo um botão com WPS (Wi-Fi Protected Setup) ou AOSS™ (Windows® e Macintosh)

11 Configuração das definições de rede sem fios

- a** Confirme se o seu ponto de acesso/router sem fios tem o símbolo WPS ou AOSS™, indicados em baixo.



- b** Coloque o equipamento Brother dentro do alcance do ponto de acesso/router com WPS ou AOSS™. A distância pode diferir em função do ambiente utilizado. Consulte as instruções fornecidas com o seu ponto de acesso/router sem fios.

Se iniciou a configuração da comunicação sem fios a partir do passo **5** na página 5, avance para **d**.

Os restantes utilizadores devem avançar para **c**.

- c** No equipamento, prima **▲** ou **▼** para seleccionar *Rede* e prima **OK**.
Prima **▲** ou **▼** para seleccionar *WLAN* e prima **OK**.

- d** Prima **▲** ou **▼** para escolher *WPS/AOSS* e prima **OK**.

Quando aparecer *Activar WLAN?*, prima **▲** para aceitar. Ao fazê-lo, está a iniciar o assistente da configuração sem fios.

Caso contrário, prima **Cancel** para sair do assistente da configuração sem fios.

- e** Quando aparecer *Prima tec no rtr*, prima o botão WPS ou AOSS™ do ponto de acesso/router sem fios. Consulte o Manual do Utilizador do ponto de acesso/router sem fios para obter instruções. Em seguida, prima **▲**.

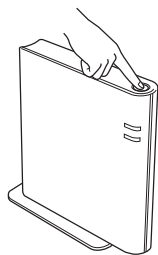

Esta função detecta automaticamente o modo (WPS ou AOSS™) que o ponto de acesso/router sem fios utiliza para configurar o equipamento.

Nota

Se o ponto de acesso/router sem fios suportar WPS (método PIN) e pretender configurar o equipamento utilizando o método PIN (número de identificação pessoal), consulte *Configuração utilizando o Método PIN do WPS (Wi-Fi Protected Setup)* no Manual do Utilizador de Rede.

- f** No LCD, aparece uma mensagem de resultado da ligação e é impresso automaticamente um Relatório WLAN.

Se a ligação falhar, verifique o código de erro no relatório impresso e consulte *Solução de problemas* na página 25.

A configuração sem fios está agora concluída. No lado direito do LCD do equipamento, um indicador de quatro níveis apresenta a força do sinal sem fios do ponto de acesso/router sem fios.

Para instalar o controlador da impressora, prossiga para o passo 12.

Utilizadores de Windows®:

Avance para
página 28

Utilizadores de Macintosh:

Avance para
página 30



Solução de problemas

❗ Importante

Não peça assistência ao Serviço de Clientes Brother sem ter as informações de segurança sem fios. Não o podemos ajudar a encontrar as suas definições de segurança de rede.

Como posso encontrar as definições de rede sem fios (Nome da rede (SSID) e Chave da Rede)

1. Deve consultar a documentação fornecida com o seu ponto de acesso/router sem fios.
2. O nome de rede inicial pode ser o nome do fabricante ou do modelo.
3. Se não conhece as informações de segurança, contacte o fabricante do router, o seu administrador de rede ou o fornecedor da Internet.

- * A chave de rede pode ser também descrita como palavra-passe, chave de segurança ou chave de encriptação.
- * Se o ponto de acesso/router sem fios estiver programado para não difundir o SSID, o SSID não é detectado automaticamente. Terá de introduzir manualmente o nome SSID. Consulte *Configurar a máquina quando o SSID não for difundido* no *Manual do Utilizador de Rede*.

Relatório WLAN

Se o Relatório WLAN impresso indicar que a ligação falhou, verifique o código de erro no relatório impresso e consulte as instruções seguintes.

Código de erro	Soluções recomendadas
TS-01	<p>A configuração sem fios não está activada; active-a.</p> <ul style="list-style-type: none"> - Se tiver um cabo LAN ligado ao aparelho, desligue-o e active a configuração sem fios do aparelho. <ol style="list-style-type: none"> 1. No aparelho, prima ▲ ou ▼ para escolher <i>Rede</i> e prima OK. 2. Prima ▲ ou ▼ para escolher <i>WLAN</i> e prima OK. 3. Prima ▲ ou ▼ para escolher <i>Assis. Configur</i> e prima OK. 4. Quando aparecer <i>Activar WLAN?</i>, prima ▲ para aceitar. Ao fazê-lo, está a iniciar o assistente da configuração sem fios.
TS-02	<p>O ponto de acesso/router sem fios não é detectado.</p> <ol style="list-style-type: none"> 1. Verifique os 4 pontos seguintes. <ul style="list-style-type: none"> - Certifique-se de que o ponto de acesso/router sem fios está ligado. - Coloque o aparelho numa zona sem obstáculos ou mais perto do ponto de acesso sem fios/router. - Coloque o equipamento temporariamente a cerca de um metro do ponto de acesso/router sem fios quando estiver a configurar as definições de rede sem fios. - Se o ponto de acesso/router sem fios estiver a utilizar a filtragem de endereços MAC, confirme que o endereço MAC do equipamento Brother é permitido no filtro. Consulte <i>Imprima a página de definições da impressora</i> na página 31. 2. Se introduziu manualmente o SSID e informações de segurança (SSID/método de autenticação/método de encriptação/chave de rede), as informações podem estar incorrectas. <p>Volte a confirmar o SSID e as informações de segurança, e reintroduza as informações correctas conforme necessário.</p> <p>Consulte <i>Como posso encontrar as definições de rede sem fios (Nome da rede (SSID) e Chave da Rede)</i> na página 25 para confirmar.</p>



Código de erro	Soluções recomendadas												
TS-03	<p>A configuração de rede sem fios e de segurança que introduziu pode estar incorrecta. Volte a confirmar as definições de rede sem fios.</p> <p>* Verifique se o SSID/método de autenticação/método de encriptação/ID do utilizador/acesso do utilizador introduzidos ou seleccionados estão correctos.</p> <p>Consulte <i>Como posso encontrar as definições de rede sem fios (Nome da rede (SSID) e Chave da Rede)</i> na página 25 para confirmar.</p>												
TS-04	<p>Os métodos de Autenticação/Encriptação utilizados pelo ponto de acesso/router sem fios seleccionado não são suportados pelo equipamento.</p> <p>Para o modo de infra-estrutura, altere os métodos de autenticação e encriptação do ponto de acesso/router sem fios. O equipamento suporta os seguintes métodos de autenticação: WPA™, WPA2™, OPEN e Chave partilhada. O WPA suporta os métodos de encriptação TKIP ou AES. O WPA2 suporta AES para o método de encriptação. OPEN e Chave partilhada correspondem à encriptação WEP.</p> <p>Se o problema não ficar resolvido, as definições de rede ou o SSID que introduziu podem estar incorrectos. Volte a confirmar as definições de rede sem fios.</p> <p>Tabela conjunta de métodos de autenticação e encriptação</p> <table border="1"><thead><tr><th>Método de autenticação</th><th>Método de encriptação</th></tr></thead><tbody><tr><td rowspan="2">WPA-Personal</td><td>TKIP</td></tr><tr><td>AES</td></tr><tr><td>WPA2-Personal</td><td>AES</td></tr><tr><td rowspan="2">OPEN</td><td>WEP</td></tr><tr><td>NONE (sem encriptação)</td></tr><tr><td>Chave partilhada</td><td>WEP</td></tr></tbody></table> <p>Consulte <i>Como posso encontrar as definições de rede sem fios (Nome da rede (SSID) e Chave da Rede)</i> na página 25 para confirmar.</p> <p>No modo ad-hoc, altere os métodos de autenticação e encriptação do computador para a configuração sem fios. O aparelho suporta apenas o método de autenticação OPEN, sem a encriptação WEP opcional.</p>	Método de autenticação	Método de encriptação	WPA-Personal	TKIP	AES	WPA2-Personal	AES	OPEN	WEP	NONE (sem encriptação)	Chave partilhada	WEP
Método de autenticação	Método de encriptação												
WPA-Personal	TKIP												
	AES												
WPA2-Personal	AES												
OPEN	WEP												
	NONE (sem encriptação)												
Chave partilhada	WEP												
TS-05	<p>As informações de segurança (SSID/Chave de rede) estão incorrectas. Volte a confirmar o SSID e as informações de segurança (Chave de rede). Se o router utilizar a encriptação WEP, introduza a chave utilizada como a primeira chave WEP. O aparelho Brother suporta apenas a utilização da primeira chave WEP.</p> <p>Consulte <i>Como posso encontrar as definições de rede sem fios (Nome da rede (SSID) e Chave da Rede)</i> na página 25 para confirmar.</p>												
TS-06	<p>As informações de segurança sem fios (método de autenticação/método de encriptação/chave de rede) estão incorrectas. Volte a confirmar as informações de segurança sem fios (método de autenticação/método de encriptação/chave de rede) na tabela do código TS-04. Se o router utilizar a encriptação WEP, introduza a chave utilizada como a primeira chave WEP. O aparelho Brother suporta apenas a utilização da primeira chave WEP.</p> <p>Consulte <i>Como posso encontrar as definições de rede sem fios (Nome da rede (SSID) e Chave da Rede)</i> na página 25 para confirmar.</p>												



Código de erro	Soluções recomendadas
TS-07	<p>O equipamento não consegue detectar um ponto de acesso/router sem fios com WPS ou AOSS™ activado.</p> <p>Se pretender configurar as definições de rede sem fios utilizando WPS ou AOSS™, tem de executar acções tanto no equipamento como no ponto de acesso/router sem fios. Confirme se o seu ponto de acesso/router sem fios suporta WPS ou AOSS™ e tente recomeçar.</p>  <p>Se não souber como utilizar o ponto de acesso/router sem fios utilizando WPS ou AOSS™, consulte a documentação fornecida com o ponto de acesso/router sem fios ou contacte o fabricante do ponto de acesso/router sem fios ou o administrador de rede.</p>
TS-08	<p>Foram detectados dois ou mais pontos de acesso/routers sem fios com WPS ou AOSS™ activado.</p> <ul style="list-style-type: none">- Certifique-se de que apenas um ponto de acesso/router sem fios dentro do alcance tem o método WPS ou AOSS™ activo e tente de novo.- Experimente recomeçar após alguns minutos para evitar a interferência de outros pontos de acesso/routers sem fios.

Introduzir texto para definições sem fios

Prima sem soltar ou prima várias vezes a tecla ▲ ou ▼ para seleccionar um carácter da lista seguinte:

(espaço) !"#\$\$%&'()*+,-./0123456789:;<=>?@

ABCDEFGHIJKLMN OPQRSTUVWXYZ[\]^_`abcdefghijklmnopqrstuvwxyz{|}~

Prima **OK** para confirmar o carácter actual e depois introduza o carácter seguinte.

Prima a tecla **Back** para apagar os caracteres que introduziu.



Instalar o controlador da impressora em Windows®

12 Antes de instalar

a Certifique-se de que o computador está ligado e que iniciou sessão com privilégios de Administrador.

! Importante

- Se tiver alguns programas em execução, feche-os.
- Os ecrãs poderão diferir em função do sistema operativo utilizado.

b Certifique-se de que o interruptor de energia do aparelho está ligado.

13 Instalar o controlador de impressora

a Insira o CD-ROM instalador na unidade do CD-ROM. Se lhe for pedido, seleccione o modelo e o idioma pretendidos.

Nota

Se o ecrã da Brother não aparecer automaticamente, vá para **O meu computador (Computador)**, clique duas vezes no ícone do CD-ROM e, em seguida, clique duas vezes em **start.exe**.

b Clique em **Instalar o controlador de impressora** e clique em **Sim** se aceitar o contrato de licença.

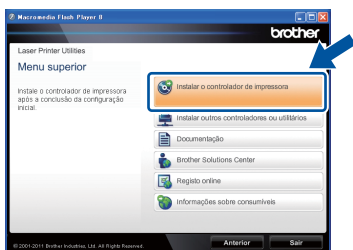

Nota

Se for utilizador do Windows Vista® e Windows® 7, quando o ecrã **Controlo de Conta de Utilizador** aparecer, clique em **Permitir** ou **Sim**.

c Seleccione **Ligação a uma Rede Sem Fios** e clique em **Seguinte**.

Nota

Se pretende instalar o controlador PS (controlador da impressora BR-Script3), seleccione **Instalação personalizada**, e siga as instruções apresentadas no ecrã.

d Seleccione **Impressora de rede Brother ponto-a-ponto** ou **Impressora em rede partilhada** e clique em **Seguinte**.

Nota

- Se seleccionar **Impressora em rede partilhada**, seleccione a fila do equipamento e clique em **OK**.
- Seleccione a opção de configuração da Firewall e clique em **Seguinte**.

e Seleccione o equipamento na lista e clique em **Seguinte**.

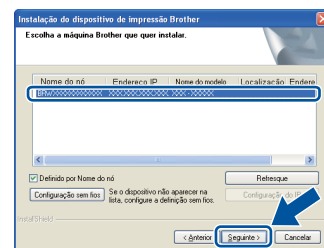

Nota

Se está a utilizar o sistema WEP e o LCD apresentou "Ligada", mas o seu equipamento não foi encontrado, certifique-se de que introduziu a chave WEP correctamente. A chave WEP é sensível a maiúsculas/minúsculas.

f A instalação começa automaticamente.

! Importante

NÃO cancele nenhum dos ecrãs durante a instalação. Pode demorar alguns segundos até aparecerem todos os ecrãs.

g Quando aparecer o ecrã **Registo online**, faça a sua selecção e siga as instruções apresentadas no ecrã. Quando tiver concluído o processo de registo, clique em **Seguinte**.

h Quando aparecer o ecrã **Instalação concluída**, marque a caixa de verificação correspondente à acção que pretende efectuar e clique em **Concluir**.



Nota

Dependendo das definições de segurança, poderá aparecer uma janela de Segurança do Windows® ou de software antivírus quando utilizar o equipamento ou o respectivo software. Autorize ou aceite a janela para poder continuar.

Concluir A instalação está agora concluída.

Nota

Controlador de impressora para XML Paper Specification (XPS)

O Controlador da impressora para XML Paper Specification (XPS) é o controlador mais adequado para imprimir em Windows Vista® e Windows® 7 a partir de aplicações que utilizem documentos XPS. Transfira o controlador mais recente através do Brother Solutions Center em <http://solutions.brother.com/>.



Instalar o controlador da impressora em Macintosh

12 Antes de instalar

- a** Certifique-se de que o aparelho está ligado à corrente e que o Macintosh está ligado. Tem de iniciar sessão com privilégios de Administrador.

! Importante

Os utilizadores de Mac OS X 10.5.7 (ou inferior) devem fazer a actualização para Mac OS X 10.5.8 – 10.7.x. (Para obter os controladores e as informações mais recentes para o Mac OS X que está a utilizar, visite <http://solutions.brother.com/>.)

Nota

Se pretender adicionar o controlador PS (controlador da impressora BR-Script3), vá ao Brother Solutions Center em <http://solutions.brother.com/> e consulte a secção de perguntas frequentes (FAQ) na página relativa ao seu modelo para obter instruções.

13 Instalar o controlador de impressora

- a** Insira o CD-ROM instalador na unidade do CD-ROM.
- b** Clique duas vezes no ícone **Start Here OSX**. Se lhe for pedido, seleccione o seu modelo.



- c** Seleccione **Ligação a uma Rede Sem Fios** e clique em **Seguinte**.
- d** Siga as instruções que aparecem no ecrã.

! Importante

NÃO cancele nenhum dos ecrãs durante a instalação. Poderão ser necessários alguns minutos até que a instalação termine.

Nota

Se as definições de rede sem fios não funcionarem, aparece o ecrã **Assistente de configuração de dispositivos de rede sem fios**. Siga as instruções que aparecem no ecrã para terminar a configuração da comunicação sem fios.

- e** Escolha o aparelho na lista e clique em **OK**.

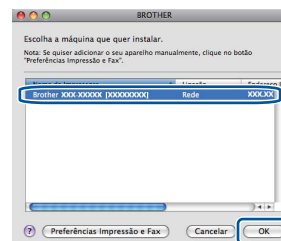

Nota

- Se tiver mais do que um mesmo modelo ligado à rede, o endereço MAC (endereço Ethernet) será apresentado a seguir ao nome do modelo.
- Poderá encontrar o endereço MAC (endereço Ethernet) e o endereço IP do aparelho imprimindo a página de definições da impressora. Consulte *Imprima a página de definições da impressora* na página 31.

- f** Quando este ecrã aparecer, clique em **Seguinte**.

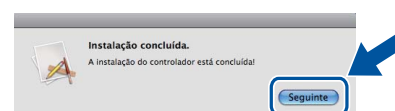

Nota

Quando o ecrã **Assistência Brother** aparecer, efectue a selecção e siga as instruções apresentadas no ecrã.

Concluir A instalação está agora concluída.

Nota

Se começou a configuração da comunicação sem fios a partir do passo 5 na página 5, volte ao passo 6 para continuar com a configuração do equipamento.

Gestão baseada na web (web browser)

O servidor de impressão Brother vem equipado com um servidor web que lhe permite monitorizar o estado ou alterar algumas definições da configuração, utilizando HTTP (Hyper Text Transfer Protocol).

Nota

Recomendamos o Windows® Internet Explorer® 7.0/8.0 ou Firefox® 3.6 para Windows® e o Safari 4.0/5.0 para Macintosh. Certifique-se de que activa as opções de JavaScript e Cookies em qualquer um dos browsers utilizados. Para utilizar um web browser, terá de saber o endereço IP do servidor de impressão. O endereço IP do servidor de impressão é indicado na página Definições da Impressora.

- a** Abra o browser.
- b** Digite “http://endereço IP do equipamento/” na barra de endereço do browser (em que “endereço IP do equipamento” é o endereço IP do equipamento Brother ou o nome do servidor de impressão).
 - Por exemplo: http://192.168.1.2/

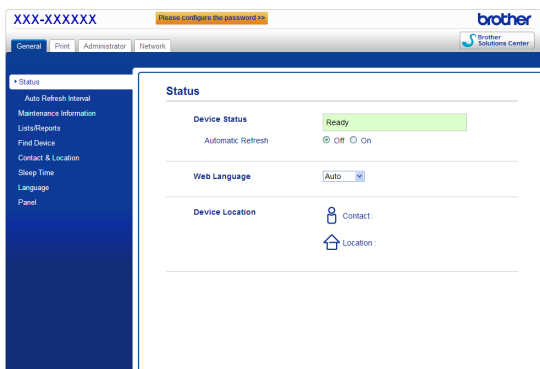

Nota

Se tiver configurado uma palavra-passe de início de sessão opcional, é necessário introduzi-la quando for pedida para aceder à Gestão baseada na web.

 Para mais informações, consulte *Gestão baseada na web* no *Manual do Utilizador de Rede*.

Reponha as predefinições de rede

Execute os passos que se seguem para repor todas as predefinições de rede do servidor de impressão.

- a** Prima **▲** ou **▼** para escolher *Rede*.
Prima **OK**.
- b** Prima **▲** ou **▼** para escolher *Reiniciar rede*.
Prima **OK**.
- c** Quando aparecer *Reinicial. ok?*, prima **▲** e seleccione *Sim* para reiniciar.
O aparelho é reiniciado.

Imprima a página de definições da impressora

A página de definições da impressora indica todas as definições actuais da impressora, incluindo as definições de rede.

- a** Prima **▲** ou **▼** para escolher *Info. aparelho*.
Prima **OK**.
- b** Prima **OK** para escolher *Defin. Impressão*.
O equipamento imprime as definições da impressora actuais.

Nota

Se o **Endereço IP** na página de definições da impressora apresentar **0.0.0.0**, aguarde um minuto e tente novamente.

Brother CreativeCenter



Inspire-se. Se está a utilizar Windows®, clique duas vezes no ícone Brother CreativeCenter, situado no ambiente de trabalho, para aceder a um sítio web GRATUITO com muitas ideias e recursos para utilização pessoal e profissional.



Os utilizadores de Mac podem aceder ao Brother CreativeCenter neste endereço web:

<http://www.brother.com/creativecenter/>

Opções

O aparelho tem os acessórios opcionais seguintes. Pode aumentar as capacidades do aparelho adicionando estes itens. Para obter mais informações sobre a unidade da gaveta inferior opcional e memória SO-DIMM compatível, visite-nos em <http://solutions.brother.com/>.

 Para instalar a memória SO-DIMM, consulte *Instalar memória adicional* no *Manual do Utilizador*.

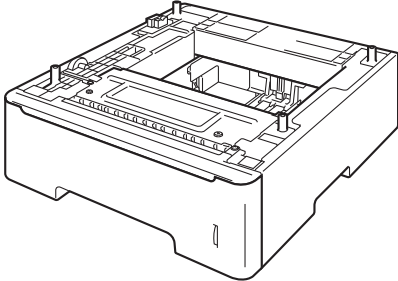
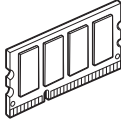
Unidade de gaveta inferior para HL-5470DW e HL-6180DW	Memória SO-DIMM
LT-5400	
<p>A unidade da gaveta do papel inferior tem capacidade para 500 folhas de papel. Quando a gaveta está instalada, o equipamento aumenta a capacidade de entrada total para 800 folhas se for o modelo HL-5470DW, ou 1050 folhas se for o modelo HL-6180DW.</p> 	<p>Pode aumentar a memória instalando um módulo SO-DIMM (Small Outline Dual In-line Memory Module).</p> 

Consumíveis

Quando chegar a altura de substituir algum consumível, o LCD do painel de controlo indicará um erro. Para obter mais informações sobre consumíveis para o equipamento, visite-nos em <http://www.brother.com/original/> ou contacte o seu revendedor Brother local.

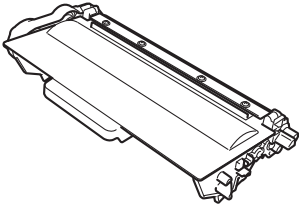
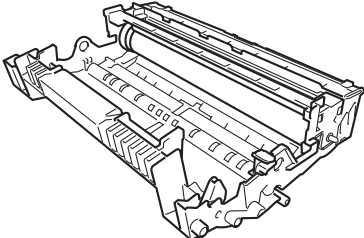
Cartucho de toner	Unidade do tambor
	

 Para substituir os consumíveis, consulte *Substituir consumíveis* no *Manual do Utilizador*.

Marcas comerciais

O logótipo Brother é uma marca registada da Brother Industries, Ltd.

Brother é uma marca registada da Brother Industries, Ltd.

Microsoft, Windows, Windows Server e Internet Explorer são marcas comerciais registadas da Microsoft Corporation nos Estados Unidos e/ou noutros países.

Windows Vista é uma marca comercial registada ou uma marca comercial da Microsoft Corporation nos Estados Unidos e/ou noutros países.

Apple, Macintosh, Safari e Mac OS são marcas comerciais da Apple Inc., registadas nos E.U.A. e noutros países.

Wi-Fi Direct, Wi-Fi Protected Setup, WPA e WPA2 são marcas da Wi-Fi Alliance.

AOSS é uma marca comercial da Buffalo Inc.

Android é uma marca comercial da Google Inc.

Cada empresa cujo título de software seja mencionado neste manual tem um Acordo de Licença de Software específico para os programas de que é proprietária.

Quaisquer denominações comerciais e nomes de produtos que apareçam em produtos da Brother, documentos afins e quaisquer outros materiais são marcas comerciais ou marcas registadas das respectivas empresas.

Compilação e publicação

Este manual foi compilado e publicado sob a supervisão da Brother Industries, Ltd., de forma a abranger as descrições e especificações mais recentes dos produtos.

O conteúdo deste manual e as especificações deste produto estão sujeitos a alteração sem aviso prévio.

A Brother reserva-se o direito de efectuar alterações sem aviso prévio nas especificações e materiais aqui contidos e não se responsabilizará por quaisquer danos (incluindo consequenciais) causados por confiança nos materiais apresentados, incluindo mas não se limitando a erros tipográficos e outros erros relacionados com a publicação.

Copyright e licenciamento

©2012 Brother Industries, Ltd. Todos os direitos reservados.

Este produto inclui software desenvolvido pelos fabricantes seguintes:

©1983-1998 PACIFIC SOFTWARES, INC. TODOS OS DIREITOS RESERVADOS.

©2008 Devicescape Software, Inc. Todos os direitos reservados.

Este produto inclui o software "KASAGO TCP/IP" desenvolvido pela ZUKEN ELMIC, Inc.