

شكراً على اختيارك منتجات شركة Brother. ويُعد دعم أمراً بالغ الأهمية لنا، كما أننا نقدر أعمالك التجارية. تم تصميم منتج Brother وتسميته وفقاً لأعلى المعايير من أجل تقديم أداء موثوق به يوماً بعد الآخر.
يرجى قراءة السلامة والمعلومات القانونية أولاً ثم قراءة دليل الإعداد السريع هذا للتعرف على إجراء الإعداد والتنصيب الصحيح. ولعرض دليل الإعداد السريع بلغات أخرى، تفصل بزيارة <http://solutions.brother.com/>.
ملاحظة: ليست كل الطرز متوفرة في جميع الدول.

دليل الإعداد السريع

HL-5440D
HL-5450DN(T)

إشارات مصابيح LED الخاصة بالطابعة

وميض: أو أو أو تشغيل: أو أو إيقاف تشغيل:

البيانات المستقلة/البيانات المتبقية ²	الجاهزية	التسخين/ التبريد ¹	سكون/ سكون عميق	إيقاف تشغيل
Back Cover	<input type="radio"/>	<input type="radio"/>	<input type="radio"/>	<input type="radio"/>
Toner	<input type="radio"/>	<input type="radio"/>	<input type="radio"/>	<input type="radio"/>
Drum	<input type="radio"/>	<input type="radio"/>	<input type="radio"/>	<input type="radio"/>
Paper	<input type="radio"/>	<input type="radio"/>	<input type="radio"/>	<input type="radio"/>
Error	<input type="radio"/>	<input type="radio"/>	<input type="radio"/>	<input type="radio"/>
Ready				

الحير منخفض ³	استبدال الحبر	نهاية الأسطوانة قريباً ⁴	الأسطوانة متوقفة	خطأ في الأسطوانة ²
<input type="radio"/>	<input type="radio"/>	<input type="radio"/>	<input type="radio"/>	<input type="radio"/>
Toner		<input type="radio"/>	<input type="radio"/>	<input type="radio"/>
Drum	<input type="radio"/>			
Paper	<input type="radio"/>	<input type="radio"/>	<input type="radio"/>	<input type="radio"/>
Error	<input type="radio"/>			
Ready		<input type="radio"/>	<input type="radio"/>	<input type="radio"/>

خطأ: التصال بالخدمة ²	التحضير خلفي ²	لا يوجد ورق	التحضير جانبي ²	التغطاء الخلفي مفتوح ²	التغطاء الأمامي مفتوح
		<input type="radio"/>	<input type="radio"/>		<input type="radio"/>
	<input type="radio"/>	<input type="radio"/>	<input type="radio"/>	<input type="radio"/>	<input type="radio"/>
	<input type="radio"/>	<input type="radio"/>	<input type="radio"/>	<input type="radio"/>	<input type="radio"/>
				<input type="radio"/>	<input type="radio"/>
	<input type="radio"/>	<input type="radio"/>	<input type="radio"/>	<input type="radio"/>	<input type="radio"/>

- 1 سيومض مصباح LED عند التشغيل والإغلاق على فواصل زمنية تبلغ مدتها ثلثية واحدة.
- 2 سيومض مصباح LED عند التشغيل والإغلاق على فواصل زمنية تبلغ مدتها 0,5 ثانية.
- 3 سيومض مصباح LED الأصفر عند التشغيل لمدة ثلثيتين وعند الإغلاق لمدة 3 ثوان.

ينشر الجهاز في الطباعة حتى يُظهر مصباح LED رسالة استبدال الحبر.

إخراج الجهاز من العبوة وفحص المكونات

ملاحظة

- قد تختلف المكونات المضمنة في العبوة حسب بلدك.
- يوصى بالاحتفاظ بالعبوة الأصلية.
- إذا كان يمين تلك، أي سبب، القيام بفتح الجهاز، قم بإعادة تجميعه بغيره في عبوته الأصلية لتجنب حدوث أي تلف أثناء النقل. ويجب أن تكون وسيلة النقل مصنوعة بشكل كافٍ. لمعرفة كيفية إعادة تجميع الجهاز، انظر تعينة الجهاز وضحه في دليل المستخدم.
- تحتد الرسوم التوضيحية في دليل الإعداد السريع هذا على HL-5450DN.
- لا يعد كابل الواجهة ملحقاً فريدياً. نشر كابل واجهة متوافقاً للاتصال الذي تريد استخدامه (USB أو كابلًا متوافقًا (النظام) HL-5440D فقط) أو شبكة (HL-5450DN(T) فقط).

كابل USB
نوصي باستخدام كابل واجهة USB 2.0 (A/B) لا يزيد طوله عن مترين.

كابل متوافق HL-5440D (فقط)
لا تستخدم كابل واجهة متوافقاً يزيد طوله عن مترين. واستخدم كابل واجهة محميًا متوافقًا مع معيار IEEE 1284.

كابل شبكة متوافق HL-5450DN(T) (فقط)
استخدم كابلًا زويديًا محميًا وطولاً من التسليف 5 (أو أعلى) للشبكة Ethernet سريعة 10BASE-T و 100BASE-TX.

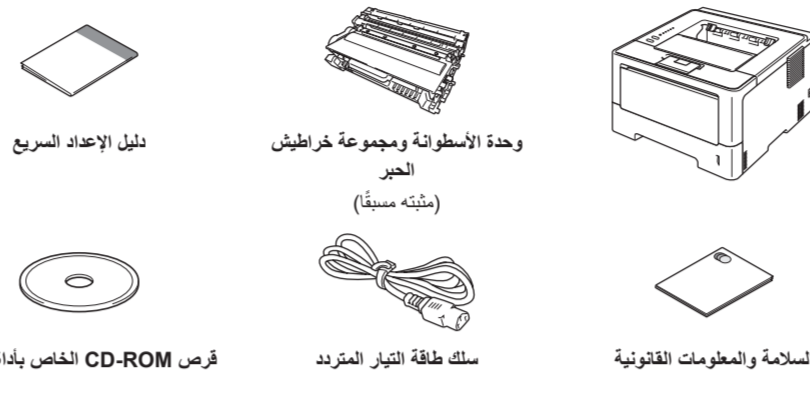

دليل الإعداد السريع وحدة الأسطوانة ومجموعة خرطيش الحبر (مشفة مسبقًا) السلامة والمعلومات القانونية قرص CD-ROM الخاص بإعداد التنصيب

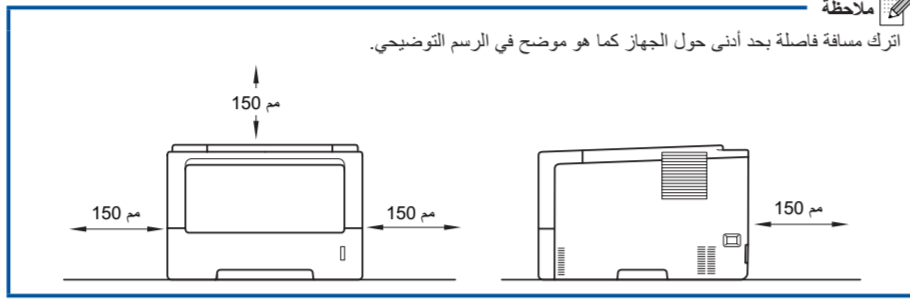

انزع مادة التغليف من الجهاز

2

1. ابدأ
لا تتم بتوصيل سلك طاقة التيار المتردد بعد.

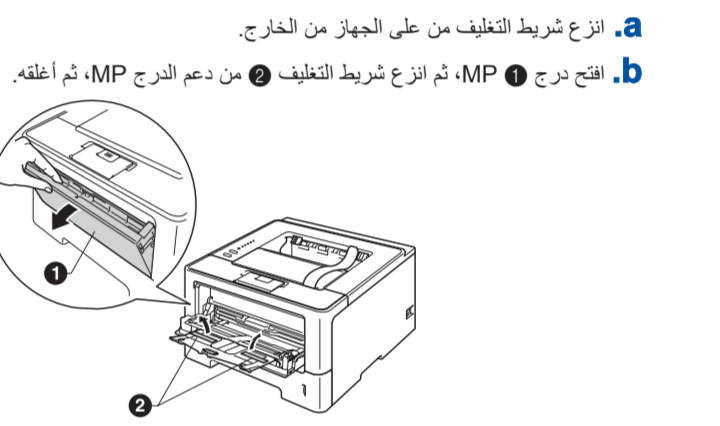

a. انزع شريط التغليف من على الجهاز من الخارج.

b. افتح درج MP. ثم انزع شريط التغليف من دعم الدرج MP، ثم اخلعه.

تنبيه

لا تترك عبوة جيل السيلكا. ويرجى التخلص منها. وفي حالة ابتلاعها، اطلب العناية الطبية فوراً.

c. اضغط فوق زر فتح الغطاء الأمامي ثم افتح الغطاء الأمامي. وانزع عبوة جيل السيلكا.

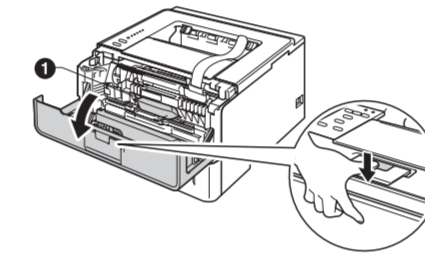

d. قم بإخراج وحدة الأسطوانة ومجموعة خرطيش الحبر.

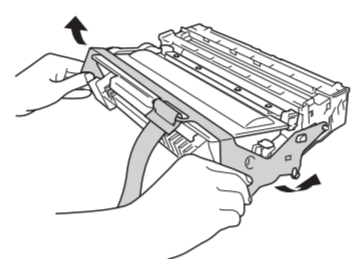

e. قم بإزالة المادة الراقية ذات اللون البرتقالي من وحدة الأسطوانة ومجموعة خرطيش الحبر.

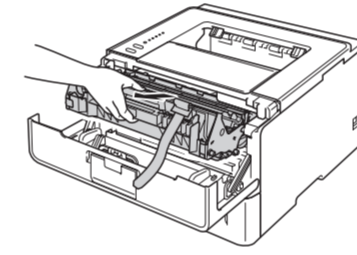

f. امسك وحدة الأسطوانة ومجموعة خرطوشة الحبر بكتلتا اليدين وقم بهزها بلطف من جانب إلى آخر عدة مرات لتوزيع الحبر بالتساوي داخل الخرطوشة.

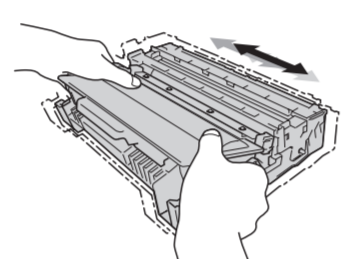

g. أدخل وحدة الأسطوانة ومجموعة خرطوشة الحبر وتجهما بإحكام مرة ثانية في الطباعة.

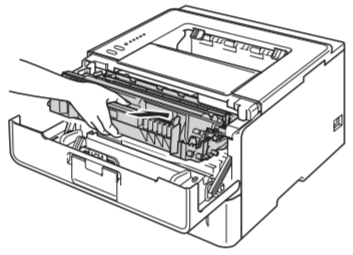

h. قم بإغلاق الغطاء الأمامي للجهاز.

تحميل الورق في درج الورق

3

a. اسحب درج الورق بشكل كامل خارج الجهاز.

b. عند الضغط على ذراع تحرير موجه الورق الأخضر، حرك موجهات الورق لتناسب حجم الورق الذي تقوم بتحميله في الدرج. وتأكد أن الموجهات مثبتة في الفتحات بإحكام.

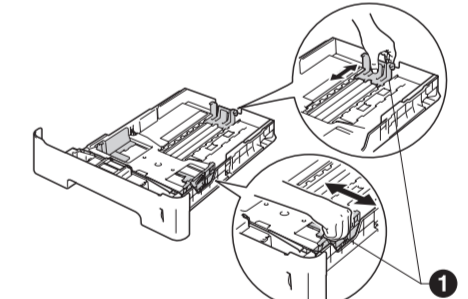

c. قم بتفوية تجمع الورق جيداً لتجنب سوء تغذية الورق والنشارة.

ملاحظة
بالنسبة لحجم الورق Legal أو Folio، اضغط على زر فتح الغطاء الأمامي (1) في الجزء السفلي من درج الورق، ثم اسحب ظهر درج الورق (حجم الورق مقاس Legal أو Folio ليس متاحاً في بعض المناطق).

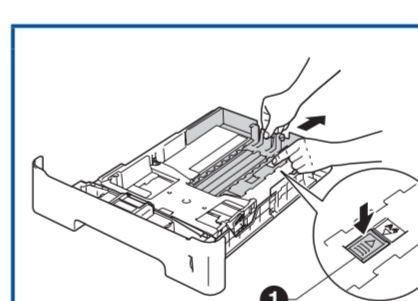

d. ضع الورق في الدرج وتأكد أن:
الورق تحت علامة الحد الأقصى لكمية الورق (▼▼▼). سيستبب الماء الزائد لدرج الورق في حدوث انخسار للورق.
الجانب الذي ستتم الطباعة عليه موجه لأسفل.
موجهات الورق تلمس جانبي الورقة حتى تتم تغذيتها بشكل صحيح.

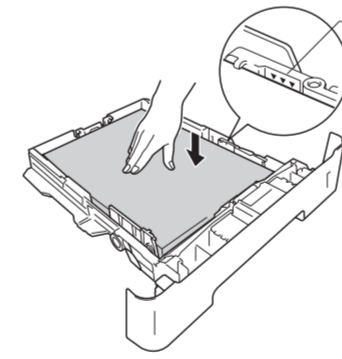

e. أعد وضع درج الورق بإحكام داخل الجهاز. وتأكد من إدخاله بالكامل في الجهاز.

f. قم برفع مسند دعم الورق (1) لتجنب انزاق الورق من درج الإخراج المواجه للأسفل.

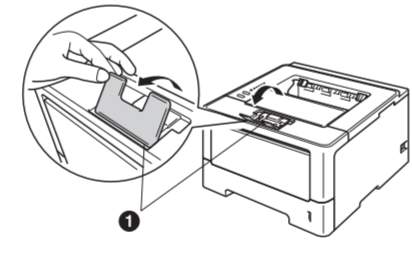

طباعة صفحة اختبار

4

1. ابدأ
لا تتم بتوصيل كابل الواجهة بعد.

a. قم بتوصيل سلك طاقة التيار المتردد بالجهاز، ثم صلها بمأخذ طاقة تيار متردد.

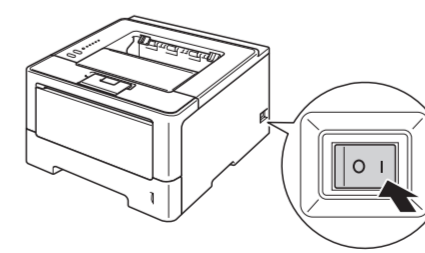

c. بعد انتهاء الجهاز من مرحلة التسخين، سيوتوقف وميض مصباح Ready ويظل مضاءً باللون الأخضر.

d. اضغط على Go. سيؤتمم الجهاز طباعة صفحة اختبار. تأكد أن صفحة الاختبار تمت طباعتها بشكل صحيح.

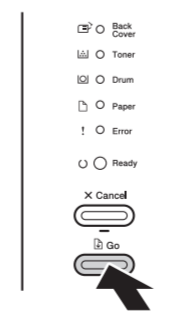

ملاحظة
هذه الخاصية لن تكون متاحة بعد أول مهمة طباعة ترسلها إلى الكمبيوتر.

القلب الورقة لتنصيب برنامج تشغيل الطباعة.

الخيارات

يحتوي الجهاز على الملحقات الاختيارية التالية. ويمكنك زيادة إمكانيات الجهاز من خلال إضافة هذه العناصر. ولمزيد من المعلومات حول وحدة الدرج السفلي الاختيارية وذاكرة SO-DIMM المتوافقة، تفصل بزيارتنا على موقع <http://solutions.brother.com/>.

تركيب ذاكرة SO-DIMM، انظر تركيب ذاكرة إضافية في دليل المستخدم.

ذاكرة SO-DIMM (نظف) HL-5450DN(T)	وحدة الدرج السفلي لـ HL-5440D و HL-5450DN
يمكنك زيادة الذاكرة بتركيب ذاكرة وحدة SO-DIMM (وحدة ذاكرة مضمنة مزدوجة مصغرة).	LT-5400
	يمكنك وحدة درج الورق السفلي الاختيارية أن تسع حتى 500 ورقة. عند تركيب الدرج، يزيد الجهاز سعة الإدخال الإجمالية حتى 800 ورقة.

العناصر المستهلكة

عندما يحين وقت استبدال العناصر المستهلكة، ستشير مصابيح LED في لوحة التحكم إلى وجود خطأ. ولمزيد من المعلومات حول العناصر المستهلكة للجهاز الخاص بك، تفصل بزيارتنا على موقع <http://www.brother.com/original/> أو اتصل بموزع Brother المحلي.

وحدة الأسطوانة	خرطوشة الحبر

لاستبدال العناصر المستهلكة، راجع استبدال العناصر المستهلكة في دليل المستخدم.

نظام التشغيل Windows®

قبل التثبيت

تأكد من أن الكمبيوتر الخاص بك في وضع التشغيل وأنه تم تسجيل دخولك وتمتص حقوق المسؤول.

- تم
- إذا كنت هناك أية برامج قيد التشغيل، فأغلقها.
- قد تختلف الشاشة بحسب نظام التشغيل لديك.

ملاحظة

- المستخدم نظامي التشغيل Windows Vista® و Windows® 7 عند ظهور الشاشة User Account Control (مفتاح) (الضغ في الوصول إلى المستخدم)، انقر فوق Allow (مضج) أو Yes (نعم)
- إذا كنت تريد تثبيت برنامج تشغيل PS (برنامج تشغيل الطابعة) ثم اتبع الإرشادات المعروضة على الشاشة
- وفقًا لإعدادات الحماية لديك، قد تظهر نافذة برنامج مكافحة الفيروسات أو أمن Windows® عند استخدام الجهاز أو البرنامج الخاص به. يرجى ترك النافذة أو السماح لها بالاستمرار.
- برنامج تشغيل الطابعة XML Paper Specification بعد برنامج تشغيل الطابعة Windows Vista® أو Windows® 7. السبب برنامج تشغيل الطابعات XML Paper Specification أو Windows® 7 عند الطابعة من الطابعات التي تستخدم مستندات XML Paper Specification. يرجى تنزيل أحدث برنامج تشغيل بالوصول إلى Brother Solutions Center <http://solutions.brother.com/>

5

لمستخدمي كابل واجهة الشبكة السلكية (الطراز HL-5450DN(T))

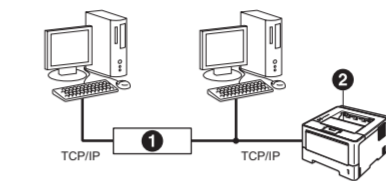

- 1. موجة
- 2. الطابعة

ملاحظة
إذا كنت توي توصيل الجهاز بالشبكة الخاصة بك، فحرصك بالاتصال بمسؤول النظام لديك قبل التثبيت.

لمستخدمي الشبكة المشتركة

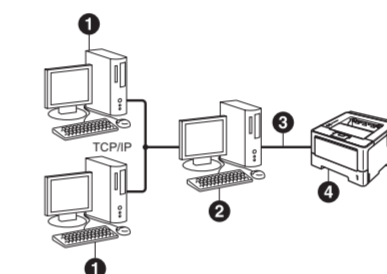

- 1. الكمبيوتر المعمل
- 2. إن جهاز الكمبيوتر معروف أيضًا بـ «المقم»، أو «مقم الطابعة»
- 3. USB أو TCP/IP
- 4. الطابعة

5

لمستخدمي كابل واجهة USB

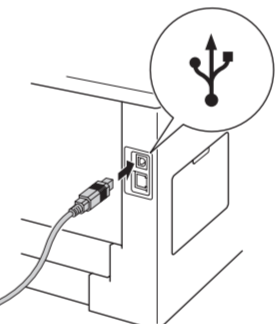

- a. تم بتوصيل كابل USB بمنفذ USB المميز برمز على جهازك، ثم تم بتوصيل الكابل به Macintosh الخاص بك.
- b. تأكد من أن مفتاح طاقة الجهاز الخاص بك في وضع التشغيل.

5

لمستخدمي كابل واجهة الشبكة السلكية (الطراز HL-5450DN(T))

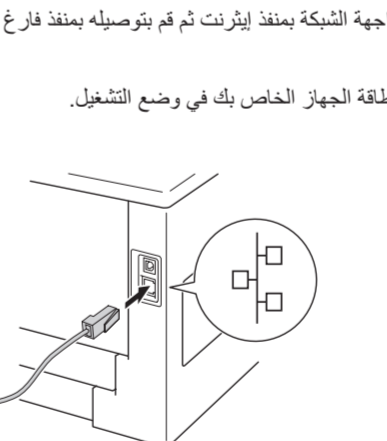

- 1. موجة
- 2. الطابعة

- a. تم بإزالة الغطاء الواقي من منفذ إيثرنت المميز برمز
- b. تم بتوصيل كابل واجهة الشبكة بمنفذ إيثرنت ثم تم بتوصيله بمنفذ فارغ في الموزع لديك.
- c. تأكد من أن مفتاح طاقة الجهاز الخاص بك في وضع التشغيل.

لمستخدمي الشبكة (الطراز HL-5450DN(T)) فقط

إدارة عبر الإنترنت (مستعرض الويب)

يكون مقيم طباعة Brother مجهزًا بمقم ويب يتيح لك مراقبة حالته أو تغيير بعض من إعدادات تكوينه، باستخدام HTTP (بروتوكول نقل النص التثبي).

ملاحظة

توصي باستخدام مستعرضي Windows® Internet Explorer® 7.0/8.0 أو Firefox® 3.6 لأجهزة Windows® و Safari 4.0/5.0 لأجهزة Macintosh. يرجى التأكد أولاً أن JavaScript وبمفاتي تعريف الارتباط يتم تمكينها دائماً في أي مستعرض تستخدمه. ولا تستخدم مستعرض ويب يحتاج لمعرفة عنوان IP لمقم الطابعة. يكون عنوان IP لمقم الطابعة مبرمجاً في صفحة إعدادات الطابعة.

a. افتح المستعرض لديك.

- b. اكتب "http://machine's IP address" في شريط العناوين بالمستعرض لديك (حيث يكون "machine's IP address" هو عنوان IP الخادمة Brother أو اسم مقيم الطابعة).
- مثال: http://192.168.1.2

ملاحظة

إذا كنت بحاجة مرور اختيارية لتسجيل الدخول، فلا بد من إدخالها عندما يُطلب منك ذلك للوصول إلى الإدارة عبر الإنترنت.

لمزيد من المعلومات، انظر Web Based Management في دليل مستخدم الشبكة.

5

لمستخدمي كابل USB أو كابل واجهة متوازي (HL-5440D فقط)

- a. تم بإيقاف تشغيل الطابعة وتأكد من أن كابل الواجهة USB أو الكابل المتوازي غير متصل بالجهاز. أما إذا كنت قد قمت بتوصيل الكابل بالفعل، فافصله.

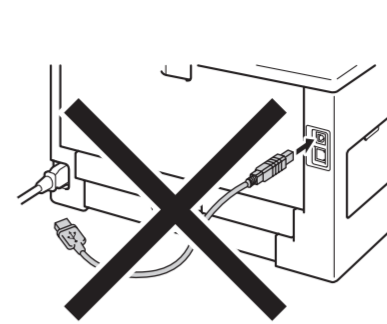

- b. ضع قرص CD-ROM الخاص بالملصقات في محرك أقراص CD-ROM لديك. اختر الطراز واللغة، إذا مُلِّب منك ذلك.

ملاحظة

إذا لم تظهر شاشة Brother تلقائياً، فانتقل إلى My Computer (الكمبيوتر) - (Computer)، وانقر نقراً مزدوجاً فوق رمز القرص المسحوف، ثم انقر نقراً مزدوجاً فوق start.exe.

لمستخدمي الشبكة المتناظرة

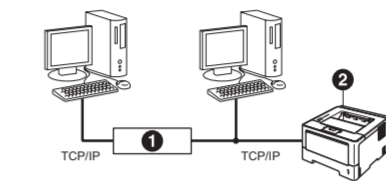

- 1. موجة
- 2. الطابعة

- a. تم بإزالة الغطاء الواقي من منفذ إيثرنت المميز برمز

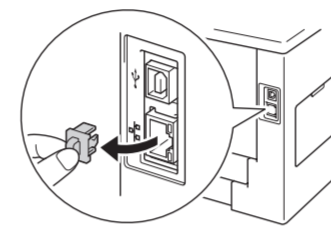

تثبيت برنامج تشغيل الطابعة

- a. ضع قرص CD-ROM الخاص بالملصقات في محرك أقراص CD-ROM لديك. اختر الطراز واللغة، إذا مُلِّب منك ذلك.

ملاحظة

إذا لم تظهر شاشة Brother تلقائياً، فانتقل إلى My Computer (الكمبيوتر) - (Computer)، وانقر نقراً مزدوجاً فوق رمز القرص المسحوف، ثم انقر نقراً مزدوجاً فوق start.exe.

- b. تم بتوصيل كابل واجهة الشبكة بمنفذ إيثرنت ثم تم بتوصيله بمنفذ فارغ في الموزع لديك.
- c. تأكد من أن مفتاح طاقة الجهاز الخاص بك في وضع التشغيل.

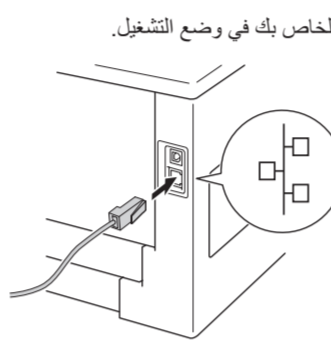

تثبيت برنامج تشغيل الطابعة

- d. ضع قرص CD-ROM الخاص بالملصقات في محرك أقراص CD-ROM لديك. اختر الطراز واللغة، إذا مُلِّب منك ذلك.

ملاحظة

إذا لم تظهر شاشة Brother تلقائياً، فانتقل إلى My Computer (الكمبيوتر) - (Computer)، وانقر نقراً مزدوجاً فوق رمز القرص المسحوف، ثم انقر نقراً مزدوجاً فوق start.exe.

تثبيت برنامج تشغيل الطابعة

- a. ضع قرص CD-ROM الخاص بالملصقات في محرك أقراص CD-ROM لديك. اختر الطراز واللغة، إذا مُلِّب منك ذلك.

ملاحظة

إذا لم تظهر شاشة Brother تلقائياً، فانتقل إلى My Computer (الكمبيوتر) - (Computer)، وانقر نقراً مزدوجاً فوق رمز القرص المسحوف، ثم انقر نقراً مزدوجاً فوق start.exe.

تثبيت برنامج تشغيل الطابعة

- c. ضع قرص CD-ROM الخاص بالملصقات في محرك أقراص CD-ROM لديك.

ملاحظة

قد يستغرق إكمال التثبيت بضع دقائق.

تثبيت برنامج تشغيل الطابعة

- d. ضع قرص CD-ROM الخاص بالملصقات في محرك أقراص CD-ROM لديك.

ملاحظة

قد يستغرق إكمال التثبيت بضع دقائق.

إعادة ضبط إعدادات الشبكة إلى الإعدادات الافتراضية للمصنع

يمكنك إعادة ضبط مقيم الطابعة مرة ثانية على الإعدادات الافتراضية للمصنع (إعادة ضبط جميع المعلومات مثل كلمة المرور وعنوان IP).

- a. تم بإيقاف تشغيل الجهاز.
- b. تأكد من إغلاق الغطاء الأمامي وتوصيل سلك الطاقة.
- c. استمر في الضغط على Go عند تشغيل مفتاح الطابعة. استمر في الضغط على Go حتى تضيء مصابيح LED ثم يتم إيقاف تشغيل مصباح Ready LED.
- d. تم بتحرير Go. تأكد من انطفاء مصابيح LED.
- e. اضغط على Go ست مرات. تأكد من إضاءة جميع مصابيح LED للإشارة إلى أن مقيم الطابعة قد تم إعادة ضبطه على الإعدادات المصنع الافتراضية. سيتم إعادة تشغيل الجهاز.

طباعة صفحة إعدادات الطابعة

تسرد صفحة إعدادات الطابعة جميع الإعدادات الحالية للطابعة، بما في ذلك إعدادات الشبكة.

- a. تأكد من إغلاق الغطاء الأمامي وتوصيل سلك الطاقة.
 - b. تم بتشغيل الجهاز والنظر حتى يدخل الجهاز حالة الاستعداد.
 - c. اضغط على Go ثلاث مرات في غضون ثائتين. سيقوم الجهاز بطباعة صفحة إعدادات الطابعة الحالية.
- ملاحظة
إذا أظهرت IP address (عنوان IP) الموجودة على صفحة إعدادات الطابعة 0.0.0.0، فنظر دقيقة واحدة وحاول مرة ثانية.

Brother CreativeCenter



استمد إلهامك منا. إذا كنت تستخدم نظام تشغيل Windows®، فنقر نقراً - مزدوجاً فوق الرمز Brother CreativeCenter في سطح المكتب لديك للوصول إلى موقع الويب المجاني الخاص بنا والتمتع بالكثير من الأفكار والموارد المخصصة لاستخدام المهني والشخصي.



يستخدم مستخدمو نظام التشغيل Mac الوصول إلى Brother CreativeCenter على موقع الويب هذا: <http://www.brother.com/creativecenter/>

إنهاء

اكتمل الآن التثبيت.

- e. تم بتوصيل كابل USB بمنفذ USB المميز بالرزم [] أو الكابل المتوازي بالمنفذ المتوازي على الجهاز، ثم تم بتوصيل الكابل بالكمبيوتر.

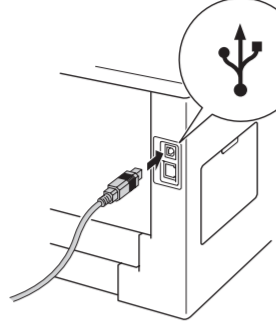

- f. تم بتشغيل الجهاز، واتبع الإرشادات المعروضة على الشاشة لإكمال الإعداد.

إنهاء

اكتمل الآن التثبيت.

- f. اتبع الإرشادات المعروضة على الشاشة لإكمال الإعداد.

- e. انقر فوق Install Printer Driver (تثبيت برنامج تشغيل الطابعة)، ثم انقر فوق Yes (نعم) إذا قبلت اتفاقية الترخيص.



- c. اتبع الإرشادات المعروضة على الشاشة حتى تظهر هذه الشاشة. اختر قائمة انتظار جهازك، ثم انقر فوق OK (موافق).

ملاحظة

التصل بمسؤول النظام إذا كنت لا تعرف مكان أو اسم قائمة انتظار الجهاز على الشبكة.

إنهاء

اكتمل الآن التثبيت.

- d. اتبع الإرشادات المعروضة على الشاشة لإكمال الإعداد.

- f. انقر فوق Next (التالي).

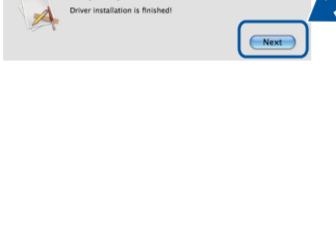

- f. ملاحظة
عندما تظهر شاشة Brother Support (دعم Brother) - (Brother) على الشاشة، حدد اختيارك واتبع التعليمات الظاهرة على الشاشة.

- e. اختر جهازك من القائمة، ثم انقر فوق OK (موافق).

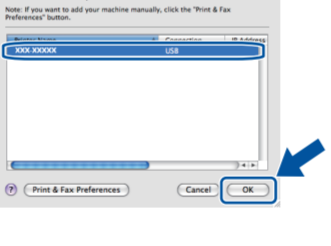

- f. اختر جهازك من القائمة، ثم انقر فوق OK (موافق).

- f. ملاحظة
إذا كان هناك أكثر من طراز من نفس الطراز المتصل بالشبكة الخاصة بك، فيظهر عنوان MAC (عنوان Ethernet) بعد اسم الطراز.
- يمكنك أن تجد عنوان MAC الخاص بجهازك وعنوان IP عن طريق طباعة صفحة إعدادات الطابعة. انظر طباعة صفحة إعدادات الطابعة أدناه.

- g. انقر فوق Next (التالي).



- g. ملاحظة
عندما تظهر شاشة Brother Support (دعم Brother) - (Brother) على الشاشة، حدد اختيارك واتبع التعليمات الظاهرة على الشاشة.

إنهاء

اكتمل الآن التثبيت.