

เริ่มต้นที่นี่

คำเตือน	คำเตือน แสดงสถานการณ์ที่อาจเกิดอันตรายซึ่งหากไม่หลีกเลี่ยงอาจส่งผลให้เสียชีวิตหรือบาดเจ็บร้ายแรง
ข้อควรระวัง	ข้อควรระวัง แสดงถึงสถานการณ์ที่อาจเกิดอันตรายซึ่งหากไม่หลีกเลี่ยงอาจส่งผลให้ทรัพย์สินเสียหาย หรือสูญเสียฟังก์ชันการใช้งานผลิตภัณฑ์

1 นำเครื่องออกจากบรรจุภัณฑ์และตรวจสอบส่วนประกอบต่างๆ

หมายเหตุ

- ส่วนประกอบต่างๆ ที่รวมอยู่ในกล่องอาจแตกต่างกันไป ขึ้นอยู่กับประเทศของคุณ
- เราขอแนะนำให้คุณรักษากล่องบรรจุภัณฑ์เดิมไว้
- หากคุณจำเป็นต้องซ่อมแซมเครื่องด้วยกรณีใดก็ตาม โปรดตรวจสอบในกล่องบรรจุภัณฑ์เดิมด้วยความระมัดระวัง เพื่อหลีกเลี่ยงความเสียหายที่อาจเกิดขึ้นในระหว่างการใช้งาน ตัวเครื่องมีการประกันกับโดยสมบูรณ์จากบริษัทผู้ขนส่ง ทั้งนี้ สำหรับวิธีการการบรรจุเครื่องกลับลงในกล่องในบรรจุภัณฑ์ คุณสามารถดูข้อมูลเพิ่มเติมได้ที่หัวข้อ การบรรจุภัณฑ์และการขนส่งของเครื่องพิมพ์ จาก คู่มือผู้ใช้
- ภาพแสดงตัวอย่างใน คู่มือการติดตั้งเครื่องอย่างง่าย นี้อิงตาม HL-5450DN
- สายอินเตอร์เฟซไม่ใช่อุปกรณ์เสริมมาตรฐาน ชื่อสายอินเตอร์เฟซที่เหมาะสมสำหรับการเชื่อมต่อที่ถูกต้องการใช่ (USB, สาย parallel (HL-5440D เท่านั้น) หรือเครือข่าย (HL-5450DN(T) เท่านั้น))

สายเคเบิล USB

ขอแนะนำให้ใช้สายอินเตอร์เฟซ USB 2.0 (ชนิด A/B) ที่ยาวไม่เกิน 2 เมตร

สาย Parallel (HL-5440D เท่านั้น)

อย่าใช้สายอินเตอร์เฟซแบบ parallel ที่ยาวเกิน 2 เมตร ใช้สายอินเตอร์เฟซที่มีฉนวนกันที่สอดคล้องกับ IEEE 1284

สายเคเบิลเครือข่าย (HL-5450DN(T) เท่านั้น)

ใช้สายเคเบิลแบบตรง-ถึง Category 5 (หรือสูงกว่า) ที่บีเคเสียว-สำหรับ 10BASE-T หรือ 100BASE-TX Fast Ethernet Network

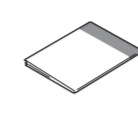
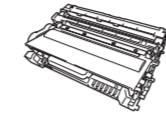
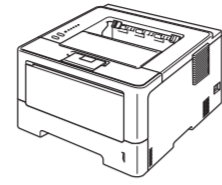

คู่มือเกี่ยวกับความปลอดภัยของผลิตภัณฑ์

สายไฟ AC

แผ่นซีดีรอมโปรแกรมการติดตั้ง

ชุดแม่แบบสร้างภาพ (ตลับ) และชุดลับผงหมึก (โทนเนอร์) (ที่พิมพ์พร้อมกับตัวเครื่อง)

คู่มือการติดตั้งเครื่องอย่างง่าย

คำเตือน

- กรุณาหลีกเลี่ยงใส่สารเคมีหรือของเหลวอื่นลงในเครื่องพิมพ์ และอย่าสัมผัสกับผงสีย้อมสีจากตัวเครื่องโดยตรง และเด็ก เพื่อหลีกเลี่ยงในกรณีที่ผงสีย้อมสีจากตัวเครื่องจะเข้าไปอุดตันทางเดินหายใจจนก่อให้เกิดอันตรายได้
- หากคุณเลือกใช้กระดาษด้านล้าง นำหมึกเครื่องโดยพิมพ์เฉพาะที่ภาคด้านล้างของตัวเครื่องโดยเด็ดขาด เพราะอาจเป็นสาเหตุทำให้คุณได้รับบาดเจ็บ หรือทำให้เครื่องเกิดความเสียหาย เนื่องจากตัวเครื่องไม่ได้ยึดติดกันภาคด้านล้าง

หมายเหตุ

ควรเว้นช่องว่างระหว่างตัวเครื่องตามระยะที่แสดงไว้ในภาพตัวอย่างทางด้านล่าง

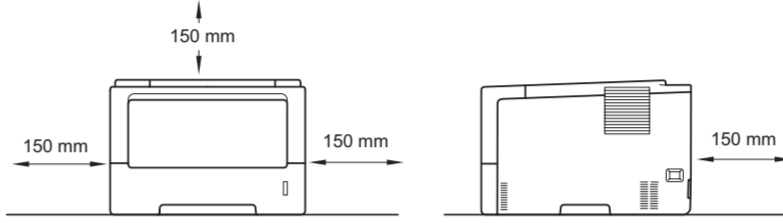

2 นำวัสดุบรรจุภัณฑ์ออกจากตัวเครื่อง

สำคัญ

อย่าเสียบสายไฟ AC ในตอนนี้

a. ลอกเทปกาวยึดบรรจุภัณฑ์ออกจากด้านนอกของเครื่อง

b. เปิดถาดป้องกันกระดาษเอนกประสงค์ (MP Tray) และลอกเทปกาวยึดบรรจุภัณฑ์ออกจากตัวเครื่องถาดป้องกันกระดาษเอนกประสงค์ (MP Tray) จากนั้นเปิดถาดป้องกันกระดาษเอนกประสงค์ (MP Tray)

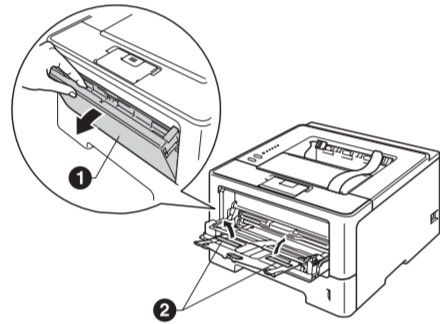

c. กดปุ่มปลดฝาดรอปด้านหน้า และเปิดฝาดรอปด้านหน้าออก จากนั้น ให้คุณนำฟอยล์กันความชื้นออกมา

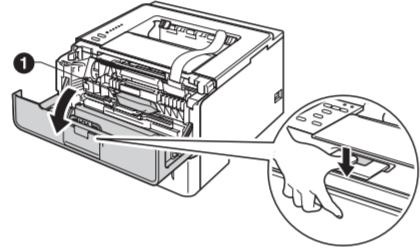

ข้อควรระวัง

โปรดนำฟอยล์กันความชื้นไปทิ้งทันที ที่นำออกจากตัวเครื่อง และห้ามรับประทานอาหารกันความชื้นโดยเด็ดขาด หากสารเข้าสู่ร่างกายไปพบแพทย์ทันที

d. ดึงชุดแม่แบบสร้างภาพ (ตลับ) และชุดลับผงหมึก (โทนเนอร์) ออกจากตัวเครื่อง

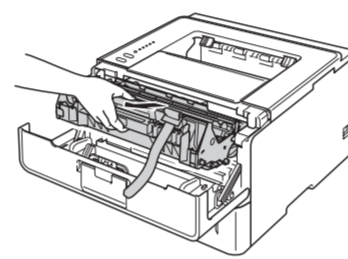

e. นำวัสดุป้องกันสีสีย้อมออกจากชุดแม่แบบสร้างภาพ (ตลับ) และชุดลับผงหมึก (โทนเนอร์)

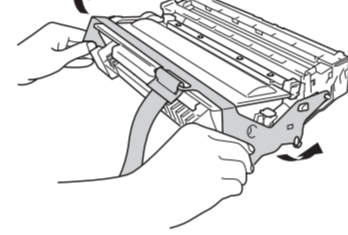

f. ถูชุดแม่แบบสร้างภาพ (ตลับ) และชุดลับผงหมึก (โทนเนอร์) ในแนวราบด้วยมือทั้งสอง และทำการขยับเบาๆ จากซ้ายไปขวาและขวาไปซ้ายหลายๆ ครั้ง เพื่อกระจายผงหมึกภายในตลับหมึกให้ทั่วกัน

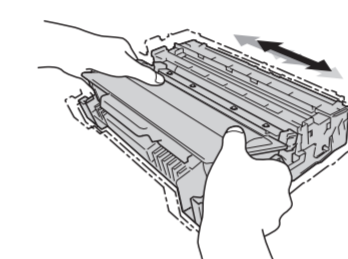

g. ใส่ชุดแม่แบบสร้างภาพ (ตลับ) และชุดลับผงหมึก (โทนเนอร์) กลับเข้าไปในเครื่องให้เข้าที่

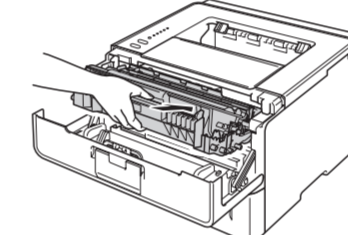

h. ปิดฝาดรอปด้านหน้าของเครื่อง

3 บรรจุกระดาษลงในถาดใส่กระดาษ

a. ดึงถาดใส่กระดาษแยกออกจากตัวเครื่อง

b. กดคันปลดล็อกที่แคร่ปรับกระดาษลิ้นขาว จากนั้น ให้เลื่อนแคร่ปรับกระดาษให้พอดีกับขนาดกระดาษที่คุณบรรจุเข้าไปในถาด พร้อมทั้งทำการตรวจสอบให้แน่ใจว่าแคร่ปรับกระดาษลิ้นขาวยึดอยู่ในช่องของร่องยึดแนบพอดี

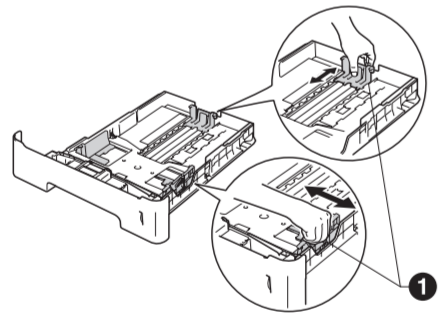

หมายเหตุ

สำหรับกระดาษขนาด Legal หรือ Folio กดปุ่มปลด 1 ที่ด้านล่างของถาดใส่กระดาษ จากนั้น ดึงคันลิ้นของถาดใส่กระดาษออก (กระดาษขนาด Legal หรือ Folio ไม่สามารถใช้ในบางภูมิภาค)

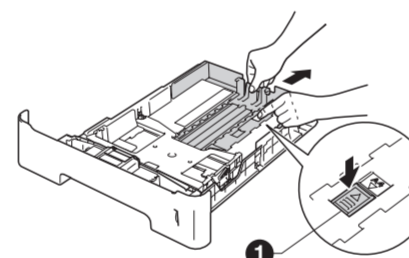

c. กวักกระดาษที่อยู่ในถาดเป็นอย่างดี เพื่อหลีกเลี่ยงกระดาษติดและป้องกันกระดาษผิดพลาด

d. ใส่กระดาษในถาดและตรวจสอบให้แน่ใจว่า:

- กระดาษอยู่ต่ำกว่าเครื่องหมายแสดงจำนวนกระดาษสูงสุด (▼▼▼) 1 การใส่กระดาษมากเกินไปในถาดใส่กระดาษจะส่งผลให้เกิดปัญหากระดาษติด
- คว่ำกระดาษด้านที่จะพิมพ์ลง
- แคร่ปรับกระดาษสัมผัสกับด้านล่างของกระดาษได้อย่างพอเหมาะ เพื่อการป้อนกระดาษได้อย่างถูกต้อง

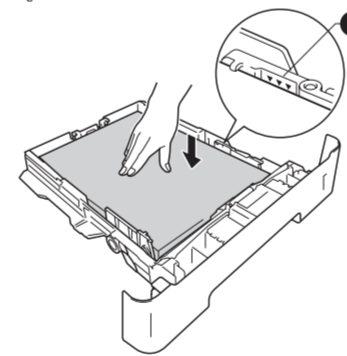

e. บรรจุกระดาษใส่กระดาษกลับเข้าไปในเครื่องให้แนบพอดี และตรวจสอบให้แน่ใจว่าถาดใส่กระดาษได้ถูกบรรจุเข้าไปในเครื่องเรียบร้อยแล้ว

f. ยกแผ่นรองกระดาษ 1 ชิ้นเพื่อป้องกันกระดาษไหลออก จากถาดรองกระดาษ ออกแบบคว่ำหน้าลง

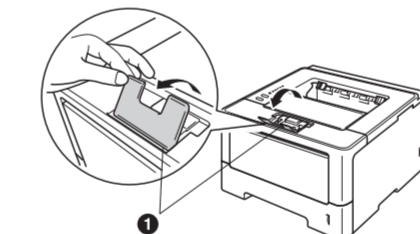

4 พิมพ์หน้ากระดาษสำหรับการทดสอบ

สำคัญ

อย่าเพิ่งเชื่อมต่อสายอินเตอร์เฟซในขั้นตอนนี้

a. เชื่อมต่อสายไฟ AC กับเครื่อง จากนั้นเชื่อมต่อสายไฟกับช่องเสียบสายไฟ AC

b. เปิดสวิตช์ไฟเครื่อง

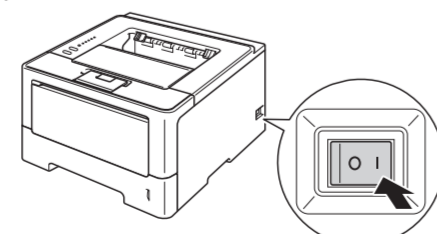

c. หลังจากเครื่องทำการวนการอุ่นเครื่องเสร็จเรียบร้อยแล้ว แอลดีดีแสดงสถานะเครื่องพิมพ์ที่ Ready จะหยุดกะพริบ และติดเป็นสีเขียว

d. กด Go เครื่องจะพิมพ์หน้ากระดาษสำหรับการทดสอบ ตรวจสอบดูว่าหน้ากระดาษสำหรับการทดสอบได้พิมพ์ออกมาอย่างถูกต้อง

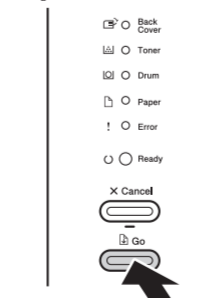

หมายเหตุ

ฟังก์ชันนี้จะไม่สามารถใช้งานได้หลังจากการพิมพ์ครั้งแรกจากคอมพิวเตอร์ของคุณ

พลิกกระดาษกลับด้าน เพื่อติดตั้งไดรเวอร์เครื่องพิมพ์

แอลดีดีแสดงสถานะเครื่องพิมพ์

กะพริบ: ☀ หรือ ☀ หรือ ☀ ติด: ● หรือ ● หรือ ● ดับ: ○

	ดับ	พักเครื่อง/ พักเครื่องชั่วคราว	การหมุนเครื่อง/ การระบายความร้อน ¹	พร้อม	กำลังรับข้อมูล/ ข้อมูลคงค้างในตัวเครื่อง ²
Back Cover	○	○	○	○	○
Toner	○	○	○	○	○
Drum	○	○	○	○	○
Paper	○	○	○	○	○
Error	○	○	○	○	○
Ready	○	☀	☀	●	☀

	ผงหมึก (โทนเนอร์) ใกล้หมด ³	เปลี่ยนโทนเนอร์	ตลับหมึกอายุ เร็วขึ้น ³	ตลับหมด	ตลับผิดพลาด ²
Back Cover	○	○	○	○	○
Toner	☀	●	○	○	○
Drum	○	○	☀	●	☀
Paper	○	○	○	○	○
Error	○	○	○	○	☀
Ready	●	○	●	○	○

	ฝาดรอปด้าน หน้าเปิด	ฝาดรอปถูก เปิดอยู่ ²	กระดาษติด ด้านใน ²	ไม่มีกระดาษ	กระดาษติด ด้านหลัง ²	ผิดพลาด โท รสเตอร์กร ²
Back Cover	○	☀	○	○	☀	☀
Toner	○	○	○	○	○	☀
Drum	○	○	○	○	○	☀
Paper	○	○	☀	●	☀	☀
Error	○	○	○	○	○	☀
Ready	○	○	○	○	○	☀

1 แอลดีดีกะพริบ ติด และ ดับ ในช่วงเวลา 1 วินาที
2 แอลดีดีกะพริบ ติด และ ดับ ในช่วงเวลา 0.5 วินาที
3 แอลดีดีสีเหลืองจะกะพริบเป็นรูปแบบ ติด 2 วินาที และดับ 3 วินาที

เครื่องทำการพิมพ์ต่อไป จนกระทั่งแอลดีดีระบุข้อความให้เปลี่ยนโทนเนอร์

ตัวเลือก

เครื่องบรรณาธิการมีอุปกรณ์เสริมที่ติดตั้งในตารางด้านล่าง ซึ่งจะช่วยให้คุณเพิ่มความสามารถในการทำงานของตัวเครื่องเหล่านี้ได้ สำหรับข้อมูลเพิ่มเติมเกี่ยวกับชุดถาดด้านล่างที่เป็นตัวเลือกและหน่วยความจำ SO-DIMM ที่เข้ากันได้ โปรดเยี่ยมชมข้อมูลเพิ่มเติมได้ที่ <http://solutions.brother.com/>

สำหรับการติดตั้งหน่วยความจำ SO-DIMM ให้ดูที่ การติดตั้งหน่วยความจำเพิ่มเติม ใน คู่มือผู้ใช้

ชุดถาดด้านล่างสำหรับ HL-5440D และ HL-5450DN	หน่วยความจำ SO-DIMM (HL-5450DN(T) เท่านั้น)
LT-5400	คุณสามารถเพิ่มหน่วยความจำโดยติดตั้ง SO-DIMM (Small Outline Dual In-line ในชุดหน่วยความจำ) ฟังก์ชันหน่วย
ถาดใส่กระดาษล่างสามารถจุกระดาษได้มากถึง 500 แผ่น เมื่อติดตั้งถาดนี้ เครื่องพิมพ์จะมีความจุในการนำกระดาษทั้งหมดมากถึง 800 แผ่น	

วิธีสแกนการพิมพ์

เมื่อถึงเวลาเปลี่ยนรายการของวิธีสแกนการพิมพ์ ข้อความแสดงผิดพลาดจะปรากฏขึ้นบนจอแอลดีดีบนแผงควบคุม สำหรับข้อมูลเพิ่มเติมเกี่ยวกับวิธีสแกนการพิมพ์เพิ่มเติม คุณสามารถดูข้อมูลเพิ่มเติมได้จากเว็บไซต์ <http://www.brother.com/original/> หรือติดต่อตัวแทนจำหน่าย Brother ในท้องถิ่นของคุณ

ตลับผงหมึก (โทนเนอร์)	ชุดแม่แบบสร้างภาพ (ตลับ)

สำหรับการเปลี่ยนรายการของวิธีสแกนการพิมพ์ ให้ดูที่ การเปลี่ยนรายการของวิธีสแกนการพิมพ์ ใน คู่มือผู้ใช้

สำหรับ Windows®

ก่อนการติดตั้ง

ตรวจสอบให้แน่ใจว่าคอมพิวเตอร์ของคุณเปิดอยู่ และคุณได้เข้าสู่ระบบด้วยสิทธิ์ผู้ดูแลระบบ

สำคัญ

- หากมีโปรแกรมใดกำลังทำงานอยู่ให้ปิดโปรแกรมเหล่านั้นก่อน
- หน้าจออาจมีความแตกต่างกันไป ทั้งนี้ขึ้นอยู่กับปฏิบัติการของคุณ

หมายเหตุ

- สำหรับผู้ใช้ Windows Vista® และ Windows® 7 เลือกหน้าจอ **User Account Control** (การควบคุมบัญชีผู้ใช้) ปรากฏขึ้น, คลิก **Allow** (อนุญาต) หรือ **Yes** (ใช่)
- หากคุณต้องการติดตั้งไดรเวอร์ PS (ไดรเวอร์เครื่องพิมพ์ BR-Script3) ให้เลือก **Custom Install** (ติดตั้งแบบกำหนดเอง) จากนั้นปฏิบัติตามคำแนะนำบนหน้าจอ
- ทั้งนี้ขึ้นอยู่กับวิธีการตั้งค่าความปลอดภัยของคุณ หน้าต่าง Windows® Security หรือซอฟต์แวร์ป้องกันไวรัสอาจปรากฏขึ้นเมื่อคุณใช้เครื่องหรือซอฟต์แวร์ของเครื่อง โปรดอนุญาตให้หน้าต่างดำเนินการ
- ไดรเวอร์เครื่องพิมพ์ XML Paper Specification** ไดรเวอร์เครื่องพิมพ์ XML Paper Specification เป็นไดรเวอร์ซึ่งเหมาะสมที่สุดสำหรับ Windows Vista® และ Windows® 7 เมื่อใช้กับจากผลิตภัณฑ์ที่ไม่ได้กล่าว XML Paper Specification โปรดดาวน์โหลดไดรเวอร์ล่าสุดโดยเข้าไปยัง Brother Solutions Center ที่ <http://solutions.brother.com/>

5 สำหรับผู้ใช้สายอินเตอร์เฟซ USB หรือ Parallel (HL-5440D เท่านั้น)

- ปิดเครื่อง และตรวจสอบให้แน่ใจว่าสายอินเตอร์เฟซแบบ parallel หรือ USB **ไม่ได้** ถูกเชื่อมต่อกับตัวเครื่องในขณะนี้ แต่หากคุณเชื่อมต่อสายเคเบิลเหล่านั้นไว้ก่อนหน้า ให้คุณถอดสายออกก่อน

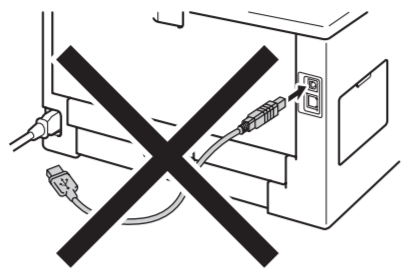

ติดตั้งไดรเวอร์เครื่องพิมพ์

- ใส่แผ่นซีดีรอมโปรแกรมการติดตั้งเข้าไปในไดรฟ์ซีดีรอม หากหน้าจอชื่อโมเดลปรากฏขึ้น ให้คุณเลือกชื่อเครื่องของคุณ หากหน้าจอภาษาปรากฏขึ้นให้คุณเลือกภาษาของคุณ

หมายเหตุ

หากหน้าจอ Brother ไม่ปรากฏขึ้นโดยอัตโนมัติ ให้ไปยัง **My Computer (Computer)** (คอมพิวเตอร์ของฉัน (คอมพิวเตอร์)) ดับเบิลคลิกที่ไอคอนซีดีรอม จากนั้นดับเบิลคลิกที่ **start.exe**

- คลิก **Install Printer Driver** (ติดตั้งไดรเวอร์เครื่องพิมพ์) และคลิก **Yes (ใช่)** ถ้าคุณยอมรับข้อตกลงเกี่ยวกับลิขสิทธิ์



- ปฏิบัติตามคำแนะนำบนหน้าจอ จนกระทั่งหน้าจอที่ปรากฏขึ้น



- เชื่อมต่อสายเคเบิล USB เข้ากับพอร์ต USB ที่มีการทำเครื่องหมายด้วยสัญลักษณ์ USB หรือเชื่อมต่อสาย parallel เข้ากับพอร์ต parallel ที่อยู่ทางด้านหลังของตัวเครื่อง จากนั้นเชื่อมต่อสายเคเบิลกับคอมพิวเตอร์ของคุณ

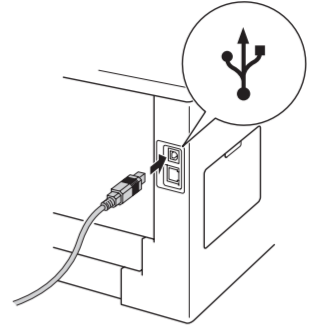

- เปิดเครื่อง และปฏิบัติตามคำแนะนำบนหน้าจอเพื่อให้ไดรฟ์เสิร์ชสมบูรณ์

สิ้นสุด
ขณะนี้การติดตั้งเสร็จสมบูรณ์แล้ว

5 สำหรับผู้ใช้สายอินเตอร์เฟซเครือข่ายแบบใช้สาย (HL-5450DN(T) เท่านั้น)

หมายเหตุ
หากคุณจะเชื่อมต่อเครื่องกับเครือข่ายของคุณ เราขอแนะนำให้คุณติดตั้งและระบบของคุณก่อนการติดตั้ง

สำหรับผู้ใช้เครือข่ายแบบพีซี-ทู-พีซี

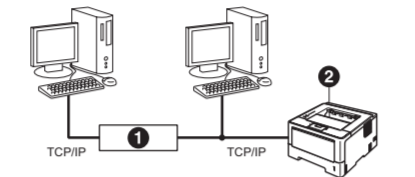

- เราเตอร์
- เครื่อง

- ถอดฝาครอบป้องกันออกจากพอร์ต Ethernet ที่มีการทำเครื่องหมายด้วยสัญลักษณ์

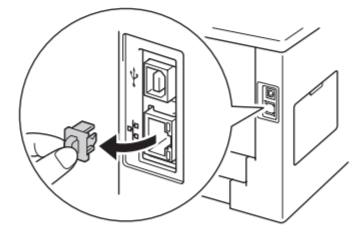

- เชื่อมต่อสายอินเตอร์เฟซเครือข่ายเข้ากับพอร์ต Ethernet จากนั้นเชื่อมต่อกับพอร์ตที่วางบน hub ของคุณ
- ให้แน่ใจว่าสวิตช์ไฟของคุณเปิดอยู่

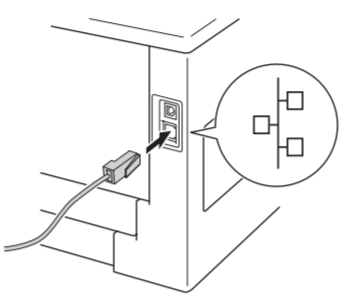

ติดตั้งไดรเวอร์เครื่องพิมพ์

- ใส่แผ่นซีดีรอมโปรแกรมการติดตั้งเข้าไปในไดรฟ์ซีดีรอม หากหน้าจอชื่อโมเดลปรากฏขึ้น ให้คุณเลือกชื่อเครื่องของคุณ หากหน้าจอภาษาปรากฏขึ้นให้คุณเลือกภาษาของคุณ

หมายเหตุ

หากหน้าจอ Brother ไม่ปรากฏขึ้นโดยอัตโนมัติ ให้ไปยัง **My Computer (Computer)** (คอมพิวเตอร์ของฉัน (คอมพิวเตอร์)) ดับเบิลคลิกที่ไอคอนซีดีรอม จากนั้นดับเบิลคลิกที่ **start.exe**

- คลิก **Install Printer Driver** (ติดตั้งไดรเวอร์เครื่องพิมพ์) และคลิก **Yes (ใช่)** ถ้าคุณยอมรับข้อตกลงเกี่ยวกับลิขสิทธิ์



- ปฏิบัติตามคำแนะนำบนหน้าจอที่ปรากฏ เพื่อทำการตั้งค่าการใช้งานเครื่องให้เสร็จสมบูรณ์

หมายเหตุ
คุณสามารถค้นหาที่อยู่ IP ของเครื่องและ node name ได้ตามที่กำหนดตัวเครื่องพิมพ์ (Printer Settings Page) ดู การพิมพ์หน้าตั้งค่าเครื่องพิมพ์ (Printer Settings Page) จากหน้าจอทางด้านข้าง

สิ้นสุด
ขณะนี้การติดตั้งเสร็จสมบูรณ์แล้ว

สำหรับผู้ใช้เครือข่ายที่มีการแชร์

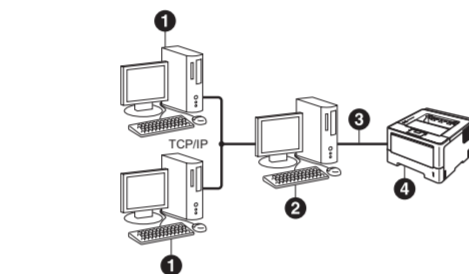

- คอมพิวเตอร์ของลูกค้
- คอมพิวเตอร์ที่รันในชื่อ "เซิร์ฟเวอร์" หรือเรียกว่า "เซิร์ฟเวอร์การพิมพ์"
- TCP/IP หรือ USB
- เครื่อง

ติดตั้งไดรเวอร์เครื่องพิมพ์

- ใส่แผ่นซีดีรอมโปรแกรมการติดตั้งเข้าไปในไดรฟ์ซีดีรอม หากหน้าจอชื่อโมเดลปรากฏขึ้น ให้คุณเลือกชื่อเครื่องของคุณ หากหน้าจอภาษาปรากฏขึ้นให้คุณเลือกภาษาของคุณ

หมายเหตุ

หากหน้าจอ Brother ไม่ปรากฏขึ้นโดยอัตโนมัติ ให้ไปยัง **My Computer (Computer)** (คอมพิวเตอร์ของฉัน (คอมพิวเตอร์)) ดับเบิลคลิกที่ไอคอนซีดีรอม จากนั้นดับเบิลคลิกที่ **start.exe**

- คลิก **Install Printer Driver** (ติดตั้งไดรเวอร์เครื่องพิมพ์) และคลิก **Yes (ใช่)** ถ้าคุณยอมรับข้อตกลงเกี่ยวกับลิขสิทธิ์



- ปฏิบัติตามคำแนะนำบนหน้าจอที่ปรากฏต่อไปจนกระทั่งหน้าจอที่ปรากฏขึ้น เลือกคิวเครื่องบนรตราเครื่องของคุณ จากนั้น คลิก **OK** (ตกลง)

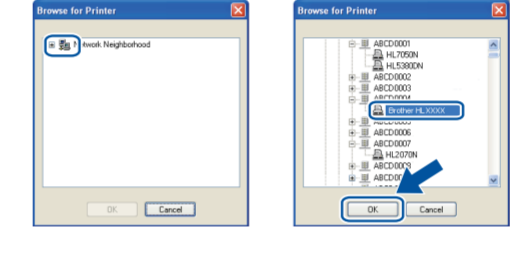

หมายเหตุ
ติดตั้งผู้ดูแลระบบของคุณถ้าหากคุณไม่ทราบตำแหน่ง หรือชื่อของตัวเครื่องเครือข่าย

- ปฏิบัติตามคำแนะนำบนหน้าจอที่ปรากฏ เพื่อทำการตั้งค่าการใช้งานเครื่องให้เสร็จสมบูรณ์

สิ้นสุด
ขณะนี้การติดตั้งเสร็จสมบูรณ์แล้ว

สำหรับ Mac OS X

ก่อนการติดตั้ง

ตรวจสอบให้แน่ใจว่าตัวเครื่องและเครื่อง Macintosh ของคุณเปิดอยู่ และคุณต้องเข้าสู่ระบบด้วยสิทธิ์ผู้ดูแลระบบ

สำคัญ

- สำหรับผู้ใช้ Mac OS X 10.5.7 หรือต่ำกว่า ให้ใช้แทนเป็น Mac OS X 10.5.8 - 10.7.x (สำหรับไดรเวอร์และข้อมูลล่าสุดของ Mac OS X ที่คุณใช้ ให้เข้าไปที่ <http://solutions.brother.com/>)

หมายเหตุ

ถ้าคุณต้องการเพิ่มไดรเวอร์ PS (ไดรเวอร์เครื่องพิมพ์ BR-Script3) โปรดไปที่ Brother Solutions Center <http://solutions.brother.com/> และเยี่ยมชมคำถามที่พบบ่อย ในหน้าโมเดลสำหรับคำแนะนำ

5 สำหรับผู้ใช้สายอินเตอร์เฟซ USB

- เชื่อมต่อสายเคเบิล USB เข้ากับพอร์ต USB ที่มีการทำเครื่องหมายด้วยสัญลักษณ์ บนเครื่องของคุณ จากนั้นเชื่อมต่อสายเคเบิลกับ Macintosh ของคุณ
- ให้แน่ใจว่าสวิตช์ไฟของคุณเปิดอยู่

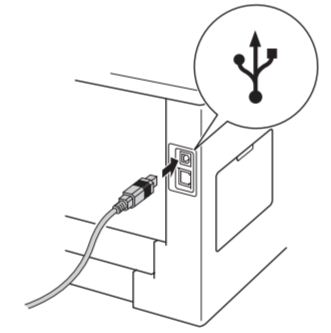

ติดตั้งไดรเวอร์เครื่องพิมพ์

- ใส่แผ่นซีดีรอมโปรแกรมการติดตั้งเข้าไปในไดรฟ์ซีดีรอม

- ดับเบิลคลิก ปุ่ม **Start Here OSX** (เริ่มต้นที่ OSX) ปฏิบัติตามคำแนะนำบนหน้าจอ

หมายเหตุ

อาจใช้เวลาสองถึงสามนาทีเพื่อทำการติดตั้งเสร็จสมบูรณ์



- เลือกเครื่องของคุณจากรายการ จากนั้นคลิก **OK** (ตกลง)

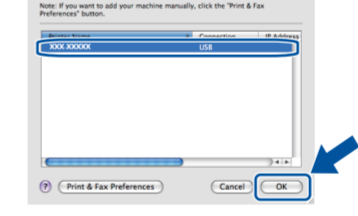

- คลิก **Next** (ถัดไป)



หมายเหตุ
เมื่อหน้าจอ **Brother Support** (การสนับสนุนของ Brother) ปรากฏขึ้น ให้ทำการเลือกและปฏิบัติตามคำแนะนำที่ปรากฏบนหน้าจอ

สิ้นสุด
ขณะนี้การติดตั้งเสร็จสมบูรณ์แล้ว

5 สำหรับผู้ใช้สายอินเตอร์เฟซเครือข่ายแบบใช้สาย (HL-5450DN(T) เท่านั้น)

- ถอดฝาครอบป้องกันออกจากพอร์ต Ethernet ที่มีการทำเครื่องหมายด้วยสัญลักษณ์
- เชื่อมต่อสายอินเตอร์เฟซเครือข่ายเข้ากับพอร์ต Ethernet จากนั้นเชื่อมต่อกับพอร์ตที่วางบน hub ของคุณ
- ให้แน่ใจว่าสวิตช์ไฟของคุณเปิดอยู่

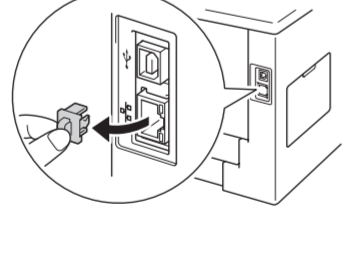

- เชื่อมต่อสายอินเตอร์เฟซเครือข่ายเข้ากับพอร์ต Ethernet จากนั้นเชื่อมต่อกับพอร์ตที่วางบน hub ของคุณ
- ให้แน่ใจว่าสวิตช์ไฟของคุณเปิดอยู่

ติดตั้งไดรเวอร์เครื่องพิมพ์

- ใส่แผ่นซีดีรอมโปรแกรมการติดตั้ง เข้าในไดรฟ์ซีดีรอม

- ดับเบิลคลิก ปุ่ม **Start Here OSX** (เริ่มต้นที่ OSX) ปฏิบัติตามคำแนะนำบนหน้าจอ

หมายเหตุ

อาจใช้เวลาสองถึงสามนาทีเพื่อทำการติดตั้งเสร็จสมบูรณ์



- เลือกเครื่องของคุณจากรายการ จากนั้นคลิก **OK** (ตกลง)

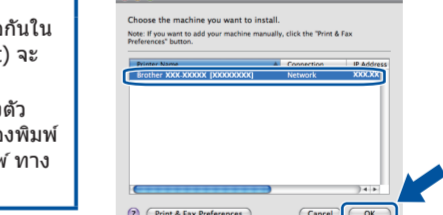
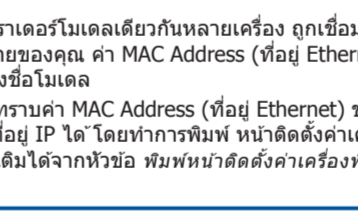

- คลิก **Next** (ถัดไป)

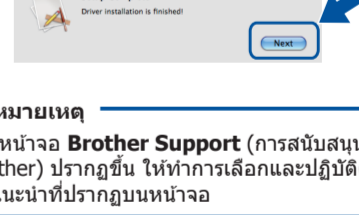

หมายเหตุ
เมื่อหน้าจอ **Brother Support** (การสนับสนุนของ Brother) ปรากฏขึ้น ให้ทำการเลือกและปฏิบัติตามคำแนะนำที่ปรากฏบนหน้าจอ

สิ้นสุด
ขณะนี้การติดตั้งเสร็จสมบูรณ์แล้ว

สำหรับผู้ใช้เครือข่าย (HL-5450DN(T) เท่านั้น)

การบริหารจัดการบนเว็บ (เว็บเบราว์เซอร์)

เซิร์ฟเวอร์การพิมพ์ของ Brother มีการติดตั้งด้วยเว็บเซิร์ฟเวอร์ ซึ่งช่วยให้คุณตรวจสอบสถานะหรือเปลี่ยนแปลงการตั้งค่าการกำหนดค่ารายการโดยใช้ HTTP (เทคโนโลยีอินเทอร์เน็ตความหมาย)

หมายเหตุ

เราขอแนะนำให้ใช้ Windows® Internet Explorer® 7.0/8.0 หรือ Firefox® 3.6 สำหรับ Windows® และ Safari 4.0/5.0 สำหรับ Macintosh โปรดตรวจสอบให้แน่ใจว่า JavaScript และ Cookies มีการเปิดใช้งานเสมอในเบราว์เซอร์ของคุณ โปรดตรวจสอบให้แน่ใจว่าเบราว์เซอร์ของคุณต้องทราบที่อยู่ IP ของเซิร์ฟเวอร์การพิมพ์ ที่อยู่ IP ของเซิร์ฟเวอร์การพิมพ์แสดงรายการอยู่ในหน้าติดตั้งเครื่องพิมพ์

- เปิดเบราว์เซอร์ของคุณ
- พิมพ์ "http://ที่อยู่ IP ของเครื่อง/" ในแถบที่อยู่ของเบราว์เซอร์ (โดยที่ "ที่อยู่ IP ของเครื่อง" คือที่อยู่ IP ของเครื่อง Brother หรือชื่อเซิร์ฟเวอร์การพิมพ์)
ตัวอย่างเช่น: <http://192.168.1.2/>

หมายเหตุ
ถ้าคุณกำหนดค่ารหัสผ่านในการเข้าสู่ระบบที่สามารถเลือกใช้ได้ คุณต้องป้อนรหัสผ่านเมื่อมีการแจ้งเตือนเพื่อเข้าถึงการบริหารจัดการบนเว็บ

สำหรับข้อมูลเพิ่มเติม โปรดดู [Web Based Management ใน คู่มือบริหารส่วนพิมพ์](#)

ทำการตั้งค่าเครือข่ายอีกครั้งให้เป็นค่าเริ่มต้นที่มาจากโรงงาน

คุณสามารถรีเซ็ตเซิร์ฟเวอร์การพิมพ์กลับเป็นค่าเริ่มต้นที่มาจากโรงงานได้ (การรีเซ็ตข้อมูลทั้งหมด เช่น รหัสผ่าน และข้อมูลที่อยู่ IP)

- ปิดเครื่อง
- ตรวจสอบให้แน่ใจว่าฝาครอบด้านหลังเปิดอยู่ และสายไฟเสียบอยู่
- กดปุ่ม **Go** ค้างไว้ ในขณะที่คุณเปิดสวิตช์ไฟ จากนั้น ให้คุณกด **Go** ต่อไปจนกระทั่งไฟแอลอีดีแสดงสถานะเครื่องพิมพ์ติดสว่างขึ้น จากนั้นไฟแอลอีดีแสดงสถานะเครื่องพิมพ์ที่ **Ready** จะดับลง
- ปล่อย **Go** ตรวจสอบให้แน่ใจว่าไฟแอลอีดีแสดงสถานะเครื่องพิมพ์ทั้งหมดดับลงเรียบร้อยแล้ว
- กด **Go** 6 ครั้ง เพื่อทำการตรวจสอบให้แน่ใจว่าไฟแอลอีดีแสดงสถานะเครื่องพิมพ์ทั้งหมดดับลงเรียบร้อยแล้ว เพื่อระบุว่าเซิร์ฟเวอร์การพิมพ์ถูกรีเซ็ตกลับเป็นการตั้งค่าเริ่มต้นที่มาจากโรงงานแล้ว จากนั้น เครื่องจะเริ่มต้นใหม่

พิมพ์หน้าติดตั้งค่าเครื่องพิมพ์

หน้าติดตั้งค่าเครื่องพิมพ์แสดงรายการการติดตั้งเครื่องพิมพ์ปัจจุบันทั้งหมด รวมถึงการติดตั้งเครือข่าย

- ตรวจสอบให้แน่ใจว่าฝาครอบด้านหลังเปิดอยู่ และสายไฟเสียบอยู่
- เปิดเครื่อง และรอจนกว่าเครื่องอยู่ในสถานะ เดิมพร้อม
- กด **Go** 3 ครั้งภายใน 2 วินาที เครื่องจะพิมพ์หน้าการติดตั้งค่าเครื่องพิมพ์ปัจจุบัน

หมายเหตุ

สำหรับผู้ใช้เครือข่าย ถ้า **IP address** (IP แอดเดรส) ในหน้าการติดตั้งค่าเครื่องพิมพ์แสดงผลเป็น **0.0.0.0** หรือปรากฏเพียงหน้าเดียว แสดงว่าไม่มีการเชื่อมต่อ

ศูนย์สร้างสรรค์งานพิมพ์ราเดอร์ (The Brother CreativeCentre)



เพื่อการสร้างสรรค์ด้วยแรงบันดาลใจ หากคุณกำลังใช้ Windows® ให้ดับเบิลคลิก ปุ่ม Brother CreativeCentre บนเดสก์ท็อปเพื่อเข้าถึงเว็บไซต์ที่ไม่มีค่าใช้จ่ายซึ่งมีแนวคิดมากมาย รวมถึงทรัพยากรสำหรับการใช้งานส่วนบุคคลและในการทำงาน



ผู้ใช้ Mac สามารถเข้าถึง Brother CreativeCentre ที่เว็บแอดเดรส: <http://www.brother.com/creativecenter/>