

# Geavanceerde gebruikershandleiding

DCP-9015CDW  
DCP-9020CDW

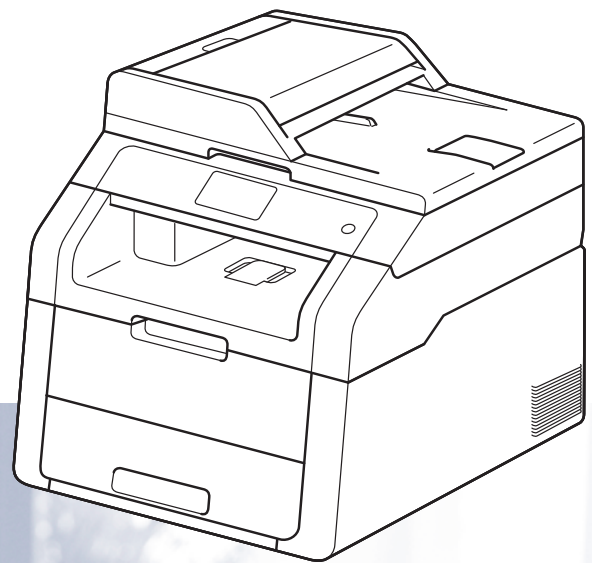

# Welke handleidingen zijn er en waar kan ik deze vinden?

Welke handleiding?	Inhoud?	Waar?
<b>Handleiding product veiligheid</b>	Lees deze handleiding eerst. Lees de veiligheidsinstructies voordat u de machine installeert. Raadpleeg deze gids voor handelsmerken en wettelijke beperkingen.	Gedrukt / in de verpakking
<b>Installatiehandleiding</b>	Volg de instructies voor het instellen van uw machine en installeren van de drivers en software voor het besturingssysteem en het type verbinding dat u gebruikt.	Gedrukt / in de verpakking
<b>Basis gebruikershandleiding</b>	Hier vindt u meer informatie over de basishandelingen voor kopiëren en scannen en over het vervangen van verbruiksartikelen. Zie tips voor het oplossen van problemen.	PDF-bestand / cd-rom / in de verpakking
<b>Geavanceerde gebruikershandleiding</b>	Hier vindt u meer informatie over geavanceerde functies: kopiëren, beveiliging, rapporten afdrukken en het uitvoeren van routineonderhoud.	PDF-bestand / cd-rom / in de verpakking
<b>Softwarehandleiding</b>	Volg deze instructies voor afdrukken, scannen, netwerkscannen en het gebruik van Brother ControlCenter.	HTML-bestand / cd-rom / in de verpakking
<b>Netwerkhandleiding</b>	Deze handleiding biedt u nuttige informatie over bedrade en draadloze netwerkinstellingen en beveiligingsinstellingen bij het gebruik van uw Brother-machine. U kunt er eveneens informatie vinden over ondersteunde protocollen voor uw machine en gedetailleerde tips voor het oplossen van problemen.	PDF-bestand / cd-rom / in de verpakking
<b>Wi-Fi Direct™ handleiding</b>	Deze handleiding biedt u informatie over het configureren van uw Brother-machine voor rechtstreeks draadloos afdrukken vanaf een mobiel apparaat dat de standaard Wi-Fi Direct™ ondersteunt.	PDF-bestand / Brother Solutions Center <sup>1</sup>
<b>Google cloud print handleiding</b>	Deze handleiding biedt u informatie over het configureren van uw Brother-machine voor een Google-account en het gebruik van Google Cloud Print-services om af te drukken via het internet.	PDF-bestand / Brother Solutions Center <sup>1</sup>
<b>Handleiding mobiel printen/scannen voor Brother iPrint&amp;Scan</b>	In deze handleiding vindt u nuttige informatie over het afdrukken vanaf uw mobiele apparaat en scannen vanaf uw Brother-machine naar uw mobiele apparaat bij verbinding met een Wi-Fi-netwerk.	PDF-bestand / Brother Solutions Center <sup>1</sup>

Welke handleiding?	Inhoud?	Waar?
<b>Handleiding Web Connect</b>	In deze handleiding vindt u meer informatie over het configureren en gebruiken van uw Brother-machine voor het scannen, laden en bekijken van beelden en bestanden op bepaalde websites die deze services aanbieden.	PDF-bestand / Brother Solutions Center <sup>1</sup>
<b>AirPrint handleiding</b>	In deze handleiding vindt u informatie over het gebruik van AirPrint om vanaf uw iPhone, iPod touch, iPad of ander iOS-apparaat met OS X v10.7.x, 10.8.x op uw Brother-machine af te drukken zonder een printerdriver te installeren.	PDF-bestand / Brother Solutions Center <sup>1</sup>

<sup>1</sup> Kijk op <http://solutions.brother.com/>.

# Inhoudsopgave

<b>1</b>	<b>Algemene instelling</b>	<b>1</b>
	Opslag in het geheugen .....	1
	Automatisch zomertijd instellen .....	1
	Ecologische functies .....	2
	Toner besparen .....	2
	Slaaptijd .....	2
	Diepe slaapstand .....	3
	Automatisch uitschakelen .....	3
	Aanraakscherm .....	4
	De helderheid van de achtergrondverlichting instellen .....	4
	De dimtimer instellen voor de achtergrondverlichting .....	4
<b>2</b>	<b>Beveiligingsfuncties</b>	<b>5</b>
	Secure Function Lock 2.0 .....	5
	Voordat u Secure Function Lock 2.0 begint te gebruiken .....	6
	Het beheerderswachtwoord instellen en wijzigen .....	6
	Beperkte gebruikers instellen .....	7
	De openbare gebruikersmodus instellen en wijzigen .....	8
	Secure Function Lock aan-/uitschakelen .....	8
	Gebruikers omschakelen .....	9
	Instelblokkering .....	10
	Het beheerderswachtwoord instellen .....	11
	Het beheerderswachtwoord voor het instelslot wijzigen .....	11
	Instelslot in-/uitschakelen .....	12
<b>3</b>	<b>Rapporten afdrukken</b>	<b>13</b>
	Rapporten .....	13
	Een rapport afdrukken .....	13
<b>4</b>	<b>Kopiëren</b>	<b>14</b>
	Kopieerinstellingen .....	14
	Kopiëren onderbreken .....	14
	De kopieerkwaliteit verbeteren .....	14
	Kopieën vergroten of verkleinen .....	15
	Tweezijdig kopiëren .....	16
	De dichtheid en het contrast aanpassen .....	17
	Kopieën sorteren .....	18
	N-in-1-kopieën maken (paginalay-out) .....	18
	2 op 1 (id) .....	20
	Kleurverzadiging aanpassen .....	21
	Achtergrondkleur verwijderen .....	21
	Kopieeropties als een snelkoppeling opslaan .....	22
	Papier besparen .....	22

<b>A</b>	<b>Routineonderhoud</b>	<b>23</b>
	De machine controleren .....	23
	De testafdruk afdrukken .....	23
	De paginatellers controleren .....	23
	De resterende levensduur van tonercartridges controleren .....	24
	De resterende levensduur van onderdelen controleren .....	24
	Periodieke onderhoudsonderdelen vervangen .....	25
	De machine inpakken en vervoeren .....	25
<b>B</b>	<b>Verklarende woordenlijst</b>	<b>28</b>
<b>C</b>	<b>Index</b>	<b>29</b>

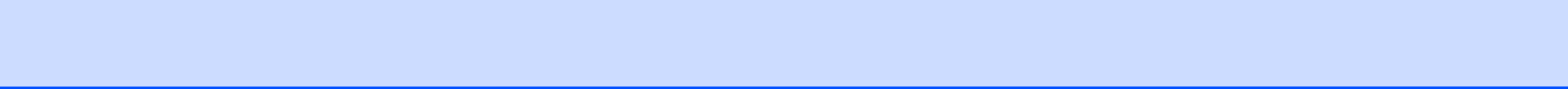

## OPMERKING

De meeste illustraties in deze handleiding tonen de DCP-9020CDW.

## Opslag in het geheugen

Uw menu-instellingen zijn permanent opgeslagen, en gaan *niet* verloren in geval van een stroomstoring. Tijdelijke instellingen (bijvoorbeeld contrast) gaan *wel* verloren. Tijdens een stroomstoring worden de datum en de tijd tot 60 uur in het geheugen bewaard.

## Automatisch zomertijd instellen

U kunt de machine zo instellen dat de zomer-/wintertijd automatisch wordt gewijzigd. De machine zal automatisch in de lente een uur vooruit en in de herfst een uur achteruit worden gezet.

- 1 Druk op .
- 2 Druk op  (Datum en tijd).
- 3 Druk op Automatische zomertijd.
- 4 Druk op Aan of Uit.
- 5 Druk op .

## Ecologische functies

### Toner besparen

Met deze functie kunt u toner besparen. Wanneer u de tonerbespaarstand op **Aan** zet, wordt de afdruk lichter. De fabrieksinstelling is **Uit**.

- 1 Druk op .
- 2 Druk op **Alle instell.**
- 3 Veeg naar boven of onder of druk op ▲ of ▼ om **Standaardinst. weer te geven**.
- 4 Druk op **Standaardinst.**
- 5 Veeg naar boven of onder of druk op ▲ of ▼ om **Ecologie weer te geven**.
- 6 Druk op **Ecologie**.
- 7 Druk op **Toner besparen**.
- 8 Druk op **Aan of Uit**.
- 9 Druk op .

#### OPMERKING

We raden u af de tonerbespaarstand te gebruiken voor het afdrukken van foto's of afbeeldingen in grijstinten.

### Slaaptijd

Door de slaaptijdingstelling te gebruiken, kunt u het energieverbruik verminderen. Wanneer de machine zich in de slaapstand (energiebesparende stand) bevindt, gedraagt deze zich alsof de machine is uitgeschakeld. De machine wordt geactiveerd en begint af te drukken wanneer deze een afdraktaak ontvangt.

U kunt kiezen hoe lang de machine inactief moet zijn voor deze overschakelt naar de slaapstand. De timer zal herstarten als er een handeling wordt uitgevoerd op de machine, zoals een taak ontvangen of kopiëren. De fabrieksinstelling is drie minuten.

Wanneer de machine overschakelt naar de slaapstand, wordt de achtergrondverlichting van het aanraakscherm uitgeschakeld.

- 1 Druk op .
- 2 Druk op **Alle instell.**
- 3 Veeg naar boven of onder of druk op ▲ of ▼ om **Standaardinst. weer te geven**.
- 4 Druk op **Standaardinst.**
- 5 Veeg naar boven of onder of druk op ▲ of ▼ om **Ecologie weer te geven**.
- 6 Druk op **Ecologie**.
- 7 Druk op **Tijd slaapstand**.
- 8 Voer met behulp van het toetsenbord op het aanraakscherm in hoe lang (0-50 minuten) de machine inactief moet zijn alvorens naar de slaapstand over te schakelen.  
Druk op **OK**.
- 9 Druk op .



## Diepe slaapstand

Als de machine zich in de slaapstand bevindt en gedurende een bepaalde tijd geen opdrachten ontvangt, schakelt de machine automatisch over naar de stand diepe slaap. In de diepe slaapstand wordt er minder energie verbruikt dan in de slaapstand. De machine wordt geactiveerd wanneer deze een taak ontvangt of wanneer u op het aanraakscherm drukt.

Wanneer de diepe slaapstand geactiveerd is op de machine, is de achtergrondverlichting van het aanraakscherm uitgeschakeld en knippert .

## Automatisch uitschakelen

Als de machine zich gedurende een bepaalde tijd in de diepe slaapstand bevindt, schakelt de machine automatisch over naar de stand Automatisch uitschakelen. Om de machine weer te activeren, drukt u op  op het bedieningspaneel.

U kunt kiezen hoe lang de machine zich in de diepe slaapstand moet bevinden voordat deze automatisch wordt uitgeschakeld. De fabrieksinstelling is één uur.

### OPMERKING

De machine wordt niet uitgeschakeld wanneer deze is aangesloten op een bedraad (DCP-9020CDW) of draadloos netwerk of wanneer zich beveiligde afdrukgegevens in het geheugen bevinden.

- 1 Druk op .
- 2 Druk op `Alle instell.`
- 3 Veeg naar boven of onder of druk op ▲ of ▼ om `Standaardinst. weer te geven`.
- 4 Druk op `Standaardinst.`
- 5 Veeg naar boven of onder of druk op ▲ of ▼ om `Ecologie weer te geven`.
- 6 Druk op `Ecologie`.
- 7 Druk op `Autom. uitsch.`
- 8 Veeg naar boven of onder of druk op ▲ of ▼ om de gewenste optie weer te geven.  
Druk op `Uit, 1uur, 2uren, 4uren of 8uren`.
- 9 Druk op .

## Aanraakscherm

### De helderheid van de achtergrondverlichting instellen

---

U kunt de helderheid van de LCD-achtergrondverlichting van het aanraakscherm aanpassen. Als u het aanraakscherm moeilijk kunt lezen, kunt u dit oplossen door de helderheidsinstelling te wijzigen.

- 1 Druk op .
- 2 Druk op `Alle instell.`
- 3 Veeg naar boven of onder of druk op ▲ of ▼ om `Standaardinst. weer te geven.`
- 4 Druk op `Standaardinst.`
- 5 Veeg naar boven of onder of druk op ▲ of ▼ om `LCD instell. weer te geven.`
- 6 Druk op `LCD instell.`
- 7 Druk op `Schermverlicht.`
- 8 Druk op `Licht, Half of Donker.`
- 9 Druk op .

### De dimtimer instellen voor de achtergrondverlichting

---

U kunt instellen hoe lang de LCD-achtergrondverlichting van het aanraakscherm aan blijft nadat u terug bent gegaan naar uw Homescherm.

- 1 Druk op .
- 2 Druk op `Alle instell.`
- 3 Veeg naar boven of onder of druk op ▲ of ▼ om `Standaardinst. weer te geven.`
- 4 Druk op `Standaardinst.`
- 5 Veeg naar boven of onder of druk op ▲ of ▼ om `LCD instell. weer te geven.`
- 6 Druk op `LCD instell.`
- 7 Druk op `Lichtdim-timer.`
- 8 Druk op `Uit, 10Sec., 20Sec. of 30Sec.`
- 9 Druk op .

## Secure Function Lock 2.0

Met de functie Secure Function Lock beperkt u openbare toegang tot de volgende machinefuncties:

- **Kopie**
- **Scannen** <sup>1</sup>
- **Afdrukken** <sup>2</sup>
- **Web Connect (Uploaden)**
- **Web Connect (Downloaden)**
- **Kleurenafdrukken** <sup>2 3</sup>
- **Paginalimiet** <sup>3</sup>

<sup>1</sup> Scannen omvat eveneens scanopdrachten via Brother iPrint&Scan.

<sup>2</sup> Afdrukken en in kleur afdrukken omvatten eveneens afdruktaken via AirPrint, Google Cloud Print en Brother iPrint&Scan.

<sup>3</sup> Verkrijgbaar voor **Afdrukken**, **Kopie** en **Web Connect (Downloaden)**.

Met deze functie kunt u ook toegang tot menu-instellingen beperken om te voorkomen dat gebruikers de standaardinstellingen wijzigen.

Voordat u de beveiligingsfuncties gebruikt, moet u eerst een beheerderswachtwoord invoeren.

De beheerder kan individuele gebruikers beperkingen samen met een gebruikerswachtwoord opleggen.

Schrijf uw wachtwoord op een geheime plaats op. Als u het wachtwoord vergeet, moet het wachtwoord dat is opgeslagen in de machine worden gereset. Neem contact op met de klantenservice van Brother voor informatie over het resetten van het wachtwoord.

### OPMERKING

- U kunt het Secure Function Lock handmatig instellen via het aanraakscherm, met Beheer via een webbrowser of met BRAdmin Professional 3 (alleen Windows®). Wij raden u aan om deze functie in te stellen met Beheer via een webbrowser of BRAdmin Professional 3 (alleen Windows®) (►► Netwerkhandleiding).
- Alleen beheerders kunnen beperkingen instellen en wijzigingen aanbrengen voor iedere gebruiker.

## Voordat u Secure Function Lock 2.0 begint te gebruiken

U kunt de instellingen van Secure Function Lock 2.0 met een webbrowser configureren. Vóór de configuratie zijn de volgende voorbereidingen nodig.

- 1 Start uw webbrowser.
- 2 Typ "http://IP-adres van machine/" in de adresbalk van uw browser (hierbij staat "IP-adres van machine" voor het IP-adres van de Brother-machine).

■ Bijvoorbeeld:

http://192.168.1.2/

### OPMERKING

U kunt het IP-adres van de machine vinden in de Netwerkconfiguratielijst (►► Netwerkhandleiding: *Het netwerkconfiguratie rapport afdrukken*).

- 3 Voer een wachtwoord in het vak **Log in** in. (Dit is een wachtwoord om in te loggen op de webpagina van de machine, niet het beheerderswachtwoord voor Beveiligd functieslot.) Klik op .



### OPMERKING

Als u voor de eerste maal een webbrowser gebruikt om de instellingen van de machine te configureren, stelt u een wachtwoord in.

- 1 Klik op **Configureer het wachtwoord**.
- 2 Voer een wachtwoord in (maximaal 32 tekens).
- 3 Typ het wachtwoord opnieuw in het veld **Bevestigen: nieuw wachtwoord**.
- 4 Klik op **Indienen**.

## Het beheerderswachtwoord instellen en wijzigen

U kunt deze instellingen met een webbrowser configureren. Om de webpagina in te stellen, zie *Voordat u Secure Function Lock 2.0 begint te gebruiken* ►► pagina 6. Stel vervolgens de beheerder in.

### Het beheerderswachtwoord instellen

Het beheerderswachtwoord wordt gebruikt om gebruikers in te stellen en om Beveiligd functieslot aan of uit te zetten. (Zie *Beperkte gebruikers instellen* ►► pagina 7 en *Secure Function Lock aan-/uitzetten* ►► pagina 8.)

- 1 Klik op **Beheerder**.
- 2 Klik op **Beveiligd functieslot**.

- 3 Voer in het veld **Nieuw wachtwoord** een nummer van vier cijfers in voor het wachtwoord.

Beveiligd functieslot

Functieslot  Uit  Aan

Beheerderswachtwoord

Nieuw wachtwoord

Wachtwoord opnieuw invoeren

Id-nummer/naam	Pincode	Printactiviteiten				Ander	
		Afdrukken	Kopie	Afdrukoptie		Scannen	Web Connect
				Kleurenafdrukken	Paginalimiet		
		Aan	Max.	Uploaden	Downloaden		
Openbare modus	<input checked="" type="checkbox"/>	<input checked="" type="checkbox"/>	<input checked="" type="checkbox"/>	<input type="text" value="0"/>	<input checked="" type="checkbox"/>	<input checked="" type="checkbox"/>	<input checked="" type="checkbox"/>
1	<input type="text"/>	<input checked="" type="checkbox"/>	<input checked="" type="checkbox"/>	<input checked="" type="checkbox"/>	<input type="text" value="0"/>	<input checked="" type="checkbox"/>	<input checked="" type="checkbox"/>
2	<input type="text"/>	<input checked="" type="checkbox"/>	<input checked="" type="checkbox"/>	<input checked="" type="checkbox"/>	<input type="text" value="0"/>	<input checked="" type="checkbox"/>	<input checked="" type="checkbox"/>
3	<input type="text"/>	<input checked="" type="checkbox"/>	<input checked="" type="checkbox"/>	<input checked="" type="checkbox"/>	<input type="text" value="0"/>	<input checked="" type="checkbox"/>	<input checked="" type="checkbox"/>

- 4 Typ het wachtwoord opnieuw in het veld **Wachtwoord opnieuw invoeren**.

- 5 Klik op **Indienen**.

## Het beheerderswachtwoord wijzigen

- 1 Klik op **Beheerder**.
- 2 Klik op **Beveiligd functieslot**.
- 3 Voer in het veld **Nieuw wachtwoord** een nummer van vier cijfers in voor het wachtwoord.
- 4 Typ het wachtwoord opnieuw in het veld **Wachtwoord opnieuw invoeren**.
- 5 Klik op **Indienen**.

## Beperkte gebruikers instellen

U kunt gebruikers met beperkte rechten en een wachtwoord instellen. U kunt tot 25 beperkte gebruikers instellen.

U kunt deze instellingen met een webbrowser configureren. Om de webpagina in te stellen, zie *Voordat u Secure Function Lock 2.0 begint te gebruiken* >> pagina 6. Voer vervolgens deze stappen uit:

- 1 Klik op **Beheerder**.
- 2 Klik op **Beveiligd functieslot**.

- 3 Voer een alfanumerieke groepsnaam of gebruikersnaam (maximaal 15 tekens) in het veld **Id-nummer/naam** in en voer vervolgens een wachtwoord van vier cijfers in het veld **Pincode** in.

Beveiligd functieslot

Functieslot  Uit  Aan

Beheerderswachtwoord

Nieuw wachtwoord

Wachtwoord opnieuw invoeren

Id-nummer/naam	Pincode	Printactiviteiten				Ander	
		Afdrukken	Kopie	Afdrukoptie		Scannen	Web Connect
				Kleurenafdrukken	Paginalimiet		
		Aan	Max.	Uploaden	Downloaden		
Openbare modus	<input checked="" type="checkbox"/>	<input checked="" type="checkbox"/>	<input checked="" type="checkbox"/>	<input type="text" value="0"/>	<input checked="" type="checkbox"/>	<input checked="" type="checkbox"/>	<input checked="" type="checkbox"/>
1	<input type="text"/>	<input checked="" type="checkbox"/>	<input checked="" type="checkbox"/>	<input checked="" type="checkbox"/>	<input type="text" value="0"/>	<input checked="" type="checkbox"/>	<input checked="" type="checkbox"/>
2	<input type="text"/>	<input checked="" type="checkbox"/>	<input checked="" type="checkbox"/>	<input checked="" type="checkbox"/>	<input type="text" value="0"/>	<input checked="" type="checkbox"/>	<input checked="" type="checkbox"/>
3	<input type="text"/>	<input checked="" type="checkbox"/>	<input checked="" type="checkbox"/>	<input checked="" type="checkbox"/>	<input type="text" value="0"/>	<input checked="" type="checkbox"/>	<input checked="" type="checkbox"/>

- 4 Vink in de selectievakjes **Afdrukken** en **Ander** de functies uit die u wilt beperken. Om het maximale aantal pagina's te configureren, vinkt u het selectievakje **Aan** aan in **Paginalimiet** en voert u vervolgens het aantal in het veld **Max.** in.

- 5 Klik op **Indienen**.

## De openbare gebruikersmodus instellen en wijzigen

De openbare gebruikersmodus beperkt de functies die beschikbaar zijn voor alle gebruikers die geen wachtwoord hebben.

Wanneer u beperkingen voor openbare gebruikers instelt, moet u dit doen via Beheer via een webbrowser of BRAdmin Professional 3 (alleen Windows®) (➤➤ Netwerkhandleiding).

- 1 Klik op **Beheerder**.
- 2 Klik op **Beveiligd functieslot**.
- 3 Vink in de selectievakjes **Afdrukken** en **Ander** de functies uit die u wilt beperken. Om het maximale aantal pagina's te configureren, vinkt u het selectievakje **Aan** aan in **Paginalimiet** en voert u vervolgens het aantal in het veld **Max.** in.

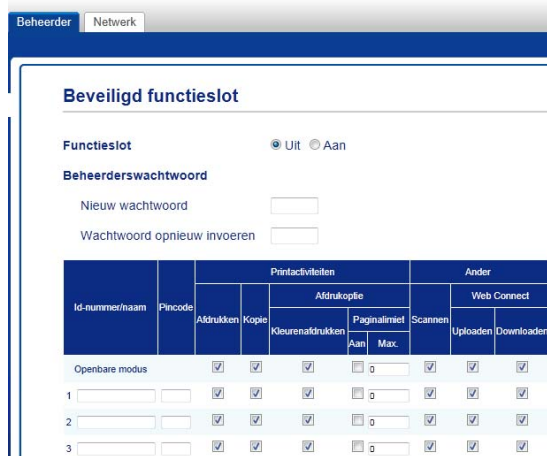

- 4 Klik op **Indienen**.

## Secure Function Lock aan-/ uitzetten

### OPMERKING

Schrijf het beheerderswachtwoord op een geheime plaats op. Als u het verkeerde wachtwoord invoert, wordt op het aanraakscherm **Fout wachtwoord** weergegeven. Voer het juiste wachtwoord in. Als u het wachtwoord bent vergeten, neemt u contact op met de klantenservice van Brother.

### Secure Function Lock aanzetten

- 1 Druk op .
- 2 Druk op **Alle instell.**
- 3 Veeg naar boven of onder of druk op ▲ of ▼ om **Standaardinst. weer te geven**.
- 4 Druk op **Standaardinst.**
- 5 Veeg naar boven of onder of druk op ▲ of ▼ om **Beveiliging weer te geven**.
- 6 Druk op **Beveiliging**.
- 7 Druk op **Functieslot**.
- 8 Druk op **Slot Uit→Aan**.
- 9 Voer het opgeslagen viercijferige beheerderswachtwoord in met behulp van het toetsenbord op het aanraakscherm. Druk op **OK**.

**OPMERKING**

Het pictogram van Beveiligd functieslot wordt in het Meer-scherm weergegeven.

**Secure Function Lock uitzetten**

- 1 Druk op .
- 2 Druk op Slot Aan→Uit.
- 3 Voer het opgeslagen viercijferige beheerderswachtwoord in met behulp van het toetsenbord op het aanraakscherm. Druk op OK.

**Gebruikers omschakelen**

Met deze instelling kunt u schakelen tussen de geregistreerde gebruikers met beperkte rechten of de openbare modus als Secure Function Lock is ingeschakeld.

**Naar de modus beperkte gebruiker gaan**

- 1 Druk op .
- 2 Druk op Gebruiker wijzigen.
- 3 Veeg naar boven of onder of druk op ▲ of ▼ om uw gebruikersnaam weer te geven.
- 4 Druk op uw gebruikersnaam.
- 5 Voer uw viercijferige gebruikerswachtwoord in met behulp van het toetsenbord op het aanraakscherm. Druk op OK.

**OPMERKING**

- Als het huidige ID niet gemachtigd is voor de gewenste functie, wordt `ToegangGeweigerd` weergegeven op het aanraakscherm.
- Als er een paginabeperking ingesteld is voor uw ID en u het maximale aantal pagina's al hebt bereikt, wordt `Limiet overschreden` of `ToegangGeweigerd` weergegeven op het aanraakscherm wanneer u probeert af te drukken. Neem contact op met uw beheerder om uw instellingen voor Beveiligd functieslot te controleren.

## Naar de openbare modus gaan

- 1 Druk op .
- 2 Druk op Ga naar Openbaar.

### OPMERKING

---

- Als een gebruiker met beperkte rechten klaar is met het gebruik van de machine, schakelt deze binnen een minuut terug naar de openbare modus.
  - Als de gewenste functie beperkt is voor alle gebruikers, wordt `ToegangGeweigerd` weergegeven op het aanraakscherm en keert de machine terug naar de Gereed-stand. Neem contact op met uw beheerder om uw instellingen voor Beveiligd functieslot te controleren.
  - Als voor uw ID de beperkingen om af te drukken in kleur ingesteld zijn op Uitschakelen, wordt `Geen toestemming` weergegeven op het aanraakscherm wanneer u gekleurde gegevens probeert af te drukken. De gegevens worden alleen in zwart-wit afgedrukt.
- 

## Instelblokkering

Met het instelslot kunt u een wachtwoord instellen om ervoor te zorgen dat andere personen niet per ongeluk uw machine-instellingen wijzigen.

Schrijf uw wachtwoord op een geheime plaats op. Als u het wachtwoord vergeet, moeten de wachtwoorden die zijn opgeslagen in de machine worden gereset. Neem contact op met uw beheerder of met de klantenservice van Brother.

Zolang instelblokkering Aan is, hebt u geen toegang tot de instellingen van de machine.



## Het beheerderswachtwoord instellen

- 1 Druk op .
- 2 Druk op Alle instell.
- 3 Veeg naar boven of onder of druk op ▲ of ▼ om Standaardinst. weer te geven.
- 4 Druk op Standaardinst.
- 5 Veeg naar boven of onder of druk op ▲ of ▼ om Beveiliging weer te geven.
- 6 Druk op Beveiliging.
- 7 Druk op Instelblokkering.
- 8 Voer een viercijferig getal voor het wachtwoord in met behulp van het toetsenbord op het aanraakscherm. Druk op OK.
- 9 Voer het wachtwoord opnieuw in wanneer op het aanraakscherm  
Nogmaals: wordt weergegeven.  
Druk op OK.
- 10 Druk op .

## Het beheerderswachtwoord voor het instelslot wijzigen

- 1 Druk op .
- 2 Druk op Alle instell.
- 3 Veeg naar boven of onder of druk op ▲ of ▼ om Standaardinst. weer te geven.
- 4 Druk op Standaardinst.
- 5 Veeg naar boven of onder of druk op ▲ of ▼ om Beveiliging weer te geven.
- 6 Druk op Beveiliging.
- 7 Druk op Instelblokkering.
- 8 Druk op Wachtw. inst.
- 9 Voer het oude viercijferige wachtwoord in met behulp van het toetsenbord op het aanraakscherm.  
Druk op OK.
- 10 Voer een viercijferig getal voor het nieuwe wachtwoord in met behulp van het toetsenbord op het aanraakscherm.  
Druk op OK.
- 11 Voer het wachtwoord opnieuw in wanneer op het aanraakscherm  
Nogmaals: wordt weergegeven.  
Druk op OK.
- 12 Druk op .

## Instelslot in-/uitschakelen

Als u het verkeerde wachtwoord invoert, wordt op het aanraakscherm **Fout wachtwoord weergegeven**. Voer het juiste wachtwoord in.

### Instelslot inschakelen

- 1 Druk op .
- 2 Druk op **Alle instell.**
- 3 Veeg naar boven of onder of druk op ▲ of ▼ om **Standaardinst. weer te geven**.
- 4 Druk op **Standaardinst.**
- 5 Veeg naar boven of onder of druk op ▲ of ▼ om **Beveiliging weer te geven**.
- 6 Druk op **Beveiliging**.
- 7 Druk op **Instelblokkering**.
- 8 Druk op **Slot Uit→Aan**.
- 9 Voer het opgeslagen viercijferige beheerderswachtwoord in met behulp van het toetsenbord op het aanraakscherm.  
Druk op **OK**.

### Instelslot uitschakelen

- 1 Druk op  op het aanraakscherm.
- 2 Voer het opgeslagen viercijferige beheerderswachtwoord in met behulp van het toetsenbord op het aanraakscherm.  
Druk op **OK**.

## Rapporten

De volgende rapporten zijn beschikbaar:

- 1 `Gebruikersinst`  
Drukt een lijst met de huidige instellingen af.
- 2 `Netwerkconfiguratie`  
Drukt een lijst met de huidige netwerkinstellingen af.
- 3 `Drumdot afdrukken`  
Drukt de drumcontrolepagina af voor het oplossen van problemen met afgedrukte documenten waarop punten te zien zijn.
- 4 `WLAN-rapport`  
Drukt het resultaat van de verbindingsdiagnose voor draadloos LAN af.

## Een rapport afdrukken

- 1 Druk op .
- 2 Druk op `Alle instell.`
- 3 Veeg naar boven of onder of druk op ▲ of ▼ om `Print lijsten` weer te geven.
- 4 Druk op `Print lijsten`.
- 5 Druk op het rapport dat u wilt afdrukken.
- 6 Druk op `OK`.
- 7 Druk op .

## Kopieerinstellingen

U kunt de kopieerinstellingen wijzigen voor de volgende kopie.

Deze instellingen zijn tijdelijk. De machine keert één minuut na het kopiëren terug naar de standaardinstellingen.

Druk op **Kopiëren** en druk vervolgens op **Opties**. Veeg naar boven of onder of druk op **▲** of **▼** om door de kopieerinstellingen te bladeren. Wanneer de gewenste instelling wordt weergegeven, drukt u erop en kiest u de optie naar keuze.

Wanneer u klaar bent met het wijzigen van de instellingen, drukt u op **Kleur Start** of **Mono start**.

## Kopiëren onderbreken

Druk op  om het kopiëren te onderbreken.

## De kopieerkwaliteit verbeteren

U kunt kiezen uit een serie kwaliteitsinstellingen. De fabrieksinstelling is **Auto**.

### ■ Auto

Auto is de aanbevolen stand voor normale afdrukken. Geschikt voor documenten die zowel tekst als foto's bevatten.

### ■ Tekst

Geschikt voor documenten die vooral tekst bevatten.

### ■ Foto

Betere kopieerkwaliteit voor foto's.



### ■ Bon

Geschikt voor het kopiëren van kwitanties.

- 1 Plaats het document.
- 2 Druk op  (**Kopiëren**).
- 3 Voer het aantal kopieën in.
- 4 Druk op **Opties**.
- 5 Veeg naar boven of onder of druk op **▲** of **▼** om **Kwaliteit** weer te geven.
- 6 Druk op **Kwaliteit**.
- 7 Druk op **Auto**, **Tekst**, **Foto** of **Bon**.
- 8 Als u geen verdere instellingen wilt wijzigen, drukt u op **OK**.
- 9 Druk op **Kleur Start** of **Mono start**.

## Kopieën vergroten of verkleinen

Volg deze stappen om de volgende kopie te vergroten of te verkleinen:

- 1 Plaats het document.
- 2 Druk op  (Kopiëren).
- 3 Voer het gewenste aantal kopieën in.
- 4 Druk op **Opties**.
- 5 Veeg naar boven of onder of druk op ▲ of ▼ om **Vergroten/verkleinen** weer te geven.
- 6 Druk op **Vergroten/verkleinen**.
- 7 Druk op **100%**, **Vergroten**, **Verkleinen** of **Aangepast (25-400%)**.
- 8 Ga op een van de volgende manieren te werk:
  - Als u **Vergroten** geselecteerd hebt, drukt u op het gewenste vergrotingspercentage.
  - Als u **Verkleinen** hebt gekozen, veegt u omhoog of omlaag of drukt u op ▲ of ▼ om het gewenste verkleiningspercentage weer te geven en drukt u erop.
  - Als u **Aangepast (25-400%)** hebt gekozen, drukt u op  om het weergegeven percentage te wissen of drukt u op ◀ om de cursor te verplaatsen en voert u vervolgens een vergrotings- of verkleiningspercentage in van 25% tot 400% in stappen van 1%.  
Druk op **OK**.
  - Als u **100%** hebt gekozen, gaat u naar stap 9.

<b>100%*</b>
200%
141% A5→A4
104% EXE→LTR
97% LTR→A4
94% A4→LTR
91% voll. pag.
85% LTR→EXE
83% LGL→A4 (DCP-9020CDW)
83% (DCP-9015CDW)
78% LGL→LTR (DCP-9020CDW)
78% (DCP-9015CDW)
70% A4→A5
50%
Aangepast (25-400%) <sup>1</sup>

\* De fabrieksinstelling is vetgedrukt en met een asterisk weergegeven.

<sup>1</sup> Met **Aangepast (25-400%)** kunt u een percentage van 25% tot 400% in stappen van 1% invoeren.

- 9 Als u geen verdere instellingen wilt wijzigen, drukt u op **OK**.
- 10 Druk op **Kleur Start** of **Mono start**.

### OPMERKING

Pagina layout is *niet* beschikbaar met **Vergroten/verkleinen**.

## Tweezijdig kopiëren

U dient een tweezijdige kopielay-out te selecteren uit de volgende opties voordat u tweezijdig kunt kopiëren. Welke tweezijdige kopielay-out u kiest, hangt af van de lay-out van uw document.

Staand

### ■ 1-zijdig-2-zijdig Omslaan lange zijde

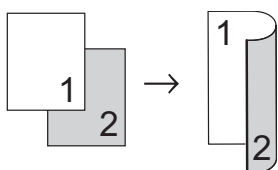

### ■ 1-zijdig-2-zijdig Omslaan korte zijde

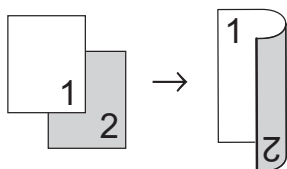

Liggend

### ■ 1-zijdig-2-zijdig Omslaan lange zijde

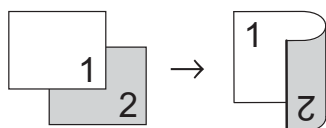

### ■ 1-zijdig-2-zijdig Omslaan korte zijde

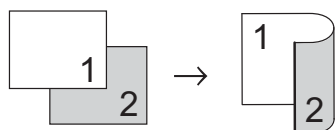

- 1 Plaats het document.
- 2 Druk op  (Kopiëren).
- 3 Voer het aantal kopieën in.
- 4 Druk op *Opties*.
- 5 Veeg naar boven of onder of druk op ▲ of ▼ om 2-zijdige kopie weer te geven.
- 6 Druk op 2-zijdige kopie.

- 7 Druk op een van de volgende lay-outopties:

Uit,  
 1-zijdig-2-zijdig Omslaan  
 lange zijde,  
 1-zijdig-2-zijdig Omslaan  
 korte zijde

- 8 Als u geen verdere instellingen wilt wijzigen, drukt u op *OK*.

- 9 Druk op *Kleur Start* of *Mono start* om de pagina te scannen. (DCP-9020CDW)

Als u het document in de ADF (automatische documentinvoer) hebt geplaatst, worden de pagina's gescand en wordt het afdrucken gestart.

**Als u de glasplaat gebruikt, gaat u naar stap 10.**

- 10 Nadat de machine de pagina gescand heeft, drukt u op *Scannen* om de volgende pagina te scannen.
- 11 Leg de volgende pagina op de glasplaat.
- 12 Druk op *OK*.  
Herhaal stap 10 - 12 voor elke pagina die u in deze indeling gebruikt.
- 13 Druk op *Voltooien* in stap 10 om te stoppen nadat alle pagina's zijn gescand.

## De dichtheid en het contrast aanpassen

### Dichtheid

Pas de kopieerdichtheid aan om de kopieën donkerder of lichter te maken.

- 1 Plaats het document.
- 2 Druk op  (Kopiëren).
- 3 Voer het aantal kopieën in.
- 4 Druk op `Opties`.
- 5 Veeg naar boven of onder of druk op ▲ of ▼ om `Dichtheid` weer te geven.
- 6 Druk op `Dichtheid`.
- 7 Druk op een dichtheidniveau, van `Licht` tot `Donker`.
- 8 Als u geen verdere instellingen wilt wijzigen, drukt u op `OK`.
- 9 Druk op `Kleur Start` of `Mono start`.

### Contrast

Pas het contrast aan om een beeld er scherper en levendiger te laten uitzien.

- 1 Plaats het document.
- 2 Druk op  (Kopiëren).
- 3 Voer het aantal kopieën in.
- 4 Druk op `Opties`.
- 5 Veeg naar boven of onder of druk op ▲ of ▼ om `Contrast` weer te geven.
- 6 Druk op `Contrast`.
- 7 Druk op een contrastniveau.
- 8 Als u geen verdere instellingen wilt wijzigen, drukt u op `OK`.
- 9 Druk op `Kleur Start` of `Mono start`.

## Kopieën sorteren

U kunt meerdere kopieën sorteren. De pagina's worden gesorteerd in de volgorde 1 2 3, 1 2 3, 1 2 3 enz.

- 1 Plaats het document.
  - 2 Druk op  (Kopieëren).
  - 3 Voer het aantal kopieën in.
  - 4 Druk op *Opties*.
  - 5 Veeg naar boven of onder of druk op ▲ of ▼ om *Stapel/Sorteer* weer te geven.
  - 6 Druk op *Stapel/Sorteer*.
  - 7 Druk op *Sorteer*.
  - 8 Lees en bevestig de weergegeven lijst van instellingen die u hebt gekozen. Als u geen verdere instellingen wilt wijzigen, drukt u op *OK*.
  - 9 Druk op *Kleur Start* of *Mono start* om de pagina te scannen. (DCP-9020CDW)  
Als u het document in de ADF (automatische documentinvoer) hebt geplaatst, worden de pagina's gescand en wordt het afdrukken gestart.
- Als u de glasplaat gebruikt, gaat u naar stap 10.**
- 10 Nadat de machine de pagina gescand heeft, drukt u op *Ja* om de volgende pagina te scannen.
  - 11 Leg de volgende pagina op de glasplaat.
  - 12 Druk op *OK*.  
Herhaal stap 10 - 12 voor elke pagina.
  - 13 Druk op *Nee* in stap 10 om te stoppen nadat alle pagina's zijn gescand.

## N-in-1-kopieën maken (paginalay-out)

U kunt de hoeveelheid papier die u gebruikt voor het kopiëren verminderen door de functie N-in-1 kopiëren te gebruiken. U kunt zo twee of vier pagina's op één vel kopiëren. Raadpleeg *2 op 1 (id)* >> pagina 20 als u beide kanten van een identiteitskaart op één vel wilt kopiëren.

### BELANGRIJK

- Controleer of het papierformaat is ingesteld op A4, Letter, Legal of Folio.
- U kunt de instelling *Vergroten/verkleinen* niet gebruiken met de functie N-in-1.
- (P) betekent *Staand* en (L) betekent *Liggend*.

- 1 Plaats het document.
- 2 Druk op  (Kopieëren).
- 3 Voer het aantal kopieën in.
- 4 Druk op *Opties*.
- 5 Veeg naar boven of onder of druk op ▲ of ▼ om *Pagina layout* weer te geven.
- 6 Druk op *Pagina layout*.
- 7 Veeg naar boven of onder of druk op ▲ of ▼ om *Uit (1 op 1)*, *2op1 (P)*, *2op1 (L)*, *2op1 (id)*<sup>1</sup>, *4op1 (P)* of *4op1 (L)* weer te geven.
 

<sup>1</sup> Voor informatie over *2op1 (id)*, zie *2 op 1 (id)* >> pagina 20.
- 8 Druk op de gewenste optie.
- 9 Als u geen verdere instellingen wilt wijzigen, drukt u op *OK*.



- 10 Druk op **Kleur Start** of **Mono start** om de pagina te scannen. (DCP-9020CDW)  
Als u het document in de ADF (automatische documentinvoer) hebt geplaatst, worden de pagina's gescand en wordt het afdrukken gestart.  
**Als u de glasplaat gebruikt, gaat u naar stap 11.**
- 11 Nadat de machine de pagina gescand heeft, drukt u op **Ja** om de volgende pagina te scannen.
- 12 Leg de volgende pagina op de glasplaat.
- 13 Druk op **OK**.  
Herhaal stap 11 - 13 voor elke pagina die u in deze indeling gebruikt.
- 14 Druk op **Nee** in stap 11 om te stoppen nadat alle pagina's zijn gescand.

### Als u vanuit de ADF kopieert (DCP-9020CDW):

Plaats het document *met de bedrukte zijde naar boven* zoals aangegeven op de illustratie:

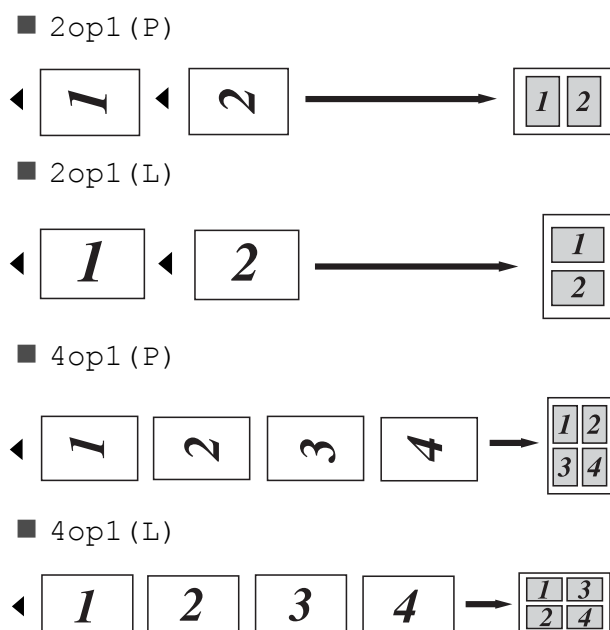

### Als u vanaf de glasplaat kopieert:

Plaats het document *met de bedrukte zijde naar beneden* zoals aangegeven op de illustratie:

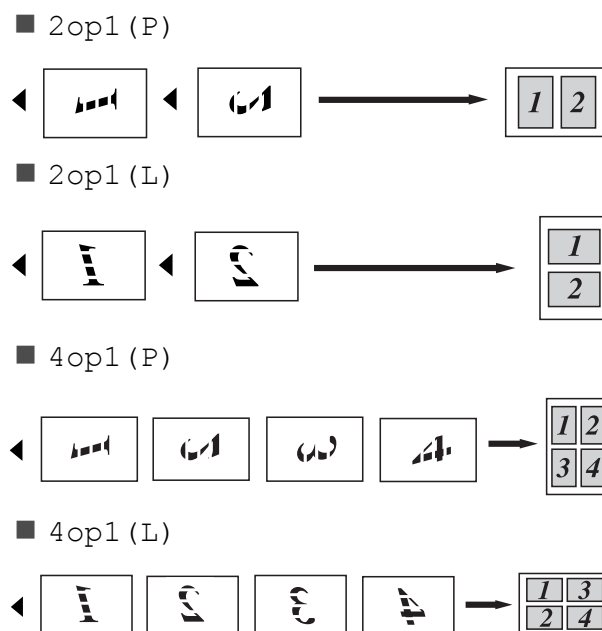

## 2 op 1 (id)

U kunt de beide zijden van uw identiteitskaart in het originele formaat op één pagina afdrukken.

### OPMERKING

U kunt een identiteitskaart kopiëren voor zover dit wordt toegestaan door de geldende wetgeving (►► Handleiding product veiligheid: *Onrechtmatig gebruik van kopieerapparatuur (alleen MFC en DCP).*)

- 1 Plaats uw identiteitskaart met de bedrukte zijde naar beneden in de linkerhoek van de glasplaat.

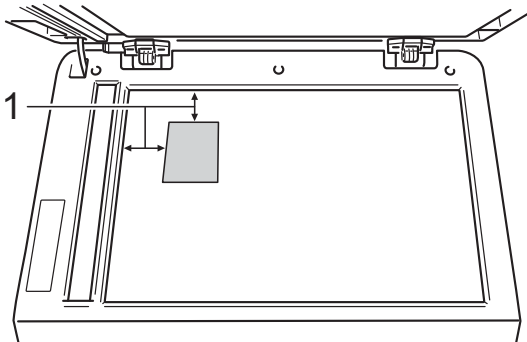

#### 1 4 mm of groter (boven, links)

- (DCP-9020CDW)

Zelfs als er een document in de ADF (automatische documentinvoer) is geplaatst, zal de machine in deze modus de gegevens scannen met de glasplaat.

- 2 Druk op  (Kopiëren).
- 3 Voer het aantal kopieën in.
- 4 Druk op *Opties*.
- 5 Veeg naar boven of onder of druk op ▲ of ▼ om *Pagina layout* weer te geven.
- 6 Druk op *Pagina layout*.
- 7 Veeg naar boven of onder of druk op ▲ of ▼ om *2op1(id)* weer te geven.

- 8 Druk op *2op1(id)*.
- 9 Lees en bevestig de weergegeven lijst van instellingen die u hebt gekozen en druk vervolgens op *OK*.
- 10 Druk op *Kleur Start* of *Mono start*.  
De machine begint één zijde van de identiteitskaart te scannen.
- 11 Nadat de machine één zijde heeft gescand, drukt u op *Ja*. Draai de identiteitskaart om en plaats deze in de linkerhoek van de glasplaat. Druk vervolgens op *OK* om de andere zijde te scannen.



### OPMERKING

Wanneer Identiteitskaart kopiëren 2 op 1 gekozen is, wordt de kwaliteit ingesteld op *Foto* en het contrast op *+2*.

- 12 Druk op .

## Kleurverzadiging aanpassen

U kunt de standaardinstelling voor kleurverzadiging instellen.

- 1 Plaats het document.
- 2 Druk op  (Kopiëren).
- 3 Voer het aantal kopieën in.
- 4 Druk op *Opties*.
- 5 Veeg naar boven of onder of druk op ▲ of ▼ om *Kleur aanpassen* weer te geven.
- 6 Druk op *Kleur aanpassen*.
- 7 Druk op *Rood, Groen of Blauw*.
- 8 Druk op een kleurverzadigingsniveau.
- 9 Herhaal stappen 7 en 8 als u de volgende kleur wilt aanpassen. Na het aanpassen van de kleurinstellingen drukt u op .
- 10 Als u geen verdere instellingen wilt wijzigen, drukt u op *OK*.
- 11 Druk op *Kleur Start*.

## Achtergrondkleur verwijderen

*Achtergr.kleur verwijderen* verwijdert de achtergrondkleur van het document tijdens het kopiëren. Met deze functie maakt u het document leesbaarder en bespaart u mogelijk toner.

### OPMERKING

Deze functie kan alleen worden gebruikt bij het maken van kleurkopieën.

- 1 Plaats het document.
- 2 Druk op  (Kopiëren).
- 3 Voer het aantal kopieën in.
- 4 Druk op *Opties*.
- 5 Veeg naar boven of onder of druk op ▲ of ▼ om *Geavanceerde instellingen* weer te geven.
- 6 Druk op *Geavanceerde instellingen*.
- 7 Druk op *Achtergr.kleur verwijderen*.
- 8 Druk op *Laag, Gemiddeld of Hoog*.
- 9 Als u geen verdere instellingen wilt wijzigen, drukt u op *OK*.
- 10 Druk op *Kleur Start*.

## Kopieeropties als een snelkoppeling opslaan

U kunt de kopieeropties die u het meest gebruikt opslaan als een snelkoppeling.

- 1 Druk op  (Kopiëren).
- 2 Druk op **Opties**.
- 3 Veeg omhoog of omlaag of druk op ▲ of ▼ om **Kwaliteit**, **Vergroten/verkleinen**, **2-zijdige kopie**, **Dichtheid**, **Contrast**, **Stapel/Sorteer**, **Pagina layout**, **Kleur aanpassen** of **Achtergr.kleur verwijderen** weer te geven en druk vervolgens op de instelling die u wilt wijzigen. Druk vervolgens op de nieuwe optie die u wenst. Herhaal deze stap voor iedere instelling die u wilt wijzigen.
- 4 Veeg omhoog of omlaag of druk op ▲ of ▼ om de beschikbare opties weer te geven en druk vervolgens op uw nieuwe optie. Herhaal stappen 3 en 4 voor elke instelling die u wilt wijzigen.
- 5 Wanneer u klaar bent met het kiezen van nieuwe opties, drukt u op **Opslaan als snelkoppeling**.
- 6 Lees en bevestig de weergegeven lijst van opties die u voor de snelkoppeling koos en druk vervolgens op **OK**.
- 7 Voer een naam in voor de snelkoppeling met behulp van het toetsenbord op het aanraakscherm.  
(Voor hulp bij het invoeren van letters: >> Basis gebruikershandleiding: *Tekst invoeren*.)  
Druk op **OK**.
- 8 Klik op **OK** om uw snelkoppeling op te slaan.

- 9 Druk op .

## Papier besparen

Met de instelling **Papier opslaan** kunt u de hoeveelheid papier die tijdens het kopiëren wordt gebruikt beperken. De opties **4 op 1 layout** en **2-zijdige kopie** zijn standaard voor **Papier opslaan** ingesteld.

- 1 Plaats het document.
- 2 Druk op  (Kopiëren).
- 3 Veeg naar links of rechts om **Papier opslaan** weer te geven.
- 4 Druk op **Papier opslaan**.
- 5 Voer het aantal kopieën in.
- 6 Ga op een van de volgende manieren te werk:
  - Om meer instellingen te wijzigen gaat u naar stap 7.
  - Als u klaar bent met het wijzigen van instellingen, gaat u naar stap 10.
- 7 Druk op **Opties**.
- 8 Veeg omhoog of omlaag of druk op ▲ of ▼ om de beschikbare instellingen weer te geven en druk vervolgens op de gewenste instelling.
- 9 Veeg omhoog of omlaag of druk op ▲ of ▼ om de beschikbare opties weer te geven en druk vervolgens op uw nieuwe optie. Herhaal stappen 8 en 9 voor elke gewenste instelling. Wanneer u klaar bent met het wijzigen van de instellingen, drukt u op **OK**.
- 10 Druk op **Kleur Start** of **Mono start**.

## De machine controleren

### De testafdruk afdrukken

U kunt een testafdruk afdrukken om de afdrukkwaliteit te controleren.

- 1 Druk op .
- 2 Druk op `Testafdruk`.
- 3 Het aanraakscherm toont `Druk op [OK]`.  
Druk op `OK`.  
De machine drukt een testafdruk af.
- 4 Druk op .

### De paginatellers controleren

U kunt de paginatellers van de machine bekijken voor kopieën, afgedrukte pagina's of een totaaloverzicht.

- 1 Druk op .
- 2 Druk op `Alle instell.`
- 3 Veeg naar boven of onder of druk op ▲ of ▼ om `Machine-info` weer te geven.
- 4 Druk op `Machine-info`.
- 5 Druk op `Paginateller`.  
Op het aanraakscherm wordt het aantal pagina's weergegeven voor `Totaal`, `lijst`, `Kopiëren` en `Afdrukken`.
- 6 Druk op .

## De resterende levensduur van tonercartridges controleren

---



Hier kunt u de geschatte resterende levensduur van tonercartridges bekijken.

- 1 Druk op .
- 2 Druk op `Levensduur toner`.  
Op het aanraakscherm wordt de geschatte resterende levensduur van tonercartridges in een staafdiagram weergegeven.
- 3 Druk op .

## De resterende levensduur van onderdelen controleren

---

U kunt de levensduur van de onderdelen van de machine aflezen op het aanraakscherm.

- 1 Druk op .
- 2 Druk op `Alle instell.`
- 3 Veeg naar boven of onder of druk op ▲ of ▼ om `Machine-info` weer te geven.
- 4 Druk op `Machine-info`.
- 5 Druk op `Levensduur onderdelen`.
- 6 Druk op ▲ of ▼ om de geschatte resterende levensduur van de onderdelen te bekijken van de Drum zwart (BK), Drum cyaan (C), Drum magenta (M), Drum geel (Y), Riemeenheid, Fusereenheid, PF-set.
- 7 Druk op .

### OPMERKING

---

De resterende levensduur van de tonercartridge vindt u terug op het rapport met gebruikersinstellingen (zie *Een rapport afdrukken* ►► pagina 13).

---

## Periodieke onderhoudsonderdelen vervangen

Periodieke onderhoudsonderdelen moeten regelmatig vervangen worden om de afdrukkwaliteit te behouden. De in de tabel aangegeven onderdelen van de fuseereenheid en PF-kit dienen te worden vervangen na het afdrukken van circa 50.000 pagina's <sup>1</sup>. Neem contact op met de klantenservice van Brother als deze meldingen op het aanraakscherm worden weergegeven.

Bericht op het aanraakscherm	Omschrijving
Fuser vervangen	Vervang de fuseereenheid.
Vervang PF-set	Vervang de papertoevoerset voor de papierlade.

<sup>1</sup> Enkele pagina's van formaat A4 of Letter.

## De machine inpakken en vervoeren

### ⚠ WAARSCHUWING

Deze machine is zwaar en weegt meer dan 20,0 kg. Om mogelijk letsel te voorkomen, moet de machine altijd door minstens twee personen worden opgetild. Een persoon moet de voorkant van de machine vasthouden en een andere persoon de achterkant, zoals weergegeven op de afbeelding. Zorg dat uw vingers niet beklemd raken wanneer u de machine weer neerzet.

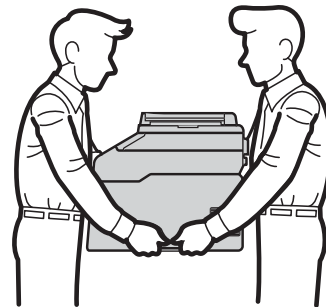

### OPMERKING

Als u de machine moet vervoeren, is het raadzaam om deze zorgvuldig te verpakken in de oorspronkelijke verpakking om eventuele beschadiging te voorkomen. Zorg er bovendien voor dat de machine tijdens vervoer voldoende verzekerd is.

- 1 Houd  ingedrukt om de machine uit te schakelen. Laat de machine gedurende minstens 10 minuten uitgeschakeld om deze te laten afkoelen.
- 2 Koppel alle kabels los en haal de stekker van het netsnoer uit het stopcontact.
- 3 Plaats het verpakkingsmateriaal (1) in de doos.

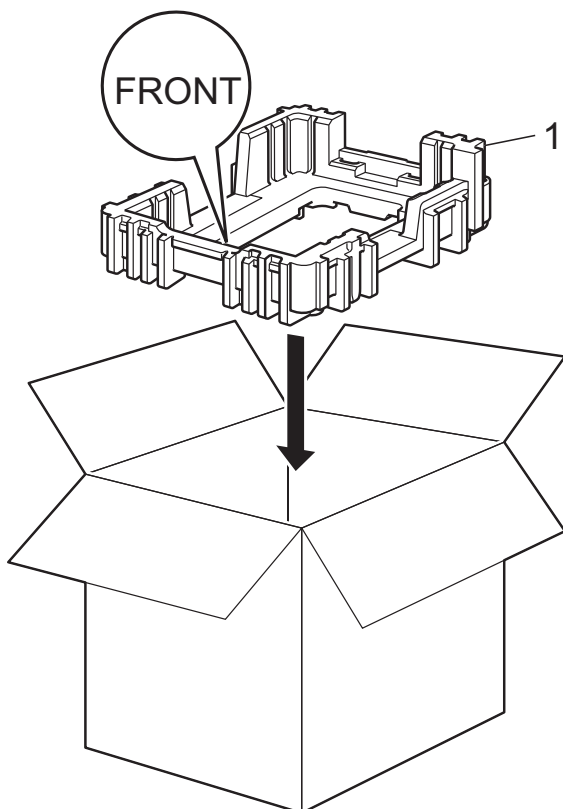

- 4 Wikkel de machine in een plastic zak en plaats deze op het onderste verpakkingsmateriaal (1).

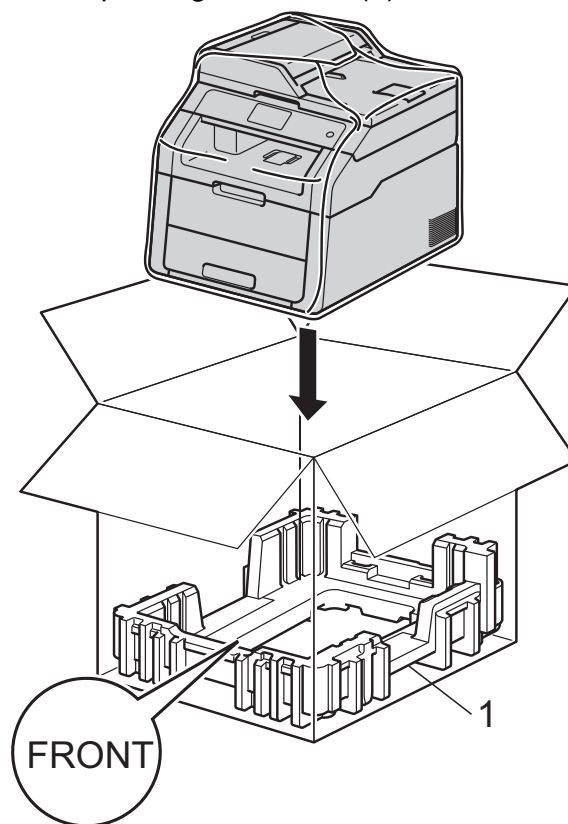



- 5 Plaats het verpakkingsmateriaal (2) gemarkeerd met "R" op de rechterzijde van de machine. Plaats het verpakkingsmateriaal (3) gemarkeerd met "L" op de linkerzijde van de machine. Plaats het stroomsnoer en de gedrukte documenten in de originele verpakking zoals weergegeven op de illustratie.

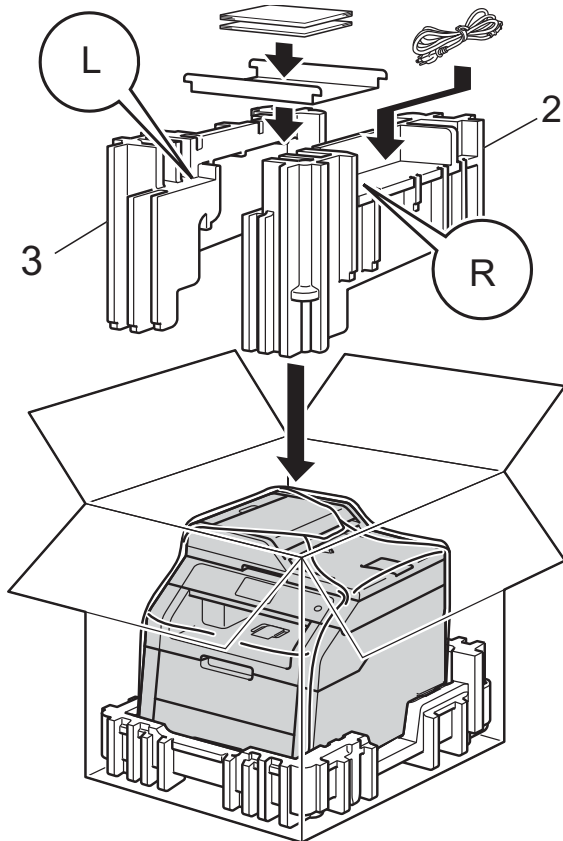

- 6 Sluit de doos en tape deze stevig dicht.

# B

## Verklarende woordenlijst

Dit is een uitvoerige lijst van functies en termen die voorkomen in Brotherhandleidingen. Beschikbaarheid van deze functies is afhankelijk van het model dat u heeft aangeschaft.

### **3,7 inch (93,4 mm) LCD-aanraakscherm en aanraakpaneel**

Het LCD-aanraakscherm (Liquid Crystal Display) op de machine geeft interactieve berichten en opdrachten weer voor het gebruik van de machine. U kunt het aanraakscherm bedienen door op het scherm te drukken of te vegen.

### **ADF (automatische documentinvoer)**

Het document kan in de ADF (automatische documentinvoer) worden geplaatst, waarbij iedere pagina afzonderlijk automatisch wordt gescand.

### **Contrast**

Instelling om te compenseren voor donkere of lichte documenten. Kopieën van donkere documenten worden lichter en omgekeerd.

### **Dichtheid**

Als u de dichtheid wijzigt, wordt de hele afbeelding lichter of donkerder.

### **Grijstinten**

De grijstinten die beschikbaar zijn voor het kopiëren van foto's.

### **Instellingentabellen**

Snelle instructies die alle instellingen en opties weergeven die beschikbaar zijn om uw machine in te stellen.

### **Lijst met gebruikersinstellingen**

Een afgedrukt rapport met de huidige instellingen van de machine.

### **OCR (optical character recognition (optische tekenherkenning))**

Nuance™ PaperPort™ 12SE of Presto!  
De softwaretoepassing PageManager zet een afbeelding van tekst om in tekst met een bewerkbaar formaat.

### **Resolutie**

Het aantal verticale en horizontale lijnen per inch.

### **Scannen**

De procedure waarmee een elektronische afbeelding van een papieren document naar uw computer wordt verzonden.

### **Taak annuleren**

Hiermee annuleert u een geprogrammeerde afdraktaak en wist u deze uit geheugen van de machine.

### **Tijdelijke instellingen**

U kunt voor elke kopie bepaalde opties selecteren zonder de standaardinstellingen te wijzigen.

### **Volume van de waarschuwingston**

Instelling van het volume van het geluidssignaal dat u hoort wanneer u een toets indrukt of een vergissing maakt.

# C

# Index

## A

Aanraakscherm	
helderheid van de achtergrondverlichting .....	4
Afdrukken	
rapporten .....	13
>> Softwarehandleiding.	
Apple Macintosh	
>> Softwarehandleiding.	
Automatisch uitschakelen .....	3

## B

Beveiliging	
Instelblokkering .....	10

## C

ControlCenter2 (voor Macintosh)	
>> Softwarehandleiding.	
ControlCenter4 (voor Windows®)	
>> Softwarehandleiding.	

## D

Diepe slaapstand .....	3
Draadloos netwerk	
>> Installatiehandleiding en Netwerkhandleiding.	
Drumeenheid	
controleren (resterende levensduur) .....	24

## G

Geheugen	
opslag .....	1

## I

Informatie over de machine	
paginatellers .....	23
resterende levensduur van onderdelen	
controleren .....	24

## K

Kopiëren	
2 op 1 (id) .....	20
contrast .....	17
Dichtheid .....	17
kwaliteit .....	14
N-in-1 (paginalay-out) .....	18
sorteren .....	18
tijdelijke instellingen .....	14
toets .....	14
tweezijdig .....	16
vanaf de glasplaat .....	16, 18, 19
vanuit de ADF .....	19
Vergroten/Verkleinen .....	15
Kwaliteit	
kopiëren .....	14

## M

Macintosh	
>> Softwarehandleiding.	

## N

Netwerk	
afdrukken	
>> Netwerkhandleiding.	
scannen	
>> Softwarehandleiding.	
N-in-1 (paginalay-out) .....	18
Nuance™ PaperPort™ 12SE	
>> Softwarehandleiding en Help in de toepassing PaperPort™ 12SE om procedurehandleidingen te openen.	

## O

Onderhoud, routine .....	23
resterende levensduur van onderdelen	
controleren .....	24

## P

Paginalay-out (N-in-1) .....	18
------------------------------	----

## Presto! PageManager

➤➤ Softwarehandleiding. ➤➤ ook Help in de toepassing Presto! PageManager.

## R

---

Rapporten .....	13
afdrukken .....	13
Drumdot afdrukken .....	13
Gebruikersinstellingen .....	13
Netwerkconfiguratie .....	13
WLAN-rapport .....	13

## S

---

### Scannen

➤➤ Softwarehandleiding.

Slaapstand .....	2
Sorteren .....	18
Stroomstoring .....	1

## T

---

Tijdelijke kopieerinstellingen .....	14
Toner besparen .....	2
Tweezijdige kopie .....	16

## V

---

### Veiligheid

#### Beveiligd functieslot

beheerderswachtwoord .....	6
----------------------------	---

Vergroten/Verkleinen .....	15
----------------------------	----

### Verkleinen

kopieën .....	15
---------------	----

## W

---

### Windows®

➤➤ Softwarehandleiding.

## Z

---

Zomer-/wintertijd .....	1
-------------------------	---

# brother

**Bezoek ons online**  
**<http://www.brother.com/>**



[www.brotherearth.com](http://www.brotherearth.com)