

使用说明书（高级功能）

DCP-9020CDN

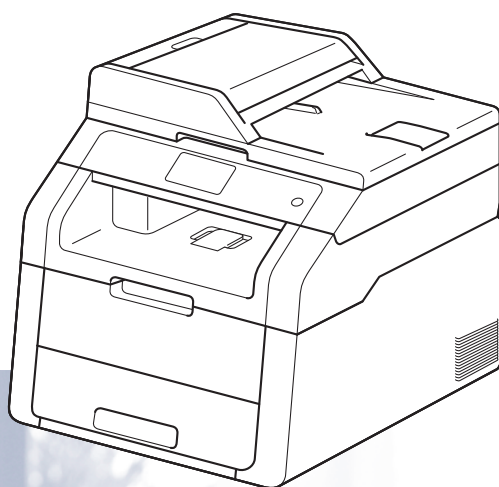

使用说明书及提供方式

说明书名称	说明书描述	提供方式
产品安全手册	设置本设备前，请先阅读此手册。 另外，如需了解商标和法规限制的信息，也请参见此手册。	中文版： 印刷品 / 包装箱内 英文版： PDF 文件 / 随机光盘 / 包装箱内
快速安装指南	遵循其中的说明设置本设备和安装适用于所用操作系统与连接类型的驱动程序和软件。	中文版： 印刷品 / 包装箱内 英文版： PDF 文件 / 随机光盘 / 包装箱内
使用说明书 (基本功能)	了解复印和扫描的基本操作方法以及耗材的更换方法，并获取故障排除提示。	中文版： 印刷品 / 包装箱内 英文版： PDF 文件 / 随机光盘 / 包装箱内
使用说明书 (高级功能)	了解更高级的操作方法：复印、安全功能、打印报告和执行日常维护。	PDF 文件 / 随机光盘 / 包装箱内
软件使用说明书	遵循这些说明进行打印、扫描、网络扫描和使用 Brother ControlCenter 实用程序。	HTML 文件 / 随机光盘 / 包装箱内
网络使用说明书	此说明书提供使用 Brother 设备时的有线和无线网络设置和安全设置信息。您还可以找到本设备所支持协议的相关信息和详尽的故障排除提示。	PDF 文件 / 随机光盘 / 包装箱内
Google 云打印指南	此指南详细说明如何将 Brother 设备配置到谷歌帐户，以及如何使用 Google 云打印服务进行网络打印。	PDF 文件 / Brother Solutions Center (Brother 解决方案中心) ¹
基于移动设备的打印及扫描说明书 (适用于 Brother iPrint&Scan)	此说明书描述连接到 Wi-Fi 网络时如何从移动设备进行打印以及如何从本 Brother 设备将数据扫描到移动设备中。	PDF 文件 / Brother Solutions Center (Brother 解决方案中心) ¹

说明书名称	说明书描述	提供方式
AirPrint指南	此说明书描述如何在不安装打印机驱动程序的情况下使用 AirPrint 从 OS X v10.7.x、10.8.x 以及 iPhone、iPod touch 和 iPad 等 iOS 设备将数据打印到本 Brother 设备上。	PDF 文件 /Brother Solutions Center (Brother 解决方案中心) ¹

¹ 请访问我们的网站 <http://solutions.brother.com/>。

目录

1	常规设置	1
	内存存储.....	1
	环保性能.....	1
	省墨.....	1
	休眠时间.....	2
	深度休眠模式.....	2
	自动断电.....	3
	触摸屏.....	3
	设置背景灯亮度.....	3
	设置背景灯熄灭定时器.....	4
2	安全功能	5
	安全功能锁 2.0.....	5
	使用安全功能锁 2.0 前的准备.....	6
	设置和更改管理员密码.....	7
	设置受限用户.....	8
	设置和更改公共用户模式.....	8
	启用 / 关闭安全功能锁.....	9
	切换用户.....	10
	设置锁定.....	11
	设置管理员密码.....	11
	更改管理员锁定密码.....	11
	启用 / 关闭设置锁定.....	12
3	打印报告	13
	报告.....	13
	如何打印报告.....	13

4	复印	14
	复印设置	14
	停止复印	14
	提高复印质量	14
	放大或缩小复印件	15
	双面复印	16
	调整浓度和对比度	17
	排序复印件	18
	N 合 1 复印 (页面布局)	18
	身份证双面复印	20
	调节色彩饱和度	21
	去除背景色	21
	将复印选项保存为快捷方式	22
	节省纸张	22
A	日常维护	23
	检查设备	23
	进行测试打印	23
	检查页码计数器	23
	检查墨粉盒的剩余寿命	24
	检查零件的剩余寿命	24
	更换需定期维护的零件	25
	包装和运输设备	25
B	术语表	28
C	索引	29





内存存储

菜单设置会被永久保存，即使发生断电也不会丢失。而临时设定（如对比度）将会丢失。此外，在断电过程中，设备中的日期和时间设置最长可保存 60 小时。

环保性能

省墨

使用此功能可以节省墨粉。当省墨模式设置为 [开] 时，打印输出的颜色将偏淡。出厂设置为 [关]。

- 1 按 。
- 2 按 [所有设置]。
- 3 向上或向下滑动或者按 ▲ 或 ▼ 显示 [常规设置]。
- 4 按 [常规设置]。
- 5 向上或向下滑动或者按 ▲ 或 ▼ 显示 [环保]。
- 6 按 [环保]。
- 7 按 [省墨功能]。
- 8 按 [开] 或 [关]。
- 9 按 。

提示



打印照片或灰度图像时，Brother 不建议使用省墨模式。

休眠时间

设置休眠时间可降低耗电量。当设备处于休眠模式(节能模式)时,等同于电源关闭状态。接收打印作业时便可激活设备开始打印。

可以选择设备进入休眠模式之前的闲置时间。设备上有任何操作时,例如接收传真或进行复印,定时器即被重置。出厂设置为三分钟。

设备进入休眠模式后,触摸屏背景灯熄灭。

- 1 按 。
- 2 按 [所有设置]。
- 3 向上或向下滑动或者按 ▲ 或 ▼ 显示 [常规设置]。
- 4 按 [常规设置]。
- 5 向上或向下滑动或者按 ▲ 或 ▼ 显示 [环保]。
- 6 按 [环保]。
- 7 按 [休眠时间]。
- 8 使用触摸屏上的键盘输入设备进入休眠模式前的闲置时间(0 ~ 50 分钟)。按 [OK]。
- 9 按 。

深度休眠模式

如果设备处于休眠模式,并且在一段时间内未接收到任何作业,设备将自动进入深度休眠模式。深度休眠模式比休眠模式消耗更少的电量。设备接收到作业或者您按了触摸屏时,设备即被激活。

设备处于深度休眠模式时,触摸屏背景灯熄灭,且  闪烁。

自动断电

如果设备处于深度休眠模式达到指定时间，将自动进入断电模式。若要从断电模式唤醒设备，按操作面板上的



可选择设备在进入断电模式之前停留在深度休眠模式的时间。出厂设置为关。

提示

当设备连接至有线网络或内存中有安全打印数据时，将不会进入断电模式。

- 1 按 。
- 2 按 [所有设置]。
- 3 向上或向下滑动或者按 ▲ 或 ▼ 显示 [常规设置]。
- 4 按 [常规设置]。
- 5 向上或向下滑动或者按 ▲ 或 ▼ 显示 [环保]。
- 6 按 [环保]。
- 7 按 [自动关闭电源]。
- 8 向上或向下滑动或者按 ▲ 或 ▼ 显示所需选项。
按 [关]、[1 小时]、
[2 小时]、[4 小时] 或
[8 小时]。
- 9 按 。

触摸屏



设置背景灯亮度

可调节触摸式液晶显示屏背景灯的亮度。若您很难看清触摸屏上的显示，请尝试更改亮度设置。

- 1 按 。
- 2 按 [所有设置]。
- 3 向上或向下滑动或者按 ▲ 或 ▼ 显示 [常规设置]。
- 4 按 [常规设置]。
- 5 向上或向下滑动或者按 ▲ 或 ▼ 显示 [液晶显示屏设置]。
- 6 按 [液晶显示屏设置]。
- 7 按 [背景灯]。
- 8 按 [浅]、[中] 或 [深]。
- 9 按 。

设置背景灯熄灭定时器

可设置返回主页模式后，液晶显示屏背景灯亮起的时间。

- 1 按 。
- 2 按 [所有设置]。
- 3 向上或向下滑动或者按 ▲ 或 ▼ 显示 [常规设置]。
- 4 按 [常规设置]。
- 5 向上或向下滑动或者按 ▲ 或 ▼ 显示 [液晶显示屏设置]。
- 6 按 [液晶显示屏设置]。
- 7 按 [背景灯设置]。
- 8 按 [关]、[10 秒]、[20 秒] 或 [30 秒]。
- 9 按 。

安全功能锁 2.0

安全功能锁可用于限制公共用户访问设备的以下功能：

- 复印
- 扫描¹
- 打印²
- 彩色打印^{2 3}
- 页数限制³

¹ 扫描包括通过 Brother iPrint&Scan 扫描作业。

² 打印包括通过 AirPrint、Google 云打印和 Brother iPrint&Scan 打印和彩色打印作业。

³ 适用于打印和复印。

此功能还可通过限制访问菜单设置来防止用户更改设备的默认设置。

使用安全功能前必须输入管理员密码。

管理员可为各用户设置限制及用户密码。

请妥善保存用户密码。如果忘记密码，需要重置存储在设备中的密码。关于如何重置密码，请联系 Brother 呼叫中心。

提示

- 可使用触摸屏或通过网络基本管理或 BRAdmin Professional 3 (仅 Windows[®]) 手动设置安全功能锁。Brother 建议您通过网络基本管理或 BRAdmin Professional 3 (仅 Windows[®]) 配置此功能 (▶▶ 网络使用说明书)。
- 仅管理员可以设定限制命令或更改用户设置。

使用安全功能锁 2.0 前的准备

您可使用网络浏览器配置安全功能锁 2.0。配置之前，需要进行以下准备工作：

- 1 打开您的网络浏览器。
- 2 在浏览器地址栏中输入“http://machine's IP address/”（其中“machine's IP address”为本 Brother 设备的 IP 地址）。

■ 例如：

http://192.168.1.2/

提示

您可以在网络配置列表中查找到设备的 IP 地址 (▶▶ 网络使用说明书：打印网络配置报告)。

- 3 在登录栏中输入密码。（此处需要输入的是登录到设备网页的密码，而不是安全功能锁的管理员密码。）点击 。



提示

首次使用网络浏览器配置设备设置时，请设置密码。

- 1 点击**请配置密码**。
- 2 输入密码（最多 32 个字符）。
- 3 在**确认新密码**字段中再次输入密码。
- 4 点击**提交**。

设置和更改管理员密码

您可以使用网络浏览器配置这些设置。若要设置网页，请参见 >> 第 6 页 *使用安全功能锁 2.0 前的准备*。然后，可设置管理员。

设置管理员密码

管理员密码用于设置用户及启用或关闭安全功能锁。（请参见 >> 第 8 页 *设置受限用户*和 >> 第 9 页 *启用/关闭安全功能锁*。）

- 1 点击**管理员**。
- 2 点击**安全功能锁**。
- 3 在**新的密码**字段中输入一个四位数密码。



- 4 在**再次输入密码**字段中再次输入密码。
- 5 点击**提交**。

更改管理员密码

- 1 点击**管理员**。
- 2 点击**安全功能锁**。
- 3 在**新的密码**字段中输入一个四位数密码。
- 4 在**再次输入密码**字段中再次输入密码。
- 5 点击**提交**。

设置受限用户

您可以通过限制命令和密码设置用户。最多可设置 25 名受限用户。

您可以使用网络浏览器配置这些设置。若要设置网页，请参见 >> 第 6 页 *使用安全功能锁 2.0 前的准备*。然后，执行以下步骤：

- 1 点击**管理员**。
- 2 点击**安全功能锁**。
- 3 在**ID 号码/名称**字段中输入群组名或用户名(最多 15 个字符)，名称只能包含字母或数字，然后在 PIN 字段中输入四位数密码。



- 4 在**打印活动**复选框和**其他**复选框中取消选中您想限制的功能。若要配置最大页数，请在**页数限制**中选中**开**复选框，然后在**最大**字段中输入数字。
- 5 点击**提交**。

设置和更改公共用户模式

此模式用于限制所有无密码用户可使用的功能。

必须通过网络基本管理或 BRAdmin Professional 3 (仅限 Windows®) 设置对公共用户的限制 (>> 网络使用说明书)。

- 1 点击**管理员**。
- 2 点击**安全功能锁**。
- 3 在**打印活动**复选框和**其他**复选框中取消选中您想限制的功能。若要配置最大页数，请在**页数限制**中选中**开**复选框，然后在**最大**字段中输入数字。



- 4 点击**提交**。

启用 / 关闭安全功能锁

提示

请妥善保存管理员密码。如果输入错误密码，触摸屏上会显示 [密码错误]。请输入正确的密码。如果忘记密码，请联系 Brother 呼叫中心。

启用安全功能锁

- 1 按 。
- 2 按 [所有设置]。
- 3 向上或向下滑动或者按 ▲ 或 ▼ 显示 [常规设置]。
- 4 按 [常规设置]。
- 5 向上或向下滑动或者按 ▲ 或 ▼ 显示 [安全]。
- 6 按 [安全]。
- 7 按 [功能锁]。
- 8 按 [功能锁关闭 ⇒ 开启]。
- 9 使用触摸屏上的键盘输入已注册的四位数管理员密码。
按 [OK]。

提示

更多屏幕上将显示安全功能锁图标。



关闭安全功能锁

- 1 按 。
- 2 按 [功能锁开启 ⇒ 关闭]。
- 3 使用触摸屏上的键盘输入已注册的四位数管理员密码。
按 [OK]。

切换用户

启用安全功能锁时，此设置用于在已注册的受限用户和公共用户模式之间切换。

切换为受限用户模式

- ① 按 。
- ② 按 [切换用户]。
- ③ 向上或向下滑动或者按 ▲ 或 ▼ 显示所需用户名。
- ④ 按所需用户名。
- ⑤ 使用触摸屏上的键盘输入四位数用户密码。
按 [OK]。

提示

- 如果您想使用的功能被当前 ID 所限制而无法使用，触摸屏上将显示 [拒绝访问]。
 - 如果您的 ID 设置了页面限制，并且已达到最大页面数量，您尝试进行打印时触摸屏上将显示 [超出限制] 或 [拒绝访问]。请联系管理员检查您的安全功能锁设置。
-

切换为公共模式

- ① 按 。
- ② 按 [切换到公共用户]。

提示

- 受限用户结束操作后，设备将在一分钟后恢复为公共模式。
 - 如果所有用户都被限制使用您想使用的功能，触摸屏上将显示 [拒绝访问]，随后设备将返回到准备就绪模式。请联系管理员检查您的安全功能锁设置。
 - 如果您的 ID 已将彩色打印限制设置为禁用，您尝试打印彩色数据时触摸屏上将显示 [无权限]。本设备仅能以黑白形式打印数据。
-



设置锁定

设置锁定可用于设定密码，以阻止其他用户擅自更改设备设置。



请妥善保存用户密码。如果忘记密码，需要重置存储在设备中的密码。请联系您的管理员或 Brother 呼叫中心。

设置锁定设为 [开启] 时，您无法访问设备设置。

设置管理员密码

- 1 按 。
- 2 按 [所有设置]。
- 3 向上或向下滑动或者按 ▲ 或 ▼ 显示 [常规设置]。
- 4 按 [常规设置]。
- 5 向上或向下滑动或者按 ▲ 或 ▼ 显示 [安全]。
- 6 按 [安全]。
- 7 按 [设置锁定]。
- 8 使用触摸屏上的键盘输入四位数密码。
按 [OK]。
- 9 触摸屏上显示 [验证:] 时，再次输入密码。
按 [OK]。
- 10 按 。

更改管理员锁定密码

- 1 按 。
- 2 按 [所有设置]。
- 3 向上或向下滑动或者按 ▲ 或 ▼ 显示 [常规设置]。
- 4 按 [常规设置]。
- 5 向上或向下滑动或者按 ▲ 或 ▼ 显示 [安全]。
- 6 按 [安全]。
- 7 按 [设置锁定]。
- 8 按 [设置密码]。
- 9 使用触摸屏上的键盘输入四位数的旧管理员密码。
按 [OK]。
- 10 使用触摸屏上的键盘输入四位数新密码。
按 [OK]。
- 11 触摸屏上显示 [验证:] 时，再次输入密码。
按 [OK]。
- 12 按 。

启用 / 关闭设置锁定

如果输入错误密码，触摸屏上会显示 [密码错误]。请输入正确的密码。

启用设置锁定

- 1 按 。
- 2 按 [所有设置]。
- 3 向上或向下滑动或者按 ▲ 或 ▼ 显示 [常规设置]。
- 4 按 [常规设置]。
- 5 向上或向下滑动或者按 ▲ 或 ▼ 显示 [安全]。
- 6 按 [安全]。
- 7 按 [设置锁定]。
- 8 按 [功能锁关闭 ⇒ 开启]。
- 9 使用触摸屏上的键盘输入已注册的四位数管理员密码。
按 [OK]。

关闭设置锁定



- 1 接触摸屏上的 。
- 2 使用触摸屏上的键盘输入已注册的四位数管理员密码。
按 [OK]。

报告

可用报告如下：

- 1 [用户设定]
打印当前设置清单。
- 2 [网络配置]
打印当前网络设置清单。
- 3 [硒鼓点阵打印]
打印硒鼓点阵检查表，以进行点阵打印问题的故障排除。

如何打印报告

- 1 按 。
- 2 按 [所有设置]。
- 3 向上或向下滑动或者按 ▲ 或 ▼ 显示 [打印报告]。
- 4 按 [打印报告]。
- 5 按您想打印的报告。
- 6 按 [OK]。
- 7 按 。

复印设置

可更改下一份复印件的复印设置。

这些设置是临时性的。设备会在复印完成一分钟后恢复默认设置。

按 [复印]，然后按 [选项]。向上或向下滑动或者按 ▲ 或 ▼ 滚动浏览复印设置。当所需设置显示时，按所需设置并选择合适的选项。

设置更改完成后，按 [启动彩色] 或 [启动黑白]。

停止复印

要停止复印，请按 。

提高复印质量

有多种质量设置可供选择。出厂设置为 [自动]。

■ [自动]

进行一般打印输出时，建议使用自动模式。适用于同时包含文本和图片的原稿。

■ [文本]

适用于主要包含文本的原稿。

■ [照片]

使照片复印质量更好。



■ [收据]

适用于复印票据。

- 1 放入原稿。
- 2 按  ([复印])。
- 3 输入所需份数。
- 4 按 [选项]。
- 5 向上或向下滑动或者按 ▲ 或 ▼ 显示 [质量]。
- 6 按 [质量]。
- 7 按 [自动]、[文本]、[照片] 或 [收据]。
- 8 若不想更改其他设置，按 [ok]。
- 9 按 [启动彩色] 或 [启动黑白]。

放大或缩小复印件

若要放大或缩小下一份复印件，请遵循下列步骤：

- 1 放入原稿。
- 2 按  ([复印])。
- 3 输入要复印的份数。
- 4 按 [选项]。
- 5 向上或向下滑动或者按 ▲ 或 ▼ 显示 [放大 / 缩小]。
- 6 按 [放大 / 缩小]。
- 7 按 [100%]、[放大]、[缩小] 或 [自定义 (25-400%)]。
- 8 执行以下操作中的一项：
 - 如果选择了 [放大]，请按所需放大比例。
 - 如果选择了 [缩小]，请向上或向下滑动或者按 ▲ 或 ▼ 显示所需缩小比例，然后按该比例。
 - 如果选择了 [自定义 (25-400%)]，按  清除显示的比例，或者按 ◀ 移动光标，然后输入范围介于 25% 至 400% 之间的放大或缩小比例，调整增量为 1%。
按 [OK]。
 - 如果选择 [100%]，转到步骤 9。

[100%] *
[200%]
[141% A5⇒A4]
[104% EXE⇒LTR]
[97% LTR⇒A4]
[94% A4⇒LTR]
[91% 整页]
[85% LTR⇒EXE]
[83% LGL⇒A4]
[78% LGL⇒LTR]
[70% A4⇒A5]
[50%]
[自定义 (25-400%)] ¹

* 出厂设置以粗体显示并带有星号。

¹ [自定义 (25-400%)] 用于输入介于 25% 至 400% 之间的比例，调整增量为 1%。

- 9 若不想更改其他设置，按 [OK]。
- 10 按 [启动彩色] 或 [启动黑白]。

提示

使用 [放大 / 缩小] 时，
[页面布局] 不可用。

双面复印

必须先从以下选项中选择一個双面复印布局，方能开始双面复印。文档布局决定了应选择的双面复印布局。

纵向

单面 → 双面长边翻转

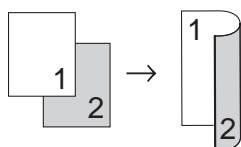

单面 → 双面短边翻转

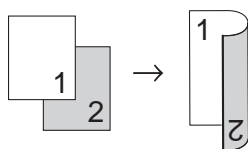

横向

单面 → 双面长边翻转

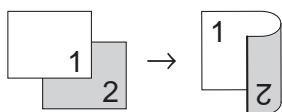

单面 → 双面短边翻转

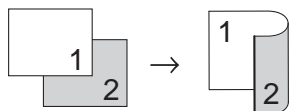

① 放入原稿。

② 按  ([复印])。

③ 输入所需份数。

④ 按 [选项]。

⑤ 向上或向下滑动或者按 ▲ 或 ▼ 显示 [双面复印]。

⑥ 按 [双面复印]。

⑦ 按以下布局选项中的一项：
[关]，
[单面 ⇒ 双面 长边翻页]，
[单面 ⇒ 双面 短边翻页]

⑧ 若不想更改其他设置，按 [OK]。

⑨ 按 [启动彩色] 或 [启动黑白] 扫描页面。
如果原稿已放入自动进稿器，则设备将扫描页面并开始打印。

如果使用平板扫描器，请转到步骤 ⑩。

⑩ 设备完成页面扫描后，请按 [扫描] 扫描下一页原稿。

⑪ 将下一页原稿放到平板扫描器上。

⑫ 按 [OK]。
重复步骤 ⑩ - ⑫ 扫描每个页面。

⑬ 扫描完所有页面后，如步骤 ⑩ 中所示，按 [完成] 结束操作。

调整浓度和对比度

浓度

调整复印浓度可以使复印件颜色更深或更浅。

- 1 放入原稿。
- 2 按  ([复印])。
- 3 输入所需份数。
- 4 按 [选项]。
- 5 向上或向下滑动或者按 ▲ 或 ▼ 显示 [浓度]。
- 6 按 [浓度]。
- 7 按所需浓度级别，级别范围包括从浅到深。
- 8 若不想更改其他设置，按 [OK]。
- 9 按 [启动彩色] 或 [启动黑白]。

对比度

调整对比度可以使图像更加清晰逼真。

- 1 放入原稿。
- 2 按  ([复印])。
- 3 输入所需份数。
- 4 按 [选项]。
- 5 向上或向下滑动或者按 ▲ 或 ▼ 显示 [对比度]。
- 6 按 [对比度]。
- 7 按所需对比度级别。
- 8 若不想更改其他设置，按 [OK]。
- 9 按 [启动彩色] 或 [启动黑白]。

排序复印件

可以对多页复印件进行排序。打印页面将按照 1 2 3、1 2 3、1 2 3 的顺序进行排序。

- ① 放入原稿。
- ② 按  ([复印])。
- ③ 输入所需份数。
- ④ 按 [选项]。
- ⑤ 向上或向下滑动或者按 ▲ 或 ▼ 显示 [堆叠 / 排序]。
- ⑥ 按 [堆叠 / 排序]。
- ⑦ 按 [排序]。
- ⑧ 阅读并确认所选设置的列表。若不想更改任何其他设置，按 [OK]。
- ⑨ 按 [启动彩色] 或 [启动黑白] 扫描页面。
如果原稿已放入自动进稿器，则设备将扫描页面并开始打印。

如果使用平板扫描器，请转到步骤 ⑩。

- ⑩ 设备完成页面扫描后，请按 [扫描] 扫描下一页原稿。
- ⑪ 将下一页原稿放到平板扫描器上。
- ⑫ 按 [OK]。
重复步骤 ⑩ - ⑫ 扫描每一页面。
- ⑬ 扫描完所有页面后，如步骤 ⑩ 中所示，按 [完成] 结束操作。

N 合 1 复印 (页面布局)

使用 N 合 1 复印功能可以减少纸张使用量。可将两页或四页复印在一张纸上。如果您想将身份证的两面复印到同一页面上，请参见 ►► 第 20 页 *身份证双面复印*。

重要事项

- 确保纸张尺寸已设置为 [A4]、[Letter]、[Legal] 或 [Folio]。
- 使用 N 合 1 功能时无法使用 [放大 / 缩小] 设置。
- ([纵向]) 表示纵向，([横向]) 表示横向。

- ① 放入原稿。
- ② 按  ([复印])。
- ③ 输入所需份数。
- ④ 按 [选项]。
- ⑤ 向上或向下滑动或者按 ▲ 或 ▼ 显示 [页面布局]。
- ⑥ 按 [页面布局]。
- ⑦ 向上或向下滑动或者按 ▲ 或 ▼ 显示 [关 (1 合 1)]、[2 合 1 (纵向)]、[2 合 1 (横向)]、[2 合 1 (ID)]¹、[4 合 1 (纵向)] 或 [4 合 1 (横向)]。

¹ 关于 [2 合 1 (ID)] 的详细信息，请参见 ►► 第 20 页 *身份证双面复印*。

- 8 按所需选项。
 - 9 若不想更改其他设置，按 [OK]。
 - 10 按 [启动彩色] 或 [启动黑白] 扫描页面。
如果原稿已放入自动进稿器，则设备将扫描页面并开始打印。
- 如果使用平板扫描器，请转到步骤 11。**
- 11 设备完成页面扫描后，请按 [扫描] 扫描下一页原稿。
 - 12 将下一页原稿放到平板扫描器上。
 - 13 按 [OK]。
重复步骤 11 - 13 扫描每个页面。
 - 14 扫描完所有页面后，如步骤 11 中所示，按 [完成] 结束操作。

使用自动进稿器复印：

按下图所示方向**正面朝上**放置原稿：

■ [2 合 1 (纵向)]



■ [2 合 1 (横向)]

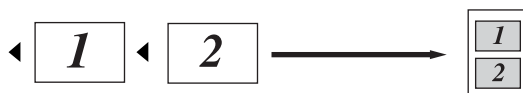

■ [4 合 1 (纵向)]



■ [4 合 1 (横向)]

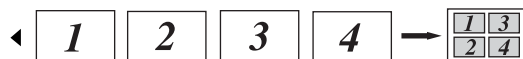

使用平板扫描器复印：

按下图所示方向**正面朝下**放置原稿：

■ [2 合 1 (纵向)]

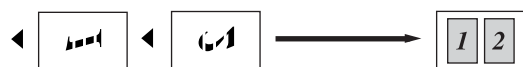

■ [2 合 1 (横向)]

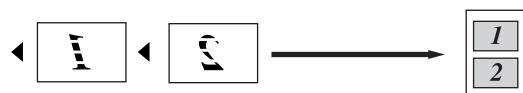

■ [4 合 1 (纵向)]



■ [4 合 1 (横向)]

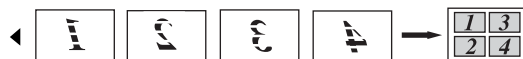

身份证双面复印

可以将身份证的两面按照原始尺寸复印到同一页面上。

提示

您可以在适用法律允许的范围内复印身份证 (▶▶ 产品安全手册：关于复印的法律限制 (仅限 MFC 和 DCP 机型))。

- 1 将您的身份证放到平板扫描器的左上角附近。

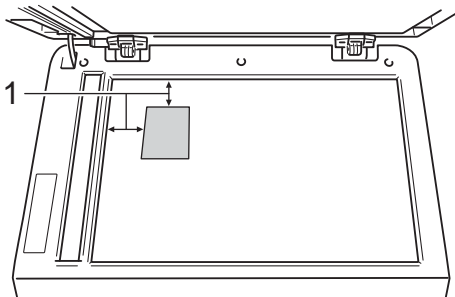

1 4 毫米或以上 (顶部、左侧)

- 在此模式下，即使自动进稿器上放有原稿，设备仍会从平板扫描器上扫描数据。

- 2 按  ([复印])。
- 3 输入所需份数。
- 4 按 [选项]。
- 5 向上或向下滑动或者按 ▲ 或 ▼ 显示 [页面布局]。
- 6 按 [页面布局]。
- 7 向上或向下滑动或者按 ▲ 或 ▼ 显示 [2 合 1 (ID)]。
- 8 按 [2 合 1 (ID)]。

- 9 阅读并确认所选设置的列表，然后按 [OK]。
- 10 按 [启动彩色] 或 [启动黑白]。
设备开始扫描身份证的一面。
- 11 设备扫描完一面后，按 [扫描]。将身份证翻面并同样放在平板扫描器的左上角附近，然后按 [OK] 扫描另一面。



提示

当选择身份证双面复印时，设备会将质量设置为 [照片]，并将对比度设置为 [+2]。

- 12 按 .

调节色彩饱和度

可更改色彩饱和度的默认设置。

- 1 放入原稿。
- 2 按  ([复印])。
- 3 输入所需份数。
- 4 按 [选项]。
- 5 向上或向下滑动或者按 ▲ 或 ▼ 显示 [颜色调整]。
- 6 按 [颜色调整]。
- 7 按 [红]、[绿] 或 [蓝]。
- 8 按所需色彩饱和度。
- 9 如果您想调节下一色彩，请重复步骤 7 和 8。
调节色彩设置后，按 。
- 10 若不想更改其他设置，按 [OK]。
- 11 按 [启动彩色]。

去除背景色

[去除背景颜色] 用于在复印时去除文档的背景色。使用此功能将使文档更清晰可读，而且能够节省墨粉。



提示

此功能仅适用于彩色复印。

- 1 放入原稿。
- 2 按  ([复印])。
- 3 输入所需份数。
- 4 按 [选项]。
- 5 向上或向下滑动或者按 ▲ 或 ▼ 显示 [高级设置]。
- 6 按 [高级设置]。
- 7 按 [去除背景颜色]。
- 8 按 [低]、[中] 或 [高]。
- 9 若不想更改其他设置，按 [OK]。
- 10 按 [启动彩色]。

将复印选项保存为快捷方式

可将最常用的复印选项存储为快捷方式。

- ① 按  ([复印])。
- ② 按 [选项]。
- ③ 向上或向下滑动或者按 ▲ 或 ▼ 显示 [质量]、[放大 / 缩小]、[双面复印]、[浓度]、[对比度]、[堆叠 / 排序]、[页面布局]、[颜色调整] 或 [去除背景颜色]，按您想更改的设置，然后按您所需要的新选项。
重复该步骤，直到更改完所有设置。
- ④ 向上或向下滑动或者按 ▲ 或 ▼ 显示可用选项，然后按您想设定的新选项。
重复步骤 ③ 和 ④，直到更改完所有设置。
- ⑤ 新选项选择完成后，按 [另存为 快捷方式]。
- ⑥ 阅读并确认所选快捷方式设置的列表，然后按 [OK]。
- ⑦ 使用触摸屏上的键盘输入快捷方式的名称。
(要获得输入字符的帮助：>> 使用说明书 (基本功能)：输入文本)
按 [OK]。
- ⑧ 按 [OK] 保存快捷方式。
- ⑨ 按 。

节省纸张



使用 [纸张节省] 选项可以轻松降低复印时的纸张消耗量。[纸张节省] 将 4 合 1 布局和双面复印选项预设为出厂设置。

- ① 装入原稿。
- ② 按  ([复印])。
- ③ 向左或向右滑动以显示 [纸张节省]。
- ④ 按 [纸张节省]。
- ⑤ 输入所需份数。
- ⑥ 执行以下操作中的一项：
 - 要更改其他设置，转到步骤 ⑦。
 - 设置更改完成后，转到步骤 ⑩。
- ⑦ 按 [选项]。
- ⑧ 向上或向下滑动或者按 ▲ 或 ▼ 显示可用设置，然后按所需设置。
- ⑨ 向上或向下滑动或者按 ▲ 或 ▼ 显示可用选项，然后按您想设定的新选项。
重复步骤 ⑧ 和 ⑨，直到更改完所有设置。设置更改完成后，按 [OK]。
- ⑩ 按 [启动彩色] 或 [启动黑白]。

检查设备



进行测试打印

您可以打印测试页，以检查打印质量。

- 1 按 。
- 2 按 [打印测试页]。
- 3 触摸屏上将显示 [按 [OK] 键]。
按 [OK]。
设备将打印测试页。
- 4 按 。



检查页码计数器

可以通过设备的页码计数器查看复印份数、打印页数或总计数。

- 1 按 。
- 2 按 [所有设置]。
- 3 向上或向下滑动或者按 ▲ 或 ▼ 显示 [设备信息]。
- 4 按 [设备信息]。
- 5 按 [页码计数器]。
触摸屏上将显示 [总计]、
[列表]、[复印] 和 [打印]
的页数。
- 6 按 。



检查墨粉盒的剩余寿命

您可以查看墨粉盒的大致剩余寿命。

- 1 按 。
- 2 按 [墨粉寿命]。
触摸屏上将以条形图的方式显示墨粉盒的大致剩余寿命。
- 3 按 。

检查零件的剩余寿命

可以在触摸屏上查看设备零件的剩余寿命。

- 1 按 。
- 2 按 [所有设置]。
- 3 向上或向下滑动或者按 ▲ 或 ▼ 显示 [设备信息]。
- 4 按 [设备信息]。
- 5 按 [零件寿命]。
- 6 按 ▲ 或 ▼ 查看
[硒鼓黑色 (BK)]、
[硒鼓青色 (C)]、
[硒鼓品红色 (M)]、
[硒鼓黄色 (Y)]、
[转印带单元]、[定影单元]
或 [进纸组件] 的大致剩余寿命。
- 7 按 。

提示

墨粉盒的剩余寿命在用户设定报告上(请参见 >> 第13页 *如何打印报告*)。

更换需定期维护的零件

必须更换需定期维护的零件以保证打印质量。下表所列定影单元和纸盒进纸器在打印大约 50,000 页¹后必须更换。当触摸屏上显示以下信息时，请联系 Brother 呼叫中心。

触摸屏信息	说明
[更换定影单元]	更换定影单元。
[更换进纸组件]	更换纸盒进纸器。

¹ A4 或 Letter 大小的单面纸张。

包装和运输设备

警告

本设备重约 20.0 千克。为避免可能的人身伤害，本设备必须至少由两个人搬运。应由一个人握住设备的前端，另一个人握住设备的后端，如下图所示。放下设备时注意不要夹伤手指。

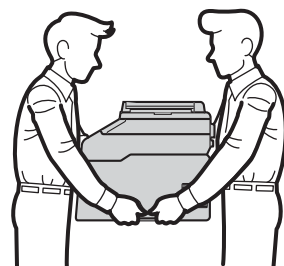

提示

如果出于任何原因必须装运本设备，请小心地将设备装回原包装，以免运输途中造成损坏。承运人应该为设备充分保价。

A

- 1 按住  关闭设备电源。使设备保持关闭状态并等待至少 10 分钟，以使其冷却。
- 2 断开所有电缆的连接，然后从电源插座上拔下电源插头。
- 3 将包装材料 (1) 装入纸箱。

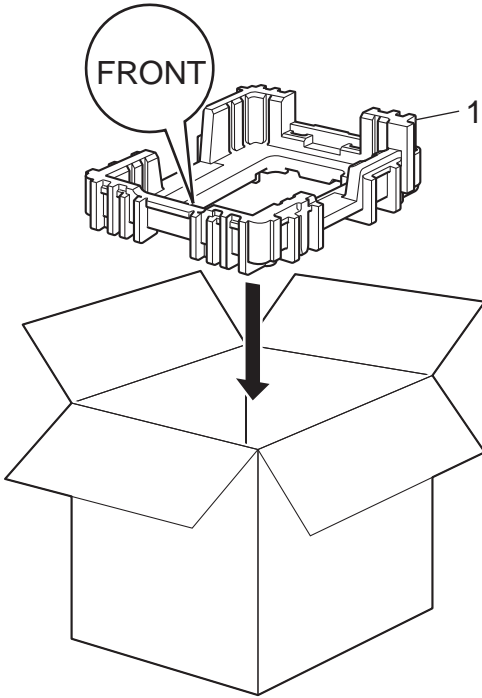

- 4 用塑料袋包住设备，然后将设备放置在底部包装材料 (1) 上。

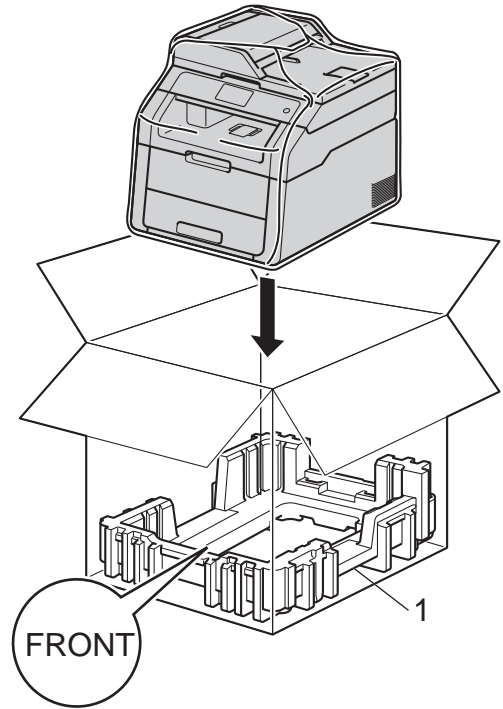

- 5 将标有“R”字样的包装材料(2) 放置在设备右侧，而标有“L”字样的包装材料(3) 放置在设备左侧。如图所示，将交流电源线和印刷品装入原纸箱。如图

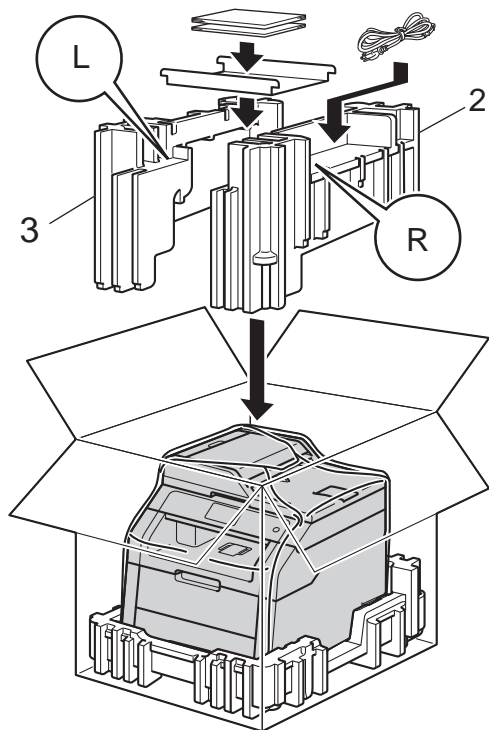

- 6 合上纸箱后用胶带密封。

该综合列表列出了在 Brother 各手册中出现的功能及术语。设备可用功能随所购买型号的不同而有所差异。

3.7 英寸 (93.4 毫米) 触摸式液晶显示屏和触摸键盘

设备上的触摸式液晶显示屏 (LCD) 用于显示交互式信息和使用方法提示。按或滑动屏幕即可操作触摸屏。当前操作需要使用触摸键盘时，位于触摸式液晶显示屏右侧的触摸键盘上的指示灯会自动亮起。

ADF (自动进稿器)

可将原稿放入自动进稿器，每次自动扫描一页。

蜂鸣器音量

设置按键或发生错误时设备发出声音的音量。

取消作业

取消已编辑的打印作业，并将其从设备内存中清除。

对比度

对较深或较浅的原稿进行补偿，使较深的复印件变浅，或使较浅的复印件变深。

浓度

更改浓度使图像变浅或变深。

灰度级别

复印图片时的有效灰度色调。

OCR (光学字符识别)

丹青文件管理软件应用程序可将文本图像转换为可编辑的文本。

分辨率

每英寸上垂直及水平方向的行数。

扫描

将原稿的电子图像传送到计算机中的过程。

设置表

显示设置设备时可以使用的全部设置和选项，一目了然。

临时设置

为复印选择某些临时设置而不用更改设备的默认设置。

用户设定列表

一份显示设备当前设置的打印报告。

A

安全	
安全功能锁	
管理员密码	7
设置锁定	11
Apple Macintosh	
>> 软件使用说明书	

B

报告	13
如何打印	13
网络配置	13
无线网络报告	13
硒鼓点阵打印	13
用户设定	13

C

触摸屏	
背景灯亮度	3
ControlCenter2 (Macintosh)	
>> 软件使用说明书	
ControlCenter4 (Windows®)	
>> 软件使用说明书	

D

丹青文件管理	
>> 软件使用说明书 >> 丹青文件管理应用程序中的帮助	
打印	
报告	13
>> 软件使用说明书	
断电	1
断电模式	3

F

放大 / 缩小	15
复印	
按钮	14
对比度	17
放大 / 缩小	15
临时设置	14
浓度	17
N 合 1 (页面布局)	18
排序	18
身份证双面复印	20
使用平板扫描器	16, 18, 19
使用自动进稿器	19
双面	16
质量	14

L

临时复印设置	14
--------------	----

M

Macintosh	
>> 软件使用说明书	

N

内存	
存储	1
N 合 1 (页面布局)	18

P

排序	18
----------	----

S

扫描

- 软件使用说明书

设备信息

检查零件的剩余寿命	24
页码计数	23
深度休眠模式	2
省墨	1
双面复印	16
缩小	
复印件	15

W

网络

打印

- 网络使用说明书

扫描

- 软件使用说明书

维护, 日常	23
检查零件的剩余寿命	24

Windows®

- 软件使用说明书

X

硒鼓单元

检查 (剩余寿命)	24
休眠模式	2

Y

页面布局 (N 合 1)	18
--------------------	----

Z

质量

复印	14
----------	----

brother®

请访问我们的网站
<http://www.brother.com/>

本设备仅适用于在中国大陆地区市场销售和使用，除此以外的区域，Brother 公司不提供售后服务。



www.brotherearth.com