

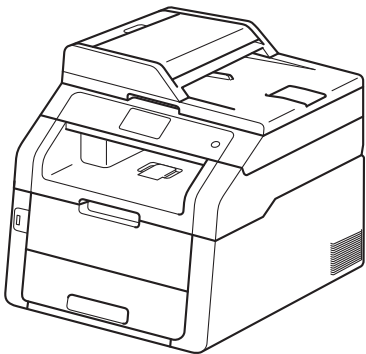

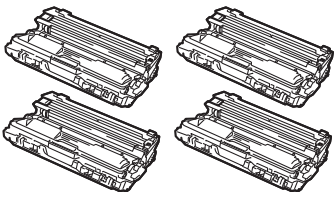
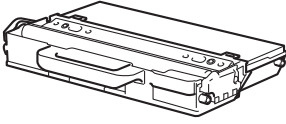

Lesen Sie zuerst die Produkt-Sicherheitshinweise und dann diese Installationsanleitung, um Informationen zur korrekten Einrichtung und Installation zu erhalten. Sie finden die Installationsanleitung auch in anderen Sprachen unter <http://solutions.brother.com/>.

HINWEIS

Nicht alle Modelle sind in allen Ländern erhältlich.

1 Packen Sie das Gerät aus und überprüfen Sie den Lieferumfang

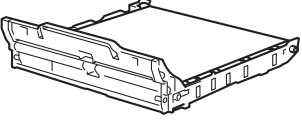
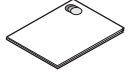
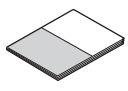
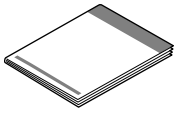
| | | | |
|---|---|--|---|
|  | |  <p>Trommeleinheit mit Tonerkassette (vorinstalliert) (Schwarz, Cyan, Magenta und Gelb)</p> | |
|  <p>Toner-Abfallbehälter (vorinstalliert)</p> |  <p>CD-ROM</p> |  <p>(Für Deutschland und Österreich) (Für die Schweiz)</p> <p>Netzkabel</p> |  <p>(Für Deutschland und Österreich) (Für die Schweiz)</p> <p>Faxanschlusskabel</p> |
|  <p>Transfereinheit (vorinstalliert)</p> |  <p>Produkt-Sicherheitshinweise</p> |  <p>Benutzerhandbuch - Grundfunktionen</p> |  <p>Installationsanleitung</p> |

| | |
|--------------------|--|
| ⚠️ WARNUNG | <u>WARNUNG</u> weist auf eine potentiell gefährliche Situation hin, die bei Nichtvermeidung zu schweren oder tödlichen Verletzungen führen kann. |
| ⚠️ VORSICHT | <u>VORSICHT</u> weist auf eine potentiell gefährliche Situation hin, die bei Nichtvermeidung zu leichten oder mittelschweren Verletzungen führen kann. |

⚠️ WARNUNG

- Zur Verpackung Ihres Geräts wurden Plastikbeutel verwendet. Um Erstickungsgefahr zu vermeiden, halten Sie diese Plastikbeutel bitte von Babys und Kindern fern. Plastikbeutel sind kein Spielzeug.
- Dieses Gerät ist schwer und wiegt mehr als 20,0 kg. Um mögliche Verletzungen zu vermeiden, sollten mindestens zwei Personen das Gerät anheben. Eine Person sollte die Vorderseite des Geräts festhalten, die andere Person die Rückseite, wie in der Abbildung unten dargestellt. Achten Sie darauf, dass Sie sich nicht die Finger klemmen, wenn Sie das Gerät absetzen.

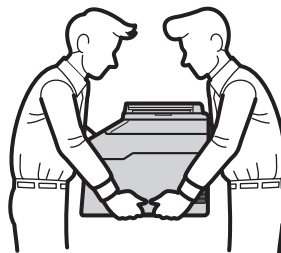

HINWEIS

- Halten Sie einen Mindestabstand um das Gerät ein, wie in der Abbildung gezeigt.

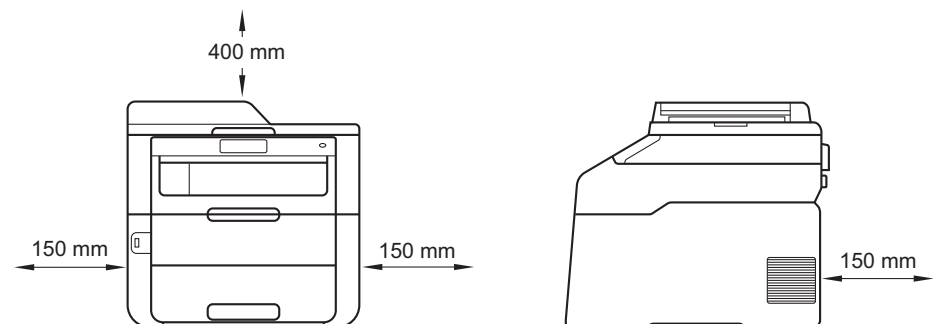

- Der Lieferumfang kann je nach Land unterschiedlich sein.
- Wir empfehlen, die Originalverpackung aufzubewahren.
- Falls das Gerät einmal versandt werden muss, verpacken Sie es wieder sorgfältig mit der Originalverpackung, um eine Beschädigung beim Transport zu vermeiden. Sie sollten das Gerät für den Versand ausreichend versichern. Ausführliche Informationen zum Auspacken des Geräts: >> Benutzerhandbuch - Erweiterte Funktionen: *Gerät verpacken und versenden*.
- Illustrationen in dieser Installationsanleitung basieren auf dem Modell MFC-9340CDW.
- Das Datenkabel ist kein standardmäßiges Zubehör. Kaufen Sie das passende Schnittstellenkabel für die Anschlussart, die Sie verwenden möchten (USB oder Netzwerk).

USB-Kabel

- Wir empfehlen die Verwendung eines USB 2.0-Kabels (Typ A/B), das nicht länger als 2 Meter ist.
- Schließen Sie das Datenkabel zu diesem Zeitpunkt noch NICHT an. Das Schnittstellenkabel wird während der Installation der MFL-Pro Suite angeschlossen.

Netzwerkkabel

Verwenden Sie ein Netzwerkkabel für ein 10BASE-T-, 100BASE-TX-Fast Ethernet-Netzwerk (Straight-Through, Kategorie 5 oder höher, Twisted-Pair (TP)).

2 Entfernen Sie das Verpackungsmaterial vom Gerät

⚠ VORSICHT

Das Silicagel-Päckchen darf NICHT verzehrt werden. Bitte werfen Sie es weg. Falls es verschluckt wird, sofort einen Arzt aufsuchen.

WICHTIG

Schließen Sie das Netzkabel noch NICHT an.

- a Entfernen Sie das Verpackungsband an der Außenseite des Geräts, das Silica-Gel-Päckchen in der Stützklappe sowie die Folie, die das Scannerglas bedeckt.
- b Öffnen Sie die obere Abdeckung vollständig, indem Sie den Griff ❶ anheben.

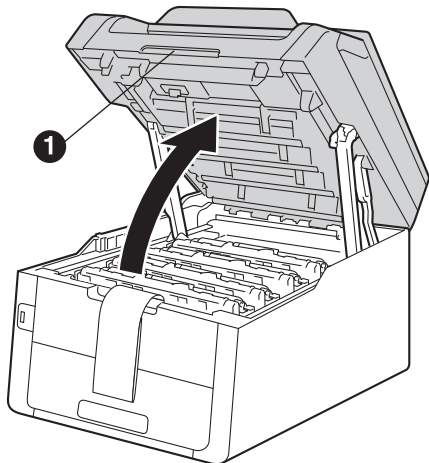

- c Schieben Sie alle acht gelben Trommelsperren in die Richtung der Pfeile (es ist möglich, dass Sie mit Nachdruck schieben müssen).

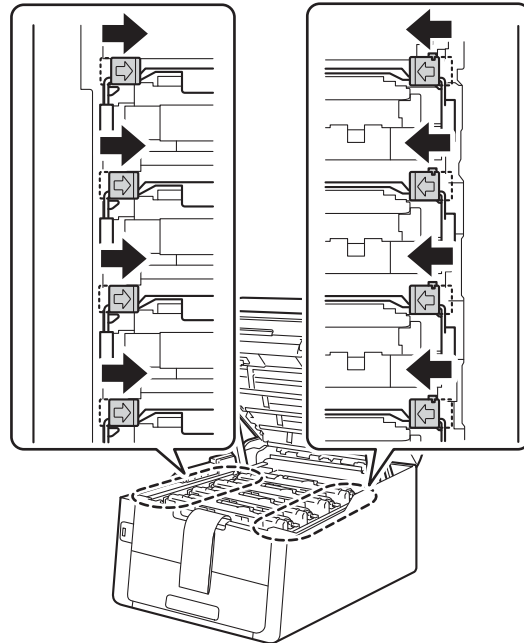

- d Nehmen Sie alle vier Trommeleinheiten und die Tonerkassetten heraus.

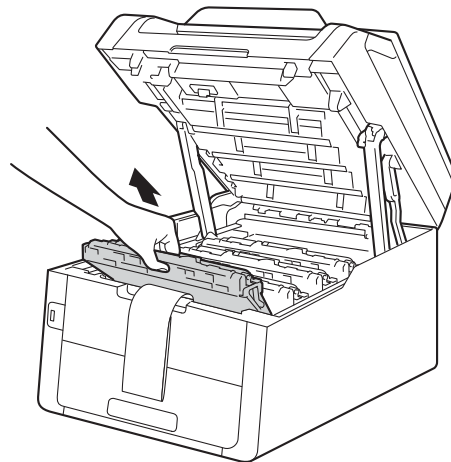

WICHTIG

Um Druckqualitätsprobleme zu vermeiden, berühren Sie NICHT den in der Abbildung schraffiert dargestellten Bereich.

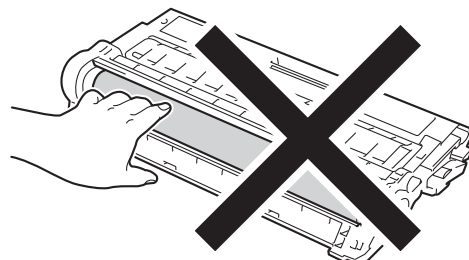

- e** Entfernen Sie das orangefarbene Verpackungselement von der Transfereinheit.

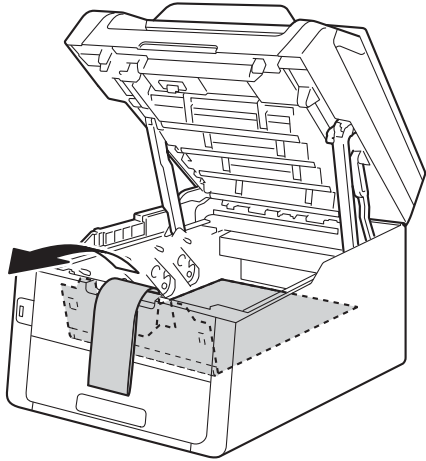

- f** Entfernen Sie das orangefarbene Verpackungselement von jeder Baugruppe von Trommeleinheit und Tonerkassette.

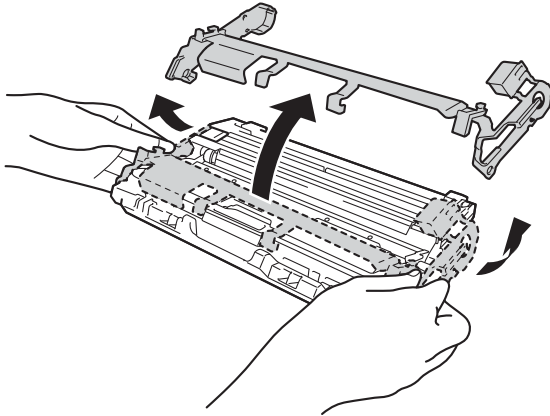

- g** Halten Sie jede Baugruppe aus Trommeleinheit und Tonerkassette mit beiden Händen fest und schütteln Sie sie mehrmals vorsichtig von einer Seite zur anderen, um den Toner gleichmäßig in der Baugruppe zu verteilen.

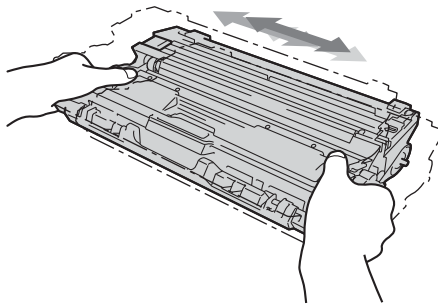

- h** Schieben Sie alle vier Baugruppen aus Trommel und Tonerkassetten in das Gerät. Stellen Sie sicher, dass die Farbe der Tonerkassette der entsprechenden Farbmarkierung am Gerät entspricht.

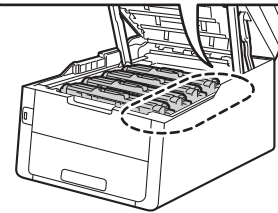
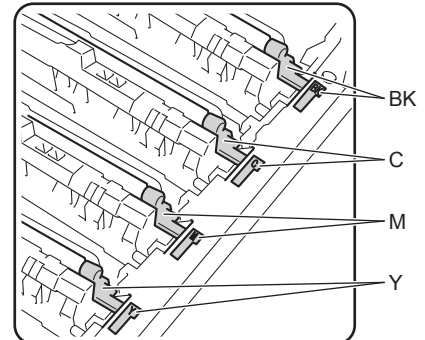

BK - Schwarz
M - Magenta

C - Cyan
Y - Gelb

- i** Schließen Sie die obere Abdeckung des Gerätes.

3

Legen Sie Papier in die Papierkassette ein

- a** Ziehen Sie die Papierkassette ganz aus dem Gerät heraus.

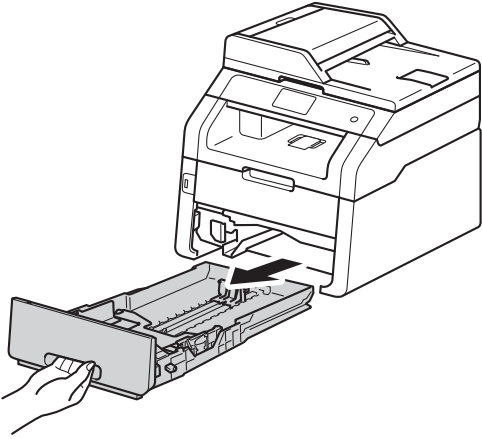

- b** Halten Sie den grünen Hebel der jeweiligen Papierführung **1** gedrückt und verschieben Sie die Papierführungen entsprechend dem Papierformat, das Sie in die Kassette einlegen möchten. Achten Sie darauf, dass die Papierführungen fest in den Ausparungen einrasten.

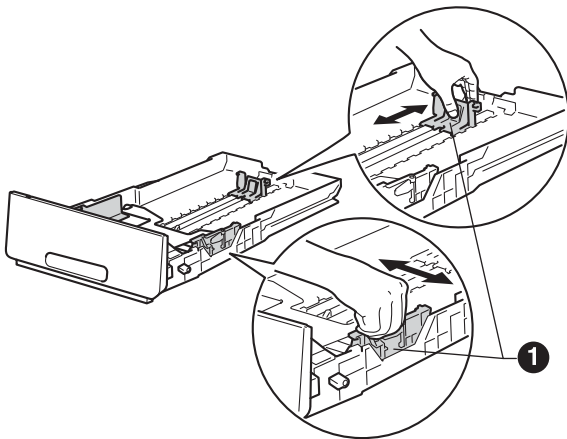

- c** Fächern Sie den Papierstapel gut auf, um Papierstaus und Fehler beim Einzug zu vermeiden.

- d** Legen Sie Papier in die Zufuhr ein und beachten Sie dabei:

- Das Papier muss sich unterhalb der Markierung für die maximale Stapelhöhe (▼▼▼) **1** befinden. Wenn die Papierkassette zu voll ist, können Papierstaus entstehen.
- Die zu bedruckende Seite zeigt nach unten.
- Die Papierführungen müssen den Papierstapel berühren, damit das Papier richtig eingezogen werden kann.

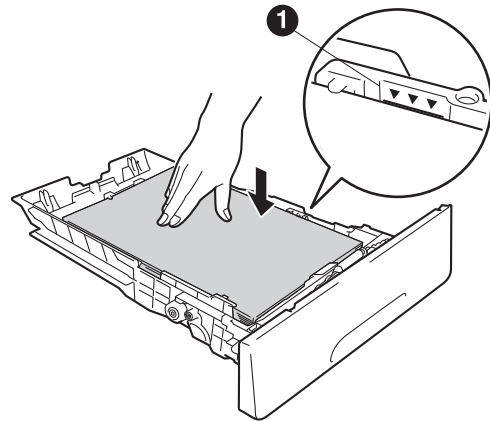

- e** Schieben Sie die Papierkassette wieder fest in das Gerät ein. Vergewissern Sie sich, dass sie vollständig in das Gerät eingesetzt ist.

- f** Heben Sie die Stützklappe **1** an, damit das Papier nicht aus dem Ausgabefach für die Ausgabe mit bedruckter Seite nach unten rutscht.

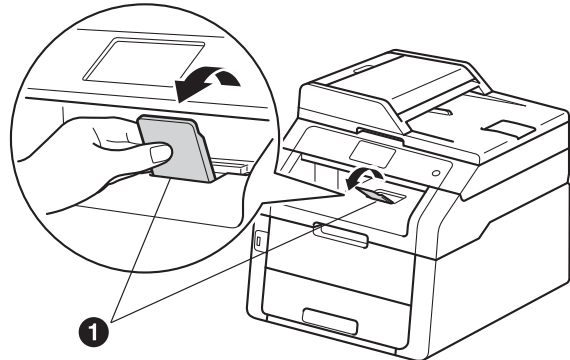

-  Informationen zum empfohlenen Papier: >> Benutzerhandbuch - Grundfunktionen: *Empfohlenes Papier und Druckmedien.*

4

Schließen Sie das Netzkabel und das Faxanschlusskabel an

WICHTIG

Schließen Sie das Datenkabel noch NICHT an.



a Schließen Sie das Netzkabel am Gerät an und stecken Sie dann den Netzstecker in die Steckdose.

b Drücken Sie  im Funktionstastenfeld.

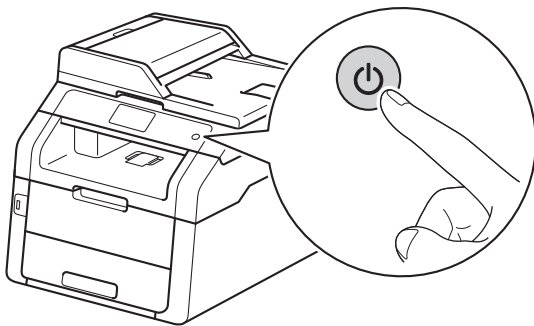

WICHTIG

Berühren Sie den Touchscreen NICHT unmittelbar nachdem Sie das Netzkabel angeschlossen oder das Gerät eingeschaltet haben. Andernfalls kann es zu einem Fehler kommen.

c Anschließen des Telefonanschlusskabels: Schließen Sie das eine Ende des Telefonanschlusskabels an die mit **LINE** beschriftete Buchse des Gerätes und das andere an die Telefonsteckdose an.

(Für Deutschland und Österreich)

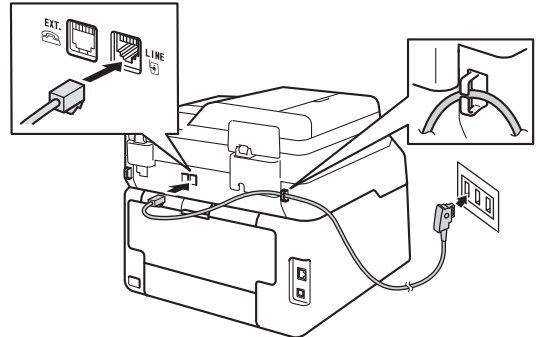

(Für die Schweiz)

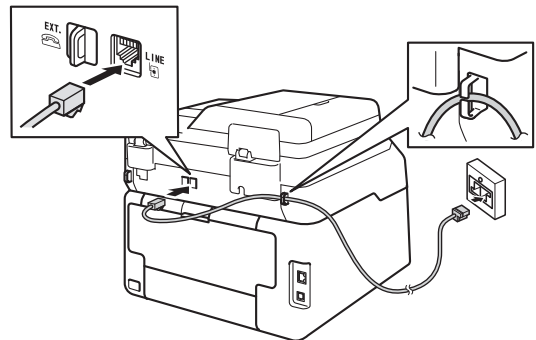

WICHTIG

Das Faxanschlusskabel MUSS an die mit LINE beschriftete Buchse des Gerätes angeschlossen werden.

⚠️ WARNUNG

Das Gerät muss an eine geerdete, jederzeit leicht zugängliche Netzstromsteckdose angeschlossen werden.

Weil das Gerät über den Netzanschluss geerdet wird, können Sie sich selbst vor potentiell gefährlichen Spannungen im Telefonnetzwerk schützen, indem Sie zuerst die Stromversorgung und dann den Faxanschluss herstellen. Ebenso können Sie sich selbst schützen, indem Sie vor dem Verstellen oder dem Transportieren des Gerätes stets zuerst den Faxanschluss lösen, bevor Sie den Netzstecker ziehen.

HINWEIS

Wenn Sie an derselben Leitung auch ein externes Telefon verwenden möchten, schließen Sie es wie unten gezeigt an.

(Für Deutschland und Österreich)

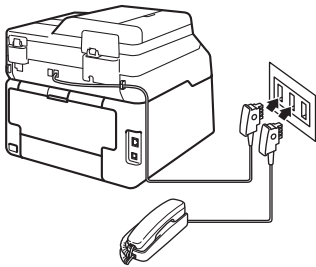

(Für die Schweiz)

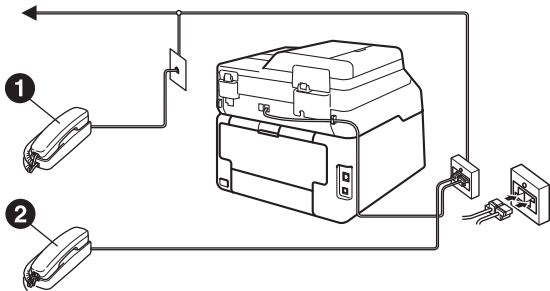

- 1 Externes paralleles Telefon (nur für die Schweiz)
- 2 Externes Telefon

HINWEIS

Wenn Sie mit dem Gerät auch einen externen Anrufbeantworter anschließen möchten, schließen Sie ihn wie unten gezeigt an.

(Für Deutschland und Österreich)

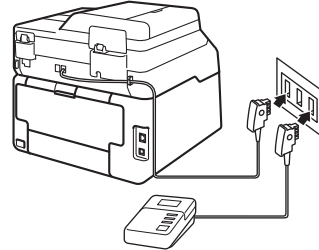

(Für die Schweiz)

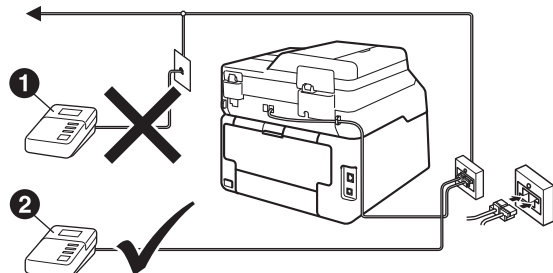



- 1 Anrufbeantworter für externes paralleles Telefon (nicht unterstützt)
- 2 Externer Anrufbeantworter



Stellen Sie den Empfangsmodus TAD: Anrufbeantw. ein, wenn Sie einen externen Anrufbeantworter verwenden (siehe *Wählen Sie einen Empfangsmodus* >> Seite 8). Zusätzliche Informationen: >> Benutzerhandbuch - Grundfunktionen: *Externen Anrufbeantworter anschließen.*

5 Wählen Sie die Displaysprache (nur für die Schweiz)

Sie können wählen, ob die Displayanzeigen in Deutsch, Französisch oder Englisch erscheinen sollen.

- a** Drücken Sie .
- b** Drücken Sie `Alle Einstell..`
- c** Streichen Sie nach oben oder unten oder drücken Sie `▲` oder `▼`, um `Inbetriebnahme` anzuzeigen.
Drücken Sie `Inbetriebnahme`.
- d** Streichen Sie nach oben oder unten oder drücken Sie `▲` oder `▼`, um `Displaysprache` anzuzeigen.
Drücken Sie `Displaysprache`.
- e** Wählen Sie die Displaysprache, indem Sie darauf drücken.
- f** Drücken Sie .

6 Wählen Sie einen Empfangsmodus

Es kann zwischen vier verschiedenen Empfangsmodi gewählt werden: `Fax`, `Fax/Tel`, `Manuell` und `TAD:Anrufbeantw..`

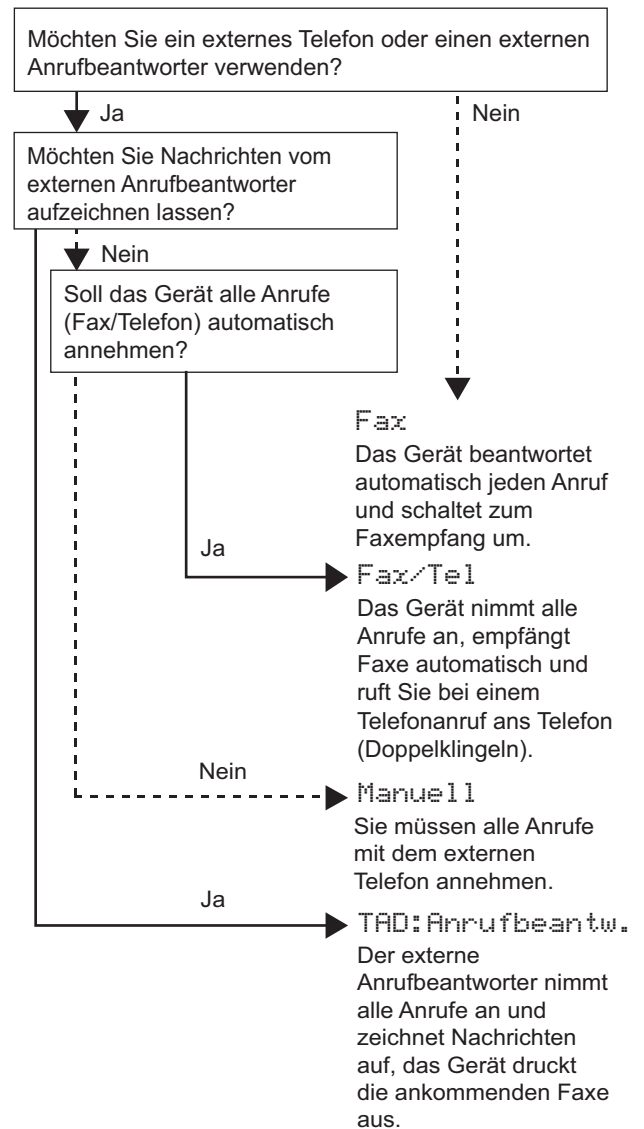

- a** Drücken Sie .
- b** Drücken Sie `Alle Einstell..`
- c** Streichen Sie nach oben oder unten oder drücken Sie `▲` oder `▼`, um `Fax` anzuzeigen.
Drücken Sie `Fax`.
- d** Streichen Sie nach oben oder unten oder drücken Sie `▲` oder `▼`, um `Empfangseinst.` anzuzeigen.
Drücken Sie `Empfangseinst..`

- e** Streichen Sie nach oben oder unten oder drücken Sie ▲ oder ▼, um Empfangsmodus anzuzeigen.

Drücken Sie Empfangsmodus.

- f** Wählen Sie Ihren bevorzugte Empfangsmodus aus, indem Sie darauf drücken.

- g** Drücken Sie .



Weitere Informationen: >>
Benutzerhandbuch - Grundfunktionen: Fax empfangen.

7 Stellen Sie Datum und Uhrzeit ein

Der Touchscreen zeigt das Datum und die Uhrzeit. Indem Sie die Absenderkennung festlegen, können Sie auch das aktuelle Datum und die Uhrzeit zu jedem gesendeten Fax hinzufügen (siehe Schritt 8).

- a** Drücken Sie .

- b** Drücken Sie  00:00 01.01.2014
(Datum & Uhrzeit).

- c** Drücken Sie Datum.

- d** Geben Sie über die Ziffern auf dem Touchscreen die beiden letzten Ziffern der Jahreszahl ein und drücken Sie dann OK.

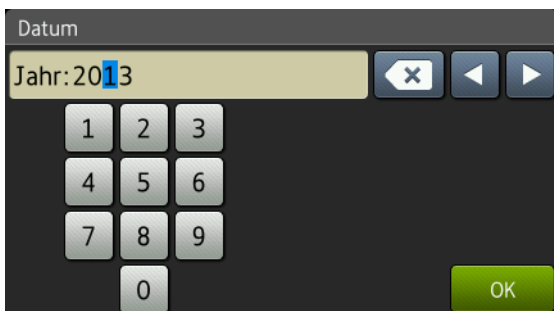

(Beispiel: Geben Sie 1, 3 für 2013 ein.)

- e** Geben Sie über die Ziffern auf dem Touchscreen die beiden Ziffern für den Monat ein und drücken Sie dann OK.

- f** Geben Sie über die Ziffern auf dem Touchscreen die beiden Ziffern für den Tag ein und drücken Sie dann OK.

- g** Drücken Sie Zeit.

- h** Geben Sie über die Ziffern auf dem Touchscreen die Uhrzeit im 24-Stundenformat ein und drücken Sie dann OK.

- i** Drücken Sie .

8 Geben Sie die Absenderkennung ein

Legen Sie die Absenderkennung des Geräts fest, wenn das Datum und die Uhrzeit auf jedem gesendeten Fax erscheinen sollen.

- a** Drücken Sie .

- b** Drücken Sie Alle Einstell..

- c** Streichen Sie nach oben oder unten oder drücken Sie ▲ oder ▼, um Inbetriebnahme anzuzeigen.

Drücken Sie Inbetriebnahme.

- d** Streichen Sie nach oben oder unten oder drücken Sie ▲ oder ▼, um Abs. - Kennung anzuzeigen.

Drücken Sie Abs. - Kennung.

- e** Drücken Sie Fax.

- f** Geben Sie über die Ziffern auf dem Touchscreen Ihre Faxnummer (bis zu 20 Stellen) ein und drücken Sie dann OK.



- g** Drücken Sie Tel.

- h** Geben Sie über die Ziffern auf dem Touchscreen Ihre Telefonnummer (bis zu 20 Stellen) ein und drücken Sie dann OK. Falls Ihre Telefon- und Faxnummer identisch sind, geben Sie dieselbe Nummer erneut ein.

- i** Drücken Sie Name.

- j** Geben Sie über den Touchscreen Ihren Namen ein (bis zu 20 Zeichen) und drücken Sie dann OK.

HINWEIS

- Für die Eingabe von Zahlen oder Sonderzeichen drücken Sie wiederholt , bis das gewünschte Zeichen angezeigt wird, drücken Sie dann auf das gewünschte Zeichen.
- Um ein falsch eingegebenes Zeichen zu löschen, bewegen Sie den Cursor mit der Taste ◀ oder ▶ zum falschen Zeichen und drücken Sie dann .
- Um ein Leerzeichen einzugeben, drücken Sie Leerzeichen.
- Ausführliche Informationen finden Sie unter *Eingeben von Text* >> Seite 35.



- k** Drücken Sie .

9 Sendebericht

Ihr Brother-Gerät kann einen Sendebericht ausgeben, der als Bestätigung verwendet werden kann, dass ein Fax gesendet wurde. In diesem Bericht werden der Name des Empfängers oder die Faxnummer, das Datum, die Uhrzeit und Dauer der Übertragung, die Anzahl der gesendeten Seiten und das Resultat der Übertragung festgehalten. Wenn Sie die Sendebericht-Funktion verwenden möchten: >> Benutzerhandbuch - Erweiterte Funktionen: *Berichte drucken*.

10 Stellen Sie das Wahlverfahren ein (Ton-/Pulswahl)

Werkseitig ist das modernere Tonwahlverfahren eingestellt. Falls in Ihrem Telefonnetz noch die Pulswahl (Wahlscheibe) verwendet wird, müssen Sie hier die entsprechende Einstellung wählen.



- a** Drücken Sie .
- b** Drücken Sie `Alle Einstell..`
- c** Streichen Sie nach oben oder unten oder drücken Sie **▲** oder **▼**, um `Inbetriebnahme` anzuzeigen.
Drücken Sie `Inbetriebnahme`.
- d** Streichen Sie nach oben oder unten oder drücken Sie **▲** oder **▼**, um `Ton-/Pulswahl` anzuzeigen.
Drücken Sie `Ton-/Pulswahl`.
- e** Drücken Sie `Pulswahl (oder Tonwahl)`.
- f** Drücken Sie .

11 Stellen Sie die Telefonleitungs-kompatibilität ein

Wenn Sie das Gerät mit einem VoIP-Dienst (über das Internet) verbinden möchten, müssen Sie die Kompatibilitätseinstellung ändern.

HINWEIS

Wenn Sie eine analoge Telefonleitung verwenden, überspringen Sie diesen Schritt.

- a** Drücken Sie .
- b** Drücken Sie `Alle Einstell..`
- c** Streichen Sie nach oben oder unten oder drücken Sie **▲** oder **▼**, um `Inbetriebnahme` anzuzeigen.
Drücken Sie `Inbetriebnahme`.
- d** Streichen Sie nach oben oder unten oder drücken Sie **▲** oder **▼**, um `Kompatibilität` anzuzeigen.
Drücken Sie `Kompatibilität`.
- e** Drücken Sie `Sicher (für VoIP)`.
- f** Drücken Sie .

12 Stellen Sie die Anschlussart ein

Wenn Sie Ihr Gerät an einer Nebenstellenanlage oder ISDN-Anlage anschließen, müssen Sie die Anschlussart wie folgt entsprechend einstellen.

- a** Drücken Sie .
- b** Drücken Sie **Alle Einstell..**
- c** Streichen Sie nach oben oder unten oder drücken Sie **▲** oder **▼**, um **Inbetriebnahme** anzuzeigen.
Drücken Sie **Inbetriebnahme**.
- d** Streichen Sie nach oben oder unten oder drücken Sie **▲** oder **▼**, um **Anschlussart** anzuzeigen.
Drücken Sie **Anschlussart**.
- e** Drücken Sie **Normal**, **ISDN** oder **Nebenstelle**.
Sie haben die folgenden Möglichkeiten:
■ Wenn Sie **ISDN** oder **Normal** gewählt haben, gehen Sie zu Schritt **i**.
■ Wenn Sie **Nebenstelle** gewählt haben, gehen Sie zu Schritt **f**.
- f** Sie haben die folgenden Möglichkeiten:
■ Wenn Sie die Kennziffer zur Amtsholung ändern möchten, drücken Sie **Ein** oder **Immer** und gehen Sie zu Schritt **g**.
■ Wenn Sie die derzeitige Kennziffer zur Amtsholung nicht ändern möchten, gehen Sie zu Schritt **i**.

HINWEIS

- Die Standardeinstellung für die Kennziffer ist „!“.
- Wenn Sie **Ein** wählen, erhalten Sie durch Drücken der Taste **R** Zugang zur Amtsleitung.
- Wenn Sie **Immer** wählen, erhalten Sie automatisch Zugang zur Amtsleitung, ohne dass die Taste **R** gedrückt werden muss.

- g** Drücken Sie **Amtsholung**.
- h** Geben Sie über die Tasten auf dem Touchscreen die Kennziffer zur Amtsholung (bis zu fünf Stellen) ein und drücken Sie dann **OK**.

HINWEIS

- Die Ziffern 0 bis 9 sowie die Zeichen #, * und ! können verwendet werden.
- „!“ kann nicht mit anderen Ziffern oder Buchstaben eingegeben werden.
- Wenn Ihre Telefonanlage mit der Flash-Funktion arbeitet, drücken Sie **!** auf dem Touchscreen.

- i** Drücken Sie .



HINWEIS

Nebenstellenanlage und TRANSFER

Ihr Gerät ist werkseitig für die Installation an einem Hauptanschluss eingestellt (**Normal**). In vielen Büros wird jedoch eine Nebenstellenanlage verwendet. Ihr Gerät kann an die meisten Nebenstellenanlagen angeschlossen werden. Das Gerät unterstützt die Flash-Funktion. Die Flash-Funktion wird in den meisten Telefonanlagen zur Amtsholung und zum Weiterleiten von Anrufen (nur Schweiz) verwendet. Drücken Sie zur Verwendung dieser Funktion **R**.

13 Automatische Zeitumstellung

Sie können das Gerät so einstellen, dass es automatisch zwischen Sommer- und Winterzeit wechselt. Die Uhr des Gerätes wird dann automatisch im Frühjahr eine Stunde vor- und im Herbst eine Stunde zurückgestellt.

- a** Drücken Sie .
- b** Drücken Sie  **00:00 01.01.2014** (Datum & Uhrzeit).
- c** Drücken Sie **Zeitumstellung**.
- d** Drücken Sie **Ein** (oder **Aus**).
- e** Drücken Sie .

14

Stellen Sie die Zeitzone ein

Sie können am Gerät die Zeitzone für Ihren Standort einstellen.

a Drücken Sie .

b Drücken Sie  00:00 01.01.2014
(Datum & Uhrzeit).

c Drücken Sie Zeitzone.

d Geben Sie Ihre Zeitzone ein.
Drücken Sie OK.

e Drücken Sie .

15

Wählen Sie die gewünschte Verbindungsart

Diese Installationsanweisungen gelten für Windows® XP Home/Windows® XP Professional, Windows® XP Professional x64 Edition, Windows Vista®, Windows® 7, Windows® 8 sowie für Mac OS X v10.6.8, 10.7.x und 10.8.x.

HINWEIS

- Für Windows Server® 2003/2003 x64 Edition/2008/2008 R2/2012 und Linux® besuchen Sie die Webseite für Ihr Gerät unter <http://solutions.brother.com/>.
- Sie können uns auf <http://solutions.brother.com/> besuchen, wo Sie Produktunterstützung, die neuesten Treiber-Aktualisierungen und Dienstprogramme sowie Antworten auf häufig gestellte Fragen (FAQs) erhalten können.

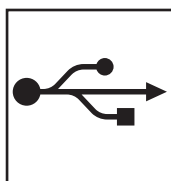
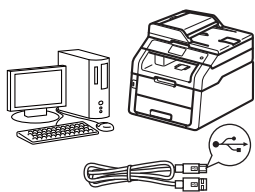

Für USB-Schnittstellenkabel

Windows®, gehen Sie zu Seite 14
Macintosh, gehen Sie zu Seite 16

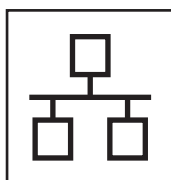
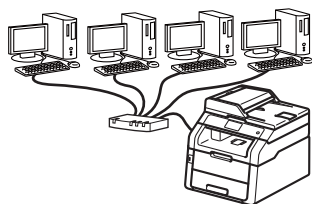

Für ein verkabeltes Netzwerk

Windows®, gehen Sie zu Seite 18
Macintosh, gehen Sie zu Seite 21

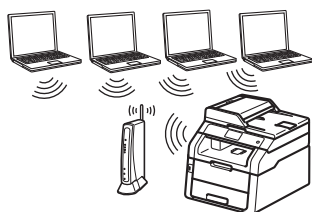

Für ein Wireless-Netzwerk

Windows® und Macintosh,
gehen Sie zu Seite 23

HINWEIS

Zum Anschließen Ihres iOS-, Android™-Geräts bzw. Windows® Phone an Ihr Brother-Gerät mit Wi-Fi Direct™ laden Sie bitte das Wi-Fi Direct™ Anleitung unter <http://solutions.brother.com/> herunter.

| | |
|----------------------|-----------|
| USB | Windows® |
| | Macintosh |
| Verkabeltes Netzwerk | Windows® |
| | Macintosh |
| Wireless-Netzwerk | Windows® |
| | Macintosh |



Für Windows®-Nutzer des USB-Anschlusses (Windows® XP/XP Professional x64 Edition/Windows Vista®/ Windows® 7/Windows® 8)

16 Vor der Installation

WICHTIG

- Schließen Sie alle Anwendungen.
- Die Bildschirme können je nach verwendetem Betriebssystem variieren.

HINWEIS

Die CD-ROM enthält Nuance™ PaperPort™ 12SE. Diese Software unterstützt Windows® XP (SP3 oder höher), XP Professional x64 Edition (SP2 oder höher), Windows Vista® (SP2 oder höher), Windows® 7 und Windows® 8. Führen Sie ein Update mit dem neusten Windows® Service Pack durch, bevor Sie die MFL-Pro Suite installieren.

- Vergewissern Sie sich, dass Ihr Computer eingeschaltet ist und Sie mit Administratorrechten angemeldet sind.
- Halten Sie  gedrückt, um das Gerät auszuschalten, und stellen Sie sicher, dass das USB-Schnittstellenkabel **NICHT** angeschlossen ist. Falls Sie das Kabel bereits angeschlossen haben, ziehen Sie es wieder ab.

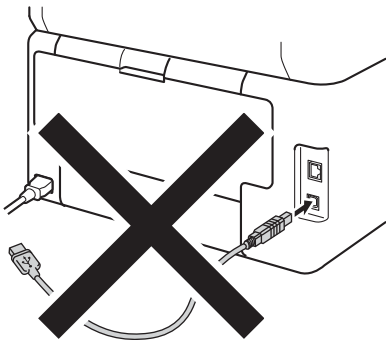

17 Installieren Sie die MFL-Pro Suite

- Legen Sie die CD-ROM in das CD-ROM-Laufwerk ein. Wenn der Bildschirm zur Auswahl des Modells erscheint, wählen Sie Ihr Modell. Wenn der Bildschirm zur Auswahl der Sprache erscheint, wählen Sie Ihre Sprache.

HINWEIS

- Wenn der Brother-Bildschirm nicht automatisch angezeigt wird, fahren Sie mit **Computer (Arbeitsplatz)** fort. (Für Windows® 8: Klicken Sie auf das Symbol  (**Explorer**) in der Taskleiste und wechseln Sie dann zu **Computer**.) Doppelklicken Sie auf das CD-ROM-Symbol und doppelklicken Sie dann auf **start.exe**.
- Wenn der Bildschirm **Benutzerkontensteuerung** erscheint, klicken Sie auf **Fortsetzen** oder **Ja**.

- Klicken Sie auf **MFL-Pro Suite installieren** und in den beiden nächsten Fenstern auf **Ja**, wenn Sie die Lizenzvereinbarung akzeptieren.

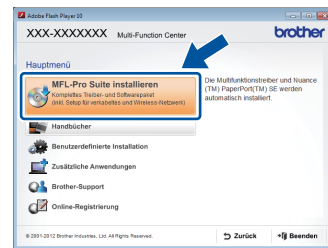

HINWEIS

Wenn die Installation nicht automatisch fortgesetzt wird, starten Sie die Installation neu, indem Sie die CD-ROM auswerfen und erneut einlegen oder indem Sie im Stammordner auf das **start.exe**-Programm doppelklicken. Fahren Sie mit Schritt **b** fort, um MFL-Pro Suite zu installieren.

- Wählen Sie **Lokaler Anschluss (USB)** und klicken Sie dann auf **Weiter**.

HINWEIS

Um den PS-Treiber (BR-Script3-Druckertreiber) zu installieren, wählen Sie **Benutzerdefinierte Installation** und folgen Sie dann den Anweisungen auf dem Bildschirm.



- d** Folgen Sie den Anweisungen auf dem Bildschirm, bis der Bildschirm **Schließen Sie das USB-Datenkabel an** erscheint.

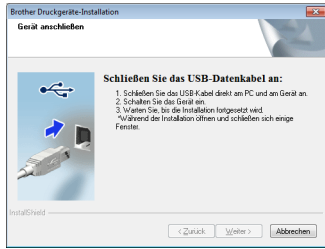

- e** Schließen Sie das USB-Kabel am USB-Anschluss () Ihres Geräts an und schließen Sie dann das Kabel am Computer an.

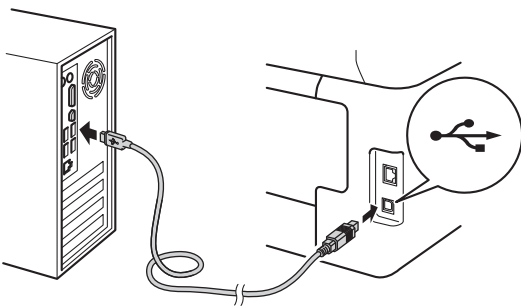

- f** Drücken Sie , um das Gerät einzuschalten. Die Installation wird automatisch fortgesetzt. Die Bildschirme für die Installation werden nacheinander angezeigt. Folgen Sie bei entsprechender Aufforderung den Anweisungen auf dem Bildschirm.

WICHTIG

Versuchen Sie auf KEINEM der Bildschirme, die Installation abzubrechen. Es kann einige Minuten dauern, bis alle Bildschirme angezeigt wurden.

HINWEIS

Wenn der Bildschirm **Windows-Sicherheit** erscheint, aktivieren Sie das Kontrollkästchen und klicken Sie auf **Installieren**, um die Installation korrekt abzuschließen.

- g** Wenn der Bildschirm **Online-Registrierung** erscheint, treffen Sie Ihre Wahl und befolgen Sie die Online-Anweisungen auf dem Bildschirm. Klicken Sie nach Beenden des Registrierungsvorgangs auf **Weiter**.

- h** Wenn der Bildschirm **Setup ist abgeschlossen** angezeigt wird, tätigen Sie eine Auswahl und klicken Sie dann auf **Weiter**.

18 Beenden und neu starten

- a** Klicken Sie auf **Fertig stellen**, um Ihren Computer neu zu starten. Nach dem Neustart des Computers müssen Sie sich mit Administratorrechten anmelden.

HINWEIS

- Falls während der Software-Installation eine Fehlermeldung erscheint, führen Sie einen der folgenden Schritte aus:

- Für Benutzer von Windows® XP, Windows Vista® und Windows® 7: starten Sie **Installationsprüfung** unter  (**Start**) > **Alle Programme** > **Brother** > **MFC-XXXX** (MFC-XXXX steht für den Namen Ihres Modells).

- Für Benutzer von Windows® 8: starten Sie **Installationsprüfung**, doppelklicken Sie auf dem Desktop auf das Symbol  (**Brother Utilities**), klicken Sie dann auf die Dropdown-Liste und wählen Sie Ihren Modellnamen aus (sofern nicht bereits ausgewählt). Klicken Sie in der linken Navigationsleiste auf **Werkzeuge**.

- In Abhängigkeit von Ihren Sicherheitseinstellungen wird bei Verwendung des Geräts oder seiner Software eventuell ein Fenster der Windows®-Sicherheitssoftware oder einer Antiviren-Software angezeigt. Bitte erlauben Sie in diesem Fenster, die Funktion fortzusetzen.

Fertig

Die Installation ist nun abgeschlossen.

HINWEIS

- Für Benutzer von Windows® 8: Wenn die Brother-Handbücher auf der CD-ROM im PDF-Format vorliegen, öffnen Sie sie mit Adobe® Reader®. Wenn Adobe® Reader® auf Ihrem Computer installiert ist, Sie die Dateien in Adobe® Reader® aber nicht öffnen können, ändern Sie die Dateizuordnung für PDF (siehe *So öffnen Sie eine PDF-Datei in Adobe® Reader® (Windows® 8)* >> Seite 42).

- Druckertreiber für XML Paper Specification**
Der Druckertreiber für XML Paper Specification ist der am besten geeignete Treiber für Windows Vista®, Windows® 7 und Windows® 8, um aus Anwendungen zu drucken, die das Format XML Paper Specification verwenden. Laden Sie sich bitte den aktuellen Treiber über das Brother Solutions Center unter <http://solutions.brother.com/> herunter.



Für Macintosh-Benutzer der USB-Schnittstelle (Mac OS X v10.6.8, 10.7.x, 10.8.x)

16 Vor der Installation

WICHTIG

Für Benutzer von Mac OS X v10.6.7 oder niedriger: Aktualisieren Sie auf Mac OS X v10.6.8, 10.7.x, 10.8.x. (Aktuelle Treiber und die neuesten Informationen zu dem Betriebssystem Mac OS X, das Sie verwenden, erhalten Sie unter [http://solutions.brother.com/.](http://solutions.brother.com/))

- a Vergewissern Sie sich, dass das Gerät an eine Stromquelle angeschlossen und der Macintosh eingeschaltet ist. Sie müssen mit Administratorrechten angemeldet sein.
- b Schließen Sie das USB-Kabel am USB-Anschluss mit dem Symbol  Ihres Geräts an und schließen Sie dann das Kabel an Ihrem Macintosh an.

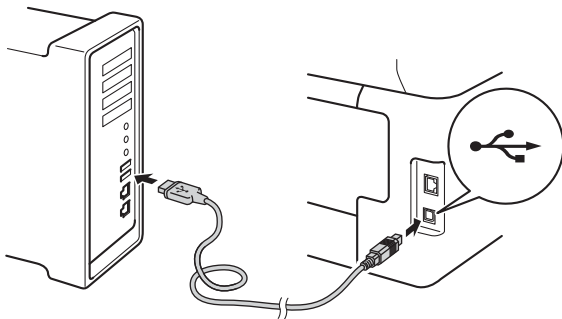

- c Stellen Sie sicher, dass das Gerät eingeschaltet ist.

17 Installieren Sie die MFL-Pro Suite

- a Legen Sie die CD-ROM in das CD-ROM-Laufwerk und doppelklicken Sie auf das Symbol **BROTHER** auf dem Desktop.
- b Doppelklicken Sie auf das Symbol **Start Here OSX**. Wählen Sie nach der Aufforderung Ihr Modell.



- c (MFC-9330CDW / MFC-9332CDW / MFC-9340CDW / MFC-9342CDW)
Wählen Sie **Lokaler Anschluss (USB)** und klicken Sie dann auf **Weiter**.
- d Die Bildschirme für die Installation werden nacheinander angezeigt. Folgen Sie bei entsprechender Aufforderung den Anweisungen auf dem Bildschirm.

WICHTIG

Versuchen Sie auf KEINEM der Bildschirme, die Installation abzubrechen. Es kann einige Minuten dauern, bis die Installation abgeschlossen ist.

- e Wählen Sie Ihr Gerät in der Liste aus und klicken Sie dann auf **Weiter**.

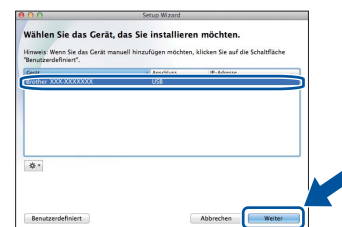

- f Klicken Sie im Bildschirm **Drucker hinzufügen** auf **Drucker hinzufügen**.



- 9 Wählen Sie Ihr Gerät in der Liste aus, klicken Sie auf **Hinzufügen** und dann auf **Weiter**.

HINWEIS

Um den PS-Treiber (BR-Script3-Druckertreiber) hinzuzufügen, wählen Sie ihn im Popup-Menü **Drucken mit (Verwenden)** aus.



Die Installation der MFL-Pro Suite ist nun abgeschlossen.
Gehen Sie zu Schritt **18** auf Seite 17.

18 Laden Sie Presto! PageManager herunter und installieren Sie die Software

Wenn der Presto! PageManager installiert ist, steht die Texterkennungsfunktion im Brother ControlCenter2 zur Verfügung. Sie können mit dem Presto! PageManager auch Fotos und Dokumente einfach einscannen und verwalten.

- a Klicken Sie im Bildschirm **Brother-Support** auf **Presto! PageManager** und folgen Sie den Anweisungen auf dem Bildschirm.

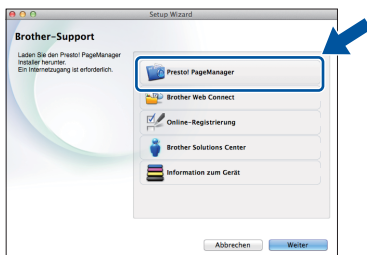

Fertig

Die Installation ist nun abgeschlossen.

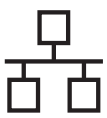

Für Windows®-Nutzer der verkabelten Netzwerkschnittstelle (Windows® XP/XP Professional x64 Edition/Windows Vista®/ Windows® 7/Windows® 8)

16 Vor der Installation

WICHTIG

- Schließen Sie alle Anwendungen.
- Die Bildschirme können je nach verwendetem Betriebssystem variieren.

HINWEIS

- Die CD-ROM enthält Nuance™ PaperPort™ 12SE. Diese Software unterstützt Windows® XP (SP3 oder höher), XP Professional x64 Edition (SP2 oder höher), Windows Vista® (SP2 oder höher), Windows® 7 und Windows® 8. Führen Sie ein Update mit dem neuesten Windows® Service Pack durch, bevor Sie die MFL-Pro Suite installieren.
- Deaktivieren Sie alle persönlichen Firewalls (mit Ausnahme der Windows®-Firewall), Anti-Spyware und Antiviren-Programme für die Dauer der Installation.

- a** Vergewissern Sie sich, dass Ihr Computer eingeschaltet ist und Sie mit Administratorrechten angemeldet sind.
- b** Ziehen Sie die Schutzkappe vom Ethernet-Anschluss ab, der mit dem Symbol  am Gerät gekennzeichnet ist.

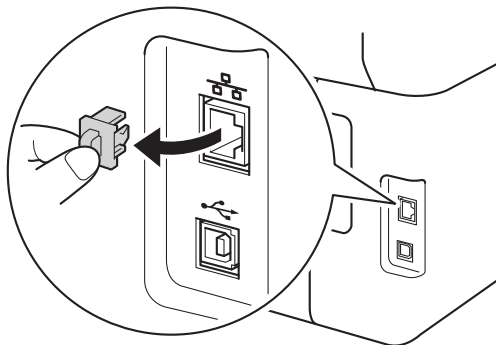

- c** Schließen Sie das Netzkabel am Ethernet-Anschluss des Geräts und dann an einem freien Anschluss Ihres Hubs an.

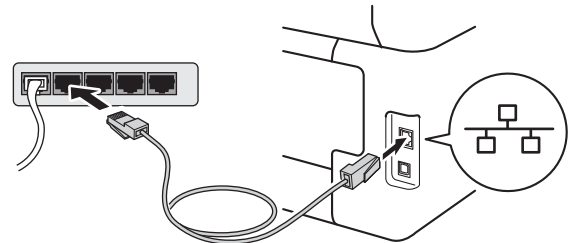

- d** Stellen Sie sicher, dass das Gerät eingeschaltet ist.

17 Installieren Sie die MFL-Pro Suite

- a** Legen Sie die CD-ROM in das CD-ROM-Laufwerk ein. Wenn der Bildschirm zur Auswahl des Modells erscheint, wählen Sie Ihr Modell. Wenn der Bildschirm zur Auswahl der Sprache erscheint, wählen Sie Ihre Sprache.

HINWEIS

- Wenn der Brother-Bildschirm nicht automatisch angezeigt wird, fahren Sie mit **Computer (Arbeitsplatz)** fort. (Für Windows® 8: Klicken Sie auf das Symbol  (**Explorer**) in der Taskleiste und wechseln Sie dann zu **Computer**.) Doppelklicken Sie auf das CD-ROM-Symbol und doppelklicken Sie dann auf **start.exe**.
- Wenn der Bildschirm **Benutzerkontensteuerung** erscheint, klicken Sie auf **Fortsetzen** oder **Ja**.

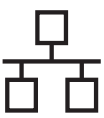

- b** Klicken Sie auf **MFL-Pro Suite installieren** und in den beiden nächsten Fenstern auf **Ja**, wenn Sie die Lizenzvereinbarung akzeptieren.



HINWEIS

Wenn die Installation nicht automatisch fortgesetzt wird, starten Sie die Installation neu, indem Sie die CD-ROM auswerfen und erneut einlegen oder indem Sie im Stammordner auf das **start.exe**-Programm doppelklicken. Fahren Sie mit Schritt **b** fort, um MFL-Pro Suite zu installieren.

- c** Wählen Sie **Verkabelte Netzwerkverbindung (Ethernet)** und klicken Sie dann auf **Weiter**.

HINWEIS

Um den PS-Treiber (BR-Script3-Druckertreiber) zu installieren, wählen Sie **Benutzerdefinierte Installation** und folgen Sie dann den Anweisungen auf dem Bildschirm.

- d** Wenn der Bildschirm **Firewall/Antiviren-Programm gefunden** erscheint, wählen Sie **Porteinstellungen der Firewall zum Herstellen der Netzwerkverbindung ändern und Installation fortsetzen.(empfohlen)** und klicken Sie auf **Weiter**.

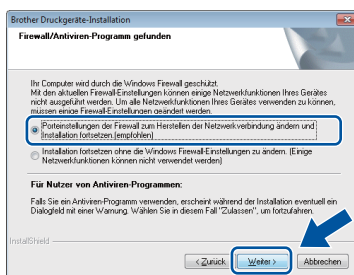

Wenn Sie nicht die Windows®-Firewall verwenden, lesen Sie im Handbuch Ihrer Software nach, wie Sie die folgenden Netzwerk-Ports hinzufügen können:

- Zum Scannen im Netzwerk fügen Sie den UDP-Port 54925 hinzu.
- Zum PC-Faxempfang im Netzwerk fügen Sie den UDP-Port 54926 hinzu.
- Wenn weiterhin Probleme mit der Netzwerkverbindung auftreten, fügen Sie die UDP-Ports 161 und 137 hinzu.

- e** Die Installation wird automatisch fortgesetzt. Die Bildschirme für die Installation werden nacheinander angezeigt. Folgen Sie bei entsprechender Aufforderung den Anweisungen auf dem Bildschirm.

WICHTIG

Versuchen Sie auf **KEINEM** der Bildschirme, die Installation abzubrechen. Es kann einige Minuten dauern, bis alle Bildschirme angezeigt wurden.

HINWEIS

- Wählen Sie nach Aufforderung Ihr Gerät in der Liste aus und klicken Sie dann auf **Weiter**.
- Wenn Ihr Gerät im Netzwerk nicht gefunden wird, überprüfen Sie Ihre Netzwerkeinstellungen mit Hilfe der Anweisungen auf dem Bildschirm.
- Sollten mehr als ein Gerät des gleichen Modells an Ihr Netzwerk angeschlossen sein, werden die IP-Adresse und der Knotennamen angezeigt, damit Sie das Gerät identifizieren können.
- Die IP-Adresse und den Knotennamen Ihres Geräts können Sie dem Ausdruck des Netzwerk-Konfigurationsberichts entnehmen (siehe *Netzwerk-Konfigurationsbericht ausdrucken* >> Seite 41).
- Wenn der Bildschirm **Windows-Sicherheit** erscheint, aktivieren Sie das Kontrollkästchen und klicken Sie auf **Installieren**, um die Installation korrekt abzuschließen.

- f** Wenn der Bildschirm **Online-Registrierung** erscheint, treffen Sie Ihre Wahl und befolgen Sie die Online-Anweisungen auf dem Bildschirm. Klicken Sie nach Beenden des Registrierungs Vorgangs auf **Weiter**.

- g** Wenn der Bildschirm **Setup ist abgeschlossen** angezeigt wird, tätigen Sie eine Auswahl und klicken Sie dann auf **Weiter**.

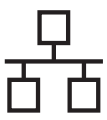

18

Beenden und neu starten

- a** Klicken Sie auf **Fertig stellen**, um Ihren Computer neu zu starten. Nach dem Neustart des Computers müssen Sie sich mit Administratorrechten anmelden.

HINWEIS

- Falls während der Software-Installation eine Fehlermeldung erscheint, führen Sie einen der folgenden Schritte aus:
 - Für Benutzer von Windows® XP, Windows Vista® und Windows® 7: starten Sie **Installationsprüfung** unter (**Start**) > **Alle Programme** > **Brother** > **MFC-XXXX LAN** (MFC-XXXX steht für den Namen Ihres Modells).
 - Für Benutzer von Windows® 8: starten Sie **Installationsprüfung**, doppelklicken Sie auf dem Desktop auf das Symbol (**Brother Utilities**), klicken Sie dann auf die Dropdown-Liste und wählen Sie Ihren Modellnamen aus (sofern nicht bereits ausgewählt). Klicken Sie in der linken Navigationsleiste auf **Werkzeuge**.
- In Abhängigkeit von Ihren Sicherheitseinstellungen wird bei Verwendung des Geräts oder seiner Software eventuell ein Fenster der Windows®-Sicherheitssoftware oder einer Antiviren-Software angezeigt. Bitte erlauben Sie in diesem Fenster, die Funktion fortzusetzen.

19

Installieren Sie die MFL-Pro Suite auf weiteren Computern (soweit erforderlich)

Wenn Sie Ihr Gerät mit mehreren Computern in Ihrem Netzwerk verwenden möchten, installieren Sie die MFL-Pro Suite auf jedem Computer. Gehen Sie zu Schritt **16** auf Seite 18.

HINWEIS

Netzwerklicenz (Windows®)

Dieses Produkt schließt eine PC-Lizenz für bis zu fünf Nutzer ein. Diese Lizenz unterstützt die Installation der MFL-Pro Suite inklusive Nuance™ PaperPort™ 12SE auf bis zu fünf PCs im Netzwerk. Wenn Sie Nuance™ PaperPort™ 12SE auf mehr als fünf PCs installieren möchten, müssen Sie die Lizenz NL-5 mit einem Mehrfach-PC-Lizenzvereinbarungspaket für bis zu fünf zusätzliche Nutzer kaufen. Wenden Sie sich zum Kauf von NL-5 an Ihren autorisierten Brother-Händler oder an Ihren Brother Service-Partner.

Fertig

Die Installation ist nun abgeschlossen.

HINWEIS

- Für Benutzer von Windows® 8: Wenn die Brother-Handbücher auf der CD-ROM im PDF-Format vorliegen, öffnen Sie sie mit Adobe® Reader®. Wenn Adobe® Reader® auf Ihrem Computer installiert ist, Sie die Dateien in Adobe® Reader® aber nicht öffnen können, ändern Sie die Dateizuordnung für PDF (siehe *So öffnen Sie eine PDF-Datei in Adobe® Reader® (Windows® 8)* >> Seite 42).
- **Druckertreiber für XML Paper Specification**
Der Druckertreiber für XML Paper Specification ist der am besten geeignete Treiber für Windows Vista®, Windows® 7 und Windows® 8, um aus Anwendungen zu drucken, die das Format XML Paper Specification verwenden. Laden Sie sich bitte den aktuellen Treiber über das Brother Solutions Center unter <http://solutions.brother.com/> herunter.



Für Macintosh-Benutzer der verkabelten Netzwerkschnittstelle (Mac OS X v10.6.8, 10.7.x, 10.8.x)

16 Vor der Installation

WICHTIG

Für Benutzer von Mac OS X v10.6.7 oder niedriger: Aktualisieren Sie auf Mac OS X v10.6.8, 10.7.x, 10.8.x. (Aktuelle Treiber und die neuesten Informationen zu dem Betriebssystem Mac OS X, das Sie verwenden, erhalten Sie unter <http://solutions.brother.com/>.)

a Vergewissern Sie sich, dass das Gerät an eine Stromquelle angeschlossen und der Macintosh eingeschaltet ist. Sie müssen mit Administratorrechten angemeldet sein.

b Ziehen Sie die Schutzkappe vom Ethernet-Anschluss ab, der mit dem Symbol  am Gerät gekennzeichnet ist.

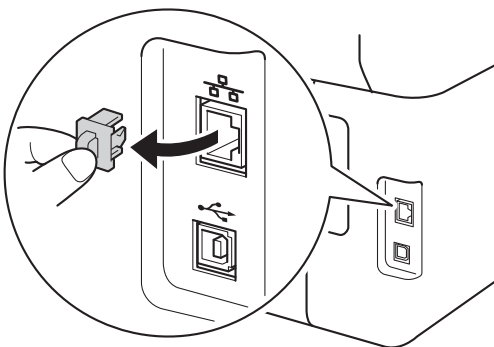

c Schließen Sie das Netzkabel am Ethernet-Anschluss des Geräts und dann an einem freien Anschluss Ihres Hubs an.

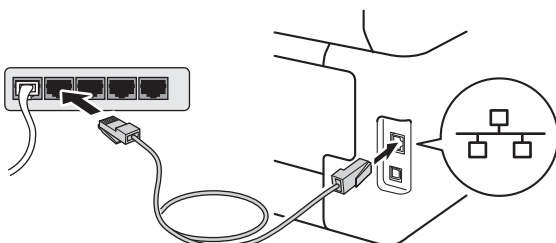

d Stellen Sie sicher, dass das Gerät eingeschaltet ist.

17 Installieren Sie die MFL-Pro Suite

a Legen Sie die CD-ROM in das CD-ROM-Laufwerk und doppelklicken Sie auf das Symbol **BROTHER** auf dem Desktop.

b Doppelklicken Sie auf das Symbol **Start Here OSX**. Wählen Sie nach der Aufforderung Ihr Modell.



c (MFC-9330CDW / MFC-9332CDW / MFC-9340CDW / MFC-9342CDW)

Wählen Sie **Verkabelte Netzwerkverbindung (Ethernet)** und klicken Sie dann auf **Weiter**.

d Die Bildschirme für die Installation werden nacheinander angezeigt. Folgen Sie bei entsprechender Aufforderung den Anweisungen auf dem Bildschirm.

WICHTIG

Versuchen Sie auf KEINEM der Bildschirme, die Installation abzubrechen. Es kann einige Minuten dauern, bis die Installation abgeschlossen ist.

e Wählen Sie Ihr Gerät in der Liste aus und klicken Sie dann auf **Weiter**.

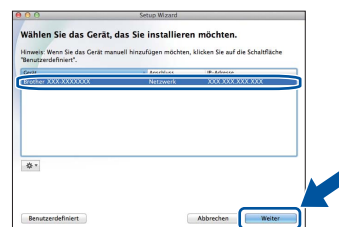

HINWEIS

Wenn Ihr Gerät im Netzwerk nicht gefunden wird, überprüfen Sie Ihre Netzwerkeinstellungen (siehe *Vor der Installation* >> Seite 21).

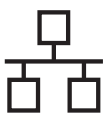

HINWEIS

- Sollte mehr als ein Gerät des gleichen Modells an Ihr Netzwerk angeschlossen sein, wird die IP-Adresse angezeigt, damit Sie das Gerät identifizieren können.
- Die IP-Adresse Ihres Geräts können Sie dem Ausdruck des Netzwerk-Konfigurationsberichts entnehmen (siehe *Netzwerk-Konfigurationsbericht ausdrucken* >> Seite 41).
- Wenn der Bildschirm **Name für das Scannen im Netzwerk festlegen** erscheint, befolgen Sie die unten aufgeführten Anweisungen:

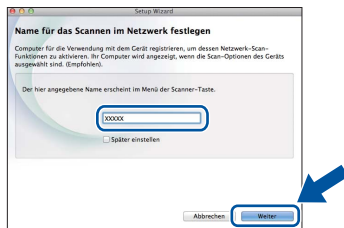

- 1) Geben Sie für Ihren Macintosh einen Namen ein (bis zu 15 Zeichen).
- 2) Klicken Sie auf **Weiter**. Gehen Sie zu **f**.

Der eingegebene Name wird nach Drücken der Schaltfläche *Scannen* und Auswahl einer Scanfunktion im Touchscreen des Geräts angezeigt (weitere Informationen: >> *Software-Handbuch*).

f Klicken Sie im Bildschirm **Drucker hinzufügen** auf **Drucker hinzufügen**.

g Wählen Sie Ihr Gerät in der Liste aus, klicken Sie auf **Hinzufügen** und dann auf **Weiter**.
(OS X v10.8.x)
Wählen Sie den **MFC-XXXX CUPS**-Treiber aus dem Popup-Menü **Verwenden** aus (XXXX steht für den Namen Ihres Modells).

HINWEIS

Um den PS-Treiber (BR-Script3-Druckertreiber) hinzuzufügen, wählen Sie ihn im Popup-Menü **Drucken mit (Verwenden)** aus.



Die Installation der MFL-Pro Suite ist nun abgeschlossen.
Gehen Sie zu **Schritt 18** auf Seite 22.

18

Laden Sie Presto! PageManager herunter und installieren Sie die Software

Wenn der Presto! PageManager installiert ist, steht die Texterkennungsfunktion im Brother ControlCenter2 zur Verfügung. Sie können mit dem Presto! PageManager auch Fotos und Dokumente einfach einscannen und verwalten.

a Klicken Sie im Bildschirm **Brother-Support** auf **Presto! PageManager** und folgen Sie den Anweisungen auf dem Bildschirm.



19

Installieren Sie die MFL-Pro Suite auf weiteren Computern (soweit erforderlich)

Wenn Sie Ihr Gerät mit mehreren Computern in Ihrem Netzwerk verwenden möchten, installieren Sie die MFL-Pro Suite auf jedem Computer. Gehen Sie zu Schritt **16** auf Seite 21.

Fertig

Die Installation ist nun abgeschlossen.



Für Nutzer einer Wireless-Netzwerkschnittstelle (MFC-9330CDW / MFC-9332CDW / MFC-9340CDW / MFC-9342CDW)

16 Bevor Sie beginnen ...

Zunächst müssen Sie die Wireless-Netzwerkeinstellungen Ihres Geräts für die Kommunikation mit dem Wireless-Access Point/Router konfigurieren. Nachdem das Gerät für die Kommunikation mit Ihrem Wireless-Access Point/Router konfiguriert wurde, haben Computer und Mobilgeräte im Netzwerk Zugriff auf das Gerät. Um das Gerät mit einem Computer nutzen zu können, müssen Sie die Treiber und die Software installieren. Die folgenden Schritte führen Sie durch die Konfiguration und Installation:

WICHTIG

- Wenn Sie das Gerät mit Ihrem Netzwerk verbinden möchten, sollten Sie sich vor der Installation an Ihren Systemadministrator wenden. Sie müssen Ihre Wireless-Netzwerkeinstellungen kennen, bevor Sie mit der Installation fortfahren.
- Falls Sie die Wireless-Einstellungen des Geräts zuvor schon einmal konfiguriert haben, müssen Sie erst die Netzwerkeinstellungen zurücksetzen, bevor Sie die Wireless-Einstellungen erneut konfigurieren können.
 1. Drücken Sie auf Ihrem Gerät  und `Alle Einstell..`
 2. Streichen Sie nach oben oder unten oder drücken Sie `▲` oder `▼`, um `Netzwerk` anzuzeigen, und drücken Sie `Netzwerk`.
 3. Streichen Sie nach oben oder unten oder drücken Sie `▲` oder `▼`, um `Netzwerk-Reset` anzuzeigen, und drücken Sie `Netzwerk-Reset`.
 4. Drücken Sie `Ja`.
 5. Drücken Sie zwei Sekunden lang `Ja`.

HINWEIS

- Zur Erzielung optimaler Ergebnisse beim alltäglichen Drucken von Dokumenten sollten Sie das Brother-Gerät möglichst nah am Wireless-Access Point/Router aufstellen und darauf achten, dass keine Hindernisse den Funkkontakt beeinträchtigen. Große Gegenstände und Wände zwischen den beiden Geräten sowie Funkstörungen durch andere elektronische Einrichtungen können die Geschwindigkeit der Datenübertragung beeinträchtigen. Aufgrund dieser Faktoren ist eine kabellose Verbindung möglicherweise nicht die beste Verbindungsmethode für alle Dokument- und Anwendungsarten. Wenn Sie große Dateien drucken, wie mehrseitige Dokumente mit vermischtem Text und großen Grafiken, sollten Sie die Entscheidung für ein verkabeltes Ethernet für einen schnelleren Datentransfer oder USB für die schnellste Durchsatzgeschwindigkeit in Erwägung ziehen.
- Obwohl das Brother-Modell MFC-9330CDW, MFC-9332CDW, MFC-9340CDW und MFC-9342CDW sowohl in einem Wireless-Netzwerk als auch in einem verkabelten Netzwerk verwendet werden kann, können nicht beide Verbindungsmethoden gleichzeitig genutzt werden.
- Wenn Sie Ihr Gerät in einem Wireless-Netzwerk mit IEEE 802.1x-Unterstützung verwenden möchten: **➤➤** Netzwerkhandbuch: *Verwenden der IEEE 802.1x-Authentifizierung*.

Infrastruktur-Modus

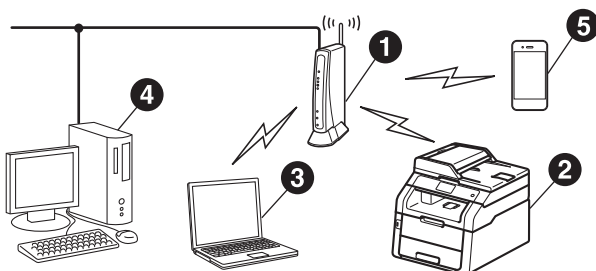

- 1 Wireless-Access Point/Router
- 2 Wireless-Netzwerkgerät (Ihr Gerät)
- 3 Mit dem Wireless-Access Point/Router verbundener wireless-fähiger Computer
- 4 Mit dem Wireless-Access Point/Router verbundener verkabelter Computer
- 5 Mit dem Wireless-Access Point/Router verbundenes Mobilgerät



17 Wählen Sie Ihr Wireless-Einrichtverfahren

Im Folgenden werden drei Verfahren zum Einrichten Ihres Brother-Geräts in einem Wireless-Netzwerk beschrieben. Wählen Sie das Verfahren, das Sie für Ihre Umgebung bevorzugen.

Starten Sie bei den Verfahren **b** und **c** die Wireless-Einrichtung durch Betätigen der Taste  im Touchscreen.

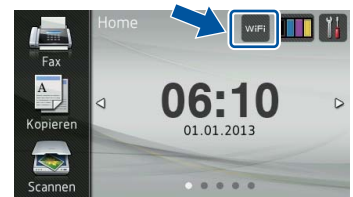

a Einrichten mit CD-ROM und vorübergehend mit einem USB-Kabel (Windows® und Macintosh)

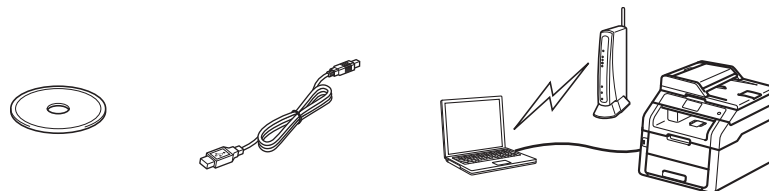

Wir empfehlen für dieses Verfahren die Verwendung eines Computers, der über eine Wireless-Verbindung mit dem Netzwerk verbunden ist.

WICHTIG

- Für die Konfiguration benötigen Sie ein vorübergehend angeschlossenes USB-Kabel (Kabel nicht im Lieferumfang).
- Bei Verwendung von Windows® XP oder eines Netzkabels für den Anschluss Ihres Computers an Ihren Wireless-Access Point/Router müssen Sie die SSID (Netzwerkname) und den Netzwerkschlüssel Ihres Wireless-Access Points/Routers kennen, bevor Sie fortfahren. Bitte schreiben Sie Ihre Wireless-Netzwerkeinstellungen in den untenstehenden Bereich.
- Wenn Sie bei der Einrichtung Hilfe benötigen und sich an den Brother Kundenservice wenden möchten, stellen Sie sicher, dass Sie die SSID und den Netzwerkschlüssel bereithalten. Wir können Ihnen bei der Bestimmung dieser Informationen nicht helfen.

| Gegenstand | Notieren Sie die Wireless-Netzwerkeinstellungen |
|---|---|
| SSID (Netzwerkbezeichnung) | |
| Netzwerkschlüssel* (Sicherheitsschlüssel/Verschlüsselungscode) | |

* Der Netzwerkschlüssel wird eventuell auch als Kennwort, Sicherheitsschlüssel oder Verschlüsselungscode bezeichnet.

HINWEIS

- Wenn Sie über diese Informationen (SSID und Netzwerkschlüssel) nicht verfügen, können Sie mit der Wireless-Einrichtung nicht fortfahren.
- So finden Sie diese Informationen (SSID und Netzwerkschlüssel):
 1. Lesen Sie die Dokumentation, die mit Ihrem Wireless-Access Point/Router geliefert wurde.
 2. Die Standard-SSID ist häufig der Herstellername des Access Point/Routers oder die Modellbezeichnung.
 3. Falls Sie die Sicherheitsinformationen nicht kennen, wenden Sie sich bitte an den Hersteller des Routers, an Ihren Systemadministrator oder an Ihren Internetanbieter.

Gehen Sie jetzt zu

Seite 26



b Manuelles Einrichten über das Funktionstastenfeld mit Hilfe des Setup-Assistenten (Windows®, Macintosh und Mobilgeräte)

Wenn Ihr Wireless-Access Point/Router WPS (Wi-Fi Protected Setup™) oder AOSS™ nicht unterstützt, **notieren Sie sich die Wireless-Netzwerkeinstellungen** Ihres Wireless-Access Points/Routers im unteren Bereich.

WICHTIG

Wenn Sie bei der Einrichtung Hilfe benötigen und sich an den Brother Kundenservice wenden möchten, stellen Sie sicher, dass Sie die SSID (Netzwerknamen) und den Netzwerkschlüssel bereithalten. Wir können Ihnen bei der Bestimmung dieser Informationen nicht helfen.

| Gegenstand | Notieren Sie die Wireless-Netzwerkeinstellungen |
|---|---|
| SSID (Netzwerkbezeichnung) | |
| Netzwerkschlüssel* (Sicherheitsschlüssel/Verschlüsselungscode) | |

* Der Netzwerkschlüssel wird eventuell auch als Kennwort, Sicherheitsschlüssel oder Verschlüsselungscode bezeichnet.

HINWEIS

- Wenn Sie über diese Informationen (SSID und Netzwerkschlüssel) nicht verfügen, können Sie mit der Wireless-Einrichtung nicht fortfahren.
- So finden Sie diese Informationen (SSID und Netzwerkschlüssel):
 1. Lesen Sie die Dokumentation, die mit Ihrem Wireless-Access Point/Router geliefert wurde.
 2. Die Standard-SSID ist häufig der Herstellername des Access Point/Routers oder die Modellbezeichnung.
 3. Falls Sie die Sicherheitsinformationen nicht kennen, wenden Sie sich bitte an den Hersteller des Routers, an Ihren Systemadministrator oder an Ihren Internetanbieter.

Gehen Sie jetzt zu

Seite 29

c Einrichten mit einem Tastendruck mit Hilfe von WPS oder AOSS™ (Windows®, Macintosh und Mobilgeräte)

Verwenden Sie dieses Verfahren, wenn Ihr Wireless-Access Point/Router die Einrichtung mit Auto-Wireless (Ein-Tastendruck) unterstützt (WPS oder AOSS™).



Gehen Sie jetzt zu

Seite 31



Einrichten mit CD-ROM und vorübergehend mit einem USB-Kabel (Windows® und Macintosh)

18

Einrichten der Wireless-Einstellungen

WICHTIG

- Für die Konfiguration benötigen Sie ein vorübergehend angeschlossenes USB-Kabel (Kabel nicht im Lieferumfang).
- Bei Verwendung von Windows® XP oder eines Netzwerkkabels für den Anschluss Ihres Computers an Ihren Wireless-Access Point/Router müssen Sie die SSID und den Netzwerkschlüssel Ihres Wireless-Access Points/Routers kennen, die bzw. den Sie in Schritt **17-a** auf Seite 24 notiert haben, bevor Sie fortfahren.

HINWEIS

- Wenn Sie Ihr Gerät in einem Wireless-Netzwerk mit IEEE 802.1x-Unterstützung verwenden möchten: ►► Netzwerkhandbuch: *Verwenden der IEEE 802.1x-Authentifizierung*.
- Die Bildschirm in diesem Schritt beziehen sich auf Windows®. Die Bildschirme auf Ihrem Computer variieren abhängig von Ihrem Betriebssystem.

- a** Legen Sie die CD-ROM in das CD-ROM-Laufwerk ein.

HINWEIS

(Windows®)

- Wenn der Bildschirm zur Auswahl des Modells erscheint, wählen Sie Ihr Modell. Wenn der Bildschirm zur Auswahl der Sprache erscheint, wählen Sie Ihre Sprache.
- Wenn der Brother-Bildschirm nicht automatisch angezeigt wird, fahren Sie mit **Computer (Arbeitsplatz)** fort.
(Für Windows® 8: Klicken Sie auf das Symbol  (Explorer) in der Taskleiste und wechseln Sie dann zu **Computer**.)
Doppelklicken Sie auf das CD-ROM-Symbol und doppelklicken Sie dann auf **start.exe**.
- Wenn der Bildschirm **Benutzerkontensteuerung** erscheint, klicken Sie auf **Fortsetzen** oder **Ja**.

- b** (Windows®)

Klicken Sie auf **MFL-Pro Suite installieren** und in den beiden nächsten Fenstern auf **Ja**, wenn Sie die Lizenzvereinbarung akzeptieren.



HINWEIS

Wenn die Installation nicht automatisch fortgesetzt wird, starten Sie die Installation neu, indem Sie die CD-ROM auswerfen und erneut einlegen oder indem Sie im Stammordner auf das **start.exe**-Programm doppelklicken. Fahren Sie mit Schritt **b** fort, um MFL-Pro Suite zu installieren.

(Macintosh)

Doppelklicken Sie auf das **BROTHER**-Symbol auf dem Desktop und doppelklicken Sie dann auf das **Start Here OSX**-Symbol auf dem Bildschirm. Wählen Sie nach der Aufforderung Ihr Modell.



- c** Wählen Sie **Drahtlose Netzwerkverbindung (Wireless LAN)** und klicken Sie dann auf **Weiter**.

- Für Windows® fahren Sie mit **d** fort
- Für Macintosh fahren Sie mit **e** fort

HINWEIS

(Windows®)

Um den PS-Treiber (BR-Script3-Druckertreiber) zu installieren, wählen Sie **Benutzerdefinierte Installation** und folgen Sie dann den Anweisungen auf dem Bildschirm.



- d** Wenn der Bildschirm **Firewall/Antiviren-Programm gefunden** erscheint, wählen Sie **Porteinstellungen der Firewall zum Herstellen der Netzwerkverbindung ändern und Installation fortsetzen.(empfohlen)** und klicken Sie auf **Weiter**.

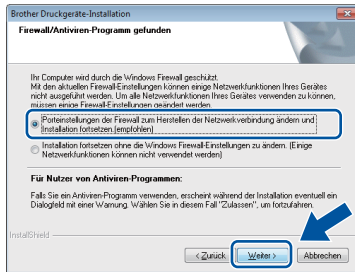

Wenn Sie nicht die Windows®-Firewall verwenden, lesen Sie im Handbuch Ihrer Software nach, wie Sie die folgenden Netzwerk-Ports hinzufügen können:

- Zum Scannen im Netzwerk fügen Sie den UDP-Port 54925 hinzu.
- Zum PC-Faxempfang im Netzwerk fügen Sie den UDP-Port 54926 hinzu.
- Wenn weiterhin Probleme mit der Netzwerkverbindung auftreten, fügen Sie die UDP-Ports 161 und 137 hinzu.

- e** Wählen Sie **Ja, ich habe ein USB-Kabel für die Installation.** und klicken Sie dann auf **Weiter**.



HINWEIS

Wenn der Bildschirm **Wichtiger Hinweis** erscheint, lesen Sie den Hinweis. Markieren Sie das Kästchen, nachdem Sie die SSID und den Netzwerkschlüssel überprüft haben, und klicken Sie dann auf **Weiter**.

- f** Schließen Sie vorübergehend das USB-Kabel (nicht im Lieferumfang) direkt an den Computer und das Gerät an.



- g** Sie haben die folgenden Möglichkeiten:
- Wenn der Bildschirm **Installation bestätigen** erscheint, aktivieren Sie das Kontrollkästchen und klicken Sie auf **Weiter**, und fahren Sie dann mit **h** fort.
 - Wenn der Bildschirm **Installation bestätigen** nicht angezeigt wird, fahren Sie mit **i** fort.

- h** Aktivieren Sie **Ja**, wenn Sie mit der aufgelisteten SSID eine Verbindung aufbauen wollen. Klicken Sie auf **Weiter** und fahren Sie dann mit **k** fort.



- i** Der Assistent sucht die verfügbaren Wireless-Netzwerke für Ihr Gerät. Wählen Sie die SSID, die Sie für Ihr Netzwerk in Schritt **17-a** auf Seite 24 notiert haben, und klicken Sie dann auf **Weiter**.

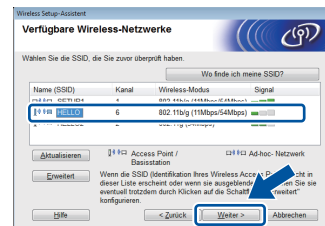

HINWEIS

- Wenn die Liste leer ist, überprüfen Sie, ob der Wireless-Access Point/Router eingeschaltet ist und die SSID sendet. Überprüfen Sie, ob sich das Gerät und der Wireless-Access Point/Router innerhalb der Reichweite für die drahtlose Kommunikation befinden. Klicken Sie auf **Aktualisieren**.
- Wenn Ihr Wireless-Access Point/Router so eingestellt ist, dass er die SSID nicht sendet, fügen Sie sie manuell hinzu, indem Sie die Schaltfläche **Erweitert** anklicken. Befolgen Sie die Online-Anweisungen zur Eingabe von **Name (SSID)** und klicken Sie dann auf **Weiter**.

- j** Geben Sie den **Netzwerkschlüssel** ein, den Sie in Schritt **17-a** auf Seite 24 notiert haben, und klicken Sie dann auf **Weiter**.

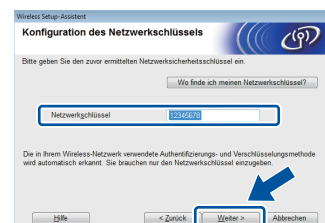



HINWEIS

Wenn Ihr Netzwerk für Authentifizierung und Verschlüsselung nicht konfiguriert ist, erscheint der Bildschirm **ACHTUNG!**. Klicken Sie auf **OK**, um mit der Konfiguration fortzufahren.

- k** Prüfen Sie die Wireless-Netzwerkeinstellungen und klicken Sie dann auf **Weiter**. Die Einstellungen werden zu Ihrem Gerät gesendet.

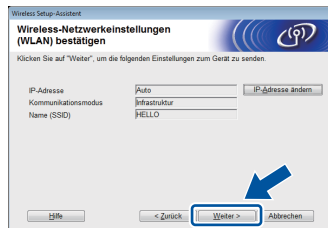

HINWEIS

- Die Einstellungen bleiben unverändert, wenn Sie **Abbrechen** anklicken.
- Um die IP-Adresseneinstellungen Ihres Geräts manuell einzugeben, klicken Sie auf **IP-Adresse ändern** und geben die erforderlichen IP-Adresseneinstellungen für Ihr Netzwerk ein.
- Wenn der Bildschirm für das Fehlschlagen der Wireless-Einrichtung erscheint, klicken Sie auf **Wiederholen**.

- I** Lösen Sie das USB-Kabel zwischen Computer und Gerät, und klicken Sie dann auf **Weiter**.



Die Einrichtung ist nun abgeschlossen. Ein vierstufiger Indikator oben rechts im Touchscreen des Geräts zeigt die Stärke des Wireless-Signals Ihres Wireless-Access Points/Routers an.

Um die MFL-Pro Suite zu installieren, fahren Sie mit Schritt 20 fort.

Für Windows®-Benutzer:

Gehen Sie jetzt zu Schritt 20-e auf Seite 37

Für Macintosh-Benutzer:

Gehen Sie jetzt zu Schritt 20-d auf Seite 39



Manuelles Einrichten über das Funktionstastenfeld mit Hilfe des Setup-Assistenten (Windows®, Macintosh und Mobilgeräte)

18 Einrichten der Wireless-Einstellungen

WICHTIG

Bevor Sie fortfahren, halten Sie die Wireless-Einstellungen Ihres Netzwerks bereit, die Sie zuvor in Schritt **17-b** auf Seite 25 notiert haben.

HINWEIS

Wenn Sie Ihr Gerät in einem Wireless-Netzwerk mit IEEE 802.1x-Unterstützung verwenden möchten: >> Netzwerkhandbuch: *Verwenden der IEEE 802.1x-Authentifizierung*.



- a** Drücken Sie auf Ihrem Gerät . Drücken Sie `Setup-Assist..`
- b** Wenn `WLAN aktivieren?` angezeigt wird, drücken Sie `Ja`. Dies startet den Wireless Setup-Assistenten.
- c** Das Gerät sucht nach verfügbaren SSIDs. Es dauert ein paar Minuten, bis die Liste der verfügbaren SSIDs angezeigt wird.
Wenn eine Liste der SSIDs angezeigt wird, streichen Sie nach oben oder unten oder drücken Sie `▲` oder `▼`, um die SSID auszuwählen, die Sie in Schritt **17-b** auf Seite 25 notiert haben.
Drücken Sie `OK`.

HINWEIS

- Wenn die Liste leer ist, überprüfen Sie, ob der Wireless-Access Point/Router eingeschaltet ist und die SSID sendet. Stellen Sie Ihr Gerät näher an den Wireless-Access Point/Router und beginnen Sie noch einmal mit **a**.
- Wenn der Wireless-Access Point/Router so eingestellt ist, dass er keine SSID sendet, müssen Sie den SSID-Namen manuell hinzufügen. Ausführliche Informationen: >> Netzwerkhandbuch: *Konfigurieren Ihres Geräts, wenn keine SSID gesendet wird*.

- d** Sie haben die folgenden Möglichkeiten:
 - Wenn der Wireless-Access Point/Router der gewählten SSID WPS unterstützt und nach der Verwendung von WPS fragt, fahren Sie mit **e** fort.
 - Wenn Sie eine Authentifizierungs- und Verschlüsselungsmethode verwenden, die einen Netzwerkschlüssel benötigt, gehen Sie zu **f**.
 - Wenn als Authentifizierungsmethode Open System (Offenes System) und als Verschlüsselung Keine eingestellt ist, gehen Sie zu **g**.
- e** Um die Verbindung zum Gerät mit dem automatischen Wireless-Modus herzustellen, drücken Sie `Ja`. (Wenn Sie `Nein` (manuell) wählen, fahren Sie mit **f** fort, um den Netzwerkschlüssel einzugeben.) Wenn der Touchscreen Sie anweist, WPS zu starten, drücken Sie die WPS-Taste am Wireless-Access Point/Router, und drücken Sie dann `Weiter` auf dem Touchscreen. Gehen Sie zu **g**.
- f** Geben Sie den Netzwerkschlüssel, den Sie sich in Schritt **17-b** auf Seite 25 notiert haben, über die Ziffern und Zeichen auf dem Touchscreen ein.

HINWEIS

- Für die Eingabe von Zahlen oder Sonderzeichen drücken Sie wiederholt , bis das gewünschte Zeichen angezeigt wird, drücken Sie dann auf das gewünschte Zeichen.
- Um ein falsch eingegebenes Zeichen zu löschen, bewegen Sie den Cursor mit der Taste `◀` oder `▶` zum falschen Zeichen und drücken Sie dann .
- Um ein Leerzeichen einzugeben, drücken Sie `Leerzeichen`.
- Ausführliche Informationen finden Sie unter *Eingeben von Text* >> Seite 35.

Drücken Sie `OK`, nachdem Sie alle gewünschten Zeichen eingegeben haben, und drücken Sie dann `Ja`, um Ihre Einstellungen zu übernehmen.



9 Das Gerät versucht nun, mit den von Ihnen eingegebenen Informationen eine Verbindung zu Ihrem Wireless-Netzwerk herzustellen.

Eine Meldung über das Resultat des Verbindungsaufbaus erscheint im Touchscreen und ein WLAN-Bericht wird automatisch ausgedruckt.

Falls die Verbindung nicht erfolgreich hergestellt werden konnte, überprüfen Sie den im Bericht ausgedruckten Fehlercode und lesen Sie *Problemlösung* >> Seite 32.

Drücken Sie OK.



Die Einrichtung ist nun abgeschlossen. Ein vierstufiger Indikator oben rechts im Touchscreen des Geräts zeigt die Stärke des Wireless-Signals Ihres Wireless-Access Points/Routers an.

Um die MFL-Pro Suite zu installieren, fahren Sie mit Schritt 19 fort.

Für Windows®-Benutzer:

Gehen Sie jetzt zu

Seite 36

Für Macintosh-Benutzer:

Gehen Sie jetzt zu

Seite 39

HINWEIS

Für Benutzer von Mobilgeräten: Ausführliche Informationen zur Verwendung des Geräts mit Ihren mobilen Geräten finden Sie im Benutzerhandbuch - Erweiterte Netzwerkfunktionen. Um sich das Benutzerhandbuch für die verwendete Anwendung herunterzuladen, besuchen Sie das Brother Solutions Center unter <http://solutions.brother.com/> und klicken Sie auf der Seite Ihres Modells auf Handbücher.



Einrichten mit einem Tastendruck mit Hilfe von WPS (Wi-Fi Protected Setup) oder AOSS™ (Windows®, Macintosh und Mobilgeräte)

18 Konfigurieren der Wireless-Einstellungen

- a** Vergewissern Sie sich, dass sich an Ihrem Wireless-Access Point/Router das Symbol für WPS oder AOSS™ befindet, wie unten gezeigt.



- b** Stellen Sie Ihr Brother-Gerät in die Reichweite Ihres Access Points/Routers mit WPS oder AOSS™. Die Reichweite kann abhängig von Ihrer Umgebung abweichen (siehe die Anweisungen im Lieferumfang des Wireless-Access Point/Routers).

- c** Drücken Sie auf Ihrem Gerät . Drücken Sie WPS/AOSS.

- d** Wenn WLAN aktivieren? angezeigt wird, drücken Sie Ja. Dies startet den Wireless Setup-Assistenten.

- e** Wenn der Touchscreen Sie anweist, WPS oder AOSS™ zu starten, drücken Sie die WPS- oder AOSS™-Taste am Wireless-Access Point/Router (weitere Informationen finden Sie in den Anweisungen im Lieferumfang des Wireless-Access Point/Routers) und drücken dann OK am Gerät.

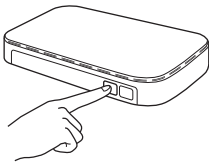

Mit dieser Funktion wird automatisch ermittelt, welches Verfahren (WPS oder AOSS™) Ihr Wireless-Access Point/Router zur Konfiguration Ihres Geräts verwendet.

HINWEIS

Falls Ihr Wireless-Access Point/Router das WPS unterstützt und wenn Sie zur Konfiguration Ihres Geräts das PIN-Verfahren (Personal Identification Number) verwenden möchten: >> Netzwerkhandbuch: *Konfiguration mit der PIN-Methode des WPS (Wi-Fi Protected Setup)*.

- f** Eine Meldung über das Resultat des Verbindungsaufbaus erscheint im Touchscreen und ein WLAN-Bericht wird automatisch ausgedruckt.

Falls die Verbindung nicht erfolgreich hergestellt werden konnte, überprüfen Sie den im Bericht ausgedruckten Fehlercode und lesen Sie *Problemlösung* >> Seite 32.

Drücken Sie OK.



Die Einrichtung ist nun abgeschlossen. Ein vierstufiger Indikator oben rechts im Touchscreen des Geräts zeigt die Stärke des Wireless-Signals Ihres Wireless-Access Points/Routers an.

Um die MFL-Pro Suite zu installieren, fahren Sie mit Schritt 19 fort.

Für Windows®-Benutzer:

Gehen Sie jetzt zu Seite 36

Für Macintosh-Benutzer:

Gehen Sie jetzt zu Seite 39

HINWEIS

Für Benutzer von Mobilgeräten: Ausführliche Informationen zur Verwendung des Geräts mit Ihren mobilen Geräten finden Sie im Benutzerhandbuch - Erweiterte Netzwerkfunktionen. Um sich das Benutzerhandbuch für die verwendete Anwendung herunterzuladen, besuchen Sie das Brother Solutions Center unter <http://solutions.brother.com/> und klicken Sie auf der Seite Ihres Modells auf Handbücher.



Problemlösung

WICHTIG

Wenn Sie bei der Einrichtung Hilfe benötigen und sich an den Brother Kundenservice wenden möchten, stellen Sie sicher, dass Sie die SSID (Netzwerknamen) und den Netzwerkschlüssel bereithalten. Wir können Ihnen bei der Bestimmung dieser Informationen nicht helfen.

So finden Sie die Wireless-Einstellungen (SSID (Netzwerkname) und Netzwerkschlüssel)*

1. Lesen Sie die Dokumentation, die mit Ihrem Wireless-Access Point/Router geliefert wurde.
2. Die Standard-SSID ist häufig der Herstellername des Access Point/Routers oder die Modellbezeichnung.
3. Falls Sie die Sicherheitsinformationen nicht kennen, wenden Sie sich bitte an den Hersteller des Routers, an Ihren Systemadministrator oder an Ihren Internetanbieter.

- * Der Netzwerkschlüssel wird eventuell auch als Kennwort, Sicherheitsschlüssel oder Verschlüsselungscode bezeichnet.
- * Wenn Ihr Wireless-Access Point/Router so eingestellt ist, dass er die SSID nicht sendet, wird die SSID nicht automatisch erkannt. Sie müssen den SSID-Namen manuell eingeben (➤➤ Netzwerkhandbuch: *Konfigurieren Ihres Geräts, wenn keine SSID gesendet wird*).

WLAN-Bericht

Wenn aus dem gedruckten WLAN-Bericht hervorgeht, dass keine Verbindung hergestellt werden konnte, überprüfen Sie den im Bericht ausgedruckten Fehlercode und lesen Sie die folgenden Anweisungen:

| Fehlercode | Empfohlene Lösungen |
|------------|---|
| TS-01 | <p>Die Wireless-Einstellung ist nicht aktiviert. Schalten Sie die Wireless-Einstellung ein.</p> <ul style="list-style-type: none"> - Wenn ein Netzwerkkabel an Ihrem Gerät angeschlossen ist, ziehen Sie es ab und schalten Sie die Wireless-Einstellung an Ihrem Gerät ein. <ol style="list-style-type: none"> 1. Drücken Sie auf Ihrem Gerät . 2. Drücken Sie <code>Netzwerk</code>. 3. Drücken Sie <code>WLAN</code> und dann <code>Setup-Assist..</code> 4. Wenn <code>WLAN aktivieren?</code> angezeigt wird, drücken Sie <code>Ja</code>. Dies startet den Wireless Setup-Assistenten. |
| TS-02 | <p>Der Wireless-Access Point/Router kann nicht gefunden werden.</p> <ul style="list-style-type: none"> - Überprüfen Sie die folgenden vier Punkte: <ol style="list-style-type: none"> 1. Vergewissern Sie sich, dass der Wireless-Access Point/Router eingeschaltet ist. 2. Stellen Sie das Brother-Gerät so auf, dass der Funkkontakt nicht gestört wird, oder stellen Sie es näher an den Wireless-Access Point/Router. 3. Stellen Sie das Gerät zur Konfiguration der Wireless-Einstellungen vorübergehend in einem Abstand von ca. einem Meter vom Wireless-Access Point/Router auf. 4. Wenn Ihr Wireless-Access Point/Router die MAC-Adressenfilterung verwendet, überprüfen Sie, ob die MAC-Adresse des Brother-Geräts im Filter erlaubt ist (siehe <i>Netzwerk-Konfigurationsbericht ausdrucken</i> ➤➤ Seite 41). - Wenn Sie die SSID- und Sicherheitsinformationen (SSID/Authentifizierungsmethode/Verschlüsselungsmethode/Netzwerkschlüssel) manuell eingegeben haben, sind die Informationen eventuell nicht korrekt. Überprüfen Sie die SSID- und Sicherheitsinformationen (siehe <i>So finden Sie die Wireless-Einstellungen (SSID (Netzwerkname) und Netzwerkschlüssel)*</i> ➤➤ Seite 32). Geben Sie bei Bedarf die richtigen Informationen erneut ein. |



| Fehlercode | Empfohlene Lösungen | | | | | | | | | | | | | | |
|--------------------------------------|---|---------------------------|-------------------------|--------------|------|--|-----|---------------|-----|------|-----|--|------------------------------|--------------------------------------|-----|
| TS-03 | <p>Die Wireless-Netzwerk- und Sicherheitseinstellungen wurden eventuell nicht korrekt eingegeben.</p> <p>Überprüfen Sie, dass die Wireless-Netzwerkeinstellungen korrekt sind (siehe <i>So finden Sie die Wireless-Einstellungen (SSID (Netzwerkname) und Netzwerkschlüssel)</i>* >> Seite 32).</p> <p>* Überprüfen Sie, ob SSID/Authentifizierungsmethode/Verschlüsselungsmethode/Netzwerkschlüssel korrekt eingegeben bzw. gewählt wurden.</p> | | | | | | | | | | | | | | |
| TS-04 | <p>Die vom gewählten Wireless-Access Point/Router verwendeten Authentifizierungs-/Verschlüsselungsmethoden werden von Ihrem Gerät nicht unterstützt.</p> <p>Infrastruktur-Modus: Ändern Sie die Authentifizierungs- und Verschlüsselungsmethoden des Wireless-Access Points/Routers. Ihr Gerät unterstützt die folgenden Authentifizierungsmethoden: WPA™, WPA2™, OPEN und Shared Key. WPA unterstützt die TKIP- oder AES-Verschlüsselungsmethoden. WPA2 unterstützt AES als Verschlüsselungsmethode. OPEN und Shared Key entsprechen der WEP-Verschlüsselung.</p> <p>Wenn das Problem weiterhin auftritt, sind eventuell die eingegebenen SSID- oder Netzwerkeinstellungen falsch. Überprüfen Sie, dass die Wireless-Netzwerkeinstellungen korrekt sind (siehe <i>So finden Sie die Wireless-Einstellungen (SSID (Netzwerkname) und Netzwerkschlüssel)</i>* >> Seite 32).</p> <p>Tabelle für Authentifizierungs- und Verschlüsselungsmethoden</p> <table border="1" data-bbox="331 1003 1241 1301"> <thead> <tr> <th data-bbox="331 1003 826 1041">Authentifizierungsmethode</th> <th data-bbox="826 1003 1241 1041">Verschlüsselungsmethode</th> </tr> </thead> <tbody> <tr> <td data-bbox="331 1041 826 1131">WPA-Personal</td> <td data-bbox="826 1041 1241 1093">TKIP</td> </tr> <tr> <td data-bbox="331 1041 826 1131"></td> <td data-bbox="826 1093 1241 1131">AES</td> </tr> <tr> <td data-bbox="331 1131 826 1176">WPA2-Personal</td> <td data-bbox="826 1131 1241 1176">AES</td> </tr> <tr> <td data-bbox="331 1176 826 1265">OPEN</td> <td data-bbox="826 1176 1241 1220">WEP</td> </tr> <tr> <td data-bbox="331 1176 826 1265"></td> <td data-bbox="826 1220 1241 1265">KEINE (ohne Verschlüsselung)</td> </tr> <tr> <td data-bbox="331 1265 826 1301">Shared Key (freigegebener Schlüssel)</td> <td data-bbox="826 1265 1241 1301">WEP</td> </tr> </tbody> </table> <p>Ad-hoc-Modus: Ändern Sie die Authentifizierungs- und Verschlüsselungsmethoden des Computers für die Wireless-Einstellungen. Ihr Gerät unterstützt nur die Verschlüsselungsmethode OPEN mit optionaler WEP-Verschlüsselung.</p> | Authentifizierungsmethode | Verschlüsselungsmethode | WPA-Personal | TKIP | | AES | WPA2-Personal | AES | OPEN | WEP | | KEINE (ohne Verschlüsselung) | Shared Key (freigegebener Schlüssel) | WEP |
| Authentifizierungsmethode | Verschlüsselungsmethode | | | | | | | | | | | | | | |
| WPA-Personal | TKIP | | | | | | | | | | | | | | |
| | AES | | | | | | | | | | | | | | |
| WPA2-Personal | AES | | | | | | | | | | | | | | |
| OPEN | WEP | | | | | | | | | | | | | | |
| | KEINE (ohne Verschlüsselung) | | | | | | | | | | | | | | |
| Shared Key (freigegebener Schlüssel) | WEP | | | | | | | | | | | | | | |
| TS-05 | <p>Die Sicherheitsinformationen (SSID/Netzwerkschlüssel) sind nicht korrekt.</p> <p>Überprüfen Sie, dass die SSID und Sicherheitsinformationen (Netzwerkschlüssel) korrekt sind (siehe <i>So finden Sie die Wireless-Einstellungen (SSID (Netzwerkname) und Netzwerkschlüssel)</i>* >> Seite 32).</p> <p>Wenn Ihr Router die WEP-Verschlüsselung verwendet, geben Sie den als ersten WEP-Schlüssel benutzten Schlüssel ein. Ihr Gerät unterstützt nur die Verwendung des ersten WEP-Schlüssels.</p> | | | | | | | | | | | | | | |
| TS-06 | <p>Die Wireless-Sicherheitsinformationen (Authentifizierungsmethode/Verschlüsselungsmethode/Netzwerkschlüssel) sind nicht korrekt.</p> <p>Überprüfen Sie die Wireless-Sicherheitsinformationen, wie sie in der Tabelle „Tabelle für Authentifizierungs- und Verschlüsselungsmethoden“ zu Fehler TS-04 aufgeführt sind. Wenn Ihr Router die WEP-Verschlüsselung verwendet, geben Sie den als ersten WEP-Schlüssel benutzten Schlüssel ein. Ihr Gerät unterstützt nur die Verwendung des ersten WEP-Schlüssels.</p> <p>Überprüfen Sie den Netzwerkschlüssel (siehe <i>So finden Sie die Wireless-Einstellungen (SSID (Netzwerkname) und Netzwerkschlüssel)</i>* >> Seite 32).</p> | | | | | | | | | | | | | | |

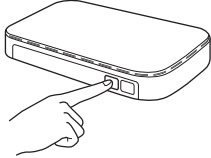

| Fehlercode | Empfohlene Lösungen |
|------------|--|
| TS-07 | <p>Das Gerät kann keinen Wireless-Access Point/Router finden, an dem WPS oder AOSS™ aktiviert ist.</p> <p>Um Ihre Wireless-Einstellungen mit WPS oder AOSS™ zu konfigurieren, müssen sowohl Ihr Gerät als auch der Wireless-Access Point/Router entsprechend arbeiten. Vergewissern Sie sich, dass Ihr Wireless-Access Point/Router WPS oder AOSS™ unterstützt, und beginnen Sie noch einmal von vorne.</p>  <p>Falls Sie nicht wissen, wie Sie Ihren Wireless-Access Point/Router mit WPS oder AOSS™ in Betrieb nehmen können, lesen Sie die mit Ihrem Wireless-Access Point/Router gelieferte Dokumentation oder wenden Sie sich an den Hersteller Ihres Wireless-Access Points/Routers bzw. an Ihren Netzwerkadministrator.</p> |
| TS-08 | <p>Es wurden zwei oder mehr Wireless-Access Points/Routers gefunden, an denen WPS oder AOSS™ aktiviert ist.</p> <ul style="list-style-type: none">- Stellen Sie sicher, dass innerhalb der Reichweite nur an einem Wireless-Access Point/Router WPS oder AOSS™ aktiviert ist, und versuchen Sie es noch einmal.- Versuchen Sie es nach einigen Minuten noch einmal, um Störungen durch andere Wireless-Access Points/Routers zu vermeiden. |



Eingeben von Text

Für die Einstellung bestimmter Menüauswahloptionen müssen Sie eventuell Text in das Gerät eingeben.

Drücken Sie wiederholt **A 1 @**, um zwischen Buchstaben, Zahlen und Sonderzeichen zu wählen.

Drücken Sie **⇧ aA**, um zwischen Groß- und Kleinschreibung zu wechseln.



Einfügen von Leerzeichen

Um ein Leerzeichen einzugeben, drücken Sie **Leerzeichen**.

Vornehmen von Korrekturen

Um ein falsch eingegebenes Zeichen zu löschen, bewegen Sie den Cursor mit der Taste **◀** oder **▶** unter das falsche Zeichen und drücken Sie dann **✕**. Geben Sie dann das richtige Zeichen ein.

HINWEIS

- Die verfügbaren Zeichen können je nach Ihrem Land unterschiedlich sein.
- Das Tastaturlayout variiert eventuell je nach der eingestellten Funktion.



Installieren der Treiber und Software (Windows® XP/XP Professional x64 Edition/Windows Vista®/ Windows® 7/Windows® 8) (MFC-9330CDW / MFC-9332CDW / MFC-9340CDW / MFC-9342CDW)

19 Vor der Installation

WICHTIG

- Schließen Sie alle Anwendungen.
- Die Bildschirme können je nach verwendetem Betriebssystem variieren.

HINWEIS

- Die CD-ROM enthält Nuance™ PaperPort™ 12SE. Diese Software unterstützt Windows® XP (SP3 oder höher), XP Professional x64 Edition (SP2 oder höher), Windows Vista® (SP2 oder höher), Windows® 7 und Windows® 8. Führen Sie ein Update mit dem neuesten Windows® Service Pack durch, bevor Sie die MFL-Pro Suite installieren.
- Deaktivieren Sie alle persönlichen Firewalls (mit Ausnahme der Windows®-Firewall), Anti-Spyware und Antiviren-Programme für die Dauer der Installation.

- a** Vergewissern Sie sich, dass Ihr Computer eingeschaltet ist und Sie mit Administratorrechten angemeldet sind.

20 Installieren Sie die MFL-Pro Suite

- a** Legen Sie die CD-ROM in das CD-ROM-Laufwerk ein. Wenn der Bildschirm zur Auswahl des Modells erscheint, wählen Sie Ihr Modell. Wenn der Bildschirm zur Auswahl der Sprache erscheint, wählen Sie Ihre Sprache.

HINWEIS

- Wenn der Brother-Bildschirm nicht automatisch angezeigt wird, fahren Sie mit **Computer (Arbeitsplatz)** fort. (Für Windows® 8: Klicken Sie auf das Symbol  (**Explorer**) in der Taskleiste und wechseln Sie dann zu **Computer**.) Doppelklicken Sie auf das CD-ROM-Symbol und doppelklicken Sie dann auf **start.exe**.
- Wenn der Bildschirm **Benutzerkontensteuerung** erscheint, klicken Sie auf **Fortsetzen** oder **Ja**.

- b** Klicken Sie auf **MFL-Pro Suite installieren** und in den beiden nächsten Fenstern auf **Ja**, wenn Sie die Lizenzvereinbarung akzeptieren.

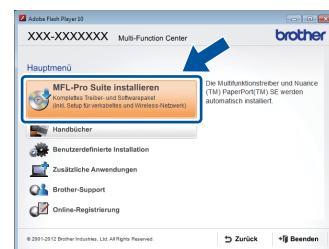

HINWEIS

Wenn die Installation nicht automatisch fortgesetzt wird, starten Sie die Installation neu, indem Sie die CD-ROM auswerfen und erneut einlegen oder indem Sie im Stammordner auf das **start.exe**-Programm doppelklicken. Fahren Sie mit Schritt **b** fort, um MFL-Pro Suite zu installieren.

- c** Wählen Sie **Drantlose Netzwerkverbindung (Wireless LAN)** und klicken Sie dann auf **Weiter**.

HINWEIS

Um den PS-Treiber (BR-Script3-Druckertreiber) zu installieren, wählen Sie **Benutzerdefinierte Installation** und folgen Sie dann den Anweisungen auf dem Bildschirm.



- d** Wenn der Bildschirm **Firewall/Antiviren-Programm gefunden** erscheint, wählen Sie **Porteinstellungen der Firewall zum Herstellen der Netzwerkverbindung ändern und Installation fortsetzen.(empfohlen)** und klicken Sie auf **Weiter**.

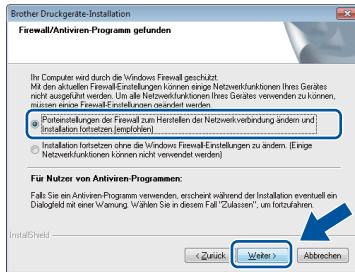

Wenn Sie nicht die Windows®-Firewall verwenden, lesen Sie im Handbuch Ihrer Software nach, wie Sie die folgenden Netzwerk-Ports hinzufügen können:

- Zum Scannen im Netzwerk fügen Sie den UDP-Port 54925 hinzu.
- Zum PC-Faxempfang im Netzwerk fügen Sie den UDP-Port 54926 hinzu.
- Wenn weiterhin Probleme mit der Netzwerkverbindung auftreten, fügen Sie die UDP-Ports 161 und 137 hinzu.

- e** Wählen Sie das Gerät in der Liste aus und klicken Sie dann auf **Weiter**.

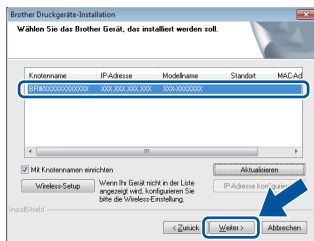

HINWEIS

- Wenn Ihre Wireless-Einstellungen fehlschlagen, klicken Sie auf die Taste **Wireless-Setup** und befolgen Sie die Anweisungen auf dem Bildschirm, um die Wireless-Konfiguration abzuschließen.
- Wenn bei Verwendung von WEP im Touchscreen **Verbunden** angezeigt wird, Ihr Gerät jedoch nicht gefunden wird, stellen Sie sicher, dass Sie den WEP-Schlüssel korrekt eingegeben haben. Beim WEP-Schlüssel muss auf Groß-/Kleinschreibung geachtet werden.

- f** Die Installation wird automatisch fortgesetzt. Die Bildschirme für die Installation werden nacheinander angezeigt. Folgen Sie bei entsprechender Aufforderung den Anweisungen auf dem Bildschirm.

WICHTIG

Versuchen Sie auf KEINEM der Bildschirme, die Installation abzubrechen. Es kann einige Minuten dauern, bis alle Bildschirme angezeigt wurden.

HINWEIS

Wenn der Bildschirm **Windows-Sicherheit** erscheint, aktivieren Sie das Kontrollkästchen und klicken Sie auf **Installieren**, um die Installation korrekt abzuschließen.

- g** Wenn der Bildschirm **Online-Registrierung** erscheint, treffen Sie Ihre Wahl und befolgen Sie die Online-Anweisungen auf dem Bildschirm. Klicken Sie nach Beenden des Registrierungs Vorgangs auf **Weiter**.

- h** Wenn der Bildschirm **Setup ist abgeschlossen** angezeigt wird, tätigen Sie eine Auswahl und klicken Sie dann auf **Weiter**.

21 Beenden und neu starten

- a** Klicken Sie auf **Fertig stellen**, um Ihren Computer neu zu starten. Nach dem Neustart des Computers müssen Sie sich mit Administratorrechten anmelden.

HINWEIS

- Falls während der Software-Installation eine Fehlermeldung erscheint, führen Sie einen der folgenden Schritte aus:
 - Für Benutzer von Windows® XP, Windows Vista® und Windows® 7: starten Sie **Installationsprüfung** unter **(Start) > Alle Programme > Brother > MFC-XXXX LAN** (MFC-XXXX steht für den Namen Ihres Modells).
 - Für Benutzer von Windows® 8: starten Sie **Installationsprüfung**, doppelklicken Sie auf dem Desktop auf das Symbol (**Brother Utilities**), klicken Sie dann auf die Dropdown-Liste und wählen Sie Ihren Modellnamen aus (sofern nicht bereits ausgewählt). Klicken Sie in der linken Navigationsleiste auf **Werkzeuge**.
- In Abhängigkeit von Ihren Sicherheitseinstellungen wird bei Verwendung des Geräts oder seiner Software eventuell ein Fenster der Windows®-Sicherheitssoftware oder einer Antiviren-Software angezeigt. Bitte erlauben Sie in diesem Fenster, die Funktion fortzusetzen.



22 Installieren Sie die MFL-Pro Suite auf weiteren Computern (soweit erforderlich)

Wenn Sie Ihr Gerät mit mehreren Computern in Ihrem Netzwerk verwenden möchten, installieren Sie die MFL-Pro Suite auf jedem Computer. Gehen Sie zu Schritt **19** auf Seite 36.

HINWEIS

Netzwerklicenz (Windows®)

Dieses Produkt schließt eine PC-Lizenz für bis zu fünf Nutzer ein. Diese Lizenz unterstützt die Installation der MFL-Pro Suite inklusive Nuance™ PaperPort™ 12SE auf bis zu fünf PCs im Netzwerk. Wenn Sie Nuance™ PaperPort™ 12SE auf mehr als fünf PCs installieren möchten, müssen Sie die Lizenz NL-5 mit einem Mehrfach-PC-Lizenzvereinbarungspaket für bis zu fünf zusätzliche Nutzer kaufen. Wenden Sie sich zum Kauf von NL-5 an Ihren autorisierten Brother-Händler oder an Ihren Brother Service-Partner.

Fertig

Die Installation ist nun abgeschlossen.

HINWEIS

- Für Benutzer von Windows® 8: Wenn die Brother-Handbücher auf der CD-ROM im PDF-Format vorliegen, öffnen Sie sie mit Adobe® Reader®. Wenn Adobe® Reader® auf Ihrem Computer installiert ist, Sie die Dateien in Adobe® Reader® aber nicht öffnen können, ändern Sie die Dateizuordnung für PDF (siehe *So öffnen Sie eine PDF-Datei in Adobe® Reader® (Windows® 8)* >> Seite 42).
- **Druckertreiber für XML Paper Specification**
Der Druckertreiber für XML Paper Specification ist der am besten geeignete Treiber für Windows Vista®, Windows® 7 und Windows® 8, um aus Anwendungen zu drucken, die das Format XML Paper Specification verwenden. Laden Sie sich bitte den aktuellen Treiber über das Brother Solutions Center unter <http://solutions.brother.com/> herunter.



Installieren der Treiber und Software

(Mac OS X v10.6.8, 10.7.x, 10.8.x)

(MFC-9330CDW / MFC-9332CDW / MFC-9340CDW / MFC-9342CDW)

19

Vor der Installation

WICHTIG

Für Benutzer von Mac OS X v10.6.7 oder niedriger: Aktualisieren Sie auf Mac OS X v10.6.8, 10.7.x, 10.8.x. (Aktuelle Treiber und die neuesten Informationen zu dem Betriebssystem Mac OS X, das Sie verwenden, erhalten Sie unter [http://solutions.brother.com/.](http://solutions.brother.com/))

- a Vergewissern Sie sich, dass das Gerät an eine Stromquelle angeschlossen und der Macintosh eingeschaltet ist. Sie müssen mit Administratorrechten angemeldet sein.

20

Installieren Sie die MFL-Pro Suite

- a Legen Sie die CD-ROM in das CD-ROM-Laufwerk und doppelklicken Sie auf das Symbol **BROTHER** auf dem Desktop.

- b Doppelklicken Sie auf das Symbol **Start Here OSX**. Wählen Sie nach der Aufforderung Ihr Modell.



- c Wählen Sie **Drahtlose Netzwerkverbindung (Wireless LAN)** und klicken Sie dann auf **Weiter**.

HINWEIS

Wenn Ihre Wireless-Einstellungen fehlschlagen, erscheint der Bildschirm **Wireless Setup-Assistent**. Folgen Sie den Anweisungen auf dem Bildschirm, um die Wireless-Konfiguration abzuschließen.

- d Wählen Sie Ihr Gerät in der Liste aus und klicken Sie dann auf **Weiter**.

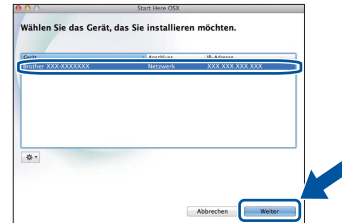

HINWEIS

- Sollte mehr als ein Gerät des gleichen Modells an Ihr Netzwerk angeschlossen sein, wird die IP-Adresse angezeigt, damit Sie das Gerät identifizieren können.
- Die IP-Adresse Ihres Geräts können Sie dem Ausdruck des Netzwerk-Konfigurationsberichts entnehmen (siehe *Netzwerk-Konfigurationsbericht ausdrucken* >> Seite 41).

- e Die Bildschirme für die Installation werden nacheinander angezeigt. Folgen Sie bei entsprechender Aufforderung den Anweisungen auf dem Bildschirm.

WICHTIG

Versuchen Sie auf KEINEM der Bildschirme, die Installation abubrechen. Es kann einige Minuten dauern, bis die Installation abgeschlossen ist.



HINWEIS

Wenn der Bildschirm **Name für das Scannen im Netzwerk festlegen** erscheint, befolgen Sie die unten aufgeführten Anweisungen:



- 1) Geben Sie für Ihren Macintosh einen Namen ein (bis zu 15 Zeichen).
- 2) Klicken Sie auf **Weiter**. Gehen Sie zu **f**.

Der eingegebene Name wird nach Drücken der Schaltfläche *Scannen* und Auswahl einer Scanfunktion im Touchscreen des Geräts angezeigt (weitere Informationen: >> *Software-Handbuch*).

f Klicken Sie im Bildschirm **Drucker hinzufügen** auf **Drucker hinzufügen**.

g Wählen Sie Ihr Gerät in der Liste aus, klicken Sie auf **Hinzufügen** und dann auf **Weiter**. (OS X v10.8.x)

Wählen Sie den **MFC-XXXX CUPS**-Treiber aus dem Popup-Menü **Verwenden** aus (XXXX steht für den Namen Ihres Modells).

HINWEIS

Um den PS-Treiber (BR-Script3-Druckertreiber) hinzuzufügen, wählen Sie ihn im Popup-Menü **Drucken mit (Verwenden)** aus.



Die Installation der MFL-Pro Suite ist nun abgeschlossen. Gehen Sie zu Schritt 21 auf Seite 40.

21

Laden Sie Presto! PageManager herunter und installieren Sie die Software

Wenn der Presto! PageManager installiert ist, steht die Texterkennungsfunktion im Brother ControlCenter2 zur Verfügung. Sie können mit dem Presto! PageManager auch Fotos und Dokumente einfach einscannen und verwalten.

a Klicken Sie im Bildschirm **Brother-Support** auf **Presto! PageManager** und folgen Sie den Anweisungen auf dem Bildschirm.

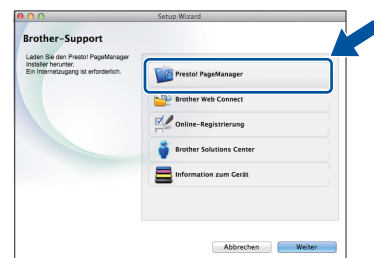

22

Installieren Sie die MFL-Pro Suite auf weiteren Computern (soweit erforderlich)

Wenn Sie Ihr Gerät mit mehreren Computern in Ihrem Netzwerk verwenden möchten, installieren Sie die MFL-Pro Suite auf jedem Computer. Gehen Sie zu Schritt **19** auf Seite 39.



Die Installation ist nun abgeschlossen.

Web Based Management (Webbrowser)

Der Brother PrintServer ist mit einem Webserver ausgestattet, mit dem sein Status überwacht und verschiedene Konfigurationseinstellungen über HTTP (Hypertext Transfer Protocol) geändert werden können.

HINWEIS

Wir empfehlen Windows® Internet Explorer® 8.0/9.0 für Windows® und Safari 5.0 für Macintosh. Stellen Sie sicher, dass JavaScript und Cookies in dem von Ihnen benutzten Browser stets aktiviert sind. Um einen Webbrowser zu nutzen, benötigen Sie die IP-Adresse des PrintServers, die im Netzwerk-Konfigurationsbericht aufgeführt ist.

- a** Öffnen Sie Ihren Webbrowser.
- b** Geben Sie „http://Geräte-IP-Adresse/“ in die Adressleiste Ihres Browsers ein (wobei „Geräte-IP-Adresse“ für die IP-Adresse des Brother-Geräts oder den PrintServer-Namen steht).
 - Zum Beispiel: http://192.168.1.2/

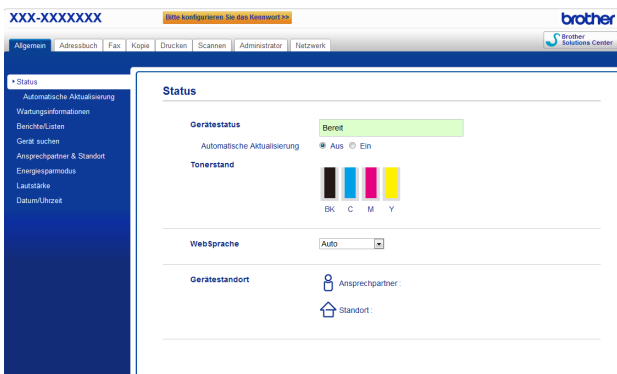

HINWEIS

Wenn Sie ein optionales Anmelde-Passwort konfiguriert haben, müssen Sie es nach Aufforderung eingeben, um auf Web Based Management zugreifen zu können.



Weitere Informationen: >>>
Netzwerkhandbuch: *Web Based Management*.

Netzwerk-Konfigurationsbericht ausdrucken

Sie können den Netzwerk-Konfigurationsbericht ausdrucken, um die aktuellen Netzwerkeinstellungen zu überprüfen.

- a** Drücken Sie .
- b** Drücken Sie Alle Einstell..
- c** Streichen Sie nach oben oder unten oder drücken Sie ▲ oder ▼, um Ausdrucke anzuzeigen.
Drücken Sie Ausdrucke.
- d** Streichen Sie nach oben oder unten oder drücken Sie ▲ oder ▼, um Netzwerk-Konfiguration anzuzeigen.
Drücken Sie Netzwerk-Konfiguration.
- e** Drücken Sie OK.
Das Gerät druckt nun die aktuellen Netzwerkeinstellungen.

Werkseitige Einstellungen wiederherstellen

Sie können alle Netzwerkeinstellungen des internen Druck-/Scanservers auf die werkseitigen Standardeinstellungen zurücksetzen.

- a** Drücken Sie .
- b** Drücken Sie Alle Einstell..
- c** Streichen Sie nach oben oder unten oder drücken Sie ▲ oder ▼, um Netzwerk anzuzeigen.
Drücken Sie Netzwerk.
- d** Streichen Sie nach oben oder unten oder drücken Sie ▲ oder ▼, um Netzwerk-Reset anzuzeigen.
Drücken Sie Netzwerk-Reset.
- e** Drücken Sie Ja.
- f** Drücken Sie zwei Sekunden lang Ja.
Das Gerät wird neu gestartet. Trennen Sie die Kabel und schließen Sie sie wieder an, nachdem das Gerät neu gestartet wurde.

Farbkorrektur

Die Ausgabedichte und die Druckposition jeder Farbe kann abhängig von der Umgebung des Geräts abweichen. Faktoren wie Temperatur und Luftfeuchtigkeit können sich auf die Farbe auswirken. Farbkalibrierung und Farbregistrierung helfen Ihnen, die Farbdichte und Druckposition jeder Farbe zu verbessern.

Farbkalibrierung

Die Kalibrierung hilft Ihnen, die Farbdichte zu verbessern.

HINWEIS

- Wenn Sie mit der Direktdruck-Funktion (MFC-9330CDW / MFC-9332CDW / MFC-9340CDW / MFC-9342CDW) oder dem BR-Script-Druckertreiber drucken, müssen Sie die Kalibrierung über das Funktionstastenfeld ausführen (siehe *Verwenden des Funktionstastenfeldes* >> Seite 42).
- Wenn Sie mit dem Windows®-Druckertreiber drucken, ruft der Treiber die Kalibrierungsdaten automatisch ab, wenn sowohl **Kalibrationsdaten verwenden** als auch **Gerätedaten automatisch abfragen** aktiviert sind (>> *Software-Handbuch*).
- Wenn Sie mit dem Macintosh-Druckertreiber drucken, müssen Sie die Kalibrierung mit **Status Monitor** durchführen. Aktivieren Sie **Status Monitor** und wählen Sie dann **Farbkalibration** aus dem Menü **Steuerung** (>> *Software-Handbuch*).

Verwenden des Funktionstastenfeldes

- a** Drücken Sie  (Toner).
- b** Drücken Sie **Kalibrierung**.
- c** Drücken Sie **Kalibrieren**.
- d** Drücken Sie **Ja**.
- e** Drücken Sie .

Farbregistrierung

Automatische Registrierung

Mit der automatischen Registrierung können Sie die Druckposition jeder Farbe verbessern.

- a** Drücken Sie  (Toner).
- b** Drücken Sie **Automatische Registrierung**.

c Drücken Sie **Ja**.

d Drücken Sie .

So öffnen Sie eine PDF-Datei in Adobe® Reader® (Windows® 8)

a Ziehen Sie Ihre Maus in die untere rechte Ecke Ihres Desktops. Wenn die Menüleiste erscheint, klicken Sie auf **Einstellungen** und dann auf **Systemsteuerung**.

b Wählen Sie **Programme** und klicken Sie auf **Standardprogramme** und dann auf **Dateityp oder Protokoll einem Programm zuordnen**.

c Wählen Sie **.pdf** und klicken Sie dann auf die Schaltfläche **Programm ändern...**

d Klicken Sie auf **Adobe Reader**. Das Symbol neben **.pdf** ändert sich in das Symbol „**Adobe Reader**“.

Adobe® Reader® ist jetzt die Standardanwendung für das Lesen von .pdf-Dateien, bis Sie diese Dateiverknüpfung ändern.

Brother CreativeCenter



Lassen Sie sich inspirieren. Doppelklicken Sie bei Verwendung von Windows® auf das Brother CreativeCenter-Symbol auf Ihrem Desktop, um auf unsere Website mit vielen KOSTENLOSEN Ideen und Materialien für die private und professionelle Nutzung zu gelangen.

Für Benutzer von Windows® 8: klicken Sie auf  (**Brother Utilities**) und klicken Sie dann auf die Dropdown-Liste und wählen Sie Ihren Modellnamen aus (sofern nicht bereits ausgewählt). Klicken Sie in der linken Navigationsleiste auf **Mehr** und klicken Sie dann auf **Brother Creative Center**.



Nutzer von Mac können auf das Brother CreativeCenter unter folgender Webadresse zugreifen:

<http://www.brother.com/creativecenter/>

Verbrauchsmaterialien

Wenn es an der Zeit ist, Verbrauchsartikel wie Toner oder Trommeln zu ersetzen, wird im Touchscreen des Geräts eine Fehlermeldung angezeigt. Um weitere Informationen zu den Verbrauchsartikeln für Ihr Gerät zu erhalten, besuchen Sie uns unter <http://www.brother.com/original/> oder wenden Sie sich an Ihren Brother-Vertriebspartner.

HINWEIS

Die Trommeleinheit und Tonerkassette sind zwei separate Teile.

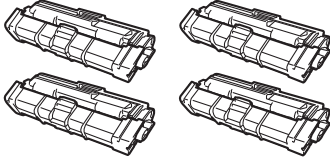
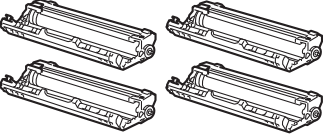
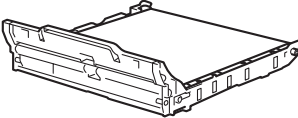
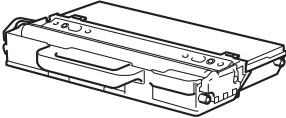
| Tonerkassetten | Trommeleinheiten |
|--|--|
| (Für MFC-9140CDN, MFC-9330CDW und MFC-9340CDW) Standardtoner: TN-241 (C/M/Y/BK) Jumbo-Toner: TN-245 (C/M/Y) (Für MFC-9142CDN, MFC-9332CDW und MFC-9342CDW) Standardtoner: TN-242 (C/M/Y/BK) Jumbo-Toner: TN-246 (C/M/Y) | DR-241CL |
|  |  |
| Transfereinheit | Toner-Abfallbehälter |
| BU-220CL | WT-220CL |
|  |  |

 Weitere Informationen zum Austausch der Verbrauchsartikel: >> Benutzerhandbuch - Grundfunktionen: *Verbrauchsmaterialien ersetzen.*

Warenzeichen

Das Brother-Logo ist ein eingetragenes Warenzeichen von Brother Industries Ltd.

Brother ist ein Warenzeichen von Brother Industries Ltd.

Microsoft, Windows, Windows Vista, Windows Server und Internet Explorer sind entweder eingetragene Warenzeichen oder Warenzeichen der Microsoft Corporation in den USA und/oder anderen Ländern.

Apple, Macintosh, Safari und Mac OS sind Warenzeichen der Apple Inc., die in den USA und anderen Ländern registriert sind.

Linux ist das Warenzeichen der Linus Torvalds in den USA und anderen Ländern.

Adobe und Reader sind entweder eingetragene Marken oder Marken von Adobe Systems Incorporated in den Vereinigten Staaten und/oder anderen Ländern.

Wi-Fi Direct, Wi-Fi Protected Setup (WPS), WPA und WPA2 sind Marken der Wi-Fi Alliance.

AOSS ist ein Warenzeichen von Buffalo Inc.

Android ist ein Warenzeichen von Google Inc.

Nuance, das Nuance-Logo, PaperPort und ScanSoft sind Warenzeichen bzw. eingetragene Warenzeichen der Nuance Communications, Inc. bzw. angeschlossener Gesellschaften in den USA und/oder anderen Ländern.

Jedes Unternehmen, dessen Software-Titel in diesem Handbuch aufgeführt ist, verfügt über eine Software-Lizenzvereinbarung für die proprietären Programme.

Alle auf Brother-Produkten gezeigten oder in den dazugehörigen Dokumenten bzw. in anderen Materialien erwähnten Marken- und Produktnamen von Firmen sind Warenzeichen oder eingetragene Warenzeichen der entsprechenden Firmen.

Kompilierung und Veröffentlichung

Dieses Handbuch wurde unter der Aufsicht von Brother Industries, Ltd. mit den aktuellen Produktbeschreibungen und Spezifikationen erstellt und veröffentlicht.

Der Inhalt dieses Handbuches und die technischen Daten dieses Produktes können ohne vorherige Ankündigung geändert werden.

Die Firma Brother behält sich das Recht vor, Änderungen bzgl. der technischen Daten und der hierin enthaltenen Materialien ohne vorherige Ankündigung vorzunehmen. Brother übernimmt keine Haftung für Schäden (einschließlich Folgeschäden), verursacht durch das Vertrauen auf diese Materialien, einschließlich aber nicht beschränkt auf Druck- und andere Fehler bezüglich der Veröffentlichung.

Urheberschutz und Lizenz

©2012 Brother Industries, Ltd. Alle Rechte vorbehalten.

Dieses Produkt enthält von den folgenden Herstellern entwickelte Software:

©1983-1998 PACIFIC SOFTWARES, INC. ALLE RECHTE VORBEHALTEN.

©2008 Devicescape Software, Inc. Alle Rechte vorbehalten.

Dieses Produkt enthält die von ZUKEN ELMIC, Inc. entwickelte Software „KASAGO TCP/IP“.



www.brotherearth.com

brother®