



A készülék üzembe helyezése előtt, kérjük, olvassa át a Termékbiztonsági útmutatót. Ezt követően, a beállítás és telepítés szakszerű elvégzése érdekében, olvassa el ezt a Gyors telepítési útmutatót.

 FIGYELEM	A FIGYELEM jelzés olyan lehetséges veszélyhelyzetet jelöl, ahol az útmutatás be nem tartása halált vagy súlyos sérüléseket eredményezhet.
 VIGYÁZAT	A VIGYÁZAT jelzés olyan lehetséges veszélyhelyzetet jelöl, ahol az útmutatás be nem tartása kisebb vagy közepesen súlyos sérüléseket eredményezhet.
FONTOS	A FONTOS jelzés olyan lehetséges veszélyhelyzetet jelöl, ahol az útmutatás be nem tartása a készülék károsodását vagy működőképességének elvesztését eredményezheti.
MEGJEGYZÉS	A Megjegyzések útmutatással szolgálnak a különböző helyzetek kezelésére, továbbá javaslatokat adnak más funkciók használatához.

A készülék kicsomagolása

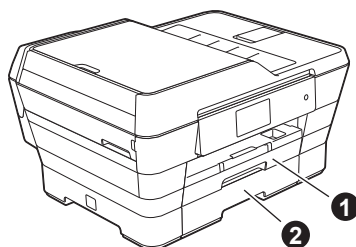

- ① Felső tálca
- ② Alsó tálca

MEGJEGYZÉS

Ha számítógépén nincs CD-ROM meghajtó, vagy a mellékelt CD-ROM nem tartalmazza az operációs rendszeréhez szükséges illesztőprogramot, illetve ha kézikönyveket és segédprogramokat kíván letölteni, akkor látogassa meg az adott típus letöltési oldalát a <http://solutions.brother.com/> címen.

FIGYELEM

A készülék csomagolása műanyag tasakokat tartalmaz. A fulladásveszély elkerülése érdekében tartsa távol ezeket a műanyag tasakokat csecsemőktől és kisgyermekektől. A műanyag tasakok nem játékszerek.

VIGYÁZAT

A sérülések elkerülése miatt a készüléket mindig legalább két ember szállítsa vagy emelje meg. Ügyeljen arra, hogy a készülék visszahelyezésekor ne csípje be az ujjait.

- a** Távolítsa el a készülékről a védő szalagot és fóliát, majd az érintőképernyőt védő fóliát is.

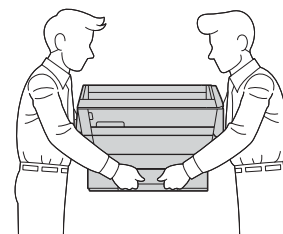

2

A tápkábel és a telefonvezeték csatlakoztatása

FIGYELEM

- A készüléknek földelt hálózati csatlakozóval kell rendelkeznie.
- Mivel a készülék az elektromos csatlakozóaljzaton keresztül földelve van, a tápkábel telefonkábel megelőző csatlakoztatásával megvédheti magát a telefonhálózatból származó esetleges veszélyes elektromosságtól. A készülék áthelyezése esetén hasonló módon védheti meg magát – ilyenkor előbb a telefonkábel húzza ki, és csak utána a tápkábelt.



MEGJEGYZÉS

Még NE csatlakoztassa az USB-kábelt (abban az esetben, ha USB-kábelt használna).

a Csatlakoztassa a tápkábelt.

MEGJEGYZÉS

- Ha nem tervezi a készülék fax funkciójának használatát, ugorjon a 3. oldal. oldalon található **3**-as lépéshez.
- A nyomtatófej élettartamának meghosszabbítása, a leggazdaságosabb tintapatron-kihasználás elérése és a nyomtatási minőség megőrzésének érdekében nem javasoljuk, hogy gyakran kihúzza a készülék tápkábelét, illetve hogy a készülék kihúzott állapotban sokat álljon. Minden egyes alkalommal, amikor áram alá helyezi a készüléket, a nyomtatófej automatikusan tisztításra kerül, ami elfogyaszt némi festéket.

A  gomb használatát javasoljuk a készülék kikapcsolásához. A  gomb használatával a készülék kap annyi elektromos áramot, ami lehetővé teszi a nyomtatófej rendszeres időközönkénti, de kevésbé gyakori tisztítását.

b Emelje meg a szkennert fedelét, amíg az biztonságosan nem rögzül nyitott pozícióban.

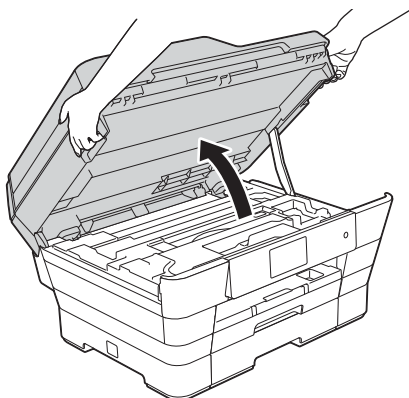

c

Csatlakoztassa a telefonkábel.
A telefonkábel egyik végét csatlakoztassa a készüléken lévő **LINE** jelölésű aljzatba. Óvatosan vezesse be a telefonkábel a kábelcsatornába, és vezesse ki a készülék hátoldalán.
A másik végét pedig csatlakoztassa a moduláris fali aljzatba.

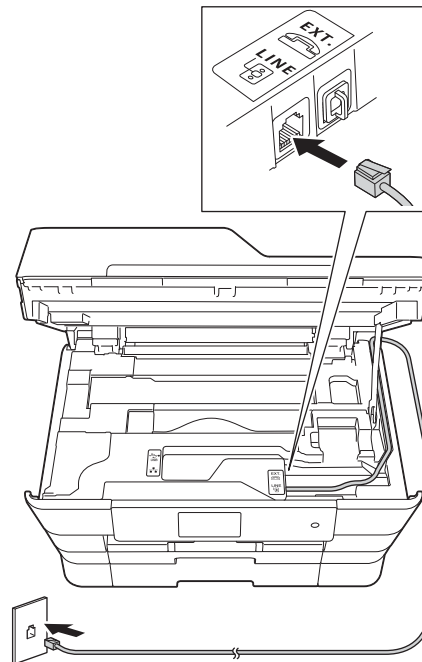

FONTOS

A telefonkábel a készülék **LINE** feliratú aljzatába **KELL** csatlakoztatni.

d

Óvatosan zárja le a szkennert fedelét az annak két oldalán kialakított fogantyúinál fogva.

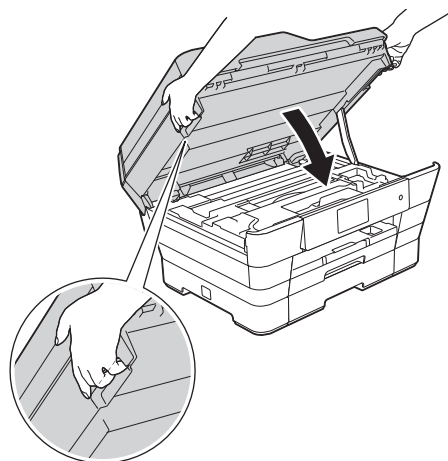

VIGYÁZAT

Ügyeljen arra, hogy a szkennert fedelének lezárásakor ne csípje be az ujját.

A szkennert fedelének nyitása és zárása esetén mindig az annak két oldalán kialakított fogantyúkat használja.

3

A tintapatronok beszerelése

⚠ VIGYÁZAT

Ha tinta kerül a szemébe, azonnal mossa ki vízzel, és ha további gond merülne fel, forduljon orvoshoz.

MEGJEGYZÉS

Először mindenképpen a készülékhez kapott tartozék tintapatronokat szerelje be.

- a** Ellenőrizze, hogy a készülék be van-e kapcsolva.

MEGJEGYZÉS

Módosíthatja a vezérlőpult dőlésszögét, ha megemeli azt. A vezérlőpult lehajtásához nyomja meg a vezérlőpult mögötti kioldógombot az ábrán látható módon.

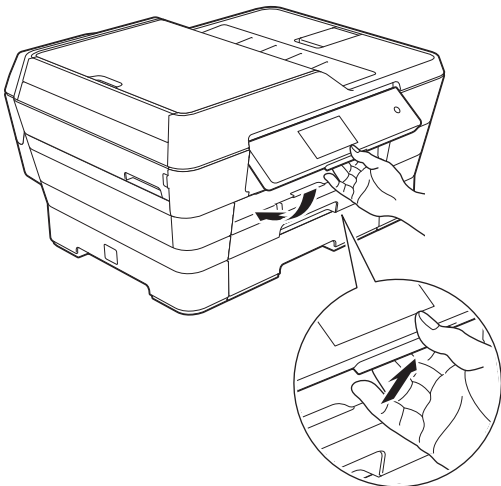

- b** Nyissa ki a tintapatrontartó fedelét ❶.

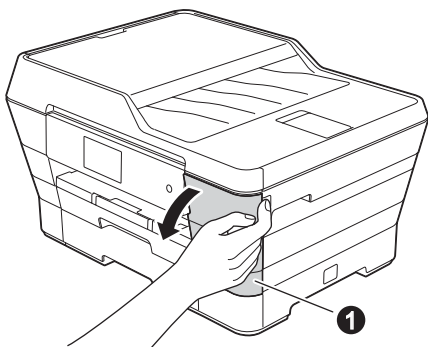

- c** Távolítsa el a narancssárga színű, védelemként funkcionáló csomagolóelemet.

MEGJEGYZÉS

Ne dobja ki a narancssárga színű, védelemként funkcionáló csomagolóelemet. A készülék szállításakor még szüksége lesz rá.

- d** Emelje fel a szkennert fedelét nyitott pozícióba.

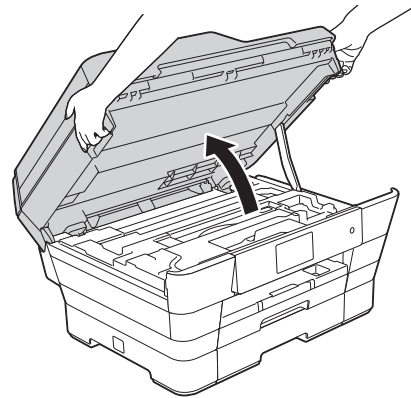

- e** A narancssárga színű, védelemként funkcionáló csomagolóelemet a készülék belsejében, az ábrán látható helyen tárolhatja.

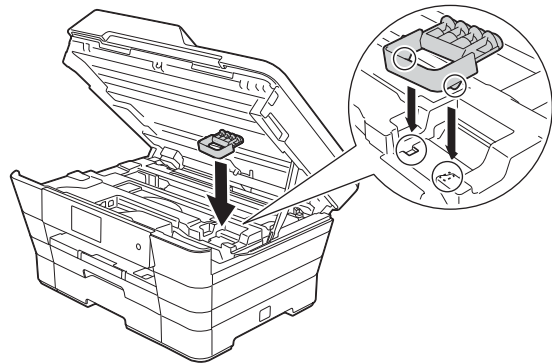

- f** Óvatosan zárja le a szkennert fedelét az annak két oldalán kialakított fogantyúinál fogva.

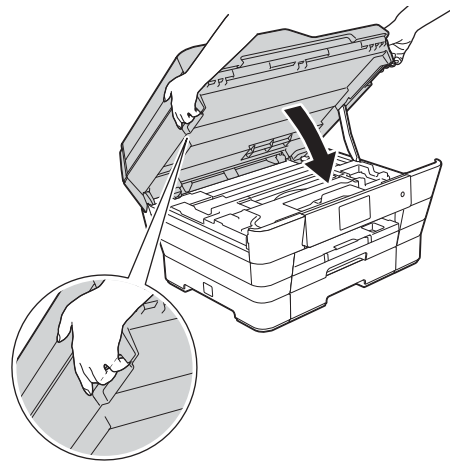

⚠ VIGYÁZAT

Ügyeljen arra, hogy a szkennert fedelének lezárásakor ne csípje be az ujját.

A szkennert fedelének nyitása és zárása esetén mindig az annak két oldalán kialakított fogantyúkat használja.

- g** Csomagolja ki a tintapatront. A vákuumcsomagolás kibontásához fordítsa el a narancssárga színű védőcsomagoláson **1** található zöld kioldó kart az óramutató járásával ellentétes irányban. Majd távolítsa el a narancssárga színű védőcsomagolást **1** az ábrán látható módon.

FONTOS

- NE rázza fel a tintapatronokat. Ha tinta kerül a bőrére vagy ruházatára, akkor szappannal vagy egyéb tisztítószerrel azonnal mossa le azt.
- NE érjen a tintapatronok **2** jelű részéhez, mert ez megakadályozhatja a patron működését a készülékben.

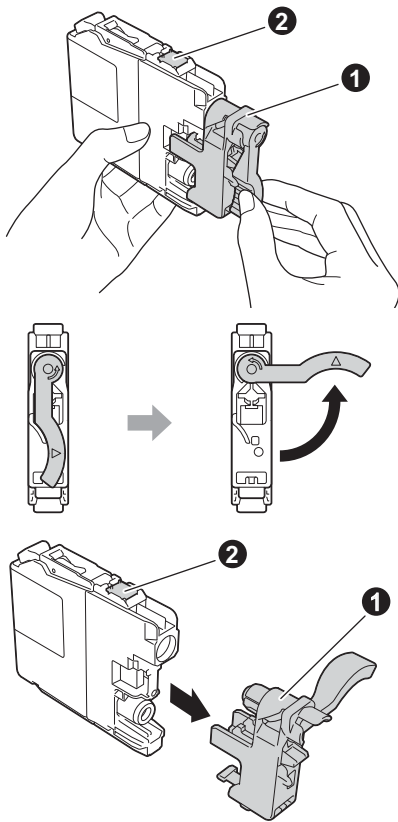

- h** Ügyeljen arra, hogy a címkék színe egyezzen a tintapatron színével. Helyezze be az egyes tintapatronokat a címkén látható nyíl irányának megfelelően.

- i** Óvatosan nyomja meg a tintapatront a hátoldalán látható „PUSH” jelölésnél, amíg a patron karja meg nem emelkedik. A tintapatronok behelyezése után zárja be a tintapatrontartó fedelét.

MEGJEGYZÉS

A készülék előkészíti a tintarendszert a nyomtatáshoz. Ez a folyamat körülbelül négy percig tart. Ne kapcsolja ki a készüléket. Azt javasoljuk, hogy a következő lépést a várakozás ideje alatt hajtsa végre.

4 A4-es, sima papír betöltése

- a** Húzza ki teljesen az 1. papírtálcát, a felső tálcát, a készülékből.
- b** Óvatosan nyomja meg és igazítsa az oldalsó papírvezetőket **1** a papír méretéhez. Ellenőrizze, hogy az oldalsó papírvezetőn **1** található háromszög-jelzés **2** az Ön által használt papírméretre mutat-e.

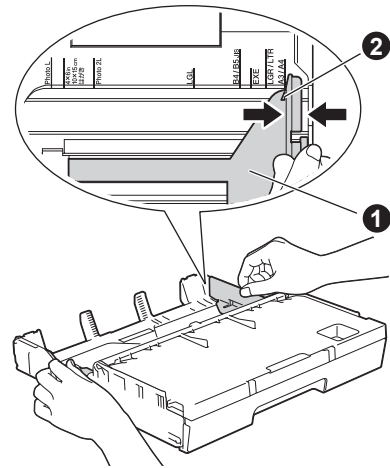

- c** Emelje fel a kimeneti papírtálcá fedelét.
- d** Óvatosan nyomja meg és igazítsa a hosszanti papírvezetőt **1** a papír méretéhez. Ellenőrizze, hogy a hosszanti papírvezetőn **1** található háromszög-jelzés **2** az Ön által használt papírméretre mutat-e.

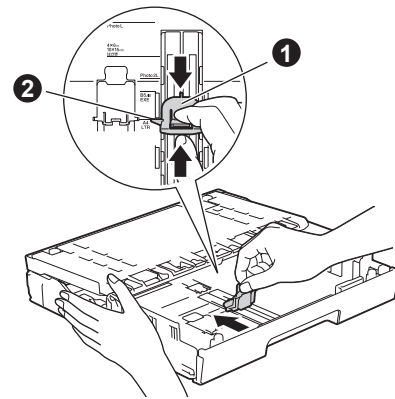

- e** Zárja be a kimeneti papírtálcá fedelét.

- f** A papírelakadás és a félreadagolás elkerülése érdekében alaposan pörgesse át a papírköteget.

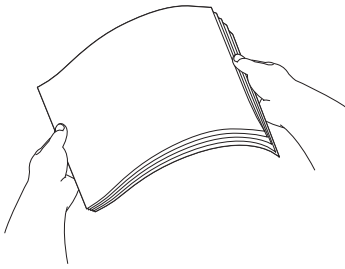

MEGJEGYZÉS

Mindig győződjön meg arról, hogy a papír nem hullámos vagy gyűrött.

- g** Óvatosan helyezze be a papírt az 1. papírtálcába.

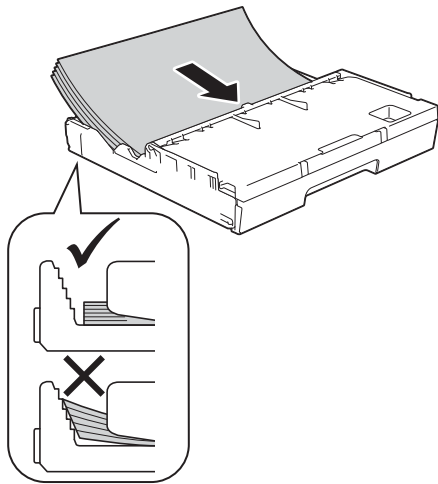

- h** Két kézzel óvatosan igazítsa az oldalsó papírvezetőket a papírhoz. Ügyeljen arra, hogy az oldalsó papírvezetők érintsék a papír szélét.

- i** Ellenőrizze, hogy a papír vízszintesen helyezkedik-e el, tökéletesen illeszkedik-e a tálcába, valamint hogy mennyisége a maximális papírmennyiség jelét nem haladja-e meg.

- j** *Lassan* nyomja a papírtálcát ütközésig a készülékbe.

- k** A papírtálcát a helyén tartva húzza ki kattanásig a papírtartót, és ezután hajtsa ki a papírtartó szárnyat.

MEGJEGYZÉS

Ha különleges médiára nyomtat, nyissa ki a készülék hátoldalán található kézi adagoló nyílást **1**. Egyszerre csak egy lapot helyezzen be.

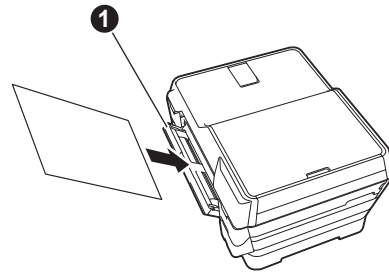

5 A nyomtatási minőség ellenőrzése

MEGJEGYZÉS

Ha készüléke két papírtálcával rendelkezik, ügyeljen arra, hogy a nyomtatási minőség ellenőrzésekor legyen papír az 1. papírtálcában, azaz a felső tálcában.

- a** Az előkészítési folyamat végén az érintőképernyőn a *Load paper and press [OK]* . (Töltsön be papírt, és nyomja meg az [OK] gombot.) üzenet jelenik meg. Nyomja meg az **OK** gombot.

- b** Ellenőrizze a kinyomtatott oldalon található négy darab színes négyzet minőségét (fekete/sárga/ciánkék/bíborvörös).

- c** Ha az összes vonal jól elkülönül és tisztán látható, akkor a minőségellenőrzés befejezéséhez nyomja meg az **Yes** (Igen) gombot, és ugorjon a következő lépéshez.

Hiányzó vonalak esetén nyomja meg a **No** (Nem) gombot és kövesse a lépéseket az érintőképernyőn.

6

Dátum és idő beállítása

Az érintőképernyő kijelzi a dátumot és az időt. Az állomásazonosító beállításával minden egyes faxhoz hozzárendelheti az aktuális időt és dátumot (lásd a **11.** lépést).

- a** Gépélje be az év utolsó két számjegyét az érintőképernyőn, majd nyomja meg az **OK** gombot.
- b** Ismétlje meg ezt az hónap és a nap esetében is.
- c** Adja meg az időt az érintőképernyőn 24-órás formátumban.
- d** Nyomja meg az **OK** gombot.

MEGJEGYZÉS

A dátumot és az időt bármikor módosíthatja. További információk **>>Használati útmutató: A dátum és idő beállítása**

7

Papírbeállítások

A legjobb nyomtatási eredmény elérése és a megfelelő méretű papír adagolásának érdekében úgy kell beállítani a papír típusát és méretét, hogy az megegyezzen a tálcában található papír paramétereivel.

- a** Ha az **Tray Setting** (Adagoló beállítása) üzenet jelenik meg az érintőképernyőn, akkor nyomja meg az **Tray Setting** (Adagoló beállítása) lehetőséget és állítsa be a papír méretét és típusát.
- b** Nyomja meg az **Tray #1** (1. tálca) lehetőséget az 1. tálcában használt papírt méretének és típusának beállításához, vagy nyomja meg a **Tray #2** (2. tálca) gombot a 2. tálcában használt papír méretének beállításához.
- c** Nyomja meg a használt papír méretét és típusát.
- d** Nyomja meg az **OK** gombot.



8

Az érintőképernyő áttekintése

Az érintőképernyő megjeleníti a képernyő műveletekkel és a kézi adagoló nyílással kapcsolatos információkat. Tekintse át ezeket az információkat és nyomja meg az **OK** gombot.

9



Válassza ki a nyelvet

- a** Nyomja meg a  gombot.
- b** Nyomja meg a **All Settings** (Minden beáll.) gombot.
- c** Görgessen fel vagy le az érintőképernyőn vagy nyomja meg a **▲** vagy **▼** gombokat az **Initial Setup** (Alapbeáll.) megjelenítéséhez. Nyomja meg az **Initial Setup** (Alapbeáll.) gombot.
- d** Görgessen fel vagy le az érintőképernyőn vagy nyomja meg a **▲** vagy **▼** gombokat a **Local Language** (Helyi nyelv) megjelenítéséhez. Nyomja meg a **Local Language** (Helyi nyelv) gombot.
- e** Nyomja meg a helyi nyelvet.
- f** Nyomja meg a  gombot.

10 Vételi mód kiválasztása

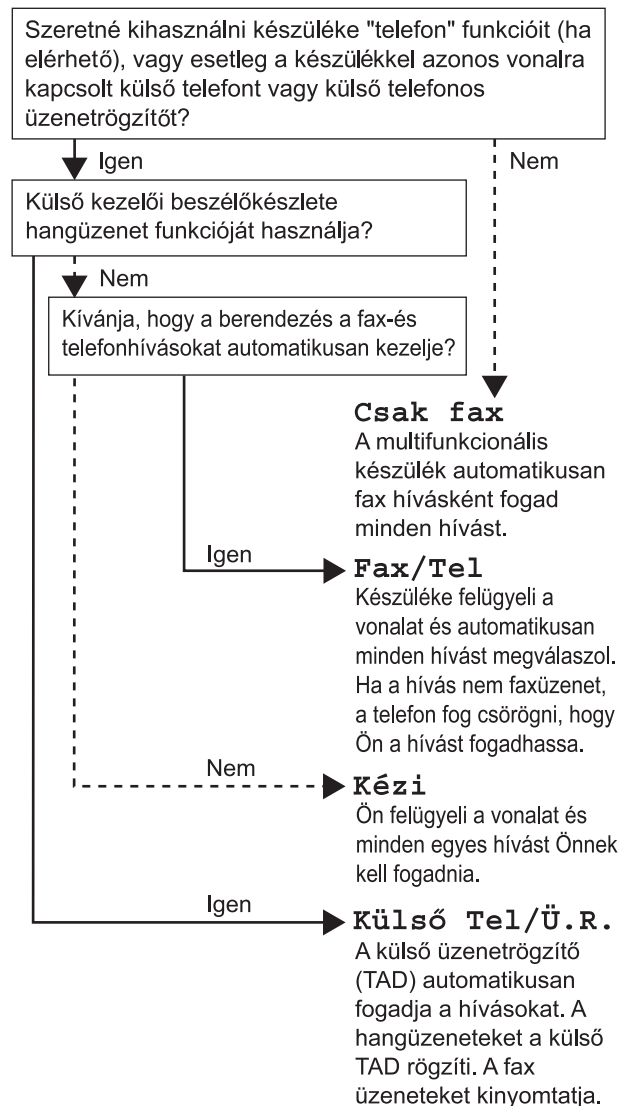
Négyféle vételi mód lehetséges: Csak fax, Fax/Tel, Kézi és Külső Tel/Ü.R.





- a** Nyomja meg a  gombot.
- b** Nyomja meg a Minden beáll gombot.
- c** Nyomja meg a Fax gombot.
- d** Nyomja meg a Fogadás beáll. gombot.
- e** Nyomja meg a Vételi mód gombot.
- f** Nyomja meg a kívánt fogadási módot.
- g** Nyomja meg a  gombot.

11 Adja meg a személyes adatokat (Állomásazonosító)



Állítsa be készüléke állomásazonosítóját, hogy minden elküldött faxon szerepelhessen a dátum és az idő.

Ha nem használja a készüléket faxolásra, ugorjon a következő lépésre.

- a** Nyomja meg a  gombot.
- b** Nyomja meg a Minden beáll gombot.
- c** Görgessen fel vagy le az érintőképernyőn vagy nyomja meg a ▲ vagy ▼ gombokat az Alapbeáll. megjelenítéséhez. Nyomja meg az Alapbeáll. gombot.
- d** Nyomja meg az Áll.azonosító. gombot.
- e** Nyomja meg a Fax gombot.
- f** Adja meg a faxszámát (max. 20 számjegy hosszúságban) az érintőképernyőn, majd nyomja meg az OK gombot.
- g** Nyomja meg a Név gombot.
- h** Adja meg a nevét (max. 20 karakter hosszúságban) az érintőképernyőn, majd nyomja meg az OK gombot.
- i** Nyomja meg a  gombot.

12 A hang- vagy impulzusalapú hívásmód beállítása

Készüléke gyárilag elő van készítve a hangalapú hívásslolgáltatásra. Ha ön impulzusalapú (tárcsás) hívásmódot használ, akkor módosítania kell a hívásmódot.

- a** Nyomja meg a  gombot.
- b** Nyomja meg a Minden beáll gombot.
- c** Görgessen fel vagy le az érintőképernyőn vagy nyomja meg a ▲ vagy ▼ gombokat az Alapbeáll. megjelenítéséhez. Nyomja meg az Alapbeáll. gombot.
- d** Nyomja meg a Hang/Impulzus gombot.
- e** Nyomja meg az Impulzus (vagy Hang) gombot.
- f** Nyomja meg a  gombot.

13 Telefonvonal-típus kiválasztása

Ha a készüléket olyan telefonvonalhoz csatlakoztatja, amelyek a faxok küldéséhez és fogadásához PBX-et vagy ISDN-t használ, akkor ennek megfelelően módosítania kell a telefonvonal típusát.

- a** Nyomja meg a  gombot.
- b** Nyomja meg a Minden beáll gombot.
- c** Görgessen fel vagy le az érintőképernyőn vagy nyomja meg a ▲ vagy ▼ gombokat az Alapbeáll. megjelenítéséhez. Nyomja meg az Alapbeáll. gombot.
- d** Görgessen fel vagy le az érintőképernyőn vagy nyomja meg a ▲ vagy ▼ gombokat a Tel.von.beáll megjelenítéséhez. Nyomja meg a Tel.von.beáll gombot.
- e** Nyomja meg a Normál, PBX vagy ISDN gombot. Nyomja meg a kívánt telefonvonal típust.

MEGJEGYZÉS

Ha a PBX lehetőséget választja, a készülék rákérdez, hogy kíván-e a tárcsázáshoz előhívószámot beállítani. >> *Használati útmutató: Telefonvonal típusának beállítása*

- f** Nyomja meg a  gombot.

14 Telefonvonal-kompatibilitás beállítása (VoIP)

Ha a készüléket VoIP-szolgáltatáshoz csatlakoztatja (Interneten keresztül), el kell végeznie annak kompatibilitási beállításait.

MEGJEGYZÉS

Ha analóg telefonvonalat használ, akkor ez a lépés átugorható.

- a** Nyomja meg a  gombot.
- b** Nyomja meg a Minden beáll gombot.
- c** Görgessen fel vagy le az érintőképernyőn vagy nyomja meg a ▲ vagy ▼ gombokat az Alapbeáll. megjelenítéséhez. Nyomja meg az Alapbeáll. gombot.

- d** Görgessen fel vagy le az érintőképernyőn vagy nyomja meg a ▲ vagy ▼ gombokat a Kompatibilitás megjelenítéséhez. Nyomja meg a Kompatibilitás gombot.

- e** Nyomja meg az Alap (VoIP-hoz) gombot.

- f** Nyomja meg a  gombot.

15 Automatikus átállás a nyári időszámításra

Beállíthatja a készüléket, hogy az automatikus átálljon a nyári időszámításra. Tavasszal egy órával előre, ősszel pedig egy órával visszaállítja magát.

- a** Nyomja meg a  gombot.
- b** Nyomja meg a  00:00 01.01.2013 (Dátum és idő) gombot.
- c** Nyomja meg a Nyári időszámítás gombot.
- d** Nyomja meg a Be (vagy Ki) gombot.
- e** Nyomja meg a  gombot.

16 Időzóna beállítása

Beállíthatja a készüléken a tartózkodási helyének megfelelő időzónát.

- a** Nyomja meg a  gombot.
- b** Nyomja meg a  00:00 01.01.2013 (Dátum és idő) gombot.
- c** Nyomja meg az Időzóna gombot.
- d** Adja meg az időzónát. Nyomja meg az OK gombot.
- e** Nyomja meg a  gombot.

17

A kapcsolat típusának kiválasztása

Ezek a telepítési utasítások Windows® XP Home, XP Professional, XP Professional x64 Edition, Windows Vista®, Windows® 7, Windows® 8, és Mac OS X v10.6.8, 10.7.x, 10.8.x esetében használhatók.

MEGJEGYZÉS

Ha számítógépén nincs CD-ROM meghajtó, vagy a mellékelt CD-ROM nem tartalmazza az operációs rendszeréhez szükséges illesztőprogramot, illetve ha kézikönyveket és segédprogramokat kíván letölteni, akkor látogassa meg az adott típus letöltési oldalát a <http://solutions.brother.com/> címen. Előfordulhat, hogy a mellékelt CD-ROM lemezen levő egyes szoftverek nem tölthetők le.

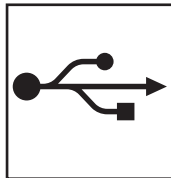
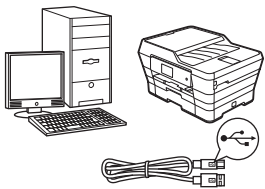

USB- interfész kábeles csatlakozás

Windows® esetén lásd: 10. oldal
Macintosh esetén lásd: 13. oldal

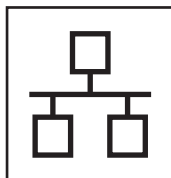
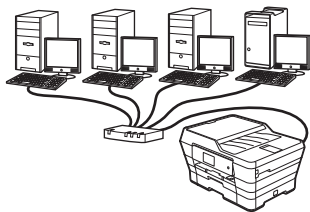

Vezetékes hálózat

Windows® esetén lásd: 15. oldal
Macintosh esetén lásd: 18. oldal

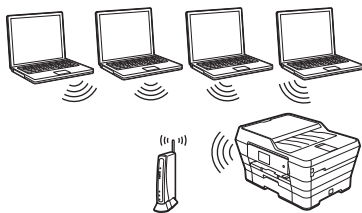

Vezeték nélküli hálózat

Windows®, Macintosh és mobileszközök esetén lásd: 20. oldal

Windows®
Macintosh

Vezetékes hálózat
Windows®
Macintosh

Vezeték nélküli hálózat



Windows®, USB-interfész kábeles csatlakozás

(Windows® XP Home/XP Professional/Windows Vista®/Windows® 7/Windows® 8)

18 Telepítés előtt

Győződjön meg arról, hogy a számítógépe BEKAPCSOLT állapotban van, és arra rendszergazdai jogosultságokkal jelentkezett be.

19 Az MFL-Pro Suite telepítése

- a** Helyezze a telepítő CD-ROM-ot a CD-ROM meghajtóba. Ha megjelenik a modell nevének képernyője, válassza ki a készülékét. Ha a nyelvek képernyője megjelenik, válassza ki a használni kívánt nyelvet.

MEGJEGYZÉS

Ha a Brother képernyő nem jelenik meg automatikusan, menjen a **Számítógép (Sajátgép)** mappába.

(Windows® 8: kattintson a tálca  (Fájlkezelő) ikonjára, majd menjen a **Számítógép** elemre.)

Kattintson duplán a CD-ROM ikonra, majd kattintson duplán a **start.exe** fájlra.

- b** Kattintson az **MFL-Pro Suite telepítés** lehetőségre, majd – ha elfogadja a licenyszerződést – kattintson az **Igen** gombra. Kövesse a képernyőn megjelenő utasításokat.
- c** Válassza a **Helyi csatlakozás (USB)** opciót, majd kattintson a **Tovább** gombra.
- d** Kövesse a képernyőn megjelenő utasításokat, amíg a **Dugd be az USB kábelt** képernyő meg nem jelenik.



20 Az USB-kábel csatlakoztatása

a

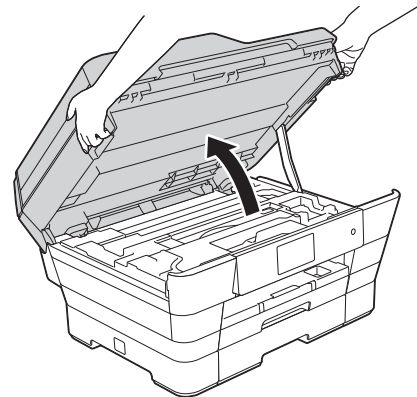

b

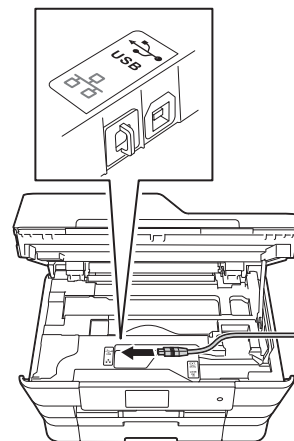

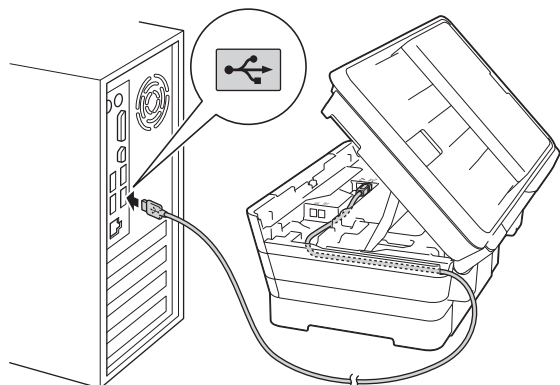

c

**FONTOS**

Győződjön meg arról, hogy a fedél teljesen lecsukható, és nem ütközik a kábelbe, mivel ez hibákhoz vezethet.

d

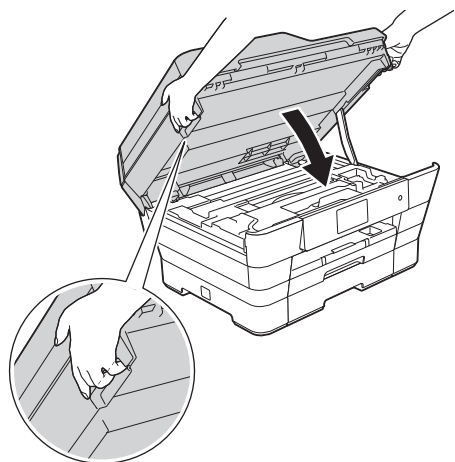
**⚠ VIGYÁZAT**

Ügyeljen arra, hogy a szkennert fedelének lezárásakor ne csípje be az ujját.

A szkennert fedelének nyitása és zárása esetén mindig az annak két oldalán kialakított fogantyúkat használja.

e

A telepítés automatikusan folytatódik. A képernyőn a telepítőablakok egymás után jelennek meg.

f

Ha a **Környezetvédelmi tanácsok képkalkoló berendezésekhez** képernyő megjelenik, kattintson a **Tovább** gombra.

g

Az **On-line regisztráció** képernyő megjelenésekor kövesse a képernyőn megjelenő utasításokat. Kattintson a **Tovább** gombra.

h

Ha nem akarja a nyomtatót alapértelmezett nyomtatóként beállítani, akkor szüntesse meg a **Beállítás alapértelmezett nyomtatóként** jelölőnégyzet bejelölését, és kattintson a **Tovább** gombra.

i

A telepítés befejeződött ablak megjelenésekor hagyja jóvá a beállításokat, és kattintson a **Tovább** gombra.





21 Befejezés és újraindítás

- a** A számítógép újraindításához kattintson a **Befejezés** gombra.
A számítógép újraindítása után rendszergazdai jogokkal kell bejelentkeznie.

MEGJEGYZÉS

Ha a szoftver telepítése közben hibaüzenet jelenik meg, tegye a következők egyikét:

- Windows® XP, Windows Vista® és Windows® 7 felhasználók: Futtassa a  **(Start) > Minden program > Brother > MFC-XXXX** útvonalon elérhető **Telepítés Diagnosztika** programot (ahol az XXXX az ön által használt modell neve).
- Windows® 8 felhasználók: A **Telepítés Diagnosztika** futtatásához kattintson duplán az Asztal  **(Brother Utilities)** ikonjára, majd a legördülő listára kattintva válassza ki a modell nevét (ha eddig még nem tette). Kattintson a bal oldali navigációs sáv **Eszközök** elemére.

- b** A következő képernyők jelennek meg.
- A **Szoftverfrissítési beállítások** képernyő megjelenésekor válassza ki a kívánt szoftverfrissítési beállítást, majd kattintson az **OK** gombra.
 - Ha megjelenik a Brother termékkutató és -fejlesztő program képernyője, adja meg beállításokat, és kövesse a képernyőn megjelenő utasításokat.

MEGJEGYZÉS

- A szoftverfrissítéshez és a Brother termékkutató és -fejlesztő program eléréséhez internet-hozzáférés szükséges.
- Ha telepíti az MFL-Pro Suite alkalmazást, a Brother Help is automatikusan telepítésre kerül. A Brother Help lehetővé teszi a Brother Solutions Center a tálca  ikonjára való kattintásával történő elérését.

Opcionális alkalmazások telepítése:

Most menjen

28. oldal

MEGJEGYZÉS

Windows® 8 felhasználók: Ha a CD-ROM-on szereplő kézikönyvek PDF formátumban vannak, az Adobe® Reader® programmal nyithatja meg őket. Ha az Adobe® Reader® telepítve van a számítógépén, de nem tudja megnyitni a fájlokat az Adobe® Reader® programmal, módosítsa a fájl társítást PDF-re (lásd: *PDF fájl megnyitása az Adobe® Reader programmal® (Windows® 8)* című részt a(z) 29. oldalon!).

Befejezés

A telepítés befejeződött.



Macintosh esetén USB-interfész kábeles csatlakozásnál (Mac OS X v10.6.8, 10.7.x, 10.8.x operációs rendszerek)

18 Telepítés előtt

Ellenőrizze, hogy a készüléket csatlakoztatta-e az elektromos hálózathoz, és hogy a Macintosh számítógép BE van-e kapcsolva. Önnek rendszergazdai jogosultságokkal kell bejelentkeznie.

MEGJEGYZÉS

A Mac OS X v10.6.0 – 10.6.7 felhasználóknak a telepítés előtt Mac OS X v10.6.8 – 10.8.x verziójú rendszerre kell frissíteniük.

19 Az USB-kábel csatlakoztatása

MEGJEGYZÉS

- A készüléket NE a billentyűzet USB-csatlakozójához vagy egy áramellátás nélküli USB-elosztóhoz csatlakoztassa.
- Csatlakoztassa a készüléket közvetlenül a Macintosh számítógépéhez.

a

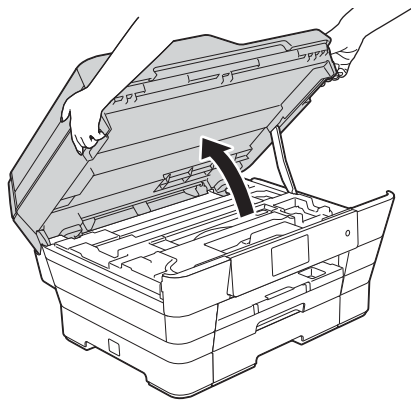

b

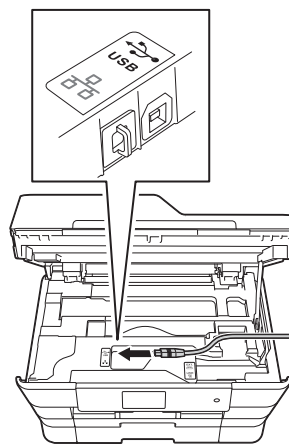

c

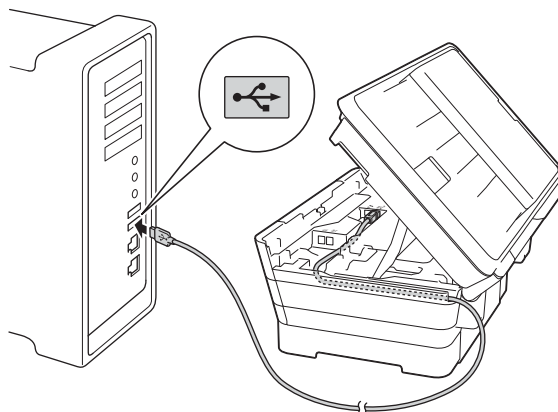

FONTOS

Győződjön meg arról, hogy a fedél teljesen lecsukható, és nem ütközik a kábelbe, mivel ez hibákhoz vezethet.

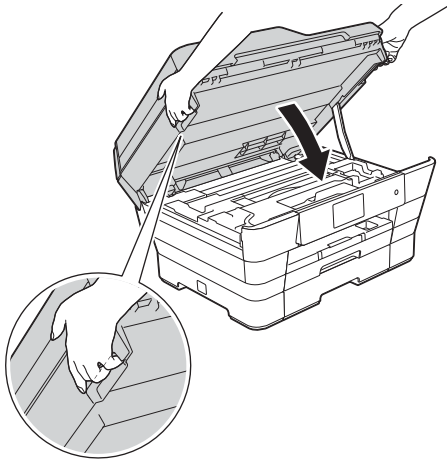
**d****! VIGYÁZAT**

Ügyeljen arra, hogy a szkennert fedelének lezárásakor ne csipje be az ujját.

A szkennert fedelének nyitása és zárása esetén mindig az annak két oldalán kialakított fogantyúkat használja.

20 Az MFL-Pro Suite telepítése

- a** Helyezze a telepítő CD-ROM-ot a CD-ROM meghajtóba.
- b** A telepítéshez kattintson duplán a **Start Here OSX** (Itt kezdje OSX) ikonra. Ha megjelenik a modell nevének képernyője, válassza ki a készülékét.
- c** Válassza a **Local Connection (USB)** (Helyi csatlakozás (USB)) opciót, majd kattintson a **Next** (Tovább) gombra. Kövesse a képernyőn megjelenő utasításokat.
- d** A telepítés után a Brother szoftver megkeresi a Brother készüléket. Ez eltart néhány másodpercig.
- e** Válassza ki a készüléket a listáról, majd kattintson a **Next** (Tovább) gombra.
- f** Az **Add Printer** (Nyomtató hozzáadása) képernyő megjelenésekor kattintson az **Add Printer** (Nyomtató hozzáadása) gombra.

g

Válassza ki a készülékét a listából. Kattintson az **Add** (Hozzáadás) gombra, majd kattintson a **Next** (Tovább) gombra.

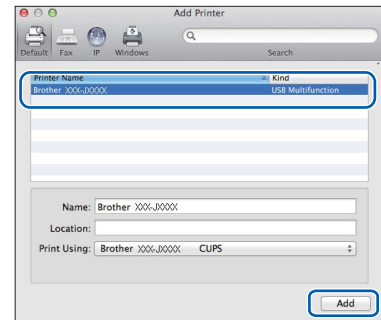

A támogatás képernyő megjelenésekor kövesse a képernyőn megjelenő utasításokat, ha le kívánja tölteni a **Presto! PageManager** alkalmazást. A **Presto! PageManager** alkalmazást később is letöltheti a **Brother Support** (Brother terméktámogatás) képernyőről. Kattintson a **Next** (Tovább) gombra.

h

Ennek a képernyőnek a megjelenésekor kattintson a **Close** (Bezárás) gombra.

**Befejezés****A telepítés befejeződött.**



Windows® vezetékes hálózat esetén

(Windows® XP Home/XP Professional/Windows Vista®/Windows® 7/Windows® 8)

18 Telepítés előtt

Győződjön meg arról, hogy a számítógépe BEKAPCSOLT állapotban van, és arra rendszergazdai jogosultságokkal jelentkezett be.

19 A hálózati kábel csatlakoztatása

a

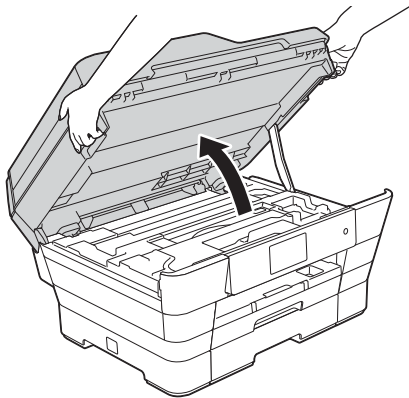

b

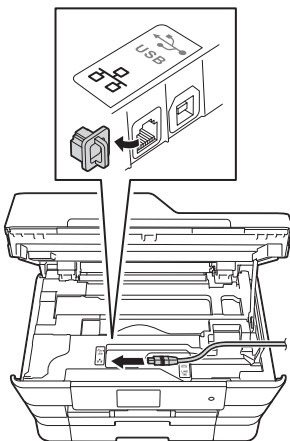

c

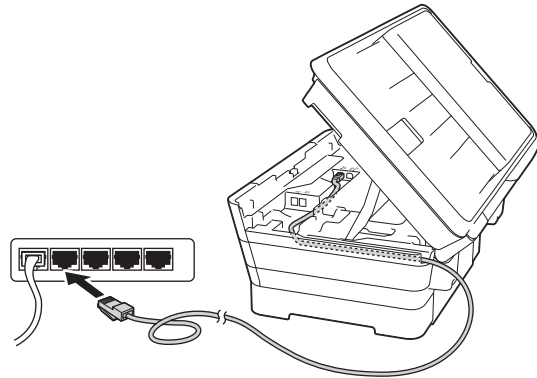

FONTOS

Győződjön meg arról, hogy a fedél teljesen lecsukható, és nem ütközik a kábelbe, mivel ez hibákhoz vezethet.

d

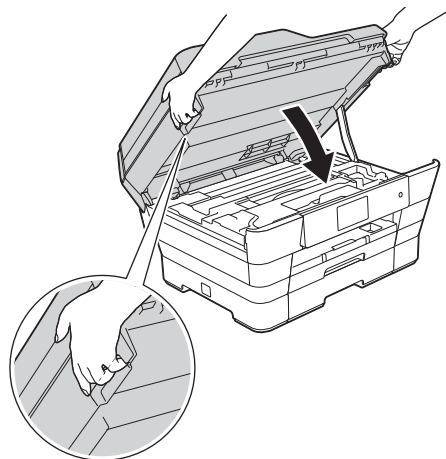

⚠ VIGYÁZAT

Ügyeljen arra, hogy a szkennert fedelének lezárásakor ne csípje be az ujját.

A szkennert fedelének nyitása és zárása esetén mindig az annak két oldalán kialakított fogantyúkat használja.



20

Az MFL-Pro Suite telepítése

- a** Helyezze a telepítő CD-ROM-ot a CD-ROM meghajtóba. Ha megjelenik a modell nevének képernyője, válassza ki a készülékét. Ha a nyelvek képernyője megjelenik, válassza ki a használni kívánt nyelvet.

MEGJEGYZÉS

Ha a Brother képernyő nem jelenik meg automatikusan, menjen a **Számítógép (Sajátgép)** mappába.

(Windows® 8: kattintson a tálca  (Fájlkezelő) ikonjára, majd menjen a **Számítógép** elemre.)

Kattintson duplán a CD-ROM ikonra, majd kattintson duplán a **start.exe** fájlra.

- b** Kattintson az **MFL-Pro Suite telepítés** lehetőségre, majd – ha elfogadja a licenyszerződést – kattintson az **Igen** gombra. Kövesse a képernyőn megjelenő utasításokat.

- c** Válassza a **Vezetékes Hálózati Kapcsolat (Ethernet)** opciót, majd kattintson a **Tovább** gombra.

- d** A **Tűzfal/AntiVirus szoftver észlelése** képernyő megjelenésekor válassza a **Módosítsa a tűzfal portbeállításait hálózati csatlakozás engedélyezésére (Javasolt), majd folytassa a telepítést** lehetőséget, majd kattintson a **Tovább** gombra.

Ha nem Windows® tűzfalat használ, akkor nézzen utána a tűzfalszoftverhez kapott útmutatóban annak, hogyan lehet a következő hálózati portokat hozzáadni.

- Hálózati szkenneléshez adja meg az UDP 54925-ös portot.
- Hálózati számítógépes fax fogadásához adja meg az UDP 54926-os portot.
- Ha továbbra is problémái adódnak a hálózati kapcsolattal, adja hozzá a 137-es és 161-es UDP-portot.

MEGJEGYZÉS

- Ha egynél több készülék van csatlakoztatva a hálózathoz, válassza ki a készüléket a listáról, majd kattintson a **Tovább** gombra.
- Ha nem találja a készülékét a hálózaton, a képernyőn megjelenő utasítások szerint erősítse meg a beállítást.

- e** A Brother illesztőprogramok telepítése automatikusan elindul. A képernyőn a telepítőablakok egymás után jelennek meg.
- f** Ha a **Környezetvédelmi tanácsok képkalkoló berendezésekhez** képernyő megjelenik, kattintson a **Tovább** gombra.
- g** Az **On-line regisztráció** képernyő megjelenésekor kövesse a képernyőn megjelenő utasításokat. Kattintson a **Tovább** gombra.
- h** Ha nem akarja a nyomtatót alapértelmezett nyomtatóként beállítani, akkor szüntesse meg a **Beállítás alapértelmezett nyomtatóként** jelölőnégyzet bejelölését, és kattintson a **Tovább** gombra.
- i** **A telepítés befejeződött** ablak megjelenésekor hagyja jóvá a beállításokat, és kattintson a **Tovább** gombra.

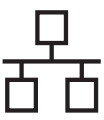



21

Befejezés és újraindítás

- a** A számítógép újraindításához kattintson a **Befejezés** gombra. A számítógép újraindítása után rendszergazdai jogokkal kell bejelentkeznie.

MEGJEGYZÉS

Ha a szoftver telepítése közben hibaüzenet jelenik meg, tegye a következők egyikét:

- Windows® XP, Windows Vista® és Windows® 7 felhasználók: Futtassa a  **(Start) > Minden program > Brother > MFC-XXXX LAN** útvonalon elérhető **Telepítés Diagnosztika** programot (ahol az XXXX az ön által használt modell neve).
- Windows® 8 felhasználók: A **Telepítés Diagnosztika** futtatásához kattintson duplán az Asztal  **(Brother Utilities)** ikonjára, majd a legördülő listára kattintva válassza ki a modell nevét (ha eddig még nem tette). Kattintson a bal oldali navigációs sáv **Eszközök** elemére.

- b** A következő képernyők jelennek meg.
- A **Szoftverfrissítési beállítások** képernyő megjelenésekor válassza ki a kívánt szoftverfrissítési beállítást, majd kattintson az **OK** gombra.
 - Ha megjelenik a Brother termékkutató és -fejlesztő program képernyője, adja meg beállításokat, és kövesse a képernyőn megjelenő utasításokat.

MEGJEGYZÉS

- A szoftverfrissítéshez és a Brother termékkutató és -fejlesztő program eléréséhez internet-hozzáférés szükséges.
- Ha telepíti az MFL-Pro Suite alkalmazást, a Brother Help is automatikusan telepítésre kerül. A Brother Help lehetővé teszi a Brother Solutions Centernek a tálca  ikonjára való kattintásával történő elérését.

Opcionális alkalmazások telepítése:

Most menjen

28. oldal

MEGJEGYZÉS

- Ha egy mobil eszközt kíván használni a Brother készülékkel, akkor nézzen utána ennek a Használati útmutatóban, melynek letöltéséhez látogassa meg a Brother Solutions Centert a <http://solutions.brother.com/> címen, és az adott modell aloldalán kattintson a Kézikönyvek hivatkozásra.
- Windows® 8 felhasználók: Ha a CD-ROM-on szereplő kézikönyvek PDF formátumban vannak, az Adobe® Reader® programmal nyithatja meg őket. Ha az Adobe® Reader® telepítve van a számítógépén, de nem tudja megnyitni a fájlokat az Adobe® Reader® programmal, módosítsa a fájlátsírást PDF-re (lásd: *PDF fájl megnyitása az Adobe® Reader programmal® (Windows® 8)* című részt a(z) 29. oldalon!).

Befejezés

A telepítés befejeződött.



Macintosh esetén vezetékes hálózati csatlakozásnál

(Mac OS X v10.6.8, 10.7.x, 10.8.x operációs rendszerek)

18

Telepítés előtt

Ellenőrizze, hogy a készüléket csatlakoztatta-e az elektromos hálózathoz, és hogy a Macintosh számítógép BE van-e kapcsolva. Önnek rendszergazdai jogosultságokkal kell bejelentkeznie.

19

A hálózati kábel csatlakoztatása

a

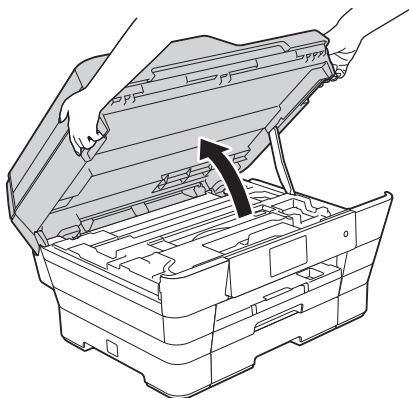

b

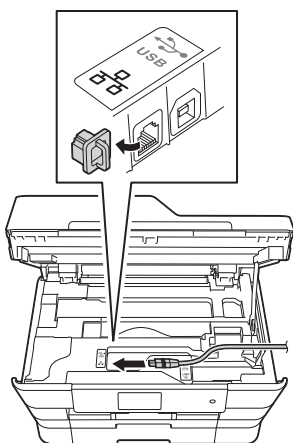

c

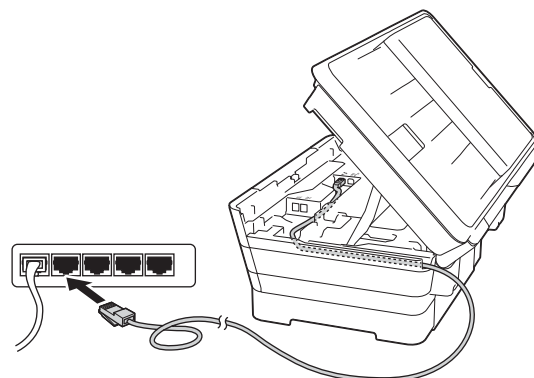

FONTOS

Győződjön meg arról, hogy a fedél teljesen lecsukható, és nem ütközik a kábelbe, mivel ez hibákhoz vezethet.

d

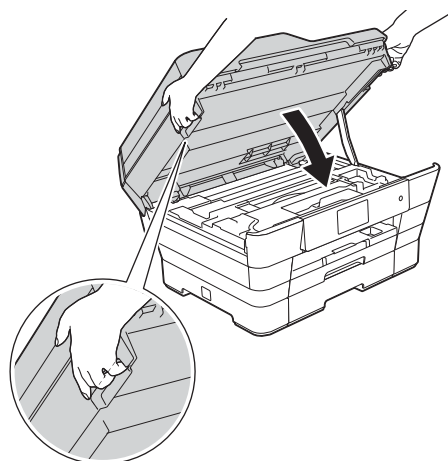

! VIGYÁZAT

Ügyeljen arra, hogy a szkennert fedelének lezárásakor ne csípje be az ujját.

A szkennert fedelének nyitása és zárása esetén mindig az annak két oldalán kialakított fogantyúkat használja.



20 Az MFL-Pro Suite telepítése

- a** Helyezze a telepítő CD-ROM-ot a CD-ROM meghajtóba.
- b** A telepítéshez kattintson duplán a **Start Here OSX** (Itt kezdje OSX) ikonra. Ha megjelenik a modell nevének képernyője, válassza ki a készülékét.
- c** Válassza a **Wired Network Connection (Ethernet)** (Vezetékes Hálózati Kapcsolat (Ethernet)) opciót, majd kattintson a **Next (Tovább)** gombra. Kövesse a képernyőn megjelenő utasításokat.
- d** A telepítés után a Brother szoftver megkeresi a Brother készüléket. Ez eltart néhány másodpercig.
- e** Válassza ki a készüléket a listáról, majd kattintson a **Next (Tovább)** gombra.
- f** Az **Add Printer** (Nyomtató hozzáadása) képernyő megjelenésekor kattintson az **Add Printer** (Nyomtató hozzáadása) gombra.
- g** Válassza ki a készülékét a listából. Kattintson az **Add** (Hozzáadás) gombra, majd kattintson a **Next (Tovább)** gombra.

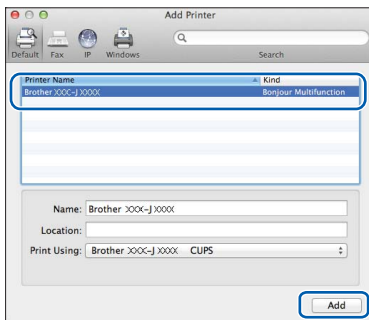

MEGJEGYZÉS

(OS X v10.8.x)

Válassza ki a **Brother MFC-XXXX CUPS** (ahol XXXX a modell neve) meghajtót a **Use** (Használ) legördülő menüből.

A támogatás képernyő megjelenésekor kövesse a képernyőn megjelenő utasításokat, ha le kívánja tölteni a **Presto! PageManager** alkalmazást. A **Presto! PageManager** alkalmazást később is letöltheti a **Brother Support** (Brother terméktámogatás) képernyőről. Kattintson a **Next (Tovább)** gombra.

- h** Ennek a képernyőnek a megjelenésekor kattintson a **Close** (Bezárás) gombra.

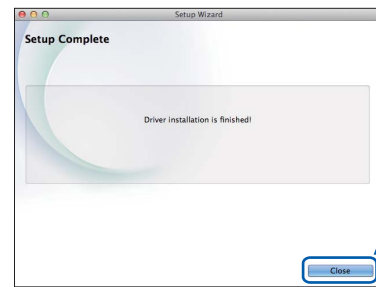

Befejezés

A telepítés befejeződött.

MEGJEGYZÉS

Ha egy mobil eszközt kíván használni a Brother készülékkel, akkor nézzen utána ennek a Használati útmutatóban, melynek letöltéséhez látogassa meg a Brother Solutions Centert a <http://solutions.brother.com/> címen, és az adott modell aloldalán kattintson a Kézikönyvek hivatkozásra.



Vezeték nélküli hálózatnál

18

Mielőtt elkezdené

MEGJEGYZÉS

Ha korábban vezeték nélküli kapcsolatot állított be a készüléken, akkor vissza kell állítania a hálózati beállításokat a vezeték nélküli kapcsolat ismételt beállítása előtt.

A készüléken nyomja meg a  gombot. Nyomja meg a Minden beáll gombot.

Nyomja meg a Hálózat gombot.

Görögessen fel vagy le az érintőképernyőn vagy nyomja meg a ▲ vagy ▼ gombot a Hálózat törlés megjelenítéséhez. Nyomja meg a Hálózat törlés gombot.

Nyomja meg az Igen gombot az elfogadáshoz. Tartsa lenyomva az Igen gombot 2 másodpercig a megerősítéshez.

MEGJEGYZÉS

Ha a készüléket Ad-hoc módban (hozzáférési pont/router nélküli, vezeték nélküli kapcsolatra képes számítógéphez csatlakoztatva) szeretné beállítani, akkor olvassa el a CD-ROM-on található *Szoftver és hálózati használati útmutató* utasításait.

A *Szoftver és hálózati használati útmutató* megtekintése:

1 Kapcsolja be a számítógépet. Helyezze a telepítő CD-ROM-ot a CD-ROM meghajtóba.

Windows® operációs rendszerek:

2 Válassza ki a típust és a nyelvet. A CD-ROM főmenüje megjelenik.

3 Kattintson a **Használati útmutatók** lehetőségre, majd kattintson a **PDF/HTML-dokumentumok** opcióra.

4 Kattintson a *Szoftver és hálózati használati útmutató* lehetőségre.

Macintosh operációs rendszerek:

2 Kattintson duplán a **User's Guides** (Használati útmutatók) lehetőségre. Válassza ki a típust és a nyelvet.

3 Kattintson a **User's Guides** (Használati útmutatók) lehetőségre, majd kattintson a *Szoftver és hálózati használati útmutató* lehetőségre.

19

A vezeték nélküli beállítás módszerének kiválasztása

A következő útmutató három módszert kínál fel a Brother készülék vezeték nélküli hálózaton történő beállításához. Válassza azt a módszert, amit az adott környezetben a legjobbnak talál.

Az **a** jelű módszer az ajánlott csatlakozási mód (Windows® vagy Macintosh).

a Beállítás a CD-ROM használatával (Windows® és Macintosh)

- Ennél a módszernél javasolt, hogy a számítógépet vezeték nélküli hálózati csatlakozással használja.
- Egyes esetekben szükség lehet egy USB-kábelre.

Most menjen

22. oldal



A **b** és **c** jelű módszerek esetében a vezeték nélküli beállítást a  Wi-Fi® gomb megnyomásával kezdje az érintőképernyőn.

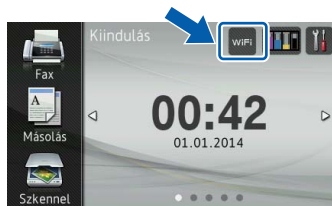

b Kézi beállítás a vezérlőpultról a Telepítő varázsló használatával (Windows®, Macintosh és mobileszközök)

Ha az Ön vezeték nélküli hozzáférési pontja/routerre nem támogatja a WPS (Wi-Fi Protected Setup™) vagy az AOSS™ technológiát, **akkor jegyezze fel** a lenti helyre az Ön vezeték nélküli hozzáférési pontjának/routerének vezeték nélküli hálózati adatait.

Ha a beállítás közben segítségre van szüksége vagy fel kívánja venni a kapcsolatot a Brother ügyfélszolgálattal, akkor ügyeljen arra, hogy az SSID (Hálózati azonosító) és a Hálózati kulcs kéznél legyen. Ezen információk megkeresésében nem tudunk segíteni.

Tétel	Jegyezze fel a vezeték nélküli hálózat jelenlegi beállításait
SSID (Hálózati azonosító)	
Hálózati kulcs*	

* A hálózati kulcs megnevezése lehet jelszó, biztonsági kulcs vagy titkosítási kulcs is.

MEGJEGYZÉS

Ha nem ismeri ezeket az adatokat (SSID és Hálózati kulcs), nem folytathatja a vezeték nélküli kapcsolat beállítását.

Hogyan tudhatom meg ezeket az adatokat?

- 1) Nézzon utána a vezeték nélküli hozzáférési pontjához/routeréhez kapott dokumentációban.
- 2) Az SSID kezdeti értéke gyakran a gyártó vagy a típus neve.
- 3) Ha nem tudja ezeket a biztonsági információkat, akkor vegye fel a kapcsolatot a router gyártójával, a rendszergazdával vagy az internetszolgáltatóval.

Most menjen

23. oldal

c Egygombnyomós beállítás WPS vagy AOSS™ használata esetén (Windows®, Macintosh és mobileszközök esetében)

Akkor használja ezt a módszert, ha vezeték nélküli hozzáférési pontja/routerre támogatja az automatikus (egy gombnyomással) beállítást (WPS vagy AOSS™).

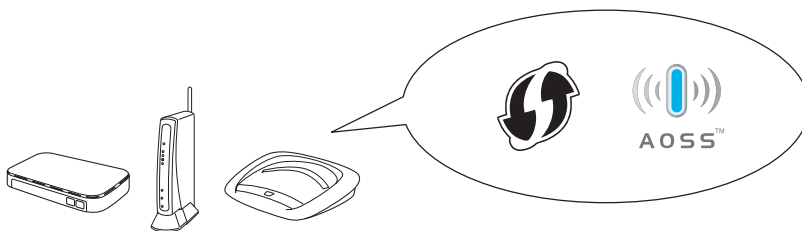

Most menjen

24. oldal



20

Beállítás CD-ROM

használatával (Windows® és Macintosh)

Macintosh operációs rendszerek:

Helyezze a CD-ROM-ot a CD-ROM meghajtóba és kattintson duplán a **Start Here OSX** (itt kezdje OSX) lehetőségre. Válassza a **Wireless Network Connection (Vezetéknélküli Hálózati Kapcsolat)** lehetőséget és kövesse a számítógép képernyőjén megjelenő, a vezeték nélküli eszköz beállítására vonatkozó utasításokat. Amikor a beállítás befejeződött, menjen a **22-e.** lépéshez a **27.** oldal. oldalon.

Windows® operációs rendszerek:

- a** Helyezze a mellékelt telepítő CD-ROM-ot a CD-ROM meghajtóba. Ha megjelenik a modell nevének képernyője, válassza ki a készülékét. Ha a nyelvek képernyője megjelenik, válassza ki a használni kívánt nyelvet.

MEGJEGYZÉS

Ha a Brother képernyő nem jelenik meg automatikusan, menjen a **Számítógép (Sajátgép)** mappába.

(Windows® 8: kattintson a tálca  (Fájlkezelő) ikonjára, majd menjen a **Számítógép** elemre.)

Kattintson duplán a CD-ROM ikonra, majd kattintson duplán a **start.exe** fájlra.

- b** Kattintson az **MFL-Pro Suite** telepítés lehetőségre, majd – ha elfogadja a licencszerződést – kattintson az **Igen** gombra. Kövesse a képernyőn megjelenő utasításokat.
- c** Válassza a **Vezetéknélküli Hálózati Kapcsolat** opciót, majd kattintson a **Tovább** gombra.

d

A **Tűzfal/AntiVirus szoftver észlelése** képernyő megjelenésekor válassza a **Módosítsa a tűzfal portbeállításait hálózati csatlakozás engedélyezésére (Javasolt)**, majd folytassa a telepítést lehetőséget, majd kattintson a **Tovább** gombra.

Ha nem Windows® tűzfalat használ, akkor nézzen utána a tűzfalszoftverhez kapott útmutatóban annak, hogyan lehet a következő hálózati portokat hozzáadni.

- Hálózati szkenneléshez adja meg az UDP 54925-ös portot.
- Hálózati számítógépes fax fogadásához adja meg az UDP 54926-os portot.
- Ha továbbra is problémái adódnak a hálózati kapcsolattal, adja hozzá a 137-es és 161-es UDP-portot.

e

A Brother készülék beállításához kövesse a képernyőn megjelenő utasításokat.

f

A készülék most megpróbál csatlakozni a vezeték nélküli hálózathoz. Ez néhány percet vehet igénybe.



A vezeték nélküli beállítás befejeződött.

A **Wi-Fi LED**  világítani kezd a vezérlőpulton, ami azt jelzi, hogy a készülék Hálózati I/F beállítása WLAN-ra van állítva.

Az MFL-Pro Suite telepítése

Windows® operációs rendszerek:

Most menjen

Ugorjon a **22-e.** lépésre a **25.** oldal. oldalon



20 Kézi beállítás a vezérlőpultról a Telepítő varázsló használatával

(Windows®, Macintosh és mobilkészülékek)

- a** Nyomja meg a gombot.
Nyomja meg a **Telep. Varázsló** gombot.

Ha az Átváltja a hálózati interfészt vezeték nélküli? üzenet megjelenik, nyomja meg az **Igen** gombot az elfogadásához.

Ez elindítja a vezeték nélküli telepítés varázslót.

A megszakításhoz kattintson a **Nem** gombra.

- b** A készülék elkezd keresni az elérhető SSID azonosítókat. Az elérhető SSID azonosítók megjelenítése több másodpercet is igénybe vehet.
Ha megjelenik az SSID azonosítók listája, görgessen fel vagy le az érintőképernyőn, vagy nyomja meg a **▲** vagy **▼** gombot a 21. oldal **19-b** lépésében feljegyzett SSID azonosító kiválasztásához.
Nyomja meg az **OK** gombot.

Ha a kiválasztott SSID vezeték nélküli hozzáférési pontja/útválasztója támogatja a WPS-t és a gép rákérdez a WPS használatára, ugorjon a **c** lépésre.

Ha a gép a hálózati kulcs megadását kéri, ugorjon a **d** lépésre.

Ha nem, akkor ugorjon az **e** lépésre.

MEGJEGYZÉS

- Ha a lista üres, ellenőrizze, hogy a vezeték nélküli hozzáférési pontja/router be van-e kapcsolva és sugározza-e az SSID-azonosítót. Vigye a készüléket közelebb a vezeték nélküli hozzáférési ponthoz/routerhez, és kezdje újra az **a** lépéstől.
- Ha az **Ön** hozzáférési pontja nem sugározza az SSID-azonosítót, akkor **Önnek** manuálisan kell megadnia az SSID nevét. Részletekért lásd a *Szoftver és hálózati használati útmutatót*.

- c** A készülék WPS segítségével történő csatlakoztatásához nyomja meg az **Igen** gombot. (Ha a **Nem (manuális)** opciót választja a kézi konfigurálás folytatásához, akkor a Hálózati kulcs megadásához ugorjon a **d** ponthoz.)

Amikor az érintőképernyő a WPS indítását kéri, nyomja meg a **WPS** gombot a vezeték nélküli hozzáférési ponton/routeren, majd nyomja meg a **Tovább** gombot a folytatáshoz.

Ugorjon az **e** ponthoz.

- d** Az érintőképernyő használatával adja meg a 21. oldal **19-b** lépésében feljegyzett hálózati kulcsot.

MEGJEGYZÉS

A gomb megnyomásával válthat a nagybetűk és a kisbetűk beviteli módja között. Az gomb megnyomásával válthat a betűk, számok és speciális karakterek beviteli módja között. (A karakterek elérhetősége országhüggő.) A kurzor jobbra vagy balra mozgatásához nyomja meg a **◀** vagy **▶** gombot.

(Részletekért lásd: *Szöveg bevitele* című részt a(z) 29. oldalon!.)

Ha az összes karaktert begépelte, nyomja meg az **OK** gombot, majd a beállítások érvényesítéséhez nyomja meg az **Igen** gombot.

- e** A készülék most megpróbál csatlakozni a vezeték nélküli hálózathoz. Ez néhány perct vehet igénybe.
Nyomja meg az **OK** gombot.



A vezeték nélküli beállítás befejeződött.

A Wi-Fi LED világitani kezd a vezérlőpulton, ami azt jelzi, hogy a készülék Hálózati I/F beállítása WLAN.

Mobilkészülékek használata esetén:

- Wi-Fi kapcsolaton keresztül csatlakoztassa mobilkészülékét egy vezeték nélküli hozzáférési ponthoz/routerhez.
- Töltse le és telepítse a Brother iPrint&Scan (Android™/iOS/Windows® Phone) alkalmazását mobilkészülékének alkalmazásletöltési oldaláról. Ezen a készüléken az AirPrint (iOS) is használható.
- A használt alkalmazás (Brother iPrint&Scan/AirPrint) Használati útmutatójának letöltéséhez látogassa meg a Brother Solutions Centert, és az adott modell oldalán kattintson a Kézikönyvek hivatkozásra.

Most menjen

<http://solutions.brother.com/>

Az MFL-Pro Suite alkalmazás telepítéséhez folytassa a 21. lépéssel.

Windows® operációs rendszerek:

Most menjen

25. oldal

Macintosh operációs rendszerek:

Most menjen

27. oldal



20 Egygombnyomásos beállítás WPS vagy AOSS™ használatával

(Windows®, Macintosh és mobilkészülékek)

- a** Ellenőrizze, hogy vezeték nélküli hozzáférési ponton/routeren az alább látható módon ott szerepel-e a WPS vagy AOSS™ szimbólum.



- b** Helyezze a Brother készüléket a WPS vagy AOSS™ hozzáférési pont/router hatósugarába. A hatósugár nagysága környezetfüggő. Olvassa el a hozzáférési ponthoz/routerhez kapott útmutatót.

- c** Nyomja meg a  gombot.
Nyomja meg a WPS/AOSS gombot.

Ha az Átváltja a hálózati interfészt vezeték nélküli? üzenet megjelenik, nyomja meg az **Igen** gombot a beállítás elfogadásához.

Ez elindítja a vezeték nélküli telepítés varázslót.

A megszakításhoz kattintson a **Nem** gombra.

MEGJEGYZÉS

Ha a vezeték nélküli hozzáférési pont/router támogatja a WPS-funkciót, akkor a készüléket a PIN (Personal Identification Number) módszerrel is konfigurálhatja. ►► *Szoftver és hálózati használati útmutató*

- d** Amikor az érintőképernyő a WPS vagy AOSS™ indítását kéri, nyomja meg a WPS vagy AOSS™ gombot a vezeték nélküli hozzáférési ponton/routeren (további információkért lásd a vezeték nélküli hozzáférési ponthoz/routerhez kapott útmutatót), majd nyomja meg az **OK** gombot a készüléken.

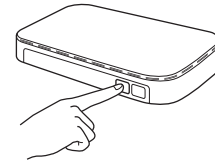

Ez a funkció automatikusan észleli, hogy milyen módot (WPS vagy AOSS™) használ vezeték nélküli hozzáférési pontja/router készüléke konfigurálásához.

Nyomja meg az **OK** gombot.

-  **A vezeték nélküli beállítás befejeződött.**
A Wi-Fi LED  világítani kezd a vezérlőpulton, ami azt jelzi, hogy a készülék Hálózati I/F beállítása WLAN.

Mobileszközök használata esetén:

- Wi-Fi kapcsolaton keresztül csatlakoztassa mobilkészülékét egy vezeték nélküli hozzáférési ponthoz/routerhez.
- Töltse le és telepítse a Brother iPrint&Scan (Android™/iOS/Windows® Phone) alkalmazását mobilkészülékének alkalmazásletöltési oldaláról. Ezen a készüléken az AirPrint (iOS) is használható.
- A használt alkalmazás (Brother iPrint&Scan/AirPrint) Használati útmutatójának letöltéséhez látogassa meg a Brother Solutions Centert, és az adott modell aloldalán kattintson a Kézikönyvek hivatkozásra.

Most menjen

<http://solutions.brother.com/>

Az MFL-Pro Suite alkalmazás telepítéséhez folytassa a 21. lépéssel.

Windows® operációs rendszerek:

Most menjen

25. oldal

Macintosh operációs rendszerek:

Most menjen

27. oldal



Illesztőprogramok és szoftverek telepítése

(Windows® XP Home/XP Professional/Windows Vista®/Windows® 7/Windows® 8)

21 Telepítés előtt

Győződjön meg arról, hogy a számítógépe BEKAPCSOLT állapotban van, és arra rendszergazdai jogosultságokkal jelentkezett be.

22 Az MFL-Pro Suite telepítése

a Helyezze a telepítő CD-ROM-ot a CD-ROM meghajtóba. Ha megjelenik a modell nevének képernyője, válassza ki a készülékét. Ha a nyelvek képernyője megjelenik, válassza ki a használni kívánt nyelvet.

MEGJEGYZÉS

Ha a Brother képernyő nem jelenik meg automatikusan, menjen a **Számítógép (Sajátgép)** mappába.

(Windows® 8: kattintson a tálca  (Fájlkezelő) ikonjára, majd menjen a **Számítógép** elemre.)

Kattintson duplán a CD-ROM ikonra, majd kattintson duplán a **start.exe** fájlra.

b Kattintson az **MFL-Pro Suite telepítés** lehetőségre, majd – ha elfogadja a licen szerződést – kattintson az **Igen** gombra. Kövesse a képernyőn megjelenő utasításokat.

c Válassza a **Vezetéknélküli Hálózati Kapcsolat** opciót, majd kattintson a **Tovább** gombra.

d A **Tűzfal/AntiVirus szoftver észlelése** képernyő megjelenésekor válassza a **Módosítsa a tűzfal portbeállításait hálózati csatlakozás engedélyezésére (Javasolt), majd folytassa a telepítést** lehetőséget, majd kattintson a **Tovább** gombra.

Ha nem Windows® tűzfalat használ, akkor nézzen utána a tűzfalszoftverhez kapott útmutatóban annak, hogyan lehet a következő hálózati portokat hozzáadni.

- Hálózati szkenneléshez adja meg az UDP 54925-ös portot.
- Hálózati számítógépes fax fogadásához adja meg az UDP 54926-os portot.
- Ha továbbra is problémái adódnak a hálózati kapcsolattal, adja hozzá a 137-es és 161-es UDP-portot.

e Válassza ki a készülékét a listáról, majd kattintson a **Tovább** gombra.

MEGJEGYZÉS

- Ha nem találja a készülékét a hálózaton, a képernyőn megjelenő utasítások szerint erősítse meg a beállítást. Ilyen hiba esetén menjen vissza a 21. oldal **19-b** lépéséhez, és kezdje előlről a vezeték nélküli beállítást.
- Ha Ön WEP-titkosítást használ és az érintőképernyőn megjelenik a **Kapcsolódott** üzenet, ennek ellenére a nyomtató nem található a hálózaton, akkor ellenőrizze, hogy jól adta-e meg a WEP kulcsot. A WEP kulcs megkülönbözteti a kis- és a nagybetűket.

f A Brother illesztőprogramok telepítése automatikusan elindul. A képernyőn a telepítőablakok egymás után jelennek meg.

g Ha a **Környezetvédelmi tanácsok képalakító berendezésekhez** képernyő megjelenik, kattintson a **Tovább** gombra.

h Az **On-line regisztráció** képernyő megjelenésekor kövesse a képernyőn megjelenő utasításokat. Kattintson a **Tovább** gombra.

i Ha nem akarja a nyomtatót alapértelmezett nyomtatóként beállítani, akkor szüntesse meg a **Beállítás alapértelmezett nyomtatóként** jelölőnégyzet bejelölését, és kattintson a **Tovább** gombra.

j A **telepítés befejeződött** ablak megjelenésekor hagyja jóvá a beállításokat, és kattintson a **Tovább** gombra.





23

Befejezés és újraindítás

- a** A számítógép újraindításához kattintson a **Befejezés** gombra. A számítógép újraindítása után rendszergazdai jogokkal kell bejelentkeznie.

MEGJEGYZÉS

Ha a szoftver telepítése közben hibaüzenet jelenik meg, tegye a következők egyikét:

- Windows® XP, Windows Vista® és Windows® 7 felhasználók: Futtassa a  **(Start) > Minden program > Brother > MFC-XXXX LAN** útvonalon elérhető **Telepítés Diagnosztika** programot (ahol az XXXX az ön által használt modell neve).
- Windows® 8 felhasználók: A **Telepítés Diagnosztika** futtatásához kattintson duplán az Asztal  **(Brother Utilities)** ikonjára, majd a legördülő listára kattintva válassza ki a modell nevét (ha eddig még nem tette). Kattintson a bal oldali navigációs sáv **Eszközök** elemére.

- b** A következő képernyők jelennek meg.
- A **Szoftverfrissítési beállítások** képernyő megjelenésekor válassza ki a kívánt szoftverfrissítési beállítást, majd kattintson az **OK** gombra.
 - Ha megjelenik a Brother termékkutató és -fejlesztő program képernyője, adja meg beállításokat, és kövesse a képernyőn megjelenő utasításokat.

MEGJEGYZÉS

- A szoftverfrissítéshez és a Brother termékkutató és -fejlesztő program eléréséhez internet-hozzáférés szükséges.
- Ha telepíti az MFL-Pro Suite alkalmazást, a Brother Help is automatikusan telepítésre kerül. A Brother Help lehetővé teszi a Brother Solutions Centernek a tálca  ikonjára való kattintásával történő elérését.

Opcionális alkalmazások telepítése:

Most menjen

28. oldal

MEGJEGYZÉS

Windows® 8 felhasználók: Ha a CD-ROM-on szereplő kézikönyvek PDF formátumban vannak, az Adobe® Reader® programmal nyithatja meg őket. Ha az Adobe® Reader® telepítve van a számítógépén, de nem tudja megnyitni a fájlokat az Adobe® Reader® programmal, módosítsa a fájl társítást PDF-re (lásd: *PDF fájl megnyitása az Adobe® Reader programmal® (Windows® 8)* című részt a(z) 29. oldalon!).

Befejezés

A telepítés befejeződött.



Illesztőprogramok és szoftverek telepítése (Mac OS X v10.6.8, 10.7.x, 10.8.x)

21 Telepítés előtt

Ellenőrizze, hogy a készüléket csatlakoztatta-e az elektromos hálózathoz, és hogy a Macintosh számítógép BE van-e kapcsolva. Önnek rendszergazdai jogosultságokkal kell bejelentkeznie.

22 Az MFL-Pro Suite telepítése

- Helyezze a telepítő CD-ROM-ot a CD-ROM meghajtóba.
- A telepítéshez kattintson duplán a **Start Here OSX** (Itt kezdje OSX) ikonra. Ha megjelenik a modell nevének képernyője, válassza ki a készülékét.
- Válassza a **Wireless Network Connection** (Vezetéknélküli Hálózati Kapcsolat) opciót, majd kattintson a **Next** (Tovább) gombra.
- A telepítés után a Brother szoftver megkeresi a Brother készüléket. Ez eltart néhány másodpercig.
- Válassza ki a készüléket a listáról, majd kattintson a **Next** (Tovább) gombra.

MEGJEGYZÉS

Ha nem sikerül a vezeték nélküli beállítás, akkor megjelenik a **Wireless Device Setup Wizard** (Vezeték nélküli eszköz beállítása Varázsló) képernyő. A vezeték nélküli eszköz konfigurálásához kövesse a képernyőn megjelenő utasításokat.

- A Brother illesztőprogramok telepítése automatikusan elindul. Várjon, amíg a szoftver telepítése folyik.
- Az **Add Printer** (Nyomtató hozzáadása) képernyő megjelenésekor kattintson az **Add Printer** (Nyomtató hozzáadása) gombra.

- Válassza ki a készülékét a listából. Kattintson az **Add** (Hozzáadás) gombra, majd kattintson a **Next** (Tovább) gombra.

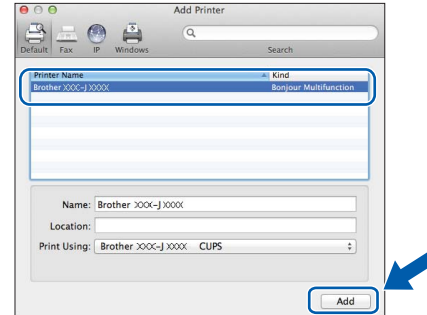

MEGJEGYZÉS

(OS X v10.8.x)

Válassza ki a **Brother MFC-XXXX CUPS** (ahol XXXX a modell neve) meghajtót a **Use** (Használ) legördülő menüből.

A támogatás képernyő megjelenésekor kövesse a képernyőn megjelenő utasításokat, ha le kívánja tölteni a **Presto! PageManager** alkalmazást. A **Presto! PageManager** alkalmazást később is letöltheti a **Brother Support** (Brother terméktámogatás) képernyőről. Kattintson a **Next** (Tovább) gombra.

- Ennek a képernyőnek a megjelenésekor kattintson a **Close** (Bezárás) gombra.

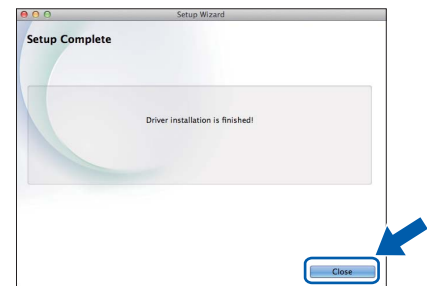

Befejezés

A telepítés befejeződött.

1 Opcionális alkalmazások telepítése

A következő opcionális alkalmazások telepíthetők.

BookScan&Whiteboard Suite a Reallusion, Inc támogatásával

MEGJEGYZÉS

- A készüléknek BEKAPCSOLT állapotban kell lennie és csatlakoznia kell a számítógéphez.
- Egyes alkalmazások internetkapcsolatot igényelnek.
- Rendszergazdai jogosultsággal jelentkezzen be.
- Az alkalmazás a Windows Server® 2003/2008/2012 operációs rendszerekhez nem elérhető.

a A CD-ROM kivételével, majd újbóli behelyezésével nyissa meg újra a felső menüt, vagy kattintson duplán a gyökérkönyvtárban található **start.exe** fájlra.

Ha a nyelvek képernyője megjelenik, válassza ki a használni kívánt nyelvet.

b A CD-ROM **Felső menü** megjelenik. Kattintson a **Kiegészítő alkalmazások** lehetőségre.

c Kattintson a telepíteni kívánt alkalmazás gombjára.

d Ha a telepítés befejeződött, kattintson a következő telepítendő alkalmazás gombjára.

A kilépéshez kattintson a **Kilépés** lehetőségre.

MEGJEGYZÉS

A **BookScan&Whiteboard Suite** indításához kattintson duplán az Asztalon található parancsikonra.

A hálózati beállítások visszaállítása a gyári alapértelmezett beállításokra

Ha a belső nyomtató-/szkennerkiszolgáló összes hálózati beállítását a gyári beállításokra szeretné visszaállítani, akkor kövesse a következő lépéseket:

- a** Győződjön meg arról, hogy a készülék nem végez feladatot, majd húzza ki belőle az összes vezetékét (a tápkábel kivételével).
- b** Nyomja meg a  gombot.
- c** Nyomja meg a `Minden beáll` gombot.
- d** Nyomja meg a `Hálózat` gombot.
- e** Görgessen fel vagy le az érintőképernyőn vagy nyomja meg a `▲` vagy `▼` gombokat a `Hálózat törlés` megjelenítéséhez.
Nyomja meg a `Hálózat törlés` gombot.
- f** Nyomja meg az `Igen` gombot.
- g** Tartsa lenyomva az `Igen` gombot két másodpercig a megerősítéshez.
- h** A készülék újraindul. Az újraindulás után csatlakoztassa újra a kábeleket.

Szöveg bevitele

A  gomb megnyomásával válthat a nagybetűk és a kisbetűk beviteli módja között.

Az  gomb megnyomásával válthat a betűk, számok és speciális karakterek beviteli módja között. (A karakterek elérhetősége országfüggő.)

A kurzor jobbra vagy balra mozgatásához nyomja meg a `◀` vagy `▶` gombot.

Szóközök beszúrása

Szóköz beviteléhez nyomja meg a `Szóköz` gombot.

Javítások

Ha tévesen írt be egy karaktert vagy számot, és javítani akarja, nyomja meg a `◀` vagy `▶` gombot és vigye a kurzort a téves karakter alá, majd nyomja meg a  gombot. Írja be a helyes karaktert. Használja a `◀` vagy `▶` gombokat a kurzor előre vagy hátra mozgatásához és szűrje be a karaktert.

PDF fájl megnyitása az Adobe® Reader programmal® (Windows® 8)

- a** Vigye az egeret az Asztal jobb alsó sarkába. Amikor a menüsáv megjelenik, kattintson a **Beállítások** lehetőségre, majd kattintson a **Vezérlőpult** opcióra.
- b** Kattintson a **Programok** lehetőségre, majd az **Alapértelmezett programok** és a **Fájltípus vagy protokoll társítása programmal** lehetőségre.
- c** Válassza a **.pdf** lehetőséget, majd kattintson a **Program módosítása...** gombra.
- d** Kattintson az **Adobe Reader** lehetőségre. A **.pdf** melletti ikon átalakul „**Adobe Reader**” ikonná.
Most már az Adobe® Reader® az alapértelmezett alkalmazás .pdf fájlok olvasásához, amíg nem módosítja ezt a fájl társítást.

Védjegyek

A Brother logó a Brother Industries, Ltd. bejegyzett védjegye.

A Brother a Brother Industries, Ltd. védjegye.

A Windows, Windows Vista és Windows Server a Microsoft Corporation bejegyzett védjegyei vagy védjegyei az Egyesült Államokban és/vagy más országokban.

Az Apple, a Macintosh, a Mac OS és OS X az Apple Inc. védjegyei az Egyesült Államokban és más országokban.

Az AirPrint az Apple Inc. védjegye.

Az Android a Google Inc. védjegye. Ezen védjegy használata a Google engedélyéhez kötött.

Az Adobe és a Reader az Adobe Systems Incorporated védjegyei vagy bejegyzett védjegyei az Egyesült Államokban és/vagy más országokban.

A Nuance, a Nuance logó, a PaperPort és a ScanSoft a Nuance Communications, Inc. vagy leányvállalatainak védjegye vagy bejegyzett védjegye az Egyesült Államokban és/vagy más országokban.

Az AOSS a Buffalo Inc. védjegye.

A Wi-Fi és a Wi-Fi Protected Access a Wi-Fi Alliance bejegyzett védjegyei.

A WPA, WPA2, Wi-Fi Protected Setup és Wi-Fi Protected Setup logók a Wi-Fi Alliance védjegyei.

Minden vállalat, melynek szoftvere meg van említve a kézikönyvben, rendelkezik a saját tulajdonú programjaira vonatkozó szoftverlicenyszerződéssel.

Minden más, a Brother termékeken, kapcsolódó dokumentumokon és egyéb anyagokon megjelenő kereskedelmi és termékelnevezések mind a vonatkozó cégek védjegyei vagy bejegyzett védjegyei.

Szerkesztés és kiadás

Jelen kézikönyv a Brother Industries Ltd. felügyelete alatt készült és került kiadásra, és a legújabb termékleírásokat és műszaki adatokat tartalmazza.

A jelen kézikönyv tartalma és a termékek műszaki adatai előzetes bejelentés nélkül is megváltozhatnak.

A Brother fenntartja magának a jogot, hogy bejelentés nélkül módosítsa a kézikönyvben foglalt műszaki jellemzőket és anyagokat, és nem vállal felelősséget az olyan (akár közvetett) károkért, amelyek a bemutatott anyagokba vetett bizalom miatt következnek be, ideértve a felsorolás kizárólagossága nélkül a nyomdai és egyéb hasonló hibákat is.

Szerzői jog és licenc

©2013 Brother Industries, Ltd. Minden jog fenntartva.

Ez a termék a következő eladók által kifejlesztett szoftvereket tartalmazza:

©1983-1998 PACIFIC SOFTWARES, INC. MINDEN JOG FENNTARTVA.

©2008 Devicescape Software, Inc. Minden jog fenntartva.

Ez a termék tartalmazza a „KASAGO TCP/IP” szoftvert, amelyet a ZUKEN ELMIC, Inc. fejlesztett ki.



**BROTHER
CREATIVECENTER**



Ne szabjon határt kreativitásának. Amennyiben Windows® rendszert használ, INGYENES webhelyünk eléréséhez kattintson duplán az asztalon található Brother CreativeCenter ikonra, ahol a személyes és az üzleti használathoz is számos ötletet és anyagot talál.

A Mac felhasználók a Brother CreativeCentert a <http://www.brother.com/creativecenter/> címen érhetik el



Brother
Earth

www.brotherearth.com

brother®