

РЪКОВОДСТВО ЗА ДОПЪЛНИТЕЛНИ ФУНКЦИИ

MFC-J6920DW

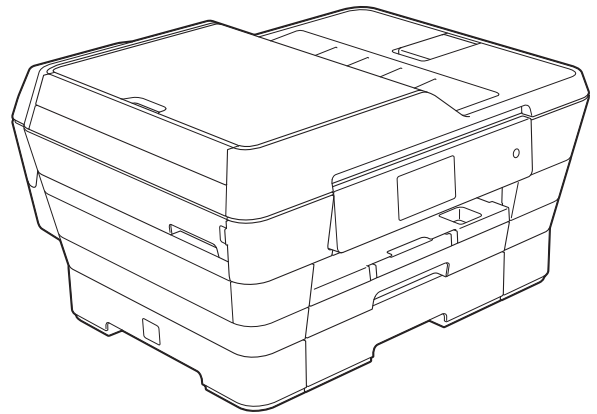

Ръководства за потребителя и къде мога да ги намеря?

Кое ръководство?	Какво има в него?	Къде е то?
Ръководство за безопасност	Първо прочетете това ръководство. Преди да инсталирате устройството си, моля прочетете Инструкциите за безопасност. Вижте това ръководство за търговски марки и правни ограничения.	Печатно / В кутията
Ръководство за бързо инсталиране	Следвайте инструкциите за настройка на вашето устройство, инсталиране на драйверите и софтуера за операционната система и типа връзка, която използвате.	Печатно / В кутията
Основно Ръководство за потребителя	Научете основните операции за факс, копиране, сканиране и работа с PhotoCapture Center™ и как да сменяте консумативите. Вижте съвети за отстраняване на неизправности.	PDF файл / компактдиск
Ръководство за допълнителни функции	Научете повече допълнителни операции: факс, копиране, защитни функции, отпечатване на отчети и извършване на текуща профилактика.	PDF файл / компактдиск
Ръководство за потребителя на Софтуера и Мрежата	Това ръководство предлага инструкции за сканиране, печат, PC-Fax и други операции, които могат да се извършват, като свържете устройството Brother към компютър. Можете да намерите и полезна информация за използване на функцията Brother ControlCenter, за използване на устройството в мрежова среда, както и за често използвани термини.	HTML файл / компактдиск
Ръководство за уеб свързване	Това ръководство осигурява полезна информация за достъп до интернет услуги от устройството Brother, както и изтегляне на изображения, отпечатване на данни и качване на файлове директно в интернет услуги.	PDF файл / Brother Solutions Center ¹
Ръководство за печат през AirPrint	Това ръководство предлага информация за използване на AirPrint за отпечатване от OS X v10.7.x, 10.8.x и от iPhone, iPod touch, iPad или друго iOS устройство на устройството Brother без инсталиране на драйвер на принтера.	PDF файл / Brother Solutions Center ¹
Ръководство за печат през Google Cloud	Това ръководство предлага подробности за използването на услугите Google Cloud Print™ за отпечатване по интернет.	PDF файл / Brother Solutions Center ¹
Ръководство за Wi-Fi Direct™	Това ръководство предлага подробности за конфигурирането и използването на устройството Brother за безжичен печат директно от мобилно устройство, което поддържа стандарта Wi-Fi Direct™.	PDF файл / Brother Solutions Center ¹
Mobile Print/Scan Guide for Brother iPrint&Scan (Ръководство за мобилен печат/сканиране за Brother iPrint&Scan)	Това ръководство осигурява полезна информация за печатане от мобилното ви устройство и сканиране от устройството Brother на мобилното ви устройство, когато са свързани към Wi-Fi мрежа.	PDF файл / Brother Solutions Center ¹

¹ Посетете ни на адрес <http://solutions.brother.com/>.

Съдържание

1	Общи настройки	1
	Запазване в паметта	1
	Автоматично лятно часово време	1
	Режим Почивка	2
	Течнокристален дисплей на сензорния екран	2
	Смяна на езика на сензорния екран (в зависимост от модела)	2
	Настройка на таймера за затъмняване на дисплея	2
2	Функции за защита	4
	Secure Function Lock 2.0 (Заклучваща функция за безопасност 2.0)	4
	Преди да започнете да използвате Secure Function Lock 2.0 (Заклучваща функция за безопасност 2.0)	4
	Настройка и промяна на администраторската парола	5
	Задаване на ограничени потребители	6
	Включване/изключване на Secure Function Lock (Заклучваща функция за безопасност)	7
	Смяна на потребители	7
	Промяна в публичен режим	8
	Ограничаване на набиране	8
	Ограничение на клавиатурата за набиране	9
	Ограничение на адресната книга	9
	Ограничение на преките пътища	9
	Ограничение на LDAP сървъра	9
3	Изпращане на факс	11
	Допълнителни опции за изпращане	11
	Изпращане на факсове с помощта на няколко настройки	11
	Спиране на изпращането на факс	12
	Контраст	12
	Промяна на резолюцията на факса	12
	Задаване на направените промени като нова настройка по подразбиране	14
	Възстановяване на фабричните опции на факса	14
	Запазване на опции на факса като пряк път	15
	Допълнителни операции на изпращане	16
	Изпращане на 2-страничен факс от ADF (Автоматично листоподаващо устройство)	16
	Ръчно изпращане на факс	16
	Изпращане на факс в края на разговора	17
	Двустранен достъп (Само едноцветно)	17
	Разпращане (Само едноцветно)	17
	Предаване в реално време	19
	Международен режим	20
	Отложено изпращане на факсове (Само едноцветно)	20
	Отложено пакетно предаване (Само едноцветно)	21
	Проверка и отменяне на чакащи задания	22

Получаване на факс при поискване (Polling)	22
Предаване при поискване (Само едноцветно)	22

4 Получаване на факс 25

Получаване в паметта (Само едноцветно)	25
Преподаване на факс	25
Запаметяване на факсове	26
Отпечатване на факс от паметта	26
Изключване на операциите за получаване в паметта	26
Промяна на операциите за получаване в паметта	27
Дистанционно изтегляне	28
Настройка на код за дистанционен достъп	28
Работа с кода за дистанционен достъп	29
Дистанционни команди за факса	30
Изтегляне на факс съобщения	31
Промяна на вашия номер за препращане на факс	31
Допълнителни операции по получаване	32
Получаване при липса на хартия	32
Отпечатване на редуциран входящ факс	32
Получаване на факс в края на разговора	32
Получаване на факс при поискване (Polling)	33
Получаване на факс при поискване	33

5 Набиране и запаметяване на номера 37

Гласови операции	37
Допълнителни операции по набиране	37
Комбиниране на номера от адресната книга	37
Допълнителни начини за запаметяване на номера	38
Запаметяване на номера в адресната книга от хронологията на изходящите повиквания	38
Задаване на групи за разпращане	39

6 Отпечатване на отчети 41

Факс отчети	41
Отчет за потвърждаване на предаването	41
Дневник за факсове (отчет за извършените операции)	41
Отчети	42
Как да отпечатаме отчет	42

7 Изготвяне на копия 43

Опции за копиране	43
Спиране на копирането	43
Подобряване на скоростта и качеството на копиране	43
Увеличаване или редуциране на копия	44
Създаване на N в 1 копия или плакат (Оформление на страница)	46
Копиране на лична карта 2 в 1 (Оформление на страница)	49
Сортиране на копия чрез ADF	49
Настройка на плътността	50
Режим Пестене на мастило	50
Копиране върху тънка хартия	51
Автоматично изправяне	51
Копиране на книга	52
Копиране на воден знак	52
Премахване на фонен цвят	54
2-странно копиране	54
Запазване на опции за копиране като пряк път	57
Преки пътища за А3 копиране	57
Пряк път за А3 копиране	57

8 Печат на снимки от карта с памет или USB флаш устройство 60

Операции на PhotoCapture Center™	60
Кarti с памет, USB флаш устройства и структури на папките	60
Отпечатване на клип	61
Печат на изображения	61
Отпечатване на указател (Миниатюри)	61
Отпечатване на снимки	62
Подобряване на снимки	62
Отпечатване на паспортни снимки	65
Слайдшоу	66
Отпечатване DPOF	66
Настройки за печат за PhotoCapture Center™	67
Качество на печат	67
Опции за хартия	68
Автоматична корекция	69
Регулиране на яркост, контраст и цвят	70
Изрязване	72
Печат без полета	73
Отпечатване на дата	73
Задаване на направените промени като нова настройка по подразбиране	74
Възстановяване на всички фабрични настройки	74
Сканиране към карта с памет или USB флаш устройство	75
Автоматично изрязване	75
Задаване на нови настройки по подразбиране	77
Възстановяване на фабричните настройки	77
Запазване на опции за сканиране като пряк път	78



9	Отпечатване на снимки от фотоапарат	79
	Отпечатване на снимки директно от фотоапарат с PictBridge	79
	Изисквания за PictBridge	79
	Настройка на цифровия фотоапарат	79
	Отпечатване на изображения	80
	Отпечатване DPOF	81
	Отпечатване на снимки директно от цифров фотоапарат (без PictBridge)	81
	Отпечатване на изображения	82
A	Текуща поддръжка	83
	Почистване и проверка на устройството	83
	Почистване на външния корпус на устройството	83
	Почистване на валика на принтера	84
	Почистване на ролките за подаване на хартия	85
	Почистване на поемащите ролки за хартия	86
	Почистване на поемащите ролки за хартия за тава за хартия #2	87
	Проверка на количеството мастило	87
	Опаковане и транспортиране на устройството	88
B	Кратък речник	91
C	Индекс	96

Запазване в паметта

Вашите настройки на мениютата са запаметени за постоянно и в случай на прекъсване на захранването няма да бъдат изгубени. Временните настройки (например Режим за чужбина) ще бъдат изгубени. Ако сте избрали Зад. нов по подр за вашите предпочитани настройки за Факс, Сканир. и Снимка, тези настройки няма да бъдат изгубени. Освен това по време на прекъсване на захранването устройството ще запази датата и часа, както и програмираните задания на таймера на факса (например Забавен факс) в рамките на 24 часа.



Автоматично лятно часово време

Можете да настроите устройството автоматично да преминава към лятно часово време. То ще се настрои с един час напред през пролетта и с един час назад през есента. Уверете се, че сте въвели правилните дата и час в настройката Дата и време.

- 1 Натиснете .
- 2 Натиснете .
- 3 Натиснете Автоматично дневна светлина.
- 4 Натиснете Изкл. (или Вкл.).
- 5 Натиснете .

Режим Почивка



Можете да изберете колко време да бъде неактивно устройството (до 60 минути), преди да влезе в Режим Почивка. Таймерът ще се рестартира при всяко използване на устройството.

- 1 Натиснете .
- 2 Натиснете Всички настр.
- 3 Плъзнете нагоре или надолу или натиснете ▲ или ▼, за да се покаже Общи настройки.
- 4 Натиснете Общи настройки.
- 5 Плъзнете нагоре или надолу или натиснете ▲ или ▼, за да се покаже Режим почивка.
- 6 Натиснете Режим почивка.
- 7 Плъзнете нагоре или надолу или натиснете ▲ или ▼, за да изведете 1Мин., 2Мин., 3Мин., 5Мин., 10Мин., 30Мин. или 60Мин., което представлява периода от време на неактивност на устройството, преди да влезе в режим Почивка. Натиснете опцията, която желаете да зададете.
- 8 Натиснете .

Течнокристален дисплей на сензорния екран

Смяна на езика на сензорния екран (в зависимост от модела)

Можете да смените езика на сензорния екран.

- 1 Натиснете .
- 2 Натиснете Всички настр.
- 3 Плъзнете нагоре или надолу или натиснете ▲ или ▼, за да се покаже Инициал. настр.
- 4 Натиснете Инициал. настр.
- 5 Плъзнете нагоре или надолу или натиснете ▲ или ▼, за да се покаже Локален език.
- 6 Натиснете Локален език.
- 7 Изберете своя език.
- 8 Натиснете .

Настройка на таймера за затъмняване на дисплея

Можете да настроите колко дълго осветлението на сензорния LCD екран да остане включено след последното натискане на бутон.

- 1 Натиснете .
- 2 Натиснете Всички настр.
- 3 Плъзнете нагоре или надолу или натиснете ▲ или ▼, за да се покаже Общи настройки.

- 4 Натиснете **Общи настройки**.
- 5 Плъзнете нагоре или надолу или натиснете **▲** или **▼**, за да се покаже **LCD настройки**.
- 6 Натиснете **LCD настройки**.
- 7 Натиснете **Свет. таймер**.
- 8 Натиснете **10Сек.**, **20Сек.**, **30Сек.** или **Изкл.**
- 9 Натиснете .

Secure Function Lock 2.0 (Заклучваща функция за безопасност 2.0)

Secure Function Lock (Заклучваща функция за безопасност) ви позволява да ограничите публичния достъп до определени функции на устройството:

- Изпращане на факс
- Получаване на факс
- Копиране
- Сканиране
- Печат от носител
- Сканиране към носител
- Печат от компютър
- Цветен печат
- Ограничение за страница
- Качване в интернет
- Изтегляне от интернет

Тази функция също така не позволява на потребителите да променят настройките по подразбиране на устройството чрез ограничаване на достъпа до настройките на менюто.

Преди да използвате функцията за защита, трябва да влезете с администраторска парола.

Достъп до ограничени операции може да бъде разрешен чрез създаване на ограничен потребител. Ограничените потребители трябва да въведат парола, за да използват устройството.

Внимателно запишете вашата парола. Ако я забравите, обърнете се към обслужване на клиенти на Brother.

ЗАБЕЛЕЖКА

- Само администратори могат да задават ограничения и да правят промени за всеки потребител.
- Ако функцията Факс Tx е деактивирана, не можете да използвате функциите на меню Факс.
- Предаване при поискване и Получаване на факс при поискване са активирани само когато и Факс Tx, и Факс Rx са активирани.
- Не можете да редактирате и изтривате пряк път, когато Secure Function Lock (Заклучваща функция за безопасност) е с настройка On.

Преди да започнете да използвате Secure Function Lock 2.0 (Заклучваща функция за безопасност 2.0)

Можете да конфигурирате настройките на Secure Function Lock 2.0 (Заклучваща функция за безопасност 2.0) чрез уеб браузър. Преди да започнете конфигуриране, необходимо е да извършите следната подготовка.

- 1 Стартирайте уеб браузъра.
- 2 Въведете „http://IP адрес на устройството/“ в адресната лента на браузъра (където „IP адрес на устройството“ е IP адресът на устройството Brother).

- Например:

`http://192.168.1.2/`

ЗАБЕЛЕЖКА

Можете да намерите IP адреса на устройството в списъка с мрежова конфигурация.

(▶▶ Ръководство за потребителя на Софтуера и Мрежата.)

- 3 Въведете парола в полето **Login** (Влизане). (Тази парола е за влизане в уеб страницата на устройството, не е администраторска парола за Secure Function Lock (Заклучваща функция за безопасност).) Щракнете върху

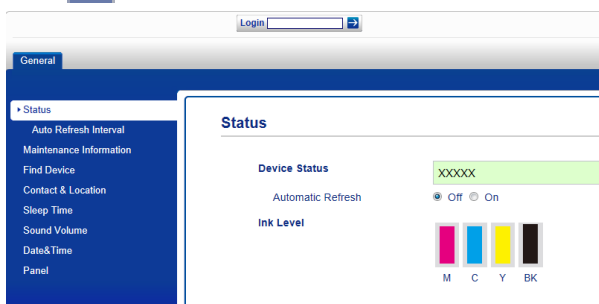
**ЗАБЕЛЕЖКА**

Ако използвате уеб браузър за конфигуриране на настройките на устройството за първи път, задайте парола.

- 1 Щракнете върху **Please configure the password** (Моля конфигурирайте паролата).
- 2 Въведете парола по избор (до 32 символа).
- 3 Въведете повторно паролата в полето **Confirm New Password** (Потвърдете новата парола).
- 4 Щракнете върху **Submit** (Подаване).

Настройка и промяна на администраторската парола

Можете да конфигурирате тези настройки с помощта на уеб браузър. За да настроите уеб страницата, вижте *Преди да започнете да използвате Secure Function Lock 2.0 (Заклучваща функция за безопасност 2.0)* ▶▶ стр. 4. След това следвайте инструкциите по-долу.

Задаване на администраторска парола

Паролата, която зададохте в тези стъпки, е за администратора. Тази парола се използва за настройка на потребители и включване/изключване на Secure Function Lock (Заклучваща функция за безопасност). (Вижте *Задаване на ограничени потребители* ▶▶ стр. 6 и *Включване/изключване на Secure Function Lock (Заклучваща функция за безопасност)* ▶▶ стр. 7.)

- 1 Щракнете върху **Administrator** (Администратор).
- 2 Щракнете върху **Secure Function Lock** (Заклучваща функция за безопасност).
- 3 Въведете четирицифрен номер за парола в полето **New Password** (Нова парола).



- 4 Въведете повторно паролата в полето **Retype Password** (Въведете отново паролата).
- 5 Щракнете върху **Submit** (Подаване).

Промяна на администраторската парола

- 1 Щракнете върху **Administrator** (Администратор).
- 2 Щракнете върху **Secure Function Lock** (Заклучваща функция за безопасност).
- 3 Въведете четирицифрен номер за новата парола в полето **New Password** (Нова парола).
- 4 Въведете повторно новата парола в полето **Retype Password** (Въведете отново паролата).
- 5 Щракнете върху **Submit** (Подаване).

Задаване на ограничени потребители

Можете да зададете потребители с ограничения и парола. Можете да зададете до 10 потребителя.

Можете да конфигурирате тези настройки с помощта на уеб браузър.

За да настроите уеб страницата, вижте *Преди да започнете да използвате Secure Function Lock 2.0 (Заклучваща функция за безопасност 2.0)* ►► стр. 4. След това следвайте инструкциите по-долу.

- 1 Щракнете върху **Administrator** (Администратор).
- 2 Щракнете върху **Secure Function Lock** (Заклучваща функция за безопасност).

- 3 Въведете буквено-цифрено име на група или потребителско име (до 15 символа) в полето **ID Number/Name** (ИД номер/Име) и след това въведете четирицифрена парола в полето **PIN**.

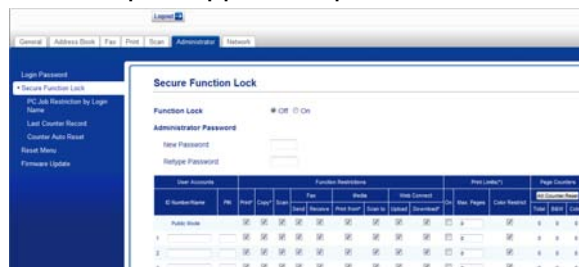

- 4 Махнете отметката от функциите, които желаете да ограничите, в полета **Function Restrictions** (Ограничения на функции). Ако искате да конфигурирате максимален брой страници, отметнете полето **On** (Вкл.) в **Print Limits** (Ограничения при печат), след това въведете броя в полето **Max. Pages** (Макс. страници). След това щракнете върху **Submit** (Подаване).

ЗАБЕЛЕЖКА

- Не можете да използвате една и съща парола за повече от един потребител.
- Можете да зададете до един публичен потребител. Публичните потребители не се нуждаят от парола.

За повече информация

►► Ръководство за потребителя на Софтуера и Мрежата.

Включване/изключване на Secure Function Lock (Заклучваща функция за безопасност)

ЗАБЕЛЕЖКА

Ако въведете грешна парола, сензорният екран ще покаже Грешна парола. Въведете правилната парола. Ако я забравите, обърнете се към обслужване на клиенти на Brother.

Включване на Secure Function Lock (Заклучваща функция за безопасност)



- 1 Натиснете .
- 2 Натиснете Всички настр.
- 3 Плъзнете нагоре или надолу или натиснете ▲ или ▼, за да се покаже Общи настройки.
- 4 Натиснете Общи настройки.
- 5 Плъзнете нагоре или надолу или натиснете ▲ или ▼, за да се покаже Заклучване.
- 6 Натиснете Заклучване.
- 7 Натиснете Закл. Off→On.
- 8 Въведете вашата четирицифрена администраторска парола с помощта на клавиатурата на сензорния екран. Натиснете ОК.

ЗАБЕЛЕЖКА

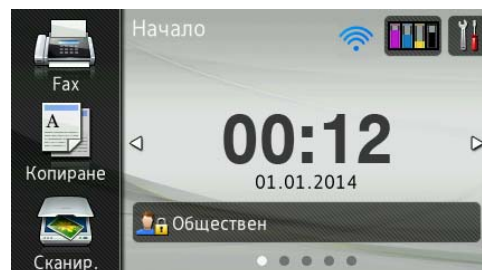
Иконата Secure Function Lock (Заклучваща функция за безопасност) се показва на видно място на началния екран.





Изключване на Secure Function Lock (Заклучваща функция за безопасност)

- 1 Натиснете  **Обществен** или  **XXXXX** (където xxxxx е потребителското име).
- 2 Натиснете Заклучено Вкл.→Изкл.
- 3 Въведете вашата четирицифрена администраторска парола с помощта на клавиатурата на сензорния екран. Натиснете ОК.

Смяна на потребители

Тази настройка позволява на ограничен потребител да влиза в устройството, когато Secure Function Lock (Заклучваща функция за безопасност) е включена.

- 1 На сензорния екран натиснете  **Обществен** или  **XXXXX** (където xxxxx е потребителското име).
- 2 Натиснете Промяна на потребител.

- 3 Плъзнете нагоре или надолу или натиснете ▲ или ▼, за да се покаже вашето потребителско име.
- 4 Натиснете вашето потребителско име.
- 5 Въведете вашата четирицифрена потребителска парола с помощта на клавиатурата на сензорния екран. Натиснете ОК.

Промяна в публичен режим

- 1 Натиснете  XXXXX (където xxxxx е потребителското име).
- 2 Натиснете **Отиди на публичен.**

Ограничаване на набиране

Тази функция не позволява на потребителите да изпращат факс или да се обаждат на грешен номер погрешка. Можете да настроите устройството да ограничава набиране, когато използвате клавиатурата за набиране, адресната книга, пряк път и LDAP търсене.

Ако изберете **Изкл.**, устройството не ограничава метода на набиране.



Ако изберете **Въведете двукратно #**, устройството ще ви подкани да въведете повторно номера и ще започне да набира след правилното въвеждане на номера. Ако въведете повторно грешен номер, на сензорния екран ще се появи съобщение за грешка.

Ако изберете **Вкл.**, устройството ще ограничи всички изпращания на факс и изходящи повиквания за този метод на набиране.

ЗАБЕЛЕЖКА

- Настройката **Въведете двукратно #** няма да работи, ако вдигнете външна слушалка, преди да въведете номера. Няма да бъдете подканени да въведете повторно номера.
- Ако сте избрали **Вкл.** или **Въведете двукратно #**, не можете да използвате **Функцията разпращане**.

Ограничение на клавиатурата за набиране

- 1 Натиснете .
- 2 Натиснете Всички настр.
- 3 Плъзнете нагоре или надолу или натиснете ▲ или ▼, за да се покаже Fax.
- 4 Натиснете Fax.
- 5 Плъзнете нагоре или надолу или натиснете ▲ или ▼, за да се покаже Ограничение за набиране.
- 6 Натиснете Ограничение за набиране.
- 7 Натиснете Клав. за набр.
- 8 Натиснете Въведете двукратно #, Вкл. или Изкл.
- 9 Натиснете .

Ограничение на адресната книга

- 1 Натиснете .
- 2 Натиснете Всички настр.
- 3 Плъзнете нагоре или надолу или натиснете ▲ или ▼, за да се покаже Fax.
- 4 Натиснете Fax.
- 5 Плъзнете нагоре или надолу или натиснете ▲ или ▼, за да се покаже Ограничение за набиране.
- 6 Натиснете Ограничение за набиране.
- 7 Натиснете Адресна книга.

- 8 Натиснете Въведете двукратно #, Вкл. или Изкл.



- 9 Натиснете .

ЗАБЕЛЕЖКА

Ако при набиране комбинирате номера от адресната книга, адресът ще бъде разпознат като въвеждане от клавиатурата за набиране и няма да бъде ограничаван.

2

Ограничение на преките пътища

- 1 Натиснете .
- 2 Натиснете Всички настр.
- 3 Плъзнете нагоре или надолу или натиснете ▲ или ▼, за да се покаже Fax.
- 4 Натиснете Fax.
- 5 Плъзнете нагоре или надолу или натиснете ▲ или ▼, за да се покаже Ограничение за набиране.
- 6 Натиснете Ограничение за набиране.
- 7 Натиснете Преки пътища.
- 8 Натиснете Въведете двукратно #, Вкл. или Изкл.
- 9 Натиснете .

Ограничение на LDAP сървъра

- 1 Натиснете .
- 2 Натиснете Всички настр.

- 3 Плъзнете нагоре или надолу или натиснете ▲ или ▼, за да се покаже **Фах.**
- 4 Натиснете **Фах.**
- 5 Плъзнете нагоре или надолу или натиснете ▲ или ▼, за да се покаже **Ограничение за набиране.**
- 6 Натиснете **Ограничение за набиране.**
- 7 Натиснете **LDAP сървър.**
- 8 Натиснете **Въведете двукратно #, Вкл. или Изкл.**
- 9 Натиснете .

Допълнителни опции за изпращане



Изпращане на факсове с помощта на няколко настройки

При изпращане на факс можете да изберете комбинация от настройки като Факс резолюция, 2-страничен факс, Контраст, Размер на сканиране от стъкло и Изпращане в реално време.

Можете също да изберете

История на разговорите, Адресна книга, Емисия, Преглед, Настройка на цвят, Забавен факс, Партида TX, Гласопод. TX, Гласопод. RX, Режим за чужбина, Зад. нов по подр и Фабрични пренаст.

Някои настройки се предлагат само когато се изпращат черно-бели факсове.

- 1 Заредете документа.
- 2 Направете едно от следните неща:
 - Когато за Преглед на факсове е зададено Изкл., натиснете  (Fax).
 - Когато за Преглед на факсове е зададено Вкл., натиснете  (Fax) и след това  (Изпращане на факсове).

Сензорният екран показва:

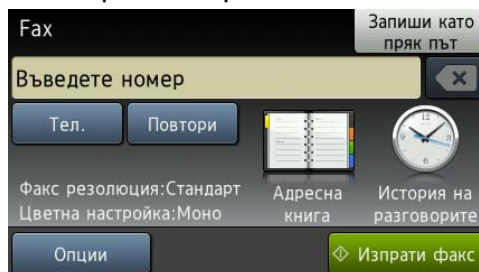

- 3 Натиснете Опции.
- 4 Плъзнете нагоре или надолу или натиснете ▲ или ▼, за да изведете на екрана настройката, която желаете да промените. Когато се покаже на екрана, натиснете настройката.
- 5 Натиснете опцията, която желаете да зададете.
- 6 Върнете се на стъпка 4, за да промените допълнителните настройки.
- 7 Натиснете ОК, когато свършите с промяната на настройките.
- 8 Въведете номера на факса.
- 9 Натиснете Изпрати факс.

ЗАБЕЛЕЖКА

- Повечето настройки са временни и след изпращането на факс устройството се връща към настройките по подразбиране.



- Можете да запаметите някои от настройките, които използвате най-често, като ги зададете като настройки по подразбиране. Тези настройки ще се запазят, докато не ги промените отново. (Вижте *Задаване на направените промени като нова настройка по подразбиране* >> стр. 14.)
- Можете също да запазите някои от настройките, които използвате най-често, като ги зададете като пряк път. (Вижте *Запазване на опции на факса като пряк път* >> стр. 15.)

Спиране на изпращането на факс

За да спрете изпращането на факс, натиснете .

Контраст

Ако документът ви е твърде светъл или твърде тъмен, може да поискате да промените контраста. За повечето документи може да се използва фабричната настройка **АВТО**. **АВТО** избира подходящия контраст за вашия документ. Когато изпращате светъл документ, изберете **Светло**. Когато изпращате тъмен документ, изберете **Тъмно**.

- 1 Заредете документа.
- 2 Направете едно от следните неща:
 - Когато за Преглед на факсове е зададено **ИЗКЛ.**, натиснете  (Факс).
 - Когато за Преглед на факсове е зададено **Вкл.**, натиснете  (Факс) и след това  (Изпращане на факсове).

- 3 Натиснете **Опции**.
- 4 Плъзнете нагоре или надолу или натиснете **▲** или **▼**, за да се покаже **Контраст**.
- 5 Натиснете **Контраст**.
- 6 Натиснете **Авто**, **Светло** или **Тъмно**.
- 7 Натиснете **ОК**.
- 8 Въведете номера на факса.
- 9 Натиснете **Изпрати факс**.



ЗАБЕЛЕЖКА

Дори ако изберете **Светло** или **Тъмно**, устройството ще изпрати факса, като използва настройката **АВТО** при следните условия:

- Когато изпращате цветен факс.
- Когато изберете **Снимка** като резолюция на факса.

Промяна на резолюцията на факса

Качеството на факса може да се подобри чрез промяна на резолюцията на факса.

- 1 Заредете документа.
- 2 Направете едно от следните неща:
 - Когато за Преглед на факсове е зададено **ИЗКЛ.**, натиснете  (Факс).
 - Когато за Преглед на факсове е зададено **Вкл.**, натиснете  (Факс) и след това  (Изпращане на факсове).
- 3 Натиснете **Опции**.

- 4 Плъзнете нагоре или надолу или натиснете ▲ или ▼, за да се покаже Факс резолюция.
- 5 Натиснете Факс резолюция.
- 6 Натиснете Стандартно, Fino, Супер fino или Снимка.
- 7 Натиснете ОК.
- 8 Въведете номера на факса.
- 9 Натиснете Изпрати факс.

ЗАБЕЛЕЖКА

Можете да избирате между четири различни настройки на резолюцията за едноцветни факсове и между две настройки за цветни факсове.



Едноцветно	
Стандартно	Подходяща за повечето печатни документи.
Фино	Подходяща за дребен шрифт, като изпращането се осъществява малко по-бавно, отколкото при резолюция Стандартно.
Супер fino	Подходяща за дребен шрифт или графични изображения, като изпращането се осъществява малко по-бавно, отколкото при резолюция Fino.
Снимка	Използва се, когато документът съдържа различни нюанси на сивото или е снимка. Настройката Снимка е с най-бавното изпращане.

Цветно	
Стандартно	Подходяща за повечето печатни документи.
Фино	Използва се, когато документът е снимка. Времето за изпращане е по-дълго, отколкото при резолюция с настройка Стандартно.

Ако изберете Супер fino или Снимка и след това изпратите цветен факс (избирайки Цвят в Настройка на цвят), устройството ще изпрати факса посредством настройката Fino.

Задаване на направените промени като нова настройка по подразбиране

Можете да запазите най-често използваните от вас настройки на факса за Факс резолюция, Контраст, Размер на сканиране от стъкло, Преглед, Изпращане в реално време и Настройка на цвят, като ги зададете като настройки по подразбиране. Тези настройки ще се запазят, докато не ги промените отново.

- 1 Направете едно от следните неща:
 - Когато за Преглед на факсове е зададено Изкл., натиснете  (Факс).
 - Когато за Преглед на факсове е зададено Вкл., натиснете  (Факс) и след това  (Изпращане на факсове).
- 2 Натиснете Опции.
- 3 Плъзнете нагоре или надолу или натиснете ▲ или ▼, за да изберете опцията от менюто, която желаете да промените. Натиснете вашата нова опция.





Повторете тази стъпка за всяка настройка, която желаете да промените.
- 4 След като промените последната настройка на предпочитаната от вас опция, плъзнете нагоре или надолу, или натиснете ▲ или ▼, за да изведете на екран Зад. нов по подр.
- 5 Натиснете Зад. нов по подр.

- 6 На сензорния екран се появява запитване за потвърждение на промяната към новите настройки по подразбиране. Натиснете Да, за да потвърдите.

- 7 Натиснете .



Възстановяване на фабричните опции на факса

Можете да върнете всички променени от вас опции на факса към фабричните настройки. Тези настройки ще се запазят, докато не ги промените отново.

- 1 Направете едно от следните неща:
 - Когато за Преглед на факсове е зададено Изкл., натиснете  (Факс).
 - Когато за Преглед на факсове е зададено Вкл., натиснете  (Факс) и след това  (Изпращане на факсове).
- 2 Натиснете Опции.
- 3 Плъзнете нагоре или надолу или натиснете ▲ или ▼, за да се покаже Фабрични пренаст.
- 4 Натиснете Фабрични пренаст.
- 5 На сензорния екран се появява запитване за потвърждение на промяната към фабричните настройки. Натиснете Да, за да потвърдите.
- 6 Натиснете .

Запазване на опции на факса като пряк път

Можете да съхранявате всички нови опции на факса, които използвате често, като ги запазвате като пряк път.

- 1 Направете едно от следните неща:
 - Когато за Преглед на факсове е зададено Изкл., натиснете  (Fax).
 - Когато за Преглед на факсове е зададено Вкл., натиснете  (Fax) и след това  (Изпращане на факсове).

- 2 Въведете номера на факса.

ЗАБЕЛЕЖКА

Ако прекият път ще се използва за разпращане, натиснете Опции и изберете Емисия при стъпка 4, преди да въведете номера на факса при стъпка 2.

(Вижте *Разпращане (Само едноцветно)* >> стр. 17.)



- 3 Натиснете Опции.
- 4 Плъзнете нагоре или надолу или натиснете ▲ или ▼, за да изведете на екран Факс резолюция, 2-страничен факс, Контраст, Размер на сканиране от стъкло, Преглед, Настройка на цвят, Изпращане в реално време или Режим за чужбина, и след това натиснете настройката, която желаете да промените. След това натиснете новата опция, която желаете да зададете. Повторете тази стъпка за всяка настройка, която желаете да промените.

- 5 Когато приключите с избора на нови опции, натиснете ОК.
- 6 Натиснете Запиши като пряк път.
- 7 Потвърдете показвания списък от опции, които сте избрали за прекия път, и след това натиснете ОК.
- 8 Въведете име за прекия път чрез клавиатурата на сензорния екран. (За помощ при въвеждането на букви вижте >> Основно Ръководство за потребителя: *Въвеждане на текст.*) Натиснете ОК.
- 9 Натиснете ОК, за да запазите прекия път.

Допълнителни операции на изпращане

Изпращане на 2-страничен факс от ADF (Автоматично листоподаващо устройство)

Можете да изпращате 2-странични документи до размер Legal от ADF.

- 1 Заредете документа в ADF.
- 2 Направете едно от следните неща:
 - Когато за Преглед на факсове е зададено Изкл., натиснете  (Fax).
 - Когато за Преглед на факсове е зададено Вкл., натиснете  (Fax) и след това  (Изпращане на факсове).
- 3 Натиснете Опции.
- 4 Плъзнете нагоре или надолу или натиснете ▲ или ▼, за да се покаже 2-страничен факс.
- 5 Натиснете 2-страничен факс.
- 6 Направете едно от следните неща:
 - Ако вашият документ е обърнат на дългата страна, натиснете 2-странично скан.: Дълъг ръб.



- Ако вашият документ е обърнат на късата страна, натиснете 2-странично скан.: Къс ръб.



- 7 Натиснете ОК.
- 8 Въведете номера на факса.
- 9 Натиснете Изпрати факс.

Устройството ще сканира и ще изпрати вашия документ.

Ръчно изпращане на факс

Ръчното предаване ви позволява при изпращане на факс да чувате сигналите за набиране, позвъняване и получаване на факс.

ЗАБЕЛЕЖКА

За изпращане на факс от няколко страници използвайте автоматичното листоподаващо устройство (ADF).

- 1 Заредете документа.
- 2 За да чуete сигнала за набиране, вдигнете слушалката на външния телефон.

- 3 Наберете факс номера, като използвате външен телефон.
- 4 Когато чуete сигналите на факса, натиснете Изпрати факс. Ако използвате стъклото за документи на скенера, натиснете Изпрати на сензорния екран, за да изпратите факс.
- 5 Затворете слушалката на външния телефон.

Изпращане на факс в края на разговора

В края на разговора можете да изпратите факс към другата страна, преди да затворите слушалката.

- 1 Помолете другата страна да изчака тоновете на факса (звуквите сигнали) и след това да натисне бутона за стартиране или изпращане, преди да затвори.
- 2 Заредете документа.
- 3 Натиснете Изпрати факс. Ако използвате стъклото за документи на скенера, натиснете Изпрати, за да изпратите факса.
- 4 Затворете слушалката на външния телефон.

Двустранен достъп (Само едноцветно)

Можете да наберете номер и да започнете да сканирате факса в паметта дори когато устройството изпраща факсове от паметта, получава факсове или разпечатва данни от компютър. Сензорният екран показва номера на новото задание.

Броят на страниците, които можете да сканирате в паметта, ще варира в зависимост от данните, които са разпечатани върху тях.

ЗАБЕЛЕЖКА

Ако се появи съобщението

Няма памет, натиснете  или Изход, за да отмените, или Изпрати сега, за да изпратите сканираните до момента страници.

Разпращане (Само едноцветно)

Разпращането е автоматично изпращане на едно и също факс съобщение до повече от един факс номер. В едно и също разпращане можете да включите групи, номера от адресната книга и до 50 ръчно избрани номера.

След приключване на разпращането ще бъде отпечатан Отчет за разпращането.

Преди да започнете разпращането

Преди да могат да се използват за разпращане, номерата от адресната книга трябва да се съхранят в паметта на устройството. (►► Основно Ръководство за потребителя: *Запаметяване на номера в адресната книга.*)

Номерата на групите трябва също да се съхранят в паметта на устройството, преди да могат да се използват за разпращане. Номерата на групите включват множество запаметени номера от адресната книга, за да се улесни намирането. (Вижте *Задаване на групи за разпращане* ►► стр. 39.)

Как да разпратим факс

- 1 Заредете документа.
- 2 Направете едно от следните неща:

- Когато за Преглед на факсове е зададено Изкл. , натиснете



- Когато за Преглед на факсове е зададено Вкл. , натиснете

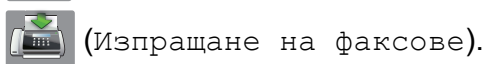
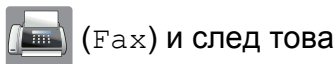

- 3 Натиснете Опции.
- 4 Плъзнете нагоре или надолу или натиснете ▲ или ▼, за да се покаже Емисия.
- 5 Натиснете Емисия.
- 6 Натиснете Добав. на номер.
- 7 Можете да добавите номера към разпращането по следните начини:
 - Натиснете Добав. на номер и въведете номер с помощта на клавиатурата на сензорния екран. Натиснете ОК.

ЗАБЕЛЕЖКА

Ако сте изтеглили *Internet Fax*:

Ако искате да разпратите с помощта на имейл адрес, натиснете , въведете имейл адреса и натиснете ОК. (За помощ при въвеждането на букви вижте >> Основно Ръководство за потребителя: *Въвеждане на текст.*)

- Натиснете Добави от адресна книга.
Плъзнете нагоре или надолу или натиснете ▲ или ▼, за да изведете номера, който желаете да добавите към разпращането. Натиснете полетата за отметка на номерата, които желаете да добавите към разпращането. След като сте отметнали всички номера, които желаете, натиснете ОК.

- Натиснете Търси в адресната книга.
Въведете първата буква от името и натиснете ОК.
Натиснете името и след това натиснете номера, който желаете да добавите към разпращането.

- 8 След като сте въвели всичките факс номера чрез повторение на стъпки 6 и 7, натиснете ОК.
- 9 Натиснете Изпрати факс.

ЗАБЕЛЕЖКА

Емисия не е достъпно, когато изберете Цвят В Настройка на цвят.

Изпращане на факс от ADF

- Устройството започва да сканира документа.

Изпращане на факс от стъклото за документи на скенера

Когато сензорният екран ви попита Следваща стр. ?, направете едно от следните неща:

- За изпращане на единична страница натиснете **Не**.
Устройството започва да изпраща документа.
- За изпращане на повече от една страница натиснете **Да** и поставете следващата страница върху стъклото за документи на скенера.
Натиснете **ОК**.
Устройството започва да сканира страницата. (Повторете тази стъпка за всяка страница.)

ЗАБЕЛЕЖКА

- Ако не сте използвали никакви номера за групи, можете да „разпратите“ факсове до 250 различни номера.
- Наличната памет в устройството ще варира в зависимост от видовете задания в паметта и от използваните номера за разпращане. Ако разпращате до максималния брой налични номера, няма да можете да използвате функциите двустранен достъп и отложен факс.
- Ако се появи съобщението Няма памет, натиснете  или Изход, за да отмените, или Изпрати сега, за да изпратите сканираните до момента страници.

Прекратяване на разпращане в процес на изпълнение

- 1 Натиснете .
- 2 Направете едно от следните неща:
 - За да отмените цялото разпращане, натиснете Цяло разпращане. Преминете към стъпка 3.

- За да отмените настоящото задание, натиснете името или набирания номер на сензорния екран. Преминете към стъпка 4.
- За да излезете без отмяна, натиснете .

- 3 Когато на сензорния екран се появи запитване дали искате да прекратите цялото разпращане, направете едно от следните:
 - Натиснете **Да**, за да потвърдите.
 - За да излезете без отмяна, натиснете **Не**.

- 4 Направете едно от следните неща:
 - За да отмените настоящото задание, натиснете **Да**.
 - За да излезете без отмяна, натиснете **Не**.

Предаване в реално време

Когато изпращате факс, устройството ще сканира документите в паметта преди изпращането. След това, когато телефонната линия е свободна, устройството ще започне да набира и да изпраща.

Понякога може да поискате да изпратите важен документ веднага, без да чакате устройството да го сканира в паметта. Можете да направите това, като включите Изпращане в реално време.

- 1 Заредете документа.
- 2 Направете едно от следните неща:

- Когато за Преглед на факсове е зададено Изкл., натиснете



(Fax).

- Когато за Преглед на факсове е зададено Вкл., натиснете



(Fax) и след това



(Изпращане на факсове).

- 3 Натиснете Опции.
- 4 Плъзнете нагоре или надолу или натиснете ▲ или ▼, за да се покаже Изпращане в реално време.
- 5 Натиснете Изпращане в реално време.
- 6 Натиснете Вкл. (или Изкл.).
- 7 Натиснете ОК.
- 8 Въведете номера на факса.
- 9 Натиснете Изпрати факс.

ЗАБЕЛЕЖКА



- Ако изпращате цветен факс или ако паметта е пълна и вие изпращате черно-бял факс от ADF, устройството ще изпрати документа в реално време (дори ако Изпращане в реално време е настроено на Изкл.).
- Ако използвате стъклото за документи на скенера при предаване в реално време, функцията за автоматично повторно набиране няма да работи.

Международен режим

Ако имате затруднения с изпращането на факс в чужбина поради възможни смущения по телефонната линия, ви препоръчваме да включите Международен режим. След като изпратите факс с помощта на тази функция, тя автоматично ще се изключи сама.

- 1 Заредете документа.
 - 2 Направете едно от следните неща:
 - Когато за Преглед на факсове е зададено Изкл., натиснете
-
- (Fax).
- Когато за Преглед на факсове е зададено Вкл., натиснете
-
- (Fax) и след това
-
- (Изпращане на факсове).

 - 3 Натиснете Опции.
 - 4 Плъзнете нагоре или надолу или натиснете ▲ или ▼, за да се покаже Режим за чужбина.
 - 5 Натиснете Режим за чужбина.
 - 6 Натиснете Вкл. (или Изкл.).
 - 7 Натиснете ОК.
 - 8 Въведете номера на факса.
 - 9 Натиснете Изпрати факс.
- ## Отложено изпращане на факсове (Само едноцветно)
- Можете да запазите в паметта до 50 факса, които да се изпратят в рамките на 24 часа. Тези факсове ще бъдат изпратени в часа, който въведете в стъпка 9.
- 20

- 1 Заредете документа.
- 2 Направете едно от следните неща:
 - Когато за Преглед на факсове е зададено Изкл., натиснете  (Fax).
 - Когато за Преглед на факсове е зададено Вкл., натиснете  (Fax) и след това  (Изпращане на факсове).
- 3 Натиснете Опции.
- 4 Плъзнете нагоре или надолу или натиснете ▲ или ▼, за да се покаже Забавен факс.
- 5 Натиснете Забавен факс.
- 6 Натиснете Забавен факс.
- 7 Натиснете Вкл. (или Изкл.).
- 8 Натиснете Настр. час.
- 9 Въведете часа, в който желаете да бъде изпратен факсът (в 24-часов формат), с помощта на клавиатурата на сензорния екран. (Например, въведете 19:45 за 7:45 вечерта.)
Натиснете ОК.

ЗАБЕЛЕЖКА

Броят страници, които можете да сканирате в паметта, зависи от количеството данни, разпечатани на всяка страница.





- 10 Натиснете ОК.
- 11 Въведете номера на факса.
- 12 Натиснете Изпрати факс.

ЗАБЕЛЕЖКА

Забавен факс не е достъпно, когато изберете Цвят в Настройка на цвят.



Отложено пакетно предаване (Само едноцветно)

Преди изпращането на отложените факсове, вашето устройство ще ви помогне да спестите време, като сортира всички факсове в паметта по местоназначение и планирано време на изпращане. Всички отложени факсове, които са планирани да бъдат изпратени по едно и също време на един и същ факс номер, ще бъдат изпратени като един факс, за да се спести времето за предаване.

- 1 Направете едно от следните неща:
 - Когато за Преглед на факсове е зададено Изкл., натиснете  (Fax).
 - Когато за Преглед на факсове е зададено Вкл., натиснете  (Fax) и след това  (Изпращане на факсове).
- 2 Натиснете Опции.
- 3 Плъзнете нагоре или надолу или натиснете ▲ или ▼, за да се покаже Партида TX.
- 4 Натиснете Партида TX.
- 5 Натиснете Вкл. (или Изкл.).
- 6 Натиснете .

Проверка и отменяне на чакащи задания

Можете да проверите кои задания са все още в паметта и чакат да бъдат изпратени или да отмените задание. (Ако няма задания, сензорният екран показва Няма други зад.)

- 1 Натиснете .
- 2 Натиснете Всички настр.
- 3 Плъзнете нагоре или надолу или натиснете ▲ или ▼, за да се покаже Факс.
- 4 Натиснете Факс.
- 5 Плъзнете нагоре или надолу или натиснете ▲ или ▼, за да се покаже Оставащи зад.
- 6 Натиснете Оставащи зад. На сензорния екран се появяват всички чакащи задания, ако има такива.
- 7 Плъзнете нагоре или надолу или натиснете ▲ или ▼, за да преминете през заданията и да натиснете това, което желаете да отмените. Натиснете Отказ.
- 8 Направете едно от следните неща:
 - За да отмените, натиснете Да. Ако желаете да отмените друго задание, преминете към стъпка 7.
 - За да излезете без отмяна, натиснете Не.
- 9 След като приключите, натиснете .

Получаване на факс при поискване (Polling)

Функцията за получаване на факс по заявка ви позволява да настроите вашето устройство така, че другите хора да могат да получават факсове от вас, но да заплащат за повикването. То също ви дава възможност за изходящо повикване към нечие друго факс устройство и получаване на факс от него, като заплатите за повикването. За да може да работи, функцията за получаване на факс по заявка трябва да бъде зададена и на двете факс устройства. Не всички факс устройства поддържат функцията за получаване на факс по заявка.

Предаване при поискване (Само едноцветно)

Предаването при поискване ви позволява да настроите вашето устройство да изчака с изпращането на документа, за да може друго факс устройство да изпрати повикване и да го изтегли.

Документът ще бъде запаметен и ще може да се изтегли от всяко друго факс устройство, докато не изтриете факса от паметта. (Вижте Проверка и отменяне на чакащи задания >> стр. 22.)

Настройка на предаване по заявка

- 1 Заредете документа.
- 2 Направете едно от следните неща:

- Когато за Преглед на факсове е зададено Изкл., натиснете



- Когато за Преглед на факсове е зададено Вкл., натиснете

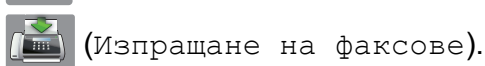
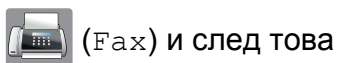

- 3 Натиснете Опции.
- 4 Плъзнете нагоре или надолу или натиснете ▲ или ▼, за да се покаже Гласопод. ТХ.
- 5 Натиснете Гласопод. ТХ.
- 6 Натиснете Стандарт.
- 7 Натиснете Изпрати факс.
- 8 Ако използвате стъклото за документи на скенера, сензорният екран ще ви подкани да изберете една от следните опции:
 - Натиснете Да, за да сканирате друга страница. Преминете към стъпка 9.
 - Натиснете Не, за да запазите документа в паметта. Други факс устройства вече могат да се обадят на вашето устройство и да получат документа.
- 9 Поставете върху стъклото на скенера следващата страница и натиснете ОК. Повторете стъпки 8 и 9 за всяка страница. Документът ще бъде запазен в паметта и ще бъде изпратен при получаване на заявка.

Настройка на предаване на факс по заявка със защитен код

Защитеното предаване на факс по заявка ви позволява да поставите ограничения за това кой може да получава документите, зададени от вас за предаване по факс при поискване.

Защитеното предаване на факс по заявка работи само с факс устройства Brother. Ако друго лице поиска да изтегли факс от вашето устройство, ще трябва да въведе защитния код.

- 1 Заредете документа.
- 2 Направете едно от следните неща:
 - Когато за Преглед на факсове е зададено Изкл., натиснете
 - Когато за Преглед на факсове е зададено Вкл., натиснете
- 3 Натиснете Опции.
- 4 Плъзнете нагоре или надолу или натиснете ▲ или ▼, за да се покаже Гласопод. ТХ.
- 5 Натиснете Гласопод. ТХ.
- 6 Натиснете Сигурно.
- 7 Въведете четирицифрено число. Натиснете ОК.
- 8 Натиснете Изпрати факс.
- 9 Ако използвате стъклото за документи на скенера, сензорният екран ще ви подкани да изберете една от следните опции:

- Натиснете **Да**, за да сканирате друга страница.
Преминете към стъпка 10.
- Натиснете **Не**, за да запазите документа в паметта. Други факс устройства вече могат да се обадят на вашето устройство и да получат документа.

10 Поставете върху стъклото на скенера следващата страница и натиснете ОК.

11 Повторете стъпки 9 и 10 за всяка следваща страница.
Документът ще бъде запазен в паметта и ще бъде изпратен при получаване на заявка.

Получаване в паметта (Само едноцветно)

Получаване в паметта ви позволява да получавате факсове, докато сте далеч от устройството.

В едно и също време може да се използва само една операция за получаване в паметта:

- Препращане на факс
- Запаметяване на факсове
- Получаване на факс от компютър
- Изключено

Можете да промените вашия избор по всяко време. Ако получените факсове са все още в паметта на устройството, когато промените операцията за получаване в паметта, на сензорния екран ще се появи съобщение. (Вижте *Промяна на операциите за получаване в паметта* >> стр. 27.)

Препращане на факс

Когато изберете **Факс** препращане, вашето устройство запазва получения факс в паметта. След това устройството набира факс номера, който сте програмирали, и препраща факс съобщението.

- 1 Натиснете .
- 2 Натиснете **Всички настр.**
- 3 Плъзнете нагоре или надолу или натиснете ▲ или ▼, за да се покаже **Факс**.
- 4 Натиснете **Факс**.

- 5 Плъзнете нагоре или надолу или натиснете ▲ или ▼, за да се покаже **Настр. получ.**
- 6 Натиснете **Настр. получ.**
- 7 Плъзнете нагоре или надолу или натиснете ▲ или ▼, за да се покаже **Получ. в памет.**
- 8 Натиснете **Получ. в памет.**
- 9 Натиснете **Факс** препращане.
- 10 Въведете номер за препращане (до 20 цифри) с помощта на клавиатурата на сензорния екран. Натиснете **ОК**.
- 11 Ако за **Преглед на факсове** е зададено **Изкл.**, натиснете **Рез. печат: Вкл. или Рез. печат: Изкл.**

ВАЖНО



- Ако изберете **Рез. печат: Вкл.**, устройството ще разпечата факса също и на вашето устройство, така че ще имате копие. Това е функция за безопасност в случай на прекъсване на електрозахранването преди препращането на факса или при проблем с приемащото устройство.
- Когато получавате цветен факс, устройството разпечатва цветния факс на вашето устройство, но не го препраща на номера за препращане, който сте програмирали.

- 12 Натиснете .

Запаметяване на факсове

Ако изберете функцията Запаметяване на факсове, вашето устройство запазва получените факсове в паметта. Ще можете да изтеглите факс съобщения от друго местоположение, като използвате командите за дистанционна обработка.

Ако сте включили функцията Запаметяване на факсове, устройството ще разпечата архивно копие.



- 1 Натиснете .
- 2 Натиснете **Всички настр.**
- 3 Плъзнете нагоре или надолу или натиснете ▲ или ▼, за да се покаже **Фак.**
- 4 Натиснете **Фак.**
- 5 Плъзнете нагоре или надолу или натиснете ▲ или ▼, за да се покаже **Настр. получ.**
- 6 Натиснете **Настр. получ.**
- 7 Плъзнете нагоре или надолу или натиснете ▲ или ▼, за да се покаже **Получ. в памет.**
- 8 Натиснете **Получ. в памет.**
- 9 Натиснете **Фак съхранение.**
- 10 Натиснете .

ЗАБЕЛЕЖКА

Цветните факсове не могат да бъдат съхранявани в паметта. Когато получите цветен факс, устройството го разпечатва на вашето устройство.

Отпечатване на факс от паметта

Ако сте избрали функцията Запаметяване на факсове, все така можете да разпечатвате факсове от паметта, когато се намирате при устройството.

- 1 Натиснете .
- 2 Натиснете **Всички настр.**
- 3 Плъзнете нагоре или надолу или натиснете ▲ или ▼, за да се покаже **Фак.**
- 4 Натиснете **Фак.**
- 5 Плъзнете нагоре или надолу или натиснете ▲ или ▼, за да се покаже **Отпечатай док.**
- 6 Натиснете **Отпечатай док.**
- 7 Натиснете **ОК.**
- 8 Натиснете .

ЗАБЕЛЕЖКА

- (Когато **Факс преглед** е с настройка **Изкл.**)

Можете да отпечатате факс от паметта и чрез натискане на **Печат на сензорния екран.**

- Когато отпечатате факс от паметта, данните за факса ще бъдат изтрети от вашето устройство.

Изключване на операциите за получаване в паметта

- 1 Натиснете .
- 2 Натиснете **Всички настр.**

- 3 Плъзнете нагоре или надолу или натиснете ▲ или ▼, за да се покаже **Фак.**
- 4 Натиснете **Фак.**
- 5 Плъзнете нагоре или надолу или натиснете ▲ или ▼, за да се покаже **Настр. получ.**
- 6 Натиснете **Настр. получ.**
- 7 Плъзнете нагоре или надолу или натиснете ▲ или ▼, за да се покаже **Получ. в памет.**
- 8 Натиснете **Получ. в памет.**
- 9 Натиснете **Изкл.**
- 10 Натиснете .

ЗАБЕЛЕЖКА

Ако в паметта на устройството все още има получени факсове, сензорният екран ще ви покаже опции. (Вижте *Промяна на операциите за получаване в паметта* >>> стр. 27.)

Промяна на операциите за получаване в паметта

Ако в паметта на вашето устройство има получени факсове, когато промените операциите за получаване в паметта, на сензорния екран ще се появи един от следните въпроси:

Ако всички получени факсове вече са отпечатани

- Изтриване на всички документи?

- Ако натиснете **Да**, факсовете от паметта ще бъдат изтрети преди промяната на настройката.
- Ако натиснете **Не**, факсовете от паметта няма да бъдат изтрети и настройката ще остане непроменена.

Ако в паметта има неотпечатани факсове

- Печат на всички факсове?
 - Ако натиснете **Да**, факсовете от паметта ще бъдат отпечатани преди промяната на настройката. Ако вече е било разпечатано архивирано копие, то няма да се разпечатва отново.
 - Ако натиснете **Не**, факсовете от паметта няма да бъдат отпечатани и настройката ще остане непроменена.

Ако в паметта на устройството са останали получени факсове, когато промените на **PC Факс получ.** от друга опция [**Факс препращане** или **Факс съхранение**], натиснете **<USB>** или името на компютъра, ако сте в мрежа.

Натиснете **ОК**.

На сензорния екран ще се появи следният въпрос:

- Изпрати **Факс->PC**?

- Ако натиснете **Да**, факсовете от паметта ще бъдат изпратени към вашия компютър преди промяната на настройката. Ще бъдете запитани дали желаете да включите функцията за печат на архивно копие. (►► Основно Ръководство за потребителя: *Получаване на факс от компютър (Windows®)*.)
- Ако натиснете **Не**, факсовете от паметта няма да бъдат изтрети или прехвърлени към вашия компютър и настройката ще остане непроменена.

Дистанционно изтегляне

Можете да се обадите на вашето устройство от всеки телефон с тонално набиране или факс устройство, след което да използвате кода за дистанционен достъп и дистанционните команди, за да изтеглите вашите факс съобщения.

Настройка на код за дистанционен достъп

Кодът за дистанционен достъп ви позволява да получите достъп до функциите за дистанционно изтегляне, когато се намирате далече от устройството. Преди да можете да използвате функциите за дистанционен достъп и изтегляне, трябва да зададете свой собствен код. Фабричният код по подразбиране е неактивният код (---*).

- 1 Натиснете .
- 2 Натиснете **Всички настр.**
- 3 Плъзнете нагоре или надолу или натиснете **▲** или **▼**, за да се покаже **Факс**.
- 4 Натиснете **Факс**.
- 5 Плъзнете нагоре или надолу или натиснете **▲** или **▼**, за да се покаже **Отдал. достъп**.
- 6 Натиснете **Отдал. достъп**.
- 7 Въведете трицифрен код, като използвате числата от 0 до 9, * или #, с помощта на клавиатурата на сензорния екран. Натиснете **OK**.
(Предварително зададеният знак „*“ не може да се променя.)

ЗАБЕЛЕЖКА

Не използвайте същия код като този за дистанционно активиране (* 5 1) или кода за дистанционно деактивиране (# 5 1). (►► Основно Ръководство за потребителя: *Работа с вътрешен и външен телефон.*)

8 Натиснете .

ЗАБЕЛЕЖКА

Можете да промените вашия код по всяко време чрез въвеждането на нов такъв. Ако искате да деактивирате вашия код, натиснете и задръжте  в стъпка 7, за да възстановите настройката по подразбиране (---*), и натиснете ОК.

5 Когато приключите, натиснете **9 0**, за да спрете дистанционния достъп.

6 Затворете.

ЗАБЕЛЕЖКА

- Ако устройството е настроено в режим **РЪЧНО** и вие желаете да използвате функциите за дистанционно изтегляне, изчакайте около 100 секунди, след като започне да звъни, а след това в рамките на 30 секунди въведете кода за дистанционен достъп.
- В някои държави тази функция може да не е налична или да не се поддържа от местните телефонни компании.

4

Работа с кода за дистанционен достъп

- 1 Наберете вашия факс номер от телефон с тонално набиране или друго факс устройство.
- 2 Когато вашето устройство отговори, незабавно въведете вашия код за дистанционен достъп (3 цифри, последвани от *).
- 3 Ако има получени съобщения, устройството издава сигнал:
 - **1 дълъг звуков сигнал — Факс съобщения**
 - **Няма звукови сигнали — Няма съобщения**
- 4 Когато чуete два къси звукови сигнала, въведете команда. Ако изчакате повече от 30 секунди, преди да въведете командата, устройството ще прекъсне връзката. Ако въведете невалидна команда, устройството ще издаде три звукови сигнала.

Дистанционни команди за факса

Следвайте командите в таблицата, за да получите достъп до функциите, когато се намирате далече от устройството. Когато се свържете с устройството и въведете вашия код за дистанционен достъп (3 цифри, последвани от *), системата ще издаде два кратки звукови сигнала, а вие трябва да въведете дистанционната команда.

Дистанционни команди		Подробности за операцията
95	Промяна на настройките за препращане на факс или за запаметяване на факсове	
	1 ИЗКЛ.	Можете да изберете <i>Изкл.</i> , след като сте изтеглили или изтрили всичките си съобщения.
	2 Препращане на факс	Един дълъг звуков сигнал означава, че промяната е приета. Ако чуete три кратки звукови сигнала, промяната не е била приета, тъй като нещо не е било зададено (например не е регистриран номер за препращане на факс). Можете да регистрирате вашия номер за препращане на факс, като въведете 4. (Вижте <i>Промяна на вашия номер за препращане на факс</i> >> стр. 31.) Щом веднъж сте регистрирали номера, препращането на факсове ще е активно.
	4 Номер за препращане на факс	
6 Запаметяване на факсове		
96	Изтегляне на факс	
	2 Възстановяване на всички факсове	Въведете номера на отдалечено факс устройство, за да получите запаметените факс съобщения. (Вижте <i>Изтегляне на факс съобщения</i> >> стр. 31.)
	3 Изтриване на факсове от паметта	Ако чуete един дълъг звуков сигнал, това означава, че факс съобщенията са изтрети от паметта.
97	Проверка на състоянието на получаване	
	1 Факс	Можете да проверите дали вашето устройство е получило някакви факсове. Ако е получило, ще чуete един дълъг звуков сигнал. Ако не е получило, ще чуete три къси звукови сигнала.
98	Промяна на режима на получаване	
	1 Външен автоматичен телефонен секретар (TAD)	Ако чуete един дълъг звуков сигнал, направената от вас промяна е била приета.
	2 Факс/Телефон	
	3 Само факс	
90	Изход	Натискането на 9 0 ви позволява да излезете от дистанционното изтегляне. Изчакайте да чуete дългия звуков сигнал, след което поставете слушалката на мястото ѝ.

Изтегляне на факс съобщения

От всеки телефон с тонално набиране можете да осъществите изходящо повикване към вашето устройство и вашите факс съобщения да бъдат изпратени на друго устройство. Преди да използвате тази функция, трябва да включите Запаметяване на факсове или Преглед на факсове. (Вижте *Запаметяване на факсове* >> стр. 26 или >> Основно Ръководство за потребителя: *Преглед на факсове (Само едноцветно)*.)

- 1 Наберете вашия факс номер.
- 2 Когато вашето устройство отговори, незабавно въведете вашия код за дистанционен достъп (3 цифри, последвани от *). Ако чуete един дълъг звуков сигнал, това означава, че имате съобщения.
- 3 Когато чуete два кратки звукови сигнала, натиснете **9 6 2**.
- 4 Изчакайте да чуete дълъг звуков сигнал, след което използвайте клавиатурата за набиране, за да въведете номера на отдалеченото факс устройство, към който желаете да ви бъдат изпратени факс съобщенията, последван от **# #** (не повече от 20 цифри).

ЗАБЕЛЕЖКА

Не можете да използвате * и # като цифри за набиране. Въпреки това, ако желаете да въведете пауза, натиснете #.

- 5 След като чуete звуковия сигнал на вашето устройство, затворете. Вашето устройство ще се свърже с другото факс устройство, което след това ще разпечата вашите факс съобщения.

Промяна на вашия номер за препращане на факс

Можете да промените настройката по подразбиране на вашия номер за препращане на факс от друг телефон с тонално набиране или факс устройство.

- 1 Наберете вашия факс номер.
- 2 Когато вашето устройство отговори, незабавно въведете вашия код за дистанционен достъп (3 цифри, последвани от *). Ако чуete един дълъг звуков сигнал, това означава, че имате съобщения.
- 3 Когато чуete два кратки звукови сигнала, натиснете **9 5 4**.
- 4 Изчакайте да чуete дълъг звуков сигнал, въведете от клавиатурата за набиране новия номер (не повече от 20 цифри) на отдалеченото факс устройство, към което желаете да ви бъдат препратени факс съобщенията, след което въведете **# #**.

ЗАБЕЛЕЖКА

Не можете да използвате * и # като цифри за набиране. Въпреки това, ако желаете да въведете пауза, натиснете #.

- 5 Когато приключите, натиснете **9 0**, за да спрете дистанционния достъп.
- 6 След като чуete звуковия сигнал на вашето устройство, затворете.

Допълнителни операции по получаване

Получаване при липса на хартия

Когато тавата за хартия се изпразни по време на получаване на факс, на сензорния екран се появява съобщението Няма хартия. Поставете хартия в тавата за хартия. (►► Основно Ръководство за потребителя: *Зареждане на хартия и други носители за печат.*)

Ако не поставите хартия в тавата за хартия, устройството ще продължи да получава факса. Останалите страници ще се съхранят в паметта, ако има достатъчно памет.

Следващите входящи факсове също ще бъдат запазени в паметта, докато тя се напълни. За да разпечатате факсовете, заредете тавата с хартия. Когато паметта се напълни, устройството ще спре да отговаря на повикванията.

Отпечатване на редуциран входящ факс

Ако изберете Вкл., устройството намалява всяка страница от входящия факс, така че да се вмести в един лист с размер на хартията Letter, Legal, Ledger, A4 или A3. Устройството изчислява коефициента за намаляване, като използва размера на хартията във факса и вашата настройка за размер на хартията.

(►► Основно Ръководство за потребителя: *Размер и вид на хартията.*)

1 Натиснете .

2 Натиснете Всички настр.

3 Плъзнете нагоре или надолу или натиснете ▲ или ▼, за да се покаже Fax.

4 Натиснете Fax.

5 Плъзнете нагоре или надолу или натиснете ▲ или ▼, за да се покаже Настр. получ.

6 Натиснете Настр. получ.

7 Плъзнете нагоре или надолу или натиснете ▲ или ▼, за да се покаже Авто редукция.

8 Натиснете Авто редукция.

9 Натиснете Вкл. (или Изкл.).

10 Натиснете .

Получаване на факс в края на разговора

В края на разговора можете да поискате от другата страна да ви изпрати информация по факса, преди да затворите слушалката. Уверете се, че ADF е празно.

1 Помолете другата страна да постави документа в своето устройство и да натисне бутона за стартиране или изпращане.

2 Когато чуете CNG-тоновете на другото устройство (бавно повтарящи се звукови сигнали), натиснете Изпрати факс.

ЗАБЕЛЕЖКА

Ако сензорният екран е тъмен за Режим почивка, докоснете го, за да се покаже Изпрати факс.

3 Натиснете Получи, за да получите факса.

4 Затворете слушалката на външния телефон.



Получаване на факс при поискване (Polling)

Функцията за получаване на факс по заявка ви позволява да настроите вашето устройство така, че другите хора да могат да получават факсове от вас, но да заплащат за повикването. То също ви дава възможност за изходящо повикване към нечие друго факс устройство и получаване на факс от него, като заплатите за повикването. За да може да работи, функцията за получаване на факс по заявка трябва да бъде зададена и на двете факс устройства. Не всички факс устройства поддържат функцията за получаване на факс по заявка.

Получаване на факс при поискване

Получаването на факс при поискване ви дава възможност да осъществите изходящо повикване към друго факс устройство, за да получите факс.

Настройка на получаване на факс при поискване



- 1 Направете едно от следните неща:
 - Когато за Преглед на факсове е зададено Изкл., натиснете  (Fax).
 - Когато за Преглед на факсове е зададено Вкл., натиснете  (Fax) и след това  (Изпращане на факсове).
- 2 Натиснете Опции.

- 3 Плъзнете нагоре или надолу или натиснете ▲ или ▼, за да се покаже Гласопод. RX.
- 4 Натиснете Гласопод. RX.
- 5 Натиснете Стандарт.
- 6 Като използвате адресната книга или клавиатурата на сензорния панел, въведете факс номера, от който искате да получите факс по заявка.
- 7 Натиснете Изпрати факс.

Настройка за получаване на факс при поискване със защитен код

Защитеното предаване на факс по заявка ви позволява да поставите ограничения за това кой може да получава документите, зададени от вас за предаване по факс при поискване.



Защитеното предаване на факс по заявка работи само с факс устройства Brother. Ако желаете да получите факс от защитено факс устройство Brother, трябва да въведете защитния код.

- 1 Направете едно от следните неща:
 - Когато за Преглед на факсове е зададено Изкл., натиснете  (Fax).
 - Когато за Преглед на факсове е зададено Вкл., натиснете  (Fax) и след това  (Изпращане на факсове).
- 2 Натиснете Опции.
- 3 Плъзнете нагоре или надолу или натиснете ▲ или ▼, за да се покаже Гласопод. RX.
- 4 Натиснете Гласопод. RX.
- 5 Натиснете Сигурно.

- 6 Въведете четирицифрен защитен код с помощта на клавиатурата на сензорния екран. Той е същият като кода за сигурност на факс устройството, от който получавате факс при поискване. Натиснете ОК.
- 7 Като използвате адресната книга или клавиатурата на сензорния панел, въведете факс номера, от който искате да получите факс по заявка.
- 8 Натиснете Изпрати факс.

Настройка за получаване на отложен факс при поискване

Отложеното получаване на факс при поискване ви дава възможност да настроите устройството да започне получаване на факс при поискване в покъсен час. Можете да зададете само една операция за отложено получаване на факс при поискване.

- 1 Направете едно от следните неща:
 - Когато за Преглед на факсове е зададено Изкл., натиснете  (Fax).
 - Когато за Преглед на факсове е зададено Вкл., натиснете  (Fax) и след това  (Изпращане на факсове).
- 2 Натиснете Опции.
- 3 Плъзнете нагоре или надолу или натиснете ▲ или ▼, за да се покаже Гласопод. RX.
- 4 Натиснете Гласопод. RX.
- 5 Натиснете Таймер.

- 6 Въведете часа (в 24-часов формат), в който желаете да започне получаването на факс при поискване. Например въведете 21:45 за 9:45 вечерта. Натиснете ОК.
- 7 Като използвате адресната книга или клавиатурата на сензорния панел, въведете факс номера, от който искате да получите факс по заявка.
- 8 Натиснете Изпрати факс. Във въведения от вас час устройството осъществява изходящо повикване за получаване на факс при поискване.

Последователно получаване на факсове при поискване (Само едноцветно)

Последователното получаване на факсове при поискване ви дава възможност да поискате документи от няколко факс устройства при една операция.

1 Направете едно от следните неща:

- Когато за Преглед на факсове е зададено Изкл., натиснете



- Когато за Преглед на факсове е зададено Вкл., натиснете

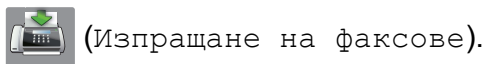
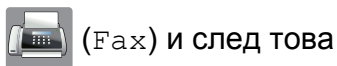

2 Натиснете Опции.

3 Плъзнете нагоре или надолу или натиснете ▲ или ▼, за да се покаже Гласопод. RX.

4 Натиснете Гласопод. RX.

5 Натиснете Стандарт, Сигурно или Таймер.

6 Направете едно от следните неща:

- Ако сте избрали Стандарт, преминете към стъпка 7.
- Ако сте избрали Сигурно, въведете четирицифрен номер, натиснете ОК, отидете на стъпка 7.
- Ако сте избрали Таймер, въведете часа (24-часов формат), в който желаете да започне получаването на факс при поискване, и натиснете ОК, отидете на стъпка 7.

7 Натиснете Опции. Плъзнете нагоре или надолу или натиснете ▲ или ▼, за да се покаже Емисия.

8 Натиснете Емисия.

9 Натиснете Добав. на номер.

10 Можете да добавяте номера към разпращането по следните начини:

- Натиснете Добав. на номер и въведете номер с помощта на клавиатурата на сензорния екран. Натиснете ОК.

- Натиснете Добави от адресна книга. Плъзнете нагоре или надолу или натиснете ▲ или ▼, за да изведете номера, който желаете да добавите към разпращането. Натиснете полетата за отметка на номерата, които желаете да добавите към разпращането. След като сте отметнали всички номера, които желаете, натиснете ОК.

- Натиснете Търси в адресната книга. Въведете първата буква от името и натиснете ОК. Натиснете името и след това натиснете номера, който желаете да добавите към разпращането.



11 След като сте въвели всичките факс номера чрез повторение на стъпки 9 и 10, натиснете ОК.

12 Натиснете Изпрати факс. Устройството изпраща заявка за получаване на факс при поискване към всеки номер или група последователно за даден документ.

Натиснете , докато устройството набира, за да отмените процеса на изпращане на заявка за получаване на факс при поискване.

За да отмените всички последователни задания за получаване на факс при поискване, вижте *Отменяне на задание за последователно получаване на факсове при поискване* >> стр. 36.

Отменяне на задание за последователно получаване на факсове при поискване

- 1 Натиснете .
- 2 Направете едно от следните неща:
 - За да отмените цялото задание за последователно получаване на факсове при поискване, натиснете Цяла посл. Проверка. Преминете към стъпка 3.
 - За да отмените настоящото задание, натиснете името или набирания номер на сензорния екран. Преминете към стъпка 4.
 - За да излезете без отмяна, натиснете .
- 3 Когато на сензорния екран се появи запитване дали искате да прекратите цялото задание за последователно получаване на факсове при поискване, направете едно от следните неща:
 - Натиснете Да, за да потвърдите.
 - За да излезете без отмяна, натиснете Не.
- 4 Направете едно от следните неща:
 - За да отмените настоящото задание, натиснете Да.
 - За да излезете без отмяна, натиснете Не.

Гласови операции

Можете да използвате свой вътрешен или външен телефон, за да направите гласови обаждания.

Допълнителни операции по набиране



Комбиниране на номера от адресната книга

Понякога, когато изпращате факс, може да желаете да изберете измежду няколко доставчици на телекомуникационни услуги по междуселищни линии. Тарифите може да варират в зависимост от часа и местоназначението. За да се възползвате от ниските тарифи, можете да запазите в паметта кодовете за достъп на операторите на междуселищни разговори и номерата на кредитните карти като номера в адресната книга. (►► Основно Ръководство за потребителя: *Запаметяване на номера в адресната книга.*)

Можете да съхраните тези дълги за набиране поредици от кодове и номера, като ги разделите и ги зададете като номера в адресната книга във всякаква комбинация.

Можете дори да включите ръчно набиране, като използвате клавиатурата.

Например може да сте съхранили „01632“ като номер в адресната книга: Brother 1 и „960555“ като номер в адресната книга: Brother 2. Можете да ги използвате и двата, за да наберете „01632-960555“, както е показано в следния пример:

- 1 Натиснете  (Fax).
- 2 Натиснете  (Адресна книга).

- 3 Плъзнете нагоре или надолу или натиснете ▲ или ▼, за да изведете на екрана номера на Brother 1.
- 4 Натиснете номера.
- 5 Натиснете Приложи.
- 6 Натиснете Адресна книга.
- 7 Плъзнете нагоре или надолу или натиснете ▲ или ▼, за да изведете на екран номера на Brother 2.
- 8 Натиснете номера.
- 9 Натиснете Приложи.
- 10 Натиснете Изпрати факс.
Така ще наберете „01632-960555“.

За да промените временно даден номер, можете да заместите част от номера с ръчно набиране, като използвате клавиатурата. Например, за да промените номера на 01632-960556, бихте могли да въведете номера (Brother 1: 01632) с помощта на  (Адресна книга), да натиснете Приложи и след това **960556** от клавиатурата.



ЗАБЕЛЕЖКА

Ако в даден момент от набираната поредица трябва да изчакате друг тон или сигнал за набиране, въведете пауза в номера чрез натискане на Пауза. Всяко натискане на бутона добавя пауза от 3,5 секунди. Можете да натиснете Пауза толкова пъти, колкото е необходимо, за да увеличите паузата.

Допълнителни начини за запаметяване на номера

Запаметяване на номера в адресната книга от хронологията на изходящите повиквания

Можете да запаметите номера в адресната книга и от хронологията на изходящите повиквания.

- 1 Натиснете  (Факс).
- 2 Натиснете  (История на разговорите).
- 3 Натиснете Изходящо обаж.
- 4 Плъзнете нагоре или надолу или натиснете ▲ или ▼, за да се покаже номерът, който искате да запаметите.
- 5 Натиснете номера, който искате да запаметите.
- 6 Натиснете Редакция.
- 7 Натиснете Добави към адресна книга.
- 8 Натиснете Име.
- 9 Въведете името (до 16 символа) с помощта на клавиатурата на сензорния екран.
Натиснете ОК.
(За помощ при въвеждането на букви вижте >> Основно Ръководство за потребителя: *Въвеждане на текст*.)

- 10 Ако желаете да запаметите втория факс или телефонен номер, натиснете **Адрес 2**.
Въведете втория факс или телефонен номер (до 20 цифри), като натискате бутоните на сензорния екран.
Натиснете **ОК**.
- 11 Натиснете **ОК**, за да потвърдите факс номера или телефонния номер, който желаете да запаметите.
- 12 Натиснете .



Задаване на групи за разпращане

Група, която е запаметена в адресната книга, ви позволява да изпращате едно факс съобщение до много факс номера чрез натискане на , (**Факс**),

 (**Адресна книга**), **Приложи и Изпрати факс**.

(Вижте *Разпращане (Само едноцветно)* >> стр. 17.)

Най-напред трябва да съхраните всеки факс номер в адресната книга.
(>> Основно Ръководство за потребителя: *Запаметяване на номера в адресната книга*.) След това можете да ги включите като номера в групата. Всяка група използва номер от адресната книга. Можете да имате до шест групи или да определите до 198 номера за една голяма група.



- 1 Натиснете  (**Факс**).
- 2 Натиснете  (**Адресна книга**).
- 3 Натиснете **Редакция**.
- 4 Натиснете **Настрой групи**.
- 5 Натиснете **Име**.

- 6 Въведете име на групата (до 16 символа) с помощта на клавиатурата на сензорния екран.
Натиснете **ОК**.
- 7 Натиснете **Добави/Изтрий**.
- 8 Добавете номера в адресната книга към групата, като ги натиснете, за да се покаже червена отметка.
Натиснете **ОК**.
- 9 Прочетете и потвърдете показвания списък с имена и номера, които сте избрали, и след това натиснете **ОК**, за да запазите вашата група.
- 10 Направете едно от следните неща:
 - За да запаметите друга група за разпращане, повторете стъпки от 3 до 9.
 - За да приключите запаметяването на групите за разпращане, натиснете .

ЗАБЕЛЕЖКА

Можете да отпечатате списък на всички номера в адресната книга. (Вижте *Отчети* >> стр. 42.)

Промяна на име на група

- 1 Натиснете  (**Факс**).
- 2 Натиснете  (**Адресна книга**).
- 3 Натиснете **Редакция**.
- 4 Натиснете **Промени**.
- 5 Плъзнете нагоре или надолу или натиснете ▲ или ▼, за да изведете на екран групата, която желаете да промените.
- 6 Натиснете групата.
- 7 Натиснете **Име**.

- 8 Въведете новото име (до 16 символа) с помощта на клавиатурата на сензорния екран.
Натиснете ОК.
(Например въведете НОВИ КЛИЕНТИ.)



ЗАБЕЛЕЖКА

Как да промените запаменото име:
Ако желаете да промените символ, натиснете ◀ или ▶, за да позиционирате курсора, така че да маркирате символа, който желаете да промените, и след това натиснете . Въведете новия символ.



(За помощ при въвеждането на букви вижте >> Основно Ръководство за потребителя: *Въвеждане на текст*.)

- 9 Натиснете ОК.
10 Натиснете .

Изтриване на група

- 1 Натиснете  (Факс).
- 2 Натиснете  (Адресна книга).
- 3 Натиснете Редакция.
- 4 Натиснете Изтрий.
- 5 Плъзнете нагоре или надолу или натиснете ▲ или ▼, за да изведете на екран групата, която желаете да изтриете.
- 6 Натиснете името на групата, за да добавите отметка.
- 7 Натиснете ОК.
Натиснете Да, за да потвърдите.
- 8 Натиснете .

Добавяне и изтриване на номера в група

- 1 Натиснете  (Факс).
 - 2 Натиснете  (Адресна книга).
 - 3 Натиснете Редакция.
 - 4 Натиснете Промени.
 - 5 Плъзнете нагоре или надолу или натиснете ▲ или ▼, за да изведете на екран групата, която желаете да промените.
 - 6 Натиснете групата.
 - 7 Плъзнете нагоре или надолу или натиснете ▲ или ▼, за да се покаже Добави/Изтрий.
 - 8 Натиснете Добави/Изтрий.
 - 9 Плъзнете нагоре или надолу или натиснете ▲ или ▼, за да изведете номера, който желаете да добавите или изтриете.
 - 10 Направете следното за всеки номер, който искате да промените:
 - За да добавите номер към група, натиснете квадратчето на номера, за да **добавите** отметка.
 - За да изтриете номер от група, натиснете квадратчето на номера, за да **махнете** отметката.
- Натиснете ОК, за да потвърдите всички промени.
- 11 Натиснете ОК.
 - 12 Натиснете .

Факс отчети

Натиснете  на сензорния екран, за да настроите отчета за потвърждаване на предаването и периода на дневника.

Отчет за потвърждаване на предаването

Можете да използвате Отчета за потвърждаване на предаването като доказателство, че сте изпратили факс. (>> Основно Ръководство за потребителя: *Отчет за потвърждаване на предаването*.)

Дневник за факсовете (отчет за извършените операции)

Можете да настроите устройството да отпечата справка на дневника за факсовете на определени интервали (на всеки 50 факса, 6, 12 или 24 часа, 2 или 7 дни). Ако зададете интервала на Изкл., можете все пак да отпечатате отчета, като следвате стъпките в *Как да отпечатаме отчет* >> стр. 42. Фабричната настройка е Всеки 50 Факс-а.

- 1 Натиснете .
- 2 Натиснете Всички настр.
- 3 Плъзнете нагоре или надолу или натиснете ▲ или ▼, за да се покаже Факс.
- 4 Натиснете Факс.
- 5 Плъзнете нагоре или надолу или натиснете ▲ или ▼, за да се покаже Докл.настр.

- 6 Натиснете Докл.настр.
- 7 Натиснете Отчетен период.
- 8 Натиснете Отчетен период.
- 9 Плъзнете нагоре или надолу или натиснете ▲ или ▼, за да изберете интервал.
Ако изберете Всеки 50 Факс-а, преминете към стъпка 10.

- 6, 12, 24 часа, 2 или 7 дни

Устройството ще отпечата отчета в избрания час и след това ще изтрие всички задания от паметта си. Ако паметта на устройството се запълни с максималните 200 задания, преди да е изтекло избраното от вас време, устройството ще разпечата справката на дневника на факсовете по-рано и след това ще изтрие всички задания от паметта. Ако желаете допълнителен отчет, преди да е настъпило времето за неговото отпечатване, можете да го отпечатате, без да изтривате заданията от паметта.

- На всеки 50 факса

Устройството ще отпечата справката на дневника на факсовете, когато е запазило 50 задания.

- 10 Натиснете Час и след това въведете час за започване на отпечатването (в 24-часов формат) с помощта на клавиатурата на сензорния екран. Натиснете ОК.
(Например: въведете 19:45 за 7:45 вечерта.)
- 11 Ако изберете На всеки 7 дни, натиснете Ден.

12 Плъзнете нагоре или надолу или натиснете ▲ или ▼, за да изведете на екрана Всеки понеделник, Всеки вторник, Всяка сряда, Всеки четвъртък, Всеки петък, Всяка събота или Всяка неделя, след което натиснете първия ден за 7-дневното обратно отброяване.

13 Натиснете .

Отчети

Разполагате със следните отчети:

■ ХМІТ Проверка

Отпечатва отчет за потвърждаване на предаването на вашия последно предаден факс.

■ Адресна книга

Отпечатва списък с имената и номерата, запазени в паметта на адресната книга, по азбучен ред.

■ Факс отчет

Отпечатва списък с информация за последните входящи и изходящи факсове.

(TX: Изпращане.) (RX: Получаване.)

■ Потреб. настр.

Отпечатва списък с вашите настройки.

■ Мрежова конфигурация

Отпечатва списък с мрежовите настройки.

■ WLAN доклад

Отпечатва отчет за WLAN връзка.

Как да отпечатаме отчет

1 Натиснете .

2 Натиснете Всички настр.

3 Плъзнете нагоре или надолу или натиснете ▲ или ▼, за да се покаже Печатай док.

4 Натиснете Печатай док.

5 Натиснете отчета, който искате да отпечатате.

6 Натиснете ОК.

7 Натиснете .

Опции за копиране

За следващото копие можете временно да промените настройките за копиране.

Устройството се връща към настройките по подразбиране след бездействие от 1 минута.

Натиснете **Копиране**, след това натиснете **Опции**. Плъзнете нагоре или надолу или натиснете ▲ или ▼, за да преминете през настройките за копиране. Когато се покаже желаната от вас настройка, я натиснете и изберете предпочитаната от вас опция.

Когато приключите с промяната на опциите, натиснете **ОК** и след това **Старт ч-б** или **Старт цветно**.

ЗАБЕЛЕЖКА

- Можете да запазите някои от опциите, които използвате най-често, като ги зададете като пряк път. (Вижте *Запазване на опции за копиране като пряк път* ►► стр. 57.)
- Функциите **Реж пест маст**, **Копир. в/у тънка х-я**, **Копиране-книга** и **Коп. - вод. знак** се поддържат от технология на Reallusion, Inc.



Спиране на копирането

За да спрете копирането, натиснете .

Подобряване на скоростта и качеството на копиране

Можете да избирате скоростта и качеството. Фабричната настройка е **Нормално**.

ЗАБЕЛЕЖКА

Ако изберете **Нормално**, можете да изберете само **Обикн. Хартия в Вид хартия**.

■ Нормално

Препоръчителният режим за обикновени разпечатки е **Нормално**. С него се постига добро качество с добра скорост на печат.

■ Най-добро

Използвайте режим **Най-добро** за копиране на прецизни изображения, като например снимки. С него се осигурява най-висока резолюция и най-ниска скорост.

- 1 Заредете документа.
- 2 Натиснете  (**Копиране**).
- 3 Въведете желания брой копия.
- 4 Натиснете **Опции**.
- 5 Плъзнете нагоре или надолу или натиснете ▲ или ▼, за да се покаже **Качество**.
- 6 Натиснете **Качество**.
- 7 Натиснете **Нормално** или **Най-добро**.
- 8 Натиснете **ОК**.

- 9 Ако не желаете да промените допълнителни настройки, натиснете **Старт** ч-б или **Старт** цветно.

Увеличаване или редуциране на копия

Можете да изберете коефициент на увеличаване или на редуциране. Ако изберете **Помести в стр.**, устройството ще регулира размера спрямо размера на заредената хартия.

- 1 Заредете документа.
- 2 Натиснете  (Копиране).
- 3 Въведете желания брой копия.
- 4 Натиснете **Опции**.
- 5 Плъзнете нагоре или надолу или натиснете ▲ или ▼, за да се покаже **Увелич./намал.**
- 6 Натиснете **Увелич./намал.**
- 7 Плъзнете нагоре или надолу или натиснете ▲ или ▼, за да се покажат достъпните опции, и след това натиснете опцията, която желаете да промените.
- 8 Направете едно от следните неща:
 - Ако сте избрали **Увеличение** или **Намаление**, натиснете коефициента на увеличаване или редуциране, който искате да използвате.
 - Ако сте избрали **Ръчно (25–400%)**, натиснете , за да изтриете показвания процент, или натиснете ◀, за да придвижите курсора, и след това въведете коефициент на увеличаване или редуциране от 25% до 400%.
Натиснете **ОК**.
 - Ако сте избрали **100%** или **Помести в стр.**, преминете към стъпка 9.

198% 10x15cm → A4
186% 10x15cm → Letter
141% A4→A3, A5→A4
100%
97% Letter → A4
93% A4 → Letter
83% Legal → A4
69% A3 → A4, A4 → A5
47% A4 → 10x15cm
Помести в стр.
Ръчно (25-400%)

- 9** Прочетете и потвърдете показания списък с избрани от вас опции, след което натиснете ОК.
- 10** Ако не желаете да променят допълнителни настройки, натиснете Старт ч-б или Старт цветно.

ЗАБЕЛЕЖКА

- Съдържание стр. не е налично с Увелич./намал.
- ADF Високоскоростен режим, Съдържание стр., 2-стр.→2-стр. и 1-стр.→2-стр. ОТ 2-странно копиране, Копиране-книга, Сортирай, Копир. в/у тънка х-я, Коп.- вод.знак И Махни фонов цвят не са налични с Помести в стр.

- Помести в стр. не работи правилно, когато документът върху стъклото на скенера или ADF е наклонен с повече от 3 градуса.

(За стъклото на скенера)

Като използвате указанията за поставяне на документа в ляво и горе, поставете вашия документ върху стъклото на скенера в горния ляв ъгъл с лицето надолу.

(За ADF)

Поставете документа с лицето нагоре, с късата страна напред в ADF, докато на сензорния екран се покаже ADF е готово. и усетите, че страниците докосват подаващите ролки. Регулирайте водачите за хартия, така че да докосват ръбовете на документа.

- Помести в стр. не е налично за документи с размер Legal.

Създаване на N в 1 копия или плакат (Оформление на страница)

Функцията копиране N в 1 може да ви помогне да спестите хартия чрез копиране на две или четири страници върху една печатна страница.

Функцията 1до2 копира една страница с размер A3 или Ledger върху две страници с размер A4 или Letter. Ако използвате тази настройка, използвайте стъклото на скенера.

Можете също да изработите и плакат. Когато използвате функцията Плакат, устройството автоматично разделя документа на секции, след това увеличава секциите, така че да можете да ги сглобите в плакат. Ако желаете да отпечтатате плакат, използвайте стъклото за документи на скенера.

ЗАБЕЛЕЖКА

- ADF Високоскоростен режим, Копиране-книга, Сортирай, Копир. в/у тънка х-я, Реж пест маст, Увелич./намал., Коп.-вод.знак И
Махни фонов цвят не са налични с Съдържание стр.
- Авт. Изправяне не е достъпно при копиране на Плакат и 1 към 2.
- 2-странно копиране не е достъпно при копиране на Плакат.

1 Заредете документа.

2 Натиснете  (Копиране).

3 Въведете желан брой копия. ¹

¹ Не можете да правите повече от едно копие едновременно, когато използвате оформление Плакат.

4 Натиснете Опции.

5 Плъзнете нагоре или надолу или натиснете ▲ или ▼, за да се покаже Съдържание стр.

6 Натиснете Съдържание стр.

7 Плъзнете нагоре или надолу или натиснете ▲ или ▼, за да се покаже Изкл. (1в1), 2в1 (Портретно), 2в1 (Пейзажно), 2в1 (ИД) ¹, 4в1 (Портретно), 4в1 (Пейзажно), 1до2, Плакат (2x1), Плакат (2x2) или Плакат (3x3).

Натиснете опцията, която желаете да зададете.

¹ За подробности за 2 в 1 (лична карта) вижте Копиране на лична карта 2 в 1 (Оформление на страница) >> стр. 49.

Ако сте избрали 2в1 или Плакат (2x2) с размер на хартията A3 или Ledger, преминете към стъпка 8, за да изберете Формат оформл.

Ако изберете друга настройка, преминете към стъпка 9.

8 Натиснете Формат оформл. Направете едно от следните неща:

- Ако сте избрали 2в1 (Портретно) или 2в1 (Пейзажно), натиснете Letterx2 → Ledgerx1, Ledgerx2 → Ledgerx1, A4x2 → A3x1 или A3x2 → A3x1.

- Ако сте избрали Плакат (2x2), натиснете Letterx1 → Ledgerx4, Ledgerx1 → Ledgerx4, A4x1 → A3x4 или A3x1 → A3x4.

9 Прочетете и потвърдете показания списък с избрани от вас настройки, след което натиснете ОК.

- 10 Ако не желаете да промените допълнителни настройки, натиснете **Старт ч-б** или **Старт цветно**, за да сканирате страницата. Ако сте поставили документа в автоматичното подаващо устройство ADF или правите плакат, устройството сканира документа и започва да отпечата.

Ако използвате стъклото на скенера за документи, преминете към стъпка 11.

- 11 След като устройството сканира страницата, натиснете **Да**, за да сканирате следващата страница.
- 12 Поставете следващата страница върху стъклото на скенера. Натиснете **OK**, за да сканирате страницата. Повтаряйте стъпки 11 и 12 за всяка страница от оформлението.
- 13 След като сте сканирали всички страници, натиснете **Не**, за да завършите.

ЗАБЕЛЕЖКА

- Уверете се, че размерът на хартията е зададен на A4, A3, Letter или Ledger.
- Не можете да правите повече от едно цветно копие едновременно.
- Не можете да правите повече от едно копие на плакат и 1 към 2 едновременно.
- Копирането на плакат не е достъпно, когато се използват прозрачни фолиа/диапозитиви.

Ако копирате от ADF, поставете документа с лицето нагоре в показаната по-долу посока:

- 2в1 (Портретно)



- 2в1 (Пейзажно)



- 4в1 (Портретно)

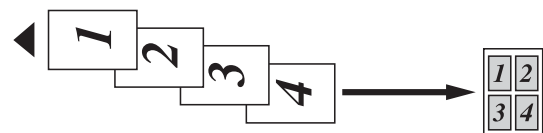

- 4в1 (Пейзажно)



Ако копирате от стъклото на скенера, поставете документа с лицето надолу в показаната по-долу посока:

■ 2в1 (Портретно)



■ 2в1 (Пейзажно)

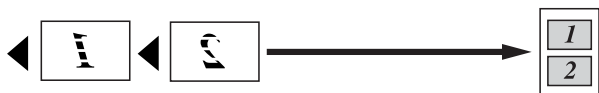

■ 4в1 (Портретно)



■ 4в1 (Пейзажно)



■ 1до2



■ Плакат (2x1)

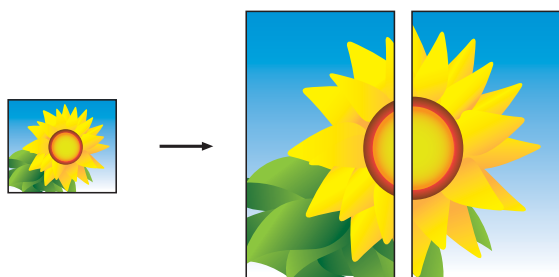

■ Плакат (2x2)

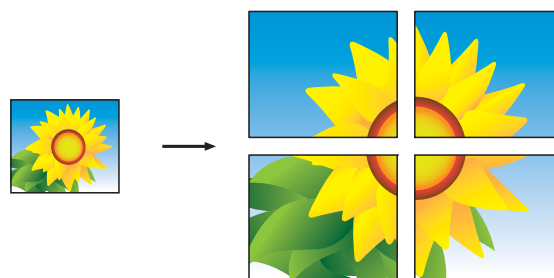

■ Плакат (3x3)

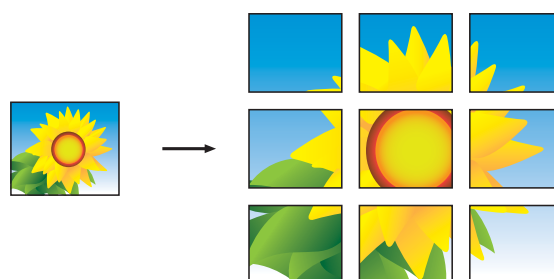

ЗАБЕЛЕЖКА

Копията на плакат имат припокриващи се части, така че лесно да могат да бъдат събрани заедно.

Копиране на лична карта 2 в 1 (Оформление на страница)

Можете да копирате и двете страни на вашата лична карта върху една страница, като запазите оригиналния размер на картата. Уверете се, че размерът на хартията е с настройка A4 или Letter.

ЗАБЕЛЕЖКА

Можете да копирате дадена карта за самоличност в рамките на разрешеното съгласно приложимите закони.

(► Ръководство за безопасност: *Незаконна употреба на копиращо оборудване.*)

- 1 Поставете вашата лична карта с лицето надолу до левия ъгъл на стъклото на скенера, както е показано на илюстрацията.

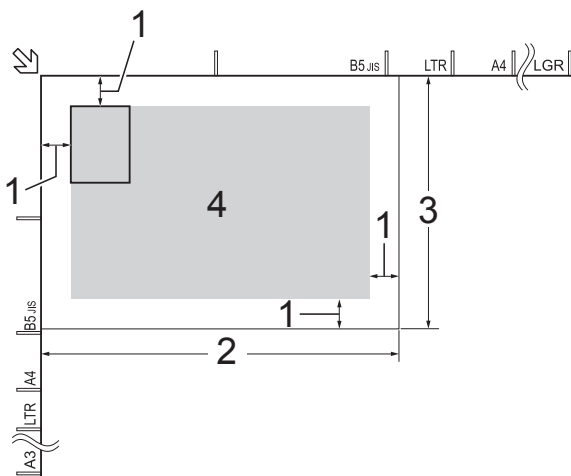

- 1 3 mm или повече (горе, ляво)
- 2 210 mm
- 3 148 mm
- 4 област, която може да се сканира

- 2 Натиснете  (Копиране).
- 3 Въведете желан брой копия.
- 4 Натиснете Опции.

- 5 Плъзнете нагоре или надолу или натиснете ▲ или ▼, за да се покаже Съдържание стр.
- 6 Натиснете Съдържание стр.
- 7 Плъзнете нагоре или надолу или натиснете ▲ или ▼, за да се покаже 2в1 (ИД).
- 8 Натиснете 2в1 (ИД).
- 9 Прочетете и потвърдете показания списък с избрани от вас настройки, след което натиснете ОК.
- 10 Натиснете Старт ч-б или Старт цветно. Устройството започва да сканира едната страна на личната карта.
- 11 След като устройството сканира първата страна, натиснете Да. Обърнете личната карта и натиснете ОК, за да сканирате другата страна.

ЗАБЕЛЕЖКА

- ADF Високоскоростен режим, Копиране-книга, Сортирай, 2-строчно копиране, Копир. в/у тънка х-я, Реж пест маст, Увелич./намал., Коп.- вод. знак и Махни фон. цвят не са налични с 2в1 (ИД).
- Не можете да правите повече от едно цветно копие едновременно.

Сортиране на копия чрез ADF

Можете да сортирате множество копия. Копията ще бъдат в следния ред: 123, 123, 123 и така нататък.

- 1 Заредете документа.

- 2 Натиснете  (Копиране).
- 3 Въведете желания брой копия.
- 4 Натиснете Опции.
- 5 Плъзнете нагоре или надолу или натиснете ▲ или ▼, за да се покаже Нареди/сортирай.
- 6 Натиснете Нареди/сортирай.
- 7 Натиснете Сортирай.
- 8 Прочетете и потвърдете показания списък с избрани от вас настройки, след което натиснете ОК.
- 9 Ако не желаете да промените допълнителни настройки, натиснете Старт ч-б или Старт цветно.

ЗАБЕЛЕЖКА

Помести в стр., Съдържание стр. и Копиране-книга не са налични със Сортирай.

Настройка на плътността

Можете да регулирате плътността при копиране, за да направите копията по-тъмни или по-светли.

- 1 Заредете документа.
- 2 Натиснете  (Копиране).
- 3 Въведете желания брой копия.
- 4 Натиснете Опции.
- 5 Плъзнете нагоре или надолу или натиснете ▲ или ▼, за да се покаже Плътност.
- 6 Натиснете Плътност.

- 7 Натиснете желаното ниво на плътност - от Светло до Тъмно.
- 8 Прочетете и потвърдете показания списък с избрани от вас настройки, след което натиснете ОК.
- 9 Ако не желаете да промените допълнителни настройки, натиснете Старт ч-б или Старт цветно.

Режим Пестене на мастило

Режимът за пестене на мастило може да ви помогне да спестите мастило. Устройството отпечатва цветовете по-светли и подчертава контурите на изображенията, както е показано по-долу: Количеството спестено мастило ще варира в зависимост от документа.

Реж пест маст: Изкл.



Реж пест маст: Вкл.

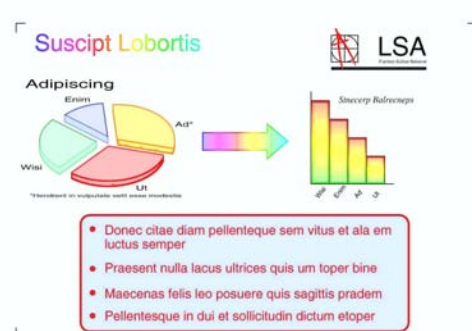

(Горните екрани се използват в ISO/IEC 24712.)

- 1 Заредете документа.
- 2 Натиснете  (Копиране).
- 3 Въведете желания брой копия.
- 4 Натиснете Опции.
- 5 Плъзнете нагоре или надолу или натиснете ▲ или ▼, за да се покаже Разширени настройки.
- 6 Натиснете Разширени настройки.
- 7 Плъзнете нагоре или надолу или натиснете ▲ или ▼, за да се покаже Реж пест маст.
- 8 Натиснете Реж пест маст.
- 9 Прочетете и потвърдете показания списък с избрани от вас настройки, след което натиснете ОК.
- 10 Ако не желаете да променят други допълнителни настройки, натиснете Старт ч-б или Старт цветно.

ЗАБЕЛЕЖКА

- ADF Високоскоростен режим, Копиране-книга, Копир. в/у тънка х-я, Авт. Изправяне, Съдържание стр., Коп. – вод. знак и Махни фонов цвят **не са налични със** Реж пест маст.
- Реж пест маст може да направи така, че вашите разпечатки да изглеждат различно от оригиналния документ.

Копиране върху тънка хартия

Ако вашият документ е 2-странно копие върху тънка хартия, изберете Копир. в/у тънка х-я, така че отпечатаното от другата страна да не прозира през хартията.

- 1 Заредете документа.
- 2 Натиснете  (Копиране).
- 3 Въведете желания брой копия.
- 4 Натиснете Опции.
- 5 Плъзнете нагоре или надолу или натиснете ▲ или ▼, за да се покаже Разширени настройки.
- 6 Натиснете Разширени настройки.
- 7 Плъзнете нагоре или надолу или натиснете ▲ или ▼, за да се покаже Копир. в/у тънка х-я.
- 8 Натиснете Копир. в/у тънка х-я.
- 9 Прочетете и потвърдете показания списък с избрани от вас настройки, след което натиснете ОК.
- 10 Натиснете Старт ч-б или Старт цветно.

ЗАБЕЛЕЖКА

ADF Високоскоростен режим, Помести в стр., Съдържание стр., Авт. Изправяне, Реж пест маст, Копиране-книга, Коп. – вод. знак и Махни фонов цвят **не са налични с** Копир. в/у тънка х-я.

Автоматично изправяне

Ако сканираното копие е наклонено, устройството може да коригира данните.

Тази настройка е налична само когато се използва стъклото на скенера.

- 1 Заредете документа.
- 2 Натиснете  (Копиране).
- 3 Въведете желания брой копия.

- 4 Натиснете Опции.
- 5 Плъзнете нагоре или надолу или натиснете ▲ или ▼, за да се покаже Авт. Изправяне.
- 6 Натиснете Авт. Изправяне.
- 7 Натиснете Авто (или Изкл.).
- 8 Ако не желаете да промените допълнителни настройки, натиснете ОК, след това натиснете Старт ч-б или Старт цветно.

ЗАБЕЛЕЖКА

- 1до2, Плакат, Реж пест маст, Копир. в/у тънка х-я, Копиране-книга, Коп. - вод. знак, Махни фонов цвят, ADF Високоскоростен режим, 2-стр. → 2-стр. и 2-стр. → 1-стр. от 2-странно копиране не са налични с Авт. Изправяне.
- Не можете да използвате тази настройка с Ledger, A3 или хартия, по-малка от 64 mm × 91 mm.
- Тази настройка е налична само за хартия с правоъгълни или квадратни размери.
- Автоматично изправяне е налично само ако документът е наклонен с по-малко от 3 градуса.
- Авт. Изправяне може да не работи правилно, ако документът е твърде обемист.

Копиране на книга

Функцията Копиране на книга коригира тъмните полета и изкривяването при копиране от стъклото на скенера. Устройството може да коригира данните.

- 1 Заредете документа.

- 2 Натиснете  (Копиране).
- 3 Въведете желания брой копия.
- 4 Натиснете Опции.
- 5 Плъзнете нагоре или надолу или натиснете ▲ или ▼, за да се покаже Разширени настройки.
- 6 Натиснете Разширени настройки.
- 7 Плъзнете нагоре или надолу или натиснете ▲ или ▼, за да се покаже Копиране-книга.
- 8 Натиснете Копиране-книга.
- 9 Прочетете и потвърдете показания списък с избрани от вас настройки, след което натиснете ОК.
- 10 Ако не желаете да промените допълнителни настройки, натиснете Старт ч-б или Старт цветно.

ЗАБЕЛЕЖКА

ADF Високоскоростен режим, Съдържание стр., Сортирай, 2-странно копиране, Авт. Изправяне, Реж пест маст, Помести в стр., Копир. в/у тънка х-я, Коп. - вод. знак И Махни фонов цвят не са налични с Копиране-книга.

Копиране на воден знак

Можете да копирате документа и да включите воден знак, изберете някой от списъка с шаблоните за воден знак.

ЗАБЕЛЕЖКА

ADF Високоскоростен режим,
Помести в стр., Съдържание стр.,
Авт. Изправяне, Копир. в/у тънка
х-я, Реж пест маст,
Копиране-книга И
Махни фонов цвят **не са налични с**
Коп.- вод.знак.

Използване на шаблон

- 1 Заредете документа.
- 2 Натиснете  (Копиране).
- 3 Въведете желания брой копия.
- 4 Натиснете Опции.
- 5 Плъзнете нагоре или надолу или натиснете ▲ или ▼, за да се покаже Разширени настройки.
- 6 Натиснете Разширени настройки.
- 7 Плъзнете нагоре или надолу или натиснете ▲ или ▼, за да се покаже Коп.- вод.знак.
- 8 Натиснете Коп.- вод.знак.
- 9 Променете настройките за воден знак, като натиснете опциите, показани на сензорния екран, според изискванията. (За повече информация вижте *Настройки на воден знак при копиране* ►► стр. 53.)
Натиснете ОК.
- 10 Натиснете ОК, за да потвърдите водния знак.
- 11 Натиснете Старт ч-б или Старт цветно.

Настройки на воден знак при копиране

Опция 1	Опция 2	Опция 3
Коп.- вод.знак	Текст	CONFIDENTIAL* DRAFT COPY IMPORTANT URGENT
	Разположение	A B C D E* F G H I Шаблон
	Размер	Малък Среден* Голям
	Ъгъл	-90° -45°* 0° 45° 90°
	Прозрачност	-2 -1 0* +1 +2
	Цвят	Черен* Зелен Син Лилав Червен Оранжев Жълт
Настройките по подразбиране са показани с получен шрифт и със звездичка.		

Премахване на фонов цвят

При копиране можете да премахнете фоновия цвят на документа. Това може да спести мастило и да улесни прочита на документа.

ЗАБЕЛЕЖКА

Тази функция е за използване само с цветни копия. Фоновият цвят е автоматично премахнат за всички черно-бели копия.

- 1 Заредете документа.
- 2 Натиснете  (Копиране).
- 3 Въведете желанния брой копия.
- 4 Натиснете Опции.
- 5 Плъзнете нагоре или надолу или натиснете ▲ или ▼, за да се покаже Разширени настройки.
- 6 Натиснете Разширени настройки.
- 7 Плъзнете нагоре или надолу или натиснете ▲ или ▼, за да се покаже Махни фонов цвят.
- 8 Натиснете Махни фонов цвят.
- 9 Натиснете Ниско, Средно или Високо.
- 10 Натиснете ОК.
- 11 Натиснете Старт цветно.

ЗАБЕЛЕЖКА

ADF Високоскоростен режим, Помести в стр., Съдържание стр., Авт. Изправяне, Реж пест маст, Копир. в/у тънка х-я, Копиране-книга и Коп. – вод. знак не са налични с Махни фонов цвят.

2-странно копиране

Можете да намалите количеството хартия, използвано за копия, като копирате от двете страни на листа.

За 2-странно копиране ви препоръчваме да зареждате вашия документ в автоматичното листоподаващо устройство ADF.

ЗАБЕЛЕЖКА

- С ADF можете да копирате 2-страни документи до размер А3 или Ledger.
- Можете да използвате само обикновена хартия с размери А4, А5, А3, Letter, Legal или Ledger.

- 1 Заредете документа.
Ако искате да копирате 2-страни документ, заредете вашия документ в ADF.
- 2 Натиснете  (Копиране).
- 3 Въведете желанния брой копия.
- 4 Натиснете Опции.
- 5 Ако желаете да сортирате множество копия, плъзнете нагоре или надолу или натиснете ▲ или ▼, за да изведете на екран Нареди/сортирай.
- 6 Натиснете Нареди/сортирай.
- 7 Натиснете Сортирай.
- 8 Плъзнете нагоре или надолу или натиснете ▲ или ▼, за да се покаже 2-странно копиране.
- 9 Натиснете 2-странно копиране.

- 10 Плъзнете нагоре или надолу или натиснете ▲ или ▼, за да изведете типа 2-странно копиране, което желаете, и натиснете 2-стр.→2-стр., 1-стр.→2-стр. Обр. по дългия ръб, 2-стр.→1-стр. Обр. по дългия ръб, 1-стр.→2-стр. Обр. по късия ръб, 2-стр.→1-стр. Обр. по късия ръб (или Изкл.).

(Вижте *Тип 2-странно копиране* >> стр. 56.)

- 11 Прегледайте настройките на сензорния екран, след което натиснете ОК.
- 12 Натиснете Старт ч-б или Старт цветно. Ако сте поставили документа в ADF, устройството сканира страниците и започва да печата.

Ако използвате стъклото на скенера за документи, преминете към стъпка 13.

- 13 Сензорният екран показва:

Обърнете документа (или прелистете книгата) и натиснете [Сканиране].
Когато завършите, натиснете [Завършено].

Поставете върху стъклото на скенера следващата страница и натиснете Сканиране.
Натиснете ОК.
Устройството започва да печата.

- 14 Ако сте натиснали Сортирай за множество копия, повторете стъпка 13 за всяка страница. След като сте сканирали всички страници, натиснете Завършено. Устройството започва да печата.

НЕ докосвайте отпечатаната страница, докато не бъде подадена навън за втори път. Устройството ще отпечата първата страна и ще подаде навън хартията, след което ще изтегли обратно хартията, за да отпечата втората страна.

ЗАБЕЛЕЖКА

- Ако заседне хартия, натиснете Разшир. след стъпка 9 и след това натиснете една от настройките за предотвратяване на засядане:
2-странно 1 или 2-странно 2.
2-странно 1 използва по-дълго време за отпечатване, за да изсъхне мастилото.
2-странно 2 използва по-дълго време за отпечатване и отпечатва в по-светли цветове.
- 2в1 (ИД), Плакат, Копиране-книга и Помести в стр. не са налични с 2-странно копиране.
- 1до2 и Авт. Изправяне не са налични със 2-стр.→2-стр. и 2-стр.→1-стр.

Тип 2-странно копиране

■ 1-странно → 2-странно

(Преобръщане от дългата страна)

Портрет

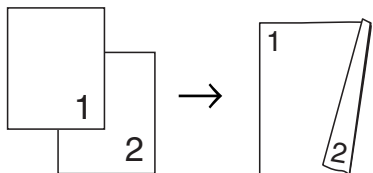

Пейзаж

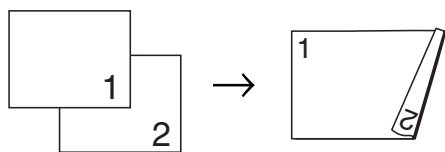

(Преобръщане от късата страна)

Портрет

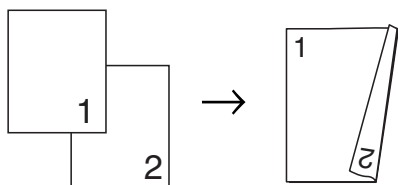

Пейзаж

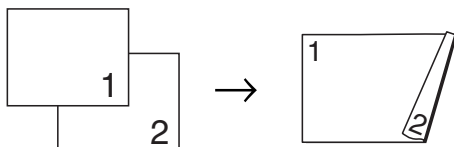

■ 2-странно → 2-странно

Портрет

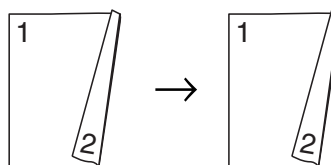

Пейзаж

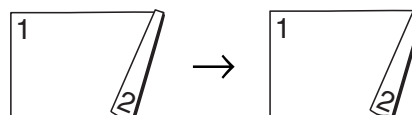

■ 2-странно → 1-странно

(Преобръщане от дългата страна)

Портрет

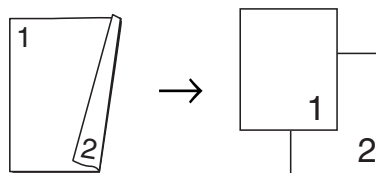

Пейзаж

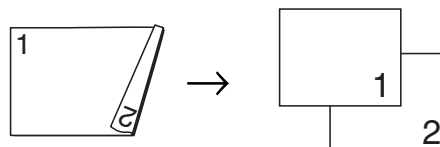

(Преобръщане от късата страна)

Портрет

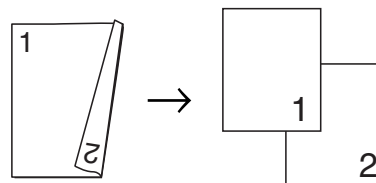

Пейзаж

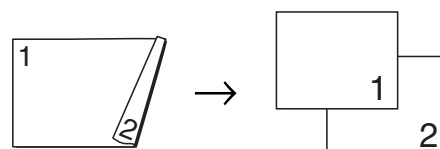

Запазване на опции за копиране като пряк път

Можете да съхранявате опциите за копиране, които използвате често, като ги запазвате като пряк път.

- 1 Натиснете  (Копиране).
- 2 Натиснете Опции.
- 3 Плъзнете нагоре или надолу или натиснете ▲ или ▼, за да се покаже ADF Високоскоростен режим, Качество, Вид хартия, Разм. хартия, Избор на тава, Увелич./намал., Плътност, Нареди/сортирай, Съдържание стр., Формат оформл., Авт. Изправяне, 2-странно копиране или Разширени настройки, и след това натиснете настройката, която желаете да промените. След това натиснете новата опция, която желаете.

Повторете тази стъпка за всяка настройка, която желаете да промените.

- 4 Когато приключите с избора на нови опции, натиснете Запиши като пряк път.
- 5 Прочетете и потвърдете показвания списък от опции, които сте избрали за прекия път, и след това натиснете ОК.
- 6 Въведете име за прекия път чрез клавиатурата на сензорния екран. (За помощ при въвеждането на букви вижте >> Основно Ръководство за потребителя: *Въвеждане на текст.*) Натиснете ОК.
- 7 Натиснете ОК, за да запазите прекия път.

Преки пътища за А3 копиране

Пряк път за А3 копиране

Можете да копирате вашия документ на хартия с размер А3 или Ledger с формат като стил Бележка. Също така можете да направите 2 в 1, увеличени и намалени копия.

■ А3

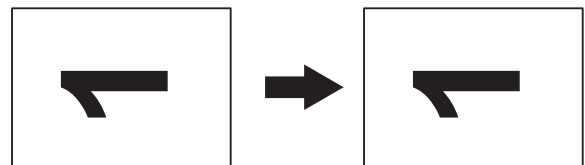

■ А3 2в1

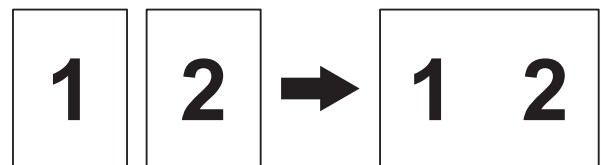

■ А4 + Бел. (L)

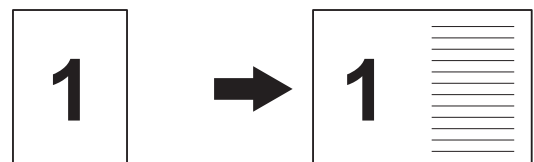

■ А4 + Бел. (P)

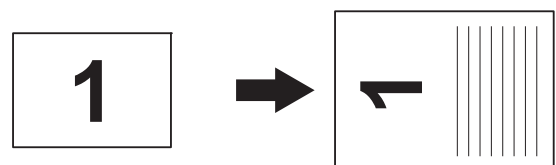

■ А4 + Мрежа

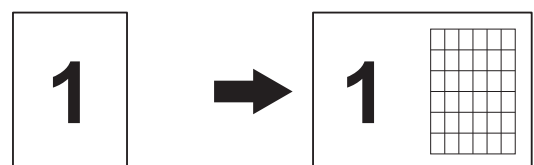

■ А4 + Празна

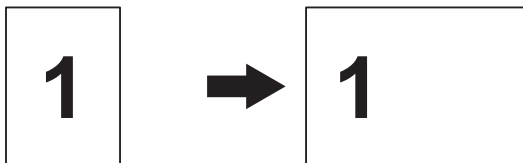

■ А4 център

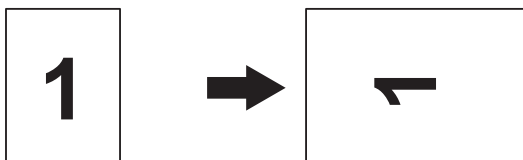

■ А4 → А3

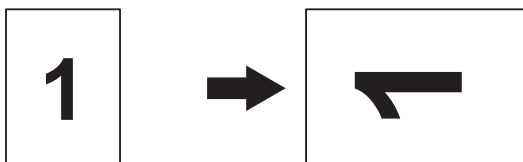

■ А3 → А4

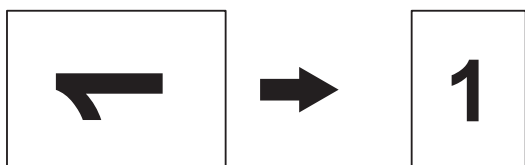
**ЗАБЕЛЕЖКА**

- Можете да използвате само обикновена хартия с размер А3 или Ledger, но трябва да използвате обикновена хартия с размер А4 или Letter, когато избирате А3 → А4.
- Ако отпечатвате множество цветни копия, А3 2в1, А4 + Бел. (L), А4 + Бел. (P), А4 + Мрежа и А4 + Празна не са достъпни.
- (P) означава Портрет (вертикална ориентация), а (L) означава Пейзаж (хоризонтална ориентация).
- Можете да увеличите копие само когато се използва А4 → А3. По същия начин можете да намалите копие само когато се използва А3 → А4.

- 1 Заредете документа.
- 2 Ако се показва началният екран или пряк път, плъзнете наляво или надясно или натиснете ◀ или ▶, за да се покаже подробният екран.
- 3 Натиснете Пречи път. А3.
- 4 Ако на сензорния екран се появи информация, прочетете я и след това натиснете ОК, за да я потвърдите. Заредете хартия с размер Ledger или А3 в съответствие с инструкциите на екрана.
- 5 Плъзнете наляво или надясно, за да се покаже А3 2в1, А3, А4 → А3, А3 → А4, А4 + Бел. (L), А4 + Бел. (P), А4 + Мрежа, А4 + Празна или А4 център, след това натиснете желаната опция. Натиснете ОК.
- 6 Въведете желания брой копия.
- 7 Направете едно от следните неща:
 - Ако желаете да промените повече настройки, преминете към стъпка 8.
 - Ако не желаете да промените повече настройки, преминете към стъпка 12.
- 8 Натиснете Опции.
- 9 Натиснете настройката, която желаете да промените.
- 10 Натиснете вашата нова опция.

Повторете стъпки 9 и 10, за да промените други настройки при необходимост.
- 11 Натиснете ОК, когато приключите с промяната на опциите.
- 12 Натиснете Старт ч-б или Старт цветно.

Ако използвате стъклото на скенера за документи, когато избирате А3 2в1, преминете към стъпка 13.

- 13 След като устройството сканира страницата, натиснете Да, за да сканирате следващата страница.
- 14 Поставете следващата страница върху стъклото на скенера. Натиснете ОК, за да сканирате страницата.

Повтаряйте стъпки 13 и 14 за всяка страница от оформлението.

- 15 След като сте сканирали всички страници, натиснете Не, за да завършите.

Печат на снимки от карта с памет или USB флаш устройство

Операции на PhotoCapture Center™

Карти с памет, USB флаш устройства и структури на папките

Вашето устройство е съвместимо с файловете с изображения на съвременните цифрови фотоапарати, карти с памет и USB флаш устройства; все пак, за да избегнете грешки, прочетете бележките по-долу:

- Разширението на файла с изображение трябва да бъде .JPG (разширения като .JPEG, .TIF, .GIF и др. няма да бъдат разпознати).
- Директното отпечатване чрез PhotoCapture Center™ трябва да се извършва отделно от операциите на PhotoCapture Center™, за които се изисква компютър. (Не е възможна едновременна работа.)
- Устройството може да прочете до 999 файла¹ от карта с памет или USB флаш устройство.
 - ¹ Папката в картата с памет или USB флаш устройството също се брои.
- DPOF файлът от картата с памет трябва да бъде във валиден DPOF формат. (Вижте *Отпечатване DPOF* >> стр. 66.)

Имайте предвид следното:

- Когато печатате указател или изображение, PhotoCapture Center™ ще отпечата всички валидни изображения дори ако има едно или повече повредени. Повредените изображения няма да бъдат отпечатани.
- (За потребители на карта с памет)
Вашето устройство е проектирано да чете карти с памет, форматирувани от цифров фотоапарат.
Когато цифров фотоапарат форматира карта с памет, той създава специална папка, в която копира данните от изображението. Ако трябва да промените данните на изображението, съхранени на карта с памет, от вашия компютър, ви препоръчваме да не променяте структурата на папката, създадена от цифровия фотоапарат. Когато записвате нови или променени файлове върху картата с памет, ви препоръчваме да използвате същата папка, която използва цифровият фотоапарат. Ако данните не са записани в същата папка, устройството може да не е в състояние да прочете файла или да отпечата изображението.
- (За потребителите на USB флаш устройства)
Това устройство поддържа USB флаш устройства, които са форматирувани от Windows®.

Отпечатване на клип

Можете да печатате изображения от клипове, които са съхранени на карта с памет или USB флаш устройство.

Файловете с клипове се разделят автоматично по времетраене на 9 части и се разполагат в 3 реда, така че да можете да гледате и отпечатвате сцените.

ЗАБЕЛЕЖКА

- Не можете да изберете определена сцена от клипа.
- Можете да използвате файловите формати за клипове AVI или MOV (само Motion JPEG). Ако обаче размерът на AVI файла е 1 GB или повече (снимачното време е около 30 минути) или размерът на MOV файла е 2 GB или повече (снимачното време е около 60 минути), тези файлове не могат да бъдат отпечатани.
- Ако данните за разделена сцена са повредени, частта за тази сцена ще бъде празна.

Печат на изображения

Отпечатване на указател (Миниатюри)

PhotoCapture Center™ присвоява номера на изображенията (като № 1, № 2, № 3 и т.н.).



→ NO.1
DEI.JPG 01.01.2009
100KB

PhotoCapture Center™ използва тези номера, за да идентифицира всяка снимка. Можете да отпечатате страница с миниатюри, показваща всички снимки на картата с памет или на USB флаш устройството.

ЗАБЕЛЕЖКА

- Само имена на файлове с 20 или по-малко символа могат да бъдат отпечатани правилно на листа на указателя.
- Имената на файловете не могат да бъдат отпечатвани коректно, ако са изписани на кирилица. Това няма да повлияе на функциите.

- 1 Отворете капака на слота за запамятаващи носители.
- 2 Поставете картата с памет или USB флаш устройство в правилния слот.
- 3 Натиснете **Снимка**.
- 4 Плъзнете наляво или надясно, за да се покаже **Печат Индекс**.
- 5 Натиснете **Печат Индекс**. Натиснете **ОК**.
- 6 Натиснете **Печат Индекс лист**.

- 7 Направете едно от следните неща:
 - Натиснете **Настр. печат**, за да промените типа или размера на хартията, която използвате. Преминете към стъпка 8.
 - Ако не желаете да променят настройките за хартия, натиснете **Старт**.
- 8 Натиснете **Вид хартия**.
- 9 Натиснете **Обикн. Хартия**, **Inkjet хар.**, **Brother BP71** или **Друг гланц**.
- 10 Натиснете **Разм. хартия**.
- 11 Натиснете **A4** или **Letter**.
- 12 Натиснете **ОК**.
- 13 За печат натиснете **Старт**.

Отпечатване на снимки

Преди да отпечатате отделно изображение, трябва да знаете неговия номер.

- 1 Отворете капака на слота за запаметяващи носители.
- 2 Поставете картата с памет или USB флаш устройство в правилния слот.
- 3 Натиснете **Снимка**.
- 4 Разпечатайте указателя. (Вижте *Отпечатване на указател (Миниатюри)* >> стр. 61.)
- 5 Плъзнете наляво или надясно, за да се покаже **Печат Индекс**.
- 6 Натиснете **Печат Индекс**. Натиснете **ОК**.
- 7 Натиснете **Отпеч. на снимки** с индекс #.

- 8 Въведете номера на изображението, което желаете да отпечатате, от миниатюрите, отпечатани на страницата на указателя. След като изберете номерата на изображенията, натиснете **ОК**.

ЗАБЕЛЕЖКА

- Можете да въведете номерата наведнъж с помощта на запетая или тире. Например въведете 1,3,6, за да отпечатате изображения с номера 1, 3 и 6. Въведете 1-5, за да отпечатате изображения с номера от 1 до 5.
- Можете да въведете до 12 знака (включително запетая и тирета) за номерата на изображения, които желаете да отпечатате.

- 9 Въведете броя на желаните копия от клавиатурата на сензорния панел.
- 10 Направете едно от следните неща:
 - Натиснете **Настр. печат**, за да промените настройките за печат. (Вижте *Настройки за печат за PhotoCapture Center™* >> стр. 67.)
 - Ако не желаете да променят никоя от настройките, натиснете **Старт**, за да отпечатате.

Подобряване на снимки

Преди отпечатване на снимките, можете да ги редактирате, да добавите ефекти и да ги разгледате на сензорния екран.

ЗАБЕЛЕЖКА

Функцията **Подобр. снимки** се поддържа от технология на Reallusion, Inc.  **REALLUSION**

- 1 Отворете капака на слота за запаметяващи носители.

- 2 Поставете картата с памет или USB флаш устройство в правилния слот.
- 3 Натиснете Снимка.
- 4 Плъзнете наляво или надясно, за да се покаже Подобр. снимки.
- 5 Натиснете Подобр. снимки. Натиснете ОК.







ЗАБЕЛЕЖКА





- Едновременно се показват по осем миниатюри с текущия номер на страницата, както и общия брой страници, изброени над миниатюрите.
- Плъзнете наляво или надясно или натиснете ◀ или ▶ многократно, за да изберете всяка от страниците със снимки, или задръжте в натиснато положение, за да преминете през всички страници със снимки.

- 6 Натиснете снимка от миниатюрите.
- 7 Натиснете Подобри, Изрязване или Подобри и изрежи.
- 8 Направете едно от следните неща:
 - Ако сте избрали Подобри или Подобри и изрежи, преминете към стъпка 9.
 - Ако сте избрали Изрязване, преминете към стъпка 10.
- 9 Натиснете ефекта, който желаете да добавите. Натиснете ОК. Направете едно от следните неща:
 - Ако сте избрали Подобри в стъпка 8, преминете към стъпка 11.
 - Ако сте избрали Подобри и изрежи в стъпка 8, преминете към стъпка 10.

ЗАБЕЛЕЖКА

- Има десет начина за добавяне на ефекти към снимка.

	(Автом. корекция) Устройството избира най-подходящия ефект за вашата снимка.
	(Усил телесен цв) Най-използвано за коригиране на портретни снимки. Коригира цвета на човешката кожа. Натиснете ◀ или ▶, за да коригирате нивото на контраст.
	(Усил. пейзаж) Най-използвано за коригиране на снимки с пейзажи. Подчертава зелените и сините области в снимката. Натиснете ◀ или ▶, за да коригирате нивото на контраст.
	(Корекция ч.очи) Устройството ще се опита да премахне ефекта „червени очи“ от снимката. Ако откриването на червени очи е неуспешно, можете да натиснете Опитай отново, за да повторите.
	(Нощна сцена) Функцията Нощна сцена се използва най-добре за регулиране на направени през нощта снимки, за да ги направите по-ярки. Натиснете ◀ или ▶, за да коригирате нивото на контраст.
	(Запълв светлина) Функцията Запълваща светлина се използва най-добре за регулиране на снимки, направени срещу светлината. Натиснете ◀ или ▶, за да коригирате нивото на контраст.

	(Бяла дъска) Функцията Бяла дъска се използва най-добре за регулиране на снимки. Тя открива буквите, написани върху бяла дъска на вашата снимка, и ги прави по-четливи.
	(Монохромен) Можете да конвертирате снимката в едноцветна тоналност.
	(Сепия) Можете да конвертирате цветовете на снимката в тоналност сепия.
	(Автом. кор и премах ч. очи) Устройството избира най-подходящите ефекти за вашата снимка. То също ще се опита да премахне ефекта „червени очи“ от снимката.

- Има някои случаи, при които червеният цвят не може да бъде премахнат.
 - Когато лицето на снимката е твърде малко.
 - Когато лицето е завъртяно прекалено нагоре, надолу, наляво или надясно.
- Натиснете **Отказ**, за да се върнете към списъка с ефекти.
- Ако вашата снимка е много малка или има неправилни пропорции, може да не успеете да я изрежете или подобрите. Сензорният екран ще покаже **Твърде малко изображение** или **Твърде дълго изображение**.

10 Нагласете червената рамка около снимката.

Ще бъде отпечатана частта в червената рамка.

- Натискайте **+** или **-**, за да увеличите или намалите размера на рамката.

- Натиснете **▲**, **▼**, **◀** или **▶**, за да преместите рамката.

- Натиснете , за да завъртите рамката.

Когато завършите с настройките на рамката, натиснете **OK**.

Натиснете **OK**, за да потвърдите.

ЗАБЕЛЕЖКА

Ако вашата снимка е много малка или има неправилни пропорции, може да не успеете да я изрежете или подобрите. Сензорният екран ще покаже

Твърде малко изображение или **Твърде дълго изображение**.

- 11 Въведете броя на желаните копия, или чрез натискане на **+** или **-**, или от клавиатурата на сензорния панел. Натиснете **OK**.

- 12 Направете едно от следните неща.

- Натиснете **Настр. печат**, за да промените настройките за печат. (Вижте *Настройки за печат за PhotoCapture Center™* >> стр. 67.)
- Ако не желаете да променят никоя от настройките, натиснете **Старт**, за да отпечатате.

Отпечатване на паспортни снимки

Можете да изберете снимка, съхранена в карта с памет или USB флаш устройство, и да отпечатате паспортни снимки за автобиография, паспорт и т.н. Можете да отпечатате четири паспортни снимки на един лист хартия.

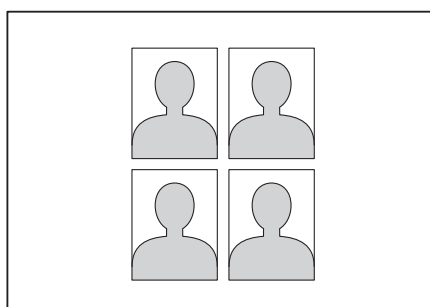

ЗАБЕЛЕЖКА

Когато изберете 2x2инча или 50x70mm (2x2,75инча) в Размер на паспортната снимка и 10x15cm в Разм. хартия, ще бъде отпечатана само една снимка.

- 1 Отворете капака на слота за запаметяващи носители.
- 2 Поставете картата с памет или USB флаш устройство в правилния слот.
- 3 Натиснете Снимка.
- 4 Плъзнете наляво или надясно, за да се покаже Печат сн. ид.
- 5 Натиснете Печат сн. ид.
Натиснете ОК.
- 6 Плъзнете наляво или надясно или натиснете ◀ или ▶, за да изведете всяка снимка.
Когато желаната снимка се покаже на екрана, натиснете я.

- 7 Плъзнете нагоре или надолу или натиснете ▲ или ▼, за да се покаже 25x36mm, 35x45mm, 36x51mm, 45x45mm, 45x55mm, 35x48mm, 50x70mm (2x2,75инча) или 2x2инча, и след това натиснете опцията, която желаете да зададете като размер на снимката.
- 8 Потвърдете снимката, показана на сензорния екран.
Ако е необходимо, завъртете снимката, като натиснете .

ЗАБЕЛЕЖКА

Функцията за изрязване не е налична.

- 9 Натиснете ОК.
- 10 Направете едно от следните неща:
 - Натиснете Настр. печат, за да промените настройките за печат. Преминете към стъпка 11.
 - Ако не желаете да променяте никоя от настройките, натиснете Старт, за да отпечатате.
- 11 Направете едно от следните неща:
 - За да промените качеството на печат, натиснете Качество печат.
Натиснете Нормално или Снимка.
 - За да промените типа на хартията, натиснете Вид хартия.
Натиснете Обикн. Хартия, Inkjet хар., Brother BP71 или Друг гланц, в зависимост от това какво искате да зададете.

- За да промените размера на хартията, натиснете Разм. хартия.

Натиснете 10x15cm, 13x18cm, A4 или Letter, в зависимост от това какво искате да зададете.

- За да добавите акцентиращи ефекти, натиснете Подобр. снимк.

Натиснете Автом. корекция, Корекция ч.очи, Авто кор и премахе черв очи или Изкл., в зависимост от това какво искате да зададете.

- 12 Когато приключите с промяната на настройките, натиснете ОК.

- 13 Натиснете Старт.

Слайдшоу

Можете да видите всичките си снимки на сензорния екран с помощта на Слайдшоу. Можете също да изберете снимка по време на операцията.

- 1 Отворете капака на слота за запаметяващи носители.
- 2 Поставете картата с памет или USB флаш устройство в правилния слот.
- 3 Натиснете Снимка.
- 4 Плъзнете наляво или надясно, за да се покаже Слайдшоу.
- 5 Натиснете Слайдшоу. Натиснете ОК.
- 6 Направете едно от следните неща:

- Ако искате да промените времето за показване на всяка снимка на сензорния екран, натиснете Покажи всяка снимка за. Плъзнете нагоре или надолу или натиснете ▲ или ▼, за да се покаже 3Сек., 10Сек., 30Сек., 1Мин. или 5Мин., след което натиснете опцията, която желаете да зададете.
- Ако желаете да промените ефект, натиснете Ефект. Натиснете Плъзгане, Плавно появяване, Увеличаване или Изкл.
- Ако не желаете да променят настройките, натиснете Старт.

- 7 Натиснете , за да завършите Слайдшоу.

Отпечатване на снимка по време на слайдшоу

- 1 За да отпечатате изображение по време на слайдшоу, натиснете изображението, когато се появи на сензорния екран.
- 2 Въведете броя на желаните копия от клавиатурата на сензорния панел.
- 3 Направете едно от следните неща:
 - Натиснете Настр. печат, за да промените настройките за печат. (Вижте *Настройки за печат за PhotoCapture Center™* >> стр. 67.)
 - Ако не желаете да променят никоя от настройките, натиснете Старт, за да отпечатате.

Отпечатване DPOF

DPOF е съкращение на Digital Print Order Format.

Основните производители на цифрови фотоапарати (Canon Inc., Eastman Kodak Company, FUJIFILM Corporation, Panasonic Corporation и Sony Corporation) са създали този стандарт, за да улеснят отпечатването на изображения от цифров фотоапарат.

Ако вашият цифров фотоапарат поддържа отпечатване в DPOF формат, от дисплея на фотоапарата ще можете да изберете снимките и броя копия, които желаете да отпечатате.

Когато в устройството е поставена карта с памет, съдържаща DPOF информация, ще можете лесно да отпечатате избраното изображение.

- 1 Отворете капака на слота за запаметяващи носители.
- 2 Поставете картата с памет или USB флаш устройство в правилния слот.
- 3 Натиснете DPOF.
- 4 Направете едно от следните неща:
 - Натиснете Настр. печат, за да промените настройките за печат. (Вижте *Настройки за печат за PhotoCapture Center™* >> стр. 67.)
 - Ако не желаете да променят никоя от настройките, натиснете Старт, за да отпечатате.

ЗАБЕЛЕЖКА

Ако редът на печат, който е бил създаден във фотоапарата, е бил повреден, може да се появи грешка във файла DPOF. За да коригирате проблема, използвайте фотоапарата, за да изтриете и създадете нов ред за отпечатване. За инструкции как да изтриете или създадете ред на отпечатване, вижте уебсайта за поддръжка на производителя на вашия фотоапарат или придружаващата документация.

Настройки за печат за PhotoCapture Center™

Можете временно да смените настройките за печат за следващото задание за печат.

Устройството се връща към настройките по подразбиране след бездействие от 1 минута.

ЗАБЕЛЕЖКА

Можете да запишете някои от настройките за печат, които използвате най-често, като ги изберете за подразбиращи се. (Вижте *Задаване на направените промени като нова настройка по подразбиране* >> стр. 74.)

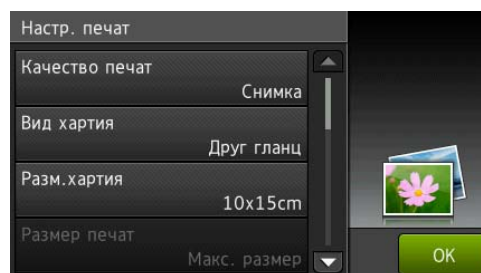

Качество на печат

- 1 Отворете капака на слота за запаметяващи носители.
- 2 Поставете картата с памет или USB флаш устройство в правилния слот.
- 3 Натиснете Снимка.
- 4 Плъзнете наляво или надясно, за да се покаже Преглед снимки.
- 5 Натиснете Преглед снимки. Натиснете ОК.
- 6 Плъзнете наляво или надясно или натиснете ◀ или ▶, за да изведете всяка снимка. Когато се покаже желаната от вас снимка, я натиснете и след това натиснете ОК.

- 7 Натиснете ОК.
- 8 Натиснете Настр. печат.
- 9 Плъзнете нагоре или надолу или натиснете ▲ или ▼, за да се покаже Качество печат.
- 10 Натиснете Качество печат.
- 11 Натиснете Нормално или Снимка.
- 12 Ако не желаете да промените допълнителни настройки, натиснете  или ОК.
За печат натиснете Старт.

ЗАБЕЛЕЖКА

Ако изберете Inkjet хар. във Вид хартия, можете да изберете само Снимка.

Опции за хартия

Тип хартия

- 1 Отворете капака на слота за запамятаващи носители.
- 2 Поставете картата с памет или USB флаш устройство в правилния слот.
- 3 Натиснете Снимка.
- 4 Плъзнете наляво или надясно, за да се покаже Преглед снимки.
- 5 Натиснете Преглед снимки.
Натиснете ОК.
- 6 Плъзнете наляво или надясно или натиснете ◀ или ▶, за да изведете всяка снимка. Когато се покаже желаната от вас снимка, я натиснете и след това натиснете ОК.
- 7 Натиснете ОК.
- 8 Натиснете Настр. печат.
- 9 Плъзнете нагоре или надолу или натиснете ▲ или ▼, за да се покаже Разм. хартия.
- 10 Натиснете Разм. хартия.

- 9 Плъзнете нагоре или надолу или натиснете ▲ или ▼, за да се покаже Вид хартия.
- 10 Натиснете Вид хартия.
- 11 Натиснете Обикн. Хартия, Inkjet хар., Brother BP71 или Друг гланц.
- 12 Ако не желаете да промените допълнителни настройки, натиснете  или ОК.
За печат натиснете Старт.

Размер на хартията и размер на печат

- 1 Отворете капака на слота за запамятаващи носители.
- 2 Поставете картата с памет или USB флаш устройство в правилния слот.
- 3 Натиснете Снимка.
- 4 Плъзнете наляво или надясно, за да се покаже Преглед снимки.
- 5 Натиснете Преглед снимки.
Натиснете ОК.
- 6 Плъзнете наляво или надясно или натиснете ◀ или ▶, за да изведете всяка снимка. Когато се покаже желаната от вас снимка, я натиснете и след това натиснете ОК.
- 7 Натиснете ОК.
- 8 Натиснете Настр. печат.
- 9 Плъзнете нагоре или надолу или натиснете ▲ или ▼, за да се покаже Разм. хартия.
- 10 Натиснете Разм. хартия.

- 11** Плъзнете нагоре или надолу или натиснете ▲ или ▼, за да изведете на екран 10x15cm, 13x18cm, A4, A3, Letter или Ledger. Натиснете опцията, която желаете да зададете.

Направете едно от следните неща:

- Ако сте избрали A4 или Letter, преминете към стъпка **12**.
- Ако сте избрали 10x15cm, 13x18cm, A3 или Ledger, преминете към стъпка **13**.

- 12** Натиснете Размер печат. Плъзнете нагоре или надолу или натиснете ▲ или ▼, за да се покажат опциите в следната таблица, и след това натиснете опцията, която желаете да зададете.

Например: Позиция на печат при хартия с размер A4

1 8x10cm	2 9x13cm	3 10x15cm
4 13x18cm	5 15x20cm	6 Макс. размер

- 13** Ако не желаете да променяте допълнителни настройки, натиснете ↩ или ОК. За печат натиснете Старт.

Автоматична корекция

Автоматична корекция е достъпна за повечето снимки. Устройството избира най-подходящия ефект за вашата снимка.

- 1** Отворете капака на слота за запаметяващи носители.
- 2** Поставете картата с памет или USB флаш устройство в правилния слот.
- 3** Натиснете Снимка.
- 4** Плъзнете наляво или надясно, за да се покаже Преглед снимки.
- 5** Натиснете Преглед снимки. Натиснете ОК.
- 6** Плъзнете наляво или надясно или натиснете ◀ или ▶, за да изведете всяка снимка. Когато се покаже желаната от вас снимка, я натиснете и след това натиснете ОК.
- 7** Натиснете ОК.
- 8** Натиснете Настр. печат.
- 9** Плъзнете нагоре или надолу или натиснете ▲ или ▼, за да се покаже Автом. корекция.
- 10** Натиснете Автом. корекция.
- 11** Натиснете Вкл. (или Изкл.).
- 12** Ако не желаете да променяте допълнителни настройки, натиснете ↩ или ОК. За печат натиснете Старт.

Регулиране на яркост, контраст и цвят

Яркост

- 1 Отворете капака на слота за запаметяващи носители.
- 2 Поставете картата с памет или USB флаш устройство в правилния слот.
- 3 Натиснете **Снимка**.
- 4 Плъзнете наляво или надясно, за да се покаже **Преглед снимки**.
- 5 Натиснете **Преглед снимки**.
Натиснете **ОК**.
- 6 Плъзнете наляво или надясно или натиснете **◀** или **▶**, за да изведете всяка снимка. Когато се покаже желаната от вас снимка, я натиснете и след това натиснете **ОК**.
- 7 Натиснете **ОК**.
- 8 Натиснете **Настр. печат**.
- 9 Плъзнете нагоре или надолу или натиснете **▲** или **▼**, за да се покаже **Яркост**.
- 10 Натиснете **Яркост**.
- 11 Настройте нивото на яркостта чрез натискане на сензорния екран.
- 12 Ако не желаете да промените допълнителни настройки, натиснете **↩** или **ОК**.
За печат натиснете **Старт**.

Контраст

Можете да изберете настройката за контраст. Увеличаването на контраста ще направи изображението по-отчетливо и по-ярко.

- 1 Отворете капака на слота за запаметяващи носители.
- 2 Поставете картата с памет или USB флаш устройство в правилния слот.
- 3 Натиснете **Снимка**.
- 4 Плъзнете наляво или надясно, за да се покаже **Преглед снимки**.
- 5 Натиснете **Преглед снимки**.
Натиснете **ОК**.
- 6 Плъзнете наляво или надясно или натиснете **◀** или **▶**, за да изведете всяка снимка. Когато се покаже желаната от вас снимка, я натиснете и след това натиснете **ОК**.
- 7 Натиснете **ОК**.
- 8 Натиснете **Настр. печат**.
- 9 Плъзнете нагоре или надолу или натиснете **▲** или **▼**, за да се покаже **Контраст**.
- 10 Натиснете **Контраст**.
- 11 Настройте нивото на контраст чрез натискане на сензорния екран.
- 12 Ако не желаете да промените допълнителни настройки, натиснете **↩** или **ОК**.
За печат натиснете **Старт**.

Усилване на цвета

Можете да включите функцията усилване на цвета, за да отпечатвате по-ярки изображения. Ако е избрана тази функция, времето за отпечатване ще бъде по-бавно, а също в зависимост от изображението, което ще отпечатвате, може да се използва повече мастило.

- 1 Отворете капака на слота за запаметяващи носители.
- 2 Поставете картата с памет или USB флаш устройство в правилния слот.
- 3 Натиснете Снимка.
- 4 Плъзнете наляво или надясно, за да се покаже Преглед снимки.
- 5 Натиснете Преглед снимки. Натиснете ОК.
- 6 Плъзнете наляво или надясно или натиснете ◀ или ▶, за да изведете всяка снимка. Когато се покаже желаната от вас снимка, я натиснете и след това натиснете ОК.
- 7 Натиснете ОК.
- 8 Натиснете Настр. печат.
- 9 Плъзнете нагоре или надолу или натиснете ▲ или ▼, за да се покаже Подобряване на цвят.
- 10 Натиснете Подобряване на цвят.
- 11 Направете едно от следните неща:
 - Ако желаете да персонализирате Баланс на бяло, Контраст или Наситеност на цвета, натиснете Подобряване на цвят, след което натиснете Вкл. Преминете към стъпка 12.
 - Ако не желаете да персонализирате, натиснете Подобряване на цвят, след което натиснете Изкл. Натиснете ◀. Преминете към стъпка 15.
- 12 Натиснете Баланс на бяло, Контраст или Наситеност на цвета.
- 13 Натиснете ◀ или ▶, за да регулирате степента на настройката. Натиснете ОК.
- 14 Направете едно от следните неща:
 - Ако желаете да персонализирате друг цвят, повторете стъпки 12 и 13. Натиснете ◀.
 - Ако желаете да промените други настройки, натиснете ◀, за да се покаже менюто с настройки за печат и натиснете настройката, която желаете да промените. (Вижте *Настройки за печат за PhotoCapture Center™* >> стр. 67.)
- 15 Ако не желаете да промените допълнителни настройки, натиснете ◀ или ОК. За печат натиснете Старт.

ЗАБЕЛЕЖКА

• Баланс на бялото

Тази настройка регулира нюансите на белите области на дадено изображение. Осветлението, настройката на фотоапарата и други фактори въздействат върху вида на бялото. Белите области в една снимка могат да бъдат леко розови, жълти или в някакъв друг цвят. Като използвате тази настройка, можете да коригирате този ефект и да върнете чисто белия цвят на белите области.

• Рязкост

Тази настройка усилва детайлите на изображението, подобно на регулиране на финия фокус на фотоапарат. Ако изображението не е на фокус и не можете да видите фините детайли на снимката, регулирайте рязкостта.

• Плътност на цвета

Тази настройка регулира цялото количество цвят в изображението. Можете да увеличите или намалите количеството цвят в едно изображение, за да подобрите размити или бледи снимки.

Изрязване

Ако снимката е твърде дълга или широка, за да се вмести в свободното място на избраното оформление, част от изображението ще бъде изрязана.

Настройката по подразбиране е **Вкл.** Ако желаете да отпечатате цялото изображение, променете настройката на **Изкл.** Ако зададете **Отрязване** на **Изкл.**, задайте също **Без граници** на **Изкл.** (Вижте *Печат без полета* >> стр. 73.)

- 1 Отворете капака на слота за запаметяващи носители.

- 2 Поставете картата с памет или USB флаш устройство в правилния слот.
- 3 Натиснете **Снимка**.
- 4 Плъзнете наляво или надясно, за да се покаже **Преглед снимки**.
- 5 Натиснете **Преглед снимки**. Натиснете **ОК**.
- 6 Плъзнете наляво или надясно или натиснете **◀** или **▶**, за да изведете всяка снимка. Когато се покаже желаната от вас снимка, я натиснете и след това натиснете **ОК**.
- 7 Натиснете **ОК**.
- 8 Натиснете **Настр. печат**.
- 9 Плъзнете нагоре или надолу или натиснете **▲** или **▼**, за да се покаже **Отрязване**.
- 10 Натиснете **Отрязване**.
- 11 Натиснете **Изкл.** (или **Вкл.**).
- 12 Ако не желаете да променяте допълнителни настройки, натиснете **↶** или **ОК**.
За печат натиснете **Старт**.

Отрязване: Вкл.



Отрязване: Изкл.

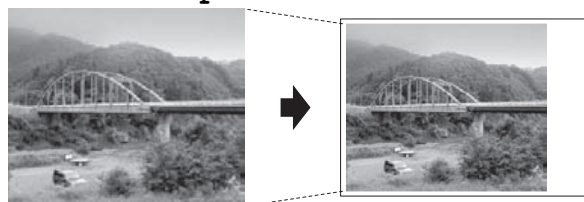

Печат без полета

Тази функция увеличава печатната площ до краищата на листа хартия. Отпечатването ще бъде малко по-бавно.

- 1 Отворете капака на слота за запамятаващи носители.
- 2 Поставете картата с памет или USB флаш устройство в правилния слот.
- 3 Натиснете **Снимка**.
- 4 Плъзнете наляво или надясно, за да се покаже **Преглед снимки**.
- 5 Натиснете **Преглед снимки**. Натиснете **ОК**.
- 6 Плъзнете наляво или надясно или натиснете **◀** или **▶**, за да изведете всяка снимка. Когато се покаже желаната от вас снимка, я натиснете и след това натиснете **ОК**.
- 7 Натиснете **ОК**.
- 8 Натиснете **Настр. печат**.
- 9 Плъзнете нагоре или надолу или натиснете **▲** или **▼**, за да се покаже **Без граници**.
- 10 Натиснете **Без граници**.
- 11 Натиснете **Изкл. (или Вкл.)**.
- 12 Ако не желаете да промените допълнителни настройки, натиснете **↩** или **ОК**.
За печат натиснете **Старт**.

Отпечатване на дата

Можете да отпечатате датата, ако тя е в данните на вашата снимка. Датата ще бъде отпечатана в долния десен ъгъл. Ако данните не съдържат тази информация, не можете да използвате функцията.

- 1 Отворете капака на слота за запамятаващи носители.
- 2 Поставете картата с памет или USB флаш устройство в правилния слот.
- 3 Натиснете **Снимка**.
- 4 Плъзнете наляво или надясно, за да се покаже **Преглед снимки**.
- 5 Натиснете **Преглед снимки**. Натиснете **ОК**.
- 6 Плъзнете наляво или надясно или натиснете **◀** или **▶**, за да изведете всяка снимка. Когато се покаже желаната от вас снимка, я натиснете и след това натиснете **ОК**.
- 7 Натиснете **ОК**.
- 8 Натиснете **Настр. печат**.
- 9 Плъзнете нагоре или надолу или натиснете **▲** или **▼**, за да се покаже **Печат дата**.
- 10 Натиснете **Печат дата**.
- 11 Натиснете **Вкл. (или Изкл.)**.
- 12 Ако не желаете да промените допълнителни настройки, натиснете **↩** или **ОК**.
За печат натиснете **Старт**.

ЗАБЕЛЕЖКА

За да използвате функцията **Печат дата**, настройката **DPOF** на вашия фотоапарат трябва да бъде изключена.

Задаване на направените промени като нова настройка по подразбиране

Можете да запазите настройките за печат, които използвате най-често, като **Качество печат**, **Вид хартия**, **Разм. хартия**, **Размер печат**, **Автом. корекция**, **Яркост**, **Контраст**, **Подобряване на цвят**, **Отрязване**, **Без граници** и **Печат дата**, чрез задаването им като настройки по подразбиране. Тези настройки ще се запазят, докато не ги промените отново.

- 1 Отворете капака на слота за запамятаващи носители.
- 2 Поставете картата с памет или USB флаш устройство в правилния слот.
- 3 Натиснете **Снимка**.
- 4 Плъзнете наляво или надясно, за да се покаже **Преглед снимки**.
- 5 Натиснете **Преглед снимки**. Натиснете **ОК**.
- 6 Плъзнете наляво или надясно или натиснете ◀ или ▶, за да изведете всяка снимка. Когато се покаже желаната от вас снимка, я натиснете и след това натиснете **ОК**.
- 7 Натиснете **ОК**.
- 8 Натиснете **Настр. печат**.
- 9 Натиснете новата настройка. Повторете тази стъпка за всяка настройка, която желаете да промените.
- 10 След като промените последната настройка, плъзнете нагоре или надолу или натиснете ▲ или ▼, за да изведете на екран **Зад. нов по подр.**

- 11 Натиснете **Зад. нов по подр.**
- 12 На сензорния екран се появява запитване за потвърждение на промяната към новите настройки по подразбиране. Натиснете **Да**, за да потвърдите.

- 13 Натиснете .

Възстановяване на всички фабрични настройки

Можете да възстановите настройките за **PhotoCapture**, които сте сменили, като **Качество печат**, **Вид хартия**, **Разм. хартия**, **Размер печат**, **Автом. корекция**, **Яркост**, **Контраст**, **Подобряване на цвят**, **Отрязване**, **Без граници** и **Печат дата**, до фабричните стойности по подразбиране.

- 1 Отворете капака на слота за запамятаващи носители.
- 2 Поставете картата с памет или USB флаш устройство в правилния слот.
- 3 Натиснете **Снимка**.
- 4 Плъзнете наляво или надясно, за да се покаже **Преглед снимки**.
- 5 Натиснете **Преглед снимки**. Натиснете **ОК**.
- 6 Плъзнете наляво или надясно или натиснете ◀ или ▶, за да изведете всяка снимка. Когато се покаже желаната от вас снимка, я натиснете и след това натиснете **ОК**.
- 7 Натиснете **ОК**.
- 8 Натиснете **Настр. печат**.
- 9 Плъзнете нагоре или надолу или натиснете ▲ или ▼, за да се покаже **Фабрични пренаст.**

- 10 Натиснете **Фабрични пренаст.**
- 11 На сензорния екран се появява запитване за потвърждение на промяната към фабричните настройки.
Натиснете **Да**, за да потвърдите.
- 12 Натиснете .

Сканиране към карта с памет или USB флаш устройство

Автоматично изрязване

Можете да сканирате множество документи, поставени на стъклото на скенера. Отделният документ може да бъде прегледан на сензорния екран преди да го запазите. Когато изберете **Автоматично изрязване**, устройството ще сканира всеки документ и ще създаде отделни файлове. Например, ако поставите четири документа на стъклото на скенера, устройството ще сканира и създаде четири отделни файла. Ако желаете да създадете файл от четири страници, изберете **PDF** или **TIFF** за Вид на файл.

(Ако изберете **JPEG**, четирите документа се създават като четири отделни файла.)

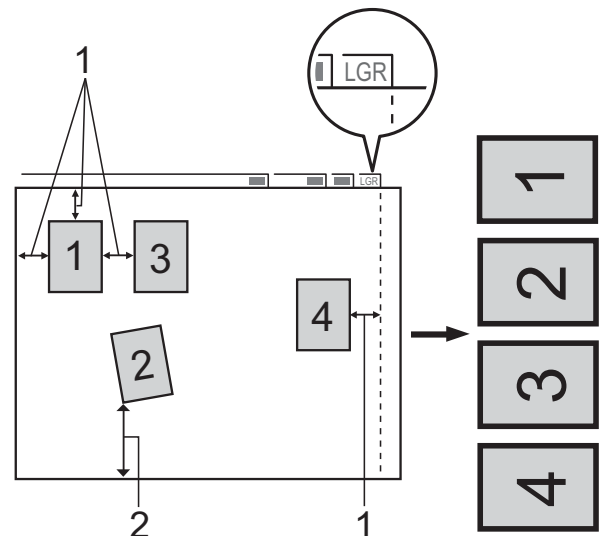

- 1 10 mm или повече (горе, ляво, дясно)
- 2 20 mm или повече (долна част)

ЗАБЕЛЕЖКА

Автоматично изрязване се поддържа от технология на Reallusion, Inc.  **REALLUSION**

- 1 Отворете капака на слота за запаметяващи носители.
- 2 Поставете картата с памет или USB флаш устройство в правилния слот.
- 3 Натиснете
Сканиране към носител.
- 4 Заредете документа.
- 5 Натиснете Опции.
- 6 Плъзнете нагоре или надолу или натиснете ▲ или ▼, за да се покаже Автоматично изрязване.
- 7 Натиснете Автоматично изрязване.
- 8 Натиснете Вкл.
- 9 Натиснете ОК.
- 10 Ако не желаете да промените допълнителните настройки, натиснете Старт, за да започнете да сканирате.
- 11 Броят на сканираните документи се извежда на сензорния екран. Натиснете ОК, за да потвърдите.
- 12 Натиснете ◀ или ▶, за да прегледате информацията за всеки документ.
- 13 Натиснете Запиши всички, за да запазите информацията.

ЗАБЕЛЕЖКА

- Автоматично изрязване е налично за хартия с четири ъгъла по 90 градуса. Ако един от ъглите не е прав, Автоматично изрязване не може да открие документа.

- Ако вашият документ е твърде дълъг или широк, тази настройка няма да функционира правилно. Документът трябва да отговаря на следните изисквания: до 270 × 420 mm.

Ако съотношението между височината и ширината на документа е повече от 1 към 8, тази настройка не работи правилно.

- Трябва да поставите документите далеч от краищата на стъклото на скенера, както е показано на илюстрацията.
- Трябва да поставите документите на разстояние поне 10 mm един от друг.
- Автоматично изрязване регулира наклона на документа върху стъклото на скенера, но ако вашият документ е наклонен на повече от 10 градуса, тази настройка няма да функционира.
- За да използвате Автоматично изрязване, автоматичното листоподаващо устройство ADF трябва да е празно.
- Функцията Автоматично изрязване е налична за максимум до 32 документа, в зависимост от размерите им.
- ADF Високоскоростен режим, 2-странно скан., Скан. дълга харт. и Прескочи празна страница не са налични с Автоматично изрязване.

ВАЖНО

НЕ изваждайте картата с памет или USB флаш устройството, докато устройството чете или записва от/на тях, за да предотвратите повреда на картата, USB флаш устройството или информацията, съхранена в тях.

Задаване на нови настройки по подразбиране

Можете да запишете настройките за Сканиране към носител (ADF Високоскоростен режим, Тип сканиране, Резолуция, Вид на файл, Размер сканиране, Скан. дълга харт., Автоматично изрязване, Прескочи празна страница и Махни фонев цвят), които използвате най-често, като ги изберете за подразбиращи се. Тези настройки ще се запазят, докато не ги промените отново.

- 1 Отворете капака на слота за запаметяващи носители.
- 2 Поставете картата с памет или USB флаш устройство в правилния слот.
- 3 Натиснете Сканиране към носител.
- 4 Натиснете Опции.
- 5 Плъзнете нагоре или надолу или натиснете ▲ или ▼, за да изведете на екрана ADF Високоскоростен режим, Тип сканиране, Резолуция, Вид на файл, Размер сканиране, Скан. дълга харт., Автоматично изрязване, Прескочи празна страница или Махни фонев цвят, и след това натиснете настройката, която желаете да промените. След това натиснете опцията, която желаете да зададете.

Повторете тази стъпка за всяка настройка, която желаете да промените.

- 6 След като завършите с избирането на вашите предпочитани настройки, плъзнете нагоре или надолу или натиснете ▲ или ▼, за да се покаже Зад. нов по подр.

- 7 Натиснете Зад. нов по подр.
- 8 На сензорния екран се появява запитване за потвърждение на промяната към новите настройки по подразбиране. Натиснете Да, за да потвърдите.
- 9 Натиснете .

Възстановяване на фабричните настройки

Можете да възстановите всички настройки за Сканиране към носител, които сте променили, като ADF Високоскоростен режим, Тип сканиране, Резолуция, Вид на файл, Размер сканиране, Скан. дълга харт., Автоматично изрязване, Прескочи празна страница и Махни фонев цвят, обратно към фабричните им стойности.

- 1 Отворете капака на слота за запаметяващи носители.
- 2 Поставете картата с памет или USB флаш устройство в правилния слот.
- 3 Натиснете Сканиране към носител.
- 4 Натиснете Опции.
- 5 Плъзнете нагоре или надолу или натиснете ▲ или ▼, за да се покаже Фабрични пренаст.
- 6 Натиснете Фабрични пренаст.
- 7 На сензорния екран се появява запитване за потвърждение на промяната към фабричните настройки. Натиснете Да, за да потвърдите.
- 8 Натиснете .

Запазване на опции за сканиране като пряк път

Можете да съхранявате опциите за сканиране, които използвате често, като ги запазвате като пряк път. Този раздел представя как да добавите пряк път за Сканиране към носител.

- 1 Отворете капака на слота за запамятаващи носители.
- 2 Поставете картата с памет или USB флаш устройство в правилния слот.
- 3 Натиснете Сканиране към носител.
- 4 Натиснете Опции.
- 5 Плъзнете нагоре или надолу или натиснете ▲ или ▼, за да изведете на екран ADF Високоскоростен режим, 2-странно скан., Тип сканиране, Резолюция, Вид на файл, Размер сканиране, Скан. дълга харт., Име на файл, Автоматично изрязване, Прескочи празна страница или Махни фонен цвят, и след това натиснете настройката, която желаете да промените. След това натиснете опцията, която желаете да зададете.

Повторете тази стъпка за всяка настройка, която желаете да промените.
- 6 Когато приключите с избора на нови опции, натиснете ОК.
- 7 Натиснете Запиши като пряк път.
- 8 Потвърдете показвания списък от настройки, които сте избрали за прекия път, и след това натиснете ОК.

- 9 Въведете име за прекия път чрез клавиатурата на сензорния екран. (За помощ при въвеждането на букви вижте >> Основно Ръководство за потребителя: *Въвеждане на текст.*) Натиснете ОК.
- 10 Натиснете ОК, за да запазите прекия път.

Отпечатване на снимки директно от фотоапарат с PictBridge



Вашето устройство Brother поддържа стандарта PictBridge, който ви позволява да се свързвате към всеки съвместим с PictBridge фотоапарат и да отпечатвате снимки директно от него.

Ако вашият фотоапарат поддържа стандарта за USB запамятаващо устройство с голям обем, вие можете да отпечатвате снимки и от цифров фотоапарат без PictBridge. (Вижте *Отпечатване на снимки директно от цифров фотоапарат (без PictBridge)* >> стр. 81.)

Изисквания за PictBridge

За да избегнете евентуални грешки, запомнете следното:

- Устройството и цифровият фотоапарат трябва да бъдат свързани чрез подходящ USB кабел.
- Разширението на файла с изображение трябва да бъде .JPG (разширения като .JPEG, .TIF, .GIF и др. няма да бъдат разпознати).
- Операциите на PhotoCapture Center™ не са налични, когато използвате функцията PictBridge.

Настройка на цифровия фотоапарат

Уверете се, че фотоапаратът е в режим PictBridge. На течнокристалния дисплей на фотоапарат, съвместим с PictBridge, може да са налични следните настройки за PictBridge.

В зависимост от фотоапарата, някои от тези настройки може да не са налични.

Опции в менюто на фотоапарата	Опции
Размер на хартията	A3, A4, Ledger, Letter, 10 × 15 cm, Настройки на принтера (Настройка по подразбиране) ²
Тип хартия	Обикновена хартия, Гланцирана хартия, Хартия за мастиленоструйни принтери, Настройки на принтера (Настройка по подразбиране) ²
Оформление	Без бяло поле: включено, Без бяло поле: изключено, Настройки на принтера (Настройка по подразбиране) ²
Настройка DPOF ¹	-
Качество на печат	Нормално, Fino, Настройки на принтера (Настройка по подразбиране) ²
Усилване на цвета	Включено, Изключено, Настройки на принтера (Настройка по подразбиране) ²
Отпечатване на дата	Включено, Изключено, Настройки на принтера (Настройка по подразбиране) ²

¹ За повече подробности вижте *Отпечатване DPOF* >> стр. 81.

² Ако вашият фотоапарат е настроен да използва Настройки на принтера (настройка по подразбиране), устройството ще отпечата снимките, използвайки следните настройки.

Настройки	Опции
Размер на хартията	10 × 15 cm
Тип хартия	Гланцирана хартия
Оформление	Без бяло поле: Включено
Качество на печат	Фина
Усилване на цвета	Изключено
Отпечатване на дата	Изключено

- Ако вашият фотоапарат няма избрани опции от менюто, тези настройки също се използват.
- Названието и наличието на всяка настройка зависят от спецификацията на вашия фотоапарат.

Потърсете информация в документацията, приложена към вашия фотоапарат, за подробности относно смяна на настройките на PictBridge.

Отпечатване на изображения

ЗАБЕЛЕЖКА

Преди да свържете цифров фотоапарат, извадете всички карти с памет или USB флаш памет от устройството.

- 1 Отворете капака на слота за запаметяващи носители.
- 2 Уверете се, че фотоапаратът е изключен. Свържете вашия фотоапарат към директния USB интерфейс (1) на устройството с помощта на USB кабел.

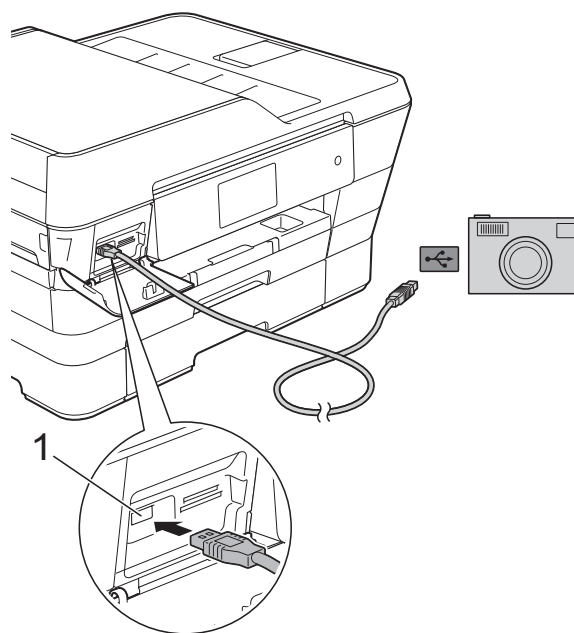

1 Директен USB интерфейс

- 3 Включете фотоапарата. Когато устройството разпознае фотоапарата, сензорният екран показва фотоапаратът е свързан.

- 4 Изберете снимката, която желаете да отпечатате, като следвате инструкциите на фотоапарата. Когато устройството започне да отпечатва снимка, сензорният екран показва *Отпечатване*.

ВАЖНО

За да предотвратите повреда на устройството, не свързвайте към директния USB интерфейс никакви други устройства освен цифров фотоапарат или USB флаш памет.

Отпечатване DPOF

DPOF е съкращение на Digital Print Order Format.

Основните производители на цифрови фотоапарати (Canon Inc., Eastman Kodak Company, FUJIFILM Corporation, Panasonic Corporation и Sony Corporation) са създали този стандарт, за да улеснят отпечатването на изображения от цифров фотоапарат.

Ако вашият цифров фотоапарат поддържа отпечатване в DPOF формат, от дисплея на фотоапарата ще можете да изберете снимките и броя копия, които желаете да отпечатате.

ЗАБЕЛЕЖКА

Ако редът на печат, който е бил създаден във фотоапарата, е бил повреден, може да се появи грешка във файла DPOF. За да коригирате проблема, използвайте фотоапарата, за да изтриете и създадете нов ред за отпечатване. За инструкции как да изтриете или създадете ред на отпечатване, вижте уебсайта за поддръжка на производителя на вашия фотоапарат или придружаващата документация.

Отпечатване на снимки директно от цифров фотоапарат (без PictBridge)

Ако вашият фотоапарат поддържа стандарта за USB за памапяващо устройство с голям обем, можете да свържете фотоапарата си в режим на съхранение. Това ви позволява да отпечатвате снимки от вашия фотоапарат.

(Ако желаете да печатате снимки в режим PictBridge, вижте *Отпечатване на снимки директно от фотоапарат с PictBridge* >> стр. 79.)

ЗАБЕЛЕЖКА

Наименованието, достъпността и функционирането може да варират при различните фотоапарати. Направете справка в документацията, приложена към вашия фотоапарат, за повече подробности, например как да превключвате от режим PictBridge към режим на USB за памапяващо устройство с голям обем.

Отпечатване на изображения

ЗАБЕЛЕЖКА

Преди да свържете цифров фотоапарат, извадете всички карти с памет или USB флаш памет от устройството.

ВАЖНО

За да предотвратите повреда на устройството, не свързвайте към директния USB интерфейс никакви други устройства освен цифров фотоапарат или USB флаш памет.

- 1 Отворете капака на слота за запаметяващи носители.
- 2 Уверете се, че фотоапаратът е изключен. Свържете вашия фотоапарат към директния USB интерфейс (1) на устройството с помощта на USB кабел.

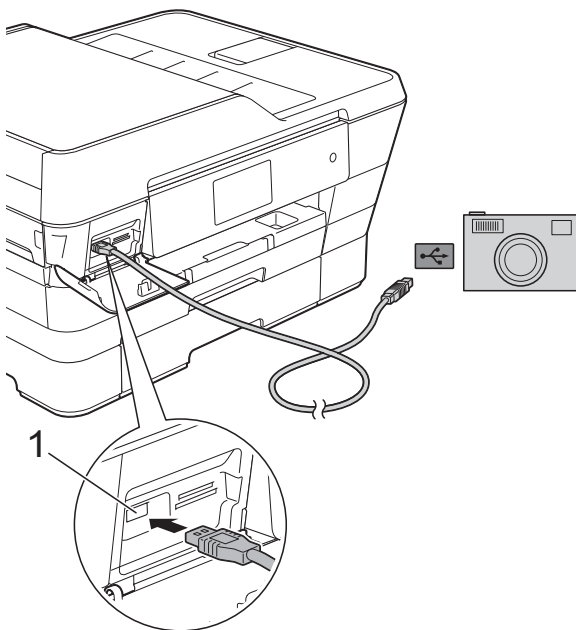

1 Директен USB интерфейс

- 3 Включете фотоапарата.
- 4 Следвайте стъпките в *Печат на изображения* >> стр. 61.

Почистване и проверка на устройството

Почистване на външния корпус на устройството

Почиствайте сензорния екран, както следва:

ВАЖНО

- Натиснете и задръжте , за да изключите устройството. Сензорният екран ще покаже Изключване за няколко секунди, преди да изгасне.
- НЕ използвайте течни почистващи препарати (включително етанол).

- 1 Почиствайте сензорния екран с неотделяща влакна, мека, суха кърпа.

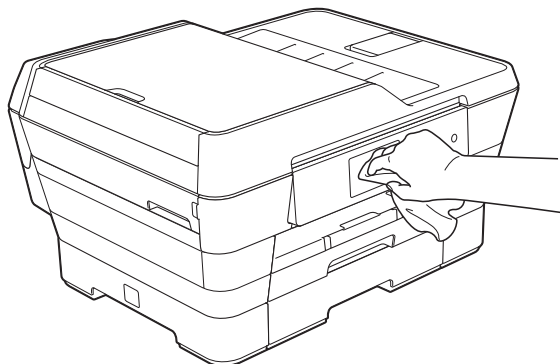

Почиствайте външния корпус на устройството, както следва:

ВАЖНО

- Използвайте неутрални миещи препарати. Почистването с летливи течности, като разреждател или бензин, ще повреди външния корпус на устройството.
- НЕ използвайте почистващи материали, съдържащи амоняк.
- НЕ използвайте изопропилов алкохол за премахване на замърсяване от контролния панел. Панелът може да се напука.

- 1 Издърпайте тавата за хартия #1 (1) и след това тавата #2 (2) изцяло извън устройството.

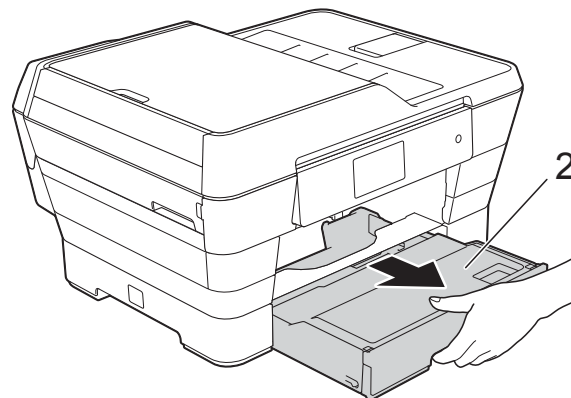
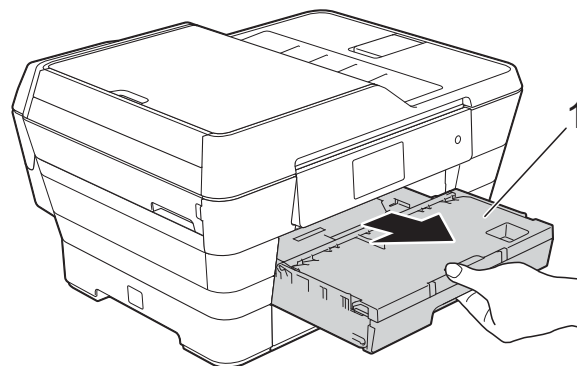

- 2 Избършете външния корпус на устройството с неотделяща влакна, мека, суха кърпа, за да премахнете праха.

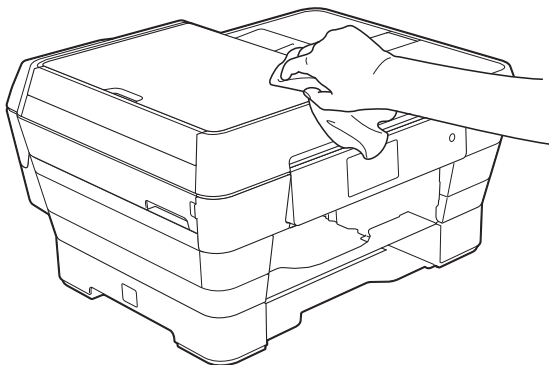

- 3 Повдигнете капака на изходната тава за хартия и отстранете всичко, което е заседнало в нея.

- 4 Избършете вътрешната и външната част на тавата за хартия с мека, суха кърпа без влакна, за да премахнете праха.

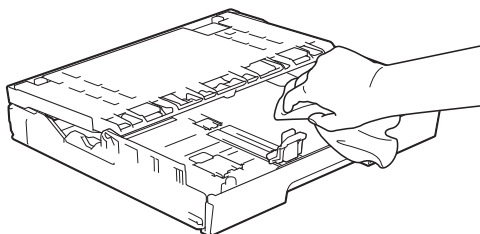

- 5 Затворете капака на изходната тава за хартия и я поставете отново в устройството, така че да влезе докрай.

Почистване на валика на принтера

ВНИМАНИЕ



Преди да почистите валика на принтера се уверете, че сте изключили устройството от електрическия контакт, за да избегнете токов удар.

- 1 С две ръце хванете пластмасовите дръжки от двете страни на устройството, за да повдигнете капака на скенера в отворено положение.
- 2 Почистете валика на принтера на устройството (1) и зоната около него, като избършете разпръснатото мастило с неотделяща влакна, мека, суха кърпа.

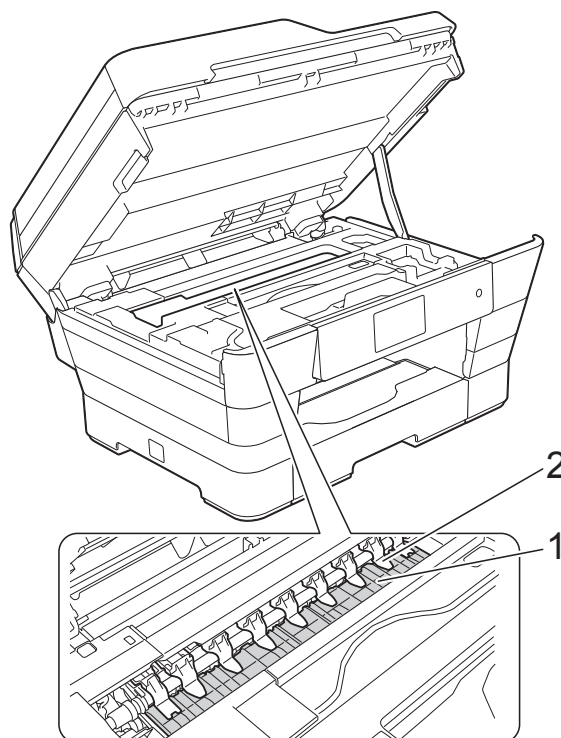

ВАЖНО

НЕ огъвайте и не натискайте твърде силно деветте пластини (2). Може да се повредят.

- Затворете леко капака на скенера, като използвате дръжките от двете страни.

⚠ ПРЕДУПРЕЖДЕНИЕ

Внимавайте да не прищипете пръстите си при затварянето на капака на скенера.

При отваряне и затваряне на капака на скенера винаги използвайте дръжките от двете му страни.

- Свържете отново захранващия кабел.

Почистване на ролките за подаване на хартия

Ако ролките за подаване на хартия са зацапани с мастило, това може да причини проблеми с подаването на хартия.

- Изключете устройството от електрическия контакт. Издърпайте тавата за хартия (1) изцяло извън устройството.

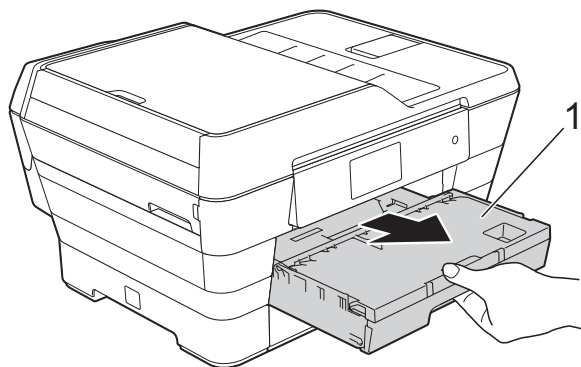
**ЗАБЕЛЕЖКА**

Ако капакът на опората за хартия е отворен, го затворете и след това затворете опората за хартия.

- Почистете предната страна на ролките за подаване на хартия (1) с мека, неотделяща влакна, леко навлажнена с вода кърпа, като използвате напречни движения.

След почистването избършете ролките с неотделяща влакна, мека, суха кърпа, за да премахнете напълно влагата.

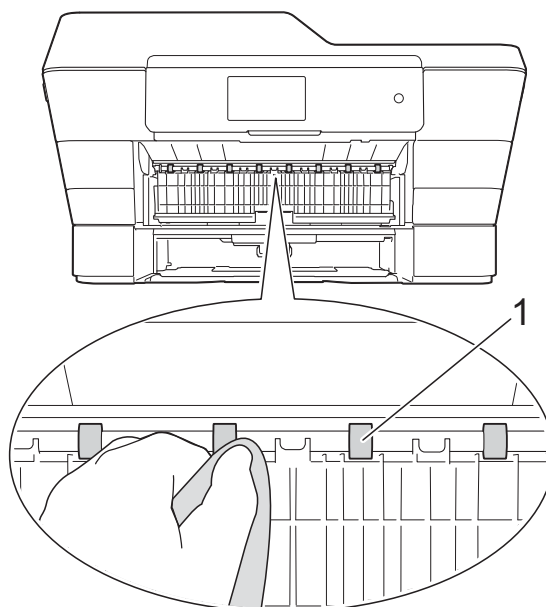

- Повдигнете зеленото капаче за отстраняване на заседнала хартия (2) и след това почистете задната страна на ролките за подаване на хартия (1) с мека, неотделяща влакна и леко навлажнена с вода кърпа.

След почистването избършете ролките с неотделяща влакна, мека, суха кърпа, за да премахнете напълно влагата.

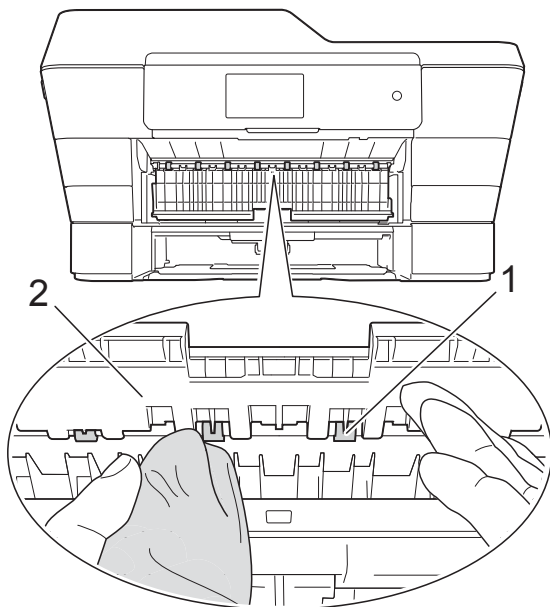

- 4 Поставете тавата за хартия обратно в устройството.
- 5 Свържете отново захранващия кабел.

ЗАБЕЛЕЖКА

Не използвайте отново устройството преди ролките да са изсъхнали напълно. Използването на устройството преди ролките да са напълно сухи може да причини проблеми с подаването на хартия.

Почистване на поемащите ролки за хартия

- 1 Изключете устройството от електрическия контакт.
- 2 Издърпайте тавата за хартия извън устройството.

ЗАБЕЛЕЖКА

Ако устройството подава едновременно по няколко от останалите в тавата листове хартия, почистете подложката на основата (1) с неотделяща влакна, мека и леко навлажнена с вода кърпа.

След почистването избършете подложката с неотделяща влакна, мека, суха кърпа, за да премахнете напълно влагата.

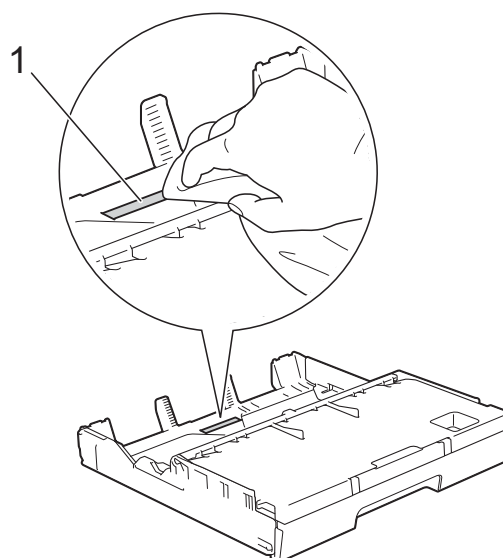

- 3 Повдигнете зеленото капаче за отстраняване на заседнала хартия (1) и след това почистете поемащите ролки за хартия (2) с мека, неотделяща влакна и леко навлажнена с вода кърпа. Бавно въртете ролките, така че да се почисти цялата повърхност.

След почистването избършете ролките с неотделяща влакна, мека, суха кърпа, за да премахнете напълно влагата.

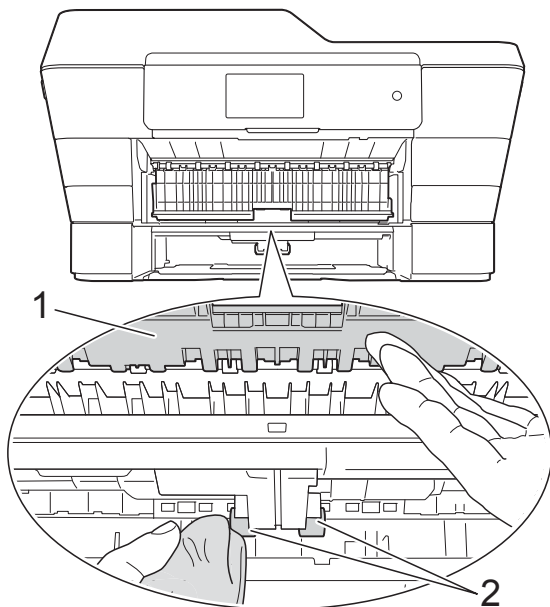

- 4 Поставете тавата за хартия обратно в устройството.
- 5 Свържете отново захранващия кабел.

Почистване на поемащите ролки за хартия за тава за хартия #2

- 1 Изключете устройството от контакта. Издърпайте тава #2 изцяло извън устройството.

ЗАБЕЛЕЖКА

Ако капакът на опората за хартия е отворен, го затворете и след това затворете опората за хартия.

- 2 Почистете поемащите ролки за хартия за тава #2 (1) с неотделяща влакна, мека, леко навлажнена с вода кърпа. Бавно въртете ролките, така че да се почисти цялата повърхност.

След почистването избършете ролките с неотделяща влакна, мека, суха кърпа, за да премахнете напълно влагата.

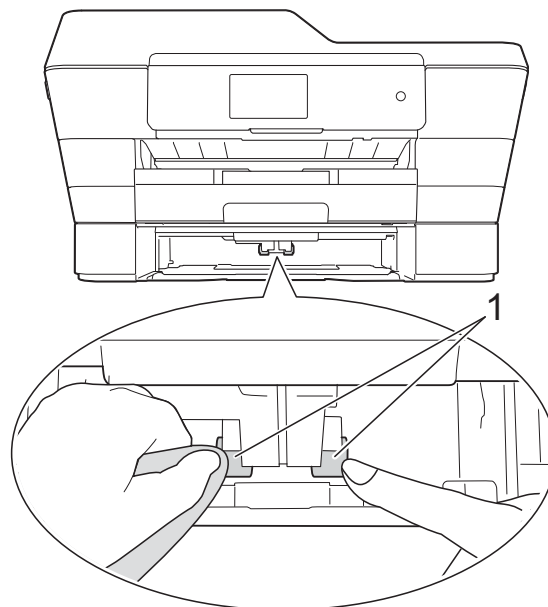

- 3 Поставете тава #2 обратно в устройството.
- 4 Свържете отново захранващия кабел.

Проверка на количеството мастило

Въпреки че на сензорния екран се извежда икона за обем на мастилото, можете да използвате менюто за мастило, за да видите голяма диаграма, показваща оставащото мастило във всяка от мастилниците.

- 1 Натиснете .

ЗАБЕЛЕЖКА

Можете да натиснете също  и **Мастило**.

- 2 Натиснете **Обем мастило**.
На сензорния екран ще се покаже
количеството мастило.

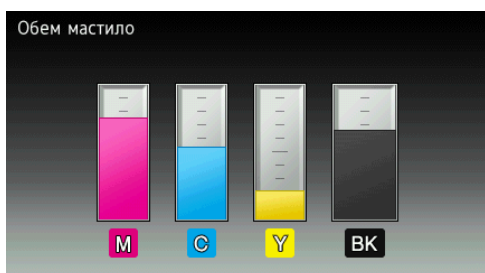

ЗАБЕЛЕЖКА

Когато мастилницата е близо до края на експлоатационния си живот или с нея има проблем, се показва една от следните икони.

	Нивото на мастилото е ниско.
	Мастилницата е празна.
	Има проблем с мастилницата.

- 3 Натиснете

ЗАБЕЛЕЖКА

Можете да проверите количеството мастило от вашия компютър.

(>> Ръководство за потребителя на Софтуера и Мрежата.)

Опаковане и транспортиране на устройството

Когато транспортирате устройството, използвайте опаковъчните материали, в които е доставено. За правилно опаковане на устройството спазвайте следващите инструкции. Възможно е гаранцията да не покрива повреди, причинени по време на транспортиране.

Устройството трябва да има подходяща застраховка за отговорност на превозвача.

ВАЖНО

Важно е да изчакате устройството да „паркира“ печатащата глава след приключване на задание за печат. Преди да го изключите, се вслушайте внимателно в устройството, за да се уверите, че механичните шумове са спрели и че печатащата глава е в десния ъгъл, както е показано на илюстрацията. Ако не оставите устройството да приключи този процес на печатащата глава, това може да доведе до проблеми при печатане и възможна повреда на печатащата глава.

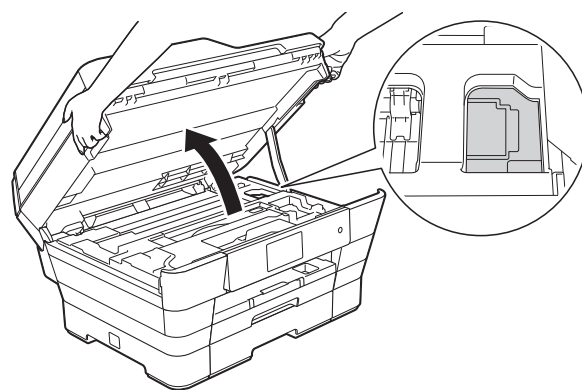

- 1 Изключете устройството от електрическия контакт.

- 2 С две ръце хванете пластмасовите дръжки от двете страни на устройството, за да повдигнете капака на скенера в отворено положение. След това изключете устройството от телефонната розетка на стената и извадете телефонния кабел от устройството.
- 3 Извадете интерфейсия кабел от устройството, ако е свързан.
- 4 Извадете оранжевата защитна част от мястото ѝ за съхранение в десния ъгъл на устройството.

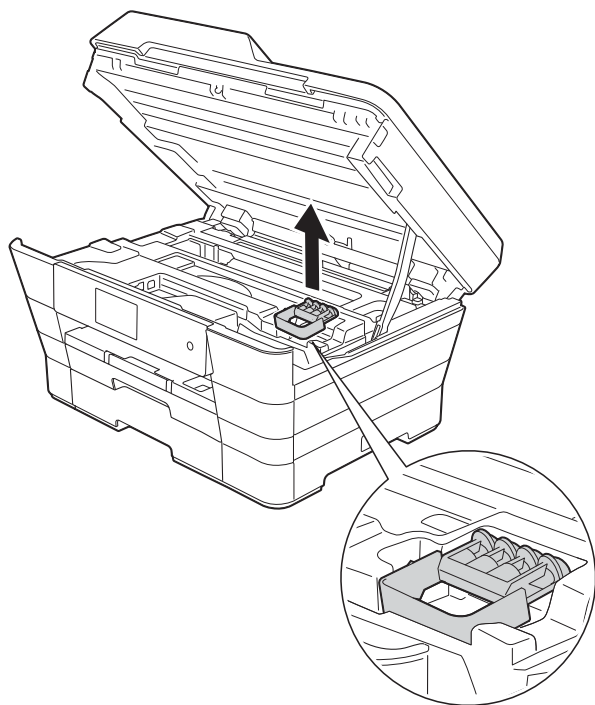

- 5 Затворете леко капака на скенера, като използвате дръжките от двете страни.

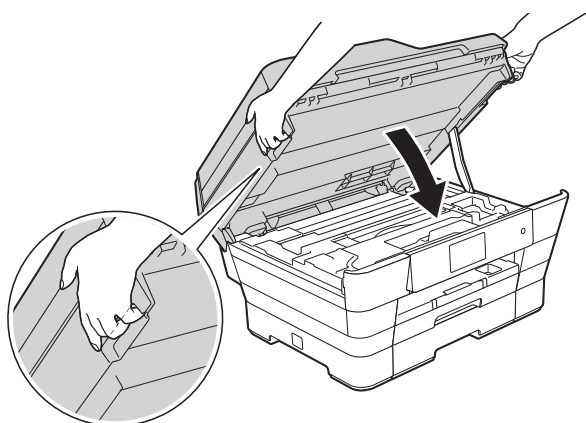

⚠ ПРЕДУПРЕЖДЕНИЕ

Внимавайте да не прищипете пръстите си при затварянето на капака на скенера.

При отваряне и затваряне на капака на скенера винаги използвайте дръжките от двете му страни.

- 6 Отворете капака на мастилницата.
- 7 Извадете всичките четири мастилници. Натиснете лоста за освобождаване над всяка от мастилниците, за да ги извадите. (➤➤ Основно Ръководство за потребителя: *Смяна на мастилниците.*)
- 8 Поставете оранжевата защитна част и затворете капака на мастилницата.

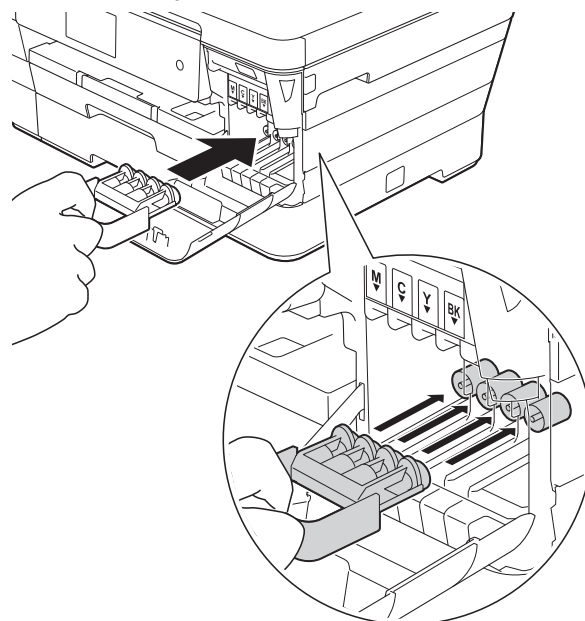

A

ВАЖНО

- Уверете се, че пластмасовата пластинка отляво на оранжевата защитна част (1) се заключва на мястото си (2).

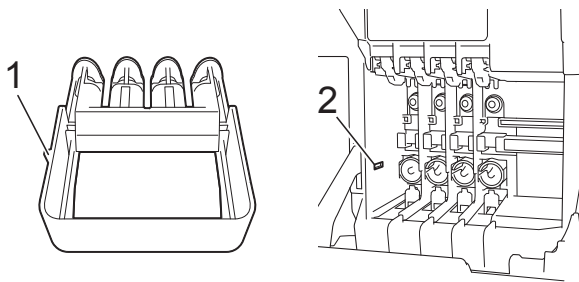

- Ако не можете да намерите оранжевата защитна част, транспортирайте устройството без нея. НЕ монтирайте мастилниците като вариантено решение преди транспортиране.

- 9 Опаковайте устройството в чантата.

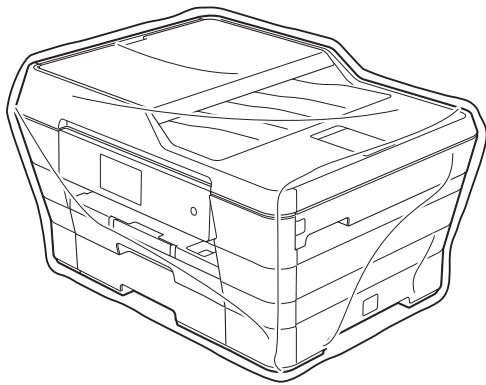

- 10 Пакетирайте устройството и печатните материали в оригиналната опаковка с оригиналните опаковъчни материали, както е показано по-долу. Не пакетирайте използваните мастилници в картонена кутия.

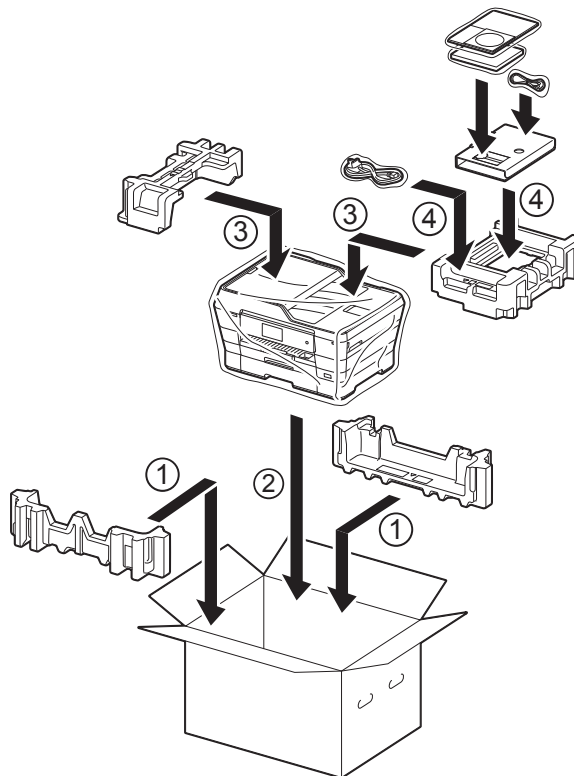

- 11 Затворете кашона и го облепете с тиксо.

Това е сравнителен списък на всички характеристики и термини, които се съдържат в ръководствата на Brother. Наличността на определена функция зависи от модела, който сте закупили.

3,7" (93,4 mm) сензорен LCD дисплей и сензорен панел

Сензорният течнокристален дисплей (LCD) показва интерактивни съобщения и дава указания за използване на устройството. Можете да работите със сензорния екран чрез натискане или приплъзване на екрана. Светодиодите на сензорния панел от дясната страна на сензорния LCD дисплей светват, когато са достъпни за текущата операция.

ADF (автоматично листоподаващо устройство)

Документът може да бъде поставен в ADF и да бъде сканиран по страници автоматично.

CNG-тонове

Специалните тонове (сигнали), изпращани от факс устройства по време на автоматично предаване, за да се уведоми получаващото устройство, че има повикване от друго факс устройство.

ЕСМ (Режим на коригиране на грешки)

Открива грешки при изпращане на факс и изпраща повторно страниците от факса, съдържащи грешки.

ID на станция

Съхранената информация, която се появява в горната част на изпратените по факс страници. Тя съдържа името и номера на факс на изпращача.

Innobella™

Innobella™ е гама от оригинални консумативи, предлагани от Brother. За най-добро качество Brother препоръчва мастило и хартия Innobella™.

OCR (оптично разпознаване на текст)

Софтуерният пакет Nuance™ PaperPort™ 12SE или Presto! PageManager превръща изображение с текст в редактируем текст.

PhotoCapture Center™

Позволява ви да отпечатвате цифрови снимки от цифров фотоапарат при висока резолюция за най-добро качество на печат на снимки.

PictBridge

Позволява ви да отпечатвате снимки директно от цифров фотоапарат при висока резолюция за най-добро качество на печат на снимки.

WLAN доклад

Отпечатан доклад, който показва резултата от свързването с WLAN.

XMIT отчет (Отчет за потвърждаване на предаването)

Списък за всеки изпратен факс, който показва неговите дата, час и номер.

Автоматично повторно набиране

Функция, която позволява на вашето устройство да набира повторно последния факс номер след пет минути, ако факсът не е бил изпратен, тъй като линията е била заета.

Автоматично предаване на факс

Изпраща факс без вдигане на слушалката на външен телефон.

Автоматично редуциране

Намалява размера на входящите факсове.

Адресна книга

Имената и телефонните номера, които сте съхранили за по-лесно набиране.

Брой извънявания

Брой на позвъняванията преди устройството да отговори в режими Само Факс И Факс/тел.

Време на звънене на Ф/Т

Периодът, през който вашето устройство Brother звъни (когато настройката на режима на получаване е зададена на Факс/Тел), за да ви уведоми да приемете гласово позвъняване, на което устройството е отговорило.

Временни настройки

Можете да изберете определени опции за всяко изпращане на факс и копиране, без да променяте настройките по подразбиране.

Външен телефон

TAD (автоматичен телефонен секретар) или телефон, който е свързан към вашето устройство.

Вътрешен телефон

Телефон, ползващ същата линия като вашия факс, но включен в отделен стенов контакт.

Група на съвместимост

Способността на едно факс устройство да комуникира с друго. Съвместимостта е гарантирана между ITU-T Групи.

Двустраничен достъп

Вашето устройство може да сканира изходящи факсове или планирани задания в паметта, докато изпраща факс или получава, или разпечатва входящ факс.

Достъп за дистанционно възстановяване

Възможността да получите достъп до вашето устройство от телефон със сензорен екран.

Запаметяване на факсове

Можете да запазвате факсовете в паметта.

Импулсно

Вид набиране с шайба (импулсно набиране) по телефонна линия.

Код за дистанционен достъп

Вашият собствен четирицифрен код (---*), който ви позволява да позвънявате на и да получавате достъп до вашето устройство от разстояние.

Код за дистанционна деактивация (Само за режим Факс/Телефон)

Когато устройството отговаря на гласово повикване, то възпроизвежда двойно псевдопозвъняване. Можете да отговорите чрез вътрешен телефон, като натиснете този код (# 5 1).

Код за дистанционно активиране

Натиснете този код (* 5 1), когато отговаряте на факс позвъняване от вътрешен или външен телефон.

Комуникационна грешка (Ком. грешка)

Грешка при изпращане или получаване на факс, която обикновено се получава от шумове по линията или статично електричество.

Контраст

Настройка за компенсиране на тъмни или светли документи, която прави факсовете или копията на тъмни документи по-светли, а на светли документи - по-тъмни.

Международен режим

Извършва временни промени на тоновете на факса, за да направи приемлив шума и статичното електричество по международните телефонни линии.

Метод за кодиране

Метод за кодиране на информацията, съдържаща се в документа. Всички факс устройства трябва да използват като минимален стандарт Modified Huffman (MH). Вашето устройство има способността да използва по-ефикасни методи на компресиране, Modified Read (MR), Двумерно кодиране Modified Read (MMR) и JPEG, ако получаващото устройство има същата способност.

Настройки на потребителя

Отпечатан доклад, който показва текущите настройки на устройството.

Номер на група

Комбинация от номера, запазени в адресната книга за разпращане.

Оставащи заявки

Можете да проверите кои заявки чакат в паметта и да ги отмените индивидуално.

Откриване на факс

Позволява на вашето устройство да отговаря на CNG-тонове, ако прекъснете факс позвъняване, като му отговорите.

Отложен факс

Изпраща вашия факс в определен по-късен час.

Отложено пакетно предаване

(Само за черно-бели факсове) Като функция за намаляване на разходите, всички отложени факсове до един и същ факс номер могат да се изпратят с едно предаване.

Отпечатване на архивно копие

Вашето устройство отпечатва копие на всеки факс, получен и запазен в неговата памет. Това е мярка за безопасност, за да не се губят съобщения при спиране на тока.

Пауза

Позволява ви да зададете закъснение от 3,5 секунди в поредицата от цифри, докато набирате с помощта на клавиатурата за набиране, или докато съхранявате номера в адресната книга. Натиснете Пауза на сензорния екран толкова пъти, колкото е необходимо за по-дълги паузи.

Период на дневника

Предварително програмиран интервал от време между автоматично отпечатваните отчетите на Дневника на факса. Можете да отпечатате отчета на дневника на факса при поискване, без да прекъсвате цикъла.

Плътност

Промяната на плътността прави цялото изображение по-светло или по-тъмно.

Получаване в паметта

Получава факсове в паметта на устройството, когато хартията свърши.

Получаване на факс при поискване (Polling)

Процес, при който факс устройството позвънява на друго факс устройство, за да извлече чакащите факс съобщения.

Предаване

Процесът на изпращане на факсове по телефонните линии от вашето устройство към получаващото факс устройство.

Предаване в реално време

Когато паметта е пълна, можете да изпращате факсове в реално време.

Препращане на факс

Изпраща факс, получен в паметта, до друг предварително програмиран факс номер.

Разпращане

Възможност да се изпрати едно факс съобщение до повече получатели.

Резолюция

Брой вертикални и хоризонтални линии на инч. (Вижте Стандартна резолюция, Фина резолюция, Супер фина резолюция и Резолюция на снимка.)

Резолюция на снимката (само едноцветно)

Настройка на резолюцията, която използва променящи се нюанси на сивото за най-доброто представяне на снимките.

Сила на звука на звънене

Настройка на силата на звука при звънене на устройството.

Сила на звуковия сигнал

Настройка на силата на звуковия сигнал, издаван при натискане на сензорния екран или сензорния панел или при направена грешка.

Скала на сивия цвят

Налични нюанси на сивия цвят за копиране, сканиране и изпращане на снимки по факс.

Сканиране

Процесът на изпращане на електронно изображение от хартиен документ към компютъра.

Сканиране към носител

Можете да сканирате едноцветен или цветен документ в карта с памет или в USB флаш памет. Едноцветните изображения ще бъдат във формат TIFF или PDF, а цветните изображения могат да бъдат във формат PDF или JPEG.

Списък от адресната книга

Списък с имената и номерата, запазени в паметта на адресната книга, по азбучен ред.

Стандартна резолюция

203 × 98 dpi (черно-бяло). 203 × 196 dpi (цветно). Използва се за текст с нормален размер и за най-бързо предаване.

Супер фина резолюция (само едноцветно)

203 × 392 dpi. Най-добра за много дребен шрифт и контурни изображения.

Таблицы с настройки

Кратки инструкции, които показват всички настройки и опции, които са достъпни за настройка на вашето устройство.

Телефонен секретар (автоматичен телефонен секретар)

Можете да свържете външен TAD към вашето устройство.

Тонално

Вид набиране по телефонна линия, използвано за телефони с тонално набиране.

Тонове на факса

Сигналите, изпращани от изпращащи и получаващи факс устройства при предаване на информация.

Търсене

Електронен списък на съхранени по азбучен ред номера в адресната книга и номера на групи.

Усилване на цвета

Регулира цвета в изображението за по-високо качество на печат чрез подобряване на яркостта, баланса на бялото и плътността на цветовете.

Факс дневник

Съдържа информация за последните 200 входящи и изходящи факса. TX означава Изпращане. RX означава Получаване.

Факс на ръчен режим

Когато вдигнете слушалката на вашия външен телефон, можете да чуете отговора на получаващото факс устройство, преди да натиснете Изпрати факс, за да започне изпращането на факса.

Факс/Телефон

Можете да получавате факсове и телефонни позвънявания. Не използвайте този режим, ако ползвате автоматичен телефонен секретар (TAD).

Фина резолюция

Резолюцията е 203 × 196 dpi. Използва се за дребен шрифт и графики.

Яркост

Промяната на яркостта прави цялото изображение по-светло или по-тъмно.

Цифри

2-странно	
копиране	54
факс	16

A

Apple Macintosh	
Вижте Ръководство за потребителя на Софтуера и Мрежата.	

C

ControlCenter	
Вижте Ръководство за потребителя на Софтуера и Мрежата.	

L

LCD (течнокристален дисплей)	
Език	2
Таймер за затъмняване на дисплея	2

M

Macintosh	
Вижте Ръководство за потребителя на Софтуера и Мрежата.	

N

Nuance™ PaperPort™ 12SE	
Вижте Ръководство за потребителя на Софтуера и Мрежата. Вижте също Помощ в приложението PaperPort™ 12SE.	

P

PhotoCapture Center™	
Добавяне на ефект	62

Настройки за печат	
Без бяло поле	73
Връщане на фабричната настройка	74
въртене	64, 65
Задаване на нова настройка по подразбиране	74
Изрязване	72
Качество	67
Контраст	70
Отпечатване на дата	73
Размер на хартията и размер за печат	68
Тип на хартията	68
Усилване на цвета	71
Яркост	70
от компютър	
Вижте Ръководство за потребителя на Софтуера и Мрежата.	
Отпечатване	
снимки	62
указател	61
Отпечатване DPOF	66
Паспортна снимка	65
Сканиране към носител	
USB флаш устройство	75
автоматично изрязване	75
карта с памет	75
Слайдшоу	66
Фотоефекти	
Автоматична корекция	62, 63
Бяла дъска	62, 64
Едноцветно	62, 64
Запълваща светлина	62, 63
Изрязване	62, 64
Нощна сцена	62, 63
Подобряване на декорацията на сцената	62, 63
Подобряване на кожа	62, 63
Премахване на червени очи	62, 63
Сепия	62, 64
PictBridge	79
Отпечатване DPOF	81
Presto! PageManager	
Вижте Ръководство за потребителя на Софтуера и Мрежата. Вижте също	

Помощ в приложението Presto!
PageManager.

W

Windows®

Вижте Ръководство за потребителя на
Софтуера и Мрежата.

A

Адресна книга

- Групово набиране
- задаване на групи за
- разпращане 39
- промяна 39
- задаване от изходящите
- повиквания 38
- Разпращане 17
- изтриване на групи 40
- с използване на групи 17

Б

Безжична мрежа

Вижте Ръководство за бързо
инсталиране и Ръководство за
потребителя на Софтуера и Мрежата.

Г

Групи за разпращане 39

Д

- Двустранен достъп 17
- Директен печат
- от фотоапарат без PictBridge 81
- от фотоапарат с PictBridge 79
- Дистанционно изтегляне 28
- код за дистанционен достъп 28
- команди 30
- получаване на вашите факсове 31

З

- Запазване в паметта 1
- Запаметяване на факсове 26
- включване 26

- изключване 26
- отпечатване от паметта 26

Защита

- Secure function lock (Заклучваща
- функция за безопасност)
- администраторска парола 5
- ограничени потребители 6

К

Кодове за достъп, запаметяване и
набиране 37

Копиране

- 2-странно 54
- воден знак 52
- използване на шаблон 53
- качество 43
- книга 52
- лична карта 2 в 1 49
- оформление на страница (N в 1) 46
- плакат 46
- плътност 50
- премахване на фонов цвят 54
- пряк път A3 57
- режим Пестене на мастило 50
- сортиране (само с ADF) 49
- тънка хартия 51
- увеличаване/редуциране 44
- чрез ADF 49
- Копиране на лична карта (ID) 49
- Копиране на лична карта 2 в 1 49

М

Мастилници

- проверка на количеството
- мастило 87

Мрежа

- Печат
- Вижте Ръководство за потребителя на
- Софтуера и Мрежата.
- Сканиране
- Вижте Ръководство за потребителя на
- Софтуера и Мрежата.

Н

Набиране

- Групи (Разпращане) 17

кодове за достъп и номера на кредитни карти	37
ограничаване на набиране	8

O

Ограничени потребители	6
Опаковане и транспортиране на устройството	88
Отдалечено конфигуриране Вижте Ръководство за потребителя на Софтуера и Мрежата.	
Отменяне задания, чакащи повторно набиране	22
Запаметяване на факсове	26
Препращане на факс	26, 30
Отпечатване отчет	42
факс от паметта	26
Отпечатване на клип	61
Отстраняване на неизправности проверка на количеството мастило	87
Отчети	41
ID на повикващия	42
WLAN отчет	42
Адресна книга	42
Дневник за факсовете	42
Период на дневника	41
как да отпечатаме	42
Мрежова конфигурация	42
Настройки на потребителя	42
Потвърждаване на предаването	41, 42

P

Печат Вижте Ръководство за потребителя на Софтуера и Мрежата.	
Почистване валяк на принтера	84
ролки за подаване на хартия	85
Прекъсване на електрозахранването	1
Препращане на факс програмиране на номер	25
промяна от разстояние	30, 31

P

Разпращане	17
задаване на групи за	39
Редуциране входящи факсове	32
копия	44
Режим Почивка	2
Резолюция настройка за следващия факс	12
Ръчно предаване	16

C

Сканиране Вижте Ръководство за потребителя на Софтуера и Мрежата.	
--	--

T

Транспортиране на устройството	88
--------------------------------------	----

F

Факс кодове Код за дистанционен достъп	28
промяна	28
Факс, автономен изпращане	11
2-строчно	16
в края на разговора	17
върщане към фабричната настройка	14
задаване на нова настройка по подразбиране	14
контраст	12
международно	20
от паметта (Двустраниен достъп)	17
отложен факс	20
отложено пакетно предаване	21
отменяне от паметта	22
Предаване в реално време	19
Разпращане	17
Резолюция	12
ръчно	16

получаване	
в края на разговора	32
в паметта	32
изтегляне от отдалечено	
място	30, 31
отпечатване от паметта	26
Препращане на факс	30
приемане при липса на хартия	32
редуциране, за да се побере на една	
страница	32
Факс, от РС	
Вижте Ръководство за потребителя на	
Софтуера и Мрежата.	
Функция за заключване	4

brother®

Посетете ни в Интернет
<http://www.brother.com/>

Това устройство е одобрено за употреба само в държавата, в която е закупено. Местните компании на Brother или техните дилъри поддържат само устройствата, закупени в съответната държава.



www.brotherearth.com