

A készülék üzembe helyezése előtt, kérjük, olvassa át a Termékbiztonsági útmutatót. Ezt követően, a beállítás és telepítés szakszerű elvégzése érdekében, olvassa el ezt a Gyors telepítési útmutatót.

▲ FIGYELEM	A FIGYELEM jelzés olyan lehetséges veszélyhelyzetet jelöl, ahol az útmutatás be nem tartása halált vagy súlyos sérüléseket eredményezhet.
▲ VIGYÁZAT	A VIGYÁZAT jelzés olyan lehetséges veszélyhelyzetet jelöl, ahol az útmutatás be nem tartása kisebb vagy közepesen súlyos sérüléseket eredményezhet.
FONTOS	A FONTOS jelzés olyan lehetséges veszélyhelyzetet jelöl, ahol az útmutatás be nem tartása a készülék károsodását vagy működőképességének elvesztését eredményezheti.
MEGJEGYZÉS	A Megjegyzések útmutatással szolgálnak a különböző helyzetek kezelésére, továbbá javaslatokat adnak más funkciók használatához.

1 A készülék kicsomagolása

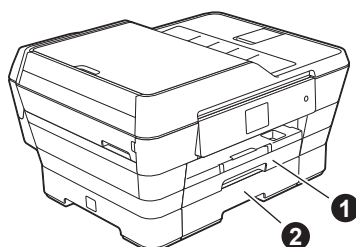

- 1 Felső tálca
- 2 Alsó tálca

- A Gyors telepítési útmutató legtöbb képén az MFC-J6720DW látható.
- Ha számítógépén nincs CD-ROM meghajtó, vagy a mellékelt CD-ROM nem tartalmazza az operációs rendszeréhez szükséges illesztőprogramot, illetve ha kézikönyveket és segédprogramokat kíván letölteni, akkor látogassa meg az adott típus letöltési oldalát a <http://solutions.brother.com/> címen.

▲ FIGYELEM

A készülék csomagolása műanyag tasakokat tartalmaz. A fulladásveszély elkerülése érdekében tartsa távol ezeket a műanyag tasakokat csecsemőktől és kisgyermekektől. A műanyag tasakok nem játékszerek.

▲ VIGYÁZAT

(Az MFC-J6720DW esetében)

Az esetleges sérülések elkerülése érdekében a terméket mindig legalább két ember emelje meg. Egy ember a termék elülső oldalát tartsa, míg a másik a hátsó oldalát. Ügyeljen rá, nehogy beszoruljon az ujjá a termék alá, amikor lerakja azt.

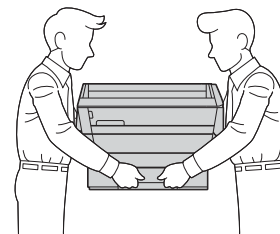

- a** Távolítsa el a készülékről a védő szalagot és fóliát, majd az érintőképernyőt védő fóliát is.

2

A tápkábel és a telefonvezeték csatlakoztatása

FIGYELEM

- A készüléknek földelt hálózati csatlakozóval kell rendelkeznie.
- Mivel a készülék az elektromos csatlakozóaljzaton keresztül földelve van, a tápkábel telefonkábel megelőző csatlakoztatásával megvédheti magát a telefonhálózatból származó esetleges veszélyes elektromosságtól. A készülék áthelyezése esetén hasonló módon védheti meg magát – ilyenkor előbb a telefonkábel húzza ki, és csak utána a tápkábelt.



MEGJEGYZÉS

Még NE csatlakoztassa az USB-kábelt (abban az esetben, ha USB-kábelt használna).

a Csatlakoztassa a tápkábelt.

MEGJEGYZÉS

- Ha nem tervezi a készülék fax funkciójának használatát, ugorjon a 3. oldal. oldalon található **3**-as lépéshez.
- A nyomtatófej élettartamának meghosszabbítása, a leggazdaságosabb tintapatron-kihasználás elérése és a nyomtatási minőség megőrzésének érdekében nem javasoljuk, hogy gyakran kihúzza a készülék tápkábelét, illetve hogy a készülék kihúzott állapotban sokat álljon. Minden egyes alkalommal, amikor áram alá helyezi a készüléket, a nyomtatófej automatikusan tisztításra kerül, ami elfogyaszt némi festéket.

A  gomb használatát javasoljuk a készülék kikapcsolásához. A  gomb használatával a készülék kap annyi elektromos áramot, ami lehetővé teszi a nyomtatófej rendszeres időközönkénti, de kevésbé gyakori tisztítását.

b Emelje meg a szkennert fedelét, amíg az biztonságosan nem rögzül nyitott pozícióban.

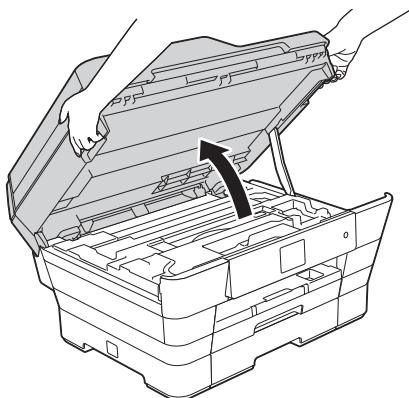

c

Csatlakoztassa a telefonkábel.
A telefonkábel egyik végét csatlakoztassa a készüléken lévő **LINE** jelölésű aljzatba. Óvatosan vezesse be a telefonkábel a kábelcsatornába, és vezesse ki a készülék hátoldalán.
A másik végét pedig csatlakoztassa a moduláris fali aljzatba.

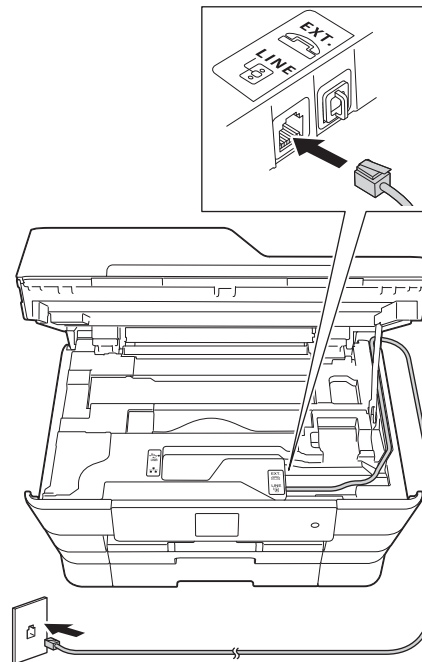

FONTOS

A telefonkábel a készülék **LINE** feliratú aljzatába **KELL** csatlakoztatni.

d

Óvatosan zárja le a szkennert fedelét az annak két oldalán kialakított fogantyúinál fogva.

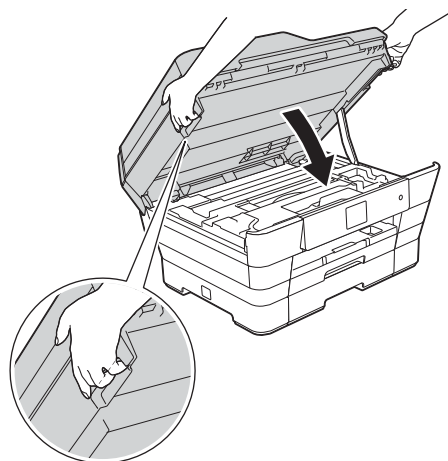

VIGYÁZAT

Ügyeljen arra, hogy a szkennert fedelének lezárásakor ne csípje be az ujját.

A szkennert fedelének nyitása és zárása esetén mindig az annak két oldalán kialakított fogantyúkat használja.

3

A tintapatronok beszerelése

⚠ VIGYÁZAT

Ha tinta kerül a szemébe, azonnal mossa ki vízzel, és ha további gond merülne fel, forduljon orvoshoz.

MEGJEGYZÉS

Először mindenképpen a készülékhez kapott tartozék tintapatronokat szerelje be.

- a** Ellenőrizze, hogy a készülék be van-e kapcsolva.

MEGJEGYZÉS

Módosíthatja a vezérlőpult dőlésszögét, ha megemeli azt. A vezérlőpult lehajtásához nyomja meg a vezérlőpult mögötti kioldógombot az ábrán látható módon.

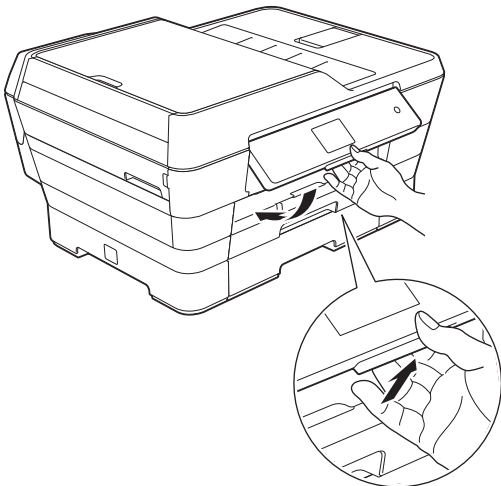

- b** Nyissa ki a tintapatrontartó fedelét ❶.

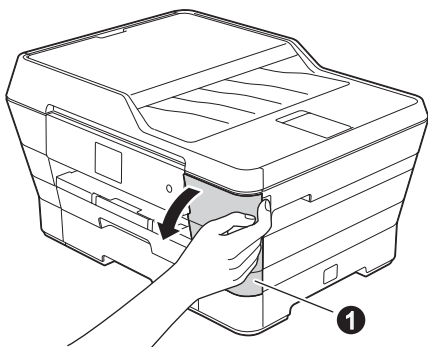

- c** Távolítsa el a narancssárga színű, védelemként funkcionáló csomagolóelemet.

MEGJEGYZÉS

Ne dobja ki a narancssárga színű, védelemként funkcionáló csomagolóelemet. A készülék szállításakor még szüksége lesz rá.

- d** Emelje fel a szkennert fedelét nyitott pozícióba.

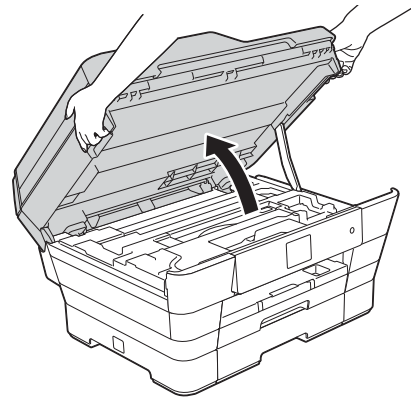

- e** A narancssárga színű, védelemként funkcionáló csomagolóelemet a készülék belsejében, az ábrán látható helyen tárolhatja.

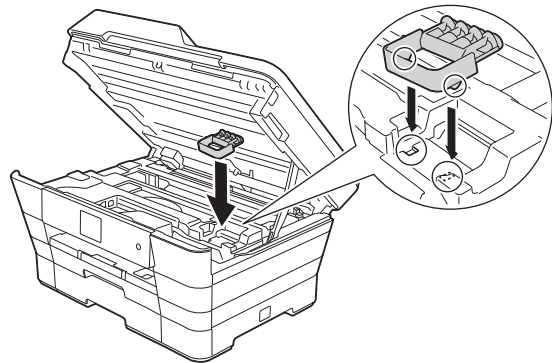

- f** Óvatosan zárja le a szkennert fedelét az annak két oldalán kialakított fogantyúinál fogva.

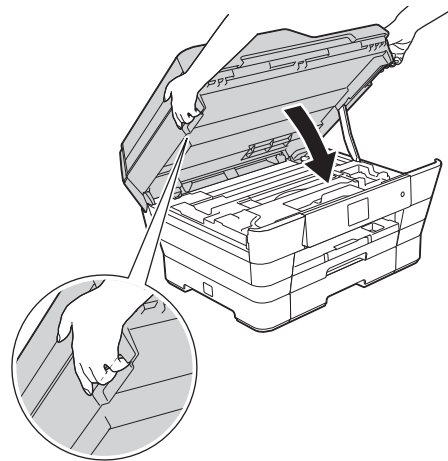

⚠ VIGYÁZAT

Ügyeljen arra, hogy a szkennert fedelének lezárásakor ne csípje be az ujját.

A szkennert fedelének nyitása és zárása esetén mindig az annak két oldalán kialakított fogantyúkat használja.

- g** Csomagolja ki a tintapatront. A vákuumcsomagolás kibontásához fordítsa el a narancssárga színű védőcsomagoláson **1** található zöld kioldó kart az óramutató járásával ellentétes irányban. Majd távolítsa el a narancssárga színű védőcsomagolást **1** az ábrán látható módon.

FONTOS

- NE rázza fel a tintapatronokat. Ha tinta kerül a bőrére vagy ruházatára, akkor szappannal vagy egyéb tisztítószerrel azonnal mossa le azt.
- NE érjen a tintapatronok **2** jelű részéhez, mert ez megakadályozhatja a patron működését a készülékben.

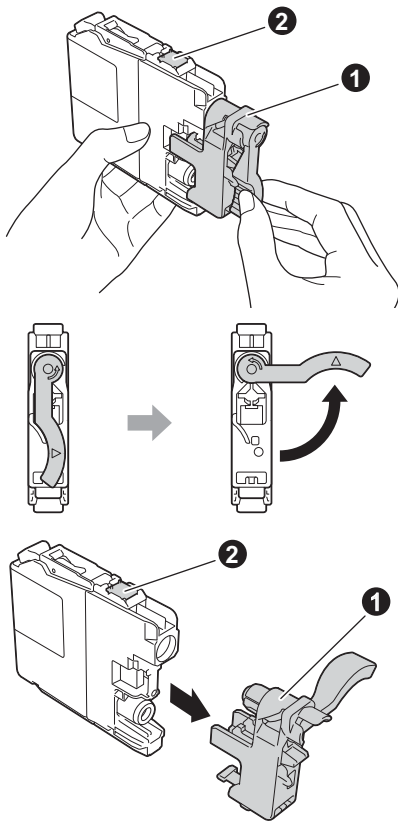

- h** Ügyeljen arra, hogy a címkék színe egyezzen a tintapatron színével. Helyezze be az egyes tintapatronokat a címkén látható nyíl irányának megfelelően.

- i** Óvatosan nyomja meg a tintapatront a hátoldalán látható „PUSH” jelölésnél, amíg a patron karja meg nem emelkedik. A tintapatronok behelyezése után zárja be a tintapatrontartó fedelét.

MEGJEGYZÉS

A készülék előkészíti a tintarendszert a nyomtatáshoz. Ez a folyamat körülbelül négy percig tart. Ne kapcsolja ki a készüléket. Azt javasoljuk, hogy a következő lépést a várakozás ideje alatt hajtsa végre.

4 A4-es, sima papír betöltése

- a** Húzza ki teljesen a papírtálcát (az MFC-J6720DW esetében az 1. papírtálcát) a készülékből.
- b** Óvatosan nyomja meg és igazítsa az oldalsó papírvezetőket **1** a papír méretéhez. Ellenőrizze, hogy az oldalsó papírvezetőn **1** található háromszög-jelzés **2** az Ön által használt papírméretre mutat-e.

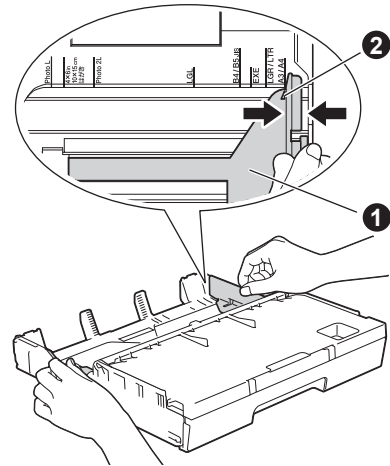

- c** Emelje fel a kimeneti papírtálcá fedelét.
- d** Óvatosan nyomja meg és igazítsa a hosszanti papírvezetőt **1** a papír méretéhez. Ellenőrizze, hogy a hosszanti papírvezetőn **1** található háromszög-jelzés **2** az Ön által használt papírméretre mutat-e.

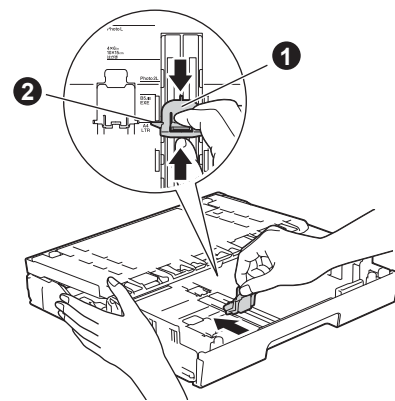

- e** Zárja be a kimeneti papírtálcá fedelét.

- f** A papírelakadás és a félreadagolás elkerülése érdekében alaposan pörgesse át a papírköteget.

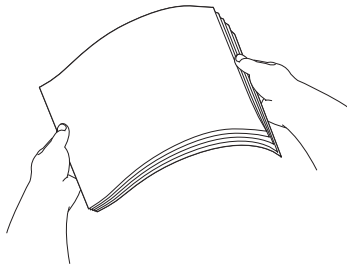

MEGJEGYZÉS

Mindig győződjön meg arról, hogy a papír nem hullámos vagy gyűrött.

- g** Óvatosan helyezze be a papírt a papírtálcába (az MFC-J6720DW esetében az 1. tálcába).

FONTOS

Ellenőrizze, hogy a papír vízszintesen helyezkedik-e el, tökéletesen illeszkedik-e a tálcába. Ha a papír túlságosan a tálcá hátsó végéhez van nyomva, az adagolási problémákhoz vezethet.

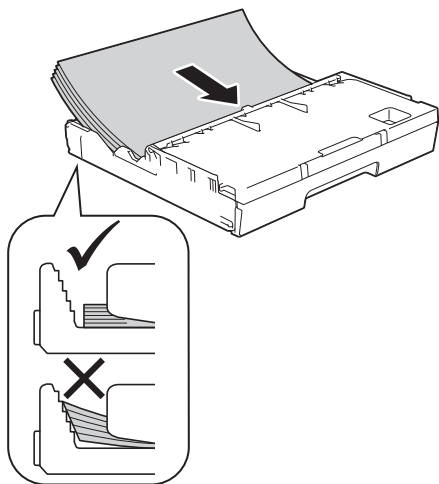

- h** Két kézzel óvatosan igazítsa az oldalsó papírvezetőket a papírhoz. Ügyeljen arra, hogy az oldalsó papírvezetők érintsék a papír szélét.

- i** Ellenőrizze, hogy a papír vízszintesen helyezkedik-e el, tökéletesen illeszkedik-e a tálcába, valamint hogy mennyisége a maximális papírmennyiség jelét nem haladja-e meg.

- j** Lassan nyomja a papírtálcát ütközésig a készülékbe.

- k** A papírtálcát a helyén tartva húzza ki a kattanásig a papírtartót, és ezután hajtsa ki a papírtartó szárnyat.

MEGJEGYZÉS

Ha különleges médiára nyomtat, nyissa ki a készülék hátoldalán található kézi adagoló nyílást **1**. Egyszerre csak egy lapot helyezzen be.

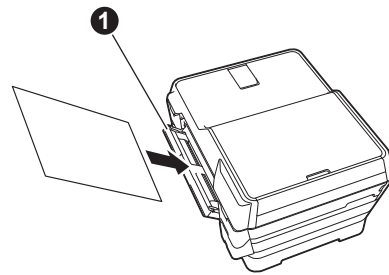

5 A nyomtatási minőség ellenőrzése

MEGJEGYZÉS

Ha készüléke két papírtálcával rendelkezik, ügyeljen arra, hogy a nyomtatási minőség ellenőrzésekor legyen papír az 1. papírtálcában, azaz a felső tálcában.

- a** Az előkészítési folyamat végén az érintőképernyőn a *Load paper and press [OK]* . (Töltsön be papírt, és nyomja meg az [OK] gombot.) üzenet jelenik meg.
Nyomja meg az OK gombot.

- b** Ellenőrizze a kinyomtatott oldalon található négy darab színes négyzet minőségét (fekete/sárga/ciánkék/bíborvörös).

- c** Ha az összes vonal jól elkülönül és tisztán látható, akkor a minőségellenőrzés befejezéséhez nyomja meg az *Yes* (Igen) gombot, és ugorjon a következő lépéshez.

Hiányzó vonalak esetén nyomja meg a *No* (Nem) gombot és kövesse a lépéseket az érintőképernyőn.

6

Dátum és idő beállítása

Az érintőképernyő kijelzi a dátumot és az időt. Az állomásazonosító beállításával minden egyes faxhoz hozzárendelheti az aktuális időt és dátumot (lásd a **10.** lépést).

- a** Gépelje be az év utolsó két számjegyét az érintőképernyőn, majd nyomja meg az **OK** gombot.
- b** Ismételje meg ezt az hónap és a nap esetében is.
- c** Adja meg az időt az érintőképernyőn 24-órás formátumban.
- d** Nyomja meg az **OK** gombot.

MEGJEGYZÉS

Szükség esetén módosíthatja a dátum és az idő beállítását. További információk [»»Használati útmutató: A dátum és idő beállítása](#)

7



Papírbeállítások

A legjobb nyomtatási eredmény elérése és a megfelelő méretű papír adagolásának érdekében úgy kell beállítani a papír típusát és méretét, hogy az megegyezzen a tálcában található papír paramétereivel.

- a** (Az MFC-J6720DW esetében)
Ha az **Tray Setting (Adagoló beáll.)** üzenet jelenik meg az érintőképernyőn, akkor nyomja meg az **Tray Setting (Adagoló beáll.)** lehetőséget és állítsa be a papír méretét és típusát.
(Az MFC-J6520DW esetében)
Nyomja meg a **Paper Setting (Papírbeállítás)** gombot. Ugorjon a **c.** lépéshez.
- b** Nyomja meg az **Tray #1 (1. tálca)** lehetőséget az 1. tálcában használt papírt méretének és típusának beállításához, vagy nyomja meg a **Tray #2 (2. tálca)** gombot a 2. tálcában használt papír méretének beállításához.
- c** Nyomja meg a használt papír méretét és típusát.
- d** Nyomja meg az **OK** gombot.

8



Válassza ki a nyelvet

- a** Nyomja meg a  (**Settings (Beállít-ok)**) gombot.
- b** Nyomja meg a **All Settings (Minden beá.)** gombot.
- c** Nyomja meg a **▲** vagy **▼** gombot az **Initial Setup (Alapbeáll.)** megjelenítéséhez. Nyomja meg az **Initial Setup (Alapbeáll.)** gombot.
- d** Nyomja meg a **▲** vagy **▼** gombot a **Local Language (Helyi nyelv)** megjelenítéséhez. Nyomja meg a **Local Language (Helyi nyelv)** gombot.
- e** Nyomja meg a helyi nyelvet.
- f** Nyomja meg a  gombot.

9 Vételi mód kiválasztása

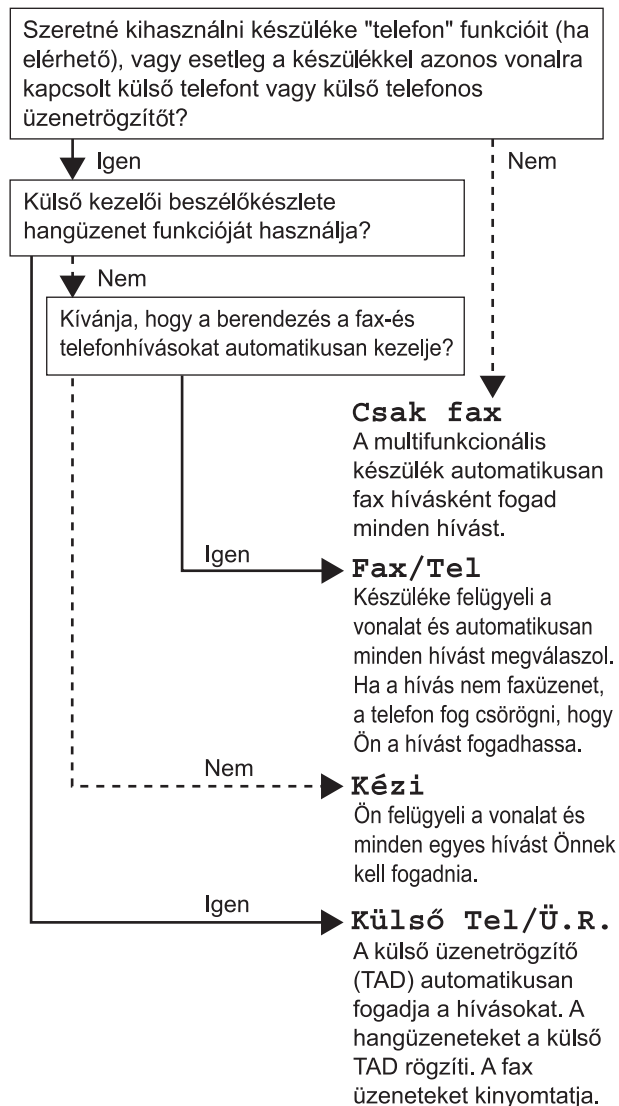
Négyféle vételi mód lehetséges: Csak fax, Fax/Tel, Kézi és Külső Tel/Ü.R.





- a** Nyomja meg a  (Beállít-ok) gombot.
- b** Nyomja meg a Minden beá. gombot.
- c** Nyomja meg a Fax gombot.
- d** Nyomja meg a Fogadás beáll. gombot.
- e** Nyomja meg a Vételi mód gombot.
- f** Nyomja meg a kívánt fogadási módot.
- g** Nyomja meg a  gombot.

10 Adja meg a személyes adatokat (Állomásazonosító)



Állítsa be készüléke állomásazonosítóját, hogy minden elküldött faxon szerepelhessen a dátum és az idő.

Ha nem használja a készüléket faxolásra, ugorjon a következő lépésre.

- a** Nyomja meg a  (Beállít-ok) gombot.
- b** Nyomja meg a Minden beá. gombot.
- c** Nyomja meg a ▲ vagy ▼ gombot az Alapbeáll. megjelenítéséhez. Nyomja meg az Alapbeáll. gombot.
- d** Nyomja meg az Áll.azonosító. gombot.
- e** Nyomja meg a Fax gombot.
- f** Adja meg a faxszámát (max. 20 számjegy hosszúságban) az érintőképernyőn, majd nyomja meg az OK gombot.
- g** Nyomja meg a Név gombot.
- h** Adja meg a nevét (max. 20 karakter hosszúságban) az érintőképernyőn, majd nyomja meg az OK gombot.
- i** Nyomja meg a  gombot.

11 A hang- vagy impulzusalapú hívásmód beállítása

Készüléke gyárilag elő van készítve a hangalapú hívásslolgáltatásra. Ha ön impulzusalapú (tárcsás) hívásmódot használ, akkor módosítania kell a hívásmódot.

- a** Nyomja meg a  (Beállít-ok) gombot.
- b** Nyomja meg a Minden beá. gombot.
- c** Nyomja meg a ▲ vagy ▼ gombot az Alapbeáll. megjelenítéséhez. Nyomja meg az Alapbeáll. gombot.
- d** Nyomja meg a Hang/Impulzus gombot.
- e** Nyomja meg az Impulzus (vagy Hang) gombot.
- f** Nyomja meg a  gombot.

12 Telefonvonal-típus kiválasztása

Ha a készüléket olyan telefonvonalhoz csatlakoztatja, amelyek a faxok küldéséhez és fogadásához PBX-et vagy ISDN-t használ, akkor ennek megfelelően módosítania kell a telefonvonal típusát.

- a** Nyomja meg a  (Beállít-ok) gombot.
- b** Nyomja meg a Minden beá. gombot.
- c** Nyomja meg a ▲ vagy ▼ gombot az Alapbeáll. megjelenítéséhez.
Nyomja meg az Alapbeáll. gombot.
- d** Nyomja meg a ▲ vagy ▼ gombot a Tel.von.beáll megjelenítéséhez.
Nyomja meg a Tel.von.beáll gombot.
- e** Nyomja meg a Normál, PBX vagy ISDN gombot.
Nyomja meg a kívánt telefonvonal típust.

MEGJEGYZÉS

Ha a PBX lehetőséget választja, a készülék rákérdez, hogy kíván-e a tárcsázáshoz előhívószámot beállítani. >> *Használati útmutató: Telefonvonal típusának beállítása*

- f** Nyomja meg a  gombot.

13 Telefonvonal-kompatibilitás beállítása (VoIP)

Ha a készüléket VoIP-szolgáltatáshoz csatlakoztatja (Interneten keresztül), el kell végeznie annak kompatibilitási beállításait.

MEGJEGYZÉS

Ha analóg telefonvonalat használ, akkor ez a lépés átugorható.

- a** Nyomja meg a  (Beállít-ok) gombot.
- b** Nyomja meg a Minden beá. gombot.
- c** Nyomja meg a ▲ vagy ▼ gombot az Alapbeáll. megjelenítéséhez.
Nyomja meg az Alapbeáll. gombot.
- d** Nyomja meg a ▲ vagy ▼ gombot a Kompatibilitás megjelenítéséhez.
Nyomja meg a Kompatibilitás gombot.
- e** Nyomja meg az Alap (VoIP-hoz) gombot.
- f** Nyomja meg a  gombot.

14 Automatikus átállítás a nyári időszámításra

Beállíthatja a készüléket, hogy az automatikus átálljon a nyári időszámításra. Tavasszal egy órával előre, ősszel pedig egy órával visszaállítja magát.

- a** Nyomja meg a  (Beállít-ok) gombot.
- b** Nyomja meg a Minden beá. gombot.
- c** Nyomja meg a ▲ vagy ▼ gombot az Alapbeáll. megjelenítéséhez.
Nyomja meg az Alapbeáll. gombot.
- d** Nyomja meg a Idő&dátum gombot.
- e** Nyomja meg a Aut nyá. időszak gombot.
- f** Nyomja meg a Be (vagy Ki) gombot.
- g** Nyomja meg a  gombot.

15 Időzóna beállítása

Beállíthatja a készüléken a tartózkodási helyének megfelelő időzónát.

- a** Nyomja meg a  (Beállít-ok) gombot.
- b** Nyomja meg a Minden beá. gombot.
- c** Nyomja meg a ▲ vagy ▼ gombot az Alapbeáll. megjelenítéséhez.
Nyomja meg az Alapbeáll. gombot.
- d** Nyomja meg a Idő&dátum gombot.
- e** Nyomja meg a ▲ vagy ▼ gombot az Időzóna megjelenítéséhez.
Nyomja meg az Időzóna gombot.
- f** Adja meg az időzónát.
Nyomja meg az OK gombot.
- g** Nyomja meg a  gombot.

16

A kapcsolat típusának kiválasztása

Ezek a telepítési utasítások Windows® XP Home, XP Professional, XP Professional x64 Edition, Windows Vista®, Windows® 7, Windows® 8, és Mac OS X v10.6.8, 10.7.x, 10.8.x esetében használhatók.

MEGJEGYZÉS

Ha számítógépén nincs CD-ROM meghajtó, vagy a mellékelt CD-ROM nem tartalmazza az operációs rendszeréhez szükséges illesztőprogramot, illetve ha kézikönyveket és segédprogramokat kíván letölteni, akkor látogassa meg az adott típus letöltési oldalát a <http://solutions.brother.com/> címen. Előfordulhat, hogy a mellékelt CD-ROM lemezen levő egyes szoftverek nem tölthetők le.

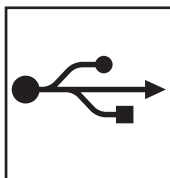
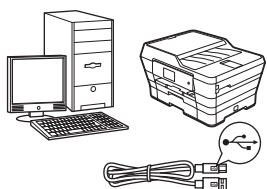

USB-interfész kábeles csatlakozás

Windows® esetén lásd: 10. oldal

Macintosh esetén lásd: 13. oldal

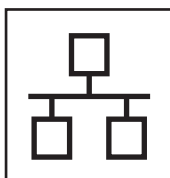
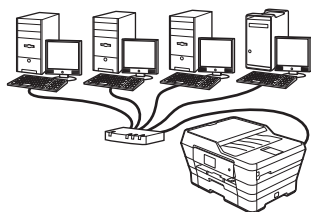

Vezetékes hálózat

Windows® esetén lásd: 15. oldal

Macintosh esetén lásd: 18. oldal

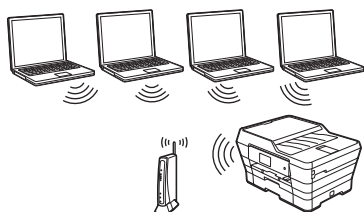

Vezeték nélküli hálózat

Windows®, Macintosh és mobileszközök esetén lásd: 20. oldal

Windows®

Macintosh

Windows®

Macintosh

Vezeték nélküli hálózat



Windows®, USB-interfész kábeles csatlakozás

(Windows® XP Home/XP Professional/Windows Vista®/Windows® 7/Windows® 8)

17 Telepítés előtt

Győződjön meg arról, hogy a számítógépe BEKAPCSOLT állapotban van, és arra rendszergazdai jogosultságokkal jelentkezett be.

18 Az MFL-Pro Suite telepítése

- a** Helyezze a telepítő CD-ROM-ot a CD-ROM meghajtóba. Ha megjelenik a modell nevének képernyője, válassza ki a készülékét. Ha a nyelvek képernyője megjelenik, válassza ki a használni kívánt nyelvet.

MEGJEGYZÉS

Ha a Brother képernyő nem jelenik meg automatikusan, menjen a **Számítógép (Sajátgép)** mappába.

(Windows® 8: kattintson a tálca  (Fájlkezelő) ikonjára, majd menjen a **Számítógép** elemre.)

Kattintson duplán a CD-ROM ikonra, majd kattintson duplán a **start.exe** fájlra.

- b** Kattintson az **MFL-Pro Suite telepítés** lehetőségre, majd – ha elfogadja a licenyszerződést – kattintson az **Igen** gombra. Kövesse a képernyőn megjelenő utasításokat.
- c** Válassza a **Helyi csatlakozás (USB)** opciót, majd kattintson a **Tovább** gombra.
- d** Kövesse a képernyőn megjelenő utasításokat, amíg a **Dugd be az USB kábelt** képernyő meg nem jelenik.



19 Az USB-kábel csatlakoztatása

a

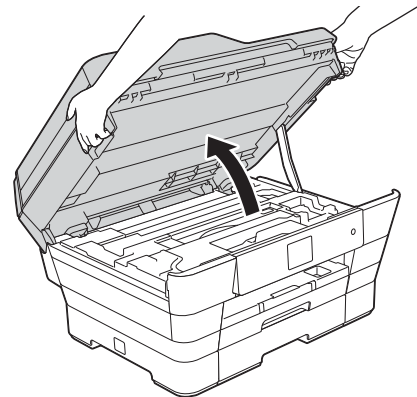

b

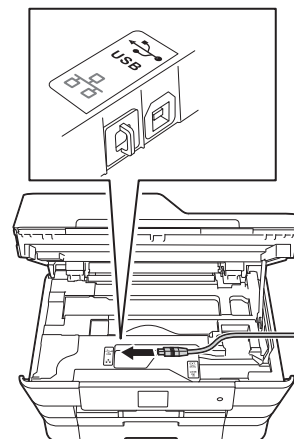

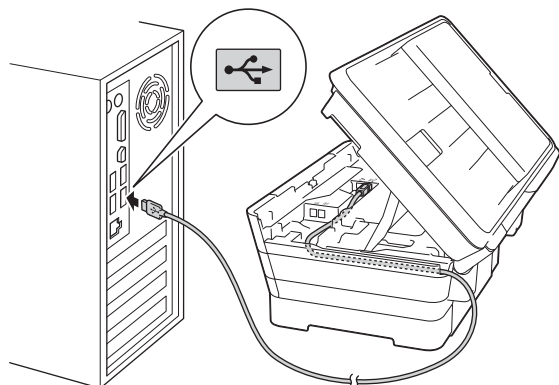

c

**FONTOS**

Győződjön meg arról, hogy a fedél teljesen lecsukható, és nem ütközik a kábelbe, mivel ez hibákhoz vezethet.

d

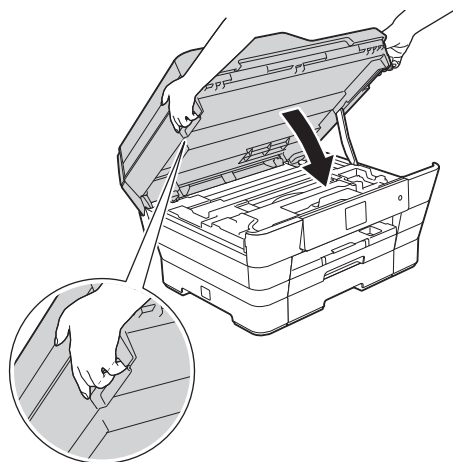
**⚠ VIGYÁZAT**

Ügyeljen arra, hogy a szkennert fedelének lezárásakor ne csípje be az ujját.

A szkennert fedelének nyitása és zárása esetén mindig az annak két oldalán kialakított fogantyúkat használja.

e

A telepítés automatikusan folytatódik. A képernyőn a telepítőablakok egymás után jelennek meg.

f

Ha a **Környezetvédelmi tanácsok képkalkoló berendezésekhez** képernyő megjelenik, kattintson a **Tovább** gombra.

g

Az **On-line regisztráció** képernyő megjelenésekor kövesse a képernyőn megjelenő utasításokat. Kattintson a **Tovább** gombra.

h

Ha nem akarja a nyomtatót alapértelmezett nyomtatóként beállítani, akkor szüntesse meg a **Beállítás alapértelmezett nyomtatóként** jelölőnégyzet bejelölését, és kattintson a **Tovább** gombra.

i

A telepítés befejeződött ablak megjelenésekor hagyja jóvá a beállításokat, és kattintson a **Tovább** gombra.





20 Befejezés és újraindítás

- a** A számítógép újraindításához kattintson a **Befejezés** gombra.
A számítógép újraindítása után rendszergazdai jogokkal kell bejelentkeznie.

MEGJEGYZÉS

Ha a szoftver telepítése közben hibaüzenet jelenik meg, tegye a következők egyikét:

- Windows® XP, Windows Vista® és Windows® 7 felhasználók: Futtassa a  **(Start) > Minden program > Brother > MFC-XXXX** útvonalon elérhető **Telepítés Diagnosztika** programot (ahol az XXXX az ön által használt modell neve).
- Windows® 8 felhasználók: A **Telepítés Diagnosztika** futtatásához kattintson duplán az Asztal  **(Brother Utilities)** ikonjára, majd a legördülő listára kattintva válassza ki a modell nevét (ha eddig még nem tette). Kattintson a bal oldali navigációs sáv **Eszközök** elemére.

- b** A következő képernyők jelennek meg.
- A **Szoftverfrissítési beállítások** képernyő megjelenésekor válassza ki a kívánt szoftverfrissítési beállítást, majd kattintson az **OK** gombra.
 - Ha megjelenik a Brother termékkutató és -fejlesztő program képernyője, adja meg beállításokat, és kövesse a képernyőn megjelenő utasításokat.

MEGJEGYZÉS

- A szoftverfrissítéshez és a Brother termékkutató és -fejlesztő program eléréséhez internet-hozzáférés szükséges.
- Ha telepíti az MFL-Pro Suite alkalmazást, a Brother Help is automatikusan telepítésre kerül. A Brother Help lehetővé teszi a Brother Solutions Center a tálca  ikonjára való kattintásával történő elérését.

Opcionális alkalmazások telepítése:

Most menjen

28. oldal

MEGJEGYZÉS

Windows® 8 felhasználók: Ha a CD-ROM-on szereplő kézikönyvek PDF formátumban vannak, az Adobe® Reader® programmal nyithatja meg őket. Ha az Adobe® Reader® telepítve van a számítógépén, de nem tudja megnyitni a fájlokat az Adobe® Reader® programmal, módosítsa a fájl társítást PDF-re (lásd: *PDF fájl megnyitása az Adobe® Reader programmal® (Windows® 8)* című részt a(z) 29. oldalon!).

Befejezés

A telepítés befejeződött.



Macintosh esetén USB-interfész kábeles csatlakozásnál

(Mac OS X v10.6.8, 10.7.x, 10.8.x operációs rendszerek)

17 Telepítés előtt

Ellenőrizze, hogy a készüléket csatlakoztatta-e az elektromos hálózathoz, és hogy a Macintosh számítógép BE van-e kapcsolva. Önnek rendszergazdai jogosultságokkal kell bejelentkeznie.

MEGJEGYZÉS

A Mac OS X v10.6.0 – 10.6.7 felhasználóknak a telepítés előtt Mac OS X v10.6.8 – 10.8.x verziójú rendszerre kell frissíteniük.

18 Az USB-kábel csatlakoztatása

MEGJEGYZÉS

- A készüléket NE a billentyűzet USB-csatlakozójához vagy egy áramellátás nélküli USB-elosztóhoz csatlakoztassa.
- Csatlakoztassa a készüléket közvetlenül a Macintosh számítógépéhez.

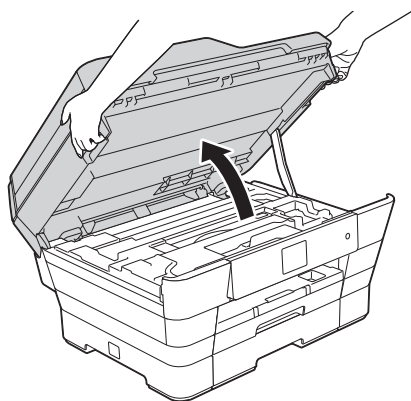
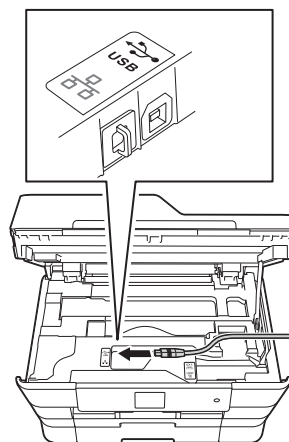
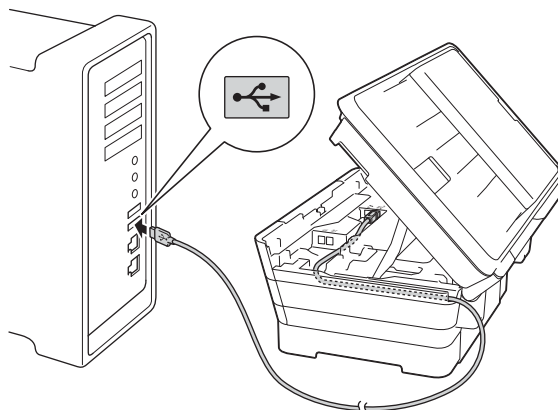
a**b****c**

FONTOS

Győződjön meg arról, hogy a fedél teljesen lecsukható, és nem ütközik a kábelbe, mivel ez hibákhoz vezethet.

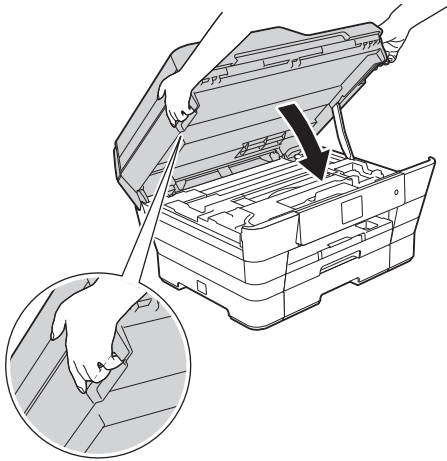
**d****! VIGYÁZAT**

Ügyeljen arra, hogy a szkennel fedelének lezárásakor ne csípje be az ujját.

A szkennel fedelének nyitása és zárása esetén mindig az annak két oldalán kialakított fogantyúkat használja.

19**Az MFL-Pro Suite telepítése**

- a** Helyezze a telepítő CD-ROM-ot a CD-ROM meghajtóba.
- b** A telepítéshez kattintson duplán a **Start Here OSX** (Itt kezdje OSX) ikonra. Ha megjelenik a modell nevének képernyője, válassza ki a készülékét.
- c** Válassza a **Local Connection (USB)** (Helyi csatlakozás (USB)) opciót, majd kattintson a **Next** (Tovább) gombra. Kövesse a képernyőn megjelenő utasításokat.
- d** A telepítés után a Brother szoftver megkeresi a Brother készüléket. Ez eltart néhány másodpercig.
- e** Válassza ki a készüléket a listáról, majd kattintson a **Next** (Tovább) gombra.
- f** Az **Add Printer** (Nyomtató hozzáadása) képernyő megjelenésekor kattintson az **Add Printer** (Nyomtató hozzáadása) gombra.

g

Válassza ki a készülékét a listából. Kattintson az **Add** (Hozzáadás) gombra, majd kattintson a **Next** (Tovább) gombra.

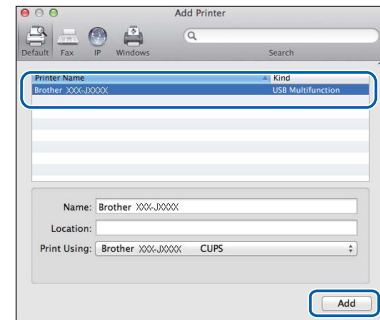

A támogatás képernyő megjelenésekor kövesse a képernyőn megjelenő utasításokat, ha le kívánja tölteni a **Presto! PageManager** alkalmazást. A **Presto! PageManager** alkalmazást később is letöltheti a **Brother Support** (Brother terméktámogatás) képernyőről. Kattintson a **Next** (Tovább) gombra.

h

Ennek a képernyőnek a megjelenésekor kattintson a **Close** (Bezárás) gombra.

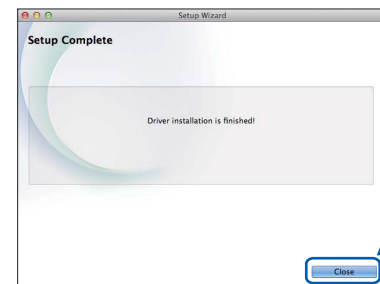
**Befejezés****A telepítés befejeződött.**

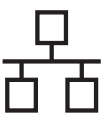

Windows® vezetékes hálózat esetén

(Windows® XP Home/XP Professional/Windows Vista®/Windows® 7/Windows® 8)

17 Telepítés előtt

Győződjön meg arról, hogy a számítógépe BEKAPCSOLT állapotban van, és arra rendszergazdai jogosultságokkal jelentkezett be.

18 A hálózati kábel csatlakoztatása

a

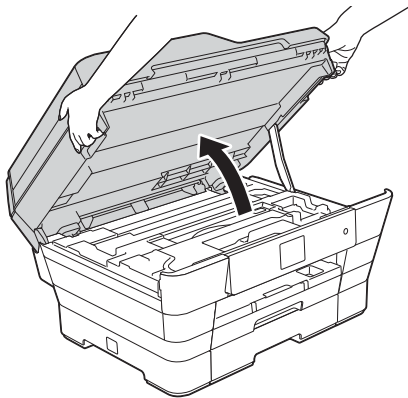

b

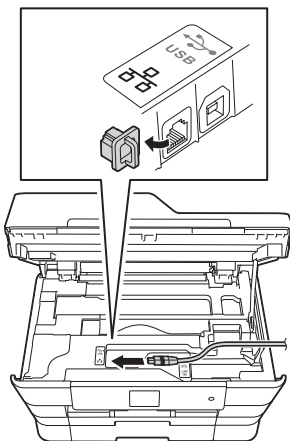

c

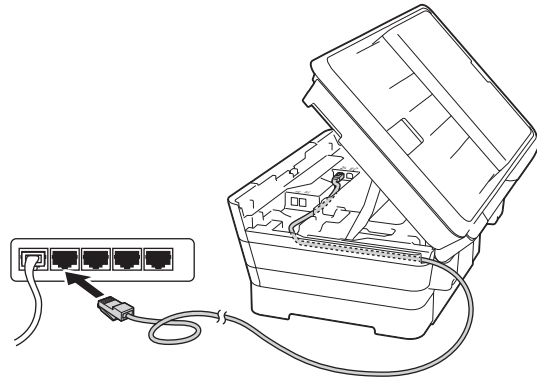

FONTOS

Győződjön meg arról, hogy a fedél teljesen lecsukható, és nem ütközik a kábelbe, mivel ez hibákhoz vezethet.

d

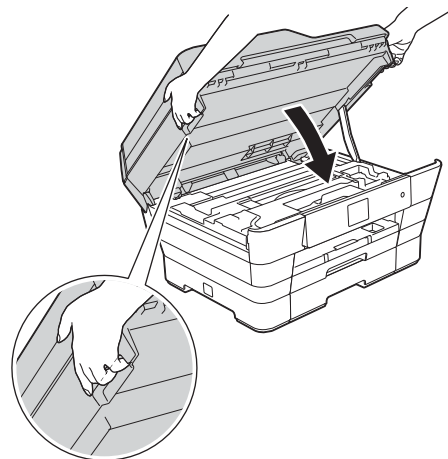

⚠ VIGYÁZAT

Ügyeljen arra, hogy a szkennert fedelének lezárásakor ne csípje be az ujját.

A szkennert fedelének nyitása és zárása esetén mindig az annak két oldalán kialakított fogantyúkat használja.



19

Az MFL-Pro Suite telepítése

- a** Helyezze a telepítő CD-ROM-ot a CD-ROM meghajtóba. Ha megjelenik a modell nevének képernyője, válassza ki a készülékét. Ha a nyelvek képernyője megjelenik, válassza ki a használni kívánt nyelvet.

MEGJEGYZÉS

Ha a Brother képernyő nem jelenik meg automatikusan, menjen a **Számítógép (Sajátgép)** mappába.

(Windows® 8: kattintson a tálca  (Fájlkezelő) ikonjára, majd menjen a **Számítógép** elemre.)

Kattintson duplán a CD-ROM ikonra, majd kattintson duplán a **start.exe** fájlra.

- b** Kattintson az **MFL-Pro Suite telepítés** lehetőségre, majd – ha elfogadja a licenyszerződést – kattintson az **Igen** gombra. Kövesse a képernyőn megjelenő utasításokat.

- c** Válassza a **Vezetékes Hálózati Kapcsolat (Ethernet)** opciót, majd kattintson a **Tovább** gombra.

- d** A **Tűzfal/AntiVirus szoftver észlelése** képernyő megjelenésekor válassza a **Módosítsa a tűzfal portbeállításait hálózati csatlakozás engedélyezésére (Javasolt), majd folytassa a telepítést** lehetőséget, majd kattintson a **Tovább** gombra.

Ha nem Windows® tűzfalat használ, akkor nézzen utána a tűzfalszoftverhez kapott útmutatóban annak, hogyan lehet a következő hálózati portokat hozzáadni.

- Hálózati szkenneléshez adja meg az UDP 54925-ös portot.
- Hálózati számítógépes fax fogadásához adja meg az UDP 54926-os portot.
- Ha továbbra is problémái adódnak a hálózati kapcsolattal, adja hozzá a 137-es és 161-es UDP-portot.

MEGJEGYZÉS

- Ha egynél több készülék van csatlakoztatva a hálózathoz, válassza ki a készüléket a listáról, majd kattintson a **Tovább** gombra.
- Ha nem találja a készülékét a hálózaton, a képernyőn megjelenő utasítások szerint erősítse meg a beállítást.

- e** A Brother illesztőprogramok telepítése automatikusan elindul. A képernyőn a telepítőablakok egymás után jelennek meg.

- f** Ha a **Környezetvédelmi tanácsok képkalkoló berendezésekhez** képernyő megjelenik, kattintson a **Tovább** gombra.

- g** Az **On-line regisztráció** képernyő megjelenésekor kövesse a képernyőn megjelenő utasításokat. Kattintson a **Tovább** gombra.

- h** Ha nem akarja a nyomtatót alapértelmezett nyomtatóként beállítani, akkor szüntesse meg a **Beállítás alapértelmezett nyomtatóként** jelölőnégyzet bejelölését, és kattintson a **Tovább** gombra.

- i** A **telepítés befejeződött** ablak megjelenésekor hagyja jóvá a beállításokat, és kattintson a **Tovább** gombra.

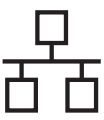



20

Befejezés és újraindítás

- a** A számítógép újraindításához kattintson a **Befejezés** gombra. A számítógép újraindítása után rendszergazdai jogokkal kell bejelentkeznie.

MEGJEGYZÉS

Ha a szoftver telepítése közben hibaüzenet jelenik meg, tegye a következők egyikét:

- Windows® XP, Windows Vista® és Windows® 7 felhasználók: Futtassa a  **(Start) > Minden program > Brother > MFC-XXXX LAN** útvonalon elérhető **Telepítés Diagnosztika** programot (ahol az XXXX az ön által használt modell neve).
- Windows® 8 felhasználók: A **Telepítés Diagnosztika** futtatásához kattintson duplán az Asztal  **(Brother Utilities)** ikonjára, majd a legördülő listára kattintva válassza ki a modell nevét (ha eddig még nem tette). Kattintson a bal oldali navigációs sáv **Eszközök** elemére.

- b** A következő képernyők jelennek meg.
- A **Szoftverfrissítési beállítások** képernyő megjelenésekor válassza ki a kívánt szoftverfrissítési beállítást, majd kattintson az **OK** gombra.
 - Ha megjelenik a Brother termékkutató és -fejlesztő program képernyője, adja meg beállításokat, és kövesse a képernyőn megjelenő utasításokat.

MEGJEGYZÉS

- A szoftverfrissítéshez és a Brother termékkutató és -fejlesztő program eléréséhez internet-hozzáférés szükséges.
- Ha telepíti az MFL-Pro Suite alkalmazást, a Brother Help is automatikusan telepítésre kerül. A Brother Help lehetővé teszi a Brother Solutions Centernek a tálca  ikonjára való kattintásával történő elérését.

Befejezés

A telepítés befejeződött.

Opcionális alkalmazások telepítése:

Most menjen

28. oldal

MEGJEGYZÉS

- Ha egy mobil eszközt kíván használni a Brother készülékkel, akkor nézzen utána ennek a Használati útmutatóban, melynek letöltéséhez látogassa meg a Brother Solutions Center-t a <http://solutions.brother.com/> címen, és az adott modell aloldalán kattintson a Kézikönyvek hivatkozásra.
- Windows® 8 felhasználók: Ha a CD-ROM-on szereplő kézikönyvek PDF formátumban vannak, az Adobe® Reader® programmal nyithatja meg őket. Ha az Adobe® Reader® telepítve van a számítógépén, de nem tudja megnyitni a fájlokat az Adobe® Reader® programmal, módosítsa a fájlátsírást PDF-re (lásd: *PDF fájl megnyitása az Adobe® Reader programmal® (Windows® 8)* című részt a(z) 29. oldalon!).



Macintosh esetén vezetékes hálózati csatlakozásnál

(Mac OS X v10.6.8, 10.7.x, 10.8.x operációs rendszerek)

17 Telepítés előtt

Ellenőrizze, hogy a készüléket csatlakoztatta-e az elektromos hálózathoz, és hogy a Macintosh számítógép BE van-e kapcsolva. Önnek rendszergazdai jogosultságokkal kell bejelentkeznie.

18 A hálózati kábel csatlakoztatása

a

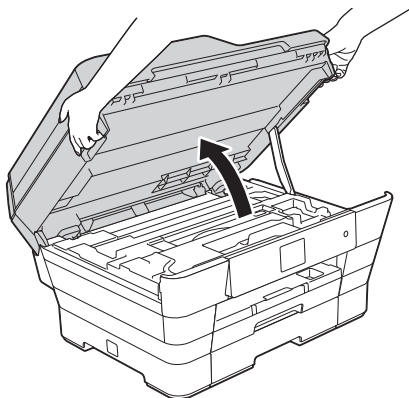

b

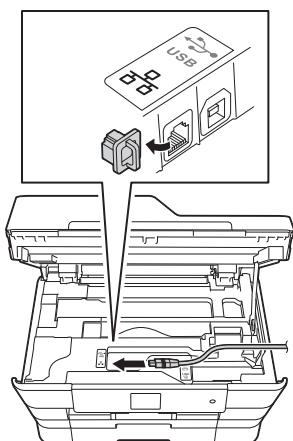

c

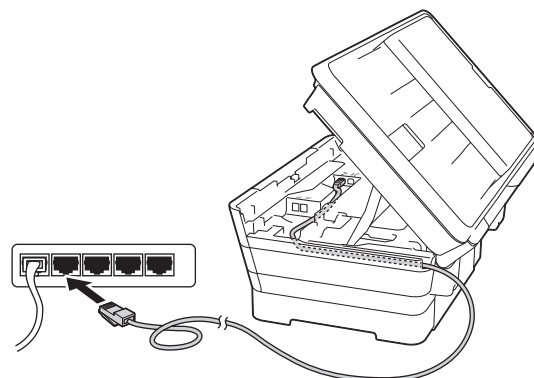

FONTOS

Győződjön meg arról, hogy a fedél teljesen lecsukható, és nem ütközik a kábelbe, mivel ez hibákhoz vezethet.

d

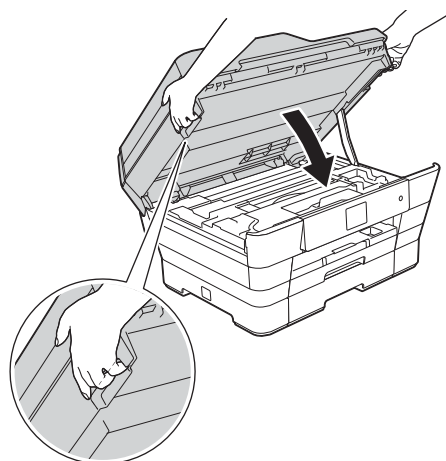

! VIGYÁZAT

Ügyeljen arra, hogy a szkennert fedelének lezárásakor ne csípje be az ujját.

A szkennert fedelének nyitása és zárása esetén mindig az annak két oldalán kialakított fogantyúkat használja.

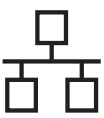

19

Az MFL-Pro Suite telepítése

- a** Helyezze a telepítő CD-ROM-ot a CD-ROM meghajtóba.
- b** A telepítéshez kattintson duplán a **Start Here OSX** (Itt kezdje OSX) ikonra. Ha megjelenik a modell nevének képernyője, válassza ki a készülékét.
- c** Válassza a **Wired Network Connection (Ethernet)** (Vezetékes Hálózati Kapcsolat (Ethernet)) opciót, majd kattintson a **Next (Tovább)** gombra. Kövesse a képernyőn megjelenő utasításokat.
- d** A telepítés után a Brother szoftver megkeresi a Brother készüléket. Ez eltart néhány másodpercig.
- e** Válassza ki a készüléket a listáról, majd kattintson a **Next (Tovább)** gombra.
- f** Az **Add Printer** (Nyomtató hozzáadása) képernyő megjelenésekor kattintson az **Add Printer** (Nyomtató hozzáadása) gombra.
- g** Válassza ki a készülékét a listából. Kattintson az **Add** (Hozzáadás) gombra, majd kattintson a **Next (Tovább)** gombra.

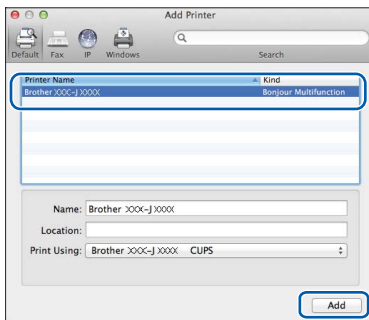

MEGJEGYZÉS

(OS X v10.8.x)

Válassza ki a **Brother MFC-XXXX CUPS** (ahol XXXX a modell neve) meghajtót a **Use** (Használ) legördülő menüből.

A támogatás képernyő megjelenésekor kövesse a képernyőn megjelenő utasításokat, ha le kívánja tölteni a **Presto! PageManager** alkalmazást. A **Presto! PageManager** alkalmazást később is letöltheti a **Brother Support** (Brother terméktámogatás) képernyőről. Kattintson a **Next (Tovább)** gombra.

h

Ennek a képernyőnek a megjelenésekor kattintson a **Close** (Bezárás) gombra.

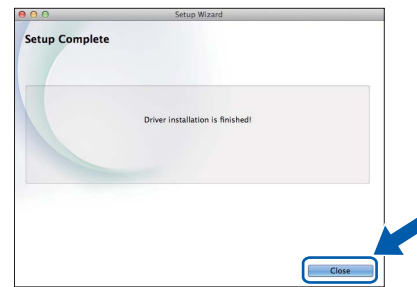

Befejezés

A telepítés befejeződött.

MEGJEGYZÉS

Ha egy mobil eszközt kíván használni a Brother készülékkel, akkor nézzen utána ennek a Használati útmutatóban, melynek letöltéséhez látogassa meg a Brother Solutions Centert a <http://solutions.brother.com/> címen, és az adott modell aloldalán kattintson a Kézikönyvek hivatkozásra.



Vezeték nélküli hálózatnál

17 Mielőtt elkezdené

MEGJEGYZÉS

Ha korábban vezeték nélküli kapcsolatot állított be a készüléken, akkor vissza kell állítania a hálózati beállításokat a vezeték nélküli kapcsolat ismételt beállítása előtt.

A készüléken nyomja meg a  (Beállít-ok) gombot. Nyomja meg a Minden beá. gombot.

Nyomja meg a ▲ vagy ▼ gombot a Hálózat megjelenítéséhez. Nyomja meg a Hálózat gombot.

Nyomja meg a ▲ vagy ▼ gombot a Hálózat törlés megjelenítéséhez. Nyomja meg a Hálózat törlés gombot.

Nyomja meg az Igen gombot az elfogadáshoz. Tartsa lenyomva az Igen gombot 2 másodpercig a megerősítéshez.

MEGJEGYZÉS

Ha a készüléket Ad-hoc módban (hozzáférési pont/router nélküli, vezeték nélküli kapcsolatra képes számítógéphez csatlakoztatva) szeretné beállítani, akkor olvassa el a CD-ROM-on található *Szoftver és hálózati használati útmutató* utasításait.

A *Szoftver és hálózati használati útmutató* megtekintése:

1 Kapcsolja be a számítógépet. Helyezze a telepítő CD-ROM-ot a CD-ROM meghajtóba.

Windows® operációs rendszerek:

2 Válassza ki a típust és a nyelvet. A CD-ROM főmenüje megjelenik.

3 Kattintson a **Használati útmutatók** lehetőségre, majd kattintson a **PDF/HTML-dokumentumok** opcióra.

4 Kattintson a *Szoftver és hálózati használati útmutató* lehetőségre.

Macintosh operációs rendszerek:

2 Kattintson duplán a **User's Guides** (Használati útmutatók) lehetőségre. Válassza ki a típust és a nyelvet.

3 Kattintson a **User's Guides** (Használati útmutatók) lehetőségre, majd kattintson a *Szoftver és hálózati használati útmutató* lehetőségre.

18 A vezeték nélküli beállítás módszerének kiválasztása

A következő útmutató három módszert kínál fel a Brother készülék vezeték nélküli hálózaton történő beállításához. Válassza azt a módszert, amit az adott környezetben a legjobbnak talál.

Az **a** jelű módszer az ajánlott csatlakozási mód (Windows® vagy Macintosh).

a Beállítás a CD-ROM használatával (Windows® és Macintosh)

- Ennél a módszernél javasolt, hogy a számítógépet vezeték nélküli hálózati csatlakozással használja.
- Egyes esetekben szükség lehet egy USB-kábelre.

Most menjen

22. oldal



A **b** és **c** jelű módszerek esetében a vezeték nélküli beállítást a  Wi-Fi® gomb megnyomásával kezdje az érintőképernyőn.

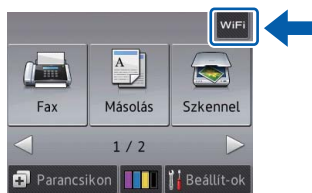

b Kézi beállítás a vezérlőpultról a Telepítő varázsló használatával (Windows®, Macintosh és mobileszközök)

Ha az Ön vezeték nélküli hozzáférési pontja/routerre nem támogatja a WPS (Wi-Fi Protected Setup™) vagy az AOSS™ technológiát, **akkor jegyezze fel** a lenti helyre az Ön vezeték nélküli hozzáférési pontjának/routerének vezeték nélküli hálózati adatait.

Ha a beállítás közben segítségre van szüksége vagy fel kívánja venni a kapcsolatot a Brother ügyfélszolgálattal, akkor ügyeljen arra, hogy az SSID (Hálózati azonosító) és a Hálózati kulcs kéznél legyen. Ezen információk megkeresésében nem tudunk segíteni.

Tétel	Jegyezze fel a vezeték nélküli hálózat jelenlegi beállításait
SSID (Hálózati azonosító)	
Hálózati kulcs*	

* A hálózati kulcs megnevezése lehet jelszó, biztonsági kulcs vagy titkosítási kulcs is.

MEGJEGYZÉS

Ha nem ismeri ezeket az adatokat (SSID és Hálózati kulcs), nem folytathatja a vezeték nélküli kapcsolat beállítását.

Hogyan tudhatom meg ezeket az adatokat?

- 1) Nézzon utána a vezeték nélküli hozzáférési pontjához/routeréhez kapott dokumentációban.
- 2) Az SSID kezdeti értéke gyakran a gyártó vagy a típus neve.
- 3) Ha nem tudja ezeket a biztonsági információkat, akkor vegye fel a kapcsolatot a router gyártójával, a rendszergazdával vagy az internetszolgáltatóval.

Most menjen

23. oldal

c Egygombnyomós beállítás WPS vagy AOSS™ használata esetén (Windows®, Macintosh és mobileszközök esetében)

Akkor használja ezt a módszert, ha vezeték nélküli hozzáférési pontja/routerre támogatja az automatikus (egy gombnyomással) beállítást (WPS vagy AOSS™).

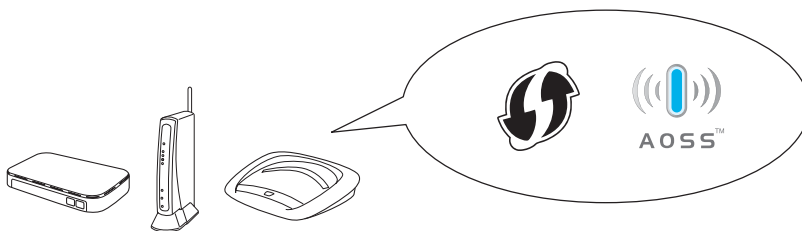

Most menjen

24. oldal



19

Beállítás CD-ROM

használatával (Windows® és Macintosh)

Macintosh operációs rendszerek:

Helyezze a CD-ROM-ot a CD-ROM meghajtóba és kattintson duplán a **Start Here OSX** (Itt kezdje OSX) lehetőségre. Válassza a **Wireless Network Connection (Vezetéknélküli Hálózati Kapcsolat)** lehetőséget és kövesse a számítógép képernyőjén megjelenő, a vezeték nélküli eszköz beállítására vonatkozó utasításokat. Amikor a beállítás befejeződött, menjen a **21-e.** lépéshez a **27.** oldal. oldalon.

Windows® operációs rendszerek:

- a** Helyezze a mellékelt telepítő CD-ROM-ot a CD-ROM meghajtóba. Ha megjelenik a modell nevének képernyője, válassza ki a készülékét. Ha a nyelvek képernyője megjelenik, válassza ki a használni kívánt nyelvet.

MEGJEGYZÉS

Ha a Brother képernyő nem jelenik meg automatikusan, menjen a **Számítógép (Sajátgép)** mappába.

(Windows® 8: kattintson a tálca  (Fájlkezelő) ikonjára, majd menjen a **Számítógép** elemre.)

Kattintson duplán a CD-ROM ikonra, majd kattintson duplán a **start.exe** fájlra.

- b** Kattintson az **MFL-Pro Suite telepítés** lehetőségre, majd – ha elfogadja a licencszerződést – kattintson az **Igen** gombra. Kövesse a képernyőn megjelenő utasításokat.
- c** Válassza a **Vezetéknélküli Hálózati Kapcsolat** opciót, majd kattintson a **Tovább** gombra.

d

A **Tűzfal/AntiVirus szoftver észlelése** képernyő megjelenésekor válassza a **Módosítsa a tűzfal portbeállításait hálózati csatlakozás engedélyezésére (Javasolt)**, majd folytassa a telepítést lehetőséget, majd kattintson a **Tovább** gombra.

Ha nem Windows® tűzfalat használ, akkor nézzen utána a tűzfalszoftverhez kapott útmutatóban annak, hogyan lehet a következő hálózati portokat hozzáadni.

- Hálózati szkenneléshez adja meg az UDP 54925-ös portot.
- Hálózati számítógépes fax fogadásához adja meg az UDP 54926-os portot.
- Ha továbbra is problémái adódnak a hálózati kapcsolattal, adja hozzá a 137-es és 161-es UDP-portot.

e

A Brother készülék beállításához kövesse a képernyőn megjelenő utasításokat.

f

A készülék most megpróbál csatlakozni a vezeték nélküli hálózathoz. Ez néhány percet vehet igénybe.



A vezeték nélküli beállítás befejeződött.

A **Wi-Fi LED**  világítani kezd a vezérlőpulton, ami azt jelzi, hogy a készülék Hálózati I/F beállítása WLAN-ra van állítva.

Az MFL-Pro Suite telepítése

Windows® operációs rendszerek:

Most menjen

Ugorjon a **21-e.** lépésre a **25.** oldal. oldalon



19 Kézi beállítás a vezérlőpultról a Telepítő varázsló használatával

(Windows®, Macintosh és mobilkészülékek)

- a** Nyomja meg a **WiFi** gombot.
Nyomja meg a **Telep. Varázsló** gombot.

Ha az **Váltja a hálózati interfészt vez. nélküli**? üzenet megjelenik, nyomja meg az **Igen** gombot az elfogadáshoz. Ez elindítja a vezeték nélküli telepítés varázslót.

A megszakításhoz kattintson a **Nem** gombra.

- b** A készülék elkezd keresni az elérhető SSID azonosítókat. Az elérhető SSID azonosítók megjelenítése több másodpercet is igénybe vehet.
Ha megjelenik az SSID azonosítók listája, nyomja meg a **▲** vagy **▼** gombot a dokumentum 21. oldalának **18-b.** lépésében feljegyzett SSID azonosító kiválasztásához.
Nyomja meg az **OK** gombot.

Ha a kiválasztott SSID vezeték nélküli hozzáférési pontja/útválasztója támogatja a WPS-t és a gép rákérdezi a WPS használatára, ugorjon a **c** lépésre.

Ha a gép a hálózati kulcs megadását kéri, ugorjon a **d** lépésre.

Ha nem, akkor ugorjon az **e** lépésre.

MEGJEGYZÉS

- Ha a lista üres, ellenőrizze, hogy a vezeték nélküli hozzáférési pontja/router be van-e kapcsolva és sugározza-e az SSID-azonosítót. Vigye a készüléket közelebb a vezeték nélküli hozzáférési ponthoz/routerhez, és kezdje újra az **a** lépéstől.
- Ha az **Ön** hozzáférési pontja nem sugározza az SSID-azonosítót, akkor Önnek manuálisan kell megadnia az SSID nevét. Részletekért lásd a *Szoftver és hálózati használati útmutatót*.

- c** A készülék WPS segítségével történő csatlakoztatásához nyomja meg az **Igen** gombot. (Ha a **Nem (manuális)** opciót választja a kézi konfigurálás folytatásához, akkor a Hálózati kulcs megadásához ugorjon a **d** ponthoz.)

Amikor az érintőképernyő a WPS indítását kéri, nyomja meg a **WPS** gombot a vezeték nélküli hozzáférési ponton/routeren, majd nyomja meg a **Tovább** gombot a folytatáshoz.

Ugorjon az **e** ponthoz.

- d** Az érintőképernyő használatával adja meg a 21. oldal **18-b** lépésében feljegyzett hálózati kulcsot.

MEGJEGYZÉS

A **↑ aA** gomb megnyomásával válthat a nagybetűk és a kisbetűk beviteli módja között. Az **A 1 @** gomb megnyomásával válthat a betűk, számok és speciális karakterek beviteli módja között. (A karakterek elérhetősége országhüggő.) A kurzor jobbra vagy balra mozgatásához nyomja meg a **◀** vagy **▶** gombot.

(Részletekért lásd: *Szöveg bevitele* című részt a(z) 29. oldalon!.)

Ha az összes karaktert begépelte, nyomja meg az **OK** gombot, majd a beállítások érvényesítéséhez nyomja meg az **Igen** gombot.

- e** A készülék most megpróbál csatlakozni a vezeték nélküli hálózathoz. Ez néhány percet vehet igénybe.
Nyomja meg az **OK** gombot.



A vezeték nélküli beállítás befejeződött.

A Wi-Fi LED  világítani kezd a vezérlőpulton, ami azt jelzi, hogy a készülék Hálózati I/F beállítása WLAN.

Mobilkészülékek használata esetén:

- Wi-Fi kapcsolaton keresztül csatlakoztassa mobilkészülékét egy vezeték nélküli hozzáférési ponthoz/routerhez.
- Töltse le és telepítse a Brother iPrint&Scan (Android™/iOS/Windows® Phone) alkalmazását mobilkészülékének alkalmazásletöltési oldaláról. Ezen a készüléken az AirPrint (iOS) is használható.
- A használt alkalmazás (Brother iPrint&Scan/AirPrint) Használati útmutatójának letöltéséhez látogassa meg a Brother Solutions Centert, és az adott modell oldalán kattintson a Kézikönyvek hivatkozásra.

Most menjen

<http://solutions.brother.com/>

Az MFL-Pro Suite alkalmazás telepítéséhez folytassa a 20. lépéssel.

Windows® operációs rendszerek:

Most menjen

25. oldal

Macintosh operációs rendszerek:

Most menjen

27. oldal



19 Egygombnyomásos beállítás WPS vagy AOSS™ használatával

(Windows®, Macintosh és mobilkészülékek)

- a** Ellenőrizze, hogy vezeték nélküli hozzáférési ponton/routeren az alább látható módon ott szerepel-e a WPS vagy AOSS™ szimbólum.



- b** Helyezze a Brother készüléket a WPS vagy AOSS™ hozzáférési pont/router hatósugarába. A hatósugar nagysága környezetfüggő. Olvassa el a hozzáférési ponthoz/routerhez kapott útmutatót.

- c** Nyomja meg a **WiFi** gombot.
Nyomja meg a **WPS/AOSS** gombot.

Ha az **Váltja a hálózati interfészt vez. nélküli**? üzenet megjelenik, nyomja meg az **Igen** gombot az elfogadáshoz. Ez elindítja a vezeték nélküli telepítés varázslót.

A megszakításhoz kattintson a **Nem** gombra.

MEGJEGYZÉS

Ha a vezeték nélküli hozzáférési pont/router támogatja a WPS-funkciót, akkor a készüléket a PIN (Personal Identification Number) módszerrel is konfigurálhatja. ➤➤ *Szoftver és hálózati használati útmutató*

- d** Amikor az érintőképernyő a WPS vagy AOSS™ indítását kéri, nyomja meg a WPS vagy AOSS™ gombot a vezeték nélküli hozzáférési ponton/routeren (további információkért lásd a vezeték nélküli hozzáférési ponthoz/routerhez kapott útmutatót), majd nyomja meg az **OK** gombot a készüléken.

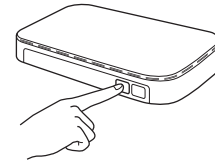

Ez a funkció automatikusan észleli, hogy milyen módot (WPS vagy AOSS™) használ vezeték nélküli hozzáférési pontja/router készüléke konfigurálásához.

Nyomja meg az **OK** gombot.

- OK!** A vezeték nélküli beállítás befejeződött.
A **Wi-Fi LED** világítani kezd a vezérlőpulton, ami azt jelzi, hogy a készülék Hálózati I/F beállítása WLAN.

Mobilkészülékek használata esetén:

- Wi-Fi kapcsolaton keresztül csatlakoztassa mobilkészülékét egy vezeték nélküli hozzáférési ponthoz/routerhez.
- Töltse le és telepítse a Brother iPrint&Scan (Android™/iOS/Windows® Phone) alkalmazását mobilkészülékének alkalmazásletöltési oldaláról. Ezen a készüléken az AirPrint (iOS) is használható.
- A használt alkalmazás (Brother iPrint&Scan/AirPrint) Használati útmutatójának letöltéséhez látogassa meg a Brother Solutions Centert, és az adott modell oldalán kattintson a Kézikönyvek hivatkozásra.

Most menjen

<http://solutions.brother.com/>

Az MFL-Pro Suite alkalmazás telepítéséhez folytassa a 20. lépéssel.

Windows® operációs rendszerek:

Most menjen

25. oldal

Macintosh operációs rendszerek:

Most menjen

27. oldal



Illesztőprogramok és szoftverek telepítése

(Windows® XP Home/XP Professional/Windows Vista®/Windows® 7/Windows® 8)

20 Telepítés előtt

Győződjön meg arról, hogy a számítógépe BEKAPCSOLT állapotban van, és arra rendszergazdai jogosultságokkal jelentkezett be.

21 Az MFL-Pro Suite telepítése

a Helyezze a telepítő CD-ROM-ot a CD-ROM meghajtóba. Ha megjelenik a modell nevének képernyője, válassza ki a készülékét. Ha a nyelvek képernyője megjelenik, válassza ki a használni kívánt nyelvet.

MEGJEGYZÉS

Ha a Brother képernyő nem jelenik meg automatikusan, menjen a **Számítógép (Sajátgép)** mappába.

(Windows® 8: kattintson a tálca  **(Fájlkezelő)** ikonjára, majd menjen a **Számítógép** elemre.)

Kattintson duplán a CD-ROM ikonra, majd kattintson duplán a **start.exe** fájlra.

b Kattintson az **MFL-Pro Suite telepítés** lehetőségre, majd – ha elfogadja a licen szerződést – kattintson az **Igen** gombra. Kövesse a képernyőn megjelenő utasításokat.

c Válassza a **Vezetéknélküli Hálózati Kapcsolat** opciót, majd kattintson a **Tovább** gombra.

d A **Tűzfal/AntiVirus szoftver észlelése** képernyő megjelenésekor válassza a **Módosítsa a tűzfal portbeállításait hálózati csatlakozás engedélyezésére (Javasolt), majd folytassa a telepítést** lehetőséget, majd kattintson a **Tovább** gombra.

Ha nem Windows® tűzfalat használ, akkor nézzen utána a tűzfalszoftverhez kapott útmutatóban annak, hogyan lehet a következő hálózati portokat hozzáadni.

- Hálózati szkenneléshez adja meg az UDP 54925-ös portot.
- Hálózati számítógépes fax fogadásához adja meg az UDP 54926-os portot.
- Ha továbbra is problémái adódnak a hálózati kapcsolattal, adja hozzá a 137-es és 161-es UDP-portot.

e Válassza ki a készülékét a listáról, majd kattintson a **Tovább** gombra.

MEGJEGYZÉS

- Ha nem találja a készülékét a hálózaton, a képernyőn megjelenő utasítások szerint erősítse meg a beállítást. Ilyen hiba esetén menjen vissza a 21. oldal **18-b** lépéséhez, és kezdje elölről a vezeték nélküli beállítást.
- Ha Ön WEP-titkosítást használ és az érintőképernyőn megjelenik a **Kapcsolódott** üzenet, ennek ellenére a nyomtató nem található a hálózaton, akkor ellenőrizze, hogy jól adta-e meg a WEP kulcsot. A WEP kulcs megkülönbözteti a kis- és a nagybetűket.

f A Brother illesztőprogramok telepítése automatikusan elindul. A képernyőn a telepítőablakok egymás után jelennek meg.

g Ha a **Környezetvédelmi tanácsok képkalkoló berendezésekhez** képernyő megjelenik, kattintson a **Tovább** gombra.

h Az **On-line regisztráció** képernyő megjelenésekor kövesse a képernyőn megjelenő utasításokat. Kattintson a **Tovább** gombra.

i Ha nem akarja a nyomtatót alapértelmezett nyomtatóként beállítani, akkor szüntesse meg a **Beállítás alapértelmezett nyomtatóként** jelölőnégyzet bejelölését, és kattintson a **Tovább** gombra.

j A **telepítés befejeződött** ablak megjelenésekor hagyja jóvá a beállításokat, és kattintson a **Tovább** gombra.





22

Befejezés és újraindítás

- a** A számítógép újraindításához kattintson a **Befejezés** gombra. A számítógép újraindítása után rendszergazdai jogokkal kell bejelentkeznie.

MEGJEGYZÉS

Ha a szoftver telepítése közben hibaüzenet jelenik meg, tegye a következők egyikét:

- Windows® XP, Windows Vista® és Windows® 7 felhasználók: Futtassa a  **(Start) > Minden program > Brother > MFC-XXXX LAN** útvonalon elérhető **Telepítés Diagnosztika** programot (ahol az XXXX az ön által használt modell neve).
- Windows® 8 felhasználók: A **Telepítés Diagnosztika** futtatásához kattintson duplán az Asztal  **(Brother Utilities)** ikonjára, majd a legördülő listára kattintva válassza ki a modell nevét (ha eddig még nem tette). Kattintson a bal oldali navigációs sáv **Eszközök** elemére.

- b** A következő képernyők jelennek meg.
- A **Szoftverfrissítési beállítások** képernyő megjelenésekor válassza ki a kívánt szoftverfrissítési beállítást, majd kattintson az **OK** gombra.
 - Ha megjelenik a Brother termékkutató és -fejlesztő program képernyője, adja meg beállításokat, és kövesse a képernyőn megjelenő utasításokat.

MEGJEGYZÉS

- A szoftverfrissítéshez és a Brother termékkutató és -fejlesztő program eléréséhez internet-hozzáférés szükséges.
- Ha telepíti az MFL-Pro Suite alkalmazást, a Brother Help is automatikusan telepítésre kerül. A Brother Help lehetővé teszi a Brother Solutions Centernek a tálca  ikonjára való kattintásával történő elérését.

Opcionális alkalmazások telepítése:

Most menjen

28. oldal

MEGJEGYZÉS

Windows® 8 felhasználók: Ha a CD-ROM-on szereplő kézikönyvek PDF formátumban vannak, az Adobe® Reader® programmal nyithatja meg őket. Ha az Adobe® Reader® telepítve van a számítógépén, de nem tudja megnyitni a fájlokat az Adobe® Reader® programmal, módosítsa a fájl társítást PDF-re (lásd: *PDF fájl megnyitása az Adobe® Reader programmal® (Windows® 8)* című részt a(z) 29. oldalon!).

Befejezés

A telepítés befejeződött.



Illesztőprogramok és szoftverek telepítése (Mac OS X v10.6.8, 10.7.x, 10.8.x)

20 Telepítés előtt

Ellenőrizze, hogy a készüléket csatlakoztatta-e az elektromos hálózathoz, és hogy a Macintosh számítógép BE van-e kapcsolva. Önnek rendszergazdai jogosultságokkal kell bejelentkeznie.

21 Az MFL-Pro Suite telepítése

- Helyezze a telepítő CD-ROM-ot a CD-ROM meghajtóba.
- A telepítéshez kattintson duplán a **Start Here OSX** (Itt kezdje OSX) ikonra. Ha megjelenik a modell nevének képernyője, válassza ki a készülékét.
- Válassza a **Wireless Network Connection** (Vezetéknélküli Hálózati Kapcsolat) opciót, majd kattintson a **Next** (Tovább) gombra.
- A telepítés után a Brother szoftver megkeresi a Brother készüléket. Ez eltart néhány másodpercig.
- Válassza ki a készüléket a listáról, majd kattintson a **Next** (Tovább) gombra.

MEGJEGYZÉS

Ha nem sikerül a vezeték nélküli beállítás, akkor megjelenik a **Wireless Device Setup Wizard** (Vezeték nélküli eszköz beállítása Varázsló) képernyő. A vezeték nélküli eszköz konfigurálásához kövesse a képernyőn megjelenő utasításokat.

- A Brother illesztőprogramok telepítése automatikusan elindul. Várjon, amíg a szoftver telepítése folyik.
- Az **Add Printer** (Nyomtató hozzáadása) képernyő megjelenésekor kattintson az **Add Printer** (Nyomtató hozzáadása) gombra.

- Válassza ki a készülékét a listából. Kattintson az **Add** (Hozzáadás) gombra, majd kattintson a **Next** (Tovább) gombra.

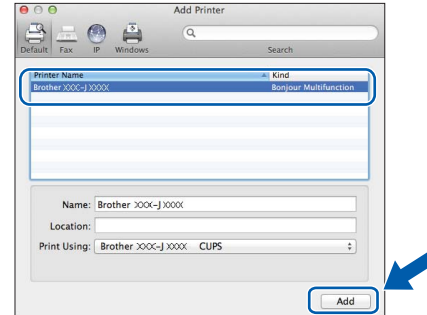

MEGJEGYZÉS

(OS X v10.8.x)

Válassza ki a **Brother MFC-XXXX CUPS** (ahol XXXX a modell neve) meghajtót a **Use** (Használ) legördülő menüből.

A támogatás képernyő megjelenésekor kövesse a képernyőn megjelenő utasításokat, ha le kívánja tölteni a **Presto! PageManager** alkalmazást. A **Presto! PageManager** alkalmazást később is letöltheti a **Brother Support** (Brother terméktámogatás) képernyőről. Kattintson a **Next** (Tovább) gombra.

- Ennek a képernyőnek a megjelenésekor kattintson a **Close** (Bezárás) gombra.

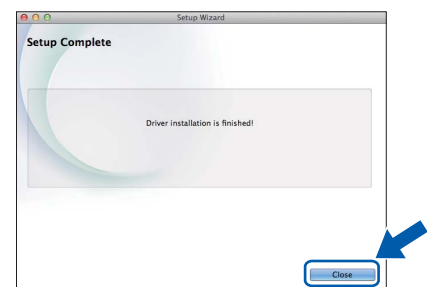

Befejezés

A telepítés befejeződött.

1 Opcionális alkalmazások telepítése

A következő opcionális alkalmazások telepíthetők.

BookScan&Whiteboard Suite a Reallusion, Inc támogatásával

MEGJEGYZÉS

- A készüléknek BEKAPCSOLT állapotban kell lennie és csatlakoznia kell a számítógéphez.
- Egyes alkalmazások internetkapcsolatot igényelnek.
- Rendszergazdai jogosultsággal jelentkezzen be.
- Az alkalmazás a Windows Server® 2003/2008/2012 operációs rendszerekhez nem elérhető.

a A CD-ROM kivételével, majd újbóli behelyezésével nyissa meg újra a felső menüt, vagy kattintson duplán a gyökérkönyvtárban található **start.exe** fájlra.

Ha a nyelvek képernyője megjelenik, válassza ki a használni kívánt nyelvet.

b A CD-ROM **Felső menü** megjelenik. Kattintson a **Kiegészítő alkalmazások** lehetőségre.

c Kattintson a telepíteni kívánt alkalmazás gombjára.

d Ha a telepítés befejeződött, kattintson a következő telepítendő alkalmazás gombjára.

A kilépéshez kattintson a **Kilépés** lehetőségre.

MEGJEGYZÉS

A **BookScan&Whiteboard Suite** indításához kattintson duplán az Asztalon található parancsikonra.

A hálózati beállítások visszaállítása a gyári alapértelmezett beállításokra

Ha a belső nyomtató-/szkennerkiszolgáló összes hálózati beállítását a gyári beállításokra szeretné visszaállítani, akkor kövesse a következő lépéseket:

- a** Győződjön meg arról, hogy a készülék nem végez feladatot, majd húzza ki belőle az összes vezetékét (a tápkábel kivételével).
- b** Nyomja meg a  (Beállítás-ok) gombot.
- c** Nyomja meg a Minden beá. gombot.
- d** Nyomja meg a ▲ vagy ▼ gombot a Hálózat megjelenítéséhez.
Nyomja meg a Hálózat gombot.
- e** Nyomja meg a ▲ vagy ▼ gombot a Hálózat törlés megjelenítéséhez.
Nyomja meg a Hálózat törlés gombot.
- f** Nyomja meg az Igen gombot.
- g** Tartsa lenyomva az Igen gombot két másodpercig a megerősítéshez.
- h** A készülék újraindul. Az újraindulás után csatlakoztassa újra a kábeleket.

Szöveg bevitele

A  gomb megnyomásával válthat a nagybetűk és a kisbetűk beviteli módja között.

Az  gomb megnyomásával válthat a betűk, számok és speciális karakterek beviteli módja között. (A karakterek elérhetősége országfüggő.)

A kurzor jobbra vagy balra mozgatásához nyomja meg a ◀ vagy ▶ gombot.

Szóközők beszúrása

Szóköző beviteléhez nyomja meg a Szóköző gombot.

Javítások

Ha tévesen írt be egy karaktert vagy számot, és javítani akarja, nyomja meg a ◀ vagy ▶ gombot és vigye a kurzort a téves karakter alá, majd nyomja meg a  gombot. Írja be a helyes karaktert. Használja a ◀ vagy ▶ gombokat a kurzor előre vagy hátra mozgatásához és szúrja be a karaktert.

PDF fájl megnyitása az Adobe® Reader programmal® (Windows® 8)

- a** Vigye az egeret az Asztal jobb alsó sarkába. Amikor a menüsáv megjelenik, kattintson a **Beállítások** lehetőségre, majd kattintson a **Vezérlőpult** opcióra.
- b** Kattintson a **Programok** lehetőségre, majd az **Alapértelmezett programok** és a **Fájltípus vagy protokoll társítása programmal** lehetőségre.
- c** Válassza a **.pdf** lehetőséget, majd kattintson a **Program módosítása...** gombra.
- d** Kattintson az **Adobe Reader** lehetőségre. A **.pdf** melletti ikon átalakul „**Adobe Reader**” ikonná.
Most már az Adobe® Reader® az alapértelmezett alkalmazás .pdf fájlok olvasásához, amíg nem módosítja ezt a fájl társítást.

Védjegyek

A Brother logó a Brother Industries, Ltd. bejegyzett védjegye.

A Brother a Brother Industries, Ltd. védjegye.

A Windows, Windows Vista és Windows Server a Microsoft Corporation bejegyzett védjegyei vagy védjegyei az Egyesült Államokban és/vagy más országokban.

Az Apple, a Macintosh, a Mac OS és OS X az Apple Inc. védjegyei az Egyesült Államokban és más országokban.

Az AirPrint az Apple Inc. védjegye.

Az Android a Google Inc. védjegye. Ezen védjegy használata a Google engedélyéhez kötött.

Az Adobe és a Reader az Adobe Systems Incorporated védjegyei vagy bejegyzett védjegyei az Egyesült Államokban és/vagy más országokban.

A Nuance, a Nuance logó, a PaperPort és a ScanSoft a Nuance Communications, Inc. vagy leányvállalatainak védjegye vagy bejegyzett védjegye az Egyesült Államokban és/vagy más országokban.

Az AOSS a Buffalo Inc. védjegye.

A Wi-Fi és a Wi-Fi Protected Access a Wi-Fi Alliance bejegyzett védjegyei.

A WPA, WPA2, Wi-Fi Protected Setup és Wi-Fi Protected Setup logók a Wi-Fi Alliance védjegyei.

Minden vállalat, melynek szoftvere meg van említve a kézikönyvben, rendelkezik a saját tulajdonú programjaira vonatkozó szoftver-licenyszerződéssel.

Minden más, a Brother termékeken, kapcsolódó dokumentumokon és egyéb anyagokon megjelenő kereskedelmi és termékelnevezések mind a vonatkozó cégek védjegyei vagy bejegyzett védjegyei.

Szerkesztés és kiadás

Jelen kézikönyv a Brother Industries Ltd. felügyelete alatt készült és került kiadásra, és a legújabb termékleírásokat és műszaki adatokat tartalmazza.

A jelen kézikönyv tartalma és a termékek műszaki adatai előzetes bejelentés nélkül is megváltozhatnak.

A Brother fenntartja magának a jogot, hogy bejelentés nélkül módosítsa a kézikönyvben foglalt műszaki jellemzőket és anyagokat, és nem vállal felelősséget az olyan (akár közvetett) károkért, amelyek a bemutatott anyagokba vetett bizalom miatt következnek be, ideértve a felsorolás kizárólagossága nélkül a nyomdai és egyéb hasonló hibákat is.

Szerzői jog és licenc

©2013 Brother Industries, Ltd. Minden jog fenntartva.

Ez a termék a következő eladók által kifejlesztett szoftvereket tartalmazza:

©1983-1998 PACIFIC SOFTWARES, INC. MINDEN JOG FENNTARTVA.

©2008 Devicescape Software, Inc. Minden jog fenntartva.

Ez a termék tartalmazza a „KASAGO TCP/IP” szoftvert, amelyet a ZUKEN ELMIC, Inc. fejlesztett ki.



**BROTHER
CREATIVECENTER**



Ne szabjon határt kreativitásának. Amennyiben Windows® rendszert használ, INGYENES webhelyünk eléréséhez kattintson duplán az asztalon található Brother CreativeCenter ikonra, ahol a személyes és az üzleti használathoz is számos ötletet és anyagot talál.

A Mac felhasználók a Brother CreativeCentert a <http://www.brother.com/creativecenter/> címen érhetik el



Brother
Earth

www.brotherearth.com

brother®