

# Kibővített használati útmutató

MFC-J6520DW  
MFC-J6720DW

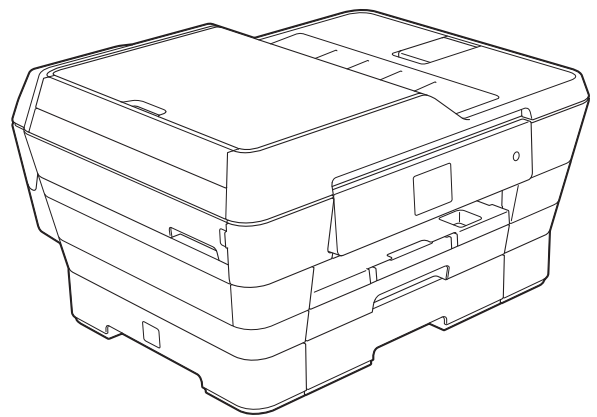

# Használati útmutatók és elérési módjuk

Melyik útmutató?	Mit tartalmaz?	Hol található?
<b>Termékbiztonsági útmutató</b>	Először ezt az útmutatót olvassa el. Kérjük, a készülék használatba vétele előtt olvassa el a biztonsági utasításokat. Ebben az útmutatóban található a védjegyekre és jogi korlátozásokra vonatkozó információkat.	Kinyomtatva / A dobozban
<b>Gyors telepítési útmutató</b>	A berendezés üzembe helyezéséhez, valamint az operációs rendszernek és a kapcsolat típusának megfelelő illesztőprogramok és szoftverek telepítéséhez kövesse az utasításokat.	Kinyomtatva / A dobozban
<b>Használati útmutató</b>	Tanulja meg az alapvető faxolási, másolási, szkennelési és PhotoCapture Center™-műveleteket és a kellékanyagok cseréjét. Lásd a hibaelhárítási tanácsokat.	PDF-fájl / CD-ROM
<b>Kibővített használati útmutató</b>	Ismerjen meg több, összetettebb műveletet: faxolás, másolás, biztonsági funkciók, jelentések nyomtatása és az időszakos karbantartási műveletek elvégzése.	PDF-fájl / CD-ROM
<b>Szoftver és hálózati használati útmutató</b>	Ez az útmutató tartalmazza a szkennelésre, nyomtatásra, PC-Fax használatára és egyéb olyan műveletekre vonatkozó utasításokat, melyeket a számítógéphez csatlakoztatott Brother készüléken végre lehet hajtani. Ezen dokumentum mindemellett további hasznos információkkal szolgál a Brother ControlCenter segédprogramról, a készülék hálózati környezetben történő használatáról, valamint a gyakran használt szakszavakról.	HTML-fájl / CD-ROM
<b>Webes csatlakozáshoz útmutató</b>	Ez az útmutató a Brother készülékhez használható internetes szolgáltatások elérésének módjáról, képek letöltéséről, adatok nyomtatásáról és a fájlok internetes szolgáltatásokra történő közvetlen feltöltésének lehetőségeiről nyújt információkat.	PDF-fájl / Brother Solutions Center <sup>1</sup>
<b>AirPrint útmutató</b>	Ez az útmutató az OS X v10.7.x, 10.8.x, valamint az iPhone, iPod touch, iPad vagy egyéb iOS operációs rendszerű eszközökről az AirPrint használatával a Brother készülékre történő, nyomtató-illesztőprogram telepítése nélküli nyomtatás lehetőségeiről nyújt információkat.	PDF-fájl / Brother Solutions Center <sup>1</sup>
<b>Google Cloud Print útmutató</b>	Ez az útmutató a Google Cloud Print™ szolgáltatással az interneten keresztül történő nyomtatás lehetőségeiről nyújt információkat.	PDF-fájl / Brother Solutions Center <sup>1</sup>
<b>Wi-Fi Direct™ Útmutatója</b>	Ebben az útmutatóban ismertetjük, hogy miként állíthatja be és használhatja Brother készülékét a Wi-Fi Direct™ szabványt támogató mobileszközről történő közvetlen vezeték nélküli nyomtatásra.	PDF-fájl / Brother Solutions Center <sup>1</sup>

<sup>1</sup> Látogasson el a <http://solutions.brother.com/> honlapra.

# Tartalomjegyzék

<b>1</b>	<b>Általános beállítások</b>	<b>1</b>
	FONTOS MEGJEGYZÉS .....	1
	Memóriatár .....	1
	Automatikus nyári időszámítás .....	1
	Készenléti üzemmód .....	2
	LCD érintőképernyő .....	2
	Az érintőképernyő nyelvének módosítása (modelltől függően) .....	2
	A háttérvilágítás dim időzítőjének beállítása .....	2
<b>2</b>	<b>Biztonsági funkciók</b>	<b>4</b>
	Secure Function Lock 2.0 (Biztonságos funkciózár 2.0) .....	4
	Mielőtt elkezdené a Secure Function Lock 2.0 (Biztonságos funkciózár 2.0) használatát .....	4
	A rendszergazdajelszó beállítása és módosítása .....	5
	Korlátozott felhasználók beállítása .....	6
	A Secure Function Lock (Biztonságos funkciózár) be-/kikapcsolása .....	6
	Felhasználóváltás .....	7
	Váltás nyilvános módra .....	7
	Híváskorlátozás .....	8
	Számgombok korlátozása .....	8
	Címjegyzék korlátozása .....	8
	Parancsikorlátozása .....	9
	LDAP-szerver korlátozása .....	9
<b>3</b>	<b>Fax küldése</b>	<b>10</b>
	További küldési beállítások .....	10
	Faxok küldése többféle beállítás használatával .....	10
	Faxolás leállítása .....	10
	Kontraszt .....	11
	Fax felbontásának módosítása .....	11
	A változtatások új alapértelmezésként történő beállítása .....	12
	A faxolási opciók visszaállítása a gyári alapértelmezett értékre .....	13
	Faxolási opciók mentése parancsikonként .....	13
	További küldési műveletek .....	14
	Fax kézi küldése .....	14
	Faxküldés a beszélgetés végén .....	15
	Kettős hozzáférés (csak monokróm) .....	15
	Körfaxolás (csak monokróm) .....	15
	Valós idejű adatküldés .....	17
	Tengerentúli üzemmód .....	18
	Késleltetett faxolás (csak monokróm) .....	18
	Késleltetett kötegelt küldés (csak monokróm) .....	19
	Várakozó feladatok ellenőrzése és törlése .....	19
	Lehívás .....	20
	Lehívó adás (csak monokróm) .....	20

---

## **4 Fax fogadása** **22**

---

Memóriafogadás (csak monokróm) .....	22
Fax továbbítása .....	22
Fax tárolása .....	22
Memóriában lévő faxok nyomtatása .....	23
A fogadási memória műveletek kikapcsolása .....	23
Memóriafogadási műveletek módosítása .....	24
Távoli lekérés .....	25
Távoli hozzáférési kód beállítása .....	25
A távoli hozzáférési kód használata .....	25
Távoli faxparancsok .....	27
Faxüzenetek lekérése .....	28
A faxtovábbítási szám módosítása .....	28
További vételi műveletek .....	29
Fogadás, ha kifogyott a papír .....	29
Kicsinyített bejövő fax nyomtatása .....	29
Faxfogadás a beszélgetés végén .....	29
Lehívás .....	30
Lehívó vétel .....	30

---

## **5 Számok hívása és tárolása** **33**

---

Hangműveletek .....	33
További hívási műveletek .....	33
Címjegyzékben tárolt számok kombinálása .....	33
Számok elmentésének további módjai .....	34
Számok tárolása a Címjegyzékben a kimenő hívások naplóját használva .....	34
Csoportok beállítása körfaxoláshoz .....	35

---

## **6 Jelentések nyomtatása** **37**

---

Fax jelentések .....	37
Küldés-igazolási jelentés .....	37
Faxnapló (aktivitási jelentés) .....	37
Jelentések .....	38
Jelentés nyomtatása .....	38

## **7 Másolatok készítése 39**

Másolási beállítások .....	39
Másolás leállítása .....	39
Másolási sebesség és minőség javítása .....	39
Másolatok kicsinyítése vagy nagyítása .....	40
„N az 1-ben” (több oldal egy lapon) másolatok vagy poszter készítése (oldal elrendezése) .....	41
2 az 1-ben igazolmánymásolás (oldal elrendezése) .....	44
Másolatok szortírozása .....	45
Színmélység beállítása .....	45
Festéktakarékos mód .....	46
Másolás vékony papírra .....	47
Automatikus igazítás .....	47
Könyvmásolás .....	48
Vízjelmásolás .....	48
Háttérszín eltávolítása .....	50
Kétoldalas másolás .....	50
A változtatások új alapértelmezésként történő beállítása .....	52
Minden beállítás visszaállítása a gyári alapértelmezett értékre .....	53
Másolási beállítások mentése parancsikonként .....	53
A3-as másolási parancsikonok .....	54
A3-as másolási parancsikon .....	54

## **8 Fényképek nyomtatása memóriakártyáról vagy USB Flash memóriameghajtóról 56**

PhotoCapture Center™ műveletek .....	56
Memóriakártyák, USB Flash memóriameghajtók és mappastruktúrák .....	56
Mozinyomtatás .....	57
Képek nyomtatása .....	57
Indexlap nyomtatása (Bélyegképek) .....	57
Fényképnyomtatás .....	58
Fényképek feljavítása .....	58
Igazolványkép nyomtatása .....	60
Diavetítés .....	62
DPOF-nyomtatás .....	62
PhotoCapture Center™ nyomtatási beállítások .....	63
Nyomtatási minőség .....	63
Papírbeállítások .....	64
Automatikus javítás .....	65
Világosság, kontraszt és szín beállítása .....	66
Levágás .....	68
Szegély nélküli nyomtatás .....	68
Dátum nyomtatása .....	69
A változtatások új alapértelmezésként történő beállítása .....	69
Minden beállítás visszaállítása a gyári alapértelmezett értékre .....	70
Szkennelés memóriakártyára vagy USB Flash memóriameghajtóra .....	71
Automatikus levágás .....	71
Új alapértelmezés beállítása .....	73
A gyári beállítások visszaállítása .....	73
Szkennelési beállítások mentése parancsikonként .....	74

<b>9</b>	<b>Fotók nyomtatása fényképezőgépről</b>	<b>75</b>
	Fotók nyomtatása közvetlenül PictBridge fényképezőgépről .....	75
	PictBridge követelmények .....	75
	A digitális fényképezőgép beállítása .....	75
	Képek nyomtatása .....	76
	DPOF-nyomtatás .....	77
	Fotók nyomtatása közvetlenül digitális fényképezőgépről (PictBridge nélkül) .....	77
	Képek nyomtatása .....	78
<b>A</b>	<b>Időszakos karbantartás</b>	<b>79</b>
	A készülék tisztítása és ellenőrzése .....	79
	A készülék külső részének megtisztítása .....	79
	A készülék nyomtatótálcájának tisztítása .....	80
	A papíradagoló hengerek tisztítása .....	81
	A papírfelszedő görgők tisztítása .....	82
	A papírfelszedő görgők tisztítása a 2. papírtálca esetében (MFC-J6720DW) .....	83
	A tintaszint ellenőrzése .....	83
	A készülék csomagolása és szállítása .....	84
<b>B</b>	<b>Szójegyzék</b>	<b>87</b>
<b>C</b>	<b>Index</b>	<b>91</b>

## FONTOS MEGJEGYZÉS



- A jelen Használati útmutatóban található ábrák többségén az MFC-J6720DW modell látható.

## Memóriatár

A menübeállításokat a memória rögzíti, így azok áramkimaradás esetén sem vesznek el. Az ideiglenes beállítások (például a Tengerentúli mód) el fognak veszni. Ha a Fax, Szkennel, Másolás és Fotó beállítások esetében az Új alapért.beáll opciót állította be, akkor ezek a beállítások nem fognak elveszni. Áramkimaradás esetén a készülék a dátumot és időt, valamint a beprogramozott, időzített faxolási feladatokat (pl. Időzített fax) körülbelül 24 órán keresztül őrzi meg memóriájában.

## Automatikus nyári időszámítás

Beállíthatja, hogy a készülék automatikusan kapcsoljon át nyári időszámításra. Tavasszal egy órával előreállítja magát, ősszel pedig egy órával vissza. Győződjön meg arról, hogy pontosan állította be a dátumot és időt az Idő&dátum beállításnál.

- 1 Nyomja meg a  (Beállítás-ok) gombot.
- 2 Nyomja meg a Minden beá. gombot.
- 3 Nyomja meg a ▲ vagy ▼ gombot az Alapbeáll. megjelenítéséhez.
- 4 Nyomja meg az Alapbeáll. gombot.
- 5 Nyomja meg a ▲ vagy ▼ gombot az Idő&dátum megjelenítéséhez.
- 6 Nyomja meg az Idő&dátum gombot.
- 7 Nyomja meg a ▲ vagy ▼ gombot az Aut nyá. időszak megjelenítéséhez.
- 8 Nyomja meg az Aut nyá. időszak gombot.
- 9 Nyomja meg a Ki (vagy a Be) gombot.
- 10 Nyomja meg a  gombot.

## Készenléti üzemmód

Kiválaszthatja, hogy a készülék mennyi ideig tartó tétlenség után lépjen Alvó üzemmódba (legfeljebb 60 perc). Az időzítő újraindul, ha bármilyen műveletet hajtanak végre a készüléken.

- 1 Nyomja meg a  (Beállít-ok) gombot.
- 2 Nyomja meg a Minden beá. gombot.
- 3 Nyomja meg a ▲ vagy ▼ gombot az Ált. beáll. megjelenítéséhez.
- 4 Nyomja meg az Ált. beáll. gombot.
- 5 Nyomja meg a ▲ vagy ▼ gombot az Alvásmód megjelenítéséhez.
- 6 Nyomja meg az Alvásmód gombot.
- 7 Nyomja meg a ▲ vagy ▼ gombot az 1Perc, 2Percek, 3Percek, 5Percek, 10Percek, 30Percek vagy 60Percek opció megjelenítéséhez. Nyomja meg a beállítani kívánt opciót.
- 8 Nyomja meg a  gombot.

## LCD érintőképernyő

### Az érintőképernyő nyelvének módosítása (modelltől függően)

Módosíthatja az érintőképernyő nyelvét.

- 1 Nyomja meg a  (Beállít-ok) gombot.
- 2 Nyomja meg a Minden beá. gombot.
- 3 Nyomja meg a ▲ vagy ▼ gombot az Alapbeáll. megjelenítéséhez.
- 4 Nyomja meg az Alapbeáll. gombot.
- 5 Nyomja meg a ▲ vagy ▼ gombot a Helyi nyelv megjelenítéséhez.
- 6 Nyomja meg a Helyi nyelv gombot.
- 7 Nyomja meg a használni kívánt nyelvet.
- 8 Nyomja meg a  gombot.

### A háttérvilágítás dim időzítőjének beállítása

Megadhatja, hogy az LCD érintőképernyő háttérvilágítása az utolsó érintést követően mennyi ideig maradjon bekapcsolva.

- 1 Nyomja meg a  (Beállít-ok) gombot.
- 2 Nyomja meg a Minden beá. gombot.
- 3 Nyomja meg a ▲ vagy ▼ gombot az Ált. beáll. megjelenítéséhez.
- 4 Nyomja meg az Ált. beáll. gombot.
- 5 Nyomja meg a ▲ vagy ▼ gombot az LCD Beáll. megjelenítéséhez.
- 6 Nyomja meg az LCD Beáll. gombot.



- 7 Nyomja meg a Dim Időzítő gombot.
- 8 Nyomja meg a ▲ vagy ▼ gombot a 10Mp., 20Mp., 30Mp. vagy Ki megjelenítéséhez, majd nyomja meg a kívánt opciót.
- 9 Nyomja meg a  gombot.

## Secure Function Lock 2.0 (Biztonságos funkciózár 2.0)

A Secure Function Lock (Biztonságos funkciózár) lehetővé teszi a készülék bizonyos funkcióihoz való nyilvános hozzáférés korlátozását:

- Faxküldés
- Faxfogadás
- Másolás
- Szkennelés
- Nyomtatás médiáról
- Szkennelés médiára
- Nyomtatás számítógépre
- Színes nyomtatás
- Oldalkorlát
- Internetes feltöltés
- Internetes letöltés

Ez a funkció a menübeállításokhoz való hozzáférés korlátozása révén annak megakadályozására is szolgál, hogy a felhasználók módosítsák a készülék alapértelmezett beállításait.

A biztonsági funkciók használata előtt meg kell adnia egy rendszergazdajelszót.

A korlátozott műveletekhez való hozzáférést korlátozott felhasználók létrehozásával lehet engedélyezni. A korlátozott felhasználóknak a készülék használatához felhasználói jelszót kell megadniuk.

Gondosan jegyezze fel a jelszavát. Ha elfelejtette a jelszavát, kérje a Brother Ügyfélszolgálat segítségét.

### MEGJEGYZÉS

- Csak rendszergazdai jogosultsággal rendelkezők állíthatnak be korlátozásokat és végezhetik el az egyes felhasználókra vonatkozó módosításokat.
- Ha a Faxküldés opció le van tiltva, Ön nem használhatja a Fax menü egy funkcióját sem.
- A Lehívó adás és a Lehívó vétel csak akkor használható, ha a Faxfogadás és Faxküldés funkció engedélyezve van.
- A parancsikonok nem szerkeszthetők és nem törölhetők akkor, ha a Biztonsági funkciózár Be értékre van állítva.

## Mielőtt elkezdené a Secure Function Lock 2.0 (Biztonságos funkciózár 2.0) használatát

A Secure Function Lock 2.0 (Biztonságos funkciózár 2.0) beállítását webböngészővel végezheti el. A beállítás előtt a következő előkészületekre van szükség:

- 1 Indítsa el a webböngészőt.
- 2 Gépelje be a „http://készülék IP-címe/” szöveget a böngésző címsorába (ahol a „készülék IP-címe” a Brother készülék IP-címét jelenti).

- Például:

`http://192.168.1.2/`

### MEGJEGYZÉS

A készülék IP-címét a hálózati konfigurációs listában találhatja meg.

(>> Szoftver és hálózati használati útmutató.)

- 3 Adjon meg egy jelszót a **Login** (Belépés) mezőben. (Ez a készülék weboldalára történő belépést lehetővé tevő jelszó, nem pedig a Secure Function Lock (Biztonságos funkciózár) funkcióhoz tartozó rendszergazdajelszó.) Kattintson a  gombra.

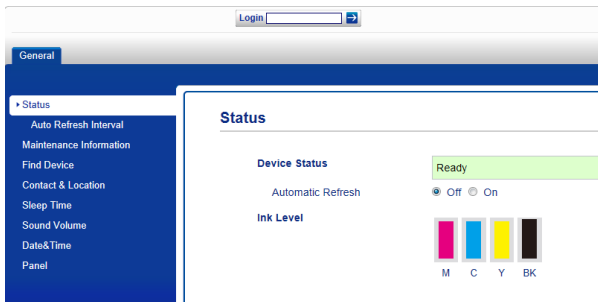

## MEGJEGYZÉS

Ha ez az első olyan alkalom, amikor a készülék beállítását webböngésző használatával végzi el, állítson be egy jelszót.

- 1 Kattintson a **Please configure the password** (Jelszó beállítása) opcióra.
- 2 Írja be a használni kívánt jelszót (legfeljebb 32 karakter).
- 3 Adja meg még egyszer a jelszót a **Confirm New Password** (Új jelszó megerősítése) mezőben.
- 4 Kattintson a **Submit** (Küldés) gombra.

## A rendszergazdajelszó beállítása és módosítása

Ezeket a beállításokat webböngészővel végezheti el. A weboldal beállításával kapcsolatos részletekért lásd a *Mielőtt elkezdené a Secure Function Lock 2.0 (Biztonságos funkciózár 2.0) használatát* >> részt a(z) 4. oldalon. Ezután kövesse az alábbi utasításokat.

## A rendszergazdajelszó beállítása

A következő lépések során beállított jelszó a rendszergazdáé. Ez a jelszó való a felhasználók beállítására és a Secure Function Lock (Biztonságos funkciózár) be-, illetve kikapcsolására. (Lásd a(z) *Korlátozott felhasználók beállítása*

>> részt a(z) 6. oldalon és a(z) *A Secure Function Lock (Biztonságos funkciózár) be-/kikapcsolása* >> részt a(z) 6. oldalon.)

- 1 Kattintson az **Administrator** (Rendszergazda) gombra.
- 2 Kattintson a **Secure Function Lock** (Biztonsági funkciózár) opcióra.
- 3 Adjon meg egy négyjegyű számot jelszóként a **New Password** (Új jelszó) mezőben.



- 4 Adja meg még egyszer a jelszót a **Retype Password** (Jelszó még egyszer) mezőben.
- 5 Kattintson a **Submit** (Küldés) gombra.

## A rendszergazdajelszó módosítása

- 1 Kattintson az **Administrator** (Rendszergazda) gombra.
- 2 Kattintson a **Secure Function Lock** (Biztonsági funkciózár) opcióra.
- 3 Adjon meg egy négyjegyű számot új jelszóként a **New Password** (Új jelszó) mezőben.
- 4 Adja meg még egyszer az új jelszót a **Retype Password** (Jelszó még egyszer) mezőben.
- 5 Kattintson a **Submit** (Küldés) gombra.

## Korlátozott felhasználók beállítása

Korlátozott jogosultságokkal és jelszóval rendelkező felhasználókat is beállíthat. Akár 10 felhasználót is beállíthat.

Ezeket a beállításokat webböngészővel végezheti el.

A weboldal beállításával kapcsolatos részletekért lásd a *Mielőtt elkezdené a Secure Function Lock 2.0 (Biztonságos funkciózár 2.0) használatát*

➤➤ részt a(z) 4. oldalon. Ezután kövesse az alábbi utasításokat:

- 1 Kattintson az **Administrator** (Rendszergazda) gombra.
- 2 Kattintson a **Secure Function Lock** (Biztonsági funkciózár) opcióra.
- 3 Adjon meg egy maximum 15 alfanumerikus karakterből álló csoport- vagy felhasználói nevet az **ID Number/ Name** (Azonosítószám/Név) mezőben, majd adjon meg egy négy számjegyű jelszót a **PIN**-mezőben.



- 4 Szüntesse meg a korlátozni kívánt funkciók kijelölését a **Function Restrictions** (Funkciók korlátozása) jelölőnégyzetekben. Ha meg akarja határozni a maximális oldalszámot, jelölje ki az **On** (Be) jelölőnégyzetét a **Print Limits** (Nyomtatási korlátozások) oszlopban, majd írja be a számot a **Max. Pages** (Oldalak max. száma) mezőbe. Majd kattintson a **Submit** (Küldés) gombra.

## MEGJEGYZÉS

- Nem használhat másik felhasználóéval azonos jelszót.
- Csak egy nyilvános felhasználó beállítására van lehetőség. A nyilvános felhasználóknak nem kell jelszót megadniuk.

További információkért lásd: ➤➤ Szoftver és hálózati használati útmutató.

## A Secure Function Lock (Biztonságos funkciózár) be-/kikapcsolása

### MEGJEGYZÉS

Ha hibás jelszót ír be, akkor az érintőképernyőn a **Rossz jelszó** üzenet jelenik meg. Írja be helyesen a jelszót. Ha elfelejtette a jelszavát, kérje a Brother Ügyfélszolgálat segítségét.

## A Secure Function Lock (Biztonságos funkciózár) bekapcsolása

- 1 Nyomja meg a  (Beállít-ok) gombot.
- 2 Nyomja meg a **Minden beá.** gombot.
- 3 Nyomja meg a ▲ vagy ▼ gombot az **Ált. beáll.** megjelenítéséhez.
- 4 Nyomja meg az **Ált. beáll.** gombot.
- 5 Nyomja meg a ▲ vagy ▼ gombot a **Funkció Zárás** megjelenítéséhez.
- 6 Nyomja meg a **Funkció Zárás** gombot.
- 7 Nyomja meg a **Zár Ki→Be** gombot.

- Adja meg a négy számjegyű rendszergazdajelszót az érintőképernyő billentyűzetének segítségével. Nyomja meg az OK gombot.

## MEGJEGYZÉS

A Secure Function Lock (Biztonságos funkciózár) ikon folyamatosan látható a kezdőképernyőn.



- Nyomja meg a felhasználói nevét.
- Adja meg a négy számjegyű felhasználói jelszót az érintőképernyő billentyűzetének segítségével. Nyomja meg az OK gombot.

## Váltás nyilvános módra

- Nyomja meg a  gombot.
- Nyomja meg a Nyilvánosra gombot.

## A Secure Function Lock (Biztonságos funkciózár) kikapcsolása

- Nyomja meg a  gombot.
- Nyomja meg a Zár Be→Ki gombot.
- Adja meg a négy számjegyű rendszergazdajelszót az érintőképernyő billentyűzetének segítségével. Nyomja meg az OK gombot.

## Felhasználóváltás

Ez a beállítás lehetővé teszi egy korlátozott felhasználó számára, hogy bejelentkezzen a készülékre, ha a Secure Function Lock (Biztonságos funkciózár) be van kapcsolva.

- Az érintőképernyőn nyomja meg a  gombot.
- Nyomja meg a Felhaszn.Változ gombot.
- Nyomja meg a ▲ vagy ▼ gombot felhasználói nevének megjelenítéséhez.

## Híváskorlátozás

Ez a szolgáltatás megakadályozza a felhasználót abban, hogy véletlenül rossz számra küldje a faxot vagy rossz számot hívjon. Beállíthatja a készüléket úgy, hogy korlátozza a számgombokkal, Címjegyzékkel, parancsikonnal és LDAP-keresés segítségével történő hívást.

Ha a **Ki** lehetőséget választja, akkor a készülék nem korlátozza a hívásfunkciót.

Ha a **Gépelje be kétszer:#** lehetőséget választja, a készülék felszólítja a szám ismételt bevitelére, és csak akkor kezdi meg a hívást, ha a másodjára bevitt szám megegyezik az elsővel. Ha a másodjára bevitt szám nem helyes, akkor az érintőképernyőn a **Próbálja ismét** üzenet jelenik meg. Nyomja meg a **Bezárás** gombot és írja be újra a számot.

Ha a **Be** lehetőséget választja, a készülék minden olyan faxot és kimenő hívást korlátozni fog, amely a beállított hívási módhoz tartozik.

### MEGJEGYZÉS

- A **Gépelje be kétszer:#** beállítás nem működik, ha felemeli a külső telefonkagylót a szám megadása előtt. Ekkor nem kéri a készülék a szám újbóli beírását.
- Amennyiben a **Be** vagy **Gépelje be kétszer:#** lehetőséget választja, a **Körfaxolás** szolgáltatás nem használható.

### Számgombok korlátozása

- 1 Nyomja meg a  (Beállít-ok) gombot.
- 2 Nyomja meg a **Minden beá.** gombot.

- 3 Nyomja meg a **▲** vagy **▼** gombot a **Fax** megjelenítéséhez.
- 4 Nyomja meg a **Fax** gombot.
- 5 Nyomja meg a **▲** vagy **▼** gombot a **Tárcsázás korlátozás** megjelenítéséhez.
- 6 Nyomja meg a **Tárcsázás korlátozás** gombot.
- 7 Nyomja meg a **▲** vagy **▼** gombot a **Tárcsázó** megjelenítéséhez.
- 8 Nyomja meg a **Tárcsázó** gombot.
- 9 Nyomja meg a **Gépelje be kétszer:#**, a **Be** vagy a **Ki** opciót.
- 10 Nyomja meg a  gombot.

### Címjegyzék korlátozása



- 1 Nyomja meg a  (Beállít-ok) gombot.
- 2 Nyomja meg a **Minden beá.** gombot.
- 3 Nyomja meg a **▲** vagy **▼** gombot a **Fax** megjelenítéséhez.
- 4 Nyomja meg a **Fax** gombot.
- 5 Nyomja meg a **▲** vagy **▼** gombot a **Tárcsázás korlátozás** megjelenítéséhez.
- 6 Nyomja meg a **Tárcsázás korlátozás** gombot.
- 7 Nyomja meg a **▲** vagy **▼** gombot a **Címjegyzék** megjelenítéséhez.
- 8 Nyomja meg a **Címjegyzék** gombot.
- 9 Nyomja meg a **Gépelje be kétszer:#**, a **Be** vagy a **Ki** opciót.

- 10 Nyomja meg a  gombot.

## MEGJEGYZÉS

Amennyiben a tárcsázás során módosítja a Címjegyzék számait, a címet számgombokkal megadott adatként értelmezi a készülék és a szám nem kerül korlátozásra.

## Parancsikon korlátozása

- 1 Nyomja meg a  (Beállít-ok) gombot.
- 2 Nyomja meg a Minden beá. gombot.
- 3 Nyomja meg a ▲ vagy ▼ gombot a Fax megjelenítéséhez.
- 4 Nyomja meg a Fax gombot.
- 5 Nyomja meg a ▲ vagy ▼ gombot a Tárcsázás korlátozás megjelenítéséhez.
- 6 Nyomja meg a Tárcsázás korlátozás gombot.
- 7 Nyomja meg a ▲ vagy ▼ gombot a Parancsikonok megjelenítéséhez.
- 8 Nyomja meg a Parancsikonok gombot.
- 9 Nyomja meg a Gépelje be kétszer: #, a Be vagy a Ki opciót.
- 10 Nyomja meg a  gombot.

## LDAP-szerver korlátozása

- 1 Nyomja meg a  (Beállít-ok) gombot.
- 2 Nyomja meg a Minden beá. gombot.

- 3 Nyomja meg a ▲ vagy ▼ gombot a Fax megjelenítéséhez.
- 4 Nyomja meg a Fax gombot.
- 5 Nyomja meg a ▲ vagy ▼ gombot a Tárcsázás korlátozás megjelenítéséhez.
- 6 Nyomja meg a Tárcsázás korlátozás gombot.
- 7 Nyomja meg a ▲ vagy ▼ gombot az LDAP kiszolgáló megjelenítéséhez.
- 8 Nyomja meg a LDAP kiszolgáló gombot.
- 9 Nyomja meg a Gépelje be kétszer: #, a Be vagy a Ki opciót.
- 10 Nyomja meg a  gombot.

## További küldési beállítások

### Faxok küldése többféle beállítás használatával



Fax küldésekor többek között a következő beállítások kombinációját választhatja:

Fax felbontása, Kontraszt, Szkenüveg méret és Valós idejű átvitel.

Ezenkívül a következőket is választhatja:

Hívástörtén., Címjegyzék, Körfaxolás, Előnézet, Színbeállítások, Időzített fax, Körfax, Lehívó adás, Lehívó vétel, Tengerentúli mód, Új alapért.beáll, és Gyári visszaáll.

Bizonyos beállítások csak monokróm faxok küldésekor használhatók.

- 1 Helyezze be a dokumentumot.
- 2 Válasszon az alábbi lehetőségek közül:
  - Ha a Fax előnézet **Ki** van kapcsolva, nyomja meg a  (Fax) gombot.
  - Ha a Fax előnézet **Be** van kapcsolva, nyomja meg a , majd a  (Faxok küldése) gombot.

Az érintőképernyőn ez olvasható:

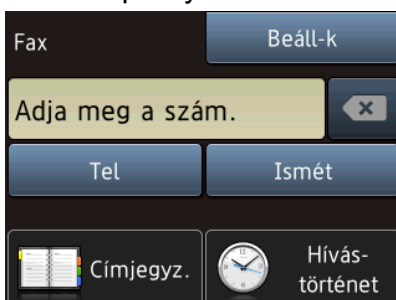

- 3 Nyomja meg a **Beáll-k** gombot.
- 4 Nyomja meg a **▲** vagy **▼** gombot a módosítani kívánt beállítás megjelenítéséhez. Amikor a beállítás megjelenik, nyomja azt meg.
- 5 Nyomja meg a beállítani kívánt opciót.
- 6 További beállítások módosításához menjen vissza a **4.** lépéshez.
- 7 Nyomja meg az **OK** gombot, ha befejezte a beállítások módosítását.
- 8 Írja be a faxszámot.
- 9 Nyomja meg a **Fax indítása** gombot.

### MEGJEGYZÉS

- A legtöbb beállítás ideiglenes, és a készülék a faxküldés után visszatér az alapértelmezett beállításokhoz.
- A leggyakrabban használt beállításokat úgy mentheti el, ha alapértelmezettként állítja be őket. Ezek a beállítások mindaddig megmaradnak, amíg újra nem módosítja őket. (Lásd a(z) *A változtatások új alapértelmezésként történő beállítása* >> részt a(z) 12. oldalon.)
- A leggyakrabban használt beállításokat úgy is elmentheti, ha parancsiként állítja be őket. (Lásd a(z) *Faxolási opciók mentése parancsiként* >> részt a(z) 13. oldalon.)

### Faxolás leállítása



A faxolás leállításához nyomja meg a  gombot.



## Kontraszt

Ha a dokumentum nagyon világos vagy sötét, elképzelhető, hogy módosítani kíván a kontraszton. A legtöbb dokumentum esetében használható a gyári alapértelmezett beállítás, az **Auto**. Az **Auto** beállítás a megfelelő kontrasztot választja ki a dokumentumhoz.

Világos dokumentum küldéséhez válassza a **Világos** opciót. Sötét dokumentum küldéséhez válassza a **Sötét** opciót.

- 1 Helyezze be a dokumentumot.
- 2 Válasszon az alábbi lehetőségek közül:
  - Ha a Fax előnézet **Ki** van kapcsolva, nyomja meg a  (**Fax**) gombot.
  - Ha a Fax előnézet **Be** van kapcsolva, nyomja meg a  (**Fax**), majd a  (**Faxok küldése**) gombot.
- 3 Nyomja meg a **Beáll-k** gombot.
- 4 Nyomja meg a **▲** vagy **▼** gombot a **Kontraszt** megjelenítéséhez.
- 5 Nyomja meg a **Kontraszt** gombot.
- 6 Nyomja meg az **Auto**, a **Világos** vagy a **Sötét** opciót.
- 7 Nyomja meg az **OK** gombot.
- 8 Írja be a faxszámot.
- 9 Nyomja meg a **Fax indítása** gombot.

## MEGJEGYZÉS



Még ha a **Világos** vagy **Sötét** opciót választotta is, az alábbi körülmények bármelyikének teljesülése esetén a készülék az **Auto** beállítást fogja használni:

- Ha színes faxot küld.
- Ha a kiválasztott faxfelbontás **Fotó**.

3

## Fax felbontásának módosítása

A küldött fax minősége a faxfelbontás módosításával javítható.

- 1 Helyezze be a dokumentumot.
- 2 Válasszon az alábbi lehetőségek közül:
  - Ha a Fax előnézet **Ki** van kapcsolva, nyomja meg a  (**Fax**) gombot.
  - Ha a Fax előnézet **Be** van kapcsolva, nyomja meg a  (**Fax**), majd a  (**Faxok küldése**) gombot.
- 3 Nyomja meg a **Beáll-k** gombot.
- 4 Nyomja meg a **▲** vagy **▼** gombot a **Fax felbontása** megjelenítéséhez.
- 5 Nyomja meg a **Fax felbontása** gombot.
- 6 Nyomja meg a **▲** vagy **▼** gombot a **Standard**, **Finom**, **Szuperfinom** vagy **Fotó** megjelenítéséhez, majd nyomja meg a kívánt opciót.
- 7 Nyomja meg az **OK** gombot.
- 8 Írja be a faxszámot.
- 9 Nyomja meg a **Fax indítása** gombot.

## MEGJEGYZÉS

Monokróm faxok esetében négy, színes faxok esetén két különböző felbontás közül választhat.





Monokróm	
Standard	A legtöbb gépelt dokumentumhoz alkalmas.
Finom	Kisebb nyomatokhoz megfelelő - az átküldés kicsit lassabb a Standard felbontásénál.
Szuperfinom	Kisebb nyomatokhoz és grafikákhoz megfelelő - az átküldés lassabb a Finom felbontásénál.
Fotó	Akkor használja, ha a dokumentum a szürke többféle árnyalatát tartalmazza vagy ha a dokumentum fénykép. A Fotó felbontás esetében a leglassúbb az átvitel.

Színes	
Standard	A legtöbb gépelt dokumentumhoz alkalmas.
Finom	Akkor használja, ha a dokumentum fénykép. Az átvitel lassabb a Standard felbontásénál.

Ha Szuperfinom vagy Fotó felbontást választ és színes faxot küld (a Szín lehetőség Színbeállítások részen belüli kiválasztásával), akkor a készülék Finom beállítással küldi a dokumentumot.





## A változtatások új alapértelmezésként történő beállítása

Az opciók faxolásakor leggyakrabban használt beállításait (pl. Fax felbontása, Kontraszt, Szkenüveg méret, Előnézet, Valós idejű átvitel és Színbeállítások) úgy mentheti el, ha alapértelmezésként állítja be őket. Ezek a beállítások mindaddig megmaradnak, amíg újra nem módosítja őket.

- Válasszon az alábbi lehetőségek közül:
    - Ha a Fax előnézet **Ki** van kapcsolva, nyomja meg a  (Fax) gombot.
    - Ha a Fax előnézet **Be** van kapcsolva, nyomja meg a , majd a  (Faxok küldése) gombot.
  - Nyomja meg a **Beáll-k** gombot.
  - Nyomja meg a **▲** vagy **▼** gombot a módosítani kívánt menübeállítás kiválasztásához. Nyomja meg az új opciót.
- Ismételje meg ezt a lépést minden módosítani kívánt beállításnál.
- Az utolsó opció módosítása után nyomja meg a **▲** vagy **▼** gombot az Új alapért.beáll megjelenítéséhez.
  - Nyomja meg az Új alapért.beáll gombot.
  - Az érintőképernyő jóváhagyást kér arról, hogy a megváltoztatott értékeket új alapértelmezésként akarja-e menteni. Nyomja meg az **Igen** gombot a jóváhagyáshoz.
  - Nyomja meg a  gombot.

## A faxolási opciók visszaállítása a gyári alapértelmezett értékre



A megváltoztatott faxolási opciókat visszaállíthatja a gyári alapértelmezett értékekre. Ezek a beállítások mindaddig megmaradnak, amíg újra nem módosítja őket.

- 1 Válasszon az alábbi lehetőségek közül:
  - Ha a Fax előnézet **Ki** van kapcsolva, nyomja meg a  (Fax) gombot.
  - Ha a Fax előnézet **Be** van kapcsolva, nyomja meg a , majd a  (Faxok küldése) gombot.
- 2 Nyomja meg a **Beáll-k** gombot.
- 3 Nyomja meg a **▲** vagy **▼** gombot a **Gyári visszaáll.** megjelenítéséhez.
- 4 Nyomja meg a **Gyári visszaáll.** gombot.
- 5 Az érintőképernyő jóváhagyást kér arról, hogy a megváltoztatott értékeket vissza kívánja-e állítani gyári alapértelmezett beállításaira.  
Nyomja meg az **Igen** gombot a jóváhagyáshoz.
- 6 Nyomja meg a  gombot.

## Faxolási opciók mentése parancsikonként

A leggyakrabban használt új faxolási opciókat parancsikonként is elmentheti.

- 1 Válasszon az alábbi lehetőségek közül:

- Ha a Fax előnézet **Ki** van kapcsolva, nyomja meg a  (Fax) gombot.
- Ha a Fax előnézet **Be** van kapcsolva, nyomja meg a , majd a  (Faxok küldése) gombot.

- 2 Írja be a faxszámot.

### MEGJEGYZÉS

Ha a parancsikont körfaxolásra kívánja használni, akkor nyomja meg a **Beáll-k** lehetőséget, majd válassza a **Körfaxolás** elemet a 4. lépésben, mielőtt a 2. lépésben megadná a faxszámot.

(Lásd a(z) *Körfaxolás (csak monokróm)* ►► részt a(z) 15. oldalon.)

- 3 Nyomja meg a **Beáll-k** gombot.
- 4 Nyomja meg a **▲** vagy **▼** gombot a **Fax felbontása**, **Kontraszt**, **Szkenüveg méret**, **Előnézet**, **Színbeállítások**, **Valós idejű átvitel** vagy **Tengerentúli mód** megjelenítéséhez, majd nyomja meg a módosítani kívánt opciót. Ezután nyomja meg a beállítani kívánt új opciót. Ismétlje meg ezt a lépést minden módosítani kívánt beállításnál.
- 5 Ha befejezte az új opciók kiválasztását, nyomja meg az **OK** gombot.
- 6 Nyomja meg a **Ment pik-ént** gombot.
- 7 Hagyja jóvá a parancsikon számára kiválasztott opciók megjelenített listáját, majd nyomja meg az **OK** gombot.

- 8 Adja meg a parancsikon nevét az érintőképernyőn lévő billentyűzet segítségével. (A betűk bevitelével kapcsolatos segítségért lásd >> Használati útmutató: *Szöveg bevitele.*)  
Nyomja meg az OK gombot.
- 9 Nyomja meg az OK gombot a parancsikon mentéséhez.

## További küldési műveletek

### Fax kézi küldése

---

A kézi küldés lehetővé teszi a hívás, a csengetés és a faxvétel hangjelzéseinek követését a fax küldése közben.

#### MEGJEGYZÉS

---

Többoldalas faxok küldéséhez használja az ADF-et.

---

- 1 Helyezze be a dokumentumot.
- 2 A tárcsázási hang meghallgatásához vegye fel a külső telefon kézibeszélőjét.
- 3 Tárcsázza a faxszámot a külső telefont használva.
- 4 Amikor meghallja a faxhangot, nyomja meg a *Fax indítása* gombot.  
Ha a szkennerrüveget használja, a faxküldéshez nyomja meg az érintőképernyőn a *Küldés* gombot.
- 5 Helyezze vissza a külső telefon kagylóját.

## Faxküldés a beszélgetés végén

A beszélgetés végén, mielőtt a hívást bármelyik fél megszakítaná, a másik félnek faxot küldhet.

- 1 Kérje meg a másik felet, hogy várja meg a faxhangot (sípolások), majd a hívás megszakítása előtt nyomja meg a Start vagy a Küldés gombot.
- 2 Helyezze be a dokumentumot.
- 3 Nyomja meg a Fax indítása gombot. Ha a szkennerveget használja, a faxküldéshez nyomja meg a Küldés gombot.
- 4 Helyezze vissza a külső telefon kagylóját.

## Kettős hozzáférés (csak monokróm)

Hívhat egy számot, és elkezdheti beolvasni a faxot a memóriába – akkor is, amikor a készülék éppen a memóriából küld, oda fogad, vagy számítógépes adatokat nyomtat. Az érintőképernyő az új feladat számát mutatja.

A memóriába beolvasható oldalak száma a rájuk nyomtatott információktól függ.

### MEGJEGYZÉS

Ha megjelenik a Memória megtelt üzenet, nyomja meg az  vagy a Kilépcs gombot a megszakításhoz, vagy a Küldés most gombot az eddig beolvasott oldalak elküldéséhez.

## Körfaxolás (csak monokróm)

Körfaxolásnak nevezzük, ha ugyanazt a faxot automatikusan több faxszámra küldjük el. Egyazon körfaxolás során használhatók a csoportok, a Címjegyzékben tárolt számok, valamint akár 50 kézilleg hívott szám is.



Ha a körfaxolás befejeződött, körfaxolási jelentés kerül kinyomtatásra.

### Mielőtt a körfaxolást megkezdene

A Címjegyzék számai csak akkor használhatók körfaxoláshoz, ha már megtalálhatók a készülék memóriájában. (►► Használati útmutató: Számok Címjegyzékben történő tárolása.)

A csoportszámok is csak akkor használhatók körfaxoláshoz, ha már tárolva lettek a készülék memóriájába. A csoportszámok az egyszerűbb hívás érdekében több, a Címjegyzékben tárolt számot tartalmaznak. (Lásd a(z) *Csoportok beállítása körfaxoláshoz* ►► részt a(z) 35. oldalon.)

### Körfaxolás módja

- 1 Helyezze be a dokumentumot.
- 2 Válasszon az alábbi lehetőségek közül:
  - Ha a Fax előnézet **Ki** van kapcsolva, nyomja meg a  (Fax) gombot.
  - Ha a Fax előnézet **Be** van kapcsolva, nyomja meg a  (Fax), majd a  (Faxok küldése) gombot.
- 3 Nyomja meg a Beáll-k gombot.
- 4 Nyomja meg a ▲ vagy ▼ gombot a Körfaxolás megjelenítéséhez.
- 5 Nyomja meg a Körfaxolás gombot.

- 6 Nyomja meg a Szám hozzáad. gombot.
- 7 A körfaxoláshoz az alábbi módokon adhat hozzá számokat:
  - Nyomja meg a Szám hozzáad. gombot és adjon meg egy számot az érintőképernyő billentyűzetét használva.

Nyomja meg az OK gombot.

## MEGJEGYZÉS

*Ha letöltötte az Internet Faxot:*

Ha e-mail cím használatával szeretne körfaxolást végrehajtani, akkor nyomja meg a  gombot, adja meg az e-mail címet és nyomja meg az OK gombot. (A betűk bevitelével kapcsolatos segítségért lásd >> Használati útmutató: Szöveg bevitele.)

- Nyomja meg a Hozzáadás a címjegyzékből gombot. Nyomja meg a ▲ vagy ▼ gombot azon számok megjelenítéséhez, melyeket hozzá kíván adni a körfaxhoz. Nyomja meg azon számok jelölőnégyzetét, melyeket hozzá kíván adni a körfaxhoz. Miután bejelölte az összes hozzáadni kívánt számot, nyomja meg az OK gombot.
- Nyomja meg a Keresés a címjegyzékben gombot. Adja meg a név első betűjét, és nyomja meg az OK gombot. Nyomja meg a nevet, majd nyomja meg a körfaxoláshoz hozzáadni kívánt számot.

- 8 Miután megadta az összes faxszámot a 6. és 7. lépések megismétlésével, nyomja meg az OK gombot.

- 9 Nyomja meg a Fax indítása gombot.

## MEGJEGYZÉS

A Körfaxolás funkció nem érhető el, ha a Szín lehetőséget választja a Színbeállítások részben.

### Faxolás az ADF-ből

- A készülék elindítja a dokumentum beolvasását.

### Faxolás a szkennerrüvegről

Ha az érintőképernyőn megjelenik a Következő Oldal? kérdés, akkor tegye a következők egyikét:

- Egyetlen oldal küldéséhez nyomja meg a Nem gombot.

A készülék megkezdi a dokumentum küldését.

- Egynél több oldal küldéséhez nyomja meg az Igen gombot, majd helyezze a következő oldalt a szkennerrüvegre. Nyomja meg az OK gombot.

A készülék megkezdi az oldal szkennelését. (Minden egyes oldalnál ismételje meg ezt a lépést.)



Miután megtörtént minden oldal beolvasása, az indításhoz nyomja meg a Nem gombot.

## MEGJEGYZÉS

- Ha nem használta fel egyik számot sem a csoportokhoz, akkor akár 250 különböző számra is „körfaxolhat”.

- A készülék rendelkezésre álló memóriájának nagysága függ a memóriában lévő feladatok típusától és a körfaxolásba bevont számoktól. Ha körfaxoláskor kihasználja a maximálisan elérhető számot, nem tudja majd használni a kettős hozzáférés és a késleltetett fax funkciót.
- Ha megjelenik a **Memória megtelt** üzenet, nyomja meg az  vagy a **Kilépés** gombot a megszakításhoz, vagy a **Küldés most** gombot az eddig beolvasott oldalak elküldéséhez.

### Folyamatban lévő körfaxolás megszakítása



- 1 Nyomja meg az  gombot.
- 2 Válasszon az alábbi lehetőségek közül:
  - A teljes körfax megszakításához nyomja meg a **Teljes körfax** gombot. Ugorjon a 3. lépéshez.
  - A jelenlegi feladat törléséhez nyomja meg az érintőképernyőn a hívott nevet vagy számot. Ugorjon a 4. lépéshez.
  - Ha törlés nélkül kíván kilépni, nyomja meg az  gombot.
- 3 Amikor az érintőképernyőn megjelenő üzenet megkérdezi, hogy vissza akarja-e vonni a teljes körfaxot, válasszon az alábbi lehetőségek közül:
  - Nyomja meg az **Igen** gombot a jóváhagyáshoz.
  - Ha törlés nélkül kíván kilépni, nyomja meg a **Nem** gombot.
- 4 Válasszon az alábbi lehetőségek közül:
  - A jelenlegi feladat törléséhez nyomja meg az **Igen** gombot.
  - Ha törlés nélkül kíván kilépni, nyomja meg a **Nem** gombot.

### Valós idejű adatküldés

Ha faxot küld, a készülék küldés előtt beolvassa a dokumentumokat a memóriába. Amint szabad a telefonvonal, a készülék megkezdi a tárcsázást és a küldést.

Előfordulhat, hogy egy fontos dokumentumot gyorsan akar elküldeni, anélkül, hogy megkívánná várni annak memóriába történő beolvasását. Ezt a

Valós idejű átvitel opció bekapcsolásával teheti meg.



- 1 Helyezze be a dokumentumot.
- 2 Válasszon az alábbi lehetőségek közül:
  - Ha a Fax előnézet **Ki** van kapcsolva, nyomja meg a  (Fax) gombot.
  - Ha a Fax előnézet **Be** van kapcsolva, nyomja meg a  (Fax), majd a  (Faxok küldése) gombot.
- 3 Nyomja meg a **Beáll-k** gombot.
- 4 Nyomja meg a **▲** vagy **▼** gombot a **Valós idejű átvitel** megjelenítéséhez.
- 5 Nyomja meg a **Valós idejű átvitel** gombot.
- 6 Nyomja meg a **Be** (vagy a **Ki**) gombot.
- 7 Nyomja meg az **OK** gombot.
- 8 Írja be a faxszámot.
- 9 Nyomja meg a **Fax indítása** gombot.

## MEGJEGYZÉS

- Ha színes faxot küld, vagy ha a memória megtelt, és egy monokróm faxot küld az automatikus dokumentumadagolóból, a készülék közvetlenül, valós időben fog küldeni (még akkor is, ha a Valós idejű átvitel opció **Ki** értékre van állítva).
- A valós idejű küldés során az automatikus újratárcsázási szolgáltatás nem működik, ha a szkennerveg használatban van.

## Tengerentúli üzemmód



Ha az esetleges telefonvonal-interferencia miatt problémái akadnak a faxok tengerentúltra való küldésével, javasoljuk a tengerentúli üzemmód bekapcsolását. A funkció automatikusan kikapcsol, miután annak használatával elküldte a faxot.

- 1 Helyezze be a dokumentumot.
- 2 Válasszon az alábbi lehetőségek közül:
  - Ha a Fax előnézet **Ki** van kapcsolva, nyomja meg a  (Fax) gombot.
  - Ha a Fax előnézet **Be** van kapcsolva, nyomja meg a  (Fax), majd a  (Faxok küldése) gombot.
- 3 Nyomja meg a **Beáll-k** gombot.
- 4 Nyomja meg a **▲** vagy **▼** gombot a Tengerentúli mód megjelenítéséhez.
- 5 Nyomja meg a Tengerentúli mód gombot.
- 6 Nyomja meg a **Be** (vagy a **Ki**) gombot.
- 7 Nyomja meg az **OK** gombot.
- 8 Írja be a faxszámot.

- 9 Nyomja meg a Fax indítása gombot.

## Késleltetett faxolás (csak monokróm)

A memóriában 24 órán belüli elküldésre akár 50 fax is tárolható. Ezek a faxok a 9. lépésben beállított időpontban kerülnek elküldésre.

- 1 Helyezze be a dokumentumot.
- 2 Válasszon az alábbi lehetőségek közül:
  - Ha a Fax előnézet **Ki** van kapcsolva, nyomja meg a  (Fax) gombot.
  - Ha a Fax előnézet **Be** van kapcsolva, nyomja meg a  (Fax), majd a  (Faxok küldése) gombot.
- 3 Nyomja meg a **Beáll-k** gombot.
- 4 Nyomja meg a **▲** vagy **▼** gombot az Időzített fax megjelenítéséhez.
- 5 Nyomja meg az Időzített fax gombot.
- 6 Nyomja meg az Időzített fax gombot.
- 7 Nyomja meg a **Be** (vagy a **Ki**) gombot.
- 8 Nyomja meg az **Idő** gombot.
- 9 Az érintőképernyő billentyűzetét használva adja meg, hogy mikor kerüljön elküldésre a fax (24 órás formátumban).  
(Pl.: délután 7:45 esetében írja be, hogy 19:45.)  
Nyomja meg az **OK** gombot.

## MEGJEGYZÉS

A memóriába beolvasható oldalak száma az egyes oldalakra nyomtatott információ mennyiségétől függ.







- 10 Nyomja meg az OK gombot.
- 11 Írja be a faxeszámot.
- 12 Nyomja meg a Fax indítása gombot.

## MEGJEGYZÉS

Az Időzített fax funkció nem érhető el, ha a Szín lehetőséget választja a Színbeállítások részben.

## Késleltetett kötegelt küldés (csak monokróm)

A késleltetett faxok elküldése előtt az optimalizálás érdekében az Ön készüléke segíteni fog elrendezni a memóriában minden tárolt faxot a cím és a beütemezett időpont szerint. Az azonos küldési időpontra beütemezett, azonos faxeszámra menő késleltetett faxok a küldési idővel való takarékoskodás érdekében egyetlen faxként lesznek elküldve.



- 1 Válasszon az alábbi lehetőségek közül:
  - Ha a Fax előnézet Ki van kapcsolva, nyomja meg a  (Fax) gombot.
  - Ha a Fax előnézet Be van kapcsolva, nyomja meg a , majd a  (Faxok küldése) gombot.
- 2 Nyomja meg a Beáll-k gombot.
- 3 Nyomja meg a ▲ vagy ▼ gombot a Körfax megjelenítéséhez.
- 4 Nyomja meg a Körfax gombot.
- 5 Nyomja meg a Be (vagy a Ki) gombot.
- 6 Nyomja meg a  gombot.

## Várakozó feladatok ellenőrzése és törlése

Ellenőrizheti, hogy mely feladatok várnak elküldésre a memóriában, vagy törölheti őket.

(Ha nincs függőben lévő feladat, az érintőképernyő ezt mutatja:

Nincs feladat.)

- 1 Nyomja meg a  (Beállítás-ok) gombot.
- 2 Nyomja meg a Minden beá. gombot.
- 3 Nyomja meg a ▲ vagy ▼ gombot a Fax megjelenítéséhez.
- 4 Nyomja meg a Fax gombot.
- 5 Nyomja meg a ▲ vagy ▼ gombot a Feladattörlés megjelenítéséhez.
- 6 Nyomja meg a Feladattörlés gombot.  
A várakozó feladatok megjelennek az érintőképernyőn.
- 7 Nyomja meg a ▲ vagy ▼ gombot a feladatok görgetéséhez, majd nyomja meg a törölni kívánt feladatot.  
Nyomja meg az OK gombot.
- 8 Válasszon az alábbi lehetőségek közül:
  - A törléshez nyomja meg az Igen gombot.  
Ha törölni szeretne egy másik feladatot, ugorjon a 7. lépéshez.
  - Ha törlés nélkül kíván kilépni, nyomja meg a Nem gombot.
- 9 Ha befejezte, nyomja meg a  gombot.

## Lehívás



A lehívás segítségével beállíthatja a készülékét úgy, hogy ha mások faxot kapnak Öntől, a hívás díját ők fizetik. Azt is lehetővé teszi, hogy felhívja más faxkészülékét, és arról faxot fogadjon úgy, hogy a hívás díját Ön állja. Ennek működéséhez a lehívás funkciót mindkét készüléken be kell állítani. Nem minden faxkészülék támogatja a lehívás funkciót.

### Lehívó adás (csak monokróm)

A Lehívó adás funkció segítségével beállíthatja a készülékét úgy, hogy az várakoztassa a dokumentumot addig, amíg a várakoztatott dokumentumot egy másik hívó faxkészülék le nem kéri.

A dokumentum eltárolódik, és azt bármilyen másik faxkészülék lekérheti egészen addig, amíg Ön a memóriából ki nem törli. (Lásd a(z) *Várakozó feladatok ellenőrzése és törlése* >> részt a(z) 19. oldalon.)

#### Lehívó adás beállítása



- 1 Helyezze be a dokumentumot.
- 2 Válasszon az alábbi lehetőségek közül:
  - Ha a Fax előnézet **Ki** van kapcsolva, nyomja meg a  (Fax) gombot.
  - Ha a Fax előnézet **Be** van kapcsolva, nyomja meg a  (Fax), majd a  (Faxok küldése) gombot.
- 3 Nyomja meg a **Beáll-k** gombot.
- 4 Nyomja meg a **▲** vagy **▼** gombot a Lehívó adás megjelenítéséhez.
- 5 Nyomja meg a **Lehívó adás** gombot.
- 6 Nyomja meg a **Standard** gombot.

- 7 Nyomja meg a **Fax indítása** gombot.
- 8 Ha a szkennerveget használja, akkor az érintőképernyő üzenetben tájékoztatja, hogy válasszon az alábbi lehetőségek közül:
  - Még egy lap szkenneléséhez nyomja meg az **Igen** gombot. Ugorjon a **9.** lépéshez.
  - A dokumentum memóriában való tárolásához nyomja meg a **Nem** gombot. A készülékét most már elérhetik más faxkészülékek és lehívhatják a dokumentumot.
- 9 Helyezze a következő lapot a szkennervegre, majd nyomja meg az **OK** gombot. Minden további oldalnál ismételje meg a **8.** és **9.** lépést. A dokumentum a lehívásig a memóriában marad.

#### Biztonságos lehívó adás beállítása

A biztonságos lehívás segítségével beállíthatja, hogy ki kérheti le az Ön által beállított lehívható dokumentumokat.

A biztonságos lehívás csak Brother faxkészülékek esetén működik. Ha valaki az Ön készülékéről faxot szeretne lekérni, meg kell adnia a biztonsági kódot.

- 1 Helyezze be a dokumentumot.
- 2 Válasszon az alábbi lehetőségek közül:
  - Ha a Fax előnézet **Ki** van kapcsolva, nyomja meg a  (Fax) gombot.
  - Ha a Fax előnézet **Be** van kapcsolva, nyomja meg a  (Fax), majd a  (Faxok küldése) gombot.
- 3 Nyomja meg a **Beáll-k** gombot.
- 4 Nyomja meg a **▲** vagy **▼** gombot a Lehívó adás megjelenítéséhez.

- 5 Nyomja meg a **Lehívó adás** gombot.
- 6 Nyomja meg a **Védett** gombot.
- 7 Írjon be egy négyjegyű számot.  
Nyomja meg az **OK** gombot.
- 8 Nyomja meg a **Fax indítása** gombot.
- 9 Ha a szkennerrüveget használja, akkor az érintőképernyő üzenetben tájékoztatja, hogy válasszon az alábbi lehetőségek közül:
  - Még egy lap szkenneléséhez nyomja meg az **Igen** gombot.  
Ugorjon a **10.** lépéshez.
  - A dokumentum memóriában való tárolásához nyomja meg a **Nem** gombot. A készülékét most már elérhetik más faxkészülékek és lehívhatják a dokumentumot.
- 10 Helyezze a következő lapot a szkennerrüvegre, majd nyomja meg az **OK** gombot.
- 11 Minden további oldalnál ismétlje meg a **9.** és **10.** lépést.  
A dokumentum a lehívásig a memóriában marad.

## Memóriafogadás (csak monokróm)

A memóriafogadás lehetővé teszi a faxok fogadását akkor is, amikor ön nincs a készülék mellett.

Egyszerre csak egy memóriafogadási műveletet használhat:

- Fax továbbítása
- Fax tárolása
- PC-Fax fogadása
- Ki

Választását bármikor módosíthatja. Ha a memóriafogadási művelet módosításakor a készülék memóriájában még mindig vannak fogadott faxüzenetek, akkor az érintőképernyőn egy üzenet jelenik meg. (Lásd a(z) *Memóriafogadási műveletek módosítása* >> részt a(z) 24. oldalon.)

### Fax továbbítása

Ha a Fax küldés opciót választja, a készülék a fogadott faxokat a memóriájába fogja tárolni. A készülék ezt követően hívni fogja az Ön által beprogramozott faxszámot, és továbbítani fogja a faxüzenetet.

- 1 Nyomja meg a  (Beállít-ok) gombot.
- 2 Nyomja meg a Minden beá. gombot.
- 3 Nyomja meg a ▲ vagy ▼ gombot a Fax megjelenítéséhez.
- 4 Nyomja meg a Fax gombot.
- 5 Nyomja meg a ▲ vagy ▼ gombot a Fogadás beáll. megjelenítéséhez.

- 6 Nyomja meg a Fogadás beáll. gombot.
- 7 Nyomja meg a ▲ vagy ▼ gombot a Memóriavétel megjelenítéséhez.
- 8 Nyomja meg a Memóriavétel gombot.
- 9 Nyomja meg a ▲ vagy ▼ gombot a Fax küldés megjelenítéséhez.
- 10 Nyomja meg a Fax küldés gombot.
- 11 Az érintőképernyő billentyűzetével írja be a faxtovábbítási számot (legfeljebb 20 számjegy). Nyomja meg az OK gombot.
- 12 Ha a Fax előnézet Ki van kapcsolva, nyomja meg a Háttér.nyomt: Be vagy Háttér.nyomt: Ki gombot.

### FONTOS

- Ha a Háttér.nyomt: Be opciót választja, a készülék az Ön készülékén is ki fogja nyomtatni a faxot, hogy Önnek is legyen arról másolata. Ez egy biztonsági funkció arra az esetre, ha a fax továbbítása előtt áramszünet következne be, vagy a fogadó készülékkel probléma történne.
- Ha színes faxot kap, a készülék kinyomtatja, de nem küldi azt el a beprogramozott faxtovábbítási számra.

- 13 Nyomja meg a  gombot.

### Fax tárolása

Ha a Fax tárolása opciót választja, a készülék a fogadott faxokat a memóriájába fogja tárolni. A faxüzeneteket egy másik helyről, a távoli lekérés parancsok használatával tudja lekérni.

Ha a Fax tárolása opciót bekapcsolta, a készülék egy biztonsági másolatot nyomtat ki.

- 1 Nyomja meg a  (Beállít-ok) gombot.
- 2 Nyomja meg a Minden beáll. gombot.
- 3 Nyomja meg a ▲ vagy ▼ gombot a Fax megjelenítéséhez.
- 4 Nyomja meg a Fax gombot.
- 5 Nyomja meg a ▲ vagy ▼ gombot a Fogadás beáll. megjelenítéséhez.
- 6 Nyomja meg a Fogadás beáll. gombot.
- 7 Nyomja meg a ▲ vagy ▼ gombot a Memóriavétel megjelenítéséhez.
- 8 Nyomja meg a Memóriavétel gombot.
- 9 Nyomja meg a ▲ vagy ▼ gombot a Fax tárolása megjelenítéséhez.
- 10 Nyomja meg a Fax tárolása gombot.
- 11 Nyomja meg a  gombot.

### MEGJEGYZÉS

Színes faxok nem tárolhatók a memóriában. Ha színes faxot kap, a készülék kinyomtatja azt.

## Memóriában lévő faxok nyomtatása

Ha a Fax tárolása funkciót kiválasztotta, a memóriából továbbra is ki fogja tudni nyomtatni a faxüzeneteket, de csak akkor, ha Ön a készülékénél van.

- 1 Nyomja meg a  (Beállít-ok) gombot.
- 2 Nyomja meg a Minden beáll. gombot.

- 3 Nyomja meg a ▲ vagy ▼ gombot a Fax megjelenítéséhez.
- 4 Nyomja meg a Fax gombot.
- 5 Nyomja meg a ▲ vagy ▼ gombot a Doku nyomtatás megjelenítéséhez.
- 6 Nyomja meg a Doku nyomtatás gombot.
- 7 Nyomja meg az OK gombot.
- 8 Nyomja meg a  gombot.

### MEGJEGYZÉS

- (Ha a Fax előnéz. Ki értékre van állítva.)

Úgy is kinyomtathat egy faxot a memóriából, hogy megnyomja a Nyom. gombot az érintőképernyőn.

- Ha memóriában lévő faxot nyomtat, a faxadatok törölődnek a készülékből.

## A fogadási memória műveletek kikapcsolása

- 1 Nyomja meg a  (Beállít-ok) gombot.
- 2 Nyomja meg a Minden beáll. gombot.
- 3 Nyomja meg a ▲ vagy ▼ gombot a Fax megjelenítéséhez.
- 4 Nyomja meg a Fax gombot.
- 5 Nyomja meg a ▲ vagy ▼ gombot a Fogadás beáll. megjelenítéséhez.
- 6 Nyomja meg a Fogadás beáll. gombot.
- 7 Nyomja meg a ▲ vagy ▼ gombot a Memóriavétel megjelenítéséhez.
- 8 Nyomja meg a Memóriavétel gombot.

9 Nyomja meg a **Ki** gombot.

10 Nyomja meg a  gombot.

## MEGJEGYZÉS

Ha a készülék memóriájában még mindig vannak fogadott faxüzenetek, az érintőképernyőn további opciók jelennek meg. (Lásd a(z) *Memóriefogadási műveletek módosítása* >> részt a(z) 24. oldalon.)

## Memóriefogadási műveletek módosítása

Ha a memóriefogadási műveletek módosításakor a készülék memóriájában még mindig vannak fogadott faxüzenetek, az érintőképernyőn a következő kérdések egyike jelenik meg:

### Ha minden fogadott fax kinyomtatásra került

- **Összes dokumentum törlése?**
  - Ha az **Igen** gombot nyomja meg, a beállítás módosítása előtt a memóriában tárolt faxokat a készülék törölni fogja.
  - Ha a **Nem** gombot nyomja meg, a memóriában tárolt faxok nem vesznek el, és a beállítás megmarad.

### Ha ki nem nyomtatott faxok maradnak a memóriában

- **Minden fax nyomtatása?**

- Ha az **Igen** gombot nyomja meg, a beállítás módosítása előtt a memóriában tárolt faxokat a készülék ki fogja nyomtatni. Ha egy biztonsági másolat már nyomtatásra került, az adott dokumentum nem kerül ismét kinyomtatásra.
- Ha a **Nem** gombot nyomja meg, a memóriában tárolt faxok nem kerülnek nyomtatásra, és a beállítás megmarad.

Ha egy másik opcióról [**Fax küldés** vagy **Fax tárolása**] a **PC fax fogadás** opcióra vált, és a készülék memóriájában még vannak fogadott faxüzenetek, nyomja meg az **<USB>** gombot vagy hálózati csatlakozás esetén a számítógép nevét.

Nyomja meg az **OK** gombot.

Az érintőképernyőn a következő kérdés jelenik meg:

#### ■ **Faxküldés PC-nek**

- Ha az **Igen** gombot nyomja meg, a memóriában lévő faxüzenetet a készülék a beállítás módosítása előtt még elküldi a számítógépre. A készülék megkérdezi, hogy be akarja-e kapcsolni a biztonsági másolati nyomtatást.  
(>> *Használati útmutató: PC-Fax fogadása (csak Windows® esetén).*)
- Ha a **Nem** gombot nyomja meg, a memóriában tárolt faxok nem vesznek el és nem lesznek átküldve az Ön számítógépére, a beállítás pedig megmarad.

## Távoli lekérés

A készülékét bármilyen nyomógombos telefonról vagy faxkészülékről fel lehet hívni, majd ezt követően a távoli hozzáférési kód megadásával és a távoli parancsok használatával le lehet kérni a faxüzeneteket.

## Távoli hozzáférési kód beállítása

A távoli hozzáférési kód lehetővé teszi, hogy elérje a távoli lekérési funkciókat, amikor nincs a készüléke közelében. A távoli hozzáférési és lekérési funkciókat csak akkor fogja tudni használni, ha előtte beállítja a saját kódját. A gyárilag beállított kód az inaktív kód (---\*).

- 1 Nyomja meg a  (Beállít-ok) gombot.
- 2 Nyomja meg a Minden beá. gombot.
- 3 Nyomja meg a ▲ vagy ▼ gombot a Fax megjelenítéséhez.
- 4 Nyomja meg a Fax gombot.
- 5 Nyomja meg a ▲ vagy ▼ gombot a Táv.hozzáfér. megjelenítéséhez.
- 6 Nyomja meg a Táv.hozzáfér. gombot.
- 7 Az érintőképernyő billentyűzetének 0–9 számgombjaival és a \* vagy # karaktergombjaival adja meg a három számjegyű kódot.  
Nyomja meg az OK gombot.  
(A gyárilag beállított „\*” érték nem módosítható.)

## MEGJEGYZÉS

Ne használjon a távoli aktiválási kóddal (\* 5 1), vagy a távoli kikapcsolási kóddal (# 5 1) azonos kódot. (►► Használati útmutató: *Külső- és melléktelefonról történő üzemeltetés.*)

- 8 Nyomja meg a  gombot.

## MEGJEGYZÉS

Kódját új számok megadásával bármikor módosíthatja. Ha a kódot deaktiválni kívánja, az inaktív beállítás (---\*) visszaállítása érdekében a 7. lépésben nyomja meg, majd tartsa lenyomva a  gombot, majd nyomja meg az OK gombot.

4

## A távoli hozzáférési kód használata

- 1 Tárcsázza a saját faxszámát egy nyomógombos telefonról vagy egy másik faxkészülékről.
- 2 Ha a készüléke fogadja a hívást, adja meg nyomban a távoli hozzáférési kódot (3 számjegy és \*).
- 3 A készülék jelzi, ha vannak fogadott üzenetek:
  - 1 hosszú sípszó – Faxüzenetek
  - Nincs sípszó – Nincs üzenet
- 4 Ha a készülék két rövid sípszót hallat, adjon meg egy parancsot.  
Ha 30 másodpercnél hosszabb ideig nem ad ki parancsot, a készülék megszakítja a hívást.  
Ha érvénytelen parancsot ad meg, a készülék hármat sípol.
- 5 Ha befejezte a távoli hozzáférés használatát, nyomja meg a 9 0 gombokat.
- 6 Szakítsa meg a hívást.

## MEGJEGYZÉS

---

- Ha az Ön készüléke *Kézi* üzemmódra van beállítva, és használni szeretné a távoli lekérési funkciókat, a csengetéstől számítva várjon nagyjából 100 másodpercet, majd 30 másodpercen belül adja meg a távoli hozzáférési kódot.
  - Egyes országokban elképzelhető, hogy ez a funkció nem elérhető, vagy a helyi telefontársaságok nem támogatják.
-



## Távoli faxparancsok

Kövess a táblázatban található parancsokat, hogy akkor is hozzáférhessen az egyes funkciókhoz, ha nincs a gépnél. Ha felhívja a készüléket, és megadja a távoli hozzáférési kódot (3 számjegy és \*), a rendszer két rövid sípszót hallat, Önnek pedig meg kell adnia egy távoli parancsot.

Távoli parancsok		A művelet részletei
<b>95</b>	<b>A faxtovábbítási és faxtárolási beállítások módosítása</b>	
	1 Ki	A <b>Ki</b> opciót akkor választhatja, ha az összes üzenetét lekérdezte vagy törölte.
	2 Fax továbbítása	Egy hosszú sípszó azt jelenti, hogy a módosítás sikerült. Ha három rövid sípszót hall, az azt jelenti, hogy a módosítás valamely beállítás hiánya miatt nem került elfogadásra (például egy faxtovábbítási szám nem lett megadva). Faxtovábbítási számát a 4-es kód beírásával adhatja meg. (Lásd a(z) <i>A faxtovábbítási szám módosítása</i> ►► részt a(z) 28. oldalon.) A szám megadását követően a Fax továbbítása funkció működni fog.
	4 Faxtovábbítási szám	
6 Fax tárolása		
<b>96</b>	<b>Fax lekérése</b>	
	2 Minden fax lekérése	Adja meg annak a távoli faxkészüléknek a számát, amelyen a tárolt faxüzeneteket fogadni kívánja. (Lásd a(z) <i>Faxüzenetek lekérése</i> ►► részt a(z) 28. oldalon.)
	3 Faxok kitörlése a memóriából	Ha egy hosszú sípszót hall, az azt jelenti, hogy a faxüzeneteket a rendszer törölte a memóriából.
<b>97</b>	<b>A fogadási állapot ellenőrzése</b>	
	1 Fax	Ellenőrizheti, hogy a készülékére érkezett-e faxüzenet. Ha igen, azt egy hosszú sípszó jelzi. Ha nem, azt három rövid sípszó jelzi.
<b>98</b>	<b>Vételi mód módosítása</b>	
	1 Külső TAD (telefonos üzenetrögzítő készülék)	Ha egy hosszú sípszót hall, az azt jelenti, hogy a módosítás sikerült.
	2 Fax/Tel	
	3 Csak fax	
<b>90</b>	<b>Kilépés</b>	A <b>9 0</b> megnyomásával kiléphet a távoli lekérésből. Várja meg a hosszú sípszót, majd tegye le a telefonkagylót.

## Faxüzenetek lekérése

A készülékét bármilyen nyomógombos telefonról fel lehet hívni, és a faxüzeneteit egy másik készülékre lehet küldeni. Ennek a funkciónak a használata előtt be kell kapcsolnia a Fax tárolása vagy a Fax előnézete funkciót. (Lásd a(z) *Fax tárolása* >> részt a(z) 22. oldalon vagy lásd >> Használati útmutató: *Fax előnézete (csak monokróm faxok esetében)*.)

- 1 Hívja a faxszámát.
- 2 Ha a készüléke fogadja a hívást, adja meg nyomban a távoli hozzáférési kódot (3 számjegy és \*). Ha egy hosszú sípszót hall, az azt jelenti, hogy Önnek üzenete van.
- 3 Amikor a két rövid sípszót meghallja, nyomja meg a **9 6 2** gombokat.
- 4 Várja meg a hosszú hangjelzést, és ezután használja a tárcsázót a távoli fax számának beírásához, ahova a faxokat szeretné küldetni, majd nyomja meg a **# #** jeleket (legfeljebb 20 számjegy).

### MEGJEGYZÉS

Nem használhat \* és # jeleket a tárcsázandó számban. Azonban ha szünetet akar beiktatni, nyomja meg a **#** gombot.

- 5 Ha a készülék sípolni kezd, szakítsa meg a hívást. A készüléke fel fogja hívni a másik faxkészüléket, mely ezt követően ki fogja nyomtatni az Ön faxüzeneteit.

## A faxtovábbítási szám módosítása

Módosíthatja a faxtovábbítási szám alapértelmezett értékét bármilyen nyomógombos telefonról vagy faxkészülékről.

- 1 Hívja a faxszámát.
- 2 Ha a készüléke fogadja a hívást, adja meg nyomban a távoli hozzáférési kódot (3 számjegy és \*). Ha egy hosszú sípszót hall, az azt jelenti, hogy Önnek üzenete van.
- 3 Amikor a két rövid sípszót meghallja, nyomja meg a **9 5 4** gombokat.
- 4 Várjon a hosszú sípoló hangjelzésre, a számgombok segítségével adja meg annak a faxkészüléknek a számát, melyre a faxüzeneteket továbbítani kívánja (legfeljebb 20 számjegyet használva), majd írja be a **# #** jeleket.

### MEGJEGYZÉS

Nem használhat \* és # jeleket a tárcsázandó számban. Azonban ha szünetet akar beiktatni, nyomja meg a **#** gombot.

- 5 Ha befejezte a távoli hozzáférés használatát, nyomja meg a **9 0** gombokat.
- 6 Ha a készülék sípolni kezd, szakítsa meg a hívást.

## További vételi műveletek

### Fogadás, ha kifogyott a papír

Ha fax vétele során kifogy a papír, az érintőképernyőn a **Nincs papír** üzenet jelenik meg. Tegyen papírt a papírtálcába. (➤➤ Használati útmutató: *Papír és egyéb nyomtatási média betöltése.*)

Ha nem helyez papírt a papírtálcába, a készülék akkor is folytatja a fax fogadását. A további oldalakat a memória tárolja, ha van elég hely.

A további bejövő faxokat addig tárolja a memória, amíg a memória meg nem telik. A faxok kinyomtatásához töltsön be papírt a tálcába. Ha a memória megtelik, a készülék nem fogad további hívásokat.

### Kicsinyített bejövő fax nyomtatása

Ha a **Be** opciót választja, akkor a készülék lekicsinyíti a bejövő fax minden oldalát, hogy az ráférjen egy Letter, Legal, Ledger, A4 vagy A3 méretű papírra. A készülék a kicsinyítési arányt a fax oldalméretét és az Ön által használt papírméret beállításait használva számolja ki.

(MFC-J6520DW: ➤➤ Használati útmutató: *Papírméret (MFC-J6520DW).*)

(MFC-J6720DW: ➤➤ Használati útmutató: *Papírméret és papírtípus (MFC-J6720DW).*)

- 1 Nyomja meg a  (Beállít-ok) gombot.
- 2 Nyomja meg a **Minden beá.** gombot.
- 3 Nyomja meg a **▲** vagy **▼** gombot a **Fax** megjelenítéséhez.
- 4 Nyomja meg a **Fax** gombot.

- 5 Nyomja meg a **▲** vagy **▼** gombot a **Fogadás beáll.** megjelenítéséhez.
- 6 Nyomja meg a **Fogadás beáll.** gombot.
- 7 Nyomja meg a **▲** vagy **▼** gombot az **Aut.kicsinyít.** megjelenítéséhez.
- 8 Nyomja meg az **Aut.kicsinyít.** gombot.
- 9 Nyomja meg a **Be** (vagy a **Ki**) gombot.
- 10 Nyomja meg a  gombot.

### Faxfogadás a beszélgetés végén

A beszélgetés végén, a vonal bontása előtt megkérheti a másik felet, hogy küldjön faxinformációt az Ön számára. Ügyeljen arra, hogy az ADF üres legyen.

- 1 Kérje meg a másik felet, hogy tegye a dokumentumot a készülékébe, és nyomja meg a **Start** vagy a **Send (Küldés)** gombot.
- 2 Amikor meghallja a másik készülék CNG-hangjait (rövid ismétlődő sípolások), nyomja meg a **Fax indítása** gombot.

### MEGJEGYZÉS

Ha az érintőképernyő az alvó mód miatt sötét, akkor érintse meg azt a **Fax indítása** megjelenítéséhez.

- 3 A fax fogadásához nyomja meg a **Fogadás** gombot.
- 4 Helyezze vissza a külső telefon kagylóját.



## Lehívás

A lehívás segítségével beállíthatja a készülékét úgy, hogy ha mások faxot kapnak Öntől, a hívás díját ők fizetik. Azt is lehetővé teszi, hogy felhívja más faxkészülékét, és arról faxot fogadjon úgy, hogy a hívás díját Ön állja. Ennek működéséhez a lehívás funkciót mindkét készüléken be kell állítani. Nem minden faxkészülék támogatja a lehívás funkciót.

### Lehívó vétel

A lehívó vétel funkció segítségével felhívhat egy másik faxkészüléket, hogy fogadjon egy faxot.



#### A lehívó vétel beállítása

- 1 Válasszon az alábbi lehetőségek közül:
  - Ha a Fax előnézet **Ki** van kapcsolva, nyomja meg a  (Fax) gombot.
  - Ha a Fax előnézet **Be** van kapcsolva, nyomja meg a  (Fax), majd a  (Faxok küldése) gombot.
- 2 Nyomja meg a **Beáll-k** gombot.
- 3 Nyomja meg a **▲** vagy **▼** gombot a **Lehívó vétel megjelenítéséhez**.
- 4 Nyomja meg a **Lehívó vétel** gombot.
- 5 Nyomja meg a **Standard** gombot.
- 6 Adja meg a lehívni kívánt faxszámot a **Címjegyzék** vagy az érintőpanelen található tárcsázó használatával.
- 7 Nyomja meg a **Fax indítása** gombot.

#### A biztonságos lehívó vétel beállítása

A biztonságos lehívás segítségével beállíthatja, hogy ki kérheti le az Ön által beállított lehívható dokumentumokat.



A biztonságos lehívás csak Brother faxkészülékek esetén működik. Ha védelemmel ellátott Brother készülékről szeretne faxot lekérni, meg kell adnia a biztonsági kódot.

- 1 Válasszon az alábbi lehetőségek közül:
  - Ha a Fax előnézet **Ki** van kapcsolva, nyomja meg a  (Fax) gombot.
  - Ha a Fax előnézet **Be** van kapcsolva, nyomja meg a  (Fax), majd a  (Faxok küldése) gombot.
- 2 Nyomja meg a **Beáll-k** gombot.
- 3 Nyomja meg a **▲** vagy **▼** gombot a **Lehívó vétel megjelenítéséhez**.
- 4 Nyomja meg a **Lehívó vétel** gombot.
- 5 Nyomja meg a **Védett** gombot.
- 6 Adja meg a négy számjegyből álló biztonsági kódot az érintőképernyő billentyűzetét használva. Ez ugyanaz, mint a lehívott faxkészülék biztonsági kódja. Nyomja meg az **OK** gombot.
- 7 Adja meg a lehívni kívánt faxszámot a **Címjegyzék** vagy az érintőpanelen található tárcsázó használatával.
- 8 Nyomja meg a **Fax indítása** gombot.

#### A késleltetett lehívó vétel beállítása



A késleltetett lehívás segítségével beállíthatja a készülékét úgy, hogy a lehívó vételt később kezdje el. Csak egy késleltetett lehívási művelet beállítására van lehetőség.

- 1 Válasszon az alábbi lehetőségek közül:

- Ha a Fax előnézet **Ki** van kapcsolva, nyomja meg a  (Fax) gombot.
  - Ha a Fax előnézet **Be** van kapcsolva, nyomja meg a , majd a  (Faxok küldése) gombot.
- 2 Nyomja meg a **Beáll-k** gombot.
  - 3 Nyomja meg a **▲** vagy **▼** gombot a **Lehívó vétel megjelenítéséhez**.
  - 4 Nyomja meg a **Lehívó vétel** gombot.
  - 5 Nyomja meg az **Időzítés** gombot.
  - 6 Adja meg a lehívás kezdetének időpontját (24 órás formátumban).  
Pl.: este 9:45 esetében írja be, hogy 21:45.  
Nyomja meg az **OK** gombot.
  - 7 Adja meg a lehívni kívánt faxszámot a **Címjegyzék** vagy az **érintőpanelen** található tárcsázó használatával.
  - 8 Nyomja meg a **Fax indítása** gombot. A készülék a megadott időpontban elvégzi a hívó hívást.

## Körle hívás (csak monokróm)

A körle hívás lehetővé teszi, hogy egy művelettel több faxkészületről is lekérjen dokumentumokat.

- 1 Válasszon az alábbi lehetőségek közül:
  - Ha a Fax előnézet **Ki** van kapcsolva, nyomja meg a  (Fax) gombot.
  - Ha a Fax előnézet **Be** van kapcsolva, nyomja meg a , majd a  (Faxok küldése) gombot.
- 2 Nyomja meg a **Beáll-k** gombot.
- 3 Nyomja meg a **▲** vagy **▼** gombot a **Lehívó vétel megjelenítéséhez**.
- 4 Nyomja meg a **Lehívó vétel** gombot.
- 5 Nyomja meg a **Standard**, **Védett** vagy **Időzítés** opciót.
- 6 Válasszon az alábbi lehetőségek közül:
  - Ha a **Standard** opciót választotta, ugorjon a **7.** lépéshez.
  - Ha a **Védett** lehetőséget választotta, adjon meg egy négyjegyű számot, nyomja meg az **OK** gombot, majd ugorjon a **7.** lépéshez.
  - Ha az **Időzítés** opciót választotta, adja meg a lehívás kezdetének időpontját (24 órás formátumban), és nyomja meg az **OK** gombot, majd ugorjon a **7.** lépéshez.
- 7 Nyomja meg a **Beáll-k** gombot.
- 8 Nyomja meg a **▲** vagy **▼** gombot a **Körfaxolás megjelenítéséhez**.
- 9 Nyomja meg a **Körfaxolás** gombot.
- 10 Nyomja meg a **Szám hozzáad.** gombot.

- 11 A körfaxoláshoz az alábbi módokon adhat hozzá számokat:
- Nyomja meg a Szám hozzáad. gombot és adjon meg egy számot az érintőképernyő billentyűzetét használva.  
Nyomja meg az OK gombot.
  - Nyomja meg a Hozzáadás a címjegyzékből gombot.  
Nyomja meg a ▲ vagy ▼ gombot azon számok megjelenítéséhez, melyeket hozzá kíván adni a körfaxhoz.  
Nyomja meg azon számok jelölőnégyzetét, melyeket hozzá kíván adni a körfaxhoz.  
Miután bejelölte az összes hozzáadni kívánt számot, nyomja meg az OK gombot.
  - Nyomja meg a Keresés a címjegyzékben gombot.  
Adja meg a név első betűjét, és nyomja meg az OK gombot.  
Nyomja meg a nevet, majd nyomja meg a körfaxoláshoz hozzáadni kívánt számot.

12 Miután megadta az összes faxszámot a 10. és 11. lépések megismétlésével, nyomja meg az OK gombot.

13 Nyomja meg a Fax indítása gombot. A készülék sorban lehív minden számot vagy csoportot egy dokumentumért.

A lehívási folyamat megszakításához hívás közben nyomja meg az  gombot.

Az összes körlehívó vételi feladat törlésével kapcsolatos részletekért lásd a(z) *Körlehívó feladat törlése* >> részt a(z) 32. oldalon.

### Körlehívó feladat törlése

- 1 Nyomja meg az  gombot.
- 2 Válasszon az alábbi lehetőségek közül:

- A teljes körlehívó feladat törléséhez nyomja meg a Telj.sor. lehívás gombot. Ugorjon a 3. lépéshez.
- A jelenlegi feladat törléséhez nyomja meg az érintőképernyőn a hívott nevet vagy számot. Ugorjon a 4. lépéshez.
- Ha törlés nélkül kíván kilépni, nyomja meg az  gombot.

3 Amikor az érintőképernyőn megjelenő üzenet megkérdezi, hogy törölni akarja-e a teljes körlehívó feladatot, válasszon az alábbi lehetőségek közül:

- Nyomja meg az Igen gombot a jóváhagyáshoz.
- Ha törlés nélkül kíván kilépni, nyomja meg a Nem gombot.

4 Válasszon az alábbi lehetőségek közül:

- A jelenlegi feladat törléséhez nyomja meg az Igen gombot.
- Ha törlés nélkül kíván kilépni, nyomja meg a Nem gombot.

## Hangműveletek

Hanghívások a mellék- vagy külső telefonról bonyolíthatók.

## További hívási műveletek

### Címjegyzékben tárolt számok kombinálása



Előfordulhat, hogy különböző távolsági szolgáltatók közül szeretne választani fax küldésekor. A díjtételek az időszaktól és a célállomástól függően eltérőek lehetnek. Az alacsony tarifák kihasználása érdekében lehetősége van a távolsági szolgáltatók elérési kódjának és a bankkártyaszámoknak címjegyzékben való tárolására.

(▶▶ Használati útmutató: *Számok címjegyzékben történő tárolása.*)

Ezeket a hosszú tárcsázási szekvenciákat beállíthatja úgy, hogy feldarabolja őket, és külön címjegyzék-számok kombinációjaként tárolja.

A tárcsázót használva kézi hívásokat is beiktathat.

Példaként tegyük fel, hogy a „01632” számot Brother 1, míg a „960555” számot Brother 2 név alatt tárolta a címjegyzékben. Az alábbi példát követve a két tárolt számot együtt használhatja a „01632-960555” szám tárcsázásához:

- 1 Nyomja meg a  (Fax) gombot.
- 2 Nyomja meg a  (Címjegyz.) gombot.
- 3 Nyomja meg a ▲ vagy ▼ gombot a Brother 1 név alatt tárolt szám megjelenítéséhez.
- 4 Nyomja meg a számot.
- 5 Nyomja meg az Alkalmaz gombot.
- 6 Nyomja meg a Beáll-k gombot.

- 7 Nyomja meg a ▲ vagy ▼ gombot a Címjegyzék megjelenítéséhez.
- 8 Nyomja meg a Címjegyzék gombot.
- 9 Nyomja meg a ▲ vagy ▼ gombot a Brother 2 név alatt tárolt szám megjelenítéséhez.
- 10 Nyomja meg a számot.
- 11 Nyomja meg az Alkalmaz gombot.
- 12 Nyomja meg a Fax indítása gombot. A készülék tárcsázza a „01632-960555” számot.

Egy szám ideiglenes módosításához használhatja a tárcsázót és átírhatja a szám egyes részeit. Például, ha a tárcsázandó szám értékét 01632-960556-ra kívánja módosítani, akkor adja meg a szám első részét (Brother 1: 01632) a



(Címjegyz.) segítségével, nyomja meg az Alkalmaz gombot, majd vigye be a **960556** számot a tárcsázón.



## MEGJEGYZÉS

Ha a hívás folyamatában bárhol hívási hangra vagy jelre kell várakoznia, akkor a Szünet gomb megnyomásával iktasson be szünetet a számba. Minden gombnyomás 3,5 másodperces késleltetést illeszt a szekvenciába. Nyomja meg annyiszor a Szünet gombot, amennyi a szünet hosszához szükséges.

## Számok elmentésének további módjai

### Számok tárolása a Címjegyzékben a kimenő hívások naplóját használva

A Címjegyzékben is tárolhat számokat a Kimenő hívások naplóját használva.

- 1 Nyomja meg a  (Fax) gombot.
- 2 Nyomja meg a  (Hívás- történet) gombot.
- 3 Nyomja meg a Kimenő hívás gombot.
- 4 Nyomja meg a ▲ vagy ▼ gombot a tárolni kívánt szám megjelenítéséhez.
- 5 Nyomja meg a tárolni kívánt számot.
- 6 Nyomja meg a Szerkesztés gombot.
- 7 Nyomja meg a Hozzáadás a címjegyzékhez gombot.
- 8 Nyomja meg a Név gombot.
- 9 Írja be a nevet (legfeljebb 16 karakter) az érintőképernyő billentyűzetének használatával. Nyomja meg az OK gombot. (A betűk bevitelével kapcsolatos segítségért lásd ►► Használati útmutató: Szöveg bevitele.)
- 10 Ha tárolni kíván egy második fax- vagy telefonszámot, nyomja meg a 2. cím gombot. Írja be a második fax- vagy telefonszámot az érintőképernyő billentyűzetének használatával (legfeljebb 20 számjegy). Nyomja meg az OK gombot.



11 A tárolni kívánt fax- vagy telefonszám jóváhagyásához nyomja meg az OK gombot.

12 Nyomja meg a  gombot.

## Csoportok beállítása körfaxoláshoz

A Címjegyzékben tárolt csoport lehetővé teszi ugyanazon fax több címzettnek történő elküldését, ha megnyomja a  (Fax),

 (Címjegyz.), Alkalmaz és Fax indítása gombot.

(Lásd a(z) *Körfaxolás (csak monokróm)* >> részt a(z) 15. oldalon.)

Először minden faxszámot tárolnia kell a Címjegyzékben. (>> Használati útmutató: *Számok Címjegyzékben történő tárolása.*) Ezt követően számokként hozzáadhatja valamennyit a csoporthoz. Minden csoport egy Címjegyzékben tárolt számot használ. Maximum hat csoportot készíthet, vagy maximum 198 számot rendelhet egyetlen nagy csoporthoz.

- 1 Nyomja meg a  (Fax) gombot.
- 2 Nyomja meg a  (Címjegyz.) gombot.
- 3 Nyomja meg a Szerkesztés gombot.
- 4 Nyomja meg a ▲ vagy ▼ gombot a Csoport beáll megjelenítéséhez.
- 5 Nyomja meg a Csoport beáll gombot.
- 6 Nyomja meg a Név gombot.
- 7 Írja be a csoport nevét (legfeljebb 16 karakter) az érintőképernyő billentyűzetének használatával. Nyomja meg az OK gombot.

8 Nyomja meg a Hozzáad / Törlés gombot.

9 Úgy tud a csoporthoz Címjegyzékben tárolt számokat hozzáadni, ha megnyomja őket és megjeleníti a hozzájuk tartozó piros pipa jelzést. Nyomja meg az OK gombot.

10 Olvassa el és hagyja jóvá a kiválasztott nevek és számok megjelenített listáját, majd nyomja meg az OK gombot a csoport mentéséhez.

- 11 Válasszon az alábbi lehetőségek közül:
- További körfaxolási csoportok tárolásához ismétlje meg a 3–10. lépéseket.
  - A csoportok körfaxoláshoz való tárolásának befejezéséhez nyomja meg a  gombot.

## MEGJEGYZÉS

A Címjegyzékben tárolt számok listáját ki is nyomtathatja. (Lásd a(z) *Jelentések* >> részt a(z) 38. oldalon.)

## Csoportnév módosítása

- 1 Nyomja meg a  (Fax) gombot.
- 2 Nyomja meg a  (Címjegyz.) gombot.
- 3 Nyomja meg a Szerkesztés gombot.
- 4 Nyomja meg a ▲ vagy ▼ gombot a Változtat megjelenítéséhez.
- 5 Nyomja meg a Változtat gombot.
- 6 Nyomja meg a ▲ vagy ▼ gombot a módosítani kívánt csoport megjelenítéséhez.
- 7 Nyomja meg a csoportot.
- 8 Nyomja meg a Név gombot.

- 9 Írja be az új nevet (legfeljebb 16 karakter) az érintőképernyő billentyűzetének használatával. Nyomja meg az OK gombot. (Például írja be, hogy „ÚJ ÜGYFELEK”.)

## MEGJEGYZÉS



### Tárolt név megváltoztatása:

Ha módosítani kíván egy karaktert, akkor nyomja meg a ◀ vagy ▶ gombot a módosítandó karakter kurzorral történő kijelöléséhez, majd nyomja meg a  gombot. Írja be az új karaktert.



(A betűk bevitelével kapcsolatos segítségért lásd ►► Használati útmutató: Szöveg bevitele.)

- 10 Nyomja meg az OK gombot.  
11 Nyomja meg a  gombot.

## Csoport törlése

- 1 Nyomja meg a  (Fax) gombot.
- 2 Nyomja meg a  (Címjegyz.) gombot.
- 3 Nyomja meg a Szerkesztés gombot.
- 4 Nyomja meg a ▲ vagy ▼ gombot a Töröl megjelenítéséhez.
- 5 Nyomja meg a Töröl gombot.
- 6 Nyomja meg a ▲ vagy ▼ gombot a törölni kívánt csoport megjelenítéséhez.
- 7 Nyomja meg a csoport nevét, hogy kijelölje.
- 8 Nyomja meg az OK gombot. Nyomja meg az Igen gombot a jóváhagyáshoz.
- 9 Nyomja meg a  gombot.

## Szám hozzáadása vagy törlése egy csoportban

- 1 Nyomja meg a  (Fax) gombot.
- 2 Nyomja meg a  (Címjegyz.) gombot.
- 3 Nyomja meg a Szerkesztés gombot.
- 4 Nyomja meg a ▲ vagy ▼ gombot a Változtat megjelenítéséhez.
- 5 Nyomja meg a Változtat gombot.
- 6 Nyomja meg a ▲ vagy ▼ gombot a módosítani kívánt csoport megjelenítéséhez.
- 7 Nyomja meg a csoportot.
- 8 Nyomja meg a ▲ vagy ▼ gombot a Hozzáad / Törlés megjelenítéséhez.
- 9 Nyomja meg a Hozzáad / Törlés gombot.
- 10 Nyomja meg a ▲ vagy ▼ gombot a hozzáadni vagy törölni kívánt szám megjelenítéséhez.
- 11 Végezze el az alábbiakat minden módosítani kívánt szám esetében:
  - Egy szám csoporthoz való hozzáadásához nyomja meg a szám jelölőnégyzetét, hogy *kijelölje* azt.
  - Egy szám csoportból való törléséhez nyomja meg a szám jelölőnégyzetét, hogy *megszüntesse* annak kijelölését.
- Nyomja meg az OK gombot a módosítások jóváhagyásához.
- 12 Nyomja meg az OK gombot.
- 13 Nyomja meg a  gombot.

## Fax jelentések

A küldés-igazolási jelentés és a naplózási időköz beállításához nyomja meg a



(Beállít-ok) gombot az érintőképernyőn.

### Küldés-igazolási jelentés

A küldés-igazolási jelentést felhasználhatja a fax elküldésének bizonyítékeként.

(>> Használati útmutató: *Küldés-igazolási jelentés.*)

### Faxnapló (aktivitási jelentés)

Beállíthatja, hogy a készülék milyen időközönként nyomtasson faxnaplót (minden 50. fax után, 6, 12 vagy 24 óránként, 2 vagy 7 naponként). A periódust *Ki* értékre állítva is kinyomtathatja a jelentést – ennek lépéseire lásd a(z) *Jelentés nyomtatása*

>> részt a(z) 38. oldalon. A gyári alapbeállítás: Minden 50 fax.

- 1 Nyomja meg a (Beállít-ok) gombot.
- 2 Nyomja meg a Minden beá. gombot.
- 3 Nyomja meg a ▲ vagy ▼ gombot a Fax megjelenítéséhez.
- 4 Nyomja meg a Fax gombot.
- 5 Nyomja meg a ▲ vagy ▼ gombot a Visszaigazolás megjelenítéséhez.
- 6 Nyomja meg a Visszaigazolás gombot.
- 7 Nyomja meg a Napló időköz gombot.
- 8 Nyomja meg a Napló időköz gombot.

- 9 Nyomja meg a ▲ vagy ▼ gombot egy időköz kiválasztásához. Ha a Minden 50 fax opciót választja, ugorjon a 13. lépéshez.

- 6, 12, 24 óra, 2 vagy 7 nap

A készülék a megadott időközt figyelembe véve nyomtatja a jelentést, és törli a feladatokat a memóriájából. Ha a készülék memóriája a megadott időköz letelte előtt megtelik a maximálisan tárolható 200 feladattal, akkor a készülék azonnal kinyomtattja a Faxnapló-jelentést, és töröl minden feladatot a memóriájából. Ha egy külön jelentést kíván nyomtatni az automatikus nyomtatás előtt, akkor ezt megteheti a memória törlése nélkül.

- Minden 50. fax

A készülék akkor nyomtatja ki a Faxnapló-jelentést, ha a tárolt feladatok száma eléri az 50-et.

- 10 Nyomja meg az Idő gombot, majd adja meg a nyomtatás kezdetének idejét (24 órás formátumban) az érintőképernyő billentyűzetét használva. Nyomja meg az OK gombot. (Pl.: délután 7:45 esetében írja be, hogy 19:45.)
- 11 Ha a 7naponta lehetőséget választja, akkor nyomja meg a Nap gombot.
- 12 Nyomja meg a ▲ vagy ▼ gombot a Hétfőnként, Keddenként, Szerdánként, Csütörtökönként, Péntekenként, Szombatonként vagy Vasárnaponként opciók megjelenítéséhez, majd nyomja meg a 7-napos visszaszámlálás első napját.
- 13 Nyomja meg a gombot.

## Jelentések

Lekérhető jelentések:

- Adásigaz. Ell.

Kinyomtatja az utolsó átvitel küldésigazolási jelentését.

- Címjegyzék

Kinyomtatja a Címjegyzék memóriájában tárolt nevek és számok ábécésorrendben rendezett listáját.

- Fax Napló

Kinyomtatja az utolsó bejövő és kimenő fax adatait.  
(TX: Küldés) (RX: Fogadás)

- Felhasz.Beáll.

Kinyomtatja a beállítások listáját.

- Hálózati konfiguráció



Kinyomtatja a hálózati beállítások listáját.

- WLAN jelentés

Jelentést nyomtat a WLAN kapcsolatról.

## Jelentés nyomtatása

---

- 1 Nyomja meg a  (Beállít-ok) gombot.
- 2 Nyomja meg a Minden beá. gombot.
- 3 Nyomja meg a ▲ vagy ▼ gombot a Jelent.nyomt. megjelenítéséhez.
- 4 Nyomja meg a Jelent.nyomt. gombot.
- 5 Nyomja meg a ▲ vagy ▼ gombot a nyomtatni kívánt jelentés megjelenítéséhez, majd nyomja meg azt.
- 6 Nyomja meg az OK gombot.
- 7 Nyomja meg a  gombot.

## Másolási beállítások

Ideiglenesen módosíthatja a beállításokat a következő másoláshoz.

A készülék 1 perc tétlenség után visszatér az alapértelmezett beállításokhoz.

Nyomja meg a *Másolás*, majd a *Beáll-k* gombot. Nyomja meg a **▲** vagy **▼** gombot a másolási beállítások görgetéséhez. Amikor a kívánt beállítás megjelenik, nyomja meg és válassza ki a megfelelő opciót.

Ha végzett az opciók módosításával, akkor nyomja meg az *OK* gombot, majd a *Mono indítás* vagy *Színes indítás* gombot.

### MEGJEGYZÉS

- A leggyakrabban használt beállításokat úgy mentheti el, ha alapértelmezettként állítja be őket. Ezek a beállítások mindaddig megmaradnak, amíg újra nem módosítja őket. (Lásd a(z) *A változtatások új alapértelmezésként történő beállítása* >> részt a(z) 52. oldalon.)
- A leggyakrabban használt beállításokat úgy mentheti el, ha parancsiként állítja be őket. (Lásd a(z) *Másolási beállítások mentése parancsiként* >> részt a(z) 53. oldalon.)
- A *Festéktakarékos mód*, *Vékony papír másolat*, *Könyv másolás* és *Vízjel másolás* funkciók használatát a *Reallusion, Inc.*  **REALLUSION** technológiája teszi lehetővé.

## Másolás leállítása

A másolás leállításához nyomja meg az  gombot.

## Másolási sebesség és minőség javítása

Megadhatja a sebességet és a minőséget. A gyári alapbeállítás: *Normál*.

### MEGJEGYZÉS

Ha a *Normál* lehetőséget választja, akkor csak a *Sima Papír* opciót választhatja a *Papír típus* beállításakor.

#### ■ Normál

A *Normál* opciót a hagyományos nyomatok készítéséhez ajánljuk. Ezzel jó másolási minőség érhető el, jó másolási sebességgel.



#### ■ Legjobb

A *Legjobb* módot precíz részletek, például fényképek másolásához használja. Ez a legnagyobb felbontást biztosítja a legalacsonyabb sebesség mellett.

- 1 Helyezze be a dokumentumot.
- 2 Nyomja meg a  (*Másolás*) gombot.
- 3 Adja meg a másolatok számát.
- 4 Nyomja meg a *Beáll-k* gombot.
- 5 Nyomja meg a **▲** vagy **▼** gombot a *Minőség* megjelenítéséhez.
- 6 Nyomja meg a *Minőség* gombot.
- 7 Nyomja meg a *Normál* vagy a *Legjobb* opciót.
- 8 Nyomja meg az *OK* gombot.
- 9 Ha nem akar további beállításokat módosítani, akkor nyomja meg a *Mono indítás* vagy a *Színes indítás* gombot.

## Másolatok kicsinyítése vagy nagyítása

Megadhatja a nagyítás vagy a kicsinyítés mértékét. Ha a **Papírhoz igazítás** opciót választja, akkor a készülék a méret beállítását a **Papírméret** pontban megadottak alapján végzi el.

- 1 Helyezze be a dokumentumot.
- 2 Nyomja meg a  (Másolás) gombot.
- 3 Adja meg a másolatok számát.
- 4 Nyomja meg a **Beáll-k** gombot.
- 5 Nyomja meg a **▲** vagy **▼** gombot a **Nagyít/Kicsinyít** megjelenítéséhez.
- 6 Nyomja meg a **Nagyít/Kicsinyít** gombot.
- 7 Nyomja meg a **▲** vagy **▼** gombot az elérhető opciók megjelenítéséhez, majd nyomja meg a módosítani kívánt opciót.
- 8 Válasszon az alábbi lehetőségek közül:
  - Ha a **Nagyítás** vagy a **Kicsinyítés** lehetőséget választja, akkor nyomja meg a használni kívánt nagyítási vagy kicsinyítési arányt.
  - Ha az **Egyéni (25-400%)** lehetőséget választja, akkor nyomja meg az  gombot a megjelenített százalék törléséhez, vagy nyomja meg a **◀** gombot a kurzor mozgatásához, majd adjon meg egy nagyítási vagy kicsinyítési arányt a 25% – 400% értékek között.  
Nyomja meg az **OK** gombot.
  - Ha a **100%** vagy a **Papírhoz igazítás** opciót választotta, ugorjon a 9. lépéshez.

198% 10x15cm → A4
186% 10x15cm → Letter
141% A4→A3, A5→A4
100%
97% Letter → A4
93% A4 → Letter
83% Legal → A4
69% A3 → A4, A4 → A5
47% A4 → 10x15cm
Papírhoz igazítás
Egyéni (25-400%)

- 9 Olvassa el és erősítse meg a kiválasztott opciók megjelenített listáját, majd nyomja meg az **OK** gombot.
- 10 Ha nem akar további beállításokat módosítani, akkor nyomja meg a **Mono indítás** vagy a **Színes indítás** gombot.

### MEGJEGYZÉS

- Az **Oldal beáll.** opció nem használható a **Nagyít/Kicsinyít** opcióval.
- A készülék **Oldal beáll.**, **Kétold. más.**, **ADF nagy seb.üz.mód**, **Könyv másolás**, **Rendez**, **Vékony papír másolat**, **Vizjel másolás és Háttérszín eltávolítása** opciói nem használhatók a **Papírhoz igazítás** opcióval.
- A **Papírhoz igazítás** funkció nem működik megfelelően, ha a szkennervegen levő dokumentum 3 foknál nagyobb mértékben fordul el. (Szkennerveg használata esetén)  
A bal oldali és a felső dokumentumvezető használatával helyezze a dokumentumot lefelé fordítva a szkennerveg bal felső sarkába.

(Az ADF használata esetén)

Helyezze a dokumentumot nyomtatott oldalával felfelé fordítva, rövidebb oldalával előre az ADF-be, amíg az érintőképernyőn meg nem jelenik az ADF kész. üzenet és a papír el nem éri az adagolóhengert. Igazítsa be úgy a papírvezetőket, hogy azok hozzáérjenek a dokumentum széleihez.

- A Papírhoz igazítás opció nem használható Legal méretű dokumentumok esetében.

## „N az 1-ben” (több oldal egy lapon) másolatok vagy poszter készítése (oldal elrendezése)

Az N-az-1-ben szolgáltatás segítségével papírt takaríthat meg, ha két vagy négy lapot másol egy oldalra.

Az 1 2-re funkció egy A3 vagy Ledger méretű papírt két A4 vagy Letter méretű oldalra másol. Ha ezt a beállítást használja, akkor a szkennerrüveget használja.

Készíthet posztert is. A poszter funkció használatakor a készülék a dokumentumot részekre osztja, majd felnagyítja őket, így posztert alakíthat ki belőlük. Ha posztert akar nyomtatni, használja a szkennerrüveget.

### MEGJEGYZÉS

- A készülék ADF nagy seb.üz.mód, Könyv másolás, Rendez, Vékony papír másolat, Festéktakarékos mód, Nagyít/Kicsinyít, Vízjel másolás és Háttérszín eltávolítása opciói nem használhatók az Oldal beáll. opcióval.

- Az Auto. igazítás opció nem használható a poszter és 2 az 1-ben másolás esetén.
- A Kétold. más. opció nem használható a posztermásolási funkcióval.

- 1 Helyezze be a dokumentumot.
- 2 Nyomja meg a  (MÁSOLÁS) gombot.
- 3 Adja meg a másolatok számát.<sup>1</sup>
  - <sup>1</sup> Az 1 2-re vagy Poszter elrendezés használata esetén egyszerre csak egy másolatot készíthet.
- 4 Nyomja meg a Beáll-k gombot.
- 5 Nyomja meg a ▲ vagy ▼ gombot az Oldal beáll. megjelenítéséhez.
- 6 Nyomja meg az Oldal beáll. gombot.
- 7 Nyomja meg a ▲ vagy ▼ gombot a Ki (1az1-ben), 2az1-ben (Álló), 2az1-ben (Fekvő), 2az1-ben (ID)<sup>1</sup>, 4az1-ben (Álló), 4az1-ben (Fekvő), 1 2-re, Poszter (2x1), Poszter (2x2) vagy Poszter (3x3) opció megjelenítéséhez. Nyomja meg a beállítani kívánt opciót.
  - <sup>1</sup> A 2 az 1-ben (ID) opcióval kapcsolatos információkért lásd: 2 az 1-ben igazolmánymásolás (oldal elrendezése) >> részt a(z) 44. oldalon.

Ha a 2az1-ben vagy Poszter (2x2) opciót választja A3 vagy Ledger méretű papír esetében, ugorjon a 8. lépéshez az Elrend. form. kiválasztásához. Ha más beállítást választ, ugorjon a 9. lépéshez.
- 8 Nyomja meg az Elrend. form. gombot. Válasszon az alábbi lehetőségek közül:

- Ha a 2az1-ben (Álló) vagy 2az1-ben (Fekvő) lehetőséget választja, akkor nyomja meg a Ledgerx2 → Ledgerx1, Letterx2 → Ledgerx1, A3x2 → A3x1 vagy A4x2 → A3x1 opciót.
- Ha a Poszter (2x2) lehetőséget választja, akkor nyomja meg a Ledgerx1 → Ledgerx4, Letterx1 → Ledgerx4, A3x1 → A3x4 vagy A4x1 → A3x4 opciót.

- 9 Olvassa el és erősítse meg a kiválasztott beállítások megjelenített listáját, majd nyomja meg az OK gombot.
- 10 Ha semmilyen további beállítást nem kíván módosítani, akkor az oldal szkenneléséhez nyomja meg a Mono indítás vagy a Színes indítás gombot. Ha az ADF-be helyezte a dokumentumot, vagy posztert készít, akkor a készülék beolvassa a dokumentumot, és elkezd a nyomtatást.

**Ha a szkennerveget használja, ugorjon a 11. lépéshez.**

- 11 Ha a készülék beolvasta az oldalt, akkor a következő oldal beolvasásához nyomja meg az Igen gombot.
- 12 Helyezze a következő lapot a szkennervegre. Az oldal beolvasásához nyomja meg az OK gombot. Ismétlje meg a 11. és 12. lépést az elrendezés minden oldalával.
- 13 Miután megtörtént minden oldal beolvasása, a befejezéshez nyomja meg a Nem gombot.

## MEGJEGYZÉS

- Bizonyosodjon meg arról, hogy a papírméret beállítása A4, A3, Letter vagy Ledger.
- Egyszerre csak egy színes másolatot készíthet.
- Egyszerre csak egy poszter és 2 az 1-ben másolatot készíthet.
- A posztermásolási opció nem használható, ha írásvetítő-fóliát használ.

**Ha az ADF-ről másol, a dokumentumot felfelé fordítva, a lenti ábrán látható irányba helyezze be:**

- 2az1-ben (Álló)



- 2az1-ben (Fekvő)



- 4az1-ben (Álló)

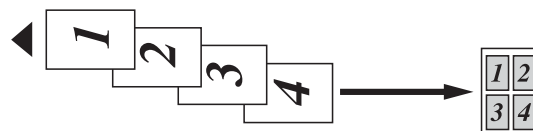

- 4az1-ben (Fekvő)

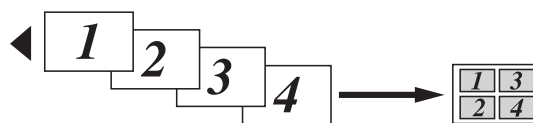



Ha a szkennerrüvegről másol, a dokumentumot lefelé fordítva, a lenti ábrán látható irányba helyezze be:

■ 2az1-ben (Álló)



■ 2az1-ben (Fekvő)



■ 4az1-ben (Álló)



■ 4az1-ben (Fekvő)



■ 1 2-re



■ Poszter (2x1)

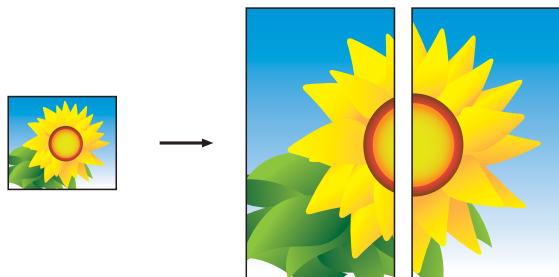

■ Poszter (2x2)

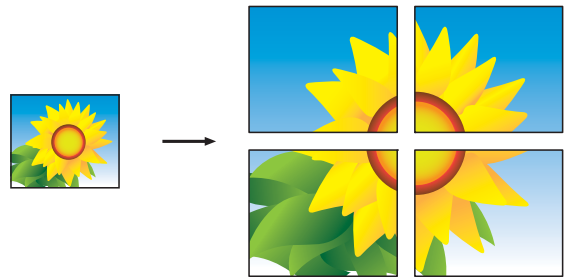

■ Poszter (3x3)

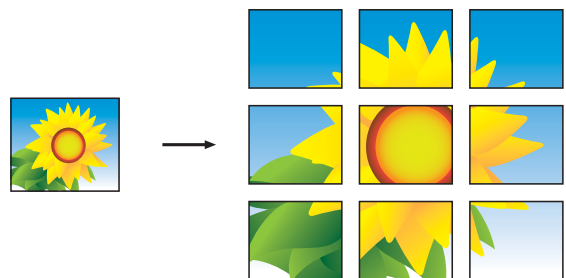

**MEGJEGYZÉS**

A poszter másolatoknak egymást fedő részei vannak, így egyszerre is könnyedén be tudja illeszteni őket.

## 2 az 1-ben igazolványmásolás (oldal elrendezése)

Személyazonosító igazolványának mindkét oldalát egy oldalra másolhatja, megtartva az eredeti kártyaméretet. Győződjön meg arról, hogy a papírméret beállítása A4 vagy Letter.

### MEGJEGYZÉS

A személyazonosító igazolványt a hatályos jogszabályok által engedélyezett keretek között másolhatja.

(▶▶ Termékbiztonsági útmutató: *Másoló berendezések törvénytelen használata.*)

- 1 Helyezze a személyazonosító igazolványát *lefelé fordítva* a bal sarokba a szkennervegen, az ábrán látható módon.

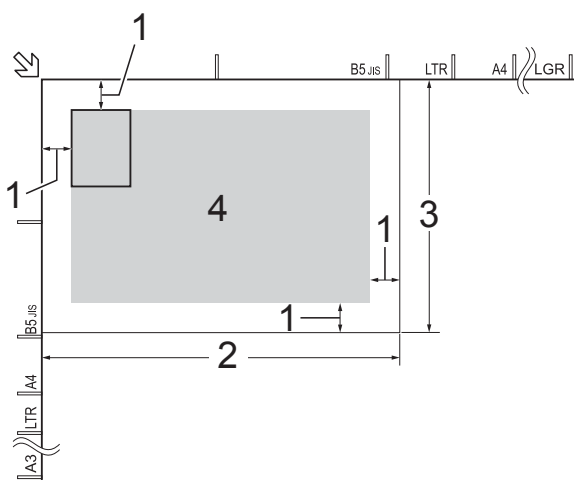

- 1 3 mm vagy nagyobb (felül, balra)
- 2 210 mm
- 3 148 mm
- 4 szkennelhető terület

- 2 Nyomja meg a  (Másolás) gombot.
- 3 Adja meg a másolatok számát.
- 4 Nyomja meg a Beáll-k gombot.
- 5 Nyomja meg a ▲ vagy ▼ gombot az Oldal beáll. megjelenítéséhez.

- 6 Nyomja meg az Oldal beáll. gombot.
- 7 Nyomja meg a ▲ vagy ▼ gombot a 2az1-ben (ID) megjelenítéséhez.
- 8 Nyomja meg a 2az1-ben (ID) gombot.
- 9 Olvassa el és erősítse meg a kiválasztott beállítások megjelenített listáját, majd nyomja meg az OK gombot.
- 10 Nyomja meg a Mono indítás vagy a Színes indítás opciót. A készülék elkezd az igazolvány első oldalának szkennelését.
- 11 Ha a készülék elkészült az első oldal szkennelésével, nyomja meg az Igen gombot. Fordítsa meg a személyazonosító igazolványát, és a másik oldal szkenneléséhez nyomja meg az OK gombot.

### MEGJEGYZÉS

- A készülék ADF nagy seb.üz.mód, Könyv másolás, Rendez, Kétold. más., Vékony papír másolat, Festéktakarékos mód, Nagyít/Kicsinyít, Vízjel másolás és Háttérszín eltávolítása opciói nem használhatók a 2az1-ben (ID) opcióval.
- Egyszerre csak egy színes másolatot készíthet.

## Másolatok szortírozása

A többszörös másolatokat szortírozhatja. Az oldalak sorrendje a következő lesz: 1-2-3, 1-2-3, 1-2-3, és így tovább.

A másolatok szortírozásához azt javasoljuk, hogy az egyoldalas dokumentumot az ADF-be töltsse be. Kétoldalas dokumentumok és könyvek esetében használja a szkennerrüveget.

- 1 Helyezze be a dokumentumot.
  - 2 Nyomja meg a  (Másolás) gombot.
  - 3 Adja meg a másolatok számát.
  - 4 Nyomja meg a Beáll-k gombot.
  - 5 Nyomja meg a ▲ vagy ▼ gombot a Gyűjt/rendez megjelenítéséhez.
  - 6 Nyomja meg a Gyűjt/rendez gombot.
  - 7 Nyomja meg a Rendez gombot.
  - 8 Olvassa el és erősítse meg a kiválasztott beállítások megjelenített listáját, majd nyomja meg az OK gombot.
  - 9 Ha nem akar további beállításokat módosítani, akkor nyomja meg a Mono indítás vagy a Színes indítás gombot.  
Ha az ADF-be helyezte a dokumentumot, akkor a készülék beolvassa az oldalakat és elkezd a nyomtatást.
- Ha a szkennerrüveget használja, ugorjon a 10. lépéshez.**
- 10 Ha a készülék beolvasta az oldalt, akkor a következő oldal beolvasásához nyomja meg az Igen gombot.

- 11 Helyezze a következő lapot a szkennerrüvegre. Az oldal beolvasásához nyomja meg az OK gombot.  
Ismételje meg a 10. és 11. lépést, amíg az összes oldalt be nem szkennelte.
- 12 Nyomja meg a Nem gombot a szkennelés befejezéséhez.  
A készülék elkezd a nyomtatást.

## MEGJEGYZÉS

A készülék Papírhoz igazítás, Oldal beáll. és Könyv másolás opciói nem használhatók a Rendez opcióval.

## Színmélység beállítása

Beállíthatja a másolás színmélységét, hogy a másolatok sötétebbek vagy világosabbak legyenek.

- 1 Helyezze be a dokumentumot.
- 2 Nyomja meg a  (Másolás) gombot.
- 3 Adja meg a másolatok számát.
- 4 Nyomja meg a Beáll-k gombot.
- 5 Nyomja meg a ▲ vagy ▼ gombot a Telítettség megjelenítéséhez.
- 6 Nyomja meg a Telítettség gombot.
- 7 Nyomja meg a használni kívánt fényerősség szintjét a Világ. - Sötét intervallumban.
- 8 Olvassa el és erősítse meg a kiválasztott beállítások megjelenített listáját, majd nyomja meg az OK gombot.
- 9 Ha nem akar további beállításokat módosítani, akkor nyomja meg a Mono indítás vagy a Színes indítás gombot.

## Festéktakarékos mód

A Festéktakarékos mód a festék gazdaságosabb felhasználását teszi lehetővé. A készülék a színeket világosabb árnyalatban nyomtatja, a képeket pedig az alábbi ábrán szemléltetett módon építi fel:

Az így megtakarított festék mennyisége az aktuálisan nyomtatott dokumentumtól függ.

### Festéktakarékos mód: Ki



### Festéktakarékos mód: Be



(A fenti képek az ISO/IEC 24712 tesztoldalokról származnak.)

- 1 Helyezze be a dokumentumot.
- 2 Nyomja meg a  (Másolás) gombot.
- 3 Adja meg a másolatok számát.
- 4 Nyomja meg a Beáll-k gombot.
- 5 Nyomja meg a ▲ vagy ▼ gombot a Speciális beállítások megjelenítéséhez.

- 6 Nyomja meg a Speciális beállítások gombot.
- 7 Nyomja meg a ▲ vagy ▼ gombot a Festéktakarékos mód megjelenítéséhez.
- 8 Nyomja meg a Festéktakarékos mód gombot.
- 9 Olvassa el és erősítse meg a kiválasztott beállítások megjelenített listáját, majd nyomja meg az OK gombot.
- 10 Ha nem akar további beállításokat módosítani, akkor nyomja meg a Mono indítás vagy a Színes indítás gombot.

## MEGJEGYZÉS

- A készülék ADF nagy seb.üz.mód, Könyv másolás, Vékony papír másolat, Auto. igazítás, Oldal beáll., Vízjel másolás és Háttérszín eltávolítása opciói nem használhatók a Festéktakarékos mód opcióval.
- A Festéktakarékos mód opciót használva előfordulhat, hogy a nyomatok az eredeti dokumentumtól eltérő megjelenítésben kerülnek nyomtatásra.

## Másolás vékony papírra

Ha a dokumentum kétoldalas másolat és a papír vékony, válassza a **Vékony papír másolat** opciót, így a másik oldal nyomata nem fog átütni.

- 1 Helyezze be a dokumentumot.
- 2 Nyomja meg a  (Másolás) gombot.
- 3 Adja meg a másolatok számát.
- 4 Nyomja meg a **Beáll-k** gombot.
- 5 Nyomja meg a **▲** vagy **▼** gombot a **Speciális beállítások megjelenítéséhez**.
- 6 Nyomja meg a **Speciális beállítások gombot**.
- 7 Nyomja meg a **▲** vagy **▼** gombot a **Vékony papír másolat megjelenítéséhez**.
- 8 Nyomja meg a **Vékony papír másolat gombot**.
- 9 Olvassa el és erősítse meg a kiválasztott beállítások megjelenített listáját, majd nyomja meg az **OK gombot**.
- 10 Nyomja meg a **Mono indítás** vagy a **Színes indítás opciót**.

### MEGJEGYZÉS

A készülék **ADF ngy seb.üz.mód**, **Papírhoz igazítás**, **Oldal beáll.**, **Auto. igazítás**, **Festéktakarékos mód**, **Könyv másolás**, **Vízjel másolás** és **Háttérszín eltávolítása opciói nem használhatók a Vékony papír másolat opcióval**.

## Automatikus igazítás

Ha a beszkenvelt másolat ferde, a készülék ezt korigálni tudja.

Ez a beállítás csak a szkennerveg használata esetén érhető el.

- 1 Helyezze be a dokumentumot.
- 2 Nyomja meg a  (Másolás) gombot.
- 3 Adja meg a másolatok számát.
- 4 Nyomja meg a **Beáll-k** gombot.
- 5 Nyomja meg a **▲** vagy **▼** gombot az **Auto. igazítás megjelenítéséhez**.
- 6 Nyomja meg az **Auto. igazítás gombot**.
- 7 Nyomja meg az **Auto (vagy a Ki) gombot**.
- 8 Olvassa el és erősítse meg a kiválasztott beállítások megjelenített listáját, majd nyomja meg az **OK gombot**.
- 9 Ha nem akar további beállításokat módosítani, akkor nyomja meg a **Mono indítás** vagy a **Színes indítás gombot**.

### MEGJEGYZÉS

- A készülék **1 2-re**, **Poszter**, **Festéktakarékos mód**, **Vékony papír másolat**, **Könyv másolás**, **Vízjel másolás**, **Háttérszín eltávolítása** és **ADF ngy seb.üz.mód opciói nem használhatók az Auto. igazítás opcióval**.
- Ezt a beállítást nem használhatja **Ledger**, **A3** vagy **64 mm × 91 mm** méretnél kisebb papír esetében.
- Ez a beállítás csak téglalap vagy négyzet alakú papír esetében használható.

- Az Automatikus igazítás funkció csak akkor használható, ha a dokumentum ferdesége 3 foknál kisebb.
- Az Auto. igazítás funkció nem feltétlenül működik, ha a dokumentum túl vastag.

## Könyvmásolás

A könyvmásolás funkció szkennervegről történő másolásakor kijavítja a sötét kereteket és az elfordulást. A készülék ki tudja javítani az adatokat.

- 1 Helyezze be a dokumentumot.
- 2 Nyomja meg a  (Másolás) gombot.
- 3 Adja meg a másolatok számát.
- 4 Nyomja meg a Beáll-k gombot.
- 5 Nyomja meg a ▲ vagy ▼ gombot a Speciális beállítások megjelenítéséhez.
- 6 Nyomja meg a Speciális beállítások gombot.
- 7 Nyomja meg a ▲ vagy ▼ gombot a Könyv másolás megjelenítéséhez.
- 8 Nyomja meg a Könyv másolás gombot.
- 9 Olvassa el és erősítse meg a kiválasztott beállítások megjelenített listáját, majd nyomja meg az OK gombot.
- 10 Ha nem akar további beállításokat módosítani, akkor nyomja meg a Mono indítás vagy a Színes indítás gombot.

## MEGJEGYZÉS

A készülék ADF nagy seb.üz.mód, Oldal beáll., Rendez, Kétold. más., Auto. igazítás, Festéktakarékos mód, Papírhoz igazítás, Vékony papír másolat, Vízjel másolás és Háttérszín eltávolítása opciói nem használhatók a Könyv másolás opcióval.

## Vízjelmásolás

A dokumentumok másolása során vízjelet is használhat, ehhez válasszon ki egy egyet a vízjel sablonok listájából.

## MEGJEGYZÉS

A készülék ADF nagy seb.üz.mód, Papírhoz igazítás, Oldal beáll., Auto. igazítás, Vékony papír másolat, Festéktakarékos mód, Könyv másolás és Háttérszín eltávolítása opciói nem használhatók a Vízjel másolás opcióval.

## Sablon használata

- 1 Helyezze be a dokumentumot.
- 2 Nyomja meg a  (Másolás) gombot.
- 3 Adja meg a másolatok számát.
- 4 Nyomja meg a Beáll-k gombot.
- 5 Nyomja meg a ▲ vagy ▼ gombot a Speciális beállítások megjelenítéséhez.
- 6 Nyomja meg a Speciális beállítások gombot.
- 7 Nyomja meg a ▲ vagy ▼ gombot a Vízjel másolás megjelenítéséhez.

- 8 Nyomja meg a `Vízjel` másolás gombot.
- 9 Szükség esetén módosítsa a vízjel beállításait az érintőképernyőn megjelenő opciók segítségével. (További információkért lásd a(z) *Vízjelmásolás beállításai* >> részt a(z) 49. oldalon.) Nyomja meg az `OK` gombot.
- 10 Nyomja meg az `OK` gombot a vízjel megerősítéséhez.
- 11 Nyomja meg a `Mono` indítás vagy a `Színes` indítás opciót.

### Vízjelmásolás beállításai

1. opció	2. opció	3. opció
Vízjel másolás	<b>Szöveg</b>	<b>CONFIDENTIAL*</b> DRAFT COPY IMPORTANT URGENT
	<b>Pozíció</b>	A B C D <b>E*</b> F G H I Minta
	<b>Méret</b>	Kicsi <b>Közepes*</b> Nagy
	<b>Szög</b>	-90° <b>-45°*</b> 0° 45° 90°
	<b>Fólia</b>	-2 -1 <b>0*</b> +1 +2
	<b>Szín</b>	<b>Fekete*</b> Zöld Kék Bíbor Vörös Nsárga Sárga

Az alapértelmezett beállításokat félkövér betűvel és csillaggal jelöltük.

## Háttérszín eltávolítása

A másolás során eltávolíthatja a dokumentumok háttérszínét. Ezzel megtakaríthat némi festéket és a másolat is olvashatóbb lesz.

### MEGJEGYZÉS

A funkció csak színes másolatok készítésekor használatos. A háttérszín minden monokróm másolat esetében automatikusan eltávolításra kerül.

- 1 Helyezze be a dokumentumot.
- 2 Nyomja meg a  (Másolás) gombot.
- 3 Adja meg a másolatok számát.
- 4 Nyomja meg a Beáll-k gombot.
- 5 Nyomja meg a ▲ vagy ▼ gombot a Speciális beállítások megjelenítéséhez.
- 6 Nyomja meg a Speciális beállítások gombot.
- 7 Nyomja meg a ▲ vagy ▼ gombot a Háttérszín eltávolítása megjelenítéséhez.
- 8 Nyomja meg a Háttérszín eltávolítása gombot.
- 9 Nyomja meg az Alacsony, Közepes vagy Magas opciót.
- 10 Nyomja meg az OK gombot.
- 11 Nyomja meg a Színes indítás gombot.

### MEGJEGYZÉS

A készülék ADF nyg seb.üz.mód, Papírhoz igazítás, Oldal beáll., Auto. igazítás, Festéktakarékos mód, Vékony papír másolat, Könyv másolás és Vízjel másolás opciói nem használhatók a Háttérszín eltávolítása opcióval.

## Kétoldalas másolás

Csökkentheti a másolatokhoz használt papír mennyiségét, ha a papírnak mind a két oldalára másol.

A kétoldalas másoláshoz azt javasoljuk, hogy az egyoldalas dokumentumot az ADF-be töltsse be. Kétoldalas dokumentumok és könyvek esetében használja a szkennerrüveget.

### (Hajtás a hosszanti oldalon)

Álló

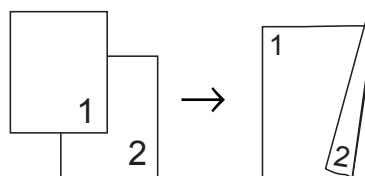

Fekvő

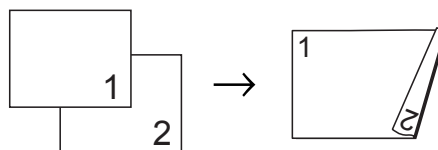

### (Hajtás a rövid oldalon)

Álló

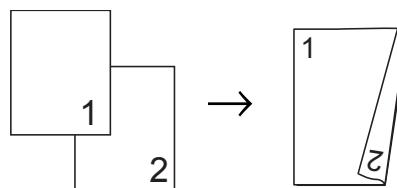



Fekvő

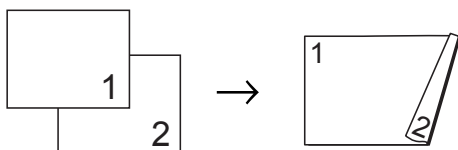

## MEGJEGYZÉS

- A készülék 2az1-ben (ID), Poszter, Könyv másolás és Papírhoz igazítás opciói nem használhatók a Kétold. más. opcióval.
- Csak A4, A5, A3, Letter, Legal vagy Ledger méretű normál papírt használhat.

- 1 Helyezze be a dokumentumot.
- 2 Nyomja meg a  (Másolás) gombot.
- 3 Adja meg a másolatok számát.
- 4 Nyomja meg a Beáll-k gombot.
- 5 Ha több másolatot kíván szortírozni, nyomja meg a ▲ vagy ▼ gombot a Gyűjt/rendez megjelenítéséhez.
- 6 Nyomja meg a Gyűjt/rendez gombot.
- 7 Nyomja meg a Rendez gombot.
- 8 Nyomja meg a ▲ vagy ▼ gombot a Kétold. más. megjelenítéséhez.
- 9 Nyomja meg a Kétold. más. gombot.
- 10 Nyomja meg a ▲ vagy ▼ gombot a kíván kétoldalas másolási típus megjelenítéséhez, majd nyomja meg az Álló Hosszú oldali hajtás, Fekvő Hosszú oldali hajtás, Álló Rövid oldali hajtás vagy Fekvő Rövid oldali hajtás opciót.
- 11 Olvassa el az érintőképernyőn megjelenő üzenetet, majd nyomja meg az OK gombot.

- 12 Tekintse át beállításait az érintőképernyőn, majd nyomja meg az OK gombot.

- 13 Nyomja meg a Mono indítás vagy a Színes indítás opciót. Ha az ADF-be helyezte a dokumentumot, akkor a készülék beolvassa az oldalakat és elkezd a nyomtatást.

**Ha a szkennerveget használja, ugorjon a 14. lépéshez.**

- 14 Az érintőképernyőn ez olvasható:

Fordítsa meg a dokumentumot (lapozzon könyvben), majd nyomja meg a [Szkennelés] gombot. Ha végzett, nyomja meg a [Befejezés] gombot.

Helyezze a következő lapot a szkennervegre, majd nyomja meg a Szkennelés gombot.

Nyomja meg az OK gombot.

A készülék elkezd a nyomtatást.

- 15 Ha több oldal másolása érdekében a Rendez gombot nyomta meg, minden egyes további oldalnál ismételje meg a 14. lépést. Miután minden oldal beolvasása megtörtént, nyomja meg a Befejezés gombot. A készülék elkezd a nyomtatást.

NE érjen a kinyomtatott oldalakhoz addig, amíg azok másodszor ki nem jönnek a készülékből. A készülék először az egyik oldalt fogja kinyomtatni és kiadni, majd visszahúzza a papírt, hogy kinyomtassa a másik oldalt.

## MEGJEGYZÉS



Ha dokumentuma papírelakadást okoz, próbálja ki az egyik speciális kétoldalas másolási beállítást. Nyomja meg a Haladó gombot a 9. lépés után, majd válassza ki a Kétoldalas 1 vagy Kétoldalas 2 opciót. A Kétoldalas 1 beállítás úgy segíti a papírelakadás megelőzését, hogy több időt hagy a festék megszáradásához. A Kétoldalas 2 beállítás is több időt hagy a festék megszáradásához, de egyben kevesebb festéket is használ.

## A változtatások új alapértelmezésként történő beállítása

A leggyakrabban használt másolási opciók beállításait (pl. ADF nyg seb.üz.mód, Minőség, Adagoló kiválasztása<sup>1</sup>, Nagyít/Kicsinyít, Telítettség, Oldal beáll., Auto. igazítás, Kétold. más. és Speciális beállítások) úgy is elmentheti, hogy alapértelmezésként állítja be őket.

<sup>1</sup> Csak az MFC-J6720DW esetében



Ezek a beállítások mindaddig megmaradnak, amíg újra nem módosítja őket.

- 1 Nyomja meg a  (Másolás) gombot.
- 2 Nyomja meg a Beáll-k gombot.
- 3 Nyomja meg a ▲ vagy ▼ gombot a beállítások megjelenítéséhez, majd nyomja meg a módosítani kívánt beállítás. Majd nyomja meg az új opciót. Ismétlje meg ezt a lépést minden módosítani kívánt beállításnál.
- 4 Az utolsó beállítás módosítása után nyomja meg a ▲ vagy ▼ gombot az Új alapért.beáll megjelenítéséhez.
- 5 Nyomja meg az Új alapért.beáll gombot.
- 6 Az érintőképernyő ismét rákérdez arra, hogy jóvá kívánja-e hagyni a módosítások új alapértelmezett értéként való elmentését. Nyomja meg az Igen gombot.
- 7 Nyomja meg a  gombot.

## Minden beállítás visszaállítása a gyári alapértelmezett értékre

A módosított másolási beállításokat, úgy mint ADF *ngy seb.üz.mód*, *Minőség*, *Adagoló kiválasztása*<sup>1</sup>, *Nagyít/Kicsinyít*, *Telítettség*, *Oldal beáll.*, *Auto. igazítás*, *Kétold. más.* és *Speciális beállítások* visszaállíthatja a gyári alapértelmezett értékekre.

<sup>1</sup> Csak az MFC-J6720DW esetében

- 1 Nyomja meg a  (Másolás) gombot.
- 2 Nyomja meg a *Beáll-k* gombot.
- 3 Nyomja meg a ▲ vagy ▼ gombot a *Gyári visszaáll.* megjelenítéséhez.
- 4 Nyomja meg a *Gyári visszaáll.* gombot.
- 5 Nyomja meg az *Igen* gombot.
- 6 Nyomja meg a  gombot.

## Másolási beállítások mentése parancsikonként

Parancsikonba mentheti a leggyakrabban használt másolási beállításait.

- 1 Nyomja meg a  (Másolás) gombot.
- 2 Nyomja meg a *Beáll-k* gombot.
- 3 Nyomja meg a ▲ vagy ▼ gombot az ADF *ngy seb.üz.mód*, *Minőség*, *Papír típus*, *Papírméret*, *Adagoló kiválasztása*<sup>1</sup>, *Nagyít/Kicsinyít*, *Telítettség*, *Gyűjt/rendez*, *Oldal beáll.*, *Auto. igazítás*, *Kétold. más.* vagy *Speciális beállítások* megjelenítéséhez, majd nyomja meg a módosítani kívánt opciót. Ezután nyomja meg a kívánt új opciót.

Ismételje meg ezt a lépést minden módosítani kívánt beállításnál.

<sup>1</sup> Csak az MFC-J6720DW esetében

- 4 Ha befejezte az új opciók kiválasztását, nyomja meg a *Mentés pik-ént* gombot.
- 5 Olvassa el és hagyja jóvá a parancsikon számára kiválasztott opciók megjelenített listáját, majd nyomja meg az *OK* gombot.
- 6 Adja meg a parancsikon nevét az érintőképernyőn lévő billentyűzet segítségével. (A betűk bevitelével kapcsolatos segítségért lásd >> *Használati útmutató: Szöveg bevitele.*) Nyomja meg az *OK* gombot.
- 7 Nyomja meg az *OK* gombot a parancsikon mentéséhez.

## A3-as másolási parancsikonok

### A3-as másolási parancsikon

Dokumentumait A3 és Ledger méretű papírra másolhatja, például a Megjegyzés formátumot használva. 2 az 1-ben típusú és nagyított vagy kicsinyített másolatokat is készíthet.

#### ■ A3

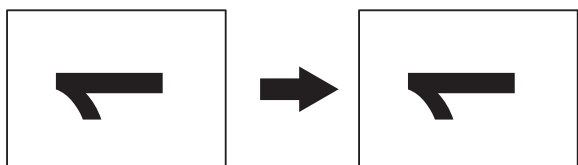

#### ■ A3 2 1 oldalon

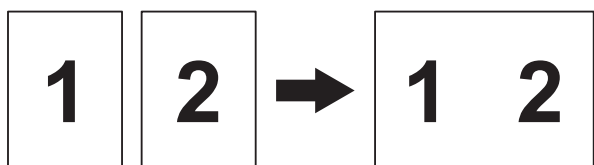

#### ■ A4+megj (fekvő)

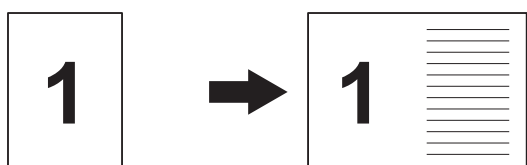

#### ■ A4+megj. (álló)

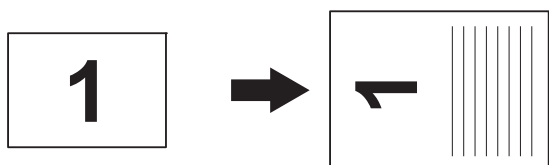

#### ■ A4+vonal

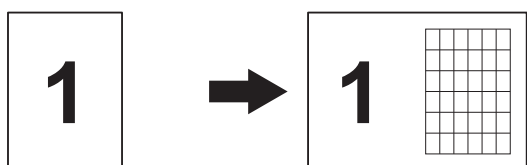

#### ■ A4+üres

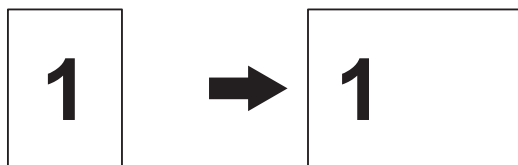

#### ■ A4 közép

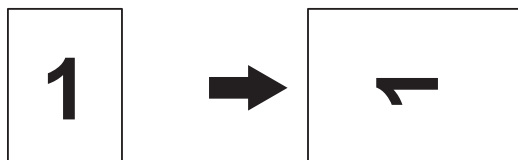

#### ■ A4 → A3

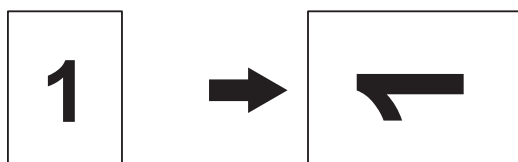

#### ■ A3→A4

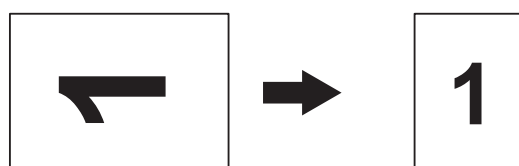

## MEGJEGYZÉS

- Csak A3 vagy Ledger méretű normál papírt használhat, kivéve az A3→A4 opció választása esetén, mert akkor A4 vagy Letter méretű normál papírt kell használnia.
- Ha több színes másolatot készít, akkor az A3 2 1 oldalon, A4+megj (fekvő), A4+megj. (álló), A4+vonal és A4+üres lehetőségek nem használhatóak.
- Az (álló) opció álló, a (fekvő) opció pedig fekvő laphasználatot jelent.
- Az A4 → A3 opcióval nagyíthatja a másolatot, míg az A3→A4 opcióval kicsinyítheti a másolatot.

1 Helyezze be a dokumentumot.

- 2 Nyomja meg a ◀ vagy ▶ gombot az A3-as más p.ik. megjelenítéséhez.
- 3 Nyomja meg az A3-as más p.ik. gombot.
- 4 Ha az információ megjelenik az érintőképernyőn, akkor olvassa el, majd nyomja meg az OK gombot a jóváhagyáshoz.
- 5 Nyomja meg a ◀ vagy ▶ gombot az A3 2 1 oldalon, A3, A4 → A3, A3→A4, A4+megj (fekvő), A4+megj. (álló), A4+vonal, A4+üres vagy A4 közép megjelenítéséhez, majd nyomja meg a kívánt opciót.
- 6 Adja meg a másolatok számát.
- 7 Válasszon az alábbi lehetőségek közül:
  - Ha további beállításokat kíván módosítani, akkor ugorjon a 8. lépéshez.
  - Ha nem akar további beállításokat módosítani, akkor ugorjon a 12. lépéshez.
- 8 Nyomja meg a Beáll-k gombot.
- 9 Nyomja meg a módosítani kívánt beállítást.
- 10 Nyomja meg az új opciót.  
  
Ismételje meg a 9. és 10. lépést a többi beállítás szükséges módosításához.
- 11 Nyomja meg az OK gombot, ha befejezte a beállítások módosítását.
- 12 Nyomja meg a Mono indítás vagy a Színes indítás opciót.
- 13 Ha a készülék beolvasta az oldalt, akkor a következő oldal beolvasásához nyomja meg az Igen gombot.
- 14 Helyezze a következő lapot a szkennerrüvegre. Az oldal beolvasásához nyomja meg az OK gombot.  
  
Ismételje meg a 13. és 14. lépést az elrendezés minden oldalával.
- 15 Miután megtörtént minden oldal beolvasása, a befejezéshez nyomja meg a Nem gombot.

**Ha a szkennerrüveget használja az A3 2 1 oldalon lehetőség választásakor, akkor ugorjon a 13. lépésre.**

# Fényképek nyomtatása memóriakártyáról vagy USB Flash memóriameghajtóról

## PhotoCapture Center™ műveletek

### Memóriakártyák, USB Flash memóriameghajtók és mappastruktúrák

Készüléke kompatibilis a modern digitális fényképezőgépek képformátumaival, az USB Flash memóriameghajtókkal és a memóriakártyákkal; a hibák elkerülése érdekében azonban kérjük, olvassa el az alábbi pontokat:

- A fájlformátum kizárólag .JPG lehet (más fájlformátumokat, mint például .JPEG, .TIF, .GIF stb. a készülék nem ismer fel).
- A közvetlen PhotoCapture Center™ nyomtatásnak a számítógépet használó PhotoCapture Center™ műveletektől elkülönülten kell történnie. (Egyidejű működtetés nem lehetséges.)
- A készülék egy memóriakártyán vagy USB Flash memóriameghajtón maximum 999 fájl<sup>1</sup> képes olvasni.
 

<sup>1</sup> A memóriakártyákon vagy az USB Flash memóriameghajtókon lévő mappát is bele kell számítani.
- A memóriakártyákon tárolt DPOF-fájlnak érvényes DPOF-formátumban kell lennie. (Lásd a(z) *DPOF-nyomtatás* >> részt a(z) 62. oldalon.)

Ne feledje a következőket:

- A tárgymutató vagy képek nyomtatása során a PhotoCapture Center™ az összes érvényes képet kinyomtatja, még akkor is, ha egy vagy több kép sérült. A sérült képeket nem nyomtatja ki.

- (Memóriakártyát használóknak)

A készülék digitális fényképezőgéppel formázott memóriakártyák használatát támogatja.

Ha egy digitális fényképezőgép megformáz egy memóriakártyát, akkor létrehoz egy speciális mappát, amelybe a képadatokat másolja. Ha számítógépével módosítani kell a memóriakártyán tárolt képeket, ne módosítsa a digitális fényképezőgép által létrehozott könyvtárszerkezetet. Ajánlatos továbbá új vagy módosított képek memóriakártyára mentése során ugyanazt a mappát használni, mint amelyet a digitális fényképezőgép használ. Ha az adatokat nem ugyanabba a mappába menti, előfordulhat, hogy a készülék nem fogja tudni beolvasni a fájlt vagy kinyomtatni a képet.

- (USB Flash memóriameghajtót használóknak)

Ez a készülék Windows® által formázott USB Flash memóriameghajtók használatát támogatja.

## Mozinyomtatás

Kinyomtathat képeket a memóriakártyán vagy USB Flash memóriameghajtón tárolt mozgóképfájlokból.

A mozgóképfájlok automatikusan, hosszuk alapján 9 részre és 3 sorba kerülnek felosztásra, hogy Ön láthassa és kinyomtathassa a jeleneteket.

### MEGJEGYZÉS

- Nem választhat ki egy tetszőleges jelenetet.
- AVI vagy MOV mozgókép formátumokat használhat (csak Motion JPEG). Ha azonban egy AVI fájl mérete nagyobb, mint 1 GB (a felvétel kb. 30 perc hosszú) vagy a MOV fájl mérete nagyobb, mint 2 GB (a felvétel kb. 60 perc hosszú), akkor ezeket a fájlokat nem lehet kinyomtatni.
- Ha egy felosztott jelenethez tartozó adat sérült, akkor az adott jelenethez tartozó rész üres lesz.

## Képek nyomtatása

### Indexlap nyomtatása (Bélyegképek)

A PhotoCapture Center™ számokat rendel a képekhez (pl. 1., 2., 3. stb.).



NO.1  
DEI.JPG      01.01.2009  
100KB

A PhotoCapture Center™ ezekkel a számokkal azonosítja az egyes képeket. Kinyomtathat egy bélyegképeket tartalmazó oldalt, amely a memóriakártyán vagy USB Flash memóriameghajtón található összes képet megjeleníti.

### MEGJEGYZÉS

- Az indexlapon csak a 20 karakteres vagy annál rövidebb fájlnevek jelennek meg helyesen.
- A cirill betűket tartalmazó fájlnevek nem nyomtathatók helyesen. Ettől függetlenül ugyanúgy használható minden funkció.

- 1 Nyissa ki a média foglalatának fedelét.
- 2 Helyezze a memóriakártyát vagy az USB Flash memóriameghajtót a megfelelő nyílásba.
- 3 Nyomja meg a **Fotó** gombot.
- 4 Nyomja meg a **◀** vagy **▶** gombot az **Index nyomtatás megjelenítéséhez**.
- 5 Nyomja meg az **Index nyomtatás gombot**.
- 6 Nyomja meg az **Indexlap nyomtatása gombot**.
- 7 Válasszon az alábbi lehetőségek közül:

- A használt papír típusának vagy méretének megváltoztatásához nyomja meg a `Nyomt beáll-ok` gombot. Ugorjon a 8. lépéshez.
- Ha semmilyen beállítást nem akar módosítani a papírt illetően, akkor nyomja meg az `Indítás` gombot.

- 8 Nyomja meg a `Papír típus` gombot.
- 9 Nyomja meg a `▲` vagy `▼` gombot a `Sima Papír, Tintas. P., Brother BP71` vagy `Egyéb Fényes` megjelenítéséhez, majd nyomja meg a kívánt opciót.
- 10 Nyomja meg a `Papírméret` gombot.
- 11 Nyomja meg az `A4` vagy a `Letter` opciót.
- 12 Nyomja meg az `OK` gombot.
- 13 A nyomtatás megkezdéséhez nyomja meg az `Indítás` gombot.

## Fényképnymtatás

Ahhoz, hogy egy adott képet ki tudjon nyomtatni, ismernie kell az adott kép számát.

- 1 Nyissa ki a média foglatának fedelét.
- 2 Helyezze a memóriakártyát vagy az USB Flash memóriameghajtót a megfelelő nyílásba.
- 3 Nyomja meg a `Fotó` gombot.
- 4 Nyomtassa ki az indexlapot. (Lásd a(z) *Indexlap nyomtatása (Bélyegképek)* >> részt a(z) 57. oldalon.)
- 5 Nyomja meg a `◀` vagy `▶` gombot az `Index nyomtatás` megjelenítéséhez.
- 6 Nyomja meg az `Index nyomtatás` gombot.

- 7 Nyomja meg a `Fényképek nyomt.` gombot.
- 8 Adja meg a kinyomtatni kívánt kép számát, amellyel a bélyegképeket tartalmazó indexlapon szerepel. Miután kiválasztotta a kép számát, nyomja meg az `OK` gombot.

## MEGJEGYZÉS

- Egyszerre is beírhatja a számokat vessző vagy kötőjel használatával. Például az 1., a 3. és a 6. kép nyomtatásához írja be, hogy „1,3,6”. Ha az 1. képtől az 5. képig minden képet ki szeretne nyomtatni, írja be, hogy „1-5”.
- A nyomtatandó képszám megadásához (vesszőkkel és kötőjelekkel együtt) legfeljebb 12 karaktert használhat.

- 9 Írja be a másolatok kívánt számát az érintőpanelen lévő tárcsázó segítségével.
- 10 Válasszon az alábbi lehetőségek közül:
  - A nyomtatási beállítások módosításához nyomja meg a `Nyomt beáll-ok` gombot. (Lásd a(z) *PhotoCapture Center™ nyomtatási beállítások* >> részt a(z) 63. oldalon.)
  - Ha nem akar további beállításokat módosítani, akkor a nyomtatáshoz nyomja meg az `Indítás` gombot.

## Fényképek feljavítása

A nyomtatás előtt szerkesztheti a képeket, valamint különböző effektusokat adhat hozzájuk, és megtekintheti azokat az érintőképernyőn.



## MEGJEGYZÉS

A **Fotók feljavít.** funkció használatát a Reallusion, Inc.



technológiája teszi lehetővé.

- 1 Nyissa ki a média foglalatának fedelét.
- 2 Helyezze a memóriakártyát vagy az USB Flash memóriameghajtót a megfelelő nyílásba.
- 3 Nyomja meg a **Fotó** gombot.
- 4 Nyomja meg a **◀** vagy **▶** gombot a **Fotók feljavít.** megjelenítéséhez.
- 5 Nyomja meg a **Fotók feljavít.** gombot.







## MEGJEGYZÉS



- Egyszerre négy bélyegkép kerül kijelzésre, a bélyegképek alatt pedig az adott oldal és az összes oldal száma látható.
- Az egyes fotóoldalak kiválasztásához nyomja meg többször egymás után a **◀** vagy **▶** gombot, a fotóoldalak átlapozásához pedig tartsa őket lenyomva.

- 6 Kattintson egy fotóra a bélyegképek között.
- 7 Megnyomással válassza ki a **Effektek** vagy **Vágás** opciót, hogy megjelenjen a hozzájuk tartozó piros pipa jelzés, majd nyomja meg az **OK** gombot.
- 8 Ha a **Effektek** opciót választotta a 7. lépésben, nyomja meg a hozzáadni kívánt effektust. Nyomja meg az **OK** gombot.

## MEGJEGYZÉS

- Tízféle módon adhat hozzá effektusokat a fényképekhez.



	(Auto. Javítás) Ilyenkor a gép dönti el, hogy melyik effektus a legmegfelelőbb a fénykép számára.
	(Tónus fokozása) Leginkább a portréfényképek módosítására használható. Beállítja az emberi bőr színét. A kontraszt beállításához nyomja meg a <b>◀</b> vagy <b>▶</b> gombot.
	(Látvány fokozás) Leginkább a tájképek módosítására használható. Kiemeli a zöld és kék területeket a fényképen. A kontraszt beállításához nyomja meg a <b>◀</b> vagy <b>▶</b> gombot.
	(Vörösszem csök.) A készülék megkísérli eltávolítani a vörös szemet a fényképről. Ha a vörösszem-érzékelés nem működik, megnyomhatja újra a <b>Próbálja ismét</b> gombot az érzékelési folyamat ismétléséhez.
	(Éjszaka) Az Éjszakai felvétel opció leginkább az éjszakai fényképek módosítására használható, hogy azok élénkebbek legyenek. A kontraszt beállításához nyomja meg a <b>◀</b> vagy <b>▶</b> gombot.
	(Világosít) Az Enyhe megvilágítás opció leginkább a szembefényben készített fényképek módosítására használható. A kontraszt beállításához nyomja meg a <b>◀</b> vagy <b>▶</b> gombot.
	(Mágnestábla) A Mágnestábla opció leginkább a fényképek módosítására használható. Érzékeli a mágnestáblára írt betűket a fényképen, és olvashatóbbá teszi őket.

	(Fekete-fehér) A fényképeket monokrómmá alakíthatja.
	(Szépiá) A fénykép színeit szépiára alakíthatja.
	(Autom. javítás & Vörösszem-javítás) Ilyenkor a gép dönti el, hogy mely effektusok a legmegfelelőbbek a fénykép számára. A vörös szem eltávolítását is megkísérli.

- Bizonyos esetekben a piros szemet nem lehet eltávolítani.
  - Amikor az arc túl kicsi a képen.
  - Amikor az arc túlságosan felfelé, lefelé, balra vagy jobbra fordul.
- Az effektusok listájához való visszatéréshez nyomja meg a **Mégse** gombot.
- Ha a fénykép nagyon kicsi, vagy szabálytalan arányokkal rendelkezik, előfordulhat, hogy nem lehet körülvágni, illetve feljavítani. Az érintőképernyőn a következő lesz látható: **Kép túl kicsi** vagy **Kép túl hosszú**.

- 9** Ha a **Vágás** opciót választotta a **7.** lépésben, állítsa be a kép körüli piros keretet.

A piros kereten belüli rész kerül kinyomtatásra.

- Nyomja meg a  vagy  gombot a keret méretének növeléséhez vagy csökkentéséhez.
- A keret helyének mozgatásához nyomja meg a **▲**, **▼**, **◀** vagy **▶** gombot.
- A keret forgatásához nyomja meg a  gombot.

Amikor befejezte a keret beállítását, nyomja meg az **OK** gombot.  
Nyomja meg az **OK** gombot a jóváhagyáshoz.

## MEGJEGYZÉS

Ha a fénykép nagyon kicsi, vagy szabálytalan arányokkal rendelkezik, előfordulhat, hogy nem lehet körülvágni, illetve feljavítani. Az érintőképernyőn a következő lesz látható: **Kép túl kicsi** vagy **Kép túl hosszú**.

- 10** Adja meg a másolatok kívánt számát a **+** vagy **-** gombok megnyomásával, vagy az érintőpanel tárcsázóját használva. Nyomja meg az **OK** gombot.
- 11** Válasszon az alábbi lehetőségek közül.
- A nyomtatási beállítások módosításához nyomja meg a **Nyomt beáll-ok** gombot. (Lásd a(z) *PhotoCapture Center™* nyomtatási beállítások **▶▶** részt a(z) 63. oldalon.)
  - Ha nem akar további beállításokat módosítani, akkor a nyomtatáshoz nyomja meg az **Indítás** gombot.

## Igazolványkép nyomtatása

Kiválaszthat egy memóriakártyán vagy USB Flash memóriameghajtón tárolt fényképet, és igazolványképet nyomtathat önéletrajzhoz, útlevelhez és hasonlókhöz. Egy papírlapra négy igazolványképet nyomtathat.

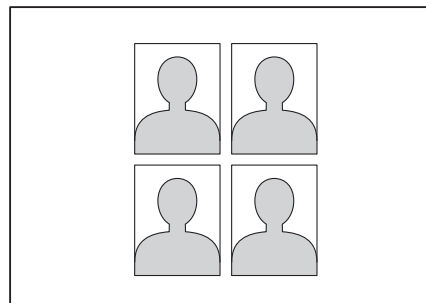

## MEGJEGYZÉS

Csak egy fénykép kerül nyomtatásra, ha a 2x2 hüvelyk vagy 50x70mm (2x2,75 hüvelyk) opciót választja az Igazolványkép mérete pontban vagy a 10x15cm méretet a Papírméret alatt.

- 1 Nyissa ki a média foglalatának fedelét.
- 2 Helyezze a memóriakártyát vagy az USB Flash memóriameghajtót a megfelelő nyílásba.
- 3 Nyomja meg a **Fotó** gombot.
- 4 Nyomja meg a ◀ vagy ▶ gombot az Igazolványkép nyomt. megjelenítéséhez.
- 5 Nyomja meg az Igazolványkép nyomt. gombot.
- 6 Nyomja meg a ◀ vagy ▶ gombot az egyes fényképek megjelenítéséhez. Ha megjelenik a kívánt fénykép, nyomja meg azt.
- 7 Nyomja meg a ▲ vagy ▼ gombot a 25x36mm, 35x45mm, 36x51mm, 45x45mm, 45x55mm, 35x48mm, 50x70mm (2x2,75 hüvelyk) vagy 2x2 hüvelyk opciók megjelenítéséhez, majd nyomja meg a kívánt opciót a fotó méretének beállításához.

## MEGJEGYZÉS

A készülék automatikusan a kiválasztott méretűre vágja a fényképet. A fénykép további vágása nem lehetséges.

- 8 Ellenőrizze az érintőképernyőn megjelenített képet.  
A  gomb megnyomásával szükség esetén el is tudja forgatni.
- 9 Nyomja meg az OK gombot.

- 10 Válasszon az alábbi lehetőségek közül:
  - A nyomtatási beállítások módosításához nyomja meg a **Nyomt beáll-ok** gombot. Ugorjon a 11. lépéshez.
  - Ha nem akar további beállításokat módosítani, akkor a nyomtatáshoz nyomja meg az **Indítás** gombot.

- 11 Válasszon az alábbi lehetőségek közül:
  - A nyomtatási minőség módosításához nyomja meg a **Nyomt. Minőség** gombot.  
Nyomja meg a **Normál** vagy a **Fotó** opciót.
  - A papírtípus módosításához nyomja meg a **Papír típus** gombot.  
Nyomja meg a ▲ vagy ▼ gombot a **Sima Papír**, **Tintas. P.**, **Brother BP71** vagy **Egyéb Fényes** megjelenítéséhez, majd nyomja meg a beállítani kívánt opciót.
  - A papírméret módosításához nyomja meg a **Papírméret** gombot.  
Nyomja meg a ▲ vagy ▼ gombot a 10x15cm, 13x18cm, A4 vagy Letter megjelenítéséhez, majd nyomja meg a beállítani kívánt opciót.
  - Fényképjavítási effektusok hozzáadásához nyomja meg a **Fényképjavítás** gombot.  
Nyomja meg a ▲ vagy ▼ gombot az **Auto. Javítás**, **Vörösszem csök.**, **Auto. javít & vörösszem elt.** vagy **Ki** megjelenítéséhez, majd nyomja meg a beállítani kívánt opciót.

- 12 Ha befejezte a beállítások módosítását, nyomja meg az OK gombot.

- 13 Nyomja meg az **Indítás** gombot.

## Diavetítés

A **Vetítés** segítségével az érintőképernyőn megtekintheti az összes fényképet. A művelet alatt is kiválaszthatja a fényképeket.

- 1 Nyissa ki a média foglalatának fedelét.
- 2 Helyezze a memóriakártyát vagy az USB Flash memóriameghajtót a megfelelő nyílásba.
- 3 Nyomja meg a **Fotó** gombot.
- 4 Nyomja meg a ◀ vagy ▶ gombot a **Vetítés** megjelenítéséhez.
- 5 Nyomja meg a **Vetítés** gombot.
- 6 Válasszon az alábbi lehetőségek közül:
  - Ha módosítani kívánja annak az időnek a hosszát, amíg az érintőképernyő egy fényképet mutat, nyomja meg az **Fényképek megjelenítése** gombot.  
Nyomja meg a ▲ vagy ▼ gombot a 3Mp., 10Mp., 30Mp., 1Perc vagy 5Perc megjelenítéséhez, majd nyomja meg a beállítani kívánt opciót.
  - Ha nem akarja módosítani a beállításokat, akkor nyomja meg az **Indít** gombot.
- 7 Nyomja meg a  gombot a **Vetítés** művelet befejezéséhez.

### Fénykép nyomtatása diavetítés alatt

- 1 Egy fénykép diavetítés alatt történő kinyomtatásához nyomja meg a képet, mikor az megjelenik az érintőképernyőn.
- 2 Írja be a másolatok kívánt számát az érintőpanelen lévő tárcsázó segítségével.

- 3 Válasszon az alábbi lehetőségek közül:

- A nyomtatási beállítások módosításához nyomja meg a **Nyomt beáll-ok** gombot.  
(Lásd a(z) *PhotoCapture Center™ nyomtatási beállítások* >> részt a(z) 63. oldalon.)
- Ha nem akar további beállításokat módosítani, akkor a nyomtatáshoz nyomja meg az **Indítás** gombot.

## DPOF-nyomtatás

A DPOF jelentése „digitális nyomtatási elrendezés formátuma”.

A legismertebb digitális fényképezőgépgyártó vállalatok (Canon Inc., Eastman Kodak Company, FUJIFILM Corporation, Panasonic Corporation és Sony Corporation) készítették ezt a szabványt a digitális fényképezőgépekről való egyszerű nyomtatás támogatásához.

Ha digitális fényképezőgépe támogatja a DPOF-nyomtatást, akkor a digitális fényképezőgép kijelzőjén kiválaszthatja a képeket és megadhatja, hány példányt kíván nyomtatni.

Ha DPOF-információkat tartalmazó memóriakártyát helyez a készülékbe, egyszerűen kinyomtathatja a kiválasztott képet.

- 1 Nyissa ki a média foglalatának fedelét.
- 2 Helyezze a memóriakártyát vagy az USB Flash memóriameghajtót a megfelelő nyílásba.
- 3 Nyomja meg a ▲ vagy ▼ gombot a **DPOF** megjelenítéséhez.
- 4 Nyomja meg a **DPOF**-gombot.
- 5 Válasszon az alábbi lehetőségek közül:

- A nyomtatási beállítások módosításához nyomja meg a **Nyomt beáll-ok** gombot. (Lásd a(z) *PhotoCapture Center™ nyomtatási beállítások* >> részt a(z) 63. oldalon.)
- Ha nem akar további beállításokat módosítani, akkor a nyomtatáshoz nyomja meg az **Indítás** gombot.

## MEGJEGYZÉS

DPOF-fájlhiba léphet fel, ha a fényképezőgépen létrehozott nyomtatási sorrend sérül. A fényképezőgép használatával törölje, és újból hozza létre a nyomtatási sorrendet a probléma kijavításához. A nyomtatási sorrend törlésére és ismételt létrehozására vonatkozó utasításokért lásd a fényképezőgép gyártójának támogató weboldalát vagy a fényképezőgéphez kapott dokumentációt.

## PhotoCapture Center™ nyomtatási beállítások

A következő nyomtatási feladat idejére ideiglenesen megváltoztathatja a nyomtatási beállításokat.

A készülék 1 perc tétlenség után visszatér az alapértelmezett beállításokhoz.

## MEGJEGYZÉS

A leggyakrabban használt nyomtatási beállításokat úgy mentheti el, ha alapértelmezettként állítja be őket. (Lásd a(z) *A változtatások új alapértelmezésként történő beállítása* >> részt a(z) 69. oldalon.)

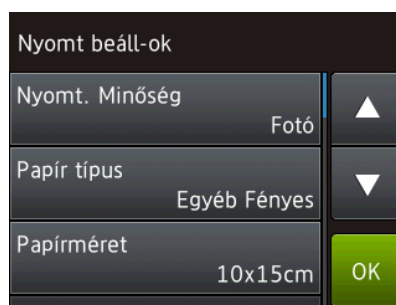

## Nyomtatási minőség

- 1 Nyissa ki a média foglalatának fedelét.
- 2 Helyezze a memóriakártyát vagy az USB Flash memóriameghajtót a megfelelő nyílásba.
- 3 Nyomja meg a **Fotó** gombot.
- 4 Nyomja meg a **◀** vagy **▶** gombot a **Fotók megtek. megjelenítéséhez**.
- 5 Nyomja meg a **Fotók megtek. gombot**.

- 6 Nyomja meg a ◀ vagy ▶ gombot az egyes fényképek megjelenítéséhez. Amikor a kívánt fénykép megjelenik, nyomja meg azt, majd nyomja meg az OK gombot.
- 7 Nyomja meg az OK gombot.
- 8 Nyomja meg a Nyomt beáll-ok gombot.
- 9 Nyomja meg a ▲ vagy ▼ gombot a Nyomt. Minőség megjelenítéséhez.
- 10 Nyomja meg a Nyomt. Minőség gombot.
- 11 Nyomja meg a Normál vagy a Fotó opciót.
- 12 Ha nem akar további beállításokat módosítani, akkor nyomja meg a ↩ vagy az OK gombot.  
A nyomtatás megkezdéséhez nyomja meg az Indítás gombot.

## MEGJEGYZÉS

Ha a Tintas. P. lehetőséget választja a Papír típus részben, akkor csak a Fotó opció választható.

## Papírbeállítások

### Papírtípus







- 1 Nyissa ki a média foglalatának fedelét.
- 2 Helyezze a memóriakártyát vagy az USB Flash memóriameghajtót a megfelelő nyílásba.
- 3 Nyomja meg a Fotó gombot.
- 4 Nyomja meg a ◀ vagy ▶ gombot a Fotók megtek. megjelenítéséhez.
- 5 Nyomja meg a Fotók megtek. gombot.

- 6 Nyomja meg a ◀ vagy ▶ gombot az egyes fényképek megjelenítéséhez. Amikor a kívánt fénykép megjelenik, nyomja meg azt, majd nyomja meg az OK gombot.
- 7 Nyomja meg az OK gombot.
- 8 Nyomja meg a Nyomt beáll-ok gombot.
- 9 Nyomja meg a ▲ vagy ▼ gombot a Papír típus megjelenítéséhez.
- 10 Nyomja meg a Papír típus gombot.
- 11 Nyomja meg a ▲ vagy ▼ gombot a Sima Papír, Tintas. P., Brother BP71 vagy Egyéb Fényes megjelenítéséhez, majd nyomja meg a kívánt opciót.
- 12 Ha nem akar további beállításokat módosítani, akkor nyomja meg a ↩ vagy az OK gombot.  
A nyomtatás megkezdéséhez nyomja meg az Indítás gombot.

### Papírméret és nyomtatási méret

- 1 Nyissa ki a média foglalatának fedelét.
- 2 Helyezze a memóriakártyát vagy az USB Flash memóriameghajtót a megfelelő nyílásba.
- 3 Nyomja meg a Fotó gombot.
- 4 Nyomja meg a ◀ vagy ▶ gombot a Fotók megtek. megjelenítéséhez.
- 5 Nyomja meg a Fotók megtek. gombot.
- 6 Nyomja meg a ◀ vagy ▶ gombot az egyes fényképek megjelenítéséhez. Amikor a kívánt fénykép megjelenik, nyomja meg azt, majd nyomja meg az OK gombot.
- 7 Nyomja meg az OK gombot.

- 8 Nyomja meg a **Nyomt beáll-ok** gombot.
- 9 Nyomja meg a **▲** vagy **▼** gombot a **Papírméret** megjelenítéséhez.
- 10 Nyomja meg a **Papírméret** gombot.
- 11 Nyomja meg a **▲** vagy **▼** gombot a **10x15cm**, **13x18cm**, **A4**, **A3**, **Letter** vagy **Ledger** opció megjelenítéséhez. Nyomja meg a beállítani kívánt opciót. Válasszon az alábbi lehetőségek közül:
  - Ha az **A4** vagy **Letter** opciót választotta, ugorjon a 12. lépéshez.
  - Ha a **10x15cm**, **13x18cm**, **A3** vagy **Ledger** opciót választotta, ugorjon a 13. lépéshez.
- 12 Nyomja meg a **▲** vagy **▼** gombot a **Nyomt.méret** megjelenítéséhez. Nyomja meg a **Nyomt.méret** gombot. Nyomja meg a **▲** vagy **▼** gombot a következő táblázatban található opciók megjelenítéséhez, majd nyomja meg a beállítani kívánt opciót.

Példa: Nyomtatási pozíció A4 méretű papír esetén		
1 8x10cm	2 9x13cm	3 10x15cm
		
4 13x18cm	5 15x20cm	6 Max. méret
		

- 13 Ha nem akar további beállításokat módosítani, akkor nyomja meg a **↩** vagy az **OK** gombot. A nyomtatás megkezdéséhez nyomja meg az **Indítás** gombot.

## Automatikus javítás

Az Automatikus javítás funkció a legtöbb fénykép esetében elérhető. Ilyenkor a gép dönti el, hogy melyik effektus a legmegfelelőbb a fénykép számára.

- 1 Nyissa ki a média foglatának fedelét.
- 2 Helyezze a memóriakártyát vagy az USB Flash memóriameghajtót a megfelelő nyílásba.
- 3 Nyomja meg a **Fotó** gombot.
- 4 Nyomja meg a **◀** vagy **▶** gombot a **Fotók megtek.** megjelenítéséhez.
- 5 Nyomja meg a **Fotók megtek.** gombot.
- 6 Nyomja meg a **◀** vagy **▶** gombot az egyes fényképek megjelenítéséhez. Amikor a kívánt fénykép megjelenik, nyomja meg azt, majd nyomja meg az **OK** gombot.
- 7 Nyomja meg az **OK** gombot.
- 8 Nyomja meg a **Nyomt beáll-ok** gombot.
- 9 Nyomja meg a **▲** vagy **▼** gombot az **Auto. Javítás** megjelenítéséhez.
- 10 Nyomja meg az **Auto. Javítás** gombot.
- 11 Nyomja meg a **Be** (vagy a **Ki**) gombot.
- 12 Ha nem akar további beállításokat módosítani, akkor nyomja meg a **↩** vagy az **OK** gombot. A nyomtatás megkezdéséhez nyomja meg az **Indítás** gombot.

## Világosság, kontraszt és szín beállítása

### Fényerő

- 1 Nyissa ki a média foglatának fedelét.
- 2 Helyezze a memóriakártyát vagy az USB Flash memóriameghajtót a megfelelő nyílásba.
- 3 Nyomja meg a **Fotó** gombot.
- 4 Nyomja meg a **◀** vagy **▶** gombot a **Fotók megtek. megjelenítéséhez**.
- 5 Nyomja meg a **Fotók megtek. gombot**.
- 6 Nyomja meg a **◀** vagy **▶** gombot az egyes fényképek megjelenítéséhez. Amikor a kívánt fénykép megjelenik, nyomja meg azt, majd nyomja meg az **OK** gombot.
- 7 Nyomja meg az **OK** gombot.
- 8 Nyomja meg a **Nyomt beáll-ok** gombot.
- 9 Nyomja meg a **▲** vagy **▼** gombot a **Világosság megjelenítéséhez**.
- 10 Nyomja meg a **Világosság** gombot.
- 11 Állítsa be a fényerőt a kívánt szint érintőképernyőn történő megnyomásával.
- 12 Ha nem akar további beállításokat módosítani, akkor nyomja meg a **↩** vagy az **OK** gombot. A nyomtatás megkezdéséhez nyomja meg az **Indítás** gombot.

### Kontraszt

Kiválaszthatja a kontraszt beállítását. A kontraszt növelésével a kép élesebbnek és élénkebbnek látszik.

- 1 Nyissa ki a média foglatának fedelét.
- 2 Helyezze a memóriakártyát vagy az USB Flash memóriameghajtót a megfelelő nyílásba.
- 3 Nyomja meg a **Fotó** gombot.
- 4 Nyomja meg a **◀** vagy **▶** gombot a **Fotók megtek. megjelenítéséhez**.
- 5 Nyomja meg a **Fotók megtek. gombot**.
- 6 Nyomja meg a **◀** vagy **▶** gombot az egyes fényképek megjelenítéséhez. Amikor a kívánt fénykép megjelenik, nyomja meg azt, majd nyomja meg az **OK** gombot.
- 7 Nyomja meg az **OK** gombot.
- 8 Nyomja meg a **Nyomt beáll-ok** gombot.
- 9 Nyomja meg a **▲** vagy **▼** gombot a **Kontraszt megjelenítéséhez**.
- 10 Nyomja meg a **Kontraszt** gombot.
- 11 Állítsa be a kontraszt értékét a kívánt szint érintőképernyőn történő megnyomásával.
- 12 Ha nem akar további beállításokat módosítani, akkor nyomja meg a **↩** vagy az **OK** gombot. A nyomtatás megkezdéséhez nyomja meg az **Indítás** gombot.



## Színfokozás

Élénkebb képek nyomtatásához bekapcsolhatja a színfokozás funkciót. Ezzel a funkcióval a nyomtatási idő hosszabb lesz, és a nyomtatandó képtől függően a készülék több tintát is fog fogyasztani.

- 1 Nyissa ki a média foglatának fedelét.
- 2 Helyezze a memóriakártyát vagy az USB Flash memóriameghajtót a megfelelő nyílásba.
- 3 Nyomja meg a **Fotó** gombot.
- 4 Nyomja meg a **◀** vagy **▶** gombot a **Fotók megtek. megjelenítéséhez**.
- 5 Nyomja meg a **Fotók megtek.** gombot.
- 6 Nyomja meg a **◀** vagy **▶** gombot az egyes fényképek megjelenítéséhez. Amikor a kívánt fénykép megjelenik, nyomja meg azt, majd nyomja meg az **OK** gombot.
- 7 Nyomja meg az **OK** gombot.
- 8 Nyomja meg a **Nyomt beáll-ok** gombot.
- 9 Nyomja meg a **▲** vagy **▼** gombot a **Szín Fokozás** megjelenítéséhez.
- 10 Nyomja meg a **Szín Fokozás** gombot.
- 11 Válasszon az alábbi lehetőségek közül:
  - Ha testre akarja szabni a **Fehéregyensúly**, **Élesség** vagy **Színsűrűség** értékeit, nyomja meg a **Szín Fokozás**, majd pedig a **Be** gombot. Ugorjon a 12. lépéshez.
  - Ha nem akarja testre szabni, nyomja meg a **Szín Fokozás** gombot, majd nyomja meg a **Ki** gombot. Nyomja meg a **↩** gombot. Ugorjon a 15. lépéshez.

- 12 Nyomja meg a **▲** vagy **▼** gombot a **Fehéregyensúly**, **Élesség** vagy **Színsűrűség** megjelenítéséhez, majd nyomja meg a kívánt opciót.
- 13 A beállítás értékének módosításához nyomja meg a **◀** vagy **▶** gombot. Nyomja meg az **OK** gombot.
- 14 Válasszon az alábbi lehetőségek közül:
  - Ha egy másik színjavítást szeretne testre szabni, ismételje meg a 12. – 13. lépéseket. Nyomja meg a **↩** gombot.
  - Más beállítások módosításához tegye a következőket: a nyomtatási beállítások menü megjelenítéséhez nyomja meg a **↩** gombot, majd nyomja meg a módosítani kívánt beállítást. (Lásd a(z) *PhotoCapture Center™* nyomtatási beállítások >> részt a(z) 63. oldalon.)
- 15 Ha nem akar további beállításokat módosítani, akkor nyomja meg a **↩** vagy az **OK** gombot. A nyomtatás megkezdéséhez nyomja meg az **Indítás** gombot.

## MEGJEGYZÉS

### • Fehéregyensúly

Ez a beállítás a kép fehér területeinek árnyalatát állítja be. A megvilágítás, a fényképezőgép és más tényezők hatással vannak a fehér megjelenésére. A kép fehér területei kissé rózsaszínűek, sárgák, vagy más színűek lehetnek. Ezzel a beállítással a jelenség kijavítható, és a fehér területek újra tiszta fehérek lehetnek.

- **Élesség**

Ez a beállítás javítja a kép részleteit, hasonlóan egy fényképezőgép fókuszának finombeállításához. Ha a kép nem tökéletes fókusszal volt rögzítve és az apró részletek nem látszanak, akkor állítsa be az élességet.

- **Színmélység**

Ez a beállítás módosítja a kép összes színmennyiségét. Növelheti vagy csökkentheti a szín teljes mennyiségét az elmosódott vagy gyenge minőségű képek javításához.

## Levágás

Ha a fénykép túl hosszú vagy túl széles ahhoz, hogy elférjen a kiválasztott elrendezésben, a kép egy részét a rendszer levágja.

Az alapértelmezett beállítás a **Be**. Ha az egész képet ki szeretné nyomtatni, állítsa ezt a beállítást **Ki** értékre. Amikor a **Levágás** opciót **Ki** értékre állítja, akkor állítsa a **Szegély nélküli** opciót is **Ki** értékre. (Lásd a(z) **Szegély nélküli nyomtatás** >> részt a(z) 68. oldalon.)

- 1 Nyissa ki a média foglalatának fedelét.
- 2 Helyezze a memóriakártyát vagy az USB Flash memóriameghajtót a megfelelő nyílásba.
- 3 Nyomja meg a **Fotó** gombot.
- 4 Nyomja meg a ◀ vagy ▶ gombot a **Fotók megtek. megjelenítéséhez**.
- 5 Nyomja meg a **Fotók megtek.** gombot.
- 6 Nyomja meg a ◀ vagy ▶ gombot az egyes fényképek megjelenítéséhez. Amikor a kívánt fénykép megjelenik, nyomja meg azt, majd nyomja meg az **OK** gombot.

- 7 Nyomja meg az **OK** gombot.
- 8 Nyomja meg a **Nyomt beáll-ok** gombot.
- 9 Nyomja meg a ▲ vagy ▼ gombot a **Levágás megjelenítéséhez**.
- 10 Nyomja meg a **Levágás** gombot.
- 11 Nyomja meg a **Ki** (vagy a **Be**) gombot.
- 12 Ha nem akar további beállításokat módosítani, akkor nyomja meg a **↩** vagy az **OK** gombot. A nyomtatás megkezdéséhez nyomja meg az **Indítás** gombot.

**Levágás: Be**

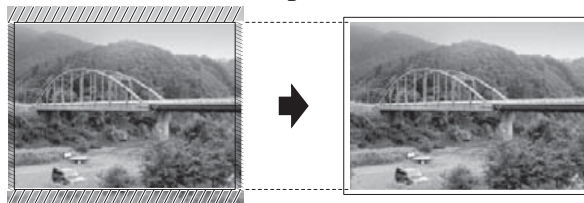

**Levágás: Ki**

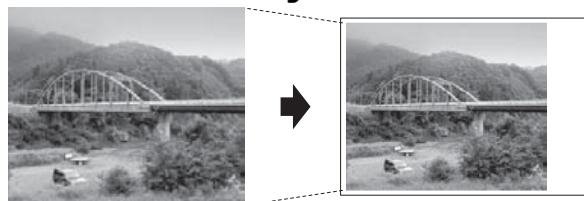

## Szegély nélküli nyomtatás

Ez a funkció a nyomtatható terület megnöveli a papír széléig. A nyomtatási idő valamivel megnő.

- 1 Nyissa ki a média foglalatának fedelét.
- 2 Helyezze a memóriakártyát vagy az USB Flash memóriameghajtót a megfelelő nyílásba.
- 3 Nyomja meg a **Fotó** gombot.
- 4 Nyomja meg a ◀ vagy ▶ gombot a **Fotók megtek. megjelenítéséhez**.

- 5 Nyomja meg a **Fotók megtek.** gombot.
- 6 Nyomja meg a **◀** vagy **▶** gombot az egyes fényképek megjelenítéséhez. Amikor a kívánt fénykép megjelenik, nyomja meg azt, majd nyomja meg az **OK** gombot.
- 7 Nyomja meg az **OK** gombot.
- 8 Nyomja meg a **Nyomt beáll-ok** gombot.
- 9 Nyomja meg a **▲** vagy **▼** gombot a **Szegély nélkül megjelenítéséhez.**
- 10 Nyomja meg a **Szegély nélkül** gombot.
- 11 Nyomja meg a **Ki** (vagy a **Be**) gombot.
- 12 Ha nem akar további beállításokat módosítani, akkor nyomja meg a **↩** vagy az **OK** gombot.  
A nyomtatás megkezdéséhez nyomja meg az **Indítás** gombot.
- 6 Nyomja meg a **◀** vagy **▶** gombot az egyes fényképek megjelenítéséhez. Amikor a kívánt fénykép megjelenik, nyomja meg azt, majd nyomja meg az **OK** gombot.
- 7 Nyomja meg az **OK** gombot.
- 8 Nyomja meg a **Nyomt beáll-ok** gombot.
- 9 Nyomja meg a **▲** vagy **▼** gombot a **Dátum nyomt.** megjelenítéséhez.
- 10 Nyomja meg a **Dátum nyomt.** gombot.
- 11 Nyomja meg a **Be** (vagy a **Ki**) gombot.
- 12 Ha nem akar további beállításokat módosítani, akkor nyomja meg a **↩** vagy az **OK** gombot.  
A nyomtatás megkezdéséhez nyomja meg az **Indítás** gombot.

## Dátum nyomtatása

Kinyomtathatja a dátumot, ha az a fénykép adatai között szerepel. A dátum a jobb alsó sarokba kerül. Ha az adatok között nem szerepel a dátum, nem használhatja ezt a funkciót.

- 1 Nyissa ki a média foglatának fedelét.
- 2 Helyezze a memóriakártyát vagy az USB Flash memóriameghajtót a megfelelő nyílásba.
- 3 Nyomja meg a **Fotó** gombot.
- 4 Nyomja meg a **◀** vagy **▶** gombot a **Fotók megtek.** megjelenítéséhez.
- 5 Nyomja meg a **Fotók megtek.** gombot.

## MEGJEGYZÉS

A **Dátum nyomt.** funkció használatához a fényképezőgép DPOF beállításait ki kell kapcsolnia.

## A változtatások új alapértelmezésként történő beállítása

A leggyakrabban használt nyomtatási beállításokat, úgy mint **Nyomt. Minőség**, **Papír típus**, **Papírméret**, **Nyomt.méret**, **Auto. Javítás**, **Világosság**, **Kontraszt**, **Szín Fokozás**, **Levágás**, **Szegély nélkül** és **Dátum nyomt.**, elmentheti alapértelmezett beállításként. Ezek a beállítások mindaddig megmaradnak, amíg újra nem módosítja őket.

- 1 Nyissa ki a média foglatának fedelét.

- 2 Helyezze a memóriakártyát vagy az USB Flash memóriameghajtót a megfelelő nyílásba.
- 3 Nyomja meg a **Fotó** gombot.
- 4 Nyomja meg a **◀** vagy **▶** gombot a **Fotók megtek. megjelenítéséhez**.
- 5 Nyomja meg a **Fotók megtek. gombot**.
- 6 Nyomja meg a **◀** vagy **▶** gombot az egyes fényképek megjelenítéséhez. Amikor a kívánt fénykép megjelenik, nyomja meg azt, majd nyomja meg az **OK** gombot.
- 7 Nyomja meg az **OK** gombot.
- 8 Nyomja meg a **Nyomt beáll-ok** gombot.
- 9 Nyomja meg az új beállítást. Ismétlje meg ezt a lépést minden módosítani kívánt beállításnál.
- 10 Az utolsó beállítás módosítása után nyomja meg a **▲** vagy **▼** gombot az **Új alapért.beáll megjelenítéséhez**.
- 11 Nyomja meg az **Új alapért.beáll** gombot.
- 12 Az érintőképernyő jóváhagyást kér arról, hogy a megváltoztatott értékeket új alapértelmezettként akarja-e menteni. Nyomja meg az **Igen** gombot a jóváhagyáshoz.
- 13 Nyomja meg a  gombot.

## Minden beállítás visszaállítása a gyári alapértelmezett értékre

A módosított PhotoCapture beállításokat, úgy mint **Nyomt. Minőség, Papír típus, Papírméret, Nyomt.méret, Auto. Javítás, Világosság, Kontraszt, Szín Fokozás, Levágás, Szegély nélkül és Dátum nyomt.**, visszaállíthatja a gyári alapértelmezett értékekre.

- 1 Nyissa ki a média foglatának fedelét.
- 2 Helyezze a memóriakártyát vagy az USB Flash memóriameghajtót a megfelelő nyílásba.
- 3 Nyomja meg a **Fotó** gombot.
- 4 Nyomja meg a **◀** vagy **▶** gombot a **Fotók megtek. megjelenítéséhez**.
- 5 Nyomja meg a **Fotók megtek. gombot**.
- 6 Nyomja meg a **◀** vagy **▶** gombot az egyes fényképek megjelenítéséhez. Amikor a kívánt fénykép megjelenik, nyomja meg azt, majd nyomja meg az **OK** gombot.
- 7 Nyomja meg az **OK** gombot.
- 8 Nyomja meg a **Nyomt beáll-ok** gombot.
- 9 Nyomja meg a **▲** vagy **▼** gombot a **Gyári visszaáll. megjelenítéséhez**.
- 10 Nyomja meg a **Gyári visszaáll. gombot**.

- 11 Az érintőképernyő jóváhagyást kér arról, hogy a megváltoztatott értékeket vissza kívánja-e állítani gyári alapértelmezett beállításaira. Nyomja meg az **Igen** gombot a jóváhagyáshoz.
- 12 Nyomja meg a  gombot.

## Szkennelés memóriakártyára vagy USB Flash memóriameghajtóra

### Automatikus levágás

Egyszerre több dokumentumot is helyezhet a szkennerrüvegre. Egy különálló dokumentum előnézete megjeleníthető az érintőképernyőn a mentés előtt. Ha az **Automatikus levágás** opciót választja, akkor a készülék minden dokumentumot beolvas, és külön fájlba ment el. Például, ha négy dokumentumot helyez a szkennerrüvegre, akkor a készülék négy egymástól elkülönülő szkennelést végez, és ennek eredményként négy fájlt hoz létre. Ha egyetlen, négyoldalas fájlt kíván létrehozni, a **Fájltípus** menüben válassza a **PDF** vagy **TIFF** opciót.

(Ha a **JPEG** opciót választja, akkor a négy dokumentum négy külön fájlként kerül létrehozásra.)

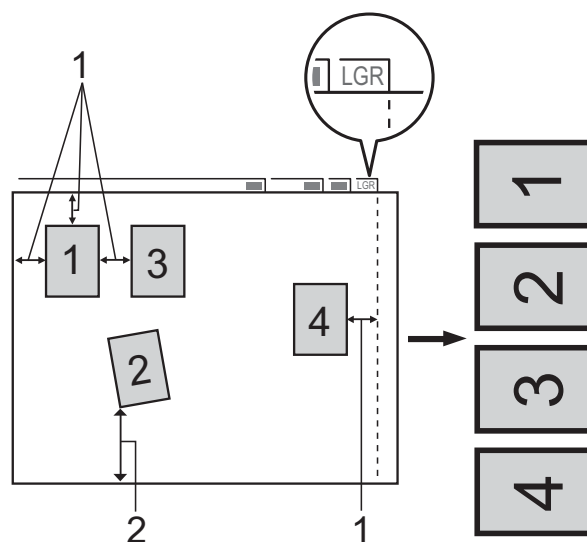

- 1 10 mm vagy nagyobb (felül, balra, jobbra)
- 2 20 mm vagy nagyobb (alul)

## MEGJEGYZÉS

Automatikus levágás használatát a Reallusion, Inc. technológiája teszi lehetővé.



- 1 Nyissa ki a média foglalatának fedelét.
- 2 Helyezze a memóriakártyát vagy az USB Flash memóriameghajtót a megfelelő nyílásba.
- 3 Nyomja meg a Szkennelés médiára gombot.
- 4 Helyezze be a dokumentumot.
- 5 Nyomja meg a Beáll-k gombot.
- 6 Nyomja meg a ▲ vagy ▼ gombot az Automatikus levágás megjelenítéséhez.
- 7 Nyomja meg az Automatikus levágás gombot.
- 8 Nyomja meg a Be gombot.
- 9 Nyomja meg az OK gombot.
- 10 Ha nem akar további beállításokat módosítani, akkor nyomja meg az Indítás gombot a szkennelés elindításához.
- 11 A szkennelt dokumentumok száma megjelenik az érintőképernyőn. Nyomja meg az OK gombot a jóváhagyáshoz.
- 12 Nyomja meg a ◀ vagy ▶ gombot a dokumentumok előnézetének megtekintéséhez.
- 13 Az adatok mentéséhez nyomja meg a Ment mind gombot.

## MEGJEGYZÉS

- Az Automatikus levágás olyan papír esetében érhető el, amelynél minden sarok 90 fokos szöveget zár be. Ha nem minden szög derékszög, az Automatikus levágás funkció nem képes észlelni a dokumentumot.

- Ha a dokumentum túl hosszú vagy túl széles, ez a beállítás nem működik megfelelően. A dokumentumnak az alábbi specifikációt kell kielégítenie: maximum 195 × 270 mm.

Ha a dokumentum magasság-szélesség aránya nagyobb 1:8-nál, ez a beállítás nem működik megfelelően .

- A dokumentumokat a szkennerveg széleitől távolabb kell elhelyeznie, az ábrán látható módon.
- A dokumentumokat egymástól legalább 10 mm-es távolságra kell elhelyezni.
- Az Automatikus levágás funkció magától javítja a ferdén elhelyezett dokumentumok pozícióját, ám ha a dokumentum ferdesége meghaladja a 10 fokot, ez a beállítás nem működik.
- Az Automatikus levágás funkció használatakor az ADF-nek üresnek kell lennie.
- Az Automatikus levágás funkció egyszerre legfeljebb 32 dokumentumhoz használható, a dokumentumok méretétől függően.
- Az ADF nagysebességű mód és Hosszú papír szkennelés opciók nem használhatók a Automatikus levágás opcióval.

## FONTOS

NE vegye ki a memóriakártyát vagy az USB Flash memóriameghajtót, miközben a készülék arról olvas vagy arra ír, különben az megrongálódhat, vagy elveszhetnek a tárolt adatok.

## Új alapértelmezés beállítása

A leggyakrabban használt Szkenelés médiára beállításokat (ADF nagysebességű mód, Szken típusa, Felbontás, Fájl típus, Szkenelés Méret, Hosszú papír szken, Automatikus levágás és Háttérszín eltávolítása) elmentheti alapértelmezett beállításként. Ezek a beállítások mindaddig megmaradnak, amíg újra nem módosítja őket.

- 1 Nyissa ki a média foglalatának fedelét.
- 2 Helyezze a memóriakártyát vagy az USB Flash memóriameghajtót a megfelelő nyílásba.
- 3 Nyomja meg a Szkenelés médiára gombot.
- 4 Nyomja meg a Beáll-k gombot.
- 5 Nyomja meg a ▲ vagy ▼ gombot az ADF nagysebességű mód, Szken típusa, Felbontás, Fájl típus, Szkenelés Méret, Hosszú papír szken, Automatikus levágás vagy Háttérszín eltávolítása megjelenítéséhez, majd nyomja meg a módosítani kívánt opciót. Ezután nyomja meg a beállítani kívánt opciót.

Ismételje meg ezt a lépést minden módosítani kívánt beállításnál.

- 6 Miután végzett a beállítások kiválasztásával, nyomja meg a ▲ vagy ▼ gombot az Új alapért.beáll megjelenítéséhez.
- 7 Nyomja meg az Új alapért.beáll gombot.

- 8 Az érintőképernyő jóváhagyást kér arról, hogy a megváltoztatott értékeket új alapértelmezettként akarja-e menteni. Nyomja meg az Igen gombot a jóváhagyáshoz.
- 9 Nyomja meg a  gombot.

## A gyári beállítások visszaállítása

Visszaállíthatja a korábban módosított Szkenelés médiára beállításokat, úgy mint ADF nagysebességű mód, Szken típusa, Felbontás, Fájl típus, Szkenelés Méret, Hosszú papír szken, Automatikus levágás és Háttérszín eltávolítása, a gyári alapértelmezett értékekre.

- 1 Nyissa ki a média foglalatának fedelét.
- 2 Helyezze a memóriakártyát vagy az USB Flash memóriameghajtót a megfelelő nyílásba.
- 3 Nyomja meg a Szkenelés médiára gombot.
- 4 Nyomja meg a Beáll-k gombot.
- 5 Nyomja meg a ▲ vagy ▼ gombot a Gyári visszaáll. megjelenítéséhez.
- 6 Nyomja meg a Gyári visszaáll. gombot.
- 7 Az érintőképernyő jóváhagyást kér arról, hogy a megváltoztatott értékeket vissza kívánja-e állítani gyári alapértelmezett beállításokra. Nyomja meg az Igen gombot a jóváhagyáshoz.
- 8 Nyomja meg a  gombot.

## Szkennelési beállítások mentése parancsikonként

Parancsikonba mentheti a leggyakrabban használt szkennelési beállításait. Ez a rész bemutatja, hogy miként adhat hozzá parancsikont a *Szkennelés* médiára funkcióhoz.

- 1 Nyissa ki a média foglalatának fedelét.
- 2 Helyezze a memóriakártyát vagy az USB Flash memóriameghajtót a megfelelő nyílásba.
- 3 Nyomja meg a *Szkennelés* médiára gombot.
- 4 Nyomja meg a *Beáll-k* gombot.
- 5 Nyomja meg a ▲ vagy ▼ gombot az ADF nagysebességű mód, Szken típusa, Felbontás, Fájl típus, Szkennel Méret, Hosszú papír szken, Fájl név, Automatikus levágás vagy Háttérszín eltávolítása megjelenítéséhez, majd nyomja meg a módosítani kívánt beállítást. Ezután nyomja meg a beállítani kívánt opciót.

Ismételje meg ezt a lépést minden módosítani kívánt beállításnál.

- 6 Ha befejezte az új opciók kiválasztását, nyomja meg az OK gombot.
- 7 Nyomja meg a *Ment pik-ént* gombot.
- 8 Hagyja jóvá a parancsikon számára kiválasztott beállítások megjelenített listáját, majd nyomja meg az OK gombot.
- 9 Adja meg a parancsikon nevét az érintőképernyőn lévő billentyűzet segítségével. (A betűk bevitelével kapcsolatos segítségért lásd >> *Használati útmutató: Szöveg bevitele.*)  
Nyomja meg az OK gombot.

- 10 Nyomja meg az OK gombot a parancsikon mentéséhez.



## Fotók nyomtatása közvetlenül PictBridge fényképezőgépről



Brother készüléke támogatja a PictBridge szabványt, lehetővé téve fotók közvetlen hozzáférését és nyomtatását PictBridge-kompatibilis digitális fényképezőgépekről.

Ha a fényképezőgép támogatja az USB Mass Storage szabványt, a PictBridge nélkül is nyomtathatók fotók digitális fényképezőgépekről. (Lásd a(z) *Fotók nyomtatása közvetlenül digitális fényképezőgépről (PictBridge nélkül)* >> részt a(z) 77. oldalon.)

### PictBridge követelmények

A hibák elkerülése érdekében figyeljen az alábbiakra:

- A készülékhez a digitális fényképezőgépet a megfelelő USB-kábellel csatlakoztassa.
- A fájlformátum kizárólag .JPG lehet (más fájlformátumokat, mint például .JPEG, .TIF, .GIF stb. a készülék nem ismer fel).
- A PhotoCapture Center™ műveletek nem használhatók a PictBridge funkcióval együtt.

## A digitális fényképezőgép beállítása

Győződjön meg arról, hogy fényképezőgépe PictBridge üzemmódban van. PictBridge-kompatibilis fényképezőgépe LCD kijelzőjéről a következő PictBridge beállítások érhetők el.

Fényképezőgépétől függően egyes beállítások esetleg hiányozhatnak.

A fényképezőgép menüválasztéka	Lehetőségek
Papírméret	A3, A4, Ledger, Letter, 10 × 15 cm, Nyomtatóbeállítások (alapértelmezett beállítás) <sup>2</sup>
Papírtípus	Normál Papír, Fényes Papír, Tintasugaras Papír, Nyomtatóbeállítások (alapértelmezett beállítás) <sup>2</sup>
Elrendezés	Szegély nélküli: Be, Szegély nélküli: Ki, Nyomtatóbeállítások (alapértelmezett beállítás) <sup>2</sup>
DPOF-beállítás <sup>1</sup>	-
Nyomtatási minőség	Normál, Finom, Nyomtatóbeállítások (alapértelmezett beállítás) <sup>2</sup>
Színfokozás	Be, Ki, Nyomtatóbeállítások (alapértelmezett beállítás) <sup>2</sup>
Dátum nyomtatása	Be, Ki, Nyomtatóbeállítások (alapértelmezett beállítás) <sup>2</sup>

<sup>1</sup> További részletekért lásd a(z) *DPOF-nyomtatás* >> részt a(z) 77. oldalon.

<sup>2</sup> Ha fényképezőgépe a nyomtató beállítások (alapértelmezett beállítás) használatára van beállítva, a készülék a fényképet a táblázatban szereplő beállítások szerint nyomtatja ki.

Beállítások	Lehetőségek
Papírméret	10 × 15 cm
Papírtípus	Fényes papír
Elrendezés	Szegély nélküli: Be
Nyomatási minőség	Finom
Színfokozás	Ki
Dátum nyomtatása	Ki

- Ha fényképezőgépén nincsenek menüválasztási lehetőségek, akkor ezek a beállítások is használhatók.
- Az egyes beállítások neve és elérhetősége a fényképezőgép műszaki adottságaitól függ.

Bővebb információkért olvassa el a fényképezőgéphez tartozó dokumentáció PictBridge beállítások módosításáról szóló részeit.

## Képek nyomtatása

### MEGJEGYZÉS

Távolítson el minden memóriakártyát vagy USB Flash memóriameghajtót a készülékből, mielőtt a digitális fényképezőgépet csatlakoztatja.

- 1 Nyissa ki a média foglatának fedelét.
- 2 Győződjön meg arról, hogy a fényképezőgép ki van kapcsolva. Az USB-kábelt használva csatlakoztassa a fényképezőgépet a készülék közvetlen USB-aljzatához (1).

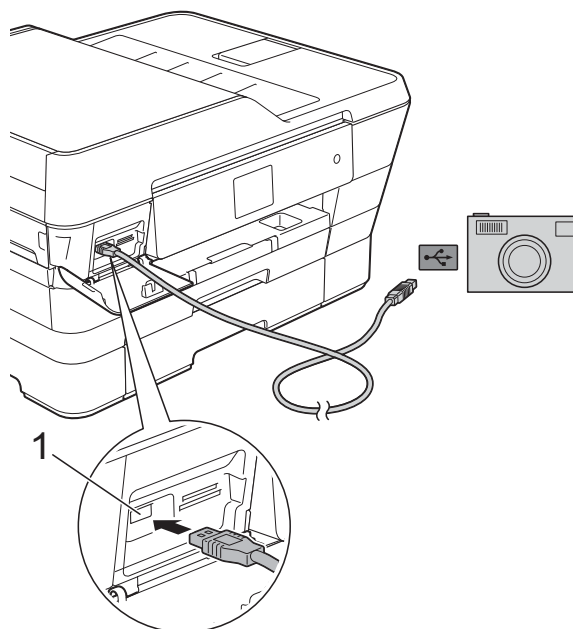

#### 1 Közvetlen USB-aljzat

- 3 Kapcsolja be a fényképezőgépet. Amikor a készülék felismerte a fényképezőgépet, az érintőképernyőn a következő látható:  
A kamera csatlakoztatva van.
- 4 A fényképezőgép utasításai szerint válassza ki a nyomtatni kívánt fényképet. Ha a gép nyomtatni kezdi a fotót, az érintőképernyőn az alábbi látható:  
Nyomtatás.

## FONTOS

A készülék meghibásodásának elkerülése érdekében csakis digitális fényképezőgépet vagy USB Flash memóriameghajtót csatlakoztasson a közvetlen USB-aljzathoz.

## DPOF-nyomtatás

A DPOF jelentése „digitális nyomtatási elrendezés formátuma”.

A legismertebb digitális fényképezőgépgyártó vállalatok (Canon Inc., Eastman Kodak Company, FUJIFILM Corporation, Panasonic Corporation és Sony Corporation) készítették ezt a szabványt a digitális fényképezőgépekről való egyszerű nyomtatás támogatásához.

Ha digitális fényképezőgépe támogatja a DPOF-nyomtatást, a digitális fényképezőgép kijelzőjén kiválaszthatja a képeket és megadhatja, hány példányt kíván nyomtatni.

## MEGJEGYZÉS

DPOF-fájlhiba léphet fel, ha a fényképezőgépen létrehozott nyomtatási sorrend sérül. A fényképezőgép használatával törölje, és újból hozza létre a nyomtatási sorrendet a probléma kijavításához. A nyomtatási sorrend törlésére és ismételt létrehozására vonatkozó utasításokért lásd a fényképezőgép gyártójának támogató weboldalát vagy a fényképezőgéphez kapott dokumentációt.

## Fotók nyomtatása közvetlenül digitális fényképezőgépről (PictBridge nélkül)

Ha a fényképezőgép támogatja az USB Mass Storage szabványt, akkor háttértár üzemmódban csatlakoztathatja gépét. Ez lehetővé teszi a fotók nyomtatását a fényképezőgépről.

(Ha PictBridge üzemmódban kíván fotókat nyomtatni, lásd a(z) *Fotók nyomtatása közvetlenül PictBridge fényképezőgépről* >> részt a(z) 75. oldalon.)

## MEGJEGYZÉS

A megnevezések, a hozzáférhetőség és a műveletek digitális fényképezőgépként eltérhetnek. Részletes információkért kérjük, olvassa el a fényképezőgéphez mellékelt ismertetőt, pl. arra vonatkozóan, hogy miként lehet PictBridge üzemmódból háttértár üzemmódba váltani.

## Képek nyomtatása

### MEGJEGYZÉS

Távolítson el minden memóriakártyát vagy USB Flash memóriameghajtót a készülékből, mielőtt a digitális fényképezőgépet csatlakoztatja.

- 1 Nyissa ki a média foglalatának fedelét.
- 2 Győződjön meg arról, hogy a fényképezőgép ki van kapcsolva. Az USB-kábelt használva csatlakoztassa a fényképezőgépet a készülék közvetlen USB-aljzatához (1).

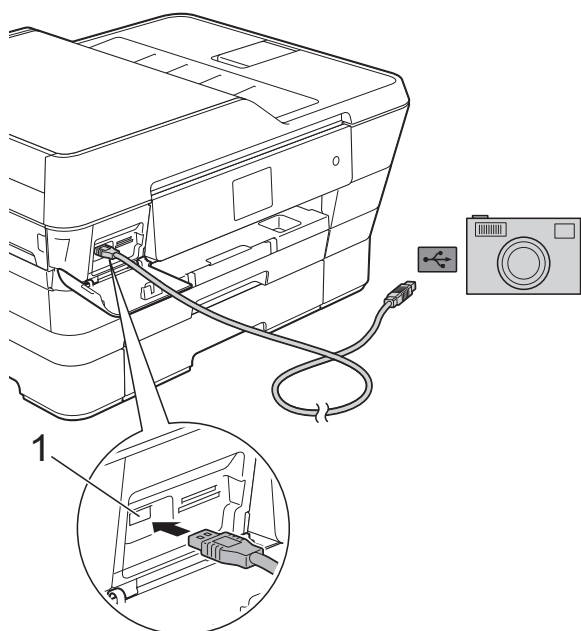

#### 1 Közvetlen USB-aljzat

- 3 Kapcsolja be a fényképezőgépet.
- 4 A további lépésekhez lásd a(z) *Képek nyomtatása* >> részt a(z) 57. oldalon.

### FONTOS

A készülék meghibásodásának elkerülése érdekében csakis digitális fényképezőgépet vagy USB Flash memóriameghajtót csatlakoztasson a közvetlen USB-aljzathoz.

# A

## Időszakos karbantartás

### A készülék tisztítása és ellenőrzése

#### A készülék külső részének megtisztítása

Az érintőképernyőt az alábbi módon tisztítsa:

##### FONTOS

- A berendezés kikapcsolásához nyomja meg hosszan a  gombot. Az érintőképernyőn a Leállítás üzenet jelenik meg néhány másodpercre, mielőtt a készülék kikapcsol.
- NE használjon semmilyen folyékony tisztítószeret (etanolt sem).

- 1 Az érintőképernyőt puha, száraz, szálmentes kendővel tisztítsa.

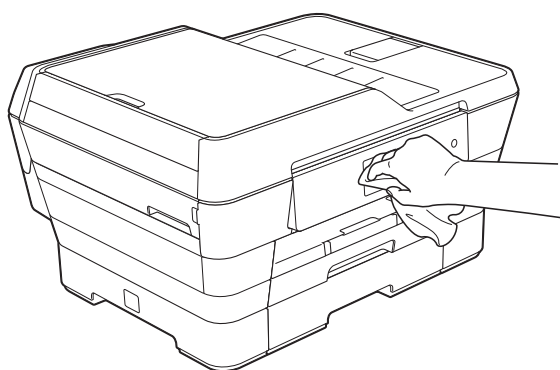

A készülék külsejét az alábbiak szerint tisztítsa meg:

##### FONTOS

- Használjon semleges tisztítószeret. Az illékony folyadékokkal, például hígítóval vagy benzinnel végzett tisztítás károsítja a készülék külső felületét.

- NE használjon ammóniát tartalmazó tisztítószeret.
- A kezelőpanelen lévő szennyeződés eltávolításához NE használjon izopropil-alkoholt. A szertől a panel elrepedhet.

- 1 (MFC-J6520DW)  
Teljesen húzza ki az 1. papírtálcát (1) a készülékből.

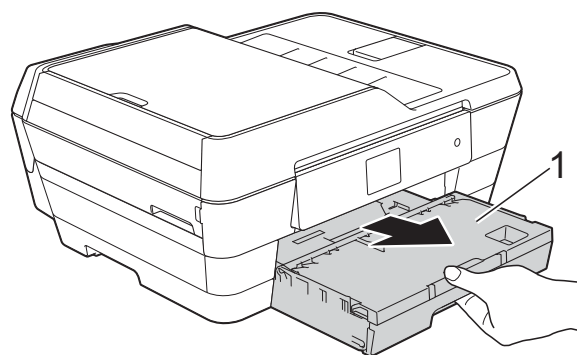

- (MFC-J6720DW)  
Teljesen húzza ki az 1. papírtálcát (1), majd a 2. papírtálcát (2) a készülékből.

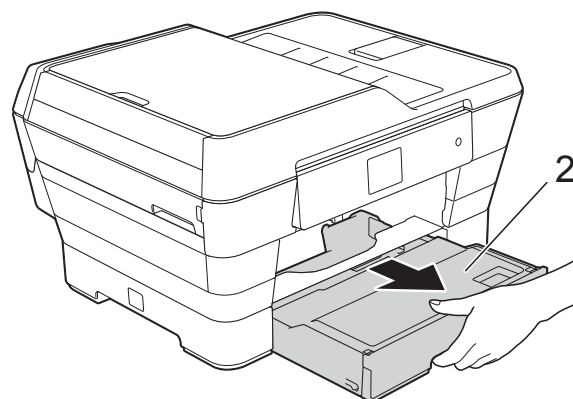
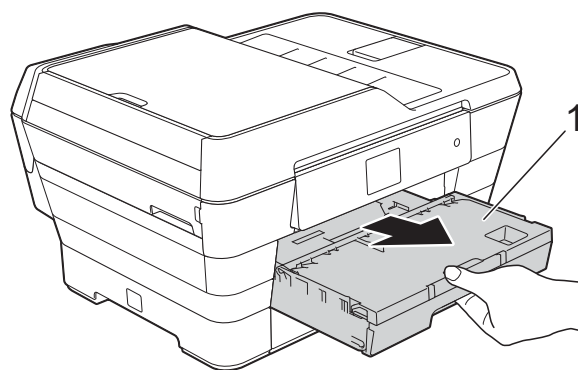

- 2 Törölje le a port a készülék burkolatáról egy puha, *száraz*, szálmentes kendővel.

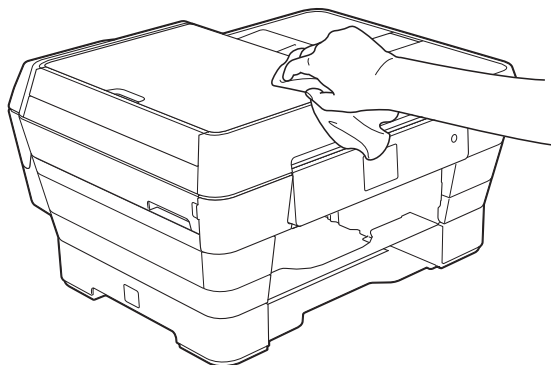

- 3 Emelje fel a kimeneti papírtálca fedelét, és vegyen ki minden olyan tárgyat, ami a papírtálcába szorult.

- 4 Törölje le a port a papírtálca külsejéről és belsejéről egy puha, *száraz*, szálmentes kendővel.

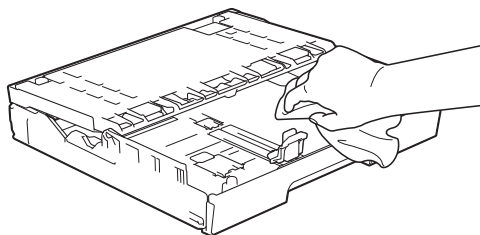

- 5 Zárja le a kimeneti papírtálca fedelét, és határozott mozdulattal tegye vissza a papírtálcát a készülékbe.

## A készülék nyomtatótálcájának tisztítása

### ⚠ FIGYELEM



Az áramütés elkerülése érdekében a nyomtatótálca tisztítása előtt feltétlenül húzza ki a készülék tápkábelét az elektromos csatlakozójából.

- 1 Két kézzel, a készülék két oldalán található ujjtámaszokat használva emelje nyitott pozícióba a szkennер fedelét.

- 2 Tisztítsa meg a készülék nyomtatótálcáját (1) és annak környezetét; egy puha, *száraz*, szálmentes kendővel törölje le a szétszóródott tintát.

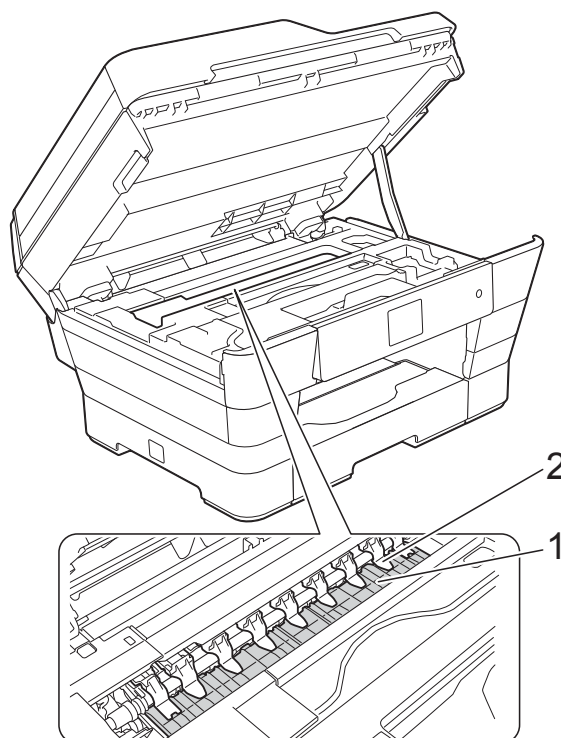

### FONTOS

NE hajlítsa meg és ne nyomja meg túlságosan a kilenc fület (2). Könnyen megsérülhetnek.

- 3 Két kézzel, a készülék két oldalán található ujjtámaszokat használva, finoman hajtsa le a szkennер fedelét.

### ⚠ VIGYÁZAT

Ügyeljen rá, nehogy becsípje az ujjait, amikor a lezárja a szkennер fedelét.

Mindig a készülék két oldalán található ujjtámaszokat használva nyissa és zárja a szkennер fedelét.

- 4 Dugja vissza a tápkábelt.

## A papíradagoló hengerek tisztítása

Ha a papíradagoló hengerek tintával szennyezettek, papíradagolási problémák merülhetnek fel.

- 1 Húzza ki a készülék hálózati kábelét az elektromos aljzatból. Teljesen húzza ki a papírtálcát (1) a készülékből.

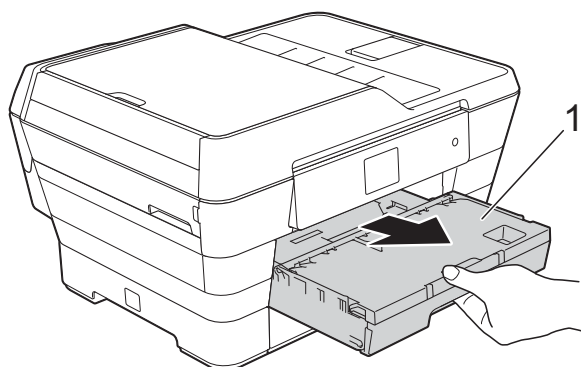

### MEGJEGYZÉS

Ha a papírtartó szárny nyitva van, csukja le, majd zárja be a papírtartót.

- 2 Oldalirányú, oda-vissza mozdulatokkal, tisztítsa meg a papíradagoló hengerek elülső oldalát (1) puha, szálmentes, vízzel enyhén megnedvesített kendővel.

A tisztítás után alaposan törölje le a nedvességet a görgőkről egy puha, száraz, szálmentes kendővel.

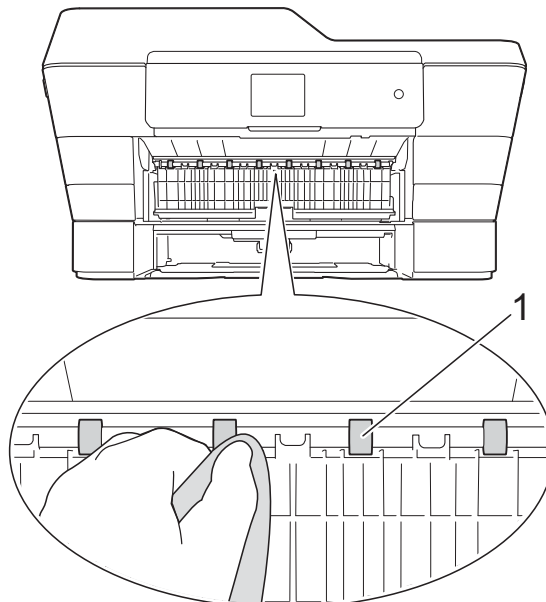

- 3 Emelje föl a zöld papírelakadás-megszüntető fedelet (2), és ezt követően tisztítsa meg a papíradagoló hengerek hátoldalát (1) puha, szálmentes, vízzel enyhén megnedvesített kendővel.

A tisztítás után alaposan törölje le a nedvességet a görgőkről egy puha, száraz, szálmentes kendővel.

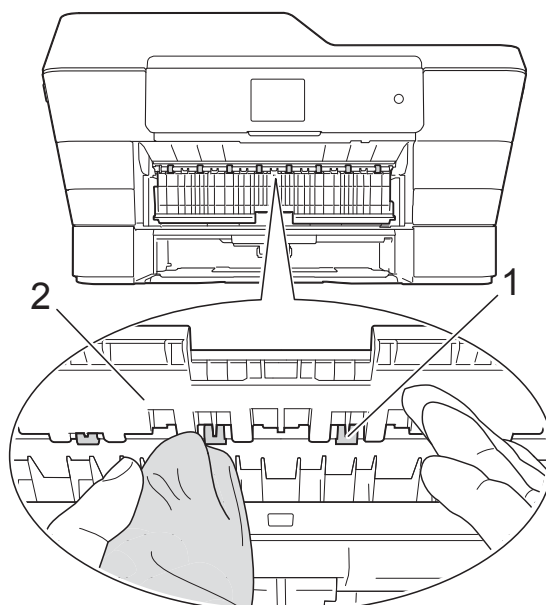

4 Határozott mozdulattal tolja vissza a papírtálcát a készülékbe.

5 Dugja vissza a tápkábelt.

### MEGJEGYZÉS

Csak akkor használja ismét a készüléket, ha a hengerek már teljesen megszáradtak. Ha a készüléket úgy használja, hogy a hengerek még nem száradtak meg, papíradagolási problémák merülhetnek fel.

## A papírfelszedő görgők tisztítása

1 Húzza ki a készülék hálózati kábelét az elektromos aljzatból.

2 Teljesen húzza ki a papírtálcát a készülékből.

### MEGJEGYZÉS

Ha a készülék több oldalt is behúzott, amikor a tálcában csak néhány lap van, tisztítsa meg az alappanelt (1) egy puha, szálmentes, vízzel enyhén megnedvesített kendővel.

A tisztítás után törölje le alaposan a nedvességet a panelről egy puha, *száraz*, szálmentes kendővel.

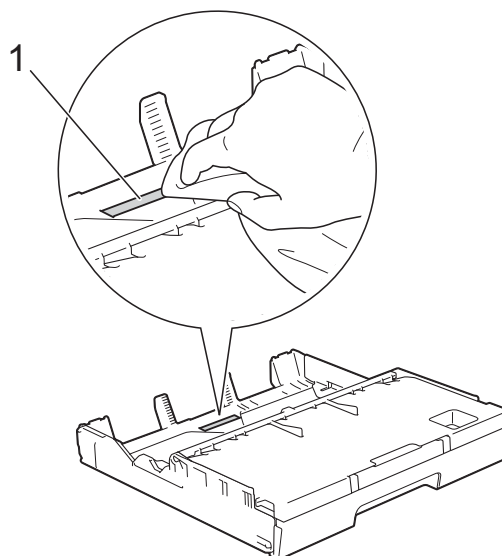

3 Emelje föl a zöld papírelakadás-megszüntető fedelet (1), majd tisztítsa meg a papírfelszedő görgőket (2) egy puha, szálmentes, vízzel enyhén megnedvesített kendővel. Lassan forgassa el a hengereket, hogy a teljes felületük meg legyen tisztítva.



A tisztítás után alaposan törölje le a nedvességet a görgőkről egy puha, száraz, szálmentes kendővel.

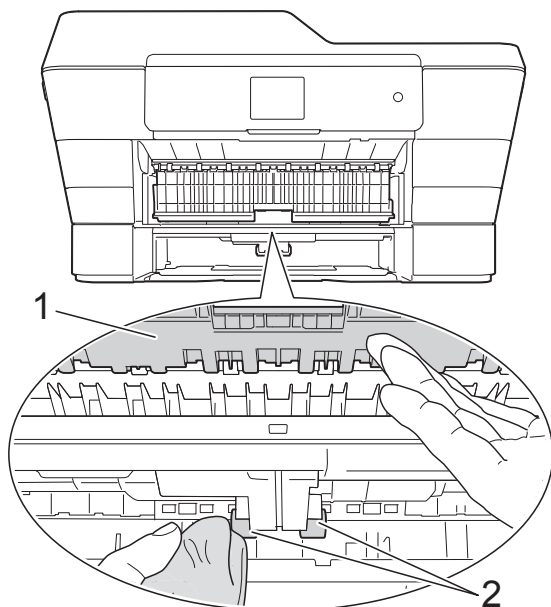

- 4 Határozott mozdulattal tolja vissza a papírtálcát a készülékbe.
- 5 Dugja vissza a tápkábelt.

## A papírfelszedő görgők tisztítása a 2. papírtálca esetében (MFC-J6720DW)

- 1 Húzza ki a készülékből a tápkábelt. Húzza ki teljesen a 2. papírtálcát a készülékből.

### MEGJEGYZÉS

Ha a papírtartó szárny nyitva van, csukja le, majd zárja be a papírtartót.

- 2 Tisztítsa meg a 2. papírtálca papírfelszedő hengereit (1) egy puha, szálmentes, vízzel enyhén megnedvesített kendővel. Lassan forgassa el a hengereket, hogy a teljes felületük meg legyen tisztítva.

A tisztítás után alaposan törölje le a nedvességet a görgőkről egy puha, száraz, szálmentes kendővel.

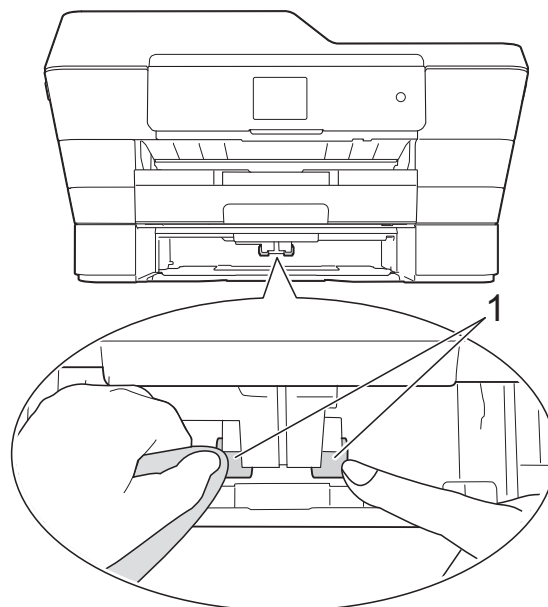

- 3 Határozott mozdulattal tolja vissza a 2. tálcát a készülékbe.
- 4 Dugja vissza a tápkábelt.

## A tintaszint ellenőrzése

Habár egy tintaszintet jelző ikon látható az érintőképernyőn, az egyes patronokban lévő tinta mennyiségét jelző nagyobb ábra megjelenítéséhez használhatja a tinta menüt is.

- 1 Nyomja meg a  gombot.

### MEGJEGYZÉS

Megnyomhatja a  (Beállítások) és a Tinta gombot is.

- 2 Nyomja meg a **Tinta mennyis.** gombot. Az érintőképernyőn megjelenik a tintamennyiség.

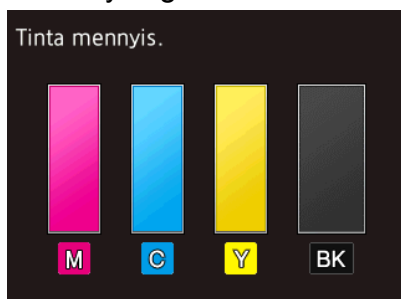

### MEGJEGYZÉS

Amikor a tintapatron élettartama végéhez közelít vagy probléma merül fel, a következő ikonok egyike jelenik meg.

	A tintaszint alacsony.
	A tintapatron elérte használati ideje végét.
	Probléma lépett fel a tintapatronnal.

- 3 Nyomja meg a gombot.

### MEGJEGYZÉS

A tinta mennyiségét ellenőrizheti a számítógépéről.

(>> Szoftver és hálózati használati útmutató.)

## A készülék csomagolása és szállítása

A készülék szállítása során használja a hozzá kapott csomagolóanyagokat. A készülék helyes csomagolásához kövesse az alábbi utasításokat. A garancia nem terjed ki a készülék szállítás közben való sérülésére.

A készülék legyen megfelelően biztosítva a szállítónál.

### FONTOS

Fontos, hogy a készülék nyomtatófejét hagyja teljesen „leállni” nyomtatás után. Mielőtt kikapcsolná a készüléket, figyeljen arra, hogy minden mechanikai zaj megszűnt-e és a nyomtatófejek a jobb sarokban, az ábrán látható módon helyezkednek-e el. Ha nem hagy időt a folyamat befejezéséhez, az nyomtatási problémákat eredményezhet és károsíthatja a nyomtatófejet.

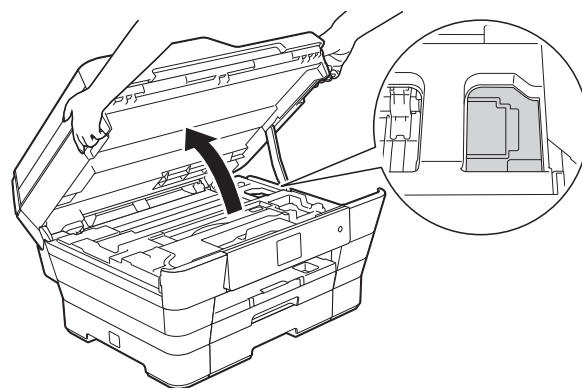

- 1 Húzza ki a készülék hálózati kábelét az elektromos aljzattól.
- 2 Két kézzel, a készülék két oldalán található ujjtámaszokat használva emelje nyitott pozícióba a szkennert fedelét. Ezután húzza ki a telefonvezetékét a fali telefonaljzattól, majd a készülékből.
- 3 Húzza ki az interfész kábelt a készülékből, ha be volt dugva.

- 4 Vegye elő a narancssárga védőcsomagolást a készülék jobb belső sarkában található tárolóhelyről.

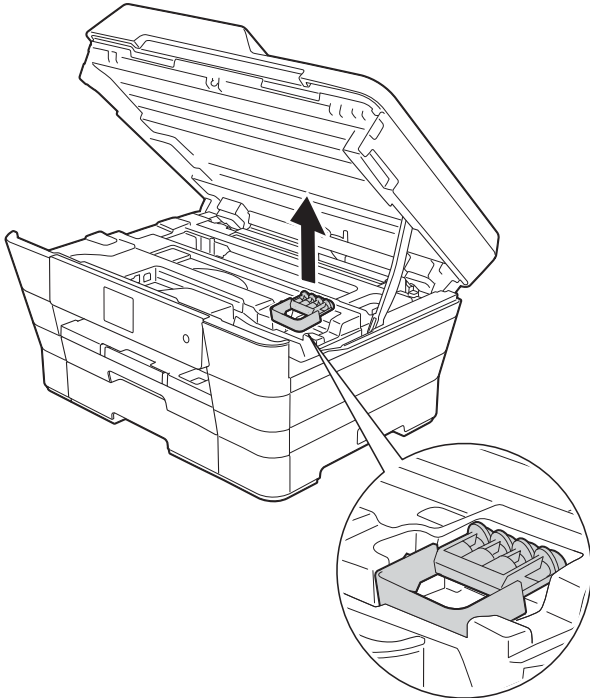

- 5 Két kézzel, a készülék két oldalán található ujjtámaszokat használva, finoman hajtsa le a szkennert fedelét.

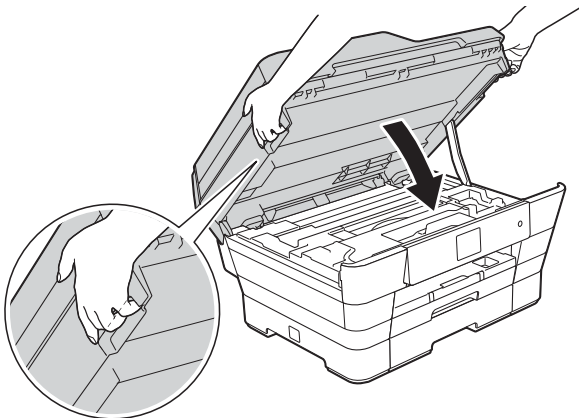

### ⚠ VIGYÁZAT

Ügyeljen rá, nehogy becsípje az ujjait, amikor lezárja a szkennert fedelét.

Mindig a készülék két oldalán található ujjtámaszokat használva nyissa és zárja a szkennert fedelét.

- 6 Nyissa ki a tintapatrontartó fedelét.

- 7 Távolítsa el mind a négy tintapatront. A tintapatronok kioldásához nyomja meg a patronok fölötti kioldókarokat. (➤➤ Használati útmutató: A tintapatronok cseréje.)

- 8 Szerelje fel a narancssárga védőelemet, majd zárja le a tintapatron fedelét.

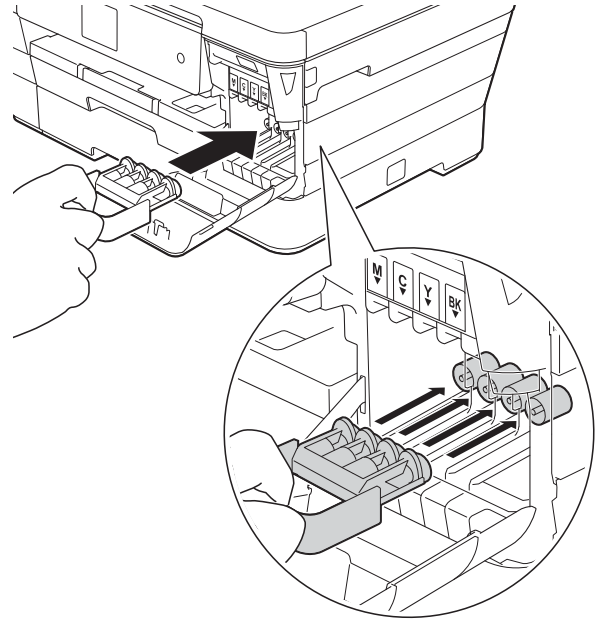

### FONTOS

- Győződjön meg arról, hogy a narancssárga védő rész bal oldalán található műanyag fül (1) biztosan a helyére kattant (2).

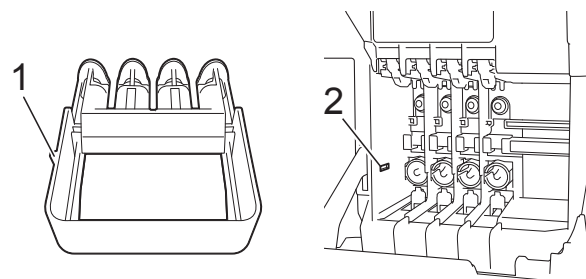

- Ha nem sikerül a narancssárga védőelemet megtalálni, szállítsa a készüléket anélkül. Ilyenkor inkább NE szerelje be a tintapatronokat szállítás előtt.

- 9 A készüléket csomagolja be a nejlonba.

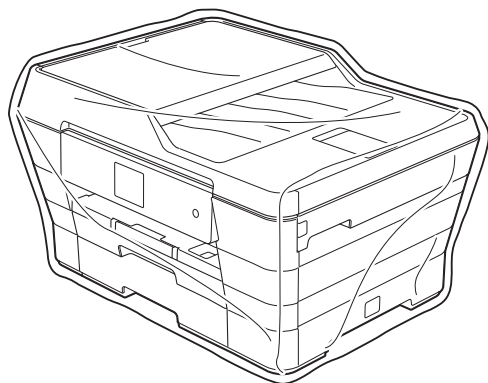

- 10 A készüléket és a hozzá kapott nyomtatványokat az eredeti csomagolóanyagokat használva helyezze az eredeti dobozába a lentebb látható módon.  
A használt tintapatronokat ne tegye a dobozba.

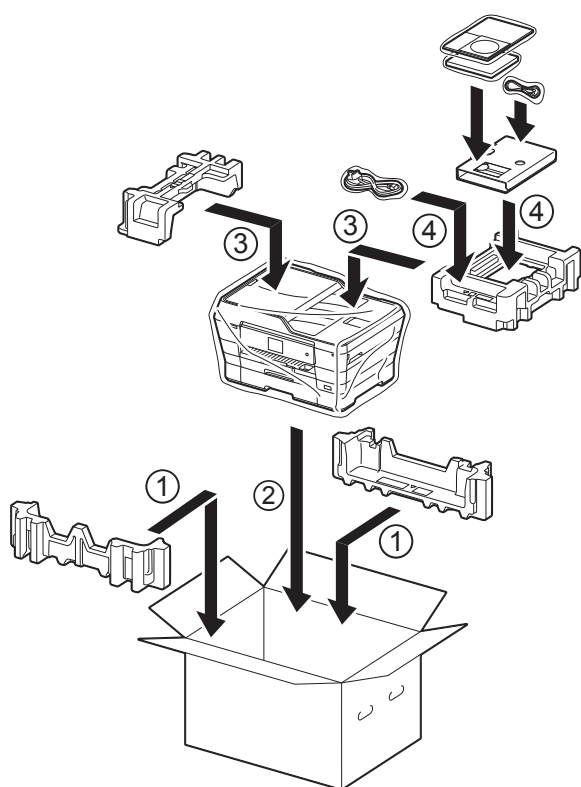

- 11 Csukja vissza a dobozt, és ragasztószalaggal zárja le.

Ez a jellemzők és kifejezések egy minden részletre kiterjedő listája, ami Brother kézikönyvekben található. Ezen tulajdonságok érvényessége a vásárolt modell típusától függ.

### **2,7" (67,5 mm) LCD érintőképernyő és érintőpanel**

A készülék LCD (Liquid Crystal Display) érintőképernyője a készülék használatához szükséges interaktív üzeneteket és figyelmeztetéseket jeleníti meg. Az érintőképernyő használata felületének megnyomásával vagy az azon történő görgetéssel történik.

### **Adásigazolás (Küldés-igazolási jelentés)**

Egy lista, mely minden küldött faxot tartalmaz, azok küldési dátumával, idejével és számával együtt.

### **ADF (automatikus dokumentumadagoló)**

A dokumentumot behelyezheti az ADF-be, ahonnan a készülék automatikusan, oldalanként beolvassa azt.

### **Automatikus faxküldés**

Fax küldése a külső telefon kagylójának felvétele nélkül.

### **Automatikus kicsinyítés**

Csökkenti a beérkező faxok méretét.

### **Automatikus újrahívás**

Egy olyan funkció, mely lehetővé teszi, hogy a készülék öt perc elteltével újrahívja a legutóbb hívott faxszámot, ha az a vonal foglalt volt és így nem ment át a fax.

### **Állomás-azonosító (Station ID)**

A faxolt oldalak tetején megjelenő tárolt adatok. Tartalmazza a küldő nevét és faxszámát.

### **Beállítás-táblázatok**

Könnyen áttekinthető utasítások gyűjteménye, mely a készülék konfigurálásához használható beállításokat és lehetőségeket tartalmazza.

### **Biztonsági másolati nyomtatás**

A készülék minden fogadott és memóriájában tárolt faxot kinyomtat. Ez egy biztonsági funkció, melynek célja, hogy áramkimaradás esetén se vesszen el egy üzenet sem.

### **Címjegyzék**

Nevek és számok tárolására való, így könnyítve meg a tárcsázást.

### **Címjegyzék lista**

A Címjegyzék memóriájában tárolt nevek és számok ábécésorrendbe rendezett listája.

### **CNG-hangok**

A faxkészülékek által automatikus küldés esetén küldött különleges hangkódok (sípszók), amelyek tudatják a fogadó készülékkel, hogy egy faxkészülék telefonál.

### **Csengetés hangereje**

A készülék csengetésének hangerő-beállítása.

### **Csengetési késleltetés**

A csengetések száma, mielőtt a készülék fogadná a hívást Csak fax és Fax/Tel üzemmódban.

### **Csoportszám**

Olyan Címjegyzék-számok kombinációja, melyek a Körfaxolás számára kerültek a Címjegyzékbe.

### **ECM (Hibaelhárítás módja)**

Érzékeli a faxküldés során jelentkező hibákat, és újraküldi a hibás faxoldalakat.

### **F/T csengetési idő**

A Brother készülék azon csengetésének időtartama (ha a vételi mód beállítása Fax/Tel), mely arra figyelmezteti Önt, hogy vegyen fel egy telefonhívást, melyet a készülék fogadott.

### **Fax észlelése**

Lehetővé teszi, hogy a készülék reagáljon a CNG-hangokra, ha Ön a hívás fogadásával megszakít egy faxhívást.

### **Fax tárolása**

A fogadott faxokat a memóriában is tárolhatja.

### **Fax továbbítása**

Egy memóriába elmentett bejövő faxüzenetet egy előre beprogramozott másik faxszámra küld el.

### **Fax/Tel**

Faxokat és telefonhívásokat fogadhat. Ne használja ezt az üzemmódot, ha telefonos üzenetrögzítő készüléket (TAD) használ.

### **Faxhangok**

Az adatkommunikálás során a küldő és fogadó faxkészülékek által küldött jelek.

### **Faxnapló**

Feltünteti az utolsó 200 bejövő és kimenő fax információit. A TX jelentése küldés. Az RX jelentése fogadás.

### **Felbontás**

A függőleges és vízszintes vonalak hüvelykenkénti száma. (Lásd Normál felbontás, Finom felbontás, Szuperfinom felbontás és Fénykép felbontás.)

### **Felhasználói beállítások**

Nyomatott jelentés a készülék aktuális beállításairól.

### **Fényerő**

A Fényerő értékének megváltoztatásával az egész kép világosítható vagy sötétíthető.

### **Fénykép felbontás (csak monokróm)**

Felbontási beállítás, mely a szürke változatos árnyalatait használja a fényképek legjobb megjelenítése érdekében.

### **Finom felbontás**

A felbontás 203 × 196 dpi. Kisebb nyomatokhoz és ábrákhoz használatos.

### **Hang**

A tárcsázás egy formája, mely nyomógombos telefonokat kiszolgáló vonalakon használatos.

### **Hangjelzés hangereje**

Beállíthatja az érintőképernyő vagy az érintőpanel megnyomása vagy hiba esetén hallható hangjelzés hangerejét.

### **Ideiglenes beállítások**

Minden egyes faxküldés és másolat esetében módosíthat bizonyos opciókat, anélkül, hogy az alapértelmezett beállításokat megváltoztatná.

### **Impulzus**

A tekerőtárcsázás egyik telefonvonal leképezése.

### **Innobella™**

Az Innobella™ a Brother által forgalmazott eredeti kellékanyag márka. A legjobb minőség érdekében a Brother az Innobella™ márkájú tinta és papír használatát javasolja.

### **Keresés**

Egy ábécésorrendben lévő, elektronikus lista a Címjegyzékben és a Csoportokban tárolt számokról.

### **Kettős hozzáférés**

A készülék a beütemezett feladatokat a fax memóriából való elküldésével, illetve a bejövő fax fogadásával vagy kinyomtatásával egyidejűleg be tudja olvasni a memóriába.

### **Késleltetett fax**

Az Ön faxüzenetét egy meghatározott későbbi időpontban fogja elküldeni.

**Kézi faxküldés**

Ha felveszi a külső telefon telefonkagylóját, hallhatja, hogy a fogadó faxkészülék fogadja a hívást, mielőtt Ön a faxküldés indításához megnyomja a Fax indítása gombot.

**Kommunikációs hiba (Komm. hiba)**

A faxküldés vagy -fogadás során általában a vonal zajossága vagy az elektrosztatikusság miatt bekövetkező hiba.

**Kompatibilitási csoport**

Egy faxkészüléknek azon képessége, hogy egy másikkal kommunikálni képes. Az ITU-T csoportok közti kompatibilitás garantált.

**Kontraszt**

Sötét vagy világos dokumentumok kiegyenlítését szolgáló beállítás, melynek eredményeként a sötét dokumentumokról készült fax vagy másolat világosabb, a világos pedig sötétebb lesz.

**Kódolási módszer**

A dokumentumban lévő információk kódolásának módja. Minden faxkészüléknek be kell tartania a Modified Huffman (MH) minimum-előírást. Az Ön készüléke nagyobb tömörítésre is képes – Modified Read (MR), Modified Modified Read (MMR) és JPEG – ha a fogadó készüléknek is megvannak ugyanezen képességei.

**Körfaxolás**

Funkció, mely lehetővé teszi, hogy egynél több számra is elküldje ugyanazt a faxüzenetet.

**Kötegelt küldés**

(Csak monokróm faxok esetén)  
Költségkímélő megoldás, mely az ugyanarra a faxszámra küldendő késleltetett faxokat egyetlen átvitelben küldi el.

**Küldés**

A faxoknak telefonvonalon keresztül, az Ön készülékéről a fogadó faxkészülékre való elküldésének folyamata.

**Külső telefon**

A készülékhez csatlakoztatott TAD (telefonos üzenetrögzítő készülék), vagy telefon.

**Lehívás**

Egy faxkészülék azon folyamata, mely során az egy másik faxkészüléket felhív, hogy fogadja a várakozó faxüzeneteket.

**Melléktelefon**

Egy telefon, mely bár ugyanazt a vonalat használja, mint a faxkészülék, egy másik fali csatlakozóaljzathoz csatlakozik.

**Memória fogadás**

A fogadott faxokat a készülék a memóriájába menti, ha a készülékből kifogyott a papír.

**Naplózási időköz**

Az automatikusan nyomtatott Faxnapló-jelentések nyomtatása közötti, előzetesen meghatározott idő. A Faxnapló-jelentést soron kívül, a megadott rendszeresség megszakítása nélkül is kinyomtathatja.

**Normál felbontás**

203 × 98 dpi (monokróm). 203 × 196 dpi (színes). Ez normál méretű szövegekhez használatos, és a leggyorsabb átvitelt biztosítja.

**OCR (optikai karakterfelismerés)**

A Nuance™ PaperPort™ 12SE vagy Presto! PageManager szoftveralkalmazással egy szöveg képét olyan szöveggé konvertálja, amely már szerkeszthető.

**PhotoCapture Center™**

Lehetővé teszi digitális fényképek nagy felbontásban való nyomtatását médiakártyákról fotóminőségű nyomatok készítéséhez.

## **PictBridge**

Lehetővé teszi fényképek nagy felbontású, fotóminőségű közvetlen nyomtatását digitális fényképezőgépről.

## **Színfokozás**

A kép színét állítja a jobb nyomtatási minőség eléréséhez az élesség, a fehéregyensúly és a színmélység javításával.

## **Színmélység**

A Színmélység értékének megváltoztatásával az egész kép világosítható vagy sötétíthető.

## **Szkennelés**

Papírdokumentumról készült elektronikus kép küldése a számítógépre.

## **Szkennelés médiára**

Szkennelhet monokróm és színes dokumentumokat memóriakártyára vagy USB Flash memóriameghajtóra. A monokróm képek TIFF vagy PDF-fájlformátumban, a színes képek PDF vagy JPEG-fájlformátumban lehetnek.

## **Superfinom felbontás (csak monokróm)**

203 × 392 dpi. A nagyon kicsi méretű nyomatokhoz és vonalmintákhoz ez a legjobb.

## **Szünet**

Ez lehetővé teszi, hogy 3,5 másodperces késleltetést iktasson be a hívási folyamatba olyankor, ha épp a tárcsázó használatával hív vagy számokat rögzít a Címjegyzékbe. Nyomja meg a **Szünet** gombot az érintőképernyőn annyiszor, amilyen hosszú szünet beillesztésére szüksége van.

## **Szürkeárnyalat**

A szürke szín fényképek másolásakor, beolvasásakor és faxolásakor rendelkezésre álló árnyalatai.

## **TAD (telefonos üzenetrögzítő készülék)**

A készülékhez egy telefonos üzenetrögzítő készüléket (TAD) is csatlakoztathat.

## **Távoli aktiválás kódja**

Akkor nyomja meg ezt a kódot (\* **5 1**), ha mellék- vagy külső telefonon fogad faxhívást.

## **Távoli hozzáférési kód**

Az Ön négy számjegyű kódja (----\*), amely lehetővé teszi, hogy távoli helyről is felhívhassa és elérhesse készülékét.

## **Távoli kikapcsolási kód (Csak Fax/Tel. üzemmódnál)**

Ha a készülék fogad egy telefonhívást, álkettős csengetést hallat. Ha megnyomja ezt a kódot (**# 5 1**), fogadhatja a hívást egy külső telefonon.

## **Távoli lekérési hozzáférés**

A lehetőség arra, hogy készülékét távolról, nyomógombos telefonról érje el.

## **Tengerentúli üzemmód**

Ideiglenes módosításokat eszközöl a faxhangokban, hogy alkalmazkodjon a tengerentúli telefonvonalak zaj- és elektrosztatikussági jellemzőihez.

## **Valós idejű adatküldés**

Ha a memória megtelt, akkor a faxokat azonnali átadással, valós időben is küldheti.

## **Várakozó feladatok**

Ellenőrizheti, hogy mely feladatok várakoznak elküldésre a memóriában, illetve egyenként törölheti őket.

## **WLAN-jelentés**

Egy nyomtatott jelentés a WLAN kapcsolódás eredményéről.



## Számjegyek

2 az 1-ben igazolványmásolás ..... 44

## A

A készülék csomagolása és szállítása .... 84

A készülék szállítása ..... 84

Apple Macintosh

Lásd a Szoftver és hálózati használati útmutatót.

## Á

Áramkimaradás ..... 1

## B

Biztonság

Secure Function Lock (Biztonságos funkciózár)

korlátozott felhasználók ..... 6

rendszergazdajelszó ..... 5

## C

Címjegyzék

beállítás kimenő hívásokból ..... 34

Körfaxolás (Csoportos hívás) ..... 15

Csoport törlése ..... 36

csoportok beállítása körfaxoláshoz .... 35

csoportok használata ..... 15

csoportok módosítása ..... 35

ControlCenter

Lásd a Szoftver és hálózati használati útmutatót.

## CS

Csoportok körfaxoláshoz ..... 35

## F

Fax tárolása ..... 22

bekapcsolás ..... 22

kikapcsolás ..... 23

nyomtatás memóriából ..... 23

Fax továbbítása

szám beprogramozása ..... 22

távoli módosítás ..... 27, 28

Fax, önálló

fogadás

a beszélgetés végén ..... 29

a memóriába ..... 29

Fax továbbítása ..... 27

lekérés távoli helyről ..... 27, 28

lekicsinyítés lapméretre ..... 29

nyomtatás memóriából ..... 23

papír nélküli fogadás ..... 29

küldés ..... 10

a beszélgetés végén ..... 15

Felbontás ..... 11

gyári alapértelmezett beállítások

visszaállítása ..... 13

késleltetett fax ..... 18

késleltetett köteget küldés ..... 19

kézi ..... 14

kontraszt ..... 11

Körfaxolás ..... 15

memóriából (Kettős hozzáférés) ..... 15

tengerentúli ..... 18

törlés memóriából ..... 19

új alapértelmezett érték beállítása .... 12

Valós idejű adatküldés ..... 17

Fax, számítógépről

Lásd a Szoftver és hálózati használati útmutatót.

Faxkódok

megváltoztatás ..... 25

Távoli hozzáférési kód ..... 25

Felbontás

következő fax beállítása ..... 11

Funkciózár ..... 4

## H

Hálózat

Nyomtatás

Lásd a Szoftver és hálózati használati útmutatót.

Szkennelés

Lásd a Szoftver és hálózati használati útmutatót.

Hibaelhárítás	
tintaszint ellenőrzése .....	83
Hívás	
Csoportok (körfaxolás) .....	15
híváskorlátozás .....	8
hozzáférési kódok és	
hitelkártyaszámok .....	33
Hozzáférési kódok, tárolás és hívás .....	33

## I

Igazolványmásolás .....	44
-------------------------	----

## J

Jelentések .....	37
Címjegyzék .....	38
Faxnapló .....	38
Naplózási időköz .....	37
Felhasználói beállítások .....	38
Hálózati konfiguráció .....	38
hogyan nyomtassunk .....	38
Küldés-igazolás .....	37, 38
WLAN-jelentés .....	38

## K

Kettős hozzáférés .....	15
Készenléti üzemmód .....	2
Kétoldalas	
másolás .....	50
Kézi	
küldés .....	14
Kicsinyítés	
bejövő faxok .....	29
másolatok .....	40
Korlátozott felhasználók .....	6
Körfaxolás .....	15
csoportok beállítása .....	35
Közvetlen nyomtatás	
nem PictBridge-kompatibilis	
fényképezőgépről .....	77
PictBridge fényképezőgépről .....	75

## L

LCD (folyadékkristályos kijelző)	
Dim időzítő .....	2
Nyelv .....	2

## M

Macintosh	
Lásd a Szoftver és hálózati használati útmutatót.	
Másolás	
2 az 1-ben igazolvány .....	44
A3 parancsikon .....	54
az ADF használata .....	45
beállítás új alapértelmezésként .....	52
festéktakarékos mód .....	46
háttérszín eltávolítása .....	50
Kétoldalas .....	50
könyv .....	48
minőség .....	39
nagyítás/kicsinyítés .....	40
oldal elrendezése (N-az-1-ben) .....	41
poszter .....	41
színmélység .....	45
szortírozás .....	45
vékony papír .....	47
Vízjel .....	48
sablon használatával .....	48
Memóriatár .....	1
Mozinyomtatás .....	57

## N

Nuance™ PaperPort™ 12SE	
Lásd a Szoftver és hálózati használati útmutatót. Lásd még a Sűgót a PaperPort™ 12SE alkalmazásban.	

## NY

Nyomtatás	
faxolás memóriából .....	23
jelentés .....	38
Lásd a Szoftver és hálózati használati útmutatót.	

## P

PhotoCapture Center™	
Diavetítés .....	62
DPOF-nyomtatás .....	62
Effektus hozzáadása .....	58

Fotóeffektusok	
Automatikus javítás .....	58, 59
Enyhe megvilágítás .....	58, 59
Éjszakai felvétel .....	58, 59
Felületszín-fokozás .....	58, 59
Látványfokozás .....	58, 59
Levágás .....	58, 60
Mágnestábla .....	58, 59
Monokróm .....	58, 60
Szépia .....	58, 60
Vörösszemcsökkentés .....	58, 59
Igazolványkép .....	60
Nyomtatás	
fényképek .....	58
indexlap .....	57
Nyomtatási beállítások	
Dátum nyomtatása .....	69
forgatás .....	60, 61
Gyári alapértelmezett beállítások	
visszaállítása .....	70
Kontraszt .....	66
Levágás .....	68
Minőség .....	63
Papírméret és nyomtatási méret .....	64
Papírtípus .....	64
Szegély nélkül .....	68
Színfokozás .....	67
Új alapértelmezett érték beállítása ....	69
Világosság .....	66
számítógépről	
Lásd a Szoftver és hálózati használati útmutatót.	
Szkennelés médiára	
automatikus levágás .....	71
memóriakártya .....	71
USB Flash memóriameghajtó .....	71
PictBridge .....	75
DPOF-nyomtatás .....	77
Presto! PageManager	
Lásd a Szoftver és hálózati használati útmutatót. Lásd még a Presto! PageManager alkalmazás Súgóját.	

## SZ

---

Szkennelés	
Lásd a Szoftver és hálózati használati útmutatót.	

## T

---

Távoli beállítás	
Lásd a Szoftver és hálózati használati útmutatót.	
Távoli lekérés .....	25
faxok lekérése .....	28
parancsok .....	27
távoli hozzáférési kód .....	25
Tintapatronok	
tintaszint ellenőrzése .....	83
Tisztítás	
nyomtatótálca .....	80
papíradagoló hengerek .....	81
Törlés	
Fax tárolása .....	23
Fax továbbítása .....	23, 27
újrAhívásra váró feladatok .....	19

## V

---

Vezeték nélküli hálózat	
Lásd a Gyors telepítési útmutatót és a Szoftver és hálózati használati útmutatót.	

## W

---

Windows®	
Lásd a Szoftver és hálózati használati útmutatót.	

# brother®

**Látogasson meg bennünket a világhálón**  
**<http://www.brother.com/>**

Ezek a készülékek kizárólag abban az országban használhatók, ahol megvásárolták őket. A helyi Brother vállalatok vagy viszonteladók kizárólag az adott országban megvásárolt készülékekhez nyújtanak műszaki támogatást.



[www.brotherearth.com](http://www.brotherearth.com)