

# Manual avansat de utilizare

MFC-J6520DW  
MFC-J6720DW

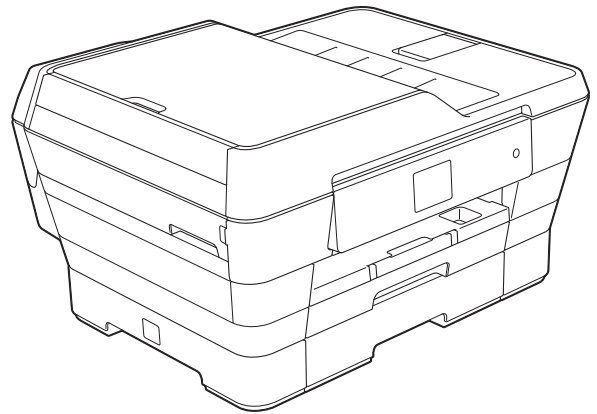

# Manualele de utilizare și unde le pot găsi?

Ce manual?	Ce găsesc în el?	Unde îl găsesc?
<b>Ghid de siguranța produsului</b>	Citiți mai întâi acest manual. Înainte de a configura aparatul dumneavoastră, vă rugăm să citiți instrucțiunile de siguranță. Consultați acest ghid pentru mărci comerciale și prevederi legale.	Imprimat / În cutie
<b>Ghid de instalare și configurare rapidă</b>	Urmați instrucțiunile pentru configurarea aparatului și instalarea driverelor și a programelor software pentru sistemul de operare și tipul de conexiune utilizate.	Imprimat / În cutie
<b>Manual de utilizare</b>	Învățați operațiile elementare de trimitere/recepționare a faxurilor, copiere, scanare și utilizare a programului PhotoCapture Center™ și de înlocuire a consumabilelor. Consultați instrucțiunile de depanare.	Fișier PDF / CD-ROM
<b>Manual avansat de utilizare</b>	Învățați operațiile avansate: fax, copiere, funcții de securitate, imprimarea rapoartelor și efectuarea întreținerii regulate a aparatului.	Fișier PDF / CD-ROM
<b>Ghidul utilizatorului de software și rețea</b>	Acest manual conține instrucțiuni pentru scanare, imprimare, PC-Fax și pentru alte operații care pot fi efectuate conectând aparatul Brother la un calculator. De asemenea, vă pot fi utile informațiile referitoare la utilitarul Brother ControlCenter, la folosirea aparatului dumneavoastră într-un mediu de rețea și termenii utilizați frecvent.	Fișier HTML / CD-ROM
<b>Ghid Web connect</b>	Acest manual conține informații utile despre accesarea serviciilor internet de pe aparatul Brother, cât și despre descărcarea imaginilor, imprimarea datelor și încărcarea directă a fișierelor pe serviciile internet.	Fișier PDF / Brother Solutions Center <sup>1</sup>
<b>Manual AirPrint</b>	Acest manual conține informații utile despre utilizarea serviciului AirPrint pentru imprimarea de pe OS X v10.7.x, 10.8.x și de pe iPhone, iPod touch, iPad sau de pe alte dispozitive iOS pe aparatul Brother, fără instalarea unui driver de imprimantă.	Fișier PDF / Brother Solutions Center <sup>1</sup>
<b>Manual Google Cloud Print</b>	Acest manual conține detalii privind utilizarea serviciilor Google Cloud Print™ la imprimarea prin internet.	Fișier PDF / Brother Solutions Center <sup>1</sup>
<b>Manual de utilizare Wi-Fi Direct™</b>	Acest manual conține detalii despre configurarea și utilizarea aparatului Brother pentru tipărirea fără fir direct de pe un dispozitiv mobil compatibil cu standardul Wi-Fi Direct™.	Fișier PDF / Brother Solutions Center <sup>1</sup>

<sup>1</sup> Vizitați-ne la adresa <http://solutions.brother.com/>.

# Cuprins

<b>1</b>	<b>Setări generale</b>	<b>1</b>
	NOTĂ IMPORTANTĂ .....	1
	Salvarea în memorie .....	1
	Trecerea automată la ora de vară .....	1
	Modul Sleep .....	2
	Ecranul tactil LCD .....	2
	Schimbarea limbii folosite la afișarea pe ecranul tactil (în funcție de model) .....	2
	Configurarea cronometrului de iluminare pentru lumina de fundal .....	2
<b>2</b>	<b>Funcțiile de securitate</b>	<b>4</b>
	Secure Function Lock 2.0 (Blocarea securizată a funcțiilor 2.0) .....	4
	Înainte de a utiliza Secure Function Lock 2.0 (Blocarea securizată a funcțiilor 2.0) .....	4
	Definirea și schimbarea parolei administratorului .....	5
	Configurarea utilizatorilor restricționați .....	6
	Activarea/dezactivarea Secure Function Lock (Blocarea securizată a funcțiilor) .....	6
	Modificarea utilizatorilor .....	7
	Trecerea în modul Public .....	7
	Restricționarea formării numerelor .....	8
	Configurarea restricționării tastaturii numerice .....	8
	Configurarea restricționării agendei .....	8
	Configurarea restricționării comenzilor rapide .....	9
	Configurarea restricționării serverului LDAP .....	9
<b>3</b>	<b>Trimiterea unui fax</b>	<b>10</b>
	Opțiuni suplimentare de trimitere .....	10
	Trimiterea faxurilor utilizând setări multiple .....	10
	Oprirea operației de transmitere/recepție a unui mesaj fax .....	10
	Contrast .....	11
	Schimbarea rezoluției faxului .....	11
	Definirea modificărilor efectuate ca o nouă setare implicită .....	12
	Restabilirea opțiunilor pentru fax la setările implicite din fabricație .....	13
	Salvarea opțiunilor pentru fax într-o comandă rapidă .....	13
	Operațiuni suplimentare de trimitere .....	14
	Trimiterea manuală a unui fax .....	14
	Trimiterea unui fax după terminarea unei convorbiri .....	15
	Accesul dual (numai monocrom) .....	15
	Difuzarea (numai monocrom) .....	15
	Transmisia în timp real .....	17
	Modul internațional .....	18
	Trimiterea întârziată a unui fax (numai monocrom) .....	18
	Transmisia în grup întârziată (numai monocrom) .....	19
	Verificarea și anularea comenzilor în așteptare .....	19

Sondarea .....	20
Transmisia prin sondare (numai monocrom) .....	20

#### **4 Primirea unui mesaj fax 22**

---

Primirea în memorie (numai monocrom) .....	22
Redirecționare fax .....	22
Stocare fax .....	22
Imprimarea unui fax din memorie .....	23
Dezactivarea operațiilor de primire în memorie .....	23
Modificarea operațiilor de primire în memorie .....	24
Recepția la distanță .....	25
Definirea codului de acces la distanță .....	25
Utilizarea codului de acces la distanță .....	25
Comenzi pentru faxuri de la distanță .....	27
Recepția mesajelor fax .....	28
Schimbarea numărului folosit pentru redirecționarea faxurilor .....	28
Operații suplimentare de primire .....	29
Recepția fără hârtie .....	29
Imprimarea unui fax primit la dimensiuni reduse .....	29
Primirea unui fax la terminarea unei convorbiri .....	29
Sondarea .....	30
Recepția cu sondare .....	30

#### **5 Formarea și salvarea numerelor 33**

---

Apelurile vocale .....	33
Operații suplimentare de formare a numerelor .....	33
Combinarea numerelor din agenda de telefon .....	33
Alte metode de salvare a numerelor .....	34
Salvarea numerelor din lista cu apeluri efectuate în agendă .....	34
Configurarea grupurilor pentru difuzare .....	35

#### **6 Imprimarea rapoartelor 37**

---

Rapoartele fax .....	37
Raportul de verificare a transmisiei .....	37
Jurnal fax (raport de activitate) .....	37
Rapoarte .....	38
Imprimarea unui raport .....	38

---

## **7 Copierea 39**

---

Opțiunile de copiere .....	39
Oprirea copierii .....	39
Îmbunătățirea vitezei și calității de copiere .....	39
Mărirea sau micșorarea copiilor .....	40
Copierea N în 1 sau copierea unui poster (Așezare în pagină) .....	41
Copierea 2 în 1 a actelor de identitate (Așezare în pagină) .....	44
Sortarea copiilor .....	45
Reglarea densității .....	45
Modul de economisire a cernelii .....	46
Copierea pe hârtie subțire .....	47
Corectarea automată a distorsiunilor geometrice ale imaginii .....	47
Copierea cărților .....	48
Copierea filigranelor .....	49
Eliminarea culorii de fond .....	50
Copierea pe 2 fețe .....	50
Definirea modificărilor efectuate ca o nouă setare implicită .....	52
Restabilirea tuturor setărilor implicite din fabricație .....	52
Salvarea opțiunilor de copiere într-o comandă rapidă .....	53
Definirea comenzilor rapide pentru copierea A3 .....	53
Definirea comenzii rapide pentru copierea A3 .....	53

## **8 Imprimarea fotografiilor de pe un card de memorie sau de pe un suport de stocare USB flash 56**

---

Operațiile efectuate cu programul PhotoCapture Center™ .....	56
Structura cardurilor de memorie, a suporturilor de stocare USB flash și a directoarelor .....	56
Imprimarea filmelor .....	57
Imprimarea imaginilor .....	57
Imprimarea indexului (miniaturi) .....	57
Imprimarea fotografiilor .....	58
Îmbunătățirea fotografiilor .....	58
Imprimarea fotografiilor pentru actele de identitate .....	60
Prezentarea diapozitivelor .....	61
Imprimarea DPOF .....	62
Setările de imprimare folosite pentru PhotoCapture Center™ .....	63
Calitate imprimare .....	63
Definirea opțiunilor pentru hârtie .....	63
Corectarea automată .....	65
Reglarea setărilor pentru luminozitate, contrast și culoare .....	65
Decuparea .....	67
Imprimarea fără margini .....	68
Tipărire dată .....	68
Definirea modificărilor efectuate ca o nouă setare implicită .....	69
Restabilirea tuturor setărilor implicite din fabricație .....	69
Scanarea pe un card de memorie sau pe un suport de stocare USB flash .....	70
Trunchierea automată .....	70
Definirea unei noi valori implicite .....	72
Resetarea la setările implicite din fabricație .....	72
Salvarea opțiunilor de scanare într-o comandă rapidă .....	73

<b>9</b>	<b>Imprimarea fotografiilor de pe un aparat foto</b>	<b>74</b>
	Imprimarea directă a fotografiilor de pe un aparat foto PictBridge .....	74
	Cerințele PictBridge .....	74
	Configurarea aparatului foto digital .....	74
	Imprimarea imaginilor .....	75
	Imprimarea DPOF .....	76
	Imprimarea fotografiilor direct de pe un aparat foto digital (fără PictBridge) .....	76
	Imprimarea imaginilor .....	77
<b>A</b>	<b>Operații regulate de întreținere</b>	<b>78</b>
	Curățarea și verificarea aparatului .....	78
	Curățarea exteriorului aparatului .....	78
	Curățarea cilindrului imprimantei .....	79
	Curățarea rotelor de alimentare a hârtiei .....	80
	Curățarea rotelor de antrenare a hârtiei .....	81
	Curățarea rotelor de antrenare a hârtiei din tava de hârtie #2 (MFC-J6720DW) .....	81
	Verificarea volumului de cerneală .....	82
	Ambalarea și expedierea aparatului .....	83
<b>B</b>	<b>Glosar</b>	<b>86</b>
<b>C</b>	<b>Index</b>	<b>90</b>

## NOTĂ IMPORTANTĂ



- În majoritatea figurilor din acest manual de utilizare este prezentat modelul MFC-J6720DW.

### Salvarea în memorie

Setările meniului sunt păstrate permanent și, în cazul producerii unei pene de curent, acestea nu se vor pierde. Setările temporare (de exemplu, cele definite pentru `Mod internațional`) vor fi pierdute. Dacă ați selectat opțiunea `Def.noi val.impl` pentru setările preferate definite pentru `Fax`, `Scanare`, `Copiere` și `Foto`, acestea nu se vor pierde. De asemenea, în timpul unei pene de curent, aparatul va păstra atât data și ora, cât și comenzile fax programate (de exemplu, `Fax programat`) pentru cel mult 24 de ore.



### Trecerea automată la ora de vară

Puteți configura aparatul să treacă automat la ora de vară. Acesta se va reprograma singur, dând ceasul cu o oră înainte, primăvara, și cu o oră înapoi, toamna. Asigurați-vă că ați definit corect data și ora în `Data&Ora`.

- 1 Apăsați pe  (Setări).
- 2 Apăsați pe `Toate set.`
- 3 Apăsați pe ▲ sau pe ▼ pentru a afișa `Setare Initial.`
- 4 Apăsați pe `Setare Initial.`
- 5 Apăsați pe ▲ sau pe ▼ pentru a afișa `Data&Ora.`
- 6 Apăsați pe `Data&Ora.`
- 7 Apăsați pe ▲ sau pe ▼ pentru a afișa `Oră vară aut.`
- 8 Apăsați pe `Oră vară aut.`
- 9 Apăsați pe `Oprit` (sau pe `Pornit`).
- 10 Apăsați pe .

## Modul Sleep

Puteți selecta cât timp aparatul va rămâne inactiv înainte de a intra în modul Sleep (cel mult 60 de minute). Cronometrul va reporni dacă se efectuează o operațiune pe aparat.



- 1 Apăsați pe  (Setări).
- 2 Apăsați pe *Toate set.*
- 3 Apăsați pe ▲ sau pe ▼ pentru a afișa *Setare Gener.*
- 4 Apăsați pe *Setare Gener.*
- 5 Apăsați pe ▲ sau pe ▼ pentru a afișa *Mod Hibernare.*
- 6 Apăsați pe *Mod Hibernare.*
- 7 Apăsați pe ▲ sau pe ▼ pentru a afișa *1Min., 2Min., 3Min., 5Min., 10Min., 30Min. sau 60Min.* Apăsați pe opțiunea pe care doriți să o definiți.
- 8 Apăsați pe .

## Ecranul tactil LCD

### Schimbarea limbii folosite la afișarea pe ecranul tactil (în funcție de model)

---

Puteți schimba limba folosită la afișarea pe ecranul tactil.

- 1 Apăsați pe  (Setări).
- 2 Apăsați pe *Toate set.*
- 3 Apăsați pe ▲ sau pe ▼ pentru a afișa *Setare Initial.*
- 4 Apăsați pe *Setare Initial.*
- 5 Apăsați pe ▲ sau pe ▼ pentru a afișa *Limba locală.*
- 6 Apăsați pe *Limba locală.*
- 7 Apăsați pe limba dorită.
- 8 Apăsați pe .

### Configurarea cronometrului de iluminare pentru lumina de fundal

---

Puteți defini cât timp iluminarea de fundal a ecranului tactil LCD rămâne aprinsă după ultima apăsare pe ecran.

- 1 Apăsați pe  (Setări).
- 2 Apăsați pe *Toate set.*
- 3 Apăsați pe ▲ sau pe ▼ pentru a afișa *Setare Gener.*
- 4 Apăsați pe *Setare Gener.*
- 5 Apăsați pe ▲ sau pe ▼ pentru a afișa *Setari LCD.*



- 6 Apăsați pe Setari LCD.
- 7 Apăsați pe Cronometru estompare.
- 8 Apăsați pe ▲ sau pe ▼ pentru a afișa 10Sec., 20Sec., 30Sec. sau Oprit și apoi apăsați pe opțiunea dorită.
- 9 Apăsați pe .

## Secure Function Lock 2.0 (Blocarea securizată a funcțiilor 2.0)

Secure Function Lock (Blocarea securizată a funcțiilor) permite restricționarea accesului public la anumite funcții ale aparatului:

- Trimitere fax
- Primire fax
- Copiere
- Scanare
- Imprimare de pe suport media
- Scanare pe suport media
- Imprimare PC
- Imprimare color
- Limită de pagini
- Încărcare pe web
- Descărcare de pe web

De asemenea, această funcție previne modificarea setărilor implicite ale aparatului de către utilizatori prin limitarea accesului acestora la setările meniului.

Înainte de a utiliza funcțiile de securitate, trebuie să introduceți mai întâi parola de administrator.

Accesul la operațiile restricționate poate fi permis prin crearea unui utilizator restricționat. Utilizatorii restricționați trebuie să introducă o parolă pentru a utiliza aparatul.

Notați și păstrați cu atenție parola. Dacă ați uitat parola, vă rugăm să contactați Centrul de asistență clienți Brother.

### NOTĂ

- Numai administratorii pot defini limitări și pot modifica setările pentru fiecare utilizator.

- Dacă funcția Fax Tx este dezactivată, nu puteți utiliza nicio funcție din meniul Fax.
- Transmisie prin sondare și Recepție cu sondare sunt activate numai dacă atât funcția Fax Tx (transmisie fax), cât și Fax Rx (primire fax) sunt activate.
- Nu puteți edita sau șterge o comandă rapidă dacă funcția Secure Function Lock (Blocarea securizată a funcțiilor) este activată - Pornit.

## Înainte de a utiliza Secure Function Lock 2.0 (Blocarea securizată a funcțiilor 2.0)

Puteți configura setările Secure Function Lock 2.0 (Blocarea securizată a funcțiilor 2.0) folosind un browser web. Înainte de configurare, trebuie să efectuați următoarele operații pregătitoare:

- 1 Deschideți browser-ul web.
- 2 Introduceți „http://adresa IP a aparatului/” în bara de adrese a browser-ului (unde „adresa IP a aparatului” este adresa IP a aparatului Brother).

- De exemplu:

`http://192.168.1.2/`

### NOTĂ

Puteți găsi adresa IP a aparatului în lista de configurare a rețelei.

(>> Ghidul utilizatorului de software și rețea.)

- 3 Introduceți o parolă în caseta **Login** (Conectare). (Aceasta este parola folosită pentru conectarea la pagina web a aparatului, nu parola administratorului pentru Secure Function Lock (Blocarea securizată a funcțiilor).) Faceți clic pe

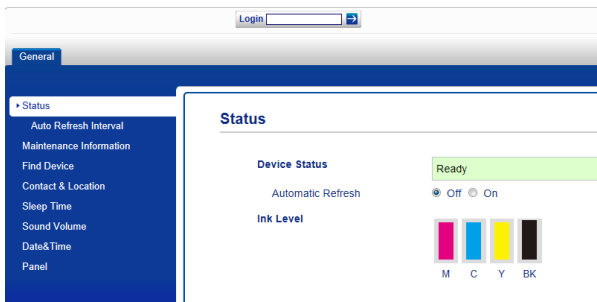

## NOTĂ

Dacă folosiți pentru prima dată un browser web pentru configurarea setărilor aparatului, definiți o parolă.

- 1 Faceți clic pe **Please configure the password** (Vă rugăm să configurați parola).
- 2 Introduceți parola pe care doriți să o utilizați (cel mult 32 de caractere).
- 3 Reintroduceți parola în caseta **Confirm New Password** (Confirmare parolă nouă).
- 4 Faceți clic pe **Submit** (Trimite).

## Definirea și schimbarea parolei administratorului

Puteți configura aceste setări folosind un browser web. Pentru a configura pagina web, consultați *Înainte de a utiliza Secure Function Lock 2.0 (Blocarea securizată a funcțiilor 2.0)* >>> pagina 4. Apoi urmați instrucțiunile de mai jos.

## Definirea parolei administratorului

Parola definită conform instrucțiunilor de mai jos este parola administratorului. Această parolă este utilizată pentru configurarea utilizatorilor și pentru activarea sau dezactivarea funcției Secure Function Lock (Blocarea securizată a funcțiilor). (Consultați *Configurarea utilizatorilor restricționați* >>> pagina 6 și *Activarea/dezactivarea Secure Function Lock (Blocarea securizată a funcțiilor)* >>> pagina 6.)

- 1 Faceți clic pe **Administrator**.
- 2 Faceți clic pe **Secure Function Lock** (Blocarea securizată a funcțiilor).
- 3 Pentru a defini parola, introduceți un număr format din patru cifre în caseta **New Password** (Parolă nouă).

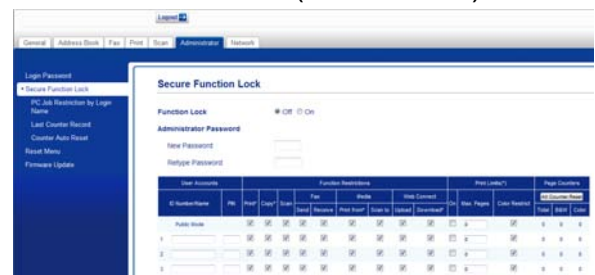

- 4 Reintroduceți parola în caseta **Retype Password** (Reintroducere parolă).
- 5 Faceți clic pe **Submit** (Trimite).

## Schimbarea parolei administratorului

- 1 Faceți clic pe **Administrator**.
- 2 Faceți clic pe **Secure Function Lock** (Blocarea securizată a funcțiilor).
- 3 Pentru a defini noua parolă, introduceți un număr format din patru cifre în caseta **New Password** (Parolă nouă).
- 4 Reintroduceți noua parolă în caseta **Retype Password** (Reintroducere parolă).
- 5 Faceți clic pe **Submit** (Trimite).

## Configurarea utilizatorilor restricționați

Puteți configura utilizatorii cu restricții și o parolă. Puteți defini cel mult 10 utilizatori.

Puteți configura aceste setări folosind un browser web.

Pentru a configura pagina web, consultați *Înainte de a utiliza Secure Function Lock 2.0 (Blocarea securizată a funcțiilor 2.0)*

►► pagina 4. Apoi urmați instrucțiunile de mai jos:

- 1 Faceți clic pe **Administrator**.
- 2 Faceți clic pe **Secure Function Lock (Blocarea securizată a funcțiilor)**.
- 3 Introduceți numele grupului sau numele utilizatorului în format alfanumeric (cel mult 15 caractere) în caseta **ID Number/ Name (Număr/Nume ID)** și apoi introduceți o parolă formată din patru cifre în caseta **PIN**.



- 4 Deselectați funcțiile pe care doriți să le restricționați în casetele **Function Restrictions (Restricții funcții)**. Dacă doriți să configurați numărul maxim de pagini, bifați caseta **On (Activat)** din **Print Limits (Limite de imprimare)** și apoi introduceți numărul în caseta **Max. Pages (Nr. maxim de pagini)**. Apoi faceți clic pe **Submit (Trimite)**.

## NOTĂ

- Parola nu poate fi identică cu parola unui alt utilizator.
- Puteți configura un Utilizator public. Utilizatorii publici nu trebuie să introducă nicio parolă.

Pentru informații suplimentare, ►► Ghidul utilizatorului de software și rețea.

## Activarea/dezactivarea Secure Function Lock (Blocarea securizată a funcțiilor)

## NOTĂ

Dacă ați introdus parola greșit, pe ecranul tactil va fi afișat mesajul *Parola Gresita. Introduceți parola corect.* Dacă ați uitat parola, vă rugăm să contactați Centrul de asistență clienți Brother.

## Activarea funcției Secure Function Lock (Blocarea securizată a funcțiilor)

- 1 Apăsați pe  (Setări).
- 2 Apăsați pe *Toate set.*
- 3 Apăsați pe ▲ sau pe ▼ pentru a afișa *Setare Gener.*
- 4 Apăsați pe *Setare Gener.*
- 5 Apăsați pe ▲ sau pe ▼ pentru a afișa *Funct. Blocare.*
- 6 Apăsați pe *Funct. Blocare.*
- 7 Apăsați pe *Blocare Oprit→Pornit.*

- Introduceți parola administratorului, formată din patru cifre, folosind tastatura de pe ecranul tactil.  
Apăsați pe OK.

## NOTĂ

Pictograma Secure Function Lock (Blocarea securizată a funcțiilor) va fi evidențiată pe ecranul de pornire.



- Introduceți parola dumneavoastră de utilizator, formată din patru cifre, folosind tastatura de pe ecranul tactil.  
Apăsați pe OK.

## Trecerea în modul Public

- Apăsați pe .
- Apăsați pe Trecere la Public.

2

## Dezactivarea funcției Secure Function Lock (Blocarea securizată a funcțiilor)

- Apăsați pe .
- Apăsați pe Blocare On→Off.
- Introduceți parola administratorului, formată din patru cifre, folosind tastatura de pe ecranul tactil.  
Apăsați pe OK.

## Modificarea utilizatorilor

Această setare permite unui utilizator restricționat să se conecteze la aparat dacă funcția Secure Function Lock (Blocarea securizată a funcțiilor) este activată.

- De pe ecranul tactil, apăsați pe .
- Apăsați pe Schimba Utiliz.
- Apăsați pe ▲ sau pe ▼ pentru a afișa numele dumneavoastră de utilizator.
- Apăsați pe numele dumneavoastră de utilizator.

## Restricționarea formării numerelor

Această funcție previne trimiterea faxurilor sau formarea unui număr greșit de către utilizatori. Puteți configura aparatul să restricționeze formarea unui număr în timp ce utilizați tastatura numerică, agenda, comenzile rapide și căutarea LDAP.

Dacă selectați **Oprit**, aparatul nu va restricționa metoda de formare a numerelor.

Dacă selectați **Introduceți # de două ori**, aparatul va solicita să reintroduceți numărul și va începe formarea numărului după ce ați introdus corect numărul. Dacă ați introdus numărul greșit, pe ecranul tactil va fi afișat mesajul **Reîncercați**. Apăsați pe **Închidere** și introduceți din nou numărul de două ori.

Dacă selectați **Pornit**, aparatul va restricționa trimiterea tuturor mesajelor fax și toate apelurile de ieșire pentru metoda respectivă de formare a numerelor.

### NOTĂ



- **Setarea Introduceți # de două ori** nu va putea fi folosită dacă ridicați un receptor extern înainte de a introduce numărul. În acest caz, nu vi se va mai cere să reintroduceți numărul.
- Dacă selectați **Pornit sau Introduceți # de două ori**, nu veți putea folosi funcția de difuzare.

## Configurarea restricționării tastaturii numerice

- 1 Apăsați pe  (Setări).
- 2 Apăsați pe **Toate set.**
- 3 Apăsați pe ▲ sau pe ▼ pentru a afișa **Fax.**

- 4 Apăsați pe **Fax.**
- 5 Apăsați pe ▲ sau pe ▼ pentru a afișa **Restricționare apelare.**
- 6 Apăsați pe **Restricționare apelare.**
- 7 Apăsați pe ▲ sau pe ▼ pentru a afișa **Tastatură.**
- 8 Apăsați pe **Tastatură.**
- 9 Apăsați pe **Introduceți # de două ori, Pornit sau pe Oprit.**
- 10 Apăsați pe .



## Configurarea restricționării agendei

- 1 Apăsați pe  (Setări).
- 2 Apăsați pe **Toate set.**
- 3 Apăsați pe ▲ sau pe ▼ pentru a afișa **Fax.**
- 4 Apăsați pe **Fax.**
- 5 Apăsați pe ▲ sau pe ▼ pentru a afișa **Restricționare apelare.**
- 6 Apăsați pe **Restricționare apelare.**
- 7 Apăsați pe ▲ sau pe ▼ pentru a afișa **Agendă.**
- 8 Apăsați pe **Agendă.**
- 9 Apăsați pe **Introduceți # de două ori, Pornit sau pe Oprit.**
- 10 Apăsați pe .

**NOTĂ**

Dacă doriți să combinați mai multe numere din agendă la formarea unui număr, adresa va fi recunoscută ca fiind introdusă de la tastatura numerică.

## Configurarea restricționării comenzilor rapide

- 1 Apăsați pe  (Setări).
- 2 Apăsați pe *Toate set.*
- 3 Apăsați pe ▲ sau pe ▼ pentru a afișa *Fax.*
- 4 Apăsați pe *Fax.*
- 5 Apăsați pe ▲ sau pe ▼ pentru a afișa *Restricționare apelare.*
- 6 Apăsați pe *Restricționare apelare.*
- 7 Apăsați pe ▲ sau pe ▼ pentru a afișa *Comenzi rapide.*
- 8 Apăsați pe *Comenzi rapide.*
- 9 Apăsați pe *Introduceți # de două ori, Pornit sau pe Oprit.*
- 10 Apăsați pe .

## Configurarea restricționării serverului LDAP

- 1 Apăsați pe  (Setări).
- 2 Apăsați pe *Toate set.*
- 3 Apăsați pe ▲ sau pe ▼ pentru a afișa *Fax.*
- 4 Apăsați pe *Fax.*

- 5 Apăsați pe ▲ sau pe ▼ pentru a afișa *Restricționare apelare.*
- 6 Apăsați pe *Restricționare apelare.*
- 7 Apăsați pe ▲ sau pe ▼ pentru a afișa *Server LDAP.*
- 8 Apăsați pe *Server LDAP.*
- 9 Apăsați pe *Introduceți # de două ori, Pornit sau pe Oprit.*
- 10 Apăsați pe .

# 3

## Trimiterea unui fax

### Opțiuni suplimentare de trimitere



#### Trimiterea faxurilor utilizând setări multiple

La trimiterea unui fax, puteți alege o combinație de setări, de exemplu Rezoluție fax, Contrast, Dim. fer. scan. și Timp real TX.

De asemenea, puteți selecta:

Istoric apeluri, Agendă, Transmisie, Vizionare, Setare culoare, Fax programat, Pachet TX, Interogat TX, Interogand RX, Mod internațional, Def.noi val.impl și Setări init.

Anumite setări sunt disponibile numai la trimiterea faxurilor monocrome.

- 1 Încărcați documentul.
- 2 Urmați instrucțiunile de mai jos:
  - Dacă pentru Previzualizare fax este selectată opțiunea Oprit, apăsați pe  (Fax).
  - Dacă pentru Previzualizare fax este selectată opțiunea Pornit, apăsați pe  (Fax) și apoi pe  (Trimitere faxuri).

Pe ecranul tactil va fi afișat:

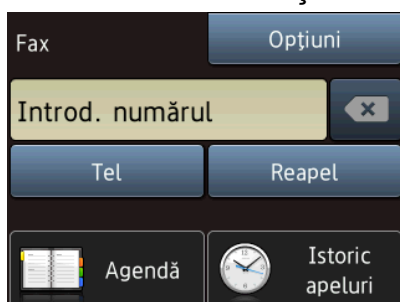

- 3 Apăsați pe Opțiuni.
- 4 Apăsați pe ▲ sau pe ▼ pentru a afișa setarea pe care doriți să o modificați. Când setarea este afișată, apăsați pe aceasta.
- 5 Apăsați pe opțiunea pe care doriți să o definiți.
- 6 Reveniți la pasul 4 pentru a modifica alte setări.
- 7 Apăsați pe OK după ce ați terminat de modificat setările.
- 8 Introduceți numărul de fax.
- 9 Apăsați pe Start fax.

#### NOTĂ

- Majoritatea setărilor sunt temporare, iar aparatul va reveni la setările implicite după trimiterea faxului.
- Puteți salva unele dintre setările utilizate frecvent, definindu-le ca setări implicite. Aceste setări vor fi păstrate până la o modificare ulterioară. (Consultați *Definirea modificărilor efectuate ca o nouă setare implicită* >> pagina 12.)
- De asemenea, puteți salva unele dintre setările utilizate frecvent, definindu-le într-o comandă rapidă. (Consultați *Salvarea opțiunilor pentru fax într-o comandă rapidă* >> pagina 13.)

### Oprirea operației de transmitere/recepție a unui mesaj fax



Pentru a opri operația de fax, apăsați pe .



## Contrast

Dacă documentul este foarte deschis sau foarte închis la culoare, poate fi necesară modificarea contrastului. Pentru majoritatea documentelor, puteți utiliza setările implicite din fabricație **Automat**. **Automat** alege contrastul adecvat documentului dumneavoastră.

Selectați **Luminos** atunci când trimiteți un document mai deschis la culoare. Selectați **Intunecat** atunci când trimiteți un document mai închis la culoare.

- 1 Încărcați documentul.
- 2 Urmați instrucțiunile de mai jos:
  - Dacă pentru Previzualizare fax este selectată opțiunea **Oprit**, apăsați pe  (**Fax**).
  - Dacă pentru Previzualizare fax este selectată opțiunea **Pornit**, apăsați pe  (**Fax**) și apoi pe  (**Trimitere faxuri**).
- 3 Apăsați pe **Opțiuni**.
- 4 Apăsați pe ▲ sau pe ▼ pentru a afișa **Contrast**.
- 5 Apăsați pe **Contrast**.
- 6 Apăsați pe **Automat**, **Luminos** sau pe **Intunecat**.
- 7 Apăsați pe **OK**.
- 8 Introduceți numărul de fax.
- 9 Apăsați pe **Start fax**.



## NOTĂ

Chiar dacă selectați **Luminos** sau **Intunecat**, aparatul va trimite faxul folosind setarea **Automat** în următoarele condiții:

- Dacă trimiteți un fax color.
- Dacă selectați opțiunea **Foto** pentru **Rezoluție fax**.

## Schimbarea rezoluției faxului

Calitatea unui fax poate fi îmbunătățită prin schimbarea rezoluției faxului.

- 1 Încărcați documentul.
- 2 Urmați instrucțiunile de mai jos:
  - Dacă pentru Previzualizare fax este selectată opțiunea **Oprit**, apăsați pe  (**Fax**).
  - Dacă pentru Previzualizare fax este selectată opțiunea **Pornit**, apăsați pe  (**Fax**) și apoi pe  (**Trimitere faxuri**).
- 3 Apăsați pe **Opțiuni**.
- 4 Apăsați pe ▲ sau pe ▼ pentru a afișa **Rezoluție fax**.
- 5 Apăsați pe **Rezoluție fax**.
- 6 Apăsați pe ▲ sau pe ▼ pentru a afișa **Standard**, **Fina**, **S.Fina** sau **Foto** și apoi apăsați pe opțiunea dorită.
- 7 Apăsați pe **OK**.
- 8 Introduceți numărul de fax.
- 9 Apăsați pe **Start fax**.

## NOTĂ

Puteți alege una din cele patru setări diferite pentru rezoluție disponibile pentru faxurile monocrome și una din cele două setări disponibile pentru faxurile color.

Monocrom	
Standard	Recomandată pentru majoritatea documentelor text.
Fina	Pentru documente imprimate de mici dimensiuni, trimiterea se efectuează puțin mai lent decât în cazul documentelor trimise folosind rezoluția Standard.
S.Fina	Pentru documente imprimate de mici dimensiuni sau ilustrații, trimiterea se efectuează puțin mai lent decât în cazul documentelor trimise folosind rezoluția Fina.
Foto	Se utilizează dacă documentul conține nuanțe diferite de gri sau pentru fotografii. Transmisia folosind opțiunea Foto este cea mai lentă.





Color	
Standard	Recomandată pentru majoritatea documentelor text.
Fina	Se utilizează dacă documentul este o fotografie. Timpul de transmisie este mai mare decât în cazul folosirii rezoluției Standard.

Dacă selectați S.Fina sau Foto și apoi trimiteți un fax color (selectând Culoare din Setare culoare), aparatul va trimite faxul folosind setarea Fina.

## Definirea modificărilor efectuate ca o nouă setare implicită





Puteți salva setările opțiunilor preferate pentru fax, folosite frecvent, definindu-le ca setări implicite, de exemplu

Rezoluție fax, Contrast, Dim. fer. scan., Vizualizare, Timp real TX și Setare culoare. Aceste setări vor fi păstrate până la o modificare ulterioară.

- 1 Urmați instrucțiunile de mai jos:
    - Dacă pentru Previzualizare fax este selectată opțiunea Oprit, apăsați pe  (Fax).
    - Dacă pentru Previzualizare fax este selectată opțiunea Pornit, apăsați pe  (Fax) și apoi pe  (Trimitere faxuri).
  - 2 Apăsați pe Opțiuni.
  - 3 Apăsați pe ▲ sau pe ▼ pentru a alege opțiunea de meniu pe care doriți să o modificați. Apăsați pe noua dumneavoastră opțiune.
- Repetati acest pas pentru fiecare setare pe care doriți să o modificați.
- 4 După ce ați modificat ultima setare conform preferințelor dumneavoastră, apăsați pe ▲ sau pe ▼ pentru a afișa Def.noi val.impl.
  - 5 Apăsați pe Def.noi val.impl.
  - 6 Pe ecranul tactil va fi afișat un mesaj în care se solicită să confirmați modificarea noilor setări implicite. Apăsați pe Da pentru a confirma.
  - 7 Apăsați pe .

## Restabilirea opțiunilor pentru fax la setările implicite din fabricație



Puteți readuce toate opțiunile pentru fax, pe care le-ați modificat, înapoi la setările implicite din fabricație. Aceste setări vor fi păstrate până la o modificare ulterioară.

- 1 Urmați instrucțiunile de mai jos:
  - Dacă pentru Previzualizare fax este selectată opțiunea **Oprit**, apăsați pe  (Fax).
  - Dacă pentru Previzualizare fax este selectată opțiunea **Pornit**, apăsați pe  (Fax) și apoi pe  (Trimitere faxuri).
- 2 Apăsați pe **Opțiuni**.
- 3 Apăsați pe ▲ sau pe ▼ pentru a afișa **Setări init.**
- 4 Apăsați pe **Setări init.**
- 5 Pe ecranul tactil va fi afișat un mesaj în care se solicită să confirmați revenirea la setările implicite din fabricație. Apăsați pe **Da** pentru a confirma.
- 6 Apăsați pe .

## Salvarea opțiunilor pentru fax într-o comandă rapidă

Puteți memora toate noile opțiuni definite pentru fax, utilizate frecvent, salvându-le într-o comandă rapidă.

- 1 Urmați instrucțiunile de mai jos:

- Dacă pentru Previzualizare fax este selectată opțiunea **Oprit**, apăsați pe  (Fax).
- Dacă pentru Previzualizare fax este selectată opțiunea **Pornit**, apăsați pe  (Fax) și apoi pe  (Trimitere faxuri).

- 2 Introduceți numărul de fax.

### NOTĂ

În cazul în care comanda rapidă va fi folosită pentru difuzare, apăsați pe **Opțiuni** și selectați **Transmisie** în pasul 4 înainte de a introduce numărul de fax în pasul 2.

(Consultați *Difuzarea (numai monocrom)* >> pagina 15.)

- 3 Apăsați pe **Opțiuni**.
- 4 Apăsați pe ▲ sau pe ▼ pentru a afișa **Rezoluție fax, Contrast, Dim. fer. scan., Vizionare, Setare culoare, Timp real TX sau Mod internațional** și apoi apăsați pe setarea pe care doriți să o modificați. Apoi apăsați pe noua opțiune pe care doriți să o definiți. Repetați acest pas pentru fiecare setare pe care doriți să o modificați.
- 5 După ce ați terminat de selectat noile opțiuni, apăsați pe **OK**.
- 6 Apăsați pe **Salvare ca** și **Cmd. rapidă**.
- 7 Confirmați lista afișată pe ecran, care conține opțiunile selectate pentru comanda rapidă, și apoi apăsați pe **OK**.

- 8 Introduceți o denumire pentru comanda rapidă folosind tastatura de pe ecranul tactil. (Pentru indicații despre introducerea literelor, >> Manual de utilizare: *Introducerea textului*.) Apăsăți pe OK.
- 9 Apăsăți pe OK pentru a salva comanda rapidă.

## Operațiuni suplimentare de trimitere

### Trimiterea manuală a unui fax

Folosind transmisia manuală puteți auzi cum se formează numărul, cum sună aparatul și tonurile de primire a faxului, în timp ce trimiteți un fax.

#### NOTĂ

Pentru a trimite un fax cu mai multe pagini, folosiți unitatea ADF.

- 1 Încărcați documentul.
- 2 Pentru a asculta tonul de apel, ridicați receptorul telefonului extern.
- 3 Formați numărul de fax folosind telefonul extern.
- 4 Când auziți tonurile de fax, apăsați pe *Start fax*.  
Dacă folosiți fereastra de sticlă a scannerului, apăsați pe *Trimis* de pe ecranul tactil pentru a trimite faxul.
- 5 Așezați receptorul telefonului extern în furcă.

## Trimiterea unui fax după terminarea unei convorbiri

La terminarea unei convorbiri, puteți trimite un fax celorlalte persoane înainte ca ambele părți să închidă telefonul.

- 1 Cereți-i destinatarului să aștepte tonurile de fax (semnale sonore) și apoi să apese pe tasta **Start** sau **Trimitere** înainte de a închide telefonul.
- 2 Încărcați documentul.
- 3 Apăsați pe **Start fax**.  
Dacă folosiți fereastra de sticlă a scannerului, apăsați pe **Trimis** pentru a trimite faxul.
- 4 Așezați receptorul telefonului extern în furcă.

## Accesul dual (numai monocrom)

Puteți forma un număr și puteți începe scanarea faxului în memorie—chiar dacă aparatul transmite din memorie, primește faxuri sau imprimă date de pe calculator. Pe ecranul tactil va fi afișat numărul noii comenzi.

Numărul de pagini pe care îl puteți scana în memorie diferă în funcție de datele imprimate pe acestea.

### NOTĂ

Dacă este afișat mesajul

Memorie Plină, apăsați pe  sau pe **Ieșire** pentru anulare sau pe **Trimite** pentru a trimite paginile scanate până în prezent.

## Difuzarea (numai monocrom)

Difuzarea este operațiunea prin care același mesaj fax este trimis automat către mai multe numere de fax. Puteți include în aceeași listă de difuzare grupuri, numere din agendă și până la 50 de numere formate manual.



După finalizarea difuzării, se va tipări un raport de difuzare.

### Înainte de a începe difuzarea

Numerele din agendă trebuie să fie salvate în memoria aparatului înainte ca acestea să poată fi utilizate într-o difuzare. (►► Manual de utilizare: *Salvarea numerelor în agendă*.)

De asemenea, numerele din grup trebuie să fie salvate în memoria aparatului înainte ca acestea să fie utilizate într-o difuzare. Pentru o formare ușoară, numerele din grup includ mai multe numere salvate din agenda de telefon. (Consultați *Configurarea grupurilor pentru difuzare* ►► pagina 35.)

### Difuzarea unui fax

- 1 Încărcați documentul.
- 2 Urmați instrucțiunile de mai jos:
  - Dacă pentru **Previzualizare fax** este selectată opțiunea **Oprit**, apăsați pe  (Fax).
  - Dacă pentru **Previzualizare fax** este selectată opțiunea **Pornit**, apăsați pe  (Fax) și apoi pe  (Trimitere faxuri).
- 3 Apăsați pe **Opțiuni**.
- 4 Apăsați pe **▲** sau pe **▼** pentru a afișa **Transmisie**.
- 5 Apăsați pe **Transmisie**.

- 6 Apăsați pe **Adăugare număr**.
- 7 Puteți adăuga numere în lista de difuzare urmând instrucțiunile de mai jos:

- Apăsați pe **Adăugare număr** și introduceți un număr folosind tastatura de pe ecranul tactil.

Apăsați pe **OK**.

## NOTĂ

*Dacă ați descărcat Internet Fax:*

Dacă doriți să efectuați o difuzare folosind

o adresă de e-mail, apăsați pe ,

introduceți adresa de e-mail și apăsați pe **OK**. (Pentru indicații despre introducerea literelor, >> Manual de utilizare:

*Introducerea textului.*)

- Apăsați pe **Adăugare din agendă**. Apăsați pe **▲** sau pe **▼** pentru a afișa numărul pe care doriți să îl adăugați la difuzare. Apăsați pe casetele de validare corespunzătoare numerelor pe care doriți să le adăugați în difuzarea respectivă. După ce ați bifat toate numerele dorite, apăsați pe **OK**.
- Apăsați pe **Căutare în agendă**. Introduceți prima literă din nume și apăsați pe **OK**. Apăsați pe nume și apoi apăsați pe numărul pe care doriți să îl adăugați în difuzarea respectivă.

- 8 După ce ați introdus toate numerele de fax repetând pașii 6 și 7, apăsați pe **OK**.

- 9 Apăsați pe **Start fax**.

## NOTĂ

Opțiunea **Transmisie** nu este disponibilă dacă selectați **Culoare** din **Setare culoare**.

### Trimiterea unui fax folosind unitatea ADF

- Aparatul va începe să scaneze documentul.

### Trimiterea unui fax folosind fereastra de sticlă a scannerului

Dacă pe ecranul tactil este afișată întrebarea **Pag. Următoare?**, urmați instrucțiunile de mai jos:

- Pentru a trimite o singură pagină, apăsați pe **Nu**.

Aparatul va începe să transmită documentul.

- Pentru a trimite mai multe pagini, apăsați pe **Da** și așezați următoarea pagină pe fereastra de sticlă a scannerului.

Apăsați pe **OK**.

Aparatul va începe scanarea acestei pagini. (Repețiți acest pas pentru fiecare pagină.)



După ce au fost scanate toate paginile, apăsați pe **Nu** pentru a începe.

## NOTĂ

- Dacă nu ați utilizat niciun număr pentru grupuri, puteți „difuza” faxuri către cel mult 250 de numere diferite.

- Memoria disponibilă a aparatului diferă în funcție de tipurile de comenzi din memorie și de numerele utilizate pentru difuzare. Dacă difuzați către numărul maxim de destinații disponibile, nu veți putea utiliza funcțiile Acces dual și Fax întârziat.
- Dacă este afișat mesajul Memorie Plina, apăsați pe  sau pe **Ieșire** pentru anulare sau pe **Trimite** pentru a trimite paginile scanate până în prezent.



### Anularea unei difuzări în desfășurare

- 1 Apăsați pe .
- 2 Urmați instrucțiunile de mai jos:
  - Pentru a anula întreaga difuzare, apăsați pe **Toată transmisia**. Treceți la pasul ③.
  - Pentru a anula comanda curentă, apăsați pe numele sau pe numărul afișat pe ecranul tactil, în timp ce acesta este format. Treceți la pasul ④.
  - Pentru a ieși fără a anula, apăsați pe .
- 3 Dacă pe ecranul tactil este afișat un mesaj prin care sunteți întrebați dacă doriți să anulați întreaga difuzare, urmați instrucțiunile de mai jos:
  - Apăsați pe **Da** pentru a confirma.
  - Pentru a ieși fără a anula, apăsați pe **Nu**.
- 4 Urmați instrucțiunile de mai jos:
  - Pentru a anula comanda curentă, apăsați pe **Da**.
  - Pentru a ieși fără a anula, apăsați pe **Nu**.

### Transmisia în timp real

Atunci când trimiteți un fax, aparatul va scana documentele în memorie înainte de a le trimite. Apoi, imediat ce linia telefonică este liberă, aparatul va începe să formeze numărul și să efectueze transmisia.

Este posibil ca uneori să doriți să transmiteți imediat un document important, fără a mai aștepta ca aparatul să îl scaneze în memorie. Puteți face acest lucru activând opțiunea **Timp real TX**.



- 1 Încărcați documentul.
- 2 Urmați instrucțiunile de mai jos:
  - Dacă pentru **Previzualizare fax** este selectată opțiunea **Oprit**, apăsați pe  (**Fax**).
  - Dacă pentru **Previzualizare fax** este selectată opțiunea **Pornit**, apăsați pe  (**Fax**) și apoi pe  (**Trimitere faxuri**).
- 3 Apăsați pe **Opțiuni**.
- 4 Apăsați pe **▲** sau pe **▼** pentru a afișa **Timp real TX**.
- 5 Apăsați pe **Timp real TX**.
- 6 Apăsați pe **Pornit** (sau pe **Oprit**).
- 7 Apăsați pe **OK**.
- 8 Introduceți numărul de fax.
- 9 Apăsați pe **Start fax**.

## NOTĂ

- Dacă trimiteți un fax color sau dacă memoria este plină și trimiteți un fax monocrom folosind unitatea ADF, aparatul va trimite documentul în timp real (chiar dacă pentru `Timp real TX` este selectată opțiunea `Oprit`).
- La efectuarea unei transmisii în timp real, funcția de reapelare automată nu poate fi utilizată dacă folosiți fereastra de sticlă a scannerului.

## Modul internațional



Dacă aveți probleme la trimiterea unui fax în străinătate din cauza eventualelor interferențe care apar pe linia telefonică, vă recomandăm să activați modul internațional. După ce trimiteți un fax utilizând această opțiune, opțiunea se va dezactiva automat.

- 1 Încărcați documentul.
- 2 Urmați instrucțiunile de mai jos:
  - Dacă pentru Previzualizare fax este selectată opțiunea `Oprit`, apăsați pe  (`Fax`).
  - Dacă pentru Previzualizare fax este selectată opțiunea `Pornit`, apăsați pe  (`Fax`) și apoi pe  (`Trimitere faxuri`).
- 3 Apăsați pe `Opțiuni`.
- 4 Apăsați pe `▲` sau pe `▼` pentru a afișa `Mod internațional`.
- 5 Apăsați pe `Mod internațional`.
- 6 Apăsați pe `Pornit` (sau pe `Oprit`).
- 7 Apăsați pe `OK`.
- 8 Introduceți numărul de fax.

- 9 Apăsați pe `Start fax`.

## Trimiterea întârziată a unui fax (numai monocrom)

În memorie puteți salva până la 50 de faxuri care urmează să fie trimise în următoarele 24 de ore. Aceste faxuri vor fi trimise la ora programată la pasul 9.

- 1 Încărcați documentul.
- 2 Urmați instrucțiunile de mai jos:
  - Dacă pentru Previzualizare fax este selectată opțiunea `Oprit`, apăsați pe  (`Fax`).
  - Dacă pentru Previzualizare fax este selectată opțiunea `Pornit`, apăsați pe  (`Fax`) și apoi pe  (`Trimitere faxuri`).
- 3 Apăsați pe `Opțiuni`.
- 4 Apăsați pe `▲` sau pe `▼` pentru a afișa `Fax programat`.
- 5 Apăsați pe `Fax programat`.
- 6 Apăsați pe `Fax programat`.
- 7 Apăsați pe `Pornit` (sau pe `Oprit`).
- 8 Apăsați pe `Set. timp`.
- 9 Introduceți ora la care doriți ca faxul să fie trimis (în format de 24 de ore), utilizând tastatura de pe ecranul tactil. (De exemplu, introduceți 19:45 pentru 7:45 PM.)  
Apăsați pe `OK`.

## NOTĂ

Numărul de pagini pe care îl puteți scana în memorie diferă în funcție de cantitatea de date imprimate pe fiecare pagină.







- 10 Apăsați pe OK.
- 11 Introduceți numărul de fax.
- 12 Apăsați pe Start fax.

## NOTĂ

Opțiunea Fax programat nu este disponibilă dacă selectați Culoare din Setare culoare.

## Transmisia în grup întârziată (numai monocrom)



Înainte de a trimite faxurile întârziate, aparatul vă va ajuta să economisiți timp prin sortarea tuturor faxurilor din memorie în funcție de destinație și de ora programată. Toate faxurile întârziate, programate pentru a fi trimise către același număr de fax, în același timp, vor fi combinate într-o singură transmisie fax, pentru a reduce timpul de transmisie.

- 1 Urmați instrucțiunile de mai jos:
  - Dacă pentru Previzualizare fax este selectată opțiunea Oprit, apăsați pe  (Fax).
  - Dacă pentru Previzualizare fax este selectată opțiunea Pornit, apăsați pe  (Fax) și apoi pe  (Trimitere faxuri).
- 2 Apăsați pe Opțiuni.
- 3 Apăsați pe ▲ sau pe ▼ pentru a afișa Pachet TX.
- 4 Apăsați pe Pachet TX.
- 5 Apăsați pe Pornit (sau pe Oprit).
- 6 Apăsați pe .

## Verificarea și anularea comenzilor în așteptare

Puteți verifica ce comenzi așteaptă încă să fie transmise din memorie sau puteți anula o comandă.

(Dacă nu mai sunt alte comenzi, pe ecranul tactil va fi afișat mesajul Lipsa Sarcini.)

- 1 Apăsați pe  (Setări).
- 2 Apăsați pe Toate set.
- 3 Apăsați pe ▲ sau pe ▼ pentru a afișa Fax.
- 4 Apăsați pe Fax.
- 5 Apăsați pe ▲ sau pe ▼ pentru a afișa Sarcini Ramase.
- 6 Apăsați pe Sarcini Ramase. Toate comenzile în așteptare vor fi afișate pe ecranul tactil.
- 7 Apăsați pe ▲ sau pe ▼ pentru a derula comenzile și apăsați pe comanda pe care doriți să o anulați. Apăsați pe OK.
- 8 Urmați instrucțiunile de mai jos:
  - Pentru anulare, apăsați pe Da. Dacă doriți să anulați o altă comandă, treceți la pasul 7.
  - Pentru a ieși fără a anula, apăsați pe Nu.
- 9 Dacă ați terminat, apăsați pe .

## Sondarea



Sondarea permite configurarea aparatului astfel încât alte persoane să poată primi faxuri de la dumneavoastră și apoi să plătească apelul. De asemenea, această funcție permite apelarea unui alt fax și primirea unui fax de la acesta, astfel încât dumneavoastră să plătiți apelul. Funcția de sondare trebuie să fie configurată pe ambele aparate pentru a putea utiliza această operație. Nu toate aparatele fax suportă funcția de sondare.

### Transmisia prin sondare (numai monocrom)

Transmisia prin sondare permite configurarea aparatului astfel încât acesta să aștepte transmiterea unui document până când un alt aparat fax va apela și va recepționa faxul.

Documentul va fi memorat și poate fi regăsit de orice alt aparat fax până când va fi șters din memorie. (Consultați *Verificarea și anularea comenzilor în așteptare* >> pagina 19.)

### Configurarea transmisiei prin sondare

- 1 Încărcați documentul.
- 2 Urmați instrucțiunile de mai jos:
  - Dacă pentru Previzualizare fax este selectată opțiunea *Oprit*, apăsați pe  (Fax).
  - Dacă pentru Previzualizare fax este selectată opțiunea *Pornit*, apăsați pe  (Fax) și apoi pe  (Trimitere faxuri).
- 3 Apăsați pe *Opțiuni*.
- 4 Apăsați pe ▲ sau pe ▼ pentru a afișa *Interogat TX*.
- 5 Apăsați pe *Interogat TX*.



- 6 Apăsați pe *Standard*.
- 7 Apăsați pe *Start fax*.
- 8 Dacă folosiți fereastra de sticlă a scannerului, pe ecranul tactil va fi afișat un mesaj în care se solicită să selectați una din următoarele opțiuni:
  - Apăsați pe *Da* pentru a scana o altă pagină.  
Treceți la pasul 9.
  - Apăsați pe *Nu* pentru a salva documentul în memorie. Alte aparate fax pot apela acum aparatul dumneavoastră și pot prelua documentul.
- 9 Așezați pagina următoare pe fereastra de sticlă a scannerului și apăsați pe *OK*. Repetați pașii 8 și 9 pentru fiecare pagină suplimentară.  
Documentul va fi salvat în memorie și va fi trimis când aparatul este sondat.

### Configurarea transmisiei securizate prin sondare

Sondarea securizată permite restricționarea accesului la documentele configurate pentru sondare.

Sondarea securizată poate fi utilizată numai pe aparatele fax Brother. Dacă o altă persoană dorește să primească un fax de pe aparatul dumneavoastră, va trebui să introducă un cod de securitate.

- 1 Încărcați documentul.
- 2 Urmați instrucțiunile de mai jos:

- Dacă pentru Previzualizare fax este selectată opțiunea **Oprit**, apăsați pe  (Fax).
- Dacă pentru Previzualizare fax este selectată opțiunea **Pornit**, apăsați pe  (Fax) și apoi pe  (Trimitere faxuri).

- 3 Apăsați pe **Opțiuni**.
- 4 Apăsați pe **▲** sau pe **▼** pentru a afișa **Interogat TX**.
- 5 Apăsați pe **Interogat TX**.
- 6 Apăsați pe **Siguranta**.
- 7 Introduceți un număr format din patru cifre.  
Apăsați pe **OK**.
- 8 Apăsați pe **Start fax**.
- 9 Dacă folosiți fereastra de sticlă a scannerului, pe ecranul tactil va fi afișat un mesaj în care se solicită să selectați una din următoarele opțiuni:
  - Apăsați pe **Da** pentru a scana o altă pagină.  
Treceți la pasul 10.
  - Apăsați pe **Nu** pentru a salva documentul în memorie. Alte aparate fax pot apela acum aparatul dumneavoastră și pot prelua documentul.
- 10 Așezați pagina următoare pe fereastra de sticlă a scannerului și apăsați pe **OK**.
- 11 Repetați pașii 9 și 10 pentru fiecare pagină suplimentară.  
Documentul va fi salvat în memorie și va fi trimis când aparatul este sondat.

## Primirea în memorie (numai monocrom)

Funcția Primire în memorie permite recepționarea faxurilor în cazul în care nu vă aflați în apropierea aparatului.

Nu puteți efectua simultan mai multe operații de Primire în memorie:

- Redirecționare fax
- Stocare fax
- Primirea unui mesaj PC-Fax
- Oprit

Puteți schimba selecția în orice moment. Dacă faxurile primite sunt încă în memoria aparatului, la modificarea operației Primire în memorie pe ecranul tactil va fi afișat un mesaj. (Consultați *Modificarea operațiilor de primire în memorie* ►► pagina 24.)

## Redirecționare fax

Dacă selectați funcția Fax Redirection., aparatul va salva faxurile primite în memorie. Apoi aparatul va forma numărul de fax programat și va redirecționa mesajul fax către acesta.

- 1 Apăsați pe  (Setări).
- 2 Apăsați pe Toate set.
- 3 Apăsați pe ▲ sau pe ▼ pentru a afișa Fax.
- 4 Apăsați pe Fax.
- 5 Apăsați pe ▲ sau pe ▼ pentru a afișa Setare Primire.
- 6 Apăsați pe Setare Primire.
- 7 Apăsați pe ▲ sau pe ▼ pentru a afișa Primire în mem.

- 8 Apăsați pe Primire în mem.
- 9 Apăsați pe ▲ sau pe ▼ pentru a afișa Fax Redirection.
- 10 Apăsați pe Fax Redirection.
- 11 Introduceți numărul către care se face redirecționarea (cel mult 20 de cifre) folosind tastatura de pe ecranul tactil. Apăsați pe OK.
- 12 Dacă pentru Previzualizare fax este selectată opțiunea Oprit, apăsați pe Print Rezerv: On sau pe Print Rezerv: Off.

## IMPORTANT



- De asemenea, dacă selectați Print Rezerv: On, aparatul va imprima faxul pentru ca și dumneavoastră să aveți o copie. Aceasta este o funcție de securitate utilizată în eventualitatea producerii unei pene de curent înainte de redirecționarea faxului sau a unei probleme la aparatul care recepționează faxul.
- Dacă primiți un fax color, aparatul dumneavoastră va imprima faxul color, însă nu va direcționa faxul către numărul programat la care trebuia redirecționat faxul.

- 13 Apăsați pe .

## Stocare fax

Dacă selectați funcția Stocare fax, aparatul va salva faxurile primite în memorie. Astfel veți putea recepționa mesajele fax dintr-o altă locație folosind comenzile de recepție la distanță.

Dacă ați activat funcția Stocare fax, aparatul va imprima o copie de rezervă.

- 1 Apăsați pe  (Setări).
- 2 Apăsați pe `Toate set.`
- 3 Apăsați pe ▲ sau pe ▼ pentru a afișa `Fax.`
- 4 Apăsați pe `Fax.`
- 5 Apăsați pe ▲ sau pe ▼ pentru a afișa `Setare Primire.`
- 6 Apăsați pe `Setare Primire.`
- 7 Apăsați pe ▲ sau pe ▼ pentru a afișa `Primire în mem.`
- 8 Apăsați pe `Primire în mem.`
- 9 Apăsați pe ▲ sau pe ▼ pentru a afișa `Stocare Fax.`
- 10 Apăsați pe `Stocare Fax.`
- 11 Apăsați pe .

### NOTĂ

Faxurile color nu pot fi salvate în memorie. Dacă primiți un fax color, aparatul va imprima faxul color.

## Imprimarea unui fax din memorie

Dacă ați selectat opțiunea `Stocare fax`, puteți imprima un fax din memorie în cazul în care vă aflați lângă aparat.

- 1 Apăsați pe  (Setări).
- 2 Apăsați pe `Toate set.`
- 3 Apăsați pe ▲ sau pe ▼ pentru a afișa `Fax.`
- 4 Apăsați pe `Fax.`
- 5 Apăsați pe ▲ sau pe ▼ pentru a afișa `Imprima Docum.`

- 6 Apăsați pe `Imprima Docum.`
- 7 Apăsați pe `OK.`
- 8 Apăsați pe .



### NOTĂ

- (Dacă pentru `Vizual. fax` este selectată opțiunea `Oprit.`)

De asemenea, puteți imprima un fax din memorie apăsând pe `Tipăr. de pe ecranul tactil.`

- Dacă imprimați un fax din memorie, datele faxului vor fi șterse de pe aparatul dumneavoastră.

## Dezactivarea operațiilor de primire în memorie

- 1 Apăsați pe  (Setări).
- 2 Apăsați pe `Toate set.`
- 3 Apăsați pe ▲ sau pe ▼ pentru a afișa `Fax.`
- 4 Apăsați pe `Fax.`
- 5 Apăsați pe ▲ sau pe ▼ pentru a afișa `Setare Primire.`
- 6 Apăsați pe `Setare Primire.`
- 7 Apăsați pe ▲ sau pe ▼ pentru a afișa `Primire în mem.`
- 8 Apăsați pe `Primire în mem.`
- 9 Apăsați pe `Oprit.`
- 10 Apăsați pe .

## NOTĂ

Dacă în memoria aparatului încă mai sunt faxuri primite, pe ecranul tactil vor fi afișate mai multe opțiuni. (Consultați *Modificarea operațiilor de primire în memorie* >> pagina 24.)

## Modificarea operațiilor de primire în memorie

Dacă în memoria aparatului au mai rămas faxuri primite după modificarea operațiilor de primire în memorie, pe ecranul tactil va fi afișată una din următoarele întrebări:

### Dacă toate faxurile primite au fost deja imprimate

- Ștergeți toate documentele?
  - Dacă apăsați pe **Da**, faxurile din memorie vor fi șterse înainte ca setările să fie modificate.
  - Dacă apăsați pe **Nu**, faxurile din memorie nu vor fi șterse, iar setările nu vor fi modificate.

### Dacă în memorie rămân faxuri neimprimate

- Tipăriți toate faxurile?
  - Dacă apăsați pe **Da**, faxurile din memorie vor fi imprimate înainte ca setările să fie modificate. Dacă a fost imprimată deja o copie de rezervă, aceasta nu va fi imprimată din nou.
  - Dacă apăsați pe **Nu**, faxurile din memorie nu vor fi imprimate, iar setările nu vor fi modificate.

Dacă faxurile primite sunt lăsate în memoria aparatului atunci când treceți la utilizarea *Primire PC Fax* de la o altă opțiune, [*Fax Redirection*. sau *Stocare Fax*], apăsați pe <USB> sau pe numele calculatorului respectiv, dacă lucrați în rețea.

Apăsați pe **OK**.

Pe ecranul tactil va fi afișată următoarea întrebare:

- *Trimit Fax la PC*
  - Dacă apăsați pe **Da**, faxurile din memorie vor fi trimise către calculator înainte de modificarea setărilor. Veți fi întrebat dacă doriți să activați opțiunea *Imprimare copie de rezervă*.  
(>> Manual de utilizare: *Primirea unui mesaj PC-Fax (Windows®)*.)
  - Dacă apăsați pe **Nu**, faxurile din memorie nu vor fi șterse sau transferate către calculator, iar setările nu vor fi modificate.

## Recepția la distanță

Puteți apela aparatul dumneavoastră de la orice telefon cu taste sau de la orice aparat fax și apoi puteți folosi codul de acces la distanță și comenzile la distanță pentru a recepționa mesaje fax.

### Definirea codului de acces la distanță

Codul de acces la distanță permite accesarea funcțiilor de recepție la distanță atunci când vă aflați departe de aparat. Înainte de a putea utiliza funcțiile de acces și de recuperare la distanță, trebuie să definiți un cod personal. Codul implicit definit din fabricație este codul inactiv (---\*).

- 1 Apăsați pe  (Setări).
- 2 Apăsați pe `Toate set.`
- 3 Apăsați pe ▲ sau pe ▼ pentru a afișa `Fax.`
- 4 Apăsați pe `Fax.`
- 5 Apăsați pe ▲ sau pe ▼ pentru a afișa `Acces la Dist.`
- 6 Apăsați pe `Acces la Dist.`
- 7 Introduceți un cod format din trei cifre utilizând numere de la 0 la 9, \* sau # folosind tastatura afișată pe ecranul tactil.  
Apăsați pe `OK.`  
(Simbolul predefinit „\*” nu poate fi modificat.)

### NOTĂ

Nu utilizați același cod atât pentru codul de activare de la distanță (\* 5 1), cât și pentru codul de dezactivare de la distanță (# 5 1).  
(►► Manual de utilizare: *Operații efectuate de la un telefon extern și de la un telefon suplimentar.*)

- 8 Apăsați pe .

### NOTĂ

Puteți modifica acest cod în orice moment introducând un nou cod. Dacă doriți să dezactivați codul dumneavoastră, apăsați și țineți apăsat butonul  în pasul 7 pentru a restabili setarea inactivă (---\*) și apăsați pe `OK.`

### Utilizarea codului de acces la distanță

- 1 Formați numărul dumneavoastră de fax de la un telefon cu taste sau de pe un alt aparat fax.
- 2 După ce aparatul a răspuns, introduceți imediat codul de acces la distanță (format din 3 cifre urmate de \*).
- 3 Aparatul va semnaliza dacă a primit vreun mesaj:
  - 1 semnal sonor lung — Mesaje fax
  - Niciun semnal sonor — Nu aveți mesaje
- 4 Dacă aparatul transmite două semnale sonore scurte, introduceți o comandă. Aparatul va închide dacă așteptați mai mult de 30 de secunde pentru a introduce o comandă. Dacă introduceți o comandă incorectă, aparatul va emite trei semnale sonore.
- 5 Dacă ați terminat, apăsați pe `9 0` pentru a opri accesarea la distanță.
- 6 Închideți telefonul.

## NOTĂ

---

- Dacă pentru aparat este selectat modul `Manual` și doriți să utilizați funcțiile de recepție la distanță, așteptați aproximativ 100 de secunde după ce telefonul începe să sune și apoi introduceți codul de acces la distanță în interval de 30 de secunde.
  - Este posibil ca în anumite țări această funcție să nu fie disponibilă sau să nu fie suportată de companiile locale de telefonie.
-



## Comenzi pentru faxuri de la distanță

Folosiți comenzile din tabel pentru a accesa funcțiile atunci când nu vă aflați în apropierea aparatului. Dacă apăsați aparatul și introduceți codul de acces la distanță (format din 3 cifre urmate de \*), sistemul va emite două semnale sonore scurte și va trebui să introduceți comanda la distanță.

Comenzi la distanță		Detalii despre operație
95	<b>Modificarea setărilor definite pentru Redirecționare fax sau Stocare fax</b>	
	1 OPRIT	Puteți selecta opțiunea <i>Oprit</i> după ce ați recepționat sau șters toate mesajele.
	2 Redirecționare fax	Un semnal sonor lung înseamnă că modificarea a fost acceptată. Dacă auziți trei semnale sonore scurte, modificarea nu a fost acceptată deoarece una dintre setări nu a fost configurată (de exemplu, numărul folosit pentru redirecționarea faxurilor nu a fost înregistrat). Puteți înregistra numărul de redirecționare a faxurilor introducând cifra 4. (Consultați <i>Schimbarea numărului folosit pentru redirecționarea faxurilor</i> >> pagina 28.) După ce ați înregistrat numărul, funcția Redirecționare fax va putea fi utilizată.
	4 Număr de redirecționare fax	
6 Stocare fax		
96	<b>Recepționează un fax</b>	
	2 Recepționează toate faxurile	Introduceți numărul unui aparat fax aflat la distanță pe care vor fi primite mesajele fax memorate. (Consultați <i>Recepția mesajelor fax</i> >> pagina 28.)
	3 Ștergerea faxurilor din memorie	Dacă auziți un semnal sonor lung, atunci mesajele fax au fost șterse din memorie.
97	<b>Verificarea stării recepției</b>	
	1 Fax	Puteți verifica dacă aparatul a primit faxuri. Dacă da, veți auzi un semnal sonor lung. Dacă nu, veți auzi trei semnale sonore scurte.
98	<b>Modificarea modului de recepție</b>	
	1 TAD extern (robot telefonic extern)	Dacă auziți un semnal sonor lung, modificarea a fost acceptată.
	2 Fax/Tel	
	3 Numai fax	
90	<b>Ieșire</b>	Apăsând pe <b>9 0</b> puteți ieși din modul de recepție la distanță. Așteptați până când auziți un semnal sonor lung, apoi așezați receptorul în furcă.

## Recepția mesajelor fax

Puteți apela aparatul dumneavoastră de la orice telefon cu taste și puteți trimite mesajele dumneavoastră fax către un alt aparat. Înainte de a utiliza această funcție, trebuie activată funcția Stocare fax sau Previzualizare fax. (Consultați *Stocare fax* >> pagina 22 sau >> Manual de utilizare: *Previzualizare fax (numai faxuri monocrome)*.)

- 1 Formați numărul dumneavoastră de fax.
- 2 După ce aparatul a răspuns, introduceți imediat codul de acces la distanță (format din 3 cifre urmate de \*). Dacă auziți un semnal sonor lung, atunci aveți mesaje.
- 3 Dacă auziți două semnale sonore scurte, apăsați pe **9 6 2**.
- 4 Așteptați până când auziți un semnal sonor lung și apoi utilizați tastatura numerică pentru a introduce numărul aparatului fax aflat la distanță către care doriți să fie trimise mesajele fax, urmat de **# #** (până la 20 de cifre).

### NOTĂ

Nu puteți utiliza \* și # ca numere de apel. Totuși, apăsați pe # dacă doriți să introduceți o pauză.

- 5 Închideți telefonul după ce auziți semnalul sonor al aparatului. Aparatul dumneavoastră va apela celălalt aparat fax, care va imprima apoi mesajele fax.

## Schimbarea numărului folosit pentru redirecționarea faxurilor

Puteți modifica setarea implicită definită pentru numărul către care sunt redirecționate faxurile, de la un alt telefon cu taste sau aparat fax.

- 1 Formați numărul dumneavoastră de fax.
- 2 După ce aparatul a răspuns, introduceți imediat codul de acces la distanță (format din 3 cifre urmate de \*). Dacă auziți un semnal sonor lung, atunci aveți mesaje.
- 3 Dacă auziți două semnale sonore scurte, apăsați pe **9 5 4**.
- 4 Așteptați până când auziți un semnal sonor lung, introduceți noul număr (până la 20 de cifre) al aparatului fax aflat la distanță către care doriți să fie redirecționate mesajele folosind tastatura numerică, apoi introduceți **# #**.

### NOTĂ

Nu puteți utiliza \* și # ca numere de apel. Totuși, apăsați pe # dacă doriți să introduceți o pauză.

- 5 Dacă ați terminat, apăsați pe **9 0** pentru a opri accesarea la distanță.
- 6 Închideți telefonul după ce auziți semnalul sonor al aparatului.

## Operații suplimentare de primire

### Recepția fără hârtie

Dacă tava de hârtie se golește în timpul primirii unui fax, pe ecranul tactil va fi afișat mesajul *Fara Hartie*. Puneți hârtie în tavă. (►► Manual de utilizare: *Încărcarea hârtiei și a altor suporturi de imprimare*.)

Dacă nu încărcați hârtie în tava pentru hârtie, aparatul va continua să primească faxul. Paginile rămase vor fi salvate în memorie, dacă este suficientă memorie disponibilă.

În memorie vor fi salvate și celelalte faxuri primite, până când memoria se va umple. Pentru a imprima faxurile, încărcați hârtie în tavă. Dacă memoria este plină, aparatul nu va mai răspunde la apeluri.

### Imprimarea unui fax primit la dimensiuni reduse

Dacă ați selectat *Pornit*, aparatul va reduce fiecare pagină dintr-un fax primit pentru a se încadra pe o foaie de hârtie format Letter, Legal, Ledger, A4 sau A3. Aparatul va calcula raportul de reducere folosind formatul de hârtie al faxului și setarea definită pentru Dimensiune hârtie.

(MFC-J6520DW: ►► Manual de utilizare: *Formatul de hârtie (MFC-J6520DW)*.)

(MFC-J6720DW: ►► Manual de utilizare: *Formatul și tipul de hârtie (MFC-J6720DW)*.)

1 Apăsați pe  (Setări).

2 Apăsați pe *Toate set*.

3 Apăsați pe ▲ sau pe ▼ pentru a afișa *Fax*.

4 Apăsați pe *Fax*.

5 Apăsați pe ▲ sau pe ▼ pentru a afișa *Setare Primire*.

6 Apăsați pe *Setare Primire*.

7 Apăsați pe ▲ sau pe ▼ pentru a afișa *Reducere auto*.

8 Apăsați pe *Reducere auto*.

9 Apăsați pe *Pornit* (sau pe *Oprit*).

10 Apăsați pe .

### Primirea unui fax la terminarea unei convorbiri

La terminarea unei convorbiri, puteți cere celeilalte persoane să vă trimită un fax înainte ca cele două părți să închidă telefonul. Asigurați-vă că în unitatea ADF nu este niciun document.

1 Cereți expeditorului să așeze documentul în aparat și să apese pe tasta *Start* sau *Trimitere*.

2 Dacă auziți tonurile CNG (semnale sonore repetitive) transmise de celălalt aparat, apăsați pe *Start fax*.

#### NOTĂ

Dacă ecranul tactil este întunecat, deoarece aparatul este în modul *Sleep*, atingeți-l pentru a afișa *Start fax*.

3 Apăsați pe *Primire* pentru a primi faxul.

4 Așezați în furcă receptorul telefonului extern.



## Sondarea

Sondarea permite configurarea aparatului astfel încât alte persoane să poată primi faxuri de la dumneavoastră și apoi să plătească apelul. De asemenea, această funcție permite apelarea unui alt fax și primirea unui fax de la acesta, astfel încât dumneavoastră să plătiți apelul. Funcția de sondare trebuie să fie configurată pe ambele aparate pentru a putea utiliza această operație. Nu toate aparatele fax suportă funcția de sondare.

## Recepția cu sondare

Recepția cu sondare permite apelarea unui alt aparat fax pentru a primi un fax.



### Configurarea recepției cu sondare

- 1 Urmați instrucțiunile de mai jos:
  - Dacă pentru Previzualizare fax este selectată opțiunea **Oprit**, apăsați pe  (Fax).
  - Dacă pentru Previzualizare fax este selectată opțiunea **Pornit**, apăsați pe  (Fax) și apoi pe  (Trimitere faxuri).
- 2 Apăsați pe **Opțiuni**.
- 3 Apăsați pe **▲** sau pe **▼** pentru a afișa **Interogand RX**.
- 4 Apăsați pe **Interogand RX**.
- 5 Apăsați pe **Standard**.
- 6 Introduceți numărul faxului sondat din agenda telefonică sau folosind tastatura numerică de pe panoul tactil.
- 7 Apăsați pe **Start fax**.

### Configurarea recepției securizate cu sondare



Sondarea securizată permite restricționarea accesului la documentele configurate pentru sondare.

Sondarea securizată poate fi utilizată numai pe aparatele fax Brother. Dacă doriți să primiți un fax de la un aparat Brother securizat va trebui să introduceți codul de securitate.

- 1 Urmați instrucțiunile de mai jos:
  - Dacă pentru Previzualizare fax este selectată opțiunea **Oprit**, apăsați pe  (Fax).
  - Dacă pentru Previzualizare fax este selectată opțiunea **Pornit**, apăsați pe  (Fax) și apoi pe  (Trimitere faxuri).
- 2 Apăsați pe **Opțiuni**.
- 3 Apăsați pe **▲** sau pe **▼** pentru a afișa **Interogand RX**.
- 4 Apăsați pe **Interogand RX**.
- 5 Apăsați pe **Siguranta**.
- 6 Introduceți codul de securitate, format din patru cifre, folosind tastatura de pe ecranul tactil. Acesta este identic cu codul de securitate al aparatului fax pe care îl sondați. Apăsați pe **OK**.
- 7 Introduceți numărul faxului sondat din agenda telefonică sau folosind tastatura numerică de pe panoul tactil.
- 8 Apăsați pe **Start fax**.



## Configurarea recepției întârziată cu sondare

Sondarea întârziată permite configurarea aparatului pentru a începe recepția prin sondare mai târziu, la o anumită oră. Puteți configura o *singură* operație de sondare întârziată.

- 1 Urmați instrucțiunile de mai jos:
  - Dacă pentru Previzualizare fax este selectată opțiunea *Oprit*, apăsați pe  (Fax).
  - Dacă pentru Previzualizare fax este selectată opțiunea *Pornit*, apăsați pe  (Fax) și apoi pe  (Trimitere faxuri).
- 2 Apăsați pe *Opțiuni*.
- 3 Apăsați pe ▲ sau pe ▼ pentru a afișa *Interogand RX*.
- 4 Apăsați pe *Interogand RX*.
- 5 Apăsați pe *Cronometru*.
- 6 Introduceți ora (în format de 24 de ore) la care doriți să înceapă sondarea. De exemplu, introduceți 21:45 pentru 9:45 PM. Apăsați pe *OK*.
- 7 Introduceți numărul faxului sondat din agenda telefonică sau folosind tastatura numerică de pe panoul tactil.
- 8 Apăsați pe *Start fax*. Aparatul va efectua apelul prin sondare la ora programată.

## Sondarea secvențială (numai monocrom)

Sondarea secvențială permite solicitarea documentelor de la mai multe aparate fax în cadrul unei singure operații.

- 1 Urmați instrucțiunile de mai jos:
  - Dacă pentru Previzualizare fax este selectată opțiunea *Oprit*, apăsați pe  (Fax).
  - Dacă pentru Previzualizare fax este selectată opțiunea *Pornit*, apăsați pe  (Fax) și apoi pe  (Trimitere faxuri).
- 2 Apăsați pe *Opțiuni*.
- 3 Apăsați pe ▲ sau pe ▼ pentru a afișa *Interogand RX*.
- 4 Apăsați pe *Interogand RX*.
- 5 Apăsați pe *Standard*, *Siguranta* sau pe *Cronometru*.
- 6 Urmați instrucțiunile de mai jos:
  - Dacă ați selectat *Standard*, treceți la pasul 7.
  - Dacă ați selectat *Siguranta*, introduceți un număr format din patru cifre, apăsați pe *OK*, și treceți la pasul 7.
  - Dacă ați selectat *Cronometru*, introduceți ora (în format cu 24 de ore) la care doriți să înceapă sondarea și apăsați pe *OK*, apoi treceți la pasul 7.
- 7 Apăsați pe *Opțiuni*.
- 8 Apăsați pe ▲ sau pe ▼ pentru a afișa *Transmisie*.
- 9 Apăsați pe *Transmisie*.
- 10 Apăsați pe *Adăugare număr*.

- 11 Puteți adăuga numere în lista de difuzare urmând instrucțiunile de mai jos:
- Apăsați pe *Adăugare număr* și introduceți un număr folosind tastatura de pe ecranul tactil.  
Apăsați pe *OK*.
  - Apăsați pe *Adăugare din agendă*.  
Apăsați pe ▲ sau pe ▼ pentru a afișa numărul pe care doriți să îl adăugați la difuzare.  
Apăsați pe casetele de validare corespunzătoare numerelor pe care doriți să le adăugați în difuzarea respectivă.  
După ce ați bifat toate numerele dorite, apăsați pe *OK*.
  - Apăsați pe *Căutare în agendă*.  
Introduceți prima literă din nume și apăsați pe *OK*.  
Apăsați pe nume și apoi apăsați pe numărul pe care doriți să îl adăugați în difuzarea respectivă.
- 12 După ce ați introdus toate numerele de fax repetând pașii 10 și 11, apăsați pe *OK*.
- 13 Apăsați pe *Start fax*.  
Aparatul va sonda pe rând fiecare număr sau grup în căutarea unui document.

Apăsați pe  în timp ce aparatul formează numărul pentru a anula procesul de sondare.

Pentru a anula toate comenzile de primire cu sondare secvențială, consultați *Anularea unei comenzi de sondare secvențială*

➤➤ pagina 32.

## Anularea unei comenzi de sondare secvențială

- 1 Apăsați pe .
- 2 Urmăriți instrucțiunile de mai jos:

- Pentru a anula întreaga operație de sondare secvențială, apăsați pe *Toată inter.secv.* Treceți la pasul 3.
- Pentru a anula comanda curentă, apăsați pe numele sau pe numărul afișat pe ecranul tactil, în timp ce acesta este format. Treceți la pasul 4.
- Pentru a ieși fără a anula, apăsați pe .

- 3 Dacă pe ecranul tactil este afișat un mesaj prin care sunteți întrebați dacă doriți să anulați întreaga comandă secvențială de sondare, urmați instrucțiunile de mai jos:

- Apăsați pe *Da* pentru a confirma.
- Pentru a ieși fără a anula, apăsați pe *Nu*.

- 4 Urmăriți instrucțiunile de mai jos:

- Pentru a anula comanda curentă, apăsați pe *Da*.
- Pentru a ieși fără a anula, apăsați pe *Nu*.

## Apelurile vocale

Pentru a efectua apeluri vocale, puteți utiliza telefonul suplimentar sau telefonul extern.

## Operații suplimentare de formare a numerelor



### Combinarea numerelor din agenda de telefon

Uneori poate fi necesară alegerea unuia dintre furnizorii de servicii de telefonie internațională pentru trimiterea unui fax. Tarifele acestora pot să difere în funcție de oră și de destinație. Pentru a beneficia de tarife reduse, puteți salva codurile de acces ale furnizorilor de servicii de telefonie internațională și numerele cărților de credit în agenda telefonului. (►► Manual de utilizare: *Salvarea numerelor în agendă.*)

Puteți salva aceste secvențe lungi de apelare prin împărțirea și configurarea lor ca numere separate în agenda telefonică, în orice combinație.

Puteți chiar să includeți formarea manuală cu ajutorul tastaturii numerice.

De exemplu, dacă aveți salvat în agendă numărul „01632”: Brother 1 și numărul „960555”: Brother 2. Le puteți folosi pe amândouă pentru a forma numărul „01632-960555” conform instrucțiunilor din exemplul de mai jos:

- 1 Apăsați pe  (Fax).
- 2 Apăsați pe  (Agendă).
- 3 Apăsați pe ▲ sau pe ▼ pentru a afișa numărul Brother 1.
- 4 Apăsați pe numărul respectiv.
- 5 Apăsați pe Aplicare.
- 6 Apăsați pe Opțiuni.

- 7 Apăsați pe ▲ sau pe ▼ pentru a afișa Agendă.
- 8 Apăsați pe Agendă.
- 9 Apăsați pe ▲ sau pe ▼ pentru a afișa numărul Brother 2.
- 10 Apăsați pe numărul respectiv.
- 11 Apăsați pe Aplicare.
- 12 Apăsați pe Start fax.  
Veți forma „01632-960555”.

Pentru a modifica temporar un număr, puteți utiliza tastatura numerică pentru a înlocui manual o parte din număr. De exemplu, pentru a schimba numărul în 01632-960556, puteți introduce numărul (Brother 1: 01632)

folosind  (Agendă), apăsați pe

Aplicare și apoi introduceți numărul **960556** de la tastatura numerică.



## NOTĂ

Dacă trebuie să așteptați un alt ton sau semnal de apel în orice moment al secvenței de apelare, introduceți o pauză în numărul respectiv apăsând pe Pauză. La fiecare apăsare a tastei adăugați o întârziere de 3,5 secunde. Puteți apăsa pe Pauză de câte ori este nevoie pentru a mări durata pauzei.

## Alte metode de salvare a numerelor

### Salvarea numerelor din lista cu apeluri efectuate în agendă

De asemenea, puteți salva în agenda telefonică numerele din lista cu apeluri efectuate.

- 1 Apăsați pe  (Fax).
- 2 Apăsați pe  (Istoric apeluri).
- 3 Apăsați pe Apel Trimis.
- 4 Apăsați pe ▲ sau pe ▼ pentru a afișa numărul pe care doriți să îl salvați.
- 5 Apăsați pe numărul pe care doriți să îl salvați.
- 6 Apăsați pe Editare.
- 7 Apăsați pe Adăugare în agendă.
- 8 Apăsați pe Nume.
- 9 Introduceți numele (până la 16 caractere) folosind tastatura de pe ecranul tactil.  
Apăsați pe OK.  
(Pentru indicații despre introducerea literelor, ►► Manual de utilizare: *Introducerea textului.*)
- 10 Dacă doriți să salvați un al doilea număr de fax sau de telefon, apăsați pe Adresa 2.  
Introduceți cel de-al doilea număr de fax sau de telefon utilizând tastatura de pe ecranul tactil (cel mult 20 de cifre).  
Apăsați pe OK.
- 11 Apăsați pe OK pentru a confirma numărul de fax sau de telefon pe care doriți să îl salvați.



- 12 Apăsați pe .

## Configurarea grupurilor pentru difuzare



Un grup, care este salvat în agenda de telefon, permite trimiterea aceluiași mesaj fax către mai multe numere de fax apăsând pe

 (Fax),  (Agendă), **Aplicare** și pe

Start fax.

(Consultați *Difuzarea (numai monocrom)* >> pagina 15.)

Mai întâi, trebuie să salvați fiecare număr de fax în agenda de telefon. (>> Manual de utilizare: *Salvarea numerelor în agendă.*) Apoi, le puteți include ca numere în grup. Fiecare grup utilizează un număr din agenda de telefon. Puteți configura până la șase grupuri sau puteți atribui până la 198 de numere unui singur grup mare.

- 1 Apăsați pe  (Fax).
- 2 Apăsați pe  (Agendă).
- 3 Apăsați pe **Editare**.
- 4 Apăsați pe ▲ sau pe ▼ pentru a afișa **Setare Grupuri**.
- 5 Apăsați pe **Setare Grupuri**.
- 6 Apăsați pe **Nume**.
- 7 Introduceți numele grupului (până la 16 caractere) folosind tastatura de pe ecranul tactil.  
Apăsați pe **OK**.
- 8 Apăsați pe **Adăug./Șterg**.
- 9 Adăugați numerele din agenda de telefon în grup apăsând pe acestea pentru a afișa o bifă de culoare roșie.  
Apăsați pe **OK**.

- 10 Citiți și confirmați lista afișată pe ecran, care conține numele și numerele selectate, și apoi apăsați pe **OK** pentru a salva grupul respectiv.



- 11 Urmați instrucțiunile de mai jos:
- Pentru a salva un alt grup pentru difuzare, repetați pașii 3 - 10.
  - Pentru a finaliza salvarea grupurilor pentru difuzare, apăsați pe .

### NOTĂ

Puteți imprima o listă cu toate numerele din agenda de telefon. (Consultați *Rapoarte* >> pagina 38.)

5

### Schimbarea numelui grupului

- 1 Apăsați pe  (Fax).
- 2 Apăsați pe  (Agendă).
- 3 Apăsați pe **Editare**.
- 4 Apăsați pe ▲ sau pe ▼ pentru a afișa **Modif**.
- 5 Apăsați pe **Modif**.
- 6 Apăsați pe ▲ sau pe ▼ pentru a afișa grupul pe care doriți să îl modificați.
- 7 Apăsați pe grupul respectiv.
- 8 Apăsați pe **Nume**.
- 9 Introduceți noul nume (până la 16 caractere) folosind tastatura de pe ecranul tactil.  
Apăsați pe **OK**.  
(De exemplu, tastați **CLIEŢI NOI**.)

## NOTĂ

### Modificarea numelor salvate:

Dacă doriți să modificați un caracter, apăsați pe ◀ sau pe ▶ pentru a poziționa cursorul astfel încât caracterul pe care doriți să îl schimbați să fie evidențiat și apoi apăsați pe . Introduceți noul caracter.

(Pentru indicații despre introducerea literelor, ►► Manual de utilizare: *Introducerea textului.*)

10 Apăsați pe OK.

11 Apăsați pe .

## Ștergerea unui grup

1 Apăsați pe  (Fax).

2 Apăsați pe  (Agendă).

3 Apăsați pe Editare.

4 Apăsați pe ▲ sau pe ▼ pentru a afișa Șterge.

5 Apăsați pe Șterge.

6 Apăsați pe ▲ sau pe ▼ pentru a afișa grupul pe care doriți să îl ștergeți.

7 Apăsați pe numele grupului pentru a adăuga o bifă.

8 Apăsați pe OK.  
Apăsați pe Da pentru a confirma.

9 Apăsați pe .

## Adăugarea sau ștergerea unui număr dintr-un grup

1 Apăsați pe  (Fax).

2 Apăsați pe  (Agendă).

3 Apăsați pe Editare.

4 Apăsați pe ▲ sau pe ▼ pentru a afișa Modif.

5 Apăsați pe Modif.

6 Apăsați pe ▲ sau pe ▼ pentru a afișa grupul pe care doriți să îl modificați.

7 Apăsați pe grupul respectiv.

8 Apăsați pe ▲ sau pe ▼ pentru a afișa Adăug./Șterg.

9 Apăsați pe Adăug./Șterg.

10 Apăsați pe ▲ sau pe ▼ pentru a afișa numărul pe care doriți să îl adăugați sau să îl ștergeți.

11 Pentru fiecare număr pe care doriți să îl modificați, urmați instrucțiunile de mai jos:

- Pentru a adăuga un număr într-un grup, apăsați pe caseta de validare a numărului pentru a *adăuga* o bifă.
- Pentru a șterge un număr dintr-un grup, apăsați pe caseta de validare a numărului pentru a *elimina* bifa.

Apăsați pe OK pentru a confirma toate modificările făcute.

12 Apăsați pe OK.

13 Apăsați pe .

## Rapoartele fax

Apăsați pe  (Setări) de pe ecranul tactil pentru a configura raportul de verificare a transmisiei și intervalul de timp la care se va imprima jurnalul.

### Raportul de verificare a transmisiei

Puteți utiliza raportul de verificare a transmisiei ca dovadă a trimiterii unui fax. (►► Manual de utilizare: *Raportul de verificare a transmisiei*.)

### Jurnal fax (raport de activitate)

Puteți configura aparatul pentru a imprima raportul Jurnal fax la anumite intervale (după fiecare 50 de faxuri, la 6, 12 sau 24 de ore, la 2 sau 7 zile). Dacă pentru acest interval selectați opțiunea `Oprit`, puteți imprima un raport urmând instrucțiunile din secțiunea *Imprimarea unui raport* ►► pagina 38. Setarea implicită din fabricație este `La Fiec.50 Fax`.

- 1 Apăsați pe  (Setări).
- 2 Apăsați pe `Toate set.`
- 3 Apăsați pe ▲ sau pe ▼ pentru a afișa `Fax`.
- 4 Apăsați pe `Fax`.
- 5 Apăsați pe ▲ sau pe ▼ pentru a afișa `Setare Raport`.
- 6 Apăsați pe `Setare Raport`.
- 7 Apăsați pe `Periodad.Jurnal`.

8 Apăsați pe `Periodad.Jurnal`.

9 Apăsați pe ▲ sau pe ▼ pentru a alege un interval.

Dacă selectați `La Fiec.50 Fax`, treceți la pasul 13.

- 6, 12, 24 de ore, 2 sau 7 zile

Aparatul va imprima un raport conform setărilor definite și apoi va șterge din memorie toate comenzile. Dacă în memoria aparatului sunt deja 200 de comenzi înregistrate, acesta fiind numărul maxim de comenzi, înainte ca timpul selectat de dumneavoastră să fi expirat, aparatul va imprima jurnalul fax în avans și apoi va șterge din memorie toate comenzile. Dacă doriți să imprimați un raport suplimentar înainte de termenul stabilit, îl puteți imprima fără a șterge comenzile din memorie.

- La fiecare 50 de faxuri

Aparatul va imprima raportul Jurnal fax după ce aparatul a salvat 50 de comenzi.

10 Apăsați pe `Oră` și apoi introduceți ora la care imprimarea va începe (în format cu 24 de ore) folosind tastatura de pe ecranul tactil.

Apăsați pe `OK`.

(De exemplu: introduceți 19:45 pentru 7:45 PM.)

11 Dacă ați selectat `La Fiecare 7Zile`, apăsați pe `Zi`.

12 Apăsați pe ▲ sau pe ▼ pentru a afișa `Fiecare Luni, Fiecare Marti, Fiecare Miercuri, Fiecare Joi, Fiecare Vineri, Fiecare Sambata sau Fiecare Duminica` și apoi apăsați pe ziua în care va începe numărătoarea inversă a celor 7 zile.

13 Apăsați pe .

## Rapoarte

Sunt disponibile următoarele rapoarte:

■ Verific. XMIT

Imprimă un raport de verificare a transmisiei pentru ultima transmisie.

■ Agendă

Imprimă o listă cu numele și numerele salvate în memoria agendei de telefon, în ordine alfabetică.

■ Jurnal Fax

Imprimă o listă cu informații referitoare la ultimele faxuri primite și trimise. (TX: Trimitere.) (RX: Primire.)

■ Setari Utiliz.

Imprimă o listă cu setările dumneavoastră.



■ Configurare rețea

Imprimă o listă cu setările rețelei dumneavoastră.

■ Raport WLAN

Imprimă un raport al conexiunii WLAN.

## Imprimarea unui raport

- 1 Apăsați pe  (Setări).
- 2 Apăsați pe Toate set.
- 3 Apăsați pe ▲ sau pe ▼ pentru a afișa Print Rapoarte.
- 4 Apăsați pe Print Rapoarte.
- 5 Apăsați pe ▲ sau pe ▼ pentru a afișa raportul pe care doriți să îl imprimați și apoi apăsați pe raportul respectiv.
- 6 Apăsați pe OK.
- 7 Apăsați pe .

## Opțiunile de copiere

Puteți modifica temporar setările de copiere folosite pentru următoarea copie.

Aparatul va reveni la setările implicite dacă a fost inactiv timp de 1 minut.

Apăsați pe **Copiere** și apoi apăsați pe **Opțiuni**. Apăsați pe ▲ sau pe ▼ pentru a derula setările de copiere. Dacă setarea dorită este afișată, apăsați pe aceasta și selectați opțiunea preferată.

După ce ați terminat de modificat opțiunile, apăsați pe **OK** și apoi apăsați pe **Mono Start** sau pe **Color Start**.

### NOTĂ

- Puteți salva unele dintre setările utilizate frecvent, definindu-le ca setări implicite. Aceste setări vor fi păstrate până la o modificare ulterioară. (Consultați *Definirea modificărilor efectuate ca o nouă setare implicită* >> pagina 52.)
- Puteți salva unele dintre opțiunile utilizate frecvent, definindu-le într-o comandă rapidă. (Consultați *Salvarea opțiunilor de copiere într-o comandă rapidă* >> pagina 53.)
- Funcțiile **Mod econ.cern**, **Copiere hrt. subțire**, **Copiere carte** și **Copiere filigr** sunt compatibile cu tehnologia **Reallusion, Inc.**  **REALLUSION**

## Oprirea copierii

Pentru a opri copierea, apăsați pe .

## Îmbunătățirea vitezei și calității de copiere

Puteți selecta viteza și calitatea. Setarea implicită din fabricație este **Normal**.

### NOTĂ

Dacă selectați **Normal**, puteți selecta numai **Hartie Simpla** pentru **Tip hârtie**.

#### ■ Normal

Opțiunea **Normal** este recomandată la imprimarea documentelor obișnuite. Astfel, veți obține copii de calitate și o viteză bună de copiere.



#### ■ Superior

Utilizați modul **Superior** pentru a copia imagini precise, de exemplu fotografii. Astfel, veți obține copii realizate la cea mai înaltă rezoluție și cea mai mică viteză.

- 1 Încărcați documentul.
- 2 Apăsați pe  (**Copiere**).
- 3 Introduceți numărul de copii dorit.
- 4 Apăsați pe **Opțiuni**.
- 5 Apăsați pe ▲ sau pe ▼ pentru a afișa **Calitate**.
- 6 Apăsați pe **Calitate**.
- 7 Apăsați pe **Normal** sau pe **Superior**.
- 8 Apăsați pe **OK**.
- 9 Dacă nu doriți să modificați și alte setări, apăsați pe **Mono Start** sau pe **Color Start**.

## Mărirea sau micșorarea copiilor

Puteți selecta un raport de mărire sau de micșorare. Dacă selectați încadrare pagină, aparatul va adapta dimensiunea în funcție de formatul selectat în Format hârtie.

- 1 Încărcați documentul.
- 2 Apăsați pe  (Copiere).
- 3 Introduceți numărul de copii dorit.
- 4 Apăsați pe Opțiuni.
- 5 Apăsați pe ▲ sau pe ▼ pentru a afișa Mărire/Micșorare.
- 6 Apăsați pe Mărire/Micșorare.
- 7 Apăsați pe ▲ sau pe ▼ pentru a afișa opțiunile disponibile și apoi apăsați pe opțiunea pe care doriți să o modificați.
- 8 Urmați instrucțiunile de mai jos:
  - Dacă ați selectat Mărire sau Micșorare, apăsați pe raportul de mărire sau de micșorare dorit.
  - Dacă ați selectat Particularizat (25-400%), apăsați pe  pentru a șterge procentul afișat sau apăsați pe ◀ pentru a deplasa cursorul și apoi introduceți raportul de mărire sau de micșorare cuprins în intervalul 25% - 400%.  
Apăsați pe OK.
  - Dacă ați selectat 100% sau Încadrare pagină, treceți la pasul 9.

198% 10x15cm → A4
186% 10x15cm → Letter
141% A4→A3, A5→A4
100%
97% Letter → A4
93% A4 → Letter
83% Legal → A4
69% A3 → A4, A4 → A5
47% A4 → 10x15cm
Încadrare pagină
Particularizat (25-400%)

- 9 Citiți și confirmați lista afișată care conține opțiunile selectate și apoi apăsați pe OK.
- 10 Dacă nu doriți să modificați și alte setări, apăsați pe Mono Start sau pe Color Start.

### NOTĂ

- Opțiunea Asezare in Pag. nu este disponibilă cu Mărire/Micșorare.
- Opțiunile Asezare in Pag., Copiere pe 2 fețe, Mod ADF de vit. rid., Copiere carte, Sort., Copiere hrt. subțire, Copiere filigr și Eliminare culoare de fond nu sunt disponibile cu Încadrare pagină.
- Opțiunea Încadrare pagină nu funcționează corect dacă documentul de pe fereastra de sticlă a scannerului sau din unitatea ADF este înclinat cu mai mult de 3 grade.  
(Pentru fereastra de sticlă a scannerului) Folosind marcajele pentru așezarea documentelor, aflate în stânga și în partea de sus, așezați documentul cu fața în jos în colțul din stânga sus al ferestrei de sticlă a scannerului.

(Pentru unitatea ADF)

Așezați documentul cu fața în sus, cu marginea scurtă înaintea în unitatea ADF până când pe ecranul tactil este afișat mesajul ADF gata. și simțiți că paginile au atins rolele de alimentare. Reglați ghidajele pentru hârtie astfel încât acestea să atingă lateralele documentului.

- Opțiunea Încadrare pagină nu este disponibilă pentru documente în formatul Legal.

## Copierea N în 1 sau copierea unui poster (Așezare în pagină)

Funcția de copiere N în 1 vă ajută să economisiți hârtie, deoarece puteți copia două sau patru pagini pe o singură pagină imprimată.

Funcția 1 la 2 copiază o pagină format A3 sau Ledger pe două pagini format A4 sau Letter. Dacă utilizați această setare, utilizați fereastra de sticlă a scannerului.

De asemenea, puteți imprima un poster. Dacă folosiți funcția poster, aparatul va împărți documentul în secțiuni, apoi va mări secțiunile astfel încât să le puteți asambla într-un poster. Dacă doriți să imprimați un poster, folosiți fereastra de sticlă a scannerului.

### NOTĂ

- Opțiunile Mod ADF de vit. rid., Copiere carte, Sort., Copiere hrt. subțire, Mod econ.cern, Mărire/Micșorare, Copiere filigr și Eliminare culoare de fond nu sunt disponibile cu Asezare in Pag.

- Opțiunea Autocor. incl. nu este disponibilă cu Poster și copiere 1 la 2.
- Opțiunea Copiere pe 2 fețe nu este disponibilă cu funcția de copiere a posterelor.

- 1 Încărcați documentul.
- 2 Apăsați pe  (Copiere).
- 3 Introduceți numărul de copii dorit. <sup>1</sup>

<sup>1</sup> Dacă utilizați aspectul 1 la 2 sau Poster, puteți face pe rând, câte o singură copie.
- 4 Apăsați pe Opțiuni.
- 5 Apăsați pe ▲ sau pe ▼ pentru a afișa Asezare in Pag.
- 6 Apăsați pe Asezare in Pag.
- 7 Apăsați pe ▲ sau pe ▼ pentru a afișa Oprit (1 în 1), 2în1 (Portret), 2în1 (Peisaj), 2în1 (ID) <sup>1</sup>, 4în1 (Portret), 4în1 (Peisaj), 1 la 2, Poster (2x1), Poster (2x2) sau Poster (3x3). Apăsați pe opțiunea pe care doriți să o definiți.
 

<sup>1</sup> Pentru informații despre copierea 2 în 1 (acte de identitate), consultați *Copierea 2 în 1 a actelor de identitate (Așezare în pagină)* >> pagina 44.

Dacă selectați 2în1 sau Poster (2x2) cu formatul de pagină A3 sau Ledger, treceți la pasul 8 pentru a selecta opțiunea dorită pentru Format aspect.

Dacă alegeți o altă setare, treceți la pasul 9.
- 8 Apăsați pe Format aspect. Uрмаți instrucțiunile de mai jos:

- Dacă ați selectat 2în1 (Portret) sau 2în1 (Peisaj), apăsați pe Ledgerx2 → Ledgerx1, Letterx2 → Ledgerx1, A3x2 → A3x1 sau pe A4x2 → A3x1.
- Dacă ați selectat Poster (2x2), apăsați pe Ledgerx1 → Ledgerx4, Letterx1 → Ledgerx4, A3x1 → A3x4 sau pe A4x1 → A3x4.

- 9 Citiți și confirmați lista afișată cu setările selectate și apoi apăsați pe OK.
- 10 Dacă nu doriți să modificați alte setări, apăsați pe Mono Start sau pe Color Start pentru a scana pagina. Dacă ați așezat documentul în unitatea ADF sau imprimați un poster, aparatul va scana documentul și va începe imprimarea.

**Dacă folosiți fereastra de sticlă a scannerului, treceți la pasul 11.**

- 11 După ce aparatul a scanat pagina, apăsați pe Da pentru a scana pagina următoare.
- 12 Așezați următoarea pagină pe fereastra de sticlă a scannerului. Apăsați pe OK pentru a scana pagina. Repetați pașii 11 și 12 pentru fiecare pagină a machetei.
- 13 După ce au fost scanate toate paginile, apăsați pe Nu pentru a finaliza operația.

## NOTĂ

- Asigurați-vă că formatul de hârtie selectat este A4, A3, Letter sau Ledger.
- Puteți face pe rând, o singură copie color.
- Puteți face pe rând, o singură copie în format Poster sau 1 la 2.
- Copierea posterelor nu este disponibilă dacă utilizați folii transparente.

**Dacă faceți copii folosind unitatea ADF, introduceți documentul cu fața în sus în direcția indicată mai jos:**

- 2în1 (Portret)



- 2în1 (Peisaj)



- 4în1 (Portret)

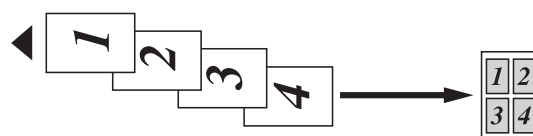

- 4în1 (Peisaj)





Dacă faceți copii folosind fereastra de sticlă a scannerului, introduceți documentul cu fața în jos în direcția indicată mai jos:

■ 2în1 (Portret)



■ 2în1 (Peisaj)

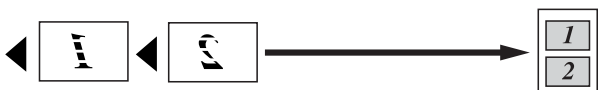

■ 4în1 (Portret)



■ 4în1 (Peisaj)



■ 1 la 2



■ Poster (2x1)

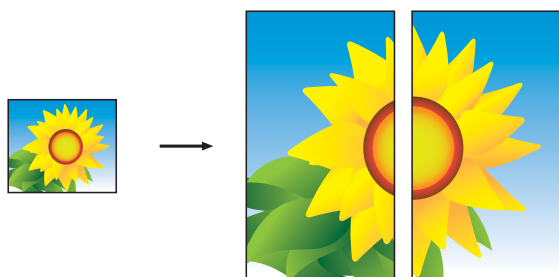

■ Poster (2x2)

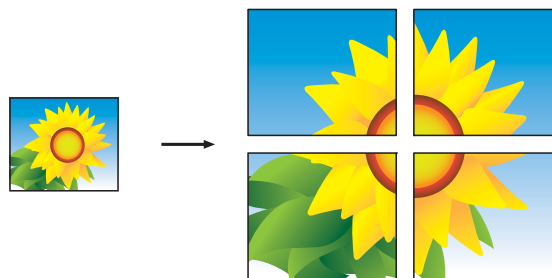

■ Poster (3x3)

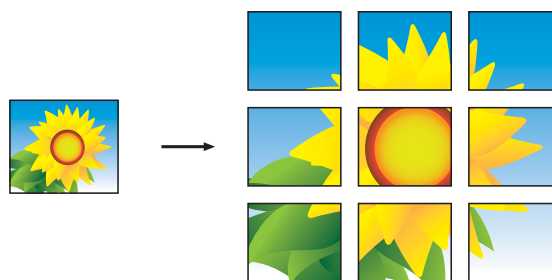

**NOTĂ**

Pe copiile posterelor apar porțiuni care se suprapun astfel încât acestea să poată fi îmbinate ușor.

## Copierea 2 în 1 a actelor de identitate (Așezare în pagină)

Puteți copia ambele fețe ale cărții dumneavoastră de identitate pe o singură pagină, păstrând dimensiunea originală a acesteia. Asigurați-vă că formatul de hârtie selectat este A4 sau Letter.

### NOTĂ

Puteți copia o carte de identitate în condițiile permise de legile în vigoare. (►► Ghid de siguranța produsului: *Utilizarea ilegală a echipamentului de copiere.*)

- 1 Așezați cardul de identitate cu *fața în jos* în apropierea colțului din stânga al ferestrei de sticlă a scannerului, așa cum este indicat în figură.

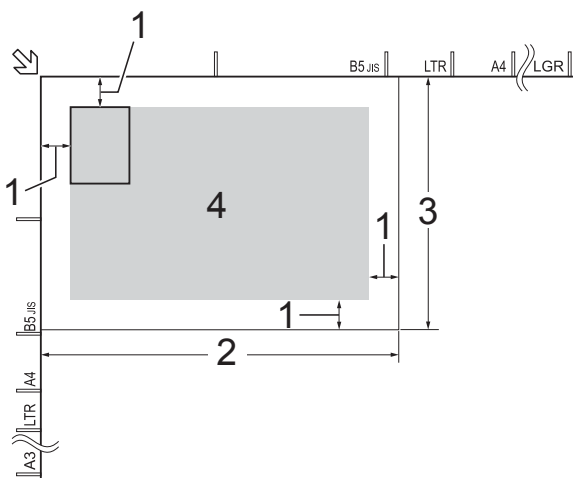

- 1 3 mm sau mai mare (sus, stânga)
- 2 210 mm
- 3 148 mm
- 4 suprafață scanabilă

- 2 Apăsați pe  (Copiere).
- 3 Introduceți numărul de copii dorit.
- 4 Apăsați pe Opțiuni.
- 5 Apăsați pe ▲ sau pe ▼ pentru a afișa Asezare in Pag.

- 6 Apăsați pe Asezare in Pag.
- 7 Apăsați pe ▲ sau pe ▼ pentru a afișa 2în1 (ID).
- 8 Apăsați pe 2în1 (ID).
- 9 Citiți și confirmați lista afișată cu setările selectate și apoi apăsați pe OK.
- 10 Apăsați pe Mono Start sau pe Color Start.  
Aparatul va începe scanarea primei fețe a cărții de identitate.
- 11 După ce aparatul a scanat prima față, apăsați pe Da. Întoarceți cartea de identitate și apăsați pe OK pentru a scana cealaltă față.

### NOTĂ

- Opțiunile Mod ADF de vit. rid., Copiere carte, Sort., Copiere pe 2 fețe, Copiere hrt. subțire, Mod econ.cern, Mărire/Micșorare, Copiere filigr și Eliminare culoare de fond nu sunt disponibile cu 2în1 (ID).
- Puteți face pe rând, o singură copie color.

## Sortarea copiilor

Puteți sorta copii multiple. Copiile vor fi efectuate în ordinea 123, 123, 123 și așa mai departe.

Vă recomandăm să încărcați documentele imprimate pe o singură față în unitatea ADF pentru sortarea copiilor. Pentru documentele imprimate pe 2 fețe și pentru cărți, utilizați fereastra de sticlă a scannerului.

- 1 Încărcați documentul.
- 2 Apăsați pe  (Copiere).
- 3 Introduceți numărul de copii dorit.
- 4 Apăsați pe Opțiuni.
- 5 Apăsați pe ▲ sau pe ▼ pentru a afișa Stivuire/Sort.
- 6 Apăsați pe Stivuire/Sort.
- 7 Apăsați pe Sort.
- 8 Citiți și confirmați lista afișată cu setările selectate și apoi apăsați pe OK.
- 9 Dacă nu doriți să modificați și alte setări, apăsați pe Mono Start sau pe Color Start.  
Dacă ați așezat documentul în unitatea ADF, aparatul va scana documentul și va începe imprimarea.

**Dacă folosiți fereastra de sticlă a scannerului, treceți la pasul 10.**

- 10 După ce aparatul scanează pagina, apăsați pe Da pentru a scana pagina următoare.
- 11 Așezați următoarea pagină pe fereastra de sticlă a scannerului. Apăsați pe OK pentru a scana pagina.  
Repeți pașii 10 și 11 până când toate paginile au fost scanate.

- 12 Apăsați pe Nu pentru a termina operația de scanare.  
Aparatul va începe imprimarea.

## NOTĂ

Opțiunile Încadrare pagină, Asezare in Pag. și Copiere carte nu sunt disponibile cu Sort.

## Reglarea densității

Puteți regla densitatea de copiere pentru a obține copii mai închise sau mai deschise.

- 1 Încărcați documentul.
- 2 Apăsați pe  (Copiere).
- 3 Introduceți numărul de copii dorit.
- 4 Apăsați pe Opțiuni.
- 5 Apăsați pe ▲ sau pe ▼ pentru a afișa Densitate.
- 6 Apăsați pe Densitate.
- 7 Apăsați pe nivelul de densitate dorit, de la Lumin. la Întun.
- 8 Citiți și confirmați lista afișată cu setările selectate și apoi apăsați pe OK.
- 9 Dacă nu doriți să modificați și alte setări, apăsați pe Mono Start sau pe Color Start.

## Modul de economisire a cernelii

Modul de economisire a cernelii vă poate ajuta să economisiți cerneală. Aparatul va imprima culori mai deschise și va accentua contururile imaginilor așa cum este prezentat mai jos:

Cantitatea de cerneală economisită diferă în funcție de document.

### Mod econ.cern: Oprit



### Mod econ.cern: Pornit

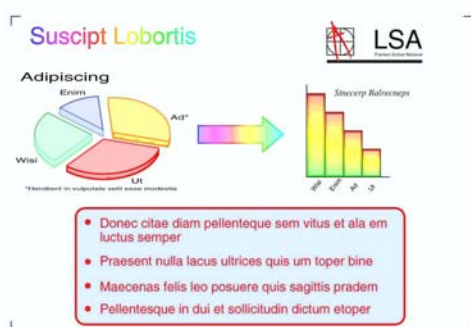

(Ecranele afișate mai sus sunt utilizate în ISO/IEC 24712.)

- 1 Încărcați documentul.
- 2 Apăsați pe  (Copiere).
- 3 Introduceți numărul de copii dorit.
- 4 Apăsați pe Opțiuni.
- 5 Apăsați pe ▲ sau pe ▼ pentru a afișa Setări avansate.

- 6 Apăsați pe Setări avansate.
- 7 Apăsați pe ▲ sau pe ▼ pentru a afișa Mod econ.cern.
- 8 Apăsați pe Mod econ.cern.
- 9 Citiți și confirmați lista afișată cu setările selectate și apoi apăsați pe OK.
- 10 Dacă nu doriți să modificați și alte setări, apăsați pe Mono Start sau pe Color Start.

## NOTĂ

- Opțiunile Mod ADF de vit. rid., Copiere carte, Copiere hrt. subțire, Autocor. încl., Asezare in Pag., Copiere filigr și Eliminare culoare de fond nu sunt disponibile cu Mod econ.cern.
- Folosind opțiunea Mod econ.cern documentele imprimate pot avea un aspect diferit față de documentul original.

## Copierea pe hârtie subțire

Dacă documentul este o copie pe 2 fețe pe hârtie subțire, selectați opțiunea Copiere hrt. subțire pentru ca informațiile imprimate de pe verso să nu fie vizibile pe cealaltă parte.

- 1 Încărcați documentul.
- 2 Apăsați pe  (Copiere).
- 3 Introduceți numărul de copii dorit.
- 4 Apăsați pe Opțiuni.
- 5 Apăsați pe ▲ sau pe ▼ pentru a afișa Setări avansate.
- 6 Apăsați pe Setări avansate.
- 7 Apăsați pe ▲ sau pe ▼ pentru a afișa Copiere hrt. subțire.
- 8 Apăsați pe Copiere hrt. subțire.
- 9 Citiți și confirmați lista afișată cu setările selectate și apoi apăsați pe OK.
- 10 Apăsați pe Mono Start sau pe Color Start.

### NOTĂ

Opțiunile Mod ADF de vit. rid., Încadrare pagină, Asezare in Pag., Autocor. încl., Mod econ.cern, Copiere carte, Copiere filigr și Eliminare culoare de fond **nu sunt disponibile cu Copiere hrt. subțire.**

## Corectarea automată a distorsiunilor geometrice ale imaginii

În cazul în care copia scanată este înclinată, aparatul poate corecta datele.

Această setare este disponibilă numai dacă utilizați fereastra de sticlă a scannerului.

- 1 Încărcați documentul.
- 2 Apăsați pe  (Copiere).
- 3 Introduceți numărul de copii dorit.
- 4 Apăsați pe Opțiuni.
- 5 Apăsați pe ▲ sau pe ▼ pentru a afișa Autocor. încl.
- 6 Apăsați pe Autocor. încl.
- 7 Apăsați pe Automat (sau pe Oprit).
- 8 Citiți și confirmați lista afișată cu setările selectate și apoi apăsați pe OK.
- 9 Dacă nu doriți să modificați și alte setări, apăsați pe Mono Start sau pe Color Start.

### NOTĂ

- Opțiunile 1 la 2, Poster, Mod econ.cern, Copiere hrt. subțire, Copiere carte, Copiere filigr, Eliminare culoare de fond și Mod ADF de vit. rid. **nu sunt disponibile cu Autocor. încl.**
- Nu puteți utiliza această setare cu formatele Ledger, A3 sau dacă dimensiunile hârtiei sunt mai mici decât 64 mm × 91 mm.
- Această setare este disponibilă numai dacă hârtia este dreptunghiulară sau pătrată.

- Corectarea automată a distorsiunilor geometrice este disponibilă numai dacă documentul este înclinat cu mai puțin de 3 grade.
  - Este posibil ca opțiunea *Autocor. încl.* să nu funcționeze corect dacă documentul este prea gros.
- 

## Copierea cărților

---

Funcția Copiere carte corectează marginile întunecate și înclinarea la copierea de pe fereastra de sticlă a scannerului. Aparatul poate corecta datele.

- 1 Încărcați documentul.
- 2 Apăsați pe  (Copiere).
- 3 Introduceți numărul de copii dorit.
- 4 Apăsați pe *Opțiuni*.
- 5 Apăsați pe ▲ sau pe ▼ pentru a afișa *Setări avansate*.
- 6 Apăsați pe *Setări avansate*.
- 7 Apăsați pe ▲ sau pe ▼ pentru a afișa *Copiere carte*.
- 8 Apăsați pe *Copiere carte*.
- 9 Citiți și confirmați lista afișată cu setările selectate și apoi apăsați pe *OK*.
- 10 Dacă nu doriți să modificați și alte setări, apăsați pe *Mono Start* sau pe *Color Start*.

### NOTĂ

---

Opțiunile *Mod ADF de vit. rid.*, *Asezare în Pag.*, *Sort.*, *Copiere pe 2 fețe*, *Autocor. încl.*, *Mod econ.cern*, *Încadrare pagină*, *Copiere hrt. subțire*, *Copiere filigr și* *Eliminare culoare de fond* nu sunt disponibile cu *Copiere carte*.

---

## Copierea filigranelor

Puteți copia documentul și puteți include un filigran; selectați unul din lista cu șabloane pentru filigran.

### NOTĂ

Opțiunile Mod ADF de vit. rid., Încadrare pagină, Asezare in Pag., Autocor. încl., Copiere hrt. subțire, Mod econ.cern, Copiere carte și Eliminare culoare de fond nu sunt disponibile cu Copiere filigr.

### Utilizarea unui șablon

- 1 Încărcați documentul.
- 2 Apăsați pe  (Copiere).
- 3 Introduceți numărul de copii dorit.
- 4 Apăsați pe Opțiuni.
- 5 Apăsați pe ▲ sau pe ▼ pentru a afișa Setări avansate.
- 6 Apăsați pe Setări avansate.
- 7 Apăsați pe ▲ sau pe ▼ pentru a afișa Copiere filigr.
- 8 Apăsați pe Copiere filigr.
- 9 Modificați setările definite pentru filigran apăsând pe opțiunile afișate pe ecranul tactil dacă este necesar. (Pentru informații suplimentare, consultați *Configurarea copierii cu filigran* >> pagina 49.) Apăsați pe OK.
- 10 Apăsați pe OK pentru a confirma filigranul.
- 11 Apăsați pe Mono Start sau pe Color Start.

## Configurarea copierii cu filigran

Opțiunea1	Opțiunea2	Opțiunea3
Copiere filigr	Text	<b>CONFIDENTIAL*</b> DRAFT COPY IMPORTANT URGENT
	Poziție	A B C D <b>E*</b> F G H I Model
	Dimensiuni	Mic <b>Mediu*</b> Mare
	Unghi	-90° <b>-45°*</b> 0° 45° 90°
	Transparență	-2 -1 <b>0*</b> +1 +2
	Culoare	<b>Negru*</b> Verde Albastru Violet Roșu Oranj Galben
	Setările implicite sunt afișate cu caractere aldine și cu un asterisc.	

## Eliminarea culorii de fond

Pentru a elimina culoarea de fundal din document la copiere. Folosind această metodă veți economisi cerneală, iar copia va fi mai lizibilă.

### NOTĂ

Această funcție se utilizează numai pentru copiile color. Culoarea de fond va fi eliminată automat pentru toate copiile monocrome.

- 1 Încărcați documentul.
- 2 Apăsați pe  (Copiere).
- 3 Introduceți numărul de copii dorit.
- 4 Apăsați pe Opțiuni.
- 5 Apăsați pe ▲ sau pe ▼ pentru a afișa Setări avansate.
- 6 Apăsați pe Setări avansate.
- 7 Apăsați pe ▲ sau pe ▼ pentru a afișa Eliminare culoare de fond.
- 8 Apăsați pe Eliminare culoare de fond.
- 9 Apăsați pe Scăzut, Mediu sau pe Înalt.
- 10 Apăsați pe OK.
- 11 Apăsați pe Color Start.

### NOTĂ

Opțiunile Mod ADF de vit. rid., Încadrare pagină, Asezare in Pag., Autocor. încl., Mod econ.cern, Copiere hrt. subțire, Copiere carte și Copiere filigr nu sunt disponibile cu Eliminare culoare de fond.

## Copierea pe 2 fețe

Puteți reduce cantitatea de hârtie utilizată la copiere prin copierea pe ambele fețe ale hârtiei.

Vă recomandăm să încărcați documentele imprimate pe o singură față în unitatea ADF pentru copierea pe 2 fețe. Pentru documentele imprimate pe 2 fețe și pentru cărți, utilizați fereastra de sticlă a scannerului.

### (Răsturnare pe latura lungă)

Portret

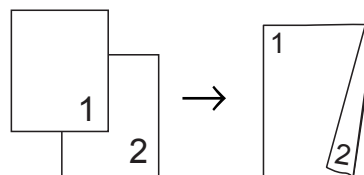

Peisaj

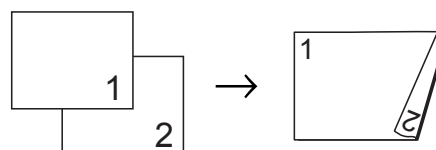

### (Răsturnare pe latura scurtă)

Portret

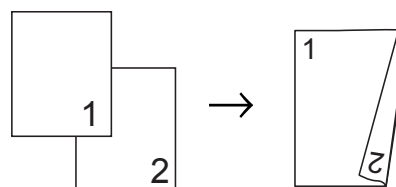

Peisaj

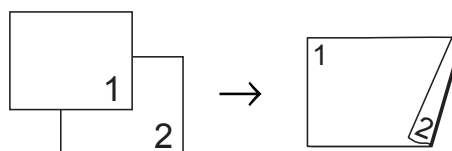

### NOTĂ

- Opțiunile 2în1 (ID), Poster, Copiere carte și Încadrare pagină nu sunt disponibile cu Copiere pe 2 fețe.
- Puteți utiliza numai hârtie simplă format A4, A5, A3, Letter, Legal sau Ledger.



- 1 Încărcați documentul.
- 2 Apăsați pe  (Copiere).
- 3 Introduceți numărul de copii dorit.
- 4 Apăsați pe Opțiuni.
- 5 Dacă doriți să sortați copiile multiple, apăsați pe ▲ sau pe ▼ pentru a afișa Stivuire/Sort.
- 6 Apăsați pe Stivuire/Sort.
- 7 Apăsați pe Sort.
- 8 Apăsați pe ▲ sau pe ▼ pentru a afișa Copiere pe 2 fețe.
- 9 Apăsați pe Copiere pe 2 fețe.
- 10 Apăsați pe ▲ sau pe ▼ pentru a afișa tipul de copiere pe 2 fețe dorit și apăsați pe Portret Latura lungă, Peisaj Latura lungă, Portret Latura scurtă sau pe Peisaj Latura scurtă.
- 11 Citiți și revizuiți mesajul de pe ecranul tactil și apoi apăsați pe OK.
- 12 Verificați setările pe ecranul tactil și apoi apăsați pe OK.
- 13 Apăsați pe Mono Start sau pe Color Start.  
Dacă ați așezat documentul în unitatea ADF, aparatul va scana documentul și va începe imprimarea.

**Dacă folosiți fereastra de sticlă a scannerului, treceți la pasul 14.**

- 14 Pe ecranul tactil va fi afișat:

Întoarceți doc.  
(sau întoarceți cartea), apoi apăsați pe [Scanare].  
Când ați terminat,  
apăsați pe [Terminat].

Așezați pagina următoare pe fereastra de sticlă a scannerului și apăsați pe Scanare.

Apăsați pe OK.

Aparatul va începe imprimarea.

- 15 Dacă ați apăsat pe Sort, pentru a copia mai multe exemplare, repetați pasul 14 pentru fiecare pagină. După ce toate paginile au fost scanate, apăsați pe Terminat.

Aparatul va începe imprimarea.

NU atingeți paginile imprimate decât după ce acestea au ieșit din imprimantă a doua oară. Aparatul va imprima și va scoate în tavă hârtia imprimată pe prima față, iar apoi va trage din nou hârtia pentru a imprima pe verso.

## NOTĂ



Dacă documentul se blochează, încercați să utilizați una din setările speciale de copiere pe 2 fețe. Apăsați pe Avansat după pasul 9 și apoi selectați Pe 2 fețe 1 sau Pe 2 fețe 2. Pe 2 fețe 1 pentru a evita blocarea hârtiei la copiere, lăsând mai mult timp cernelii să se usuce. Dacă selectați Pe 2 fețe 2, timpul de uscare a cernelii va crește și veți folosi mai puțină cerneală.

## Definirea modificărilor efectuate ca o nouă setare implicită

Puteți salva setările definite pentru opțiunile de copiere utilizate frecvent—precum Mod ADF de vit. rid., Calitate, Selectare tavă<sup>1</sup>, Mărire/Micșorare, Densitate, Asezare in Pag., Autocor. incl., Copiere pe 2 fețe și Setări avansate—definindu-le ca setări implicite.

<sup>1</sup> Numai pentru MFC-J6720DW



Aceste setări vor fi păstrate până la o modificare ulterioară.

- 1 Apăsați pe  (Copiere).
- 2 Apăsați pe Opțiuni.
- 3 Apăsați pe ▲ sau pe ▼ pentru a afișa setările și apăsați pe setarea pe care doriți să o modificați. Apoi apăsați pe noua opțiune.  
Repețați acest pas pentru fiecare setare pe care doriți să o modificați.
- 4 După ce ați modificat ultima setare, apăsați pe ▲ sau pe ▼ pentru a afișa Def.noi val.impl.
- 5 Apăsați pe Def.noi val.impl.
- 6 Pe ecranul tactil va fi afișat un mesaj în care vi se cere să confirmați dacă doriți să definiți setările modificate ca noi setări implicite.  
Apăsați pe Da.
- 7 Apăsați pe .

## Restabilirea tuturor setărilor implicite din fabricație

Puteți restabili setările de copiere pe care le-ați modificat—precum Mod ADF de vit. rid., Calitate, Selectare tavă<sup>1</sup>, Mărire/Micșorare, Densitate, Asezare in Pag., Autocor. incl., Copiere pe 2 fețe și Setări avansate—la valorile implicite din fabricație.

<sup>1</sup> Numai pentru MFC-J6720DW

- 1 Apăsați pe  (Copiere).
- 2 Apăsați pe Opțiuni.
- 3 Apăsați pe ▲ sau pe ▼ pentru a afișa Setări init.
- 4 Apăsați pe Setări init.
- 5 Apăsați pe Da.
- 6 Apăsați pe .

## Salvarea opțiunilor de copiere într-o comandă rapidă

Puteți memora toate opțiunile definite pentru copiere, utilizate frecvent, salvându-le într-o comandă rapidă.

- 1 Apăsați pe  (Copiere).
- 2 Apăsați pe Opțiuni.
- 3 Apăsați pe ▲ sau pe ▼ pentru a afișa Mod ADF de vit. rid., Calitate, Tip hârtie, Format hârtie, Selectare tavă<sup>1</sup>, Mărire/Micșorare, Densitate, Stivuire/Sort., Asezare in Pag., Autocor. incl., Copiere pe 2 fețe sau Setări avansate și apoi apăsați pe setarea pe care doriți să o modificați. Apoi apăsați pe noua opțiune dorită.

Repetăți acest pas pentru fiecare setare pe care doriți să o modificați.

<sup>1</sup> Numai pentru MFC-J6720DW

- 4 După ce ați terminat de selectat noile opțiuni, apăsați pe Salvare drept cmd. rap.
- 5 Citiți și confirmați lista afișată pe ecran, care conține opțiunile selectate pentru comanda rapidă, și apoi apăsați pe OK.
- 6 Introduceți o denumire pentru comanda rapidă folosind tastatura de pe ecranul tactil. (Pentru indicații despre introducerea literelor, ►► Manual de utilizare: *Introducerea textului.*) Apăsați pe OK.
- 7 Apăsați pe OK pentru a salva comanda rapidă.

## Definirea comenzilor rapide pentru copierea A3

### Definirea comenzii rapide pentru copierea A3

Puteți copia documentul pe un format A3 sau Ledger folosind un format precum stilul Notă. De asemenea, puteți face copii 2 în 1 și copii mărite sau micșorate.

#### ■ A3

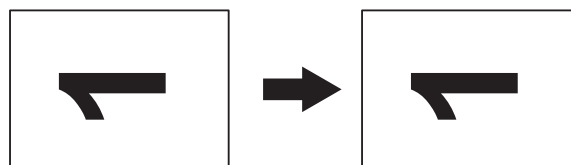

#### ■ A3 2în1

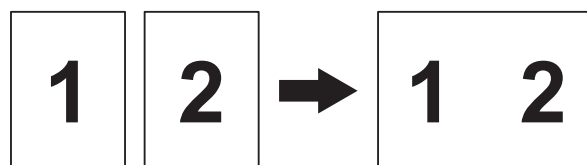

#### ■ A4 + Notă (L)

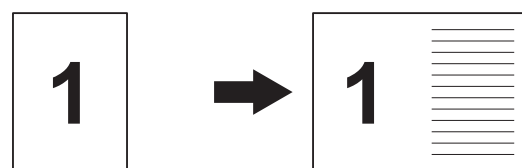

#### ■ A4 + Notă (P)

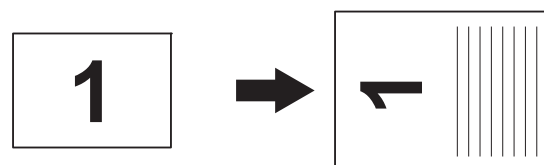

#### ■ A4 + Carioiaj

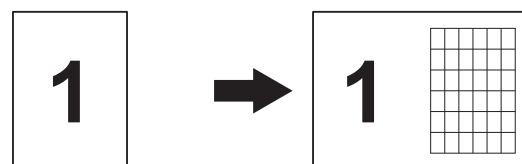

■ **A4 + Foaie albă**

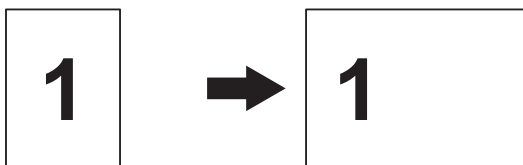

■ **A4 Centru**

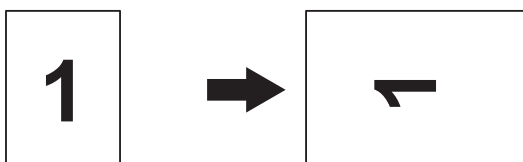

■ **A4 → A3**

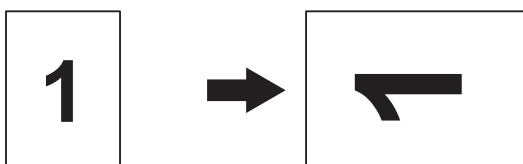

■ **A3→A4**

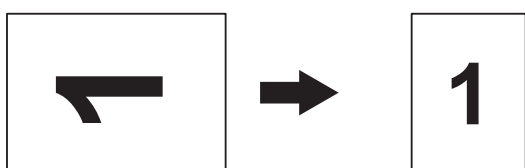

**NOTĂ**

- Puteți utiliza numai hârtie simplă, format A3 sau Ledger, cu excepția cazului în care trebuie să utilizați hârtie simplă, format A4 sau Letter dacă ați selectat A3→A4.
- Dacă faceți mai multe copii color, opțiunile A3 2în1, A4 + Notă(L), A4 + Notă(P), A4 + Caroiaj și A4 + Foaie albă nu sunt disponibile.
- Opțiunea (P) se referă la formatul Portret, iar opțiunea (L) se referă la formatul Peisaj.
- Puteți mări o copie numai dacă folosiți opțiunea A4 → A3 și puteți micșora o copie numai dacă folosiți opțiunea A3→A4.

1 Încărcați documentul.

- 2 Apăsați pe ◀ sau pe ▶ pentru a afișa Cmd.rap. copiereA3.
  - 3 Apăsați pe Cmd.rap. copiereA3.
  - 4 Dacă informațiile sunt afișate pe ecranul tactil, citiți-le și apoi apăsați pe OK pentru a le confirma.
  - 5 Apăsați pe ◀ sau pe ▶ pentru a afișa A3 2în1, A3, A4 → A3, A3→A4, A4 + Notă(L), A4 + Notă(P), A4 + Caroiaj, A4 + Foaie albă sau A4 Centru și apoi apăsați pe opțiunea dorită.
  - 6 Introduceți numărul de copii dorit.
  - 7 Urmați instrucțiunile de mai jos:
    - Dacă doriți să modificați și alte setări, treceți la pasul 8.
    - Dacă nu doriți să modificați alte setări, treceți la pasul 12.
  - 8 Apăsați pe Opțiuni.
  - 9 Apăsați pe setarea pe care doriți să o modificați.
  - 10 Apăsați pe noua dumneavoastră opțiune.
 

Dacă este nevoie, repetați pașii 9 și 10 pentru a modifica alte setări.
  - 11 Apăsați pe OK după ce ați terminat de modificat opțiunile.
  - 12 Apăsați pe Mono Start sau pe Color Start.
- Dacă folosiți fereastra de sticlă a scannerului și ați selectat A3 2în1, treceți la pasul 13.**
- 13 După ce aparatul a scanat pagina, apăsați pe Da pentru a scana pagina următoare.

- 14 Așezați următoarea pagină pe fereastra de sticlă a scannerului. Apăsați pe **OK** pentru a scana pagina.

Repetăți pașii 13 și 14 pentru fiecare pagină a machetei.

- 15 După ce au fost scanate toate paginile, apăsați pe **Nu** pentru a finaliza operația.

# Imprimarea fotografiilor de pe un card de memorie sau de pe un suport de stocare USB flash

## Operațiile efectuate cu programul PhotoCapture Center™

### Structura cardurilor de memorie, a suporturilor de stocare USB flash și a directoarelor

Aparatul dumneavoastră este proiectat pentru a fi compatibil cu fișierele imagine ale aparatelor foto digitale moderne, cu cardurile de memorie și cu suporturile de memorie USB flash; totuși, pentru a evita apariția erorilor, vă rugăm să citiți instrucțiunile de mai jos:

- Extensia fișierului imagine trebuie să fie .JPG (alte extensii ale fișierelor imagine, de exemplu .JPEG, .TIF, .GIF etc. nu vor fi recunoscute).
- Imprimarea directă din programul PhotoCapture Center™ trebuie să se efectueze separat de operațiile efectuate cu programul PhotoCapture Center™ folosind calculatorul. (Utilizarea simultană nu este posibilă.)
- Aparatul poate citi până la 999 de fișiere <sup>1</sup> de pe un card de memorie sau de pe un suport de stocare USB flash.
 

<sup>1</sup> Directoarele din interiorul cardurilor de memorie sau a suporturilor de stocare USB flash sunt, de asemenea, numărate.
- Fișierul DPOF de pe cardurile de memorie trebuie să aibă un format DPOF valid. (Consultați *Imprimarea DPOF* >> pagina 62.)

Aveți în vedere următoarele aspecte:

- La imprimarea unei pagini index sau a unei imagini, PhotoCapture Center™ va imprima toate imaginile valide, chiar dacă una sau mai multe imagini au fost corupte. Imaginile corupte nu vor fi imprimate.

- (Pentru utilizatorii cardurilor de memorie)

Aparatul este proiectat astfel încât să poată citi cardurile de memorie formate cu ajutorul unui aparat foto digital.

În momentul în care un aparat foto digital formatează un card de memorie, acesta va crea un director special în care va copia datele imaginilor. Dacă trebuie să modificați datele imaginilor stocate pe un card de memorie folosind calculatorul, vă recomandăm să nu modificați structura directoarelor creată de aparatul foto digital. Dacă salvați fișiere imagine noi sau modificate pe cardul de memorie, vă recomandăm, de asemenea, să folosiți același director pe care îl folosește și aparatul foto digital. Dacă datele nu sunt salvate în același director, este posibil ca aparatul să nu poată citi fișierul sau imprima imaginea.

- (Pentru utilizatorii suporturilor de stocare USB flash)

Acest aparat este compatibil cu suporturile de stocare USB flash formate în Windows®.

## Imprimarea filmelor

Puteți imprima imagini din fișierele video stocate pe un card de memorie sau pe un suport de stocare USB flash.

Fișierele video sunt împărțite automat în 9 părți, în funcție de durată, și sunt așezate pe 3 rânduri pentru a putea vizualiza și imprima scenele.

### NOTĂ

- Nu puteți alege o anumită scenă din filmul respectiv.
- Puteți utiliza formatele de fișiere video AVI sau MOV (numai pentru Motion JPEG). Totuși, dacă mărimea unui fișier AVI este de 1 GB sau mai mare (durata de înregistrare este de aproximativ 30 de minute) sau dacă mărimea unui fișier MOV este de 2 GB sau mai mare (durata de înregistrare este de aproximativ 60 de minute), aceste fișiere nu vor putea fi imprimate.
- Dacă datele unei scene divizate sunt corupte, partea corespunzătoare scenei respective va fi albă.

## Imprimarea imaginilor

### Imprimarea indexului (miniaturi)

PhotoCapture Center™ atribuie numere imaginilor (de exemplu, Nr. 1, Nr. 2, Nr. 3 etc.).



→ NO.1  
DEI.JPG      01.01.2009  
100KB

PhotoCapture Center™ utilizează aceste numere pentru identificarea fiecărei imagini. Puteți imprima o pagină cu miniaturi pentru a afișa toate imaginile de pe un card de memorie sau de pe un suport de stocare USB flash.

### NOTĂ

- Pe pagina index vor putea fi imprimate corect numai numele fișierelor formate din cel mult 20 caractere.
- Numele fișierelor nu pot fi imprimate corect dacă acestea sunt scrise folosind alfabetul chirilic. Totuși, acest lucru nu va afecta alte funcții.

- 1 Deschideți capacul fantei media.
- 2 Introduceți cardul de memorie sau suportul de stocare USB flash în fanta corectă.
- 3 Apăsați pe **Foto**.
- 4 Apăsați pe ◀ sau pe ▶ pentru a afișa **Tipărire index**.
- 5 Apăsați pe **Tipărire index**.
- 6 Apăsați pe **Tipărire index**.
- 7 Urmați instrucțiunile de mai jos:

- Apăsați pe *Setări impr.* pentru a schimba tipul de hârtie sau formatul de hârtie utilizat. Treceți la pasul 8.
- Dacă nu doriți să modificați setările hârtiei, apăsați pe *Pornire*.

- 8 Apăsați pe *Tip hârtie*.
- 9 Apăsați pe ▲ sau pe ▼ pentru a afișa *Hartie Simplă*, *Hârt. Inkjet*, *Brother BP71* sau *Altă h. lucio* și apoi apăsați pe opțiunea dorită.
- 10 Apăsați pe *Dim. hârtie*.
- 11 Apăsați pe *A4* sau pe *Letter*.
- 12 Apăsați pe *OK*.
- 13 Apăsați pe *Pornire* pentru a imprima.

## Imprimarea fotografiilor

Înainte de a putea imprima o imagine individuală, trebuie să cunoașteți numărul imaginii.

- 1 Deschideți capacul fantei media.
- 2 Introduceți cardul de memorie sau suportul de stocare USB flash în fanta corectă.
- 3 Apăsați pe *Foto*.
- 4 Imprimați indexul. (Consultați *Imprimarea indexului (miniaturi)* >> pagina 57.)
- 5 Apăsați pe ◀ sau pe ▶ pentru a afișa *Tipărire index*.
- 6 Apăsați pe *Tipărire index*.
- 7 Apăsați pe *Imprimare fotografii*.

- 8 Introduceți numărul imaginii pe care doriți să o imprimați din miniaturile imprimate pe pagina index. După ce ați selectat numerele imaginilor, apăsați pe *OK*.

### NOTĂ

- Puteți introduce numerele simultan, folosind o virgulă sau o liniuță. De exemplu, introduceți 1,3,6 pentru a imprima imaginile cu numărul 1, 3 și 6. Introduceți 1-5 pentru a imprima imaginile de la 1 la 5.
- Puteți introduce până la 12 caractere (inclusiv virgule și liniuțe de unire) pentru numerele imaginilor pe care doriți să le imprimați.

- 9 Introduceți numărul de copii dorit folosind tastatura numerică de pe panoul tactil.

- 10 Urmați instrucțiunile de mai jos:
  - Apăsați pe *Setări impr.* pentru a modifica setările de imprimare. (Consultați *Setările de imprimare folosite pentru PhotoCapture Center™* >> pagina 63.)
  - Dacă nu doriți să modificați setările, apăsați *Pornire* pentru a imprima.

## Îmbunătățirea fotografiilor

Puteți edita fotografiile, le puteți adăuga efecte și le puteți vizualiza pe ecranul tactil înainte de a le imprima.

### NOTĂ

Funcția *Efecte foto* este compatibilă cu tehnologia de la Reallusion, Inc.



- 1 Deschideți capacul fantei media.



- 2 Introduceți cardul de memorie sau suportul de stocare USB flash în fanta corectă.
- 3 Apăsați pe **Foto**.
- 4 Apăsați pe ◀ sau pe ▶ pentru a afișa **Efecte foto**.
- 5 Apăsați pe **Efecte foto**.



### NOTĂ









- Simultan sunt afișate patru miniaturi, inclusiv numărul curent al paginii și numărul total de pagini înscris sub miniaturi.
- Apăsați repetat pe ◀ sau pe ▶ pentru a selecta fiecare pagină cu fotografii sau țineți apăsat pentru a derula toate paginile cu fotografii.

- 6 Apăsați pe o fotografie din miniaturi.
- 7 Selectați una din opțiunile **Efecte** sau **Trunchiere** apăsând pe opțiunea dorită pentru a afișa o bifă roșie și apoi apăsați pe **OK**.
- 8 Dacă selectați **Efecte** în pasul 7, apăsați pe efectul pe care doriți să îl adăugați. Apăsați pe **OK**.

### NOTĂ

- Aveți la dispoziție zece moduri în care puteți adăuga efecte în fotografiile dumneavoastră.



	(Autocorecție) Aparatul decide efectul potrivit pentru fotografia dumneavoastră.
	(Îmb. cul. Piele) Sunt recomandate pentru ajustarea fotografiilor care conțin portrete. Ajustează culoarea pielii umane. Apăsați pe ◀ sau pe ▶ pentru a regla nivelul contrastului.

	(Efect decor) Sunt recomandate pentru ajustarea fotografiilor care conțin peisaje. Scoate în evidență zonele verzi și albastre din fotografii. Apăsați pe ◀ sau pe ▶ pentru a regla nivelul contrastului.
	(Elimin. Red-Eye) Aparatul va încerca să elimine ochii roșii din fotografii. Dacă detectarea ochilor roșii a eșuat, puteți apăsa pe butonul <b>Reîncercați</b> pentru a reîncepe detectarea.
	(Scenă nocturnă) Funcția Scenă nocturnă este recomandată pentru ajustarea fotografiilor nocturne, pentru a le face mai dinamice. Apăsați pe ◀ sau pe ▶ pentru a regla nivelul contrastului.
	(Lumină umplere) Funcția Lumină de umplere este recomandată pentru ajustarea fotografiilor „contre-jour”. Apăsați pe ◀ sau pe ▶ pentru a regla nivelul contrastului.
	(Tablă albă) Funcția Tablă albă este recomandată pentru ajustarea fotografiilor. Aceasta detectează literele afișate pe tablă albă din fotografie și le face mai lizibile.
	(Monocrom) Puteți converti fotografia într-o fotografie monocromă.
	(Sepia) Puteți converti culorile din fotografie în culori sepia.
	(Autocorecție & elim. ochi roșii) Aparatul decide efectele adecvate pentru fotografia dumneavoastră. De asemenea, aparatul va încerca să elimine ochii roșii din fotografii.

- În anumite cazuri efectul de ochi roșii nu poate fi eliminat.

- Dacă fața este prea mică în imagine.
- Dacă fața este prea mult întoarsă în sus, în jos, spre stânga sau spre dreapta.
- Apăsați pe **Anulare** pentru a reveni la lista cu efecte.
- Dacă fotografia este foarte mică sau dacă are proporții inegale, nu veți putea decupa sau îmbunătăți fotografia. Pe ecranul tactil va fi afișat **Imagine prea mică** sau **Imagine prea lungă**.

**9** Dacă selectați **Trunchiere** în pasul **7**, ajustați apoi chenarul de culoare roșie în jurul fotografiei. Partea încadrată cu chenar roșu va fi imprimată.

- Apăsați pe  sau pe  pentru a mări sau micșora dimensiunea chenarului.
- Apăsați pe **▲**, **▼**, **◀** sau **▶** pentru a deplasa poziția chenarului.
- Apăsați pe  pentru a roti chenarul.

Apăsați pe **OK** când ați finalizat ajustarea setărilor chenarului.

Apăsați pe **OK** pentru a confirma.

## NOTĂ

Dacă fotografia este foarte mică sau dacă are proporții inegale, nu veți putea decupa sau îmbunătăți fotografia. Pe ecranul tactil va fi afișat **Imagine prea mică** sau **Imagine prea lungă**.

- 10** Introduceți numărul de copii dorit, apăsând pe **+** sau pe **-** sau folosind tastatura numerică de pe panoul tactil. Apăsați pe **OK**.
- 11** Urmați instrucțiunile de mai jos.

- Apăsați pe **Setări impr.** pentru a modifica setările de imprimare. (Consultați **Setările de imprimare folosite pentru PhotoCapture Center™** >> pagina 63.)
- Dacă nu doriți să modificați setările, apăsați **Pornire** pentru a imprima.

## Imprimarea fotografiilor pentru actele de identitate

Puteți selecta o fotografie salvată pe un card de memorie sau pe un suport de stocare USB flash și puteți imprima fotografii tip document de identitate pentru CV, pașaport etc. Puteți imprima patru fotografii tip ID pe o foaie de hârtie.

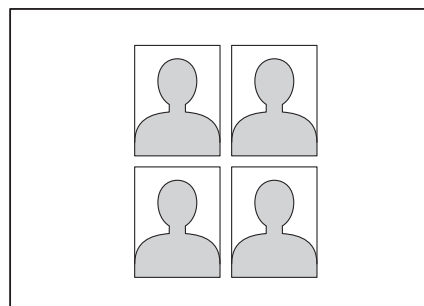

## NOTĂ

Veți imprima o singură fotografie dacă selectați **2x2inchi** sau **50x70mm (2x2,75in)** în **Dimensiune fotografie ID** și **10x15cm** în **Dim. hârtie**.

- 1** Deschideți capacul fantei media.
- 2** Introduceți cardul de memorie sau suportul de stocare USB flash în fanta corectă.
- 3** Apăsați pe **Foto**.
- 4** Apăsați pe **◀** sau pe **▶** pentru a afișa **Imprimare foto ID**.
- 5** Apăsați pe **Imprimare foto ID**.

- 6 Apăsați pe ◀ sau pe ▶ pentru a afișa fiecare fotografie.  
Când fotografia dorită este afișată, apăsați pe ea.
- 7 Apăsați pe ▲ sau pe ▼ pentru a afișa 25x36mm, 35x45mm, 36x51 mm, 45x45mm, 45x55mm, 35x48 mm, 50x70mm (2x2,75in) sau 2x2inchi și apoi apăsați pe opțiunea pe care doriți să o selectați pentru dimensiunea fotografiei.

## NOTĂ

Aparatul va decupa automat fotografia la dimensiunea selectată. Fotografia nu va mai putea fi tăiată din nou.

- 8 Confirmați imaginea afișată pe ecranul tactil.  
Dacă este necesar, rotiți imaginea apăsând pe .
- 9 Apăsați pe OK.
- 10 Urmați instrucțiunile de mai jos:
- Apăsați pe **Setări impr.** pentru a modifica setările de imprimare. Treceți la pasul 11.
  - Dacă nu doriți să modificați setările, apăsați **Pornire** pentru a imprima.
- 11 Urmați instrucțiunile de mai jos:
- Pentru a schimba calitatea imprimării, apăsați pe **Calit. Imprim.**  
Apăsați pe **Normal** sau pe **Foto**.
  - Pentru a schimba tipul de hârtie, apăsați pe **Tip hârtie**.  
Apăsați pe ▲ sau pe ▼ pentru a afișa **Hartie Simpla**, **Hârt. Inkjet**, **Brother BP71** sau **Altă h. lucio** și apoi apăsați pe opțiunea pe care doriți să o definiți.

- Pentru a schimba formatul de hârtie, apăsați pe **Dim. hârtie**.

Apăsați pe ▲ sau pe ▼ pentru a afișa 10x15cm, 13x18cm, A4 sau Letter și apoi apăsați pe opțiunea pe care doriți să o definiți.

- Pentru a adăuga efecte de îmbunătățire, apăsați pe **Efect foto**.

Apăsați pe ▲ sau pe ▼ pentru a afișa **Autocorecție**, **Elimin. Red-Eye**, **Autocorecție & elim. ochi roșii** sau **Oprit** și apoi apăsați pe opțiunea pe care doriți să o definiți.

- 12 După ce ați finalizat modificarea setărilor, apăsați pe **OK**.

- 13 Apăsați pe **Pornire**.

## Prezentarea diapozitivelor

Puteți vizualiza toate fotografiile pe ecranul tactil folosind **Diapozitive**. De asemenea, puteți selecta o fotografie în timpul derulării prezentării.

- 1 Deschideți capacul fantei media.
- 2 Introduceți cardul de memorie sau suportul de stocare USB flash în fanta corectă.
- 3 Apăsați pe **Foto**.
- 4 Apăsați pe ◀ sau pe ▶ pentru a afișa **Diapozitive**.
- 5 Apăsați pe **Diapozitive**.
- 6 Urmați instrucțiunile de mai jos:

- Dacă doriți să modificați timpul de afișare al fiecărei fotografii pe ecranul tactil, apăsați pe *Afiș. fiecare foto pt.*  
Apăsați pe ▲ sau pe ▼ pentru a afișa 3Sec., 10Sec., 30Sec., 1Min sau 5Min. și apoi apăsați pe opțiunea pe care doriți să o definiți.
- Dacă nu doriți să modificați setările, apăsați pe *Start*.

7 Apăsați pe  pentru a termina Diapozitive.

## Imprimarea unei fotografii în timpul unei prezentări de diapozitive

- 1 Pentru a imprima o imagine în timpul unei prezentări de diapozitive, apăsați pe imagine atunci când imaginea este afișată pe ecranul tactil.
- 2 Introduceți numărul de copii dorit folosind tastatura numerică de pe panoul tactil.
- 3 Urmați instrucțiunile de mai jos:
  - Apăsați pe *Setări impr.* pentru a modifica setările de imprimare. (Consultați *Setările de imprimare folosite pentru PhotoCapture Center™* >> pagina 63.)
  - Dacă nu doriți să modificați setările, apăsați *Pornire* pentru a imprima.

## Imprimarea DPOF

DPOF înseamnă Digital Print Order Format (Format comandă de imprimare digitală).

Marii producători de aparate foto digitale (Canon Inc., Eastman Kodak Company, FUJIFILM Corporation, Panasonic Corporation și Sony Corporation) au creat acest standard pentru a simplifica imprimarea imaginilor de pe un aparat foto digital.

În cazul în care aparatul foto digital este compatibil cu imprimarea DPOF, veți putea selecta imaginile și numărul de copii pe care doriți să le imprimați de pe ecranul aparatului foto digital.

Dacă în aparat este introdus un card de memorie care conține informații DPOF, puteți imprima cu ușurință imaginea selectată.

- 1 Deschideți capacul fantei media.
- 2 Introduceți cardul de memorie sau suportul de stocare USB flash în fanta corectă.
- 3 Apăsați pe ▲ sau pe ▼ pentru a afișa DPOF.
- 4 Apăsați pe *DPOF*.
- 5 Urmați instrucțiunile de mai jos:
  - Apăsați pe *Setări impr.* pentru a modifica setările de imprimare. (Consultați *Setările de imprimare folosite pentru PhotoCapture Center™* >> pagina 63.)
  - Dacă nu doriți să modificați setările, apăsați *Pornire* pentru a imprima.

## NOTĂ

În cazul în care comanda de imprimare creată pe aparatul foto a fost coruptă, este posibil ca fișierul DPOF să conțină erori. Ștergeți și recreați comanda de imprimare cu ajutorul aparatului foto, pentru a corecta această problemă. Pentru instrucțiuni privind ștergerea sau recrearea comenzilor de imprimare, consultați site-ul web de asistență tehnică al producătorului aparatului foto sau documentația însoțitoare.

## Setările de imprimare folosite pentru PhotoCapture Center™

Puteți modifica temporar setările de imprimare pentru următoarea comandă de imprimare.

Aparatul va reveni la setările implicite dacă a fost inactiv timp de 1 minut.

### NOTĂ

Puteți salva setările de imprimare folosite frecvent definindu-le ca implicite. (Consultați *Definirea modificărilor efectuate ca o nouă setare implicită* >> pagina 69.)



### Calitate imprimare

- 1 Deschideți capacul fantei media.
- 2 Introduceți cardul de memorie sau suportul de stocare USB flash în fanta corectă.
- 3 Apăsați pe **Foto**.
- 4 Apăsați pe ◀ sau pe ▶ pentru a afișa **Examinare foto**.
- 5 Apăsați pe **Examinare foto**.
- 6 Apăsați pe ◀ sau pe ▶ pentru a afișa fiecare fotografie. Când fotografia dorită este afișată pe ecran, apăsați pe fotografie și apoi apăsați pe **OK**.
- 7 Apăsați pe **OK**.

- 8 Apăsați pe **Setări impr.**
- 9 Apăsați pe ▲ sau pe ▼ pentru a afișa **Calit. Imprim.**
- 10 Apăsați pe **Calit. Imprim.**
- 11 Apăsați pe **Normal** sau pe **Foto**.
- 12 Dacă nu doriți să modificați și alte setări, apăsați pe  sau pe **OK**. Apăsați pe **Pornire** pentru a imprima.

### NOTĂ

Dacă selectați **Hârt. Inkjet** pentru **Tip hârtie**, puteți selecta numai **Foto**.

## Definirea opțiunilor pentru hârtie

### Tipul de hârtie

- 1 Deschideți capacul fantei media.
- 2 Introduceți cardul de memorie sau suportul de stocare USB flash în fanta corectă.
- 3 Apăsați pe **Foto**.
- 4 Apăsați pe ◀ sau pe ▶ pentru a afișa **Examinare foto**.
- 5 Apăsați pe **Examinare foto**.
- 6 Apăsați pe ◀ sau pe ▶ pentru a afișa fiecare fotografie. Când fotografia dorită este afișată pe ecran, apăsați pe fotografie și apoi apăsați pe **OK**.
- 7 Apăsați pe **OK**.
- 8 Apăsați pe **Setări impr.**
- 9 Apăsați pe ▲ sau pe ▼ pentru a afișa **Tip hârtie**.
- 10 Apăsați pe **Tip hârtie**.

- 11 Apăsați pe ▲ sau pe ▼ pentru a afișa Hartie Simplă, Hârt. Inkjet, Brother BP71 sau Altă h. lucio și apoi apăsați pe opțiunea dorită.
- 12 Dacă nu doriți să modificați și alte setări, apăsați pe  sau pe OK. Apăsați pe Pornire pentru a imprima.







### Dimensiunea hârtiei și dimensiunea de imprimare

- 1 Deschideți capacul fantei media.
- 2 Introduceți cardul de memorie sau suportul de stocare USB flash în fanta corectă.
- 3 Apăsați pe Foto.
- 4 Apăsați pe ◀ sau pe ▶ pentru a afișa Examinare foto.
- 5 Apăsați pe Examinare foto.
- 6 Apăsați pe ◀ sau pe ▶ pentru a afișa fiecare fotografie. Când fotografia dorită este afișată pe ecran, apăsați pe fotografie și apoi apăsați pe OK.
- 7 Apăsați pe OK.
- 8 Apăsați pe Setări impr.
- 9 Apăsați pe ▲ sau pe ▼ pentru a afișa Dim. hârtie.
- 10 Apăsați pe Dim. hârtie.
- 11 Apăsați pe ▲ sau pe ▼ pentru a afișa 10x15cm, 13x18cm, A4, A3, Letter sau Ledger. Apăsați pe opțiunea pe care doriți să o definiți. Urmați instrucțiunile de mai jos:

- Dacă ați selectat A4 sau Letter, treceți la pasul 12.
- Dacă ați selectat 10x15cm, 13x18cm, A3 sau Ledger, treceți la pasul 13.

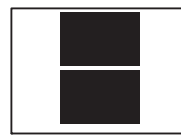
- 12 Apăsați pe ▲ sau pe ▼ pentru a afișa Dim. imprimare. Apăsați pe Dim. imprimare. Apăsați pe ▲ sau pe ▼ pentru a afișa opțiunile din tabelul de mai jos și apoi apăsați pe opțiunea pe care doriți să o definiți.

**Exemplu:** poziția de imprimare pentru hârtia format A4

1 8x10cm	2 9x13cm	3 10x15cm
		
4 13x18cm	5 15x20cm	6 Dimens. max
		

- 13 Dacă nu doriți să modificați și alte setări, apăsați pe  sau pe OK. Apăsați pe Pornire pentru a imprima.

## Corectarea automată

Funcția Corectare automată este disponibilă pentru majoritatea fotografiilor. Aparatul decide efectul potrivit pentru fotografia dumneavoastră.

- 1 Deschideți capacul fantei media.
- 2 Introduceți cardul de memorie sau suportul de stocare USB flash în fanta corectă.
- 3 Apăsați pe **Foto**.
- 4 Apăsați pe ◀ sau pe ▶ pentru a afișa **Examinare foto**.
- 5 Apăsați pe **Examinare foto**.
- 6 Apăsați pe ◀ sau pe ▶ pentru a afișa fiecare fotografie. Când fotografia dorită este afișată pe ecran, apăsați pe fotografie și apoi apăsați pe **OK**.
- 7 Apăsați pe **OK**.
- 8 Apăsați pe **Setări impr.**
- 9 Apăsați pe ▲ sau pe ▼ pentru a afișa **Autocorecție**.
- 10 Apăsați pe **Autocorecție**.
- 11 Apăsați pe **Pornit (sau pe Oprit)**.
- 12 Dacă nu doriți să modificați și alte setări, apăsați pe  sau pe **OK**. Apăsați pe **Pornire** pentru a imprima.

## Reglarea setărilor pentru luminozitate, contrast și culoare

### Luminozitate

- 1 Deschideți capacul fantei media.
- 2 Introduceți cardul de memorie sau suportul de stocare USB flash în fanta corectă.
- 3 Apăsați pe **Foto**.
- 4 Apăsați pe ◀ sau pe ▶ pentru a afișa **Examinare foto**.
- 5 Apăsați pe **Examinare foto**.
- 6 Apăsați pe ◀ sau pe ▶ pentru a afișa fiecare fotografie. Când fotografia dorită este afișată pe ecran, apăsați pe fotografie și apoi apăsați pe **OK**.
- 7 Apăsați pe **OK**.
- 8 Apăsați pe **Setări impr.**
- 9 Apăsați pe ▲ sau pe ▼ pentru a afișa **Luminozitate**.
- 10 Apăsați pe **Luminozitate**.
- 11 Reglați nivelul de luminozitate apăsând pe butonul corespunzător de pe ecranul tactil.
- 12 Dacă nu doriți să modificați și alte setări, apăsați pe  sau pe **OK**. Apăsați pe **Pornire** pentru a imprima.

## Contrast

Puteți selecta setarea pentru contrast. Creșterea contrastului va spori claritatea și dinamismul imaginii.



- 1 Deschideți capacul fantei media.
- 2 Introduceți cardul de memorie sau suportul de stocare USB flash în fanta corectă.
- 3 Apăsați pe **Foto**.
- 4 Apăsați pe ◀ sau pe ▶ pentru a afișa **Examinare foto**.
- 5 Apăsați pe **Examinare foto**.
- 6 Apăsați pe ◀ sau pe ▶ pentru a afișa fiecare fotografie. Când fotografia dorită este afișată pe ecran, apăsați pe fotografie și apoi apăsați pe **OK**.
- 7 Apăsați pe **OK**.
- 8 Apăsați pe **Setări impr.**
- 9 Apăsați pe ▲ sau pe ▼ pentru a afișa **Contrast**.
- 10 Apăsați pe **Contrast**.
- 11 Reglați nivelul contrastului apăsând pe butonul corespunzător de pe ecranul tactil.
- 12 Dacă nu doriți să modificați și alte setări, apăsați pe  sau pe **OK**. Apăsați pe **Pornire** pentru a imprima.

## Îmbunătățire culoare

Puteți activa funcția de îmbunătățire a culorii pentru a imprima imagini mai dinamice. Durata imprimării va fi mai mare dacă folosiți această funcție și, de asemenea, în funcție de imaginea imprimată, puteți folosi mai multă cerneală.

- 1 Deschideți capacul fantei media.
- 2 Introduceți cardul de memorie sau suportul de stocare USB flash în fanta corectă.
- 3 Apăsați pe **Foto**.
- 4 Apăsați pe ◀ sau pe ▶ pentru a afișa **Examinare foto**.
- 5 Apăsați pe **Examinare foto**.
- 6 Apăsați pe ◀ sau pe ▶ pentru a afișa fiecare fotografie. Când fotografia dorită este afișată pe ecran, apăsați pe fotografie și apoi apăsați pe **OK**.
- 7 Apăsați pe **OK**.
- 8 Apăsați pe **Setări impr.**
- 9 Apăsați pe ▲ sau pe ▼ pentru a afișa **Intensif. culoare**.
- 10 Apăsați pe **Intensif. culoare**.
- 11 Urmați instrucțiunile de mai jos:
  - Dacă doriți să personalizați setările definite pentru **Balanta White**, **Ajustare sau Densit. Culoare**, apăsați pe **Intensif. culoare** și apoi apăsați pe **Pornit**. Treceți la pasul 12.
  - Dacă nu doriți să personalizați setările, apăsați pe **Intensif. culoare** și apoi apăsați pe **Oprit**. Apăsați pe . Treceți la pasul 15.



- 12 Apăsați pe ▲ sau pe ▼ pentru a afișa *Balanta White*, *Ajustare sau Densit.Culoare* și apoi apăsați pe opțiunea dorită.
- 13 Apăsați pe ◀ sau pe ▶ pentru a regla nivelul setării.  
Apăsați pe OK.
- 14 Urmați instrucțiunile de mai jos:
  - Dacă doriți să personalizați o altă opțiune de îmbunătățire a culorii, repetați pașii 12 și 13.  
Apăsați pe .
  - Dacă doriți să modificați alte setări, apăsați pe  pentru a afișa meniul cu setările de imprimare și apăsați pe setarea pe care doriți să o modificați. (Consultați *Setările de imprimare folosite pentru PhotoCapture Center™* ►► pagina 63.)
- 15 Dacă nu doriți să modificați și alte setări, apăsați pe  sau pe OK.  
Apăsați pe *Pornire* pentru a imprima.

## NOTĂ

### • Balansul de alb

Această setare reglează nuanța din zonele albe ale unei imagini. Iluminarea, setările aparatului foto și alți factori afectează aspectul zonelor albe. Zonele albe ale unei fotografii pot fi ușor colorate în roz, galben sau într-o altă culoare. Folosind această setare, puteți corecta acest efect și puteți obține în zonele albe o nuanță de alb pur.

### • Claritatea

Această setare îmbunătățește detaliile unei imagini, fiind similară cu reglarea fină a focalizării unui aparat foto. Dacă imaginea nu este corect focalizată și nu puteți vedea detaliile fine ale acesteia, trebuie să reglați claritatea.

### • Densitatea culorii

Această setare reglează cantitatea totală de culoare din imagine. Puteți mări sau micșora cantitatea de culoare dintr-o imagine pentru a îmbunătăți o fotografie ștersă sau neclară.

## Decuparea

Dacă fotografia este prea lungă sau prea lată pentru a se încadra în spațiul disponibil de pe macheta selectată, o parte din imagine va fi decupată.

Setarea implicită este *Pornit*. Dacă doriți să imprimați integral imaginea, selectați pentru această setare opțiunea *Oprit*. Dacă selectați pentru *Decupare* opțiunea *Oprit*, selectați de asemenea pentru *Fără margini* opțiunea *Oprit*. (Consultați *Imprimarea fără margini* ►► pagina 68.)

- 1 Deschideți capacul fantei media.
- 2 Introduceți cardul de memorie sau suportul de stocare USB flash în fanta corectă.
- 3 Apăsați pe *Foto*.
- 4 Apăsați pe ◀ sau pe ▶ pentru a afișa *Examinare foto*.
- 5 Apăsați pe *Examinare foto*.
- 6 Apăsați pe ◀ sau pe ▶ pentru a afișa fiecare fotografie. Când fotografia dorită este afișată pe ecran, apăsați pe fotografie și apoi apăsați pe OK.
- 7 Apăsați pe OK.

- 8 Apăsați pe *Setări impr.*
- 9 Apăsați pe ▲ sau pe ▼ pentru a afișa *Decupare*.
- 10 Apăsați pe *Decupare*.
- 11 Apăsați pe *Oprit* (sau pe *Pornit*).
- 12 Dacă nu doriți să modificați și alte setări, apăsați pe  sau pe *OK*. Apăsați pe *Pornire* pentru a imprima.

#### Decupare: Pornit

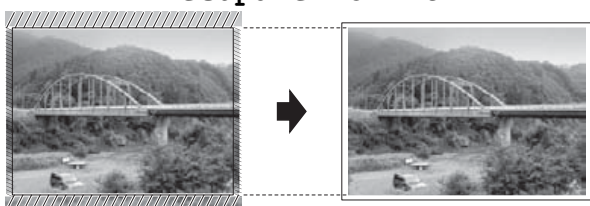

#### Decupare: Oprit

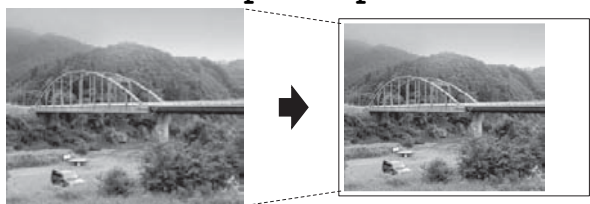

## Imprimarea fără margini

Această funcție extinde suprafața imprimabilă cuprinzând și marginile hârtiei. Durata de imprimare se va prelungi puțin.

- 1 Deschideți capacul fantei media.
- 2 Introduceți cardul de memorie sau suportul de stocare USB flash în fanta corectă.
- 3 Apăsați pe *Foto*.
- 4 Apăsați pe ◀ sau pe ▶ pentru a afișa *Examinare foto*.
- 5 Apăsați pe *Examinare foto*.
- 6 Apăsați pe ◀ sau pe ▶ pentru a afișa fiecare fotografie. Când fotografia dorită este afișată pe ecran, apăsați pe fotografie și apoi apăsați pe *OK*.

- 7 Apăsați pe *OK*.
- 8 Apăsați pe *Setări impr.*
- 9 Apăsați pe ▲ sau pe ▼ pentru a afișa *Fara margini*.
- 10 Apăsați pe *Fara margini*.
- 11 Apăsați pe *Oprit* (sau pe *Pornit*).
- 12 Dacă nu doriți să modificați și alte setări, apăsați pe  sau pe *OK*. Apăsați pe *Pornire* pentru a imprima.

## Tipărire dată

Puteți imprima data, dacă aceasta există deja în datele fotografiei. Data va fi imprimată în colțul din dreapta jos. Dacă datele nu conțin informații despre data calendaristică, nu puteți utiliza această funcție.

- 1 Deschideți capacul fantei media.
- 2 Introduceți cardul de memorie sau suportul de stocare USB flash în fanta corectă.
- 3 Apăsați pe *Foto*.
- 4 Apăsați pe ◀ sau pe ▶ pentru a afișa *Examinare foto*.
- 5 Apăsați pe *Examinare foto*.
- 6 Apăsați pe ◀ sau pe ▶ pentru a afișa fiecare fotografie. Când fotografia dorită este afișată pe ecran, apăsați pe fotografie și apoi apăsați pe *OK*.
- 7 Apăsați pe *OK*.
- 8 Apăsați pe *Setări impr.*
- 9 Apăsați pe ▲ sau pe ▼ pentru a afișa *Tipărire dată*.
- 10 Apăsați pe *Tipărire dată*.
- 11 Apăsați pe *Pornit* (sau pe *Oprit*).

- 12 Dacă nu doriți să modificați și alte setări, apăsați pe  sau pe OK.  
Apăsați pe Pornire pentru a imprima.

## NOTĂ

Setarea DPOF a aparatului foto trebuie dezactivată pentru a folosi funcția Tipărire dată.

## Definirea modificărilor efectuate ca o nouă setare implicită

Puteți salva setările de imprimare utilizate frecvent definindu-le ca setări implicite, precum—Calit. Imprim., Tip hârtie, Dim. hârtie, Dim. imprimare, Autocorecție, Luminozitate, Contrast, Intensif. culoare, Decupare, Fara margini și Tipărire dată. Aceste setări vor fi păstrate până la o modificare ulterioară.

- 1 Deschideți capacul fantei media.
- 2 Introduceți cardul de memorie sau suportul de stocare USB flash în fanta corectă.
- 3 Apăsați pe Foto.
- 4 Apăsați pe ◀ sau pe ▶ pentru a afișa Examinare foto.
- 5 Apăsați pe Examinare foto.
- 6 Apăsați pe ◀ sau pe ▶ pentru a afișa fiecare fotografie. Când fotografia dorită este afișată pe ecran, apăsați pe fotografie și apoi apăsați pe OK.
- 7 Apăsați pe OK.
- 8 Apăsați pe Setări impr.
- 9 Apăsați pe noua dumneavoastră setare. Repetați acest pas pentru fiecare setare pe care doriți să o modificați.

- 10 După ce ați modificat ultima setare, apăsați pe ▲ sau pe ▼ pentru a afișa Def.noi val.impl.

- 11 Apăsați pe Def.noi val.impl.

- 12 Pe ecranul tactil va fi afișat un mesaj în care se solicită să confirmați modificarea noilor setări implicite.  
Apăsați pe Da pentru a confirma.

- 13 Apăsați pe .

## Restabilirea tuturor setărilor implicite din fabricație

Puteți restabili setările modificate pentru PhotoCapture la valorile implicite din fabricație pentru următoarele opțiuni: Calit. Imprim., Tip hârtie, Dim. hârtie, Dim. imprimare, Autocorecție, Luminozitate, Contrast, Intensif. culoare, Decupare, Fara margini și Tipărire dată.

- 1 Deschideți capacul fantei media.
- 2 Introduceți cardul de memorie sau suportul de stocare USB flash în fanta corectă.
- 3 Apăsați pe Foto.
- 4 Apăsați pe ◀ sau pe ▶ pentru a afișa Examinare foto.
- 5 Apăsați pe Examinare foto.
- 6 Apăsați pe ◀ sau pe ▶ pentru a afișa fiecare fotografie. Când fotografia dorită este afișată pe ecran, apăsați pe fotografie și apoi apăsați pe OK.
- 7 Apăsați pe OK.
- 8 Apăsați pe Setări impr.
- 9 Apăsați pe ▲ sau pe ▼ pentru a afișa Setări init.

- 10 Apăsați pe *Setări init.*
- 11 Pe ecranul tactil va fi afișat un mesaj în care se solicită să confirmați revenirea la setările implicite din fabricație. Apăsați pe *Da* pentru a confirma.
- 12 Apăsați pe .

## Scanarea pe un card de memorie sau pe un suport de stocare USB flash

### Trunchierea automată

Puteți scana mai multe documente așezate pe fereastra de sticlă a scannerului. Un anumit document poate fi previzualizat pe ecranul tactil înainte de a fi salvat. Dacă ați selectat *Trunchiere automată*, aparatul va scana fiecare document și va crea fișiere separate. De exemplu, dacă așezați patru documente pe fereastra de sticlă a scannerului, aparatul va scana și va crea patru fișiere separate. Dacă doriți să creați un fișier cu patru pagini, selectați *PDF* sau *TIFF* pentru *Tip fișier*.

(Dacă selectați *JPEG*, cele patru documente vor fi create ca patru fișiere separate.)

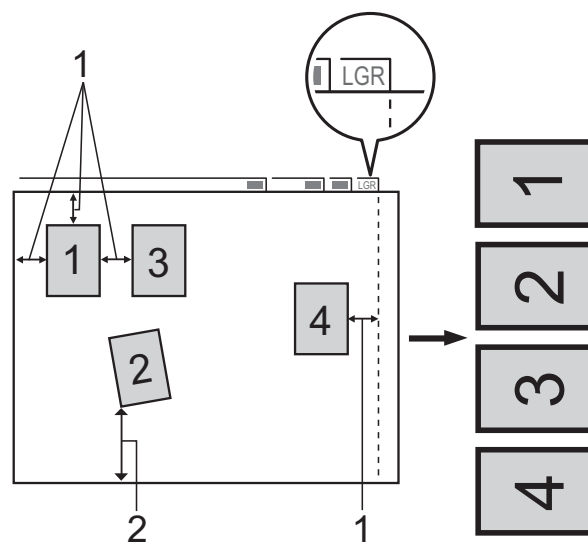

- 1 10 mm sau mai mult (sus, stânga, dreapta)
- 2 20 mm sau mai mult (jos)

### NOTĂ

*Trunchiere automată* este compatibilă cu tehnologia Reallusion, Inc.



- 1 Deschideți capacul fantei media.
- 2 Introduceți cardul de memorie sau suportul de stocare USB flash în fanta corectă.
- 3 Apăsați pe `Scanare la media`.
- 4 Încărcați documentul.
- 5 Apăsați pe `Opțiuni`.
- 6 Apăsați pe ▲ sau pe ▼ pentru a afișa `Trunchiere automată`.
- 7 Apăsați pe `Trunchiere automată`.
- 8 Apăsați pe `Pornit`.
- 9 Apăsați pe `OK`.
- 10 Dacă nu doriți să modificați și alte setări, apăsați pe `Pornire` pentru a începe scanarea.
- 11 Numărul de documente scanate va fi afișat pe ecranul tactil. Apăsați pe `OK` pentru a confirma.
- 12 Apăsați pe ◀ sau pe ▶ pentru a previzualiza datele fiecărui document.
- 13 Apăsați pe `Salv. tot` pentru a salva datele.

## NOTĂ

- Opțiunea `Trunchiere automată` este disponibilă pentru hârtiile care au toate cele patru colțuri în unghiuri drepte de 90 de grade. Dacă unul dintre unghiuri nu este drept, `Trunchiere automată` nu va putea detecta documentul.
- Dacă documentul este prea lung sau prea lat, această setare nu va funcționa corect. Documentul trebuie să aibă următoarele specificații: până la 195 × 270 mm.  
Dacă raportul dintre înălțimea și lățimea documentului este mai mare decât 1 la 8, această setare nu va putea fi folosită corect.
- Trebuie să așezați documentele la distanță de marginile ferestrei de sticlă a scannerului, așa cum este indicat în figură.
- Trebuie să așezați documentele la cel puțin 10 mm distanță unul față de celălalt.
- Opțiunea `Trunchiere automată` reglează înclinarea documentului pe fereastra de sticlă a scannerului, dar dacă documentul este înclinat cu mai mult de 10 grade, această setare nu va funcționa.
- Pentru a putea utiliza `Trunchiere automată`, unitatea ADF trebuie să fie goală.
- Funcția `Trunchiere automată` este disponibilă pentru maximum 32 de documente, în funcție de dimensiunea documentelor.
- Opțiunile `Mod ADF de viteză ridicată` și `Scanați hârtie lungă` nu sunt disponibile dacă ați selectat `Trunchiere automată`.

## IMPORTANT

NU scoateți cardul de memorie sau suportul de stocare USB flash în timp ce aparatul citește sau scrie pe cardul de memorie sau pe suportul de stocare USB flash, pentru a preveni deteriorarea cardului, a suportului de stocare USB flash sau a datelor salvate pe acestea.

## Definirea unei noi valori implicite

Puteți salva setările utilizate pentru Scanare la media—precum Mod ADF de viteză ridicată, Tip scanare, Rezoluție, Tip fișier, Dimens.Imprim., Scanați hârtie lungă, Trunchiere automată și Eliminare culoare de fond—definindu-le ca setări implicite. Aceste setări vor fi păstrate până la o modificare ulterioară.

- 1 Deschideți capacul fantei media.
- 2 Introduceți cardul de memorie sau suportul de stocare USB flash în fanta corectă.
- 3 Apăsați pe Scanare la media.
- 4 Apăsați pe Opțiuni.
- 5 Apăsați pe ▲ sau pe ▼ pentru a afișa Mod ADF de viteză ridicată, Tip scanare, Rezoluție, Tip fișier, Dimens.Imprim., Scanați hârtie lungă, Trunchiere automată sau Eliminare culoare de fond și apoi apăsați pe setarea pe care doriți să o modificați. Apoi apăsați pe opțiunea pe care doriți să o definiți.

Repețiți acest pas pentru fiecare setare pe care doriți să o modificați.

- 6 După ce ați terminat de selectat setările preferate, apăsați pe ▲ sau pe ▼ pentru a afișa Def.noi val.impl.
- 7 Apăsați pe Def.noi val.impl.
- 8 Pe ecranul tactil va fi afișat un mesaj în care se solicită să confirmați modificarea noilor setări implicite. Apăsați pe Da pentru a confirma.
- 9 Apăsați pe .

## Resetarea la setările implicite din fabricație

Puteți restabili toate setările pentru Scanare la media, pe care le-ați modificat—precum Mod ADF de viteză ridicată, Tip scanare, Rezoluție, Tip fișier, Dimens.Imprim., Scanați hârtie lungă, Trunchiere automată și Eliminare culoare de fond—la valorile implicite din fabricație.

- 1 Deschideți capacul fantei media.
- 2 Introduceți cardul de memorie sau suportul de stocare USB flash în fanta corectă.
- 3 Apăsați pe Scanare la media.
- 4 Apăsați pe Opțiuni.
- 5 Apăsați pe ▲ sau pe ▼ pentru a afișa Setări init.
- 6 Apăsați pe Setări init.
- 7 Pe ecranul tactil va fi afișat un mesaj în care se solicită să confirmați revenirea la setările implicite din fabricație. Apăsați pe Da pentru a confirma.
- 8 Apăsați pe .

## Salvarea opțiunilor de scanare într-o comandă rapidă

Puteți memora opțiunile de scanare, utilizate frecvent, salvându-le într-o comandă rapidă. În această secțiune sunt prezentate instrucțiuni pentru adăugarea unei comenzi rapide pentru Scanare la media.

- 1 Deschideți capacul fantei media.
- 2 Introduceți cardul de memorie sau suportul de stocare USB flash în fanta corectă.
- 3 Apăsați pe Scanare la media.
- 4 Apăsați pe Opțiuni.
- 5 Apăsați pe ▲ sau pe ▼ pentru a afișa Mod ADF de viteză ridicată, Tip scanare, Rezoluție, Tip fișier, Dimens. Imprim., Scanați hârtie lungă, Fisier Nume, Trunchiere automată sau Eliminare culoare de fond și apoi apăsați pe setarea pe care doriți să o modificați. Apoi apăsați pe opțiunea pe care doriți să o definiți.  
  
Repetăți acest pas pentru fiecare setare pe care doriți să o modificați.
- 6 După ce ați terminat de selectat noile opțiuni, apăsați pe OK.
- 7 Apăsați pe Salvare ca și Cmd. rapidă.
- 8 Confirmați lista afișată pe ecran, care conține setările selectate pentru comanda rapidă, și apoi apăsați pe OK.

- 9 Introduceți o denumire pentru comanda rapidă folosind tastatura de pe ecranul tactil. (Pentru indicații despre introducerea literelor, >> Manual de utilizare: *Introducerea textului*.) Apăsați pe OK.
- 10 Apăsați pe OK pentru a salva comanda rapidă.

## Imprimarea directă a fotografiilor de pe un aparat foto PictBridge



Aparatul dumneavoastră Brother este compatibil cu standardul PictBridge și astfel puteți să vă conectați și să imprimați fotografiile direct de pe orice aparat foto digital compatibil PictBridge.

În cazul în care aparatul dumneavoastră foto utilizează standardul USB Mass Storage (suport de stocare USB), puteți imprima fotografii și de pe un aparat foto digital fără PictBridge. (Consultați *Imprimarea fotografiilor direct de pe un aparat foto digital (fără PictBridge)* >> pagina 76.)

### Cerințele PictBridge

Pentru a evita erorile, rețineți următoarele:

- Aparatul dumneavoastră și aparatul foto digital trebuie să fie conectate folosind un cablu USB adecvat.
- Extensia fișierului imagine trebuie să fie .JPG (alte extensii ale fișierelor imagine, de exemplu .JPEG, .TIF, .GIF etc. nu vor fi recunoscute).
- Operațiile permise de PhotoCapture Center™ nu sunt disponibile dacă folosiți funcția PictBridge.

## Configurarea aparatului foto digital

Asigurați-vă că aparatul foto se află în modul PictBridge. Următoarele setări PictBridge pot fi disponibile pe ecranul LCD al aparatului foto compatibil PictBridge.

În funcție de aparatul dumneavoastră foto, este posibil ca unele dintre aceste setări să nu fie disponibile.

Selecțiile disponibile din meniul aparatului foto	Opțiuni
Dimensiunea hârtiei	A3, A4, Ledger, Letter, 10 × 15 cm, Setări imprimantă (Setare implicită) <sup>2</sup>
Tipul de hârtie	Hârtie simplă, Hârtie lucioasă, Hârtie pentru imprimante cu jet de cerneală, Setări imprimantă (Setare implicită) <sup>2</sup>
Aspect	Fără margini: Pornit, Fără margini: Oprit, Setări imprimantă (Setare implicită) <sup>2</sup>
Setări DPOF <sup>1</sup>	-
Calitate imprimare	Normal, Fină, Setări imprimantă (Setare implicită) <sup>2</sup>
Îmbunătățire culoare	Pornit, Oprit, Setări imprimantă (Setare implicită) <sup>2</sup>
Tipărire dată	Pornit, Oprit, Setări imprimantă (Setare implicită) <sup>2</sup>

<sup>1</sup> Pentru detalii, consultați *Imprimarea DPOF* >> pagina 76.

<sup>2</sup> În cazul în care aparatul foto este configurat pentru a utiliza setările imprimantei (setare implicită), aparatul va imprima fotografia utilizând setările din tabel.



Setări	Opțiuni
Dimensiunea hârtiei	10 × 15 cm
Tipul de hârtie	Hârtie lucioasă
Aspect	Fără margini: Pornit
Calitate imprimare	Fin
Îmbunătățire culoare	Oprit
Tipărire dată	Oprit

- De asemenea, dacă aparatul dumneavoastră foto nu dispune de selecții de meniu, aceste setări vor fi utilizate.
- Numele și disponibilitatea fiecărei setări depinde de specificațiile aparatului foto utilizat.

Vă rugăm să consultați documentația aparatului foto pentru informații detaliate privind modificarea setărilor PictBridge.

## Imprimarea imaginilor

### NOTĂ

Scoateți orice card de memorie sau suport de stocare USB flash din aparat înainte de a conecta un aparat foto digital.

- 1 Deschideți capacul fantei media.
- 2 Asigurați-vă că aparatul foto este oprit. Conectați aparatul foto la interfața directă USB (1) a aparatului, utilizând cablul USB.

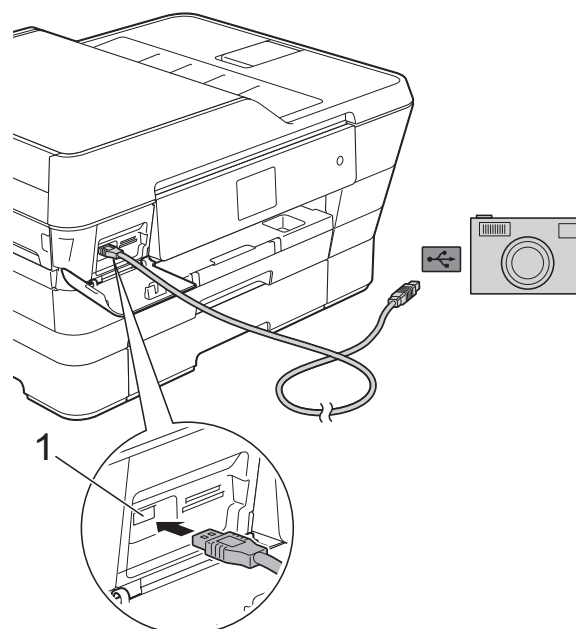

#### 1 Interfață directă USB

- 3 Porniți aparatul foto. După ce aparatul a recunoscut aparatul foto, pe ecranul tactil va fi afișat mesajul *Aparatul foto este conectat*.
- 4 Alegeți fotografia pe care doriți să o imprimați urmând instrucțiunile aparatului foto. Când aparatul începe să imprime o fotografie, pe ecranul tactil va fi afișat mesajul *Imprimare*.

## IMPORTANT

---

Pentru a preveni deteriorarea aparatului, nu conectați un alt dispozitiv în afara aparatului foto digital sau a suportului de stocare USB flash la interfața directă USB.

---

## Imprimarea DPOF

---

DPOF înseamnă Digital Print Order Format (Format comandă de imprimare digitală).

Marii producători de aparate foto digitale (Canon Inc., Eastman Kodak Company, FUJIFILM Corporation, Panasonic Corporation și Sony Corporation) au creat acest standard pentru a simplifica imprimarea imaginilor de pe un aparat foto digital.

Dacă aparatul digital este compatibil cu imprimarea DPOF, puteți alege imaginile și numărul de copii pe care doriți să le imprimați de pe ecranul aparatului.

## NOTĂ

---

În cazul în care comanda de imprimare creată pe aparatul foto a fost coruptă, este posibil ca fișierul DPOF să conțină erori. Ștergeți și recreați comanda de imprimare cu ajutorul aparatului foto, pentru a corecta această problemă. Pentru instrucțiuni privind ștergerea sau recrearea comenzilor de imprimare, consultați site-ul web de asistență tehnică al producătorului aparatului foto sau documentația însoțitoare.

---

## Imprimarea fotografiilor direct de pe un aparat foto digital (fără PictBridge)

În cazul în care aparatul dumneavoastră foto este compatibil cu standardul USB Mass Storage (suport de stocare USB), puteți conecta aparatul foto în modul stocare. Astfel veți putea imprima fotografiile de pe aparatul dumneavoastră foto.

(Dacă doriți să imprimați fotografii în modul PictBridge, consultați *Imprimarea directă a fotografiilor de pe un aparat foto PictBridge* >> pagina 74.)

## NOTĂ

---

Denumirea, disponibilitatea și funcționarea diferă în funcție de aparatul foto digital. Pentru informații detaliate, vă rugăm să consultați documentația aparatului foto, de exemplu trecerea din modul PictBridge în modul pentru suport de stocare USB.

---

## Imprimarea imaginilor

### NOTĂ

Scoateți orice card de memorie sau suport de stocare USB flash din aparat înainte de a conecta un aparat foto digital.

- 1 Deschideți capacul fantei media.
- 2 Asigurați-vă că aparatul foto este oprit. Conectați aparatul foto la interfața directă USB (1) a aparatului, utilizând cablul USB.

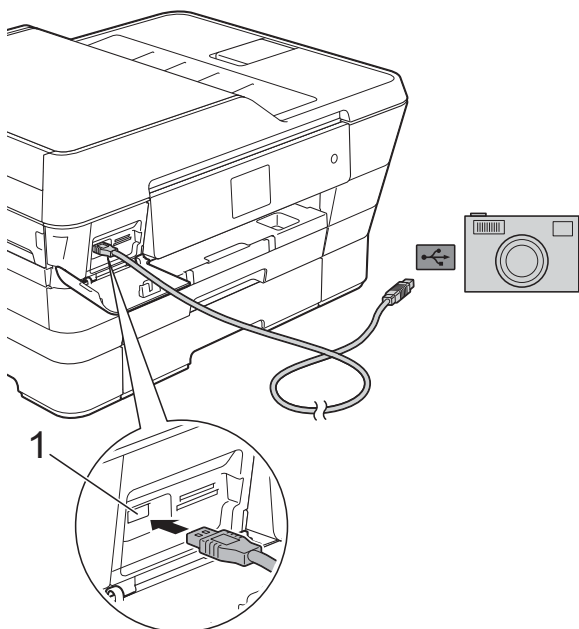

#### 1 Interfață directă USB

- 3 Porniți aparatul foto.
- 4 Urmați instrucțiunile din *Imprimarea imaginilor* ►► pagina 57.

### IMPORTANT

Pentru a preveni deteriorarea aparatului, nu conectați un alt dispozitiv în afara aparatului foto digital sau a suportului de stocare USB flash la interfața directă USB.

# A

## Operații regulate de întreținere

### Curățarea și verificarea aparatului

#### Curățarea exteriorului aparatului

Curățați ecranul tactil urmând instrucțiunile de mai jos:

#### IMPORTANT

- Apăsați și țineți apăsat  pentru a opri aparatul. Pe ecranul tactil va fi afișat pentru câteva secunde mesajul **Oprește**, apoi aparatul se va închide.
- NU utilizați niciun tip de soluții lichide de curățare (inclusiv etanol).

- 1 Curățați ecranul tactil folosind o lavetă uscată, moale și fără scame.

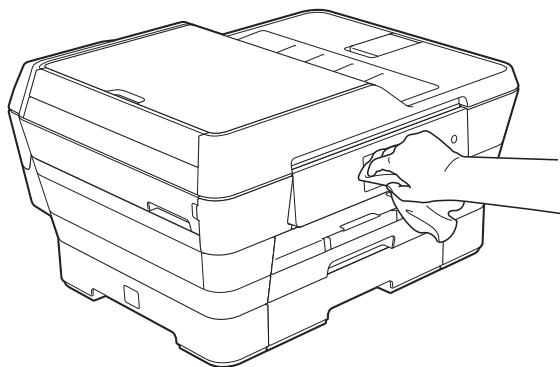

Curățați exteriorul aparatului urmând instrucțiunile de mai jos:

#### IMPORTANT

- Utilizați detergenți neutri. Curățarea cu lichide volatile, precum solvenți sau benzină, deteriorează suprafața exterioară a aparatului.

- NU utilizați materiale de curățat care conțin amoniac.
- NU utilizați alcool izopropilic pentru a îndepărta murdăria de pe panoul de control. Panoul se poate fisura.

- 1 (MFC-J6520DW)  
Scoateți complet tava de hârtie #1 (1) din aparat.

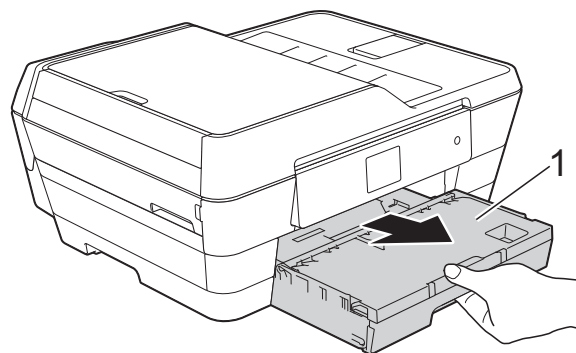

- (MFC-J6720DW)  
Scoateți complet din aparat tava de hârtie #1 (1) și apoi tava #2 (2).

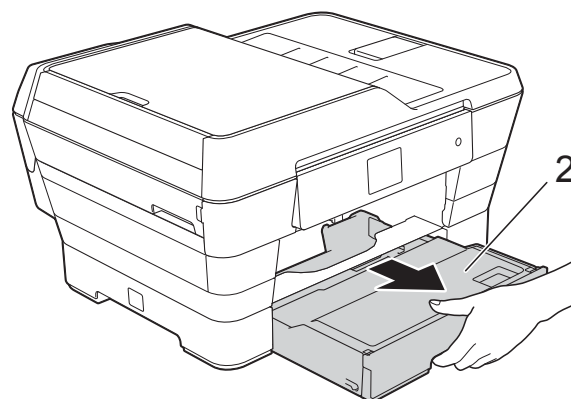
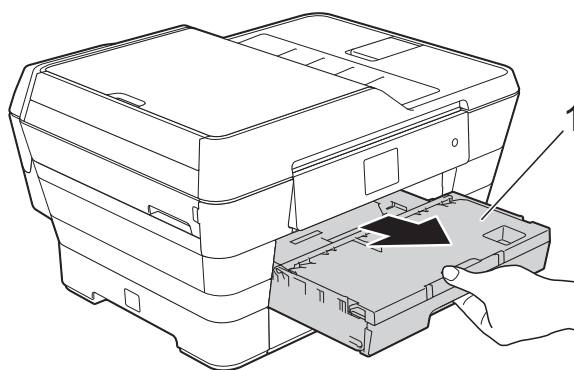

- 2 Ștergeți exteriorul aparatului cu o lavetă *uscată*, moale și fără scame, pentru a îndepărta praful.

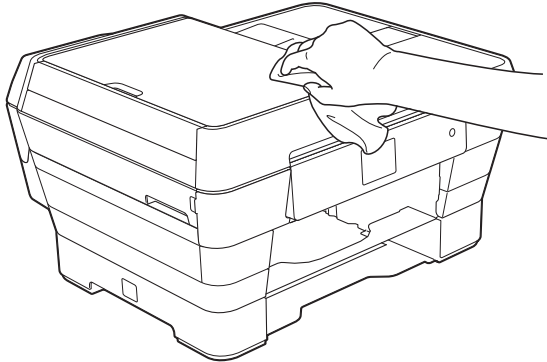

- 3 Ridicați capacul tăvii de ieșire a hârtiei și scoateți toate obiectele blocate în interiorul tăvii de hârtie.

- 4 Ștergeți tava de hârtie în interior și în exterior cu o lavetă *uscată*, moale și fără scame, pentru a îndepărta praful.

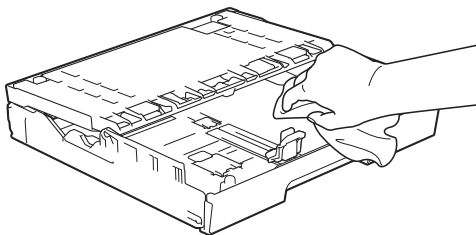

- 5 Închideți capacul tăvii de ieșire a hârtiei și împingeți ferm tava de hârtie înapoi în aparat.

## Curățarea cilindrului imprimantei

### ⚠️ AVERTIZARE



Verificați dacă ați scos aparatul din priza de curent înainte de a curăța cilindrul imprimantei, pentru a evita electrocutarea.

- 1 Cu ambele mâini, utilizați suporturile pentru degete de pe lateralele aparatului pentru a ridica capacul scannerului în poziție deschisă.

- 2 Curățați cilindrul imprimantei (1) și zona din jurul acestuia, ștergând orice pete de cerneală cu o lavetă moale, *uscată* și fără scame.

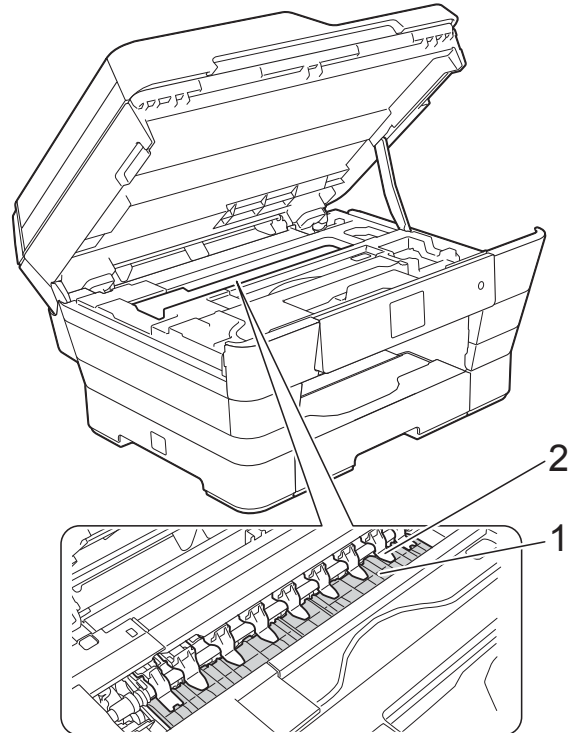

### IMPORTANT

NU îndoiiți și NU aplicați prea multă presiune pe cele două elemente de fixare (2). Acestea se pot deteriora.

- 3 Închideți cu atenție capacul scannerului folosind suporturile pentru degete de pe laterale.

### ⚠️ ATENȚIE

Fiți atenți să nu vă prindeți degetele la închiderea capacului scannerului.

Utilizați întotdeauna suporturile pentru degete, aflate pe lateralele capacului scannerului, la deschiderea și închiderea acestuia.

- 4 Reconectați cablul de alimentare.

## Curățarea rolor de alimentare a hârtiei

Dacă rolele de alimentare a hârtiei sunt pătate cu cerneală, pot apărea probleme la alimentarea hârtiei.

- 1 Scoateți aparatul din priza de curent electric. Scoateți complet tava de hârtie (1) din aparat.

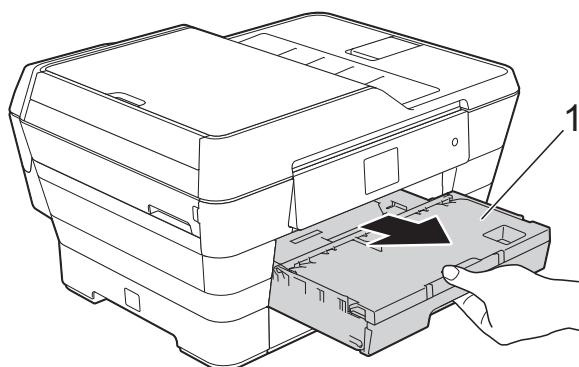

### NOTĂ

Dacă extensia suportului pentru hârtie este deschisă, închideți-o și apoi închideți suportul pentru hârtie.

- 2 Curățați partea din față a rolor de alimentare a hârtiei (1) cu o lavetă moale și fără scame, umezită cu puțină apă, folosind o mișcare alternativă dintr-o parte în alta.

După curățare, ștergeți rolele cu o lavetă uscată, moale și fără scame pentru a îndepărta complet umezeala.

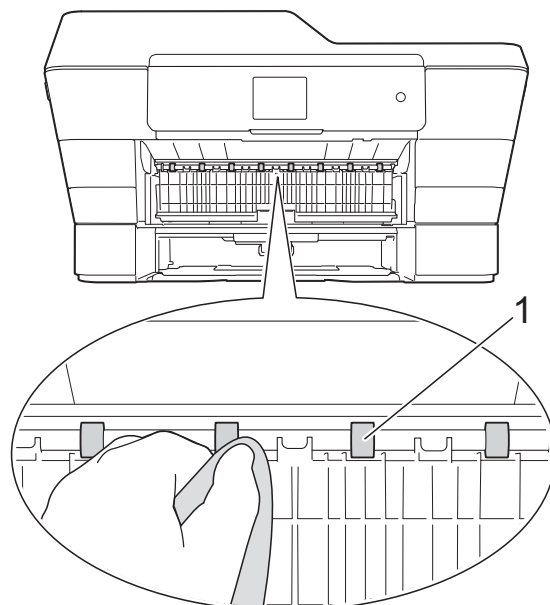

- 3 Ridicați capacul verde de eliminare a blocajelor de hârtie (2) și apoi curățați partea din spate a rolor de alimentare a hârtiei (1) cu o lavetă moale, fără scame, umezită cu puțină apă.

După curățare, ștergeți rolele cu o lavetă uscată, moale și fără scame pentru a îndepărta complet umezeala.

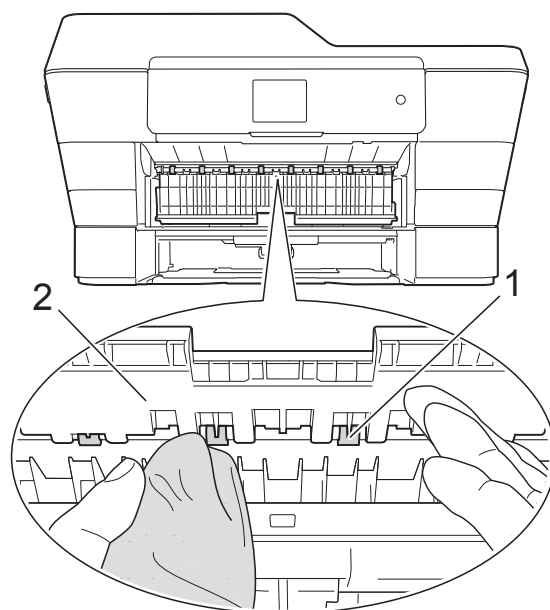

- 4 Introduceți ferm tava de hârtie înapoi în aparat.

- 5 Reconectați cablul de alimentare.

### NOTĂ

Nu utilizați aparatul decât după ce rolele s-au uscat complet. Utilizarea aparatului înainte ca rolele să se usuce poate duce la apariția unor probleme la alimentarea hârtiei.

## Curățarea rolor de antrenare a hârtiei

- 1 Scoateți aparatul din priza de curent electric.
- 2 Scoateți complet tava de hârtie din aparat.

### NOTĂ

Dacă în tavă au rămas numai câteva coli de hârtie, iar aparatul a început să alimenteze mai multe pagini, curățați placa de bază (1) cu o lavetă moale, fără scame umezită cu puțină apă.

După curățare, ștergeți placa cu o lavetă uscată, moale și fără scame pentru a îndepărta complet umezeala.

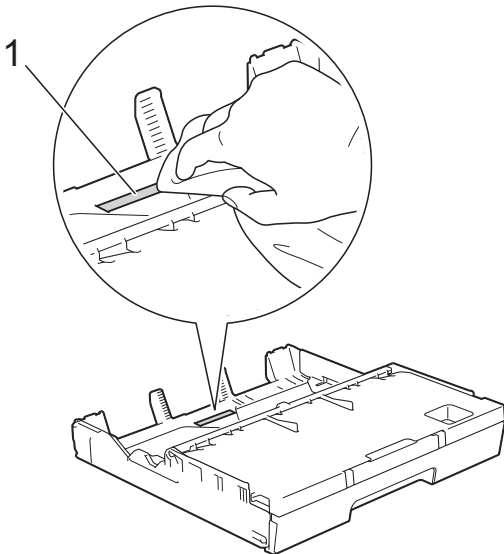

- 3 Ridicați capacul verde de eliminare a blocajelor de hârtie (1) și apoi curățați rolele de antrenare a hârtiei (2) cu o lavetă moale, fără scame, umezită cu puțină apă. Rotiți încet rolele pentru a putea curăța întreaga suprafață.

După curățare, ștergeți rolele cu o lavetă uscată, moale și fără scame pentru a îndepărta complet umezeala.

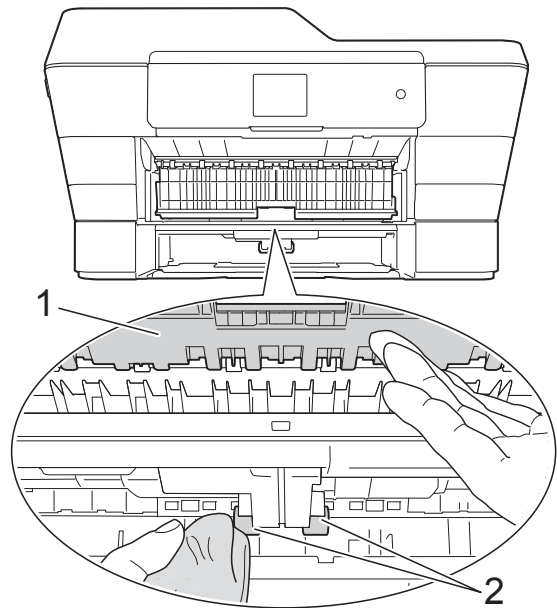

- 4 Introduceți ferm tava de hârtie înapoi în aparat.
- 5 Reconectați cablul de alimentare.

## Curățarea rolor de antrenare a hârtiei din tava de hârtie #2 (MFC-J6720DW)

- 1 Deconectați aparatul de la sursa de alimentare c.a. Scoateți complet din aparat tava #2.

### NOTĂ

Dacă extensia suportului pentru hârtie este deschisă, închideți-o și apoi închideți suportul pentru hârtie.

- 2 Curățați rolele de antrenare a hârtiei ale tăvii #2 (1) cu o cârpă moale, fără scame, umezită cu apă. Rotiți încet rolele pentru a putea curăța întreaga suprafață.

După curățare, ștergeți rolele cu o lavetă uscată, moale și fără scame pentru a îndepărta complet umezeala.

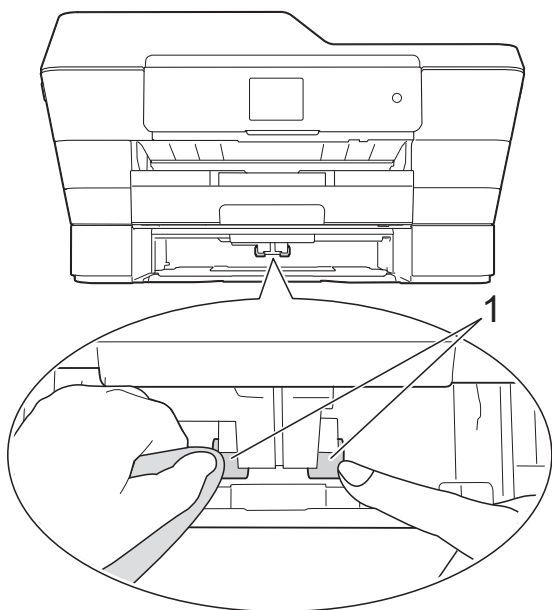

- 3 Introduceți ferm tava #2 înapoi în aparat.  
4 Reconectați cablul de alimentare.

## Verificarea volumului de cerneală

Cu toate că pe ecranul tactil este afișată o pictogramă care indică volumul de cerneală, puteți utiliza meniul cu informații despre cerneală pentru a vizualiza un grafic mare care afișează cantitatea de cerneală disponibilă în fiecare cartuș.

- 1 Apăsați pe

### NOTĂ

De asemenea, puteți apăsa pe



(Setări) și pe Cerneală.

- 2 Apăsați pe Vol. Cerneala. Pe ecranul tactil este afișat volumul de cerneală.

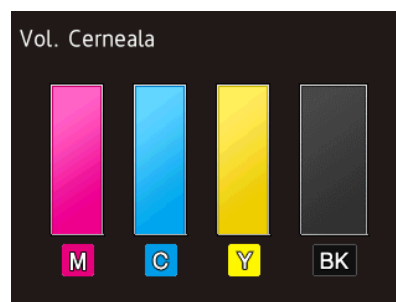

### NOTĂ

În cazul în care durata de funcționare a cartușului de cerneală se apropie de sfârșit sau dacă aveți probleme, pe ecran va fi afișată una din pictogramele de mai jos.

	Nivelul cernelii este scăzut.
	Cartușul de cerneală este la sfârșitul duratei sale de utilizare.
	Cartușul de cerneală are o problemă.

- 3 Apăsați pe

### NOTĂ

Puteți verifica volumul de cerneală de pe calculatorul dumneavoastră.

(>> Ghidul utilizatorului de software și rețea.)



## Ambalarea și expedierea aparatului

Când transportați aparatul, folosiți ambalajele originale ale aparatului. Pentru a ambala aparatul corect, urmați instrucțiunile de mai jos. Este posibil ca daunele provocate aparatului în timpul transportului să nu fie acoperite de garanție.

Aparatul trebuie să fie asigurat adecvat de către transportator.

### IMPORTANT

Este important să așteptați ca aparatul să așeze capul de imprimare în poziția de „parcare” după terminarea unei lucrări de imprimare. Ascultați cu atenție zgomotele produse de aparat înainte de a-l scoate din priză pentru a vă asigura că toate zgomotele mecanice au încetat și că ansamblul capului de imprimare se află în colțul din dreapta, așa cum este indicat în figură. Dacă nu așteptați ca aparatul să încheie acest proces de parcare, puteți avea probleme la imprimare și puteți chiar să provocați deteriorarea capului de imprimare.

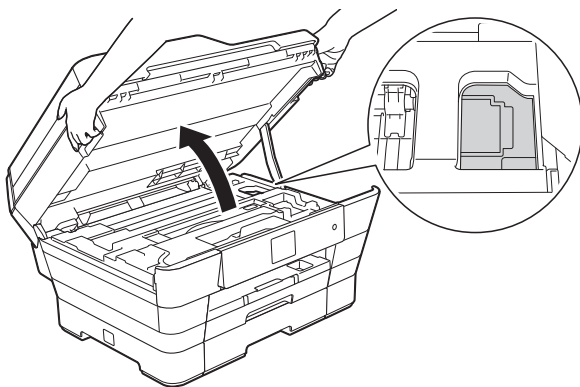

- 1 Scoateți aparatul din priză de curent electric.

- 2 Cu ambele mâini, utilizați suporturile pentru degete de pe lateralele aparatului pentru a ridica capacul scannerului în poziție deschisă. Apoi deconectați aparatul de la priză de telefon montată pe perete și scoateți cablul de telefon din aparat.
- 3 Deconectați cablul de interfață de la aparat, dacă acesta este conectat.
- 4 Scoateți piesa de protecție de culoare portocalie din suportul în care aceasta este păstrată, aflat în colțul din dreapta al aparatului.

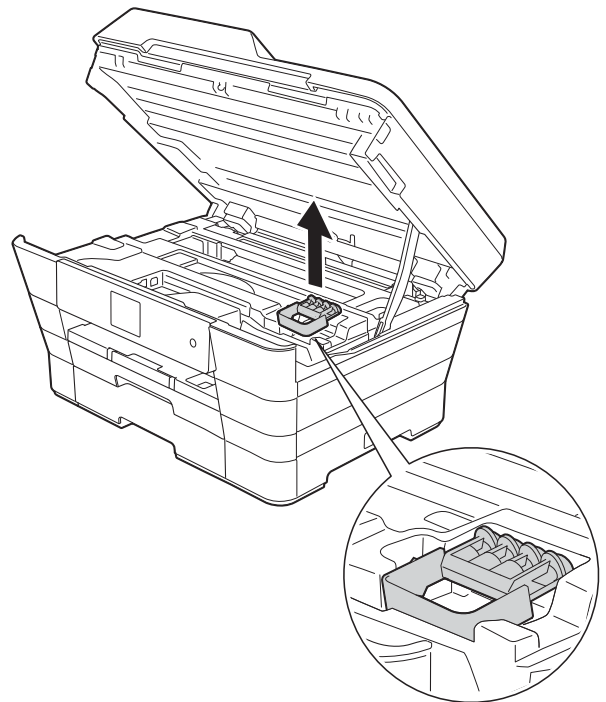

- 5 Închideți cu atenție capacul scannerului folosind suporturile pentru degete de pe laterale.

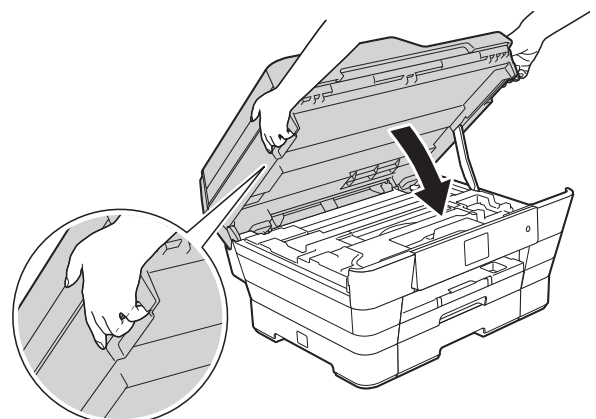

A

## ⚠ ATENȚIE

Fiți atenți să nu vă prindeți degetele la închiderea capacului scannerului.

Utilizați întotdeauna suporturile pentru degete, aflate pe lateralele capacului scannerului, la deschiderea și închiderea acestuia.

- 6 Deschideți capacul cartușului de cerneală.
- 7 Scoateți toate cele patru cartușe. Pentru a scoate cartușul, apăsați pe maneta de deblocare aflată deasupra fiecărui cartuș de cerneală. (►► Manual de utilizare: *Înlocuirea cartușelor de cerneală.*)
- 8 Instalați piesa de protecție de culoare portocalie și apoi închideți capacul cartușului de cerneală.

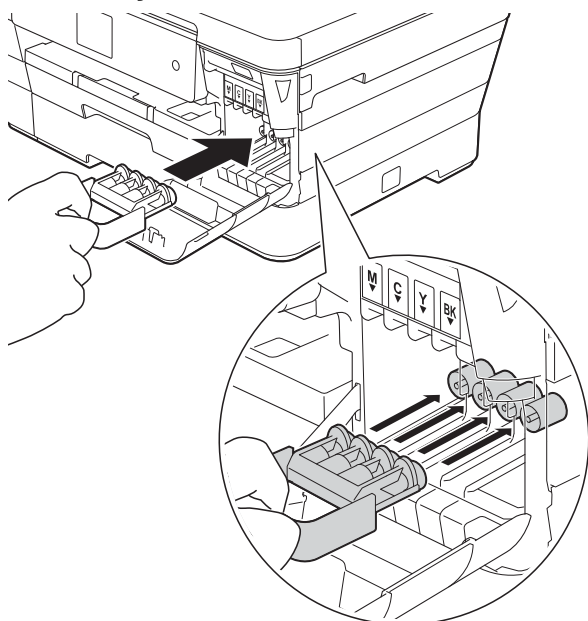

## IMPORTANT

- Verificați dacă suportul de plastic aflat în stânga piesei de protecție de culoare portocalie (1) este fixat corect pe poziție (2).

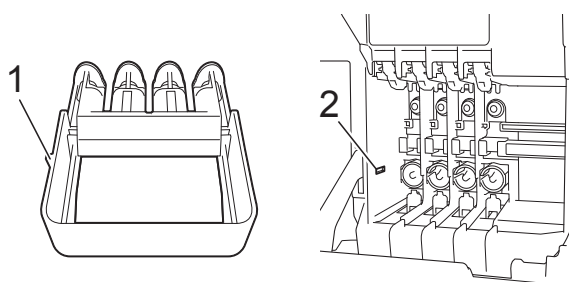

- Dacă nu găsiți piesa de protecție de culoare portocalie, expediați aparatul fără această piesă. NU instalați în locul acestei piese cartușele de cerneală înainte de expediere.

- 9 Împachetați aparatul în pungă.

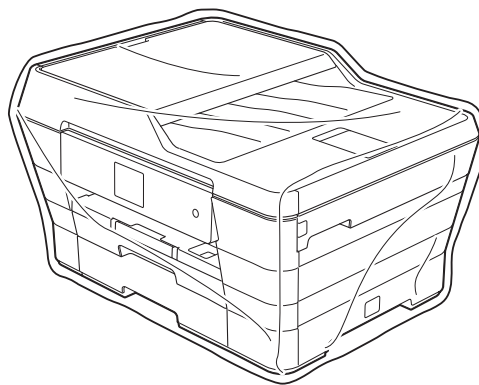

- 10** Împachetați aparatul și materialele imprimate în cutia originală folosind materialele originale de ambalare, așa cum este indicat mai jos. Nu ambalați cartușele de cerneală utilizate în cutie.

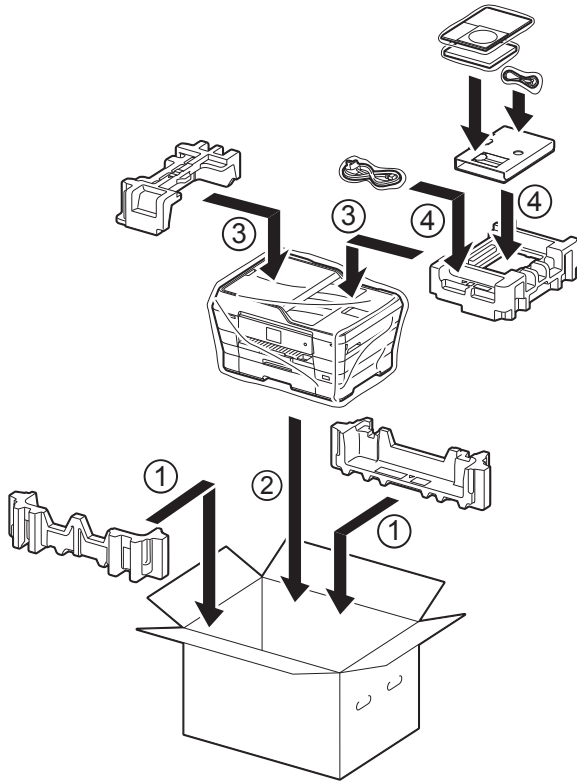

- 11** Închideți cutia și lipiți-o cu bandă adezivă.

Aceasta este o listă ce conține caracteristicile și termenii ce apar în manualele Brother. Disponibilitatea acestor caracteristici depinde de modelul pe care l-ați achiziționat.

**Acces dual**

Aparatul poate să scaneze faxurile trimise sau comenzile programate în memorie și să trimită simultan un fax din memorie, să primească sau să imprime un fax primit.

**Acces pentru recepție de la distanță**

Posibilitatea de a accesa aparatul de la distanță folosind un telefon cu taste.

**ADF (alimentator automat de documente)**

Documentul poate fi așezat în ADF și scanat automat, pagină cu pagină.

**Agendă**

Conține numele și numerele salvate, pentru a fi formate mai ușor.

**Căutare**

O listă alfabetică în format electronic a numerelor salvate în agendă și în grup.

**Cod de acces la distanță**

Propriul dumneavoastră cod format din patru cifre (---\*) care vă permite să apelați și să accesați aparatul dintr-o locație la distanță.

**Cod de dezactivare de la distanță (numai pentru modul Fax/Tel)**

Dacă aparatul răspunde la un apel vocal, acesta va folosi un ton special de sonerie/ două semnale sonore. Puteți răspunde la apel de la un telefon suplimentar, introducând acest cod (# 5 1).

**Codul de activare de la distanță**

Introduceți acest cod (\* 5 1) dacă răspundeți la un apel fax de la un telefon suplimentar sau de la un telefon extern.

**Comenzi rămase**

Puteți verifica ce comenzi sunt în așteptare în memorie și le puteți anula una câte una.

**Contrast**

Setarea de compensare utilizată pentru documentele închise sau deschise la culoare, prin realizarea unor faxuri sau a unor copii mai deschise la culoare ale documentelor închise la culoare, și mai închise la culoare ale celor deschise la culoare.

**Densitate**

Prin modificarea densității, întreaga imagine va deveni mai deschisă sau mai închisă.

**Detectare fax**

Permite aparatului să răspundă la tonurile CNG dacă întrerupeți un apel fax răspunzând la telefon.

**Difuzare**

Capacitatea de a transmite același mesaj fax către mai multe locații.

**Durata tonului de sonerie F/T**

Perioada de timp în care aparatul Brother sună (dacă setarea pentru modul recepție este Fax/Tel) pentru a vă avertiza să ridicați receptorul pentru a răspunde la un apel vocal.

**ECM (Mod corectare erori)**

Detectează erorile apărute în timpul unei transmisii fax și retransmite paginile faxului pe care au apărut erori.

**Ecran tactil LCD și panou tactil de 2,7"(67,5 mm)**

Pe ecranul tactil LCD (Ecran cu cristale lichide) al aparatului sunt afișate mesajele interactive și solicitările de utilizare ale aparatului. Puteți opera ecranul tactil apăsând sau derulând ecranul.

**Eroare de comunicare (Eroare com.)**

O eroare care apare în timpul trimiterii sau primirii unui fax, produsă în general de zgomotul sau de paraziții de pe linie.

**Fax întârziat**

Trimite faxul mai târziu, la ora specificată.

**Fax manual**

Dacă ridicați receptorul telefonului extern puteți auzi răspunsul aparatului fax destinat înaintea de a apăsa pe **Start fax** pentru a începe trimiterea faxului.

**Fax/Tel**

Puteți primi faxuri și apeluri telefonice. Nu utilizați acest mod dacă folosiți un robot telefonic extern (TAD).

**Grup de compatibilitate**

Capacitatea unui aparat fax de a comunica cu un altul. Compatibilitatea este asigurată între grupurile ITU-T (sector de standardizare a comunicației din partea Uniunii Internaționale a Telecomunicațiilor).

**Identificator stație**

Informațiile salvate care apar în partea de sus a paginilor transmise prin fax. Informațiile includ numele expeditorului și numărul de fax.

**Imprimare copie de rezervă**

Aparatul dumneavoastră va imprima o copie pentru fiecare fax primit și salvat în memorie. Aceasta este o funcție de securitate folosită pentru a nu pierde mesajele în cazul producerii unei pene de curent.

**Innobella™**

Innobella™ este o gamă de consumabile originale oferită de Brother. Pentru rezultate de cea mai bună calitate, Brother recomandă utilizarea cernelii și a hârtiei Innobella™.

**Îmbunătățire culoare**

Ajustează culoarea imaginii pentru o mai bună calitate a imprimării prin îmbunătățirea clarității, a balansului de alb și a densității culorii.

**Întârziere sonerie**

De câte ori sună telefonul înainte ca aparatul să răspundă în modurile **Numai Fax și Fax/Tel**.

**Jurnal fax**

Tipărește o listă cu informații referitoare la ultimele 200 faxuri primite și trimise. TX înseamnă Trimitere. RX înseamnă Primire.

**Lista cu agenda de telefon**

O listă cu numele și numerele salvate în memoria agendei de telefon, în ordine alfabetică.

**Luminozitate**

Prin modificarea luminozității, întreaga imagine va fi mai deschisă sau mai închisă la culoare.

**Metodă de codificare**

Metoda de codificare a informațiilor conținute în document. Toate aparatele fax trebuie să utilizeze un standard minim Modified Huffman (MH). Aparatul dumneavoastră poate utiliza metode superioare de compresie, Modified Read (MR), Modified Modified Read (MMR) și JPEG, dacă aparatul destinat are aceleași posibilități.

**Micșorare automată**

Micșorează dimensiunea faxurilor primite.

**Mod internațional**

Creează modificări temporare ale tonurilor de fax pentru a se adapta la zgomotul și perturbațiile de pe liniile telefonice internaționale.

**Nuanțe de gri**

Nuanțele de gri disponibile la copierea, scanarea și transmiterea prin fax a fotografiilor.

### **Număr de apelare grup**

O combinație de numere din agenda de telefon memorate în agendă pentru difuzare.

### **OCR (recunoaștere optică a caracterelor)**

Aplicația software Nuance™ PaperPort™ 12SE sau Presto! PageManager convertește imaginea unui text în text editabil.

### **Pauză**

Permite introducerea unei întârzieri de 3,5 secunde în secvența de apelare în timp ce formați un număr folosind tastatura numerică sau în timp ce memorați numere în agenda de telefon. Pentru a introduce pauze mai lungi, apăsați pe **Pauză** de pe ecranul tactil, de câte ori este nevoie.

### **Perioadă jurnal**

Perioada de timp preprogramată dintre rapoartele Jurnal fax imprimate automat. Puteți imprima raportul Jurnal fax la cerere fără a întrerupe ciclul.

### **PhotoCapture Center™**

Permite imprimarea fotografiilor digitale de pe aparatul foto digital la o rezoluție mare, pentru o imprimare la calitate fotografică.

### **PictBridge**

Permite imprimarea fotografiilor direct de pe aparatul foto digital la o rezoluție mare, pentru o imprimare la calitate fotografică.

### **Primire în memorie**

Recepționează faxurile în memoria aparatului dacă în aparat nu mai este hârtie.

### **Puls**

O metodă de formare a numerelor pe o linie telefonică folosind discul rotativ al telefonului.

### **Raport WLAN**

Un raport imprimat care indică starea conexiunii WLAN.

### **Raport XMIT (Raportul de verificare a transmisiei)**

O listă cu fiecare fax transmis, care conține data, ora și numărul.

### **Reapelare automată**

Această funcție permite aparatului să reapeleze ultimul număr de fax după cinci minute în cazul în care faxul nu a fost expedit deoarece linia a fost ocupată.

### **Redirecționare fax**

Trimite un fax primit în memorie către un alt număr de fax preprogramat.

### **Rezoluție**

Numărul de linii verticale și orizontale pe inch. (Consultați Rezoluție standard, Rezoluție fină, Rezoluție super fină și Rezoluție foto.)

### **Rezoluție fină**

Rezoluția este de 203 × 196 dpi. Este utilizată pentru documente imprimate și ilustrații de mici dimensiuni.

### **Rezoluție foto (numai monocrom)**

O rezoluție care utilizează diferite nuanțe de gri pentru a reproduce cât mai bine fotografiile.

### **Rezoluție standard**

203 × 98 dpi (monocrom). 203 × 196 dpi (color). Este utilizată pentru text de dimensiuni normale și cea mai rapidă transmisie.

### **Rezoluție Super Fină (numai monocrom)**

203 × 392 dpi. Recomandată pentru documente imprimate și schițe de dimensiuni foarte reduse.

### **Scanare**

Procesul de trimitere către calculatorul dumneavoastră a imaginii electronice a unui document imprimat.

**Scanare pe suport media**

Puteți scana un document monocrom sau color și îl puteți salva pe un card de memorie sau pe un suport de stocare USB flash. Imaginile monocrome vor fi salvate în format TIFF sau PDF, iar imaginile color vor fi salvate în format PDF sau JPEG.

**Setări temporare**

Puteți selecta anumite opțiuni pentru fiecare transmisie fax și copie fără a modifica setările implicite.

**Setări utilizator**

Un raport imprimat care indică setările curente ale aparatului.

**Sondare**

Procesul prin care un aparat fax apelează un alt aparat fax pentru a recepționa mesaje fax în așteptare.

**Stocare fax**

Puteți memora faxurile primite în memorie.

**Tabele cu setări**

Acestea conțin instrucțiuni care prezintă toate setările și opțiunile disponibile pentru configurarea aparatului.

**TAD (robot telefonic extern)**

Puteți conecta un robot telefonic TAD extern la aparat.

**Telefon extern**

Un TAD (robot telefonic extern) sau un telefon conectat la aparatul dumneavoastră.

**Telefon suplimentar**

Un telefon care utilizează aceeași linie ca și faxul, dar este conectat la o priză de perete separată.

**Ton**

O metodă de formare a numerelor pe linia telefonică, utilizată pentru telefoane cu taste.

**Tonuri CNG**

Tonurile speciale (semnale sonore) transmise de aparatele fax în timpul unei transmisii automate pentru a informa aparatul de destinație că apelul este efectuat de un aparat fax.

**Tonuri de fax**

Semnalele transmise de aparatele fax care trimit și primesc informații în timp ce comunică informații.

**Transmisie**

Procesul de trimitere a faxurilor de pe aparatul dumneavoastră către un alt aparat fax folosind liniile telefonice.

**Transmisie automată fax**

Trimiterea unui fax fără a ridica receptorul unui telefon extern.

**Transmisie în grup**

(Numai pentru faxuri monocrome) Fiind o funcție economică, toate faxurile amânate care vor fi trimise către același număr de fax pot fi grupate într-o singură transmisie.

**Transmisie în timp real**

Dacă memoria este plină, puteți trimite faxuri în timp real.

**Volum semnal sonor**

Setarea pentru volumul semnalului sonor emis la apăsarea pe ecranul sau pe panoul tactil, sau în cazul în care s-a produs o eroare.

**Volumul soneriei**

Setarea pentru volumul soneriei aparatului.

# C

# Index

<b>A</b>	
Acces dual .....	15
Agendă	
Difuzare (apelare grup) .....	15
configurarea grupurilor pentru difuzare .....	35
modificare grupuri .....	35
ștergere grupuri .....	36
utilizare grupuri .....	15
setarea din apelurile efectuate .....	34
Ambalarea și expedierea aparatului .....	83
Anulare	
comenzi care așteaptă ca numărul să fie reapelat .....	19
Redirecționare fax .....	23, 27
Stocare fax .....	23
Apple Macintosh	
Consultați Ghidul utilizatorului de software și rețea.	
<b>B</b>	
Blocarea funcțiilor .....	4
<b>C</b>	
Cartușe de cerneală	
verificare volum cerneală .....	82
Coduri de acces, salvare și formare .....	33
Coduri fax	
cod de acces la distanță .....	25
schimbare .....	25
Configurare la distanță	
Consultați Ghidul utilizatorului de software și rețea.	
ControlCenter	
Consultați Ghidul utilizatorului de software și rețea.	
Copiere	
2 în 1 a actelor de identitate .....	44
așezare în pagină (N în 1) .....	41
calitate .....	39
cărți .....	48
comandă rapidă A3 .....	53
definire noi valori implicite .....	52
densitate .....	45
eliminare culoare de fond .....	50
Filigran .....	49
utilizarea unui șablon .....	49
folosind unitatea ADF .....	45
hârtie subțire .....	47
mărire/micșorare .....	40
mod economisire cerneală .....	46
pe 2 fețe .....	50
poster .....	41
sortare .....	45
Copiarea 2 în 1 a actelor de identitate .....	44
Copiarea actelor de identitate .....	44
Curățare	
cilindru imprimantă .....	79
role de alimentare a hârtiei .....	80
<b>D</b>	
Depanare	
verificare volum cerneală .....	82
Difuzare .....	15
configurarea grupurilor pentru .....	35
<b>E</b>	
Expedierea aparatului .....	83
<b>F</b>	
Fax, autonom	
primire	
imprimare din memorie .....	23
în memorie .....	29
la terminarea unei convorbiri .....	29
micșorarea pentru încadrarea în pagină .....	29
recepția de la distanță .....	27, 28
recepție fără hârtie .....	29
Redirecționare fax .....	27



trimitere .....	10
anularea din memorie .....	19
contrast .....	11
definire noi setări implicite .....	12
Difuzare .....	15
din memorie (Acces dual) .....	15
fax întârziat .....	18
internațional .....	18
la terminarea convorbirii .....	15
manuală .....	14
restabilire setării implicite din fabricație .....	13
Rezoluție .....	11
transmisie grup întârziată .....	19
Transmisie în timp real .....	17
Fax, de pe calculator	
Consultați Ghidul utilizatorului de software și rețea.	
Formarea numărului	
coduri de acces și numere cărți de credit .....	33
Grupuri (difuzare) .....	15
restricționare formare .....	8

## G

Grupuri pentru difuzare .....	35
-------------------------------	----

## I

Imprimare	
fax din memorie .....	23
raport .....	38
Imprimarea	
Consultați Ghidul utilizatorului de software și rețea.	
Imprimarea directă	
de pe un aparat foto fără PictBridge .....	76
de pe un aparat foto PictBridge .....	74
Imprimarea filmelor .....	57

## L

LCD (ecran cu cristale lichide)	
Cronometru iluminare .....	2
Limbă .....	2

## M

Macintosh	
Consultați Ghidul utilizatorului de software și rețea.	
Manual	
transmisie .....	14
Micșorare	
copii .....	40
faxuri primite .....	29
Modul Sleep .....	2

## N

Nuance™ PaperPort™ 12SE	
Consultați Ghidul utilizatorului de software și rețea. De asemenea, consultați meniul Ajutor din aplicația PaperPort™ 12SE.	

## P

Pană de curent .....	1
Pe 2 fețe	
copiere .....	50
PhotoCapture Center™	
Adăugarea efectelor .....	58
de pe calculator	
Consultați Ghidul utilizatorului de software și rețea.	
Efecte foto	
Corectare automată .....	58, 59
Decupare .....	58, 60
Eliminarea efectului de ochi roșii .....	58, 59
Îmbunătățire piele .....	58, 59
Îmbunătățirea peisajelor .....	58, 59
Lumină de umplere .....	58, 59
Monocrom .....	58, 59
Scenă nocturnă .....	58, 59
Sepia .....	58, 59
Tablă albă .....	58, 59
Fotografie tip ID .....	60
Imprimare	
fotografii .....	58
index .....	57
Imprimare DPOF .....	62
Prezentare diapozitive .....	61

Scanare la media	
card de memorie .....	70
Suport de stocare USB flash .....	70
trunchiere automată .....	70
Setări de imprimare	
Calitate .....	63
Contrastul .....	66
Decuparea .....	67
Definire setare implicită nouă .....	69
Fără margini .....	68
Îmbunătățire culoare .....	66
Luminozitatea .....	65
Restabilirea setărilor implicite din fabricație .....	69
rotire .....	60, 61
Tipărire dată .....	68
Tipul de hârtie .....	63
Tipul de hârtiei și formatul de hârtie .....	64
PictBridge .....	74
Imprimarea DPOF .....	76
Presto! PageManager	
Consultați Ghidul utilizatorului de software și rețea. De asemenea, consultați meniul Ajutor din aplicația Presto! PageManager.	

## R

---

Rapoarte .....	37
Agendă .....	38
Configurare rețea .....	38
imprimarea .....	38
Jurnal fax .....	38
Perioadă jurnal .....	37
Raport WLAN .....	38
Setări utilizator .....	38
Verificarea transmisiei .....	37, 38
Recepție la distanță .....	25
cod de acces la distanță .....	25
comenzi .....	27
primirea faxurilor .....	28
Redirecționare fax	
modificări la distanță .....	27, 28
programarea unui număr .....	22
Rețea	
Imprimare	
Consultați Ghidul utilizatorului de software și rețea.	

Scanare	
Consultați Ghidul utilizatorului de software și rețea.	
Rețea wireless (fără fir)	
Consultați Ghidul de instalare și configurare rapidă și Ghidul utilizatorului de software și rețea.	
Rezoluție	
configurare pentru următorul fax .....	11

## S

---

Salvarea în memorie .....	1
Scanare	
Consultați Ghidul utilizatorului de software și rețea.	
Securitate	
Secure Function Lock (Blocarea securizată a funcțiilor)	
parolă administrator .....	5
utilizatori restricționați .....	6
Stocare fax .....	22
activare .....	22
dezactivare .....	23
imprimare din memorie .....	23

## U

---

Utilizatori restricționați .....	6
----------------------------------	---

## W

---

Windows®	
Consultați Ghidul utilizatorului de software și rețea.	

# brother®

**Vizitați-ne pe internet la adresa  
<http://www.brother.com/>**

Aceste aparate sunt aprobate pentru utilizare exclusiv în țara în care au fost achiziționate. Companiile Brother locale sau distribuitorii acestora pot efectua operații de întreținere și reparații numai pentru aparatele achiziționate în țările respective.



[www.brotherearth.com](http://www.brotherearth.com)