

Brother Industries, Ltd.
15-1, Naeshiro-cho, Mizuho-ku, Nagoya 467-8561, Japan

Vă rugăm ca înainte de instalarea aparatului să citiți Ghidul de siguranța produsului de la pagina 14. Apoi, pentru instrucțiuni privind configurarea și instalarea corectă a produsului, vă rugăm să reveniți la această pagină din Ghidul de instalare și configurare rapidă.

AVERTIZARE	<u>AVERTIZARE</u> indică o situație potențial periculoasă care, dacă nu este evitată, poate avea ca rezultat decesul sau rănirea gravă.
ATENȚIE	<u>ATENȚIE</u> indică o situație potențial periculoasă care, dacă nu este evitată, poate avea ca rezultat producerea unor răni minore sau moderate.
IMPORTANT	<u>IMPORTANT</u> indică o situație potențial periculoasă care, dacă nu este evitată, poate avea ca rezultat deteriorarea proprietății sau pierderea funcționalității produsului.
NOTĂ	Observațiile vă informează asupra măsurilor care trebuie luate în anumite situații și vă oferă indicații asupra modului în care aparatul funcționează la selectarea altor opțiuni.

NOTĂ

Dacă nu se specifică altceva, în figurile din acest ghid este prezentat modelul ADS-1600W.

1 Dezambalați aparatul

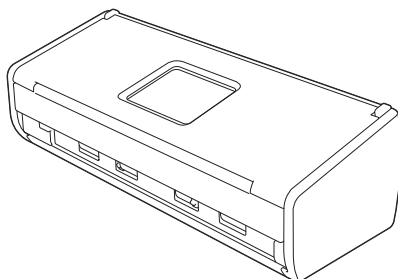

Puteți descărca *Manualul de utilizare* și *Ghidul utilizatorului de rețea* pentru modelul dumneavoastră de pe pagina Brother Solutions Center aflată la adresa support.brother.com

AVERTIZARE

- Acest produs a fost ambalat într-o pungă de plastic. Pentru a evita sufocarea, nu lăsați aceste pungi de plastic la îndemâna bebelușilor și a copiilor. Nu utilizați punga în leagăne, pătuțuri, cărucioare sau în țarcuri. Pungile nu sunt jucării.
- Utilizați numai adaptorul de curent alternativ primit la cumpărarea produsului.

a Scoateți banda și filmul de protecție care acoperă aparatul și ecranul LCD sau panoul de control.

2 Conectați adaptorul de curent alternativ

NOTĂ

NU conectați încă cablul USB.

- a** Conectați adaptorul de curent alternativ.

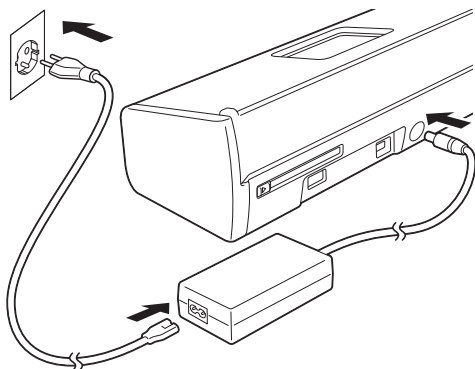

- b** Deschideți capacul superior ① și împingeți extensia capacului superior ② ferm înapoi până când auziți un declic.

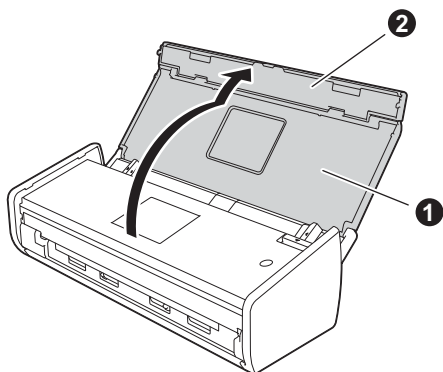

3

Selectați tipul conexiunii dvs.

Acestea sunt instrucțiunile de instalare pentru Windows® XP Home, XP Professional, Windows Vista®, Windows® 7, Windows® 8 și Mac OS X v10.6.8, 10.7.x și 10.8.x.

În cazul în care calculatorul dumneavoastră nu este prevăzut cu o unitate DVD-ROM sau dacă pe discul DVD-ROM nu se găsesc driverele pentru sistemul dumneavoastră de operare sau dacă doriți să descărcați manuale și programe utilitare, vizitați pagina modelului dumneavoastră la adresa support.brother.com. Anumite aplicații software incluse pe discul DVD-ROM nu sunt disponibile pentru a fi descărcate.

NOTĂ

Pentru utilizatorii Windows® 8: dacă manualele Brother sunt în format PDF, utilizați Adobe® Reader® pentru a le deschide. Dacă Adobe® Reader® este instalat pe calculatorul dumneavoastră, dar nu puteți deschide fișierele în Adobe® Reader®, schimbați asocierea fișierelor pentru PDF.

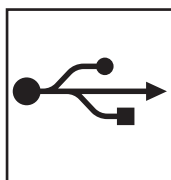
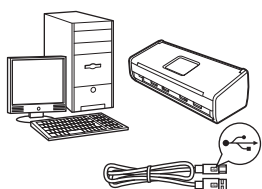

Pentru cablul de interfață USB

Windows®, treceți la pagina 4
Macintosh, treceți la pagina 6

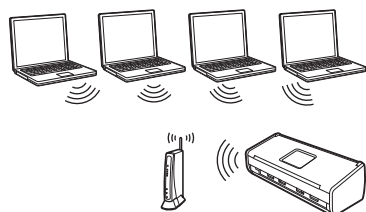

Pentru rețele wireless

Windows® și Macintosh,
treceți la pagina 7



Pentru utilizatorii interfeței USB Windows®

(Windows® XP Home/XP Professional/Windows Vista®/Windows® 7/Windows® 8)

4

Înainte de instalare

Asigurați-vă că ați pornit calculatorul și aparatul.

5

Instalarea MFL-Pro Suite

- a** Așezați discul DVD-ROM în unitatea DVD-ROM. Dacă este afișat ecranul cu numele modelului, selectați aparatul dumneavoastră. Dacă este afișat ecranul de selectare a limbii, selectați limba dorită.
- b** Faceți clic pe **Instalează MFL-Pro Suite** și apoi faceți clic pe **Da** dacă acceptați acordurile de licență.
- c** Selectați **Conexiune locală (USB)** și apoi faceți clic pe **Următorul**.
- d** Urmați instrucțiunile pas cu pas.

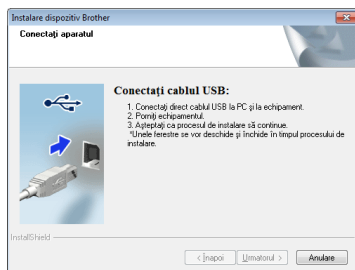
**6**

Conectați cablul USB

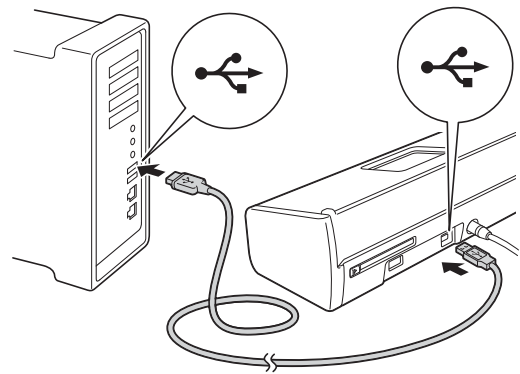
a**b**

Instalarea va continua automat.

Ecranele de instalare vor fi afișate unul după celălalt.

c

Dacă este afișat ecranul **Înregistrare online**, selectați opțiunea dorită și urmați instrucțiunile pas cu pas.



7 Terminarea instalării și repornirea calculatorului

- a** Faceți clic pe **Terminare** pentru a reporni calculatorul.
- b** Vor fi afișate următoarele ecrane:
- Dacă este afișat ecranul **Setare actualizare software**, selectați opțiunea dorită pentru actualizarea programului software și faceți clic pe **OK**.
 - Dacă este afișat ecranul programului de cercetare și asistență pentru produsele Brother, selectați opțiunile dorite și urmați instrucțiunile pas cu pas.

NOTĂ

Pentru actualizarea programului software și pentru folosirea programului de cercetare și asistență pentru produsele Brother trebuie să aveți acces la internet.

Finalizare

Instalarea s-a terminat acum și este momentul să faceți un test de scanare. Consultați capitolul *Testul de scanare (scanare către PDF)* de la pagina 12.

Pentru instalarea aplicațiilor opționale:

Acum mergi la

Pagina 11



Pentru utilizatorii interfeței USB Macintosh (Mac OS X v10.6.8/10.7.x/10.8.x)

4 Înainte de instalare

Asigurați-vă că aparatul dvs. este conectat la priza de curent și că ați pornit calculatorul Macintosh.

NOTĂ

Pentru utilizatorii Mac OS X v10.6.0 - 10.6.7, actualizați la Mac OS X v10.6.8 - 10.8.x.

5 Conectați cablul USB

NOTĂ

- NU conectați aparatul la un port USB de pe o tastatură sau la un hub USB nealimentat.
- Conectați aparatul direct la calculatorul dumneavoastră Macintosh.

a

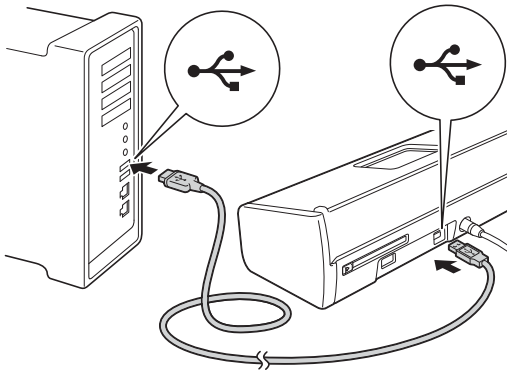

6 Instalarea MFL-Pro Suite

- a** Așezați discul DVD-ROM de instalare în unitatea DVD-ROM.
- b** Pentru instalare, faceți dublu clic pe pictograma **Start Here OSX** (Pornire OSX). Dacă este afișat ecranul cu numele modelului, selectați aparatul dumneavoastră.
- c** Selectați **Local Connection (USB)** (Conexiune locală (USB)) și apoi faceți clic pe **Next** (Următorul). Urmăriți instrucțiunile pas cu pas.
- d** După instalare, programul software Brother va căuta dispozitivul Brother. Instalarea poate dura câteva minute.
- e** Selectați aparatul din listă și apoi faceți clic pe **Next** (Următorul).

Finalizare

Instalarea s-a terminat acum și este momentul să faceți un test de scanare. Consultați capitolul *Testul de scanare (scanare către PDF)* de la pagina 12.

Pentru instalarea aplicațiilor opționale:

Acum mergi la

Pagina 11



Pentru utilizatorii interfeței de rețea wireless

4

Selectați metoda de configurare a rețelei wireless

În instrucțiunile de mai jos sunt prezentate două metode de configurare a aparatului Brother într-o rețea fără fir. Dacă doriți să scanați folosind numai dispozitivele dumneavoastră mobile și punctul de acces/ruterul fără fir este compatibil cu configurarea automată fără fir (la prima apăsare) (WPS sau AOSS™), selectați metoda **b**. În caz contrar, selectați metoda **a**.

a Configurarea folosind discul DVD-ROM și un cablu USB (Windows® și Macintosh)

- Pentru această metodă, se recomandă utilizarea unui calculator care folosește o conexiune fără fir la rețea.
- În timpul configurării, va trebui să utilizați temporar un cablu USB.

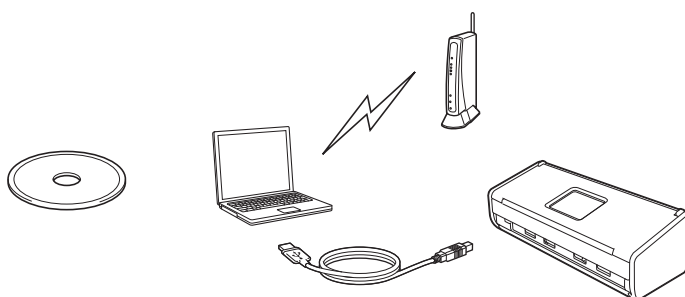

Acum mergi la

pagina 8

b Configurarea la prima apăsare folosind WPS sau AOSS™ (dispozitive mobile)

- Utilizați această metodă dacă punctul de acces/ruterul fără fir este compatibil cu configurarea automată fără fir (la prima apăsare) (WPS sau AOSS™). Pentru instrucțiuni, consultați Ghidul utilizatorului de rețea.
- Dacă doriți să scanați folosind calculatorul dumneavoastră, utilizați metoda **a**.

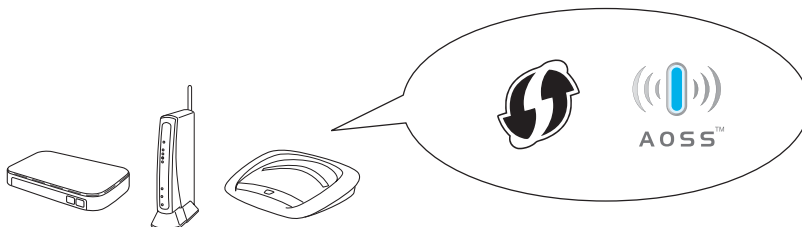



5

Configurarea folosind discul DVD-ROM și cablul USB (Windows® și Macintosh)

Pentru utilizatorii Macintosh:

Pentru instalarea pe sistemele Macintosh, introduceți discul DVD-ROM în unitatea DVD-ROM și faceți dublu clic pe Start Here OSX (Pornire OSX). Selectați instalarea Wireless (fără fir) și urmați instrucțiunile de configurare ale dispozitivului wireless afișate pe ecranul calculatorului dumneavoastră.

Pentru utilizatorii Windows®:

- a** Așezați discul DVD-ROM în unitatea DVD-ROM. Dacă este afișat ecranul cu numele modelului, selectați aparatul dumneavoastră. Dacă este afișat ecranul de selectare a limbii, selectați limba dorită.
- b** Faceți clic pe **Instalează MFL-Pro Suite** și apoi faceți clic pe **Da** dacă acceptați acordurile de licență.
- c** Selectați **Conexiune rețea fără fir** și apoi faceți clic pe **Urmatorul**.
- d** Dacă este afișat ecranul **Firewall/Antivirus detectat**, selectați **Schimbați setările de port Firewall pentru a permite conectarea în rețea și pentru a continua instalarea. (Recomandat)** și faceți clic pe **Urmatorul**.
- e** Pentru a configura aparatul Brother, urmați instrucțiunile pas cu pas.
- f** Aparatul va încerca acum să se conecteze la rețeaua fără fir. Acest lucru poate dura câteva minute.

OK!

În acest moment configurarea wireless este finalizată.

Indicatorul Wi-Fi  de pe panoul de control se va aprinde, indicând faptul că pentru setarea Rețea I/F a aparatului a fost selectată opțiunea WLAN.

Instalarea MFL-Pro Suite

Pentru utilizatorii Windows®:

Acum mergi la

Pasul **g** de la pagina 9

Pentru utilizatorii Macintosh:

Acum mergi la

Pasul **g** de la pagina 10



- g** Selectați aparatul din listă și apoi faceți clic pe **Urmatorul**.

NOTĂ

- Dacă aparatul dumneavoastră nu a fost găsit în rețea, confirmați setările urmând instrucțiunile pas cu pas.
- Dacă utilizați WEP și indicatorul WiFi  de pe panoul de control se aprinde (pentru ADS-1100W) sau dacă pe ecranul LCD este afișat mesajul *Conectat* (pentru ADS-1600W), dar aparatul nu a fost găsit în rețea, asigurați-vă că ați introdus corect cheia WEP. Cheia WEP face diferența între minuscule și majuscule.

- h** Instalarea driverelor Brother va începe automat. Ecranele de instalare vor fi afișate unul după celălalt.

NOTĂ

NU anulați niciunul dintre ecrane în timpul instalării. Până la afișarea tuturor ecranelor pot trece câteva secunde.

- i** Dacă este afișat ecranul **Înregistrare online**, selectați opțiunea dorită și urmați instrucțiunile pas cu pas.

6

Terminarea instalării și repornirea calculatorului

- a** Faceți clic pe **Terminare** pentru a reporni calculatorul.
- b** Vor fi afișate următoarele ecrane:
- Dacă este afișat ecranul **Setare actualizare software**, selectați opțiunea dorită pentru actualizarea programului software și faceți clic pe **OK**.
 - La pornirea aplicației Programul de cercetare și asistență produse Brother, urmați instrucțiunile pas cu pas.

NOTĂ

- Pentru actualizarea programului software și pentru folosirea programului de cercetare și asistență pentru produsele Brother trebuie să aveți acces la internet.
- De asemenea, dacă instalați MFL-Pro Suite, atunci aplicația Brother Help (Ajutor Brother) va fi instalată automat. Brother Help permite accesarea Brother Solutions Center făcând clic pe  **Brother Help** din tava de activități.

Finalizare

Instalarea s-a terminat acum și este momentul să faceți un test de scanare. Consultați capitolul *Testul de scanare (scanare către PDF)* de la pagina 12.

Pentru instalarea aplicațiilor opționale:

Acum mergi la

Pagina 11





- g** Selectați aparatul din listă și apoi faceți clic pe **Next** (Următorul).

NOTĂ

În cazul în care definirea setărilor wireless eșuează, va fi afișat ecranul **Wireless Device Setup Wizard** (Program asistent pentru configurarea dispozitivelor fără fir). Urmăriți instrucțiunile pas cu pas pentru a finaliza configurarea rețelei fără fir.

- h** Instalarea driverelor Brother va începe automat. Vă rugăm să așteptați instalarea programului software.

NOTĂ

- (ADS-1100W)
Puteți găsi adresa MAC (adresa Ethernet) a aparatului în **Network Status** (Stare rețea) din fila **Network** (Rețea), iar adresa IP în **TCP/IP (Wireless)** (TCP/IP (Fără fir)) din **Wireless** (Fără fir) din fila **Network** (Rețea), din Administrarea online a rețelei folosind Web Based Management. Consultați *Ghidul utilizatorului de rețea*.
(ADS-1600W)
Puteți găsi adresa MAC (adresa Ethernet) și adresa IP pe panoul de control al aparatului.
Pentru a găsi adresa MAC, apăsați pe  (Setări), Rețea, WLAN și apoi pe Adresă MAC. Pentru a găsi adresa IP, apăsați pe  (Setări), Rețea, WLAN, TCP/IP și apoi pe Adresa IP.
- Dacă este afișat ecranul **Setup Network "Scan to" name** (Configurare nume "Scanează către" în rețea), introduceți un nume pentru calculatorul dumneavoastră Macintosh (cel mult 15 caractere) și apoi faceți clic pe **Next** (Următorul).

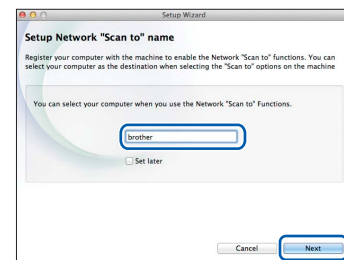

Numele introdus va fi afișat în lista derulantă **Destination** (Destinație) din **Scan to Network Device** (Scanare către un dispozitiv din rețea), din fila **Scan** (Scanare) a aplicației Administrarea online a rețelei folosind Web Based Management (numai pentru ADS-1100W) (consultați *Manual de utilizare*) sau pe ecranul LCD al aparatului (numai pentru ADS-1600W) la selectarea unei opțiuni de scanare. Pentru informații suplimentare, consultați *Manualul de utilizare*.

Finalizare

Instalarea s-a terminat acum și este momentul să faceți un test de scanare. Consultați capitolul *Testul de scanare (scanare către PDF)* de la pagina 12.

Pentru instalarea aplicațiilor opționale:

Acum mergi la

Pagina 11

Instalare aplicații opționale

1 Instalarea aplicațiilor opționale (pentru utilizatorii Windows®)

BR-Receipts

Aplicația BR-Receipts procesează chitanțele preluând informații din imaginile scanate și așezându-le pe categorii. Puteți genera rapoarte pentru a vizualiza și urmări cheltuielile pe categorii. (În funcție de țară, este posibil ca această aplicație să nu fie disponibilă.)

Nuance PDF Converter Professional 8 (numai pentru ADS-1600W)

Nuance PDF Converter Professional 8 oferă o gamă largă de funcții pentru fișierele PDF. Puteți debloca și deschide fișierele PDF pentru vizualizare, editare, adnotare și reasamblare.

La instalarea Nuance PDF Converter Professional 8, introduceți numărul de serie al programului Nuance afișat pe coperta discului MFL-Pro Suite DVD-ROM.

- a** Reintroduceți discul DVD-ROM sau faceți dublu clic pe programul **start.exe**. Dacă este afișat ecranul cu numele modelului, selectați aparatul dumneavoastră. Dacă este afișat ecranul de selectare a limbii, selectați limba dorită.
- b** Va fi afișată fereastra **Meniu principal** a discului DVD-ROM. Faceți clic pe **Aplicații suplimentare**.
- c** Faceți clic pe butonul corespunzător aplicației pe care doriți să o instalați.



- d** Pentru a instala mai multe aplicații, reveniți în ecranul **Aplicații suplimentare**. Pentru a ieși, faceți clic pe **Ieșire**.

Finalizare

În acest moment instalarea este finalizată.

1 Instalarea aplicațiilor opționale (pentru utilizatorii Macintosh)

BR-Receipts

Aplicația BR-Receipts procesează chitanțele preluând informații din imaginile scanate și așezându-le pe categorii. Puteți genera rapoarte pentru a vizualiza și urmări cheltuielile pe categorii. (În funcție de țară, este posibil ca această aplicație să nu fie disponibilă.)

Presto! PageManager

Presto! PageManager adaugă funcția de recunoaștere optică a caracterelor (OCR) aplicației Brother ControlCenter2. OCR permite scanarea unui document și conversia conținutului acestuia în format text, pentru a putea edita textul folosind aplicația de procesare a textelor aleasă. Folosind Presto! PageManager, puteți scana, partaja și organiza fotografiile și documente.

- a** Pentru instalarea aplicației, faceți dublu clic pe pictograma **Brother Support** (Asistență Brother). Va fi afișată fereastra **Brother Support** (Asistență Brother).

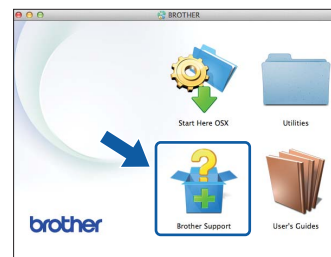

- b** Faceți clic pe butonul corespunzător aplicației pe care doriți să o instalați.

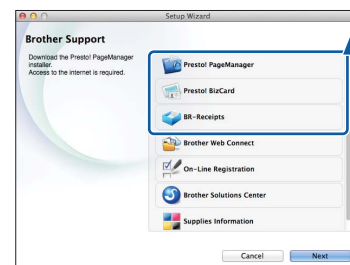

Finalizare

În acest moment instalarea este finalizată.

Test de scanare (scanare către PDF)

1 Încărcați documentul

- a** Ridicați brațele de susținere ale documentului ①.

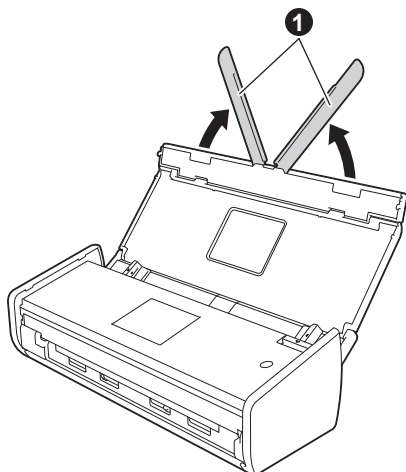

- b** Așezați documentul cu fața în jos, marginea de sus înainte, în alimentatorul pentru documente, între ghidaje, până când simțiți că a atins interiorul aparatului.

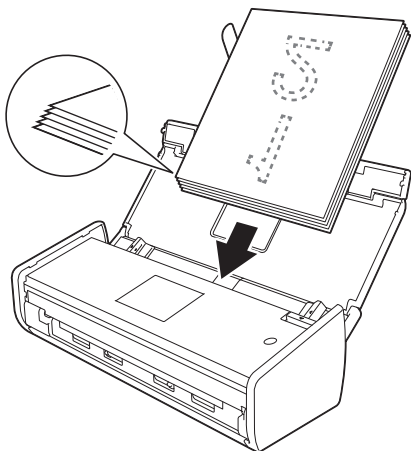

NOTĂ

La încărcarea mai multor documente, așezați documentele astfel încât marginile de ghidare să fie aliniate pe cât posibil cu direcția în care se va face alimentarea.

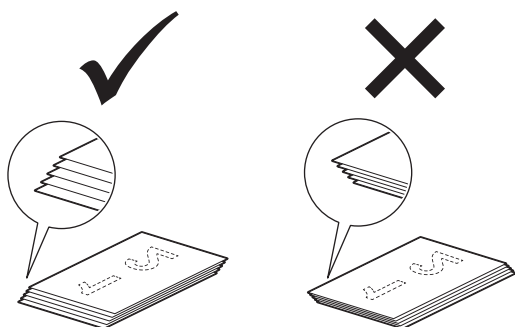

Pentru utilizatorii Windows®:

Acum mergi la



Pasul 2 de la pagina 12

Pentru utilizatorii Macintosh:

Acum mergi la

Pasul 2 de la pagina 13

2 Scanarea folosind ControlCenter4 (Windows®)

- a** Faceți clic pe pictograma  (ControlCenter4) din tava de activități și apoi din meniu selectați opțiunea **Deschidere**.
- b** Selectați **Modul acasă** din caseta de dialog a modului. Va fi afișată fereastra **ControlCenter4**.
- c** Faceți clic pe  (**Scanare**). Aparatul va începe să alimenteze și să scaneze documentul.
- d** Faceți clic pe  (**Salvare**). Va fi afișată caseta de dialog **Salvare**.
- e** Faceți clic pe **OK**. Datele scanate sunt salvate în format PDF.

Finalizare



Testul de scanare s-a terminat acum.

NOTĂ

(Numai pentru ADS-1100W)

În cazul în care configurați aparatul folosind o conexiune la rețeaua fără fir și doriți să începeți scanarea folosind Scanare către FTP, Scanare către PC (conectare la rețea) sau Scanare WS, consultați *manualul de utilizare* pentru a configura setările de scanare de la panoul de control al aparatului.

2 Scanarea folosind ControlCenter2 (Macintosh)

- a** Faceți clic pe pictograma  (ControlCenter2) de pe Dock. Va fi afișată fereastra **ControlCenter2**.
- b** Faceți clic pe  (**File** (Fișier)).
- c** Faceți clic pe **Start Scanning** (Start scanare). Aparatul va începe să alimenteze și să scaneze documentul.
Datele scanate sunt salvate în format PDF.

Finalizare

Testul de scanare s-a terminat acum.

NOTĂ

(Numai pentru ADS-1100W)

În cazul în care configurați aparatul folosind o conexiune la rețeaua fără fir și doriți să începeți scanarea folosind Scanare către FTP, Scanare către PC (conectare la rețea) sau Scanare WS, consultați *manualul de utilizare* pentru a configura setările de scanare de la panoul de control al aparatului.

Simbolurile și convențiile folosite în documentație

În această documentație sunt folosite următoarele simboluri și convenții:

AVERTIZARE

AVERTIZARE indică o situație potențial periculoasă care, dacă nu este evitată, poate avea ca rezultat decesul sau rănirea gravă.

ATENȚIE







ATENȚIE indică o situație potențial periculoasă care, dacă nu este evitată, poate avea ca rezultat producerea unor răni minore sau moderate.

IMPORTANT

IMPORTANT indică o situație potențial periculoasă care, dacă nu este evitată, poate avea ca rezultat deteriorarea proprietății sau pierderea funcționalității produsului.

NOTĂ

NOTA vă informează asupra măsurilor care trebuie luate în anumite situații și vă oferă indicații asupra modului în care aparatul funcționează la selectarea altor opțiuni.

-  Pictogramele de interdicție indică acțiuni care nu trebuie efectuate.
-  Această pictogramă indică faptul că nu trebuie utilizate pulverizatoare inflamabile.
-  Această pictogramă indică faptul că nu trebuie utilizați solvenți organici cum ar fi alcoolul sau alte lichide.
-  Pictogramele „Pericol de electrocutare” vă avertizează asupra unui eventual pericol de producere a unor șocuri electrice (electrocutare).
-  Pictogramele „Pericol de incendiu” vă avertizează cu privire la posibilitatea producerii unui incendiu.
-  Pictogramele de deconectare indică faptul că trebuie să scoateți aparatul din priză.

Caractere aldine

Caracterele aldine identifică anumite butoane de pe panoul de control al aparatului sau de pe ecranul calculatorului.

Caractere cursive

Caracterele cursive evidențiază un aspect important sau fac referire la un subiect înrudit.

(Numai pentru ADS-1600W)
Courier New

Textele scrise folosind caracterele Courier New identifică mesajele afișate pe ecranul LCD al aparatului.

Respectați toate avertizările și instrucțiunile marcate pe aparat și pe adaptorul de curent alternativ (numite în cele ce urmează „unitatea”).

NOTĂ

În figurile din acest ghid este prezentat modelul ADS-1600W.

Notificare privind întocmirea și publicarea

Acest manual a fost întocmit și publicat pentru a oferi, la data publicării, cele mai noi informații referitoare la folosirea în siguranță a produsului. Informațiile din acest manual pot fi modificate.

Pentru a consulta cea mai recentă versiune a manualului, vă rugăm să ne vizitați la adresa support.brother.com

Alegeți un loc sigur de amplasare a unității

Așezați unitatea pe o suprafață plană, stabilă, care nu este expusă la șocuri și vibrații, de exemplu, pe un birou. Alegeți un loc uscat, bine ventilat, în care temperatura este menținută în intervalul 5 °C–35 °C.

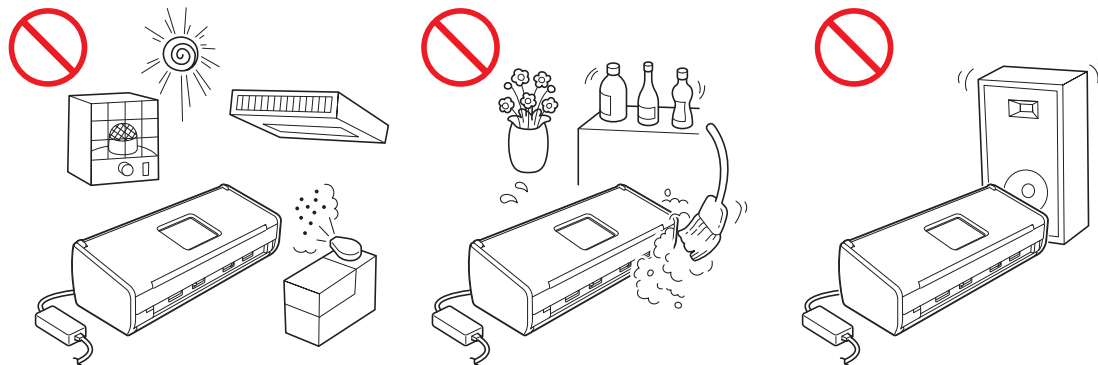

AVERTIZARE



NU expuneți unitatea la acțiunea directă a razelor solare, la căldură excesivă, la flăcări deschise, la gaze corozive, la umezeală sau praf. NU așezați unitatea pe o mochetă sau pe un covor, deoarece astfel va fi expusă la praf. În caz contrar, poate apărea riscul de producere a unui incendiu sau de electrocutare. De asemenea, unitatea se poate defecta și/sau poate deveni inoperabilă.



NU așezați unitatea în apropierea radiatoarelor, a sistemelor de încălzire, a aparatelor de aer condiționat, a apei, a substanțelor chimice sau a dispozitivelor care conțin magneți sau generează câmpuri magnetice. Nerespectarea acestor indicații poate crea un pericol de scurtcircuitare sau de incendiu, în cazul intrării în contact a apei cu unitatea (inclusiv condensul provenit de la echipamentele de încălzire, climatizare și/sau ventilație, care ar putea fi suficient pentru a produce un scurtcircuit sau un incendiu).



NU așezați unitatea în apropierea substanțelor chimice sau în spații în care pot apărea scurgeri de substanțe chimice. În particular, solvenții organici sau lichidele pot produce topirea sau dizolvarea carcasei și/sau a cablurilor, apărând riscul de producere a unor incendii sau șocuri electrice (electrocutare). De asemenea, acestea pot cauza defectarea sau decolorarea unității.



Fantele și orificiile de pe carcasă și cele din spate sau de pe fundul aparatului sunt utilizate la ventilare. Produsul trebuie așezat astfel încât să nu intre în contact cu vreun perete sau vreun dispozitiv, astfel încât aceste orificii să nu fie blocate sau acoperite. Blocarea sistemului de ventilare al unității poate duce la apariția riscului de supraîncălzire și/sau incendiu.

IMPORTANT

- Așezați întotdeauna unitatea pe o suprafață solidă, niciodată pe un pat, pe o canapea, pe un covor sau pe o suprafață asemănătoare moale.
- NU așezați unitatea într-un sistem „încastrat”.

ATENȚIE

Asigurați-vă că nicio parte a unității nu depășește marginea biroului sau a suportului pe care unitatea se află. Asigurați-vă că unitatea este așezată pe o suprafață plană, orizontală și stabilă, fără vibrații. Nerespectarea acestor măsuri de siguranță poate duce la căderea unității, provocând rănirea.

NU așezați unitatea pe o platformă, pe un suport și pe o masă dacă acestea sunt instabile sau înclinate, sau pe orice suprafață înclinată/oblică. Aparatul poate cădea, putând să vă rănească, iar unitatea poate fi grav avariată.

IMPORTANT

- NU așezați obiecte pe unitate.
- NU așezați unitatea în apropierea unor surse care produc interferențe, precum difuzoarele sau unitățile de bază ale unor telefoane fără fir, altele decât cele produse de Brother. În caz contrar, acestea pot interfera cu funcționarea componentelor electronice ale unității.

Măsuri generale de siguranță

AVERTIZARE

La ambalarea unității s-au folosit pungi din plastic. Pentru a evita pericolul de sufocare, nu lăsați aceste pungi de plastic la îndemâna copiilor. Pungile din plastic nu sunt jucării.



Nu introduceți niciodată obiecte în fantele din carcasa aparatului, deoarece acestea pot atinge puncte periculoase de tensiune sau pot scurtcircuita piese, având ca rezultat riscul de incendiu sau electrocutare. Dacă în interiorul unității pătrund obiecte metalice, apă sau alte lichide, scoateți imediat unitatea din priza de curent. Contactați dealerul Brother sau Centrul de asistență clienți Brother.



NU folosiți substanțe inflamabile, niciun tip de pulverizatoare sau solvenți organici/lichide care conțin alcool sau amoniac pentru a curăța interiorul sau exteriorul unității. În caz contrar, acest lucru poate duce la producerea unui incendiu sau la electrocutare.



NU demontați și NU modificați unitatea, în caz contrar poate apărea riscul de incendiu sau de electrocutare. Dacă unitatea necesită reparații, contactați un dealer Brother sau Centrul de asistență clienți Brother.



NU utilizați un adaptor de curent alternativ defect.



NU așezați obiecte grele, NU deteriorați și NU modificați adaptorul de curent alternativ. Nu îndoiiți forțat și nu trageți de cablu.



NU lăsați să cadă, NU loviți și NU deteriorați adaptorul de curent alternativ.



NU atingeți unitatea în timpul unei furtuni cu descărcări electrice. Poate exista un risc redus de electrocutare din cauza descărcărilor electrice dacă aparatul este utilizat în timpul unei furtuni.

Ghid de siguranța produsului



NU folosiți această unitate în apropierea unor lichide, spre exemplu, lângă o cadă de baie, un lavoar, o chiuvetă de bucătărie sau o mașină de spălat, într-un subsol umed sau în apropierea unei piscine.

ATENȚIE

NU încercați să luați paginile decât după ce scanarea s-a terminat și după ce foile au fost scoase din aparat. În caz contrar vă puteți răni prin prinderea degetelor între role.

Unele zone ale aparatului pot provoca rănirea în cazul în care capacele (marcate în figuri cu gri) sunt închise cu putere. Fiți atent(ă) atunci când introduceți mâna în zonele prezentate în figuri.

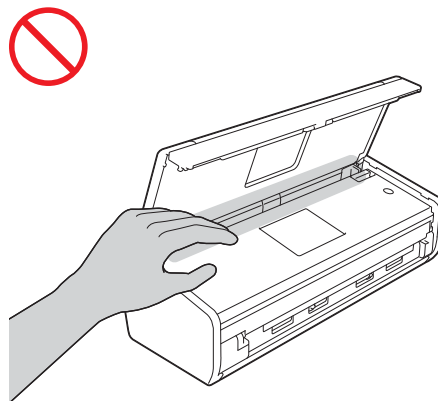
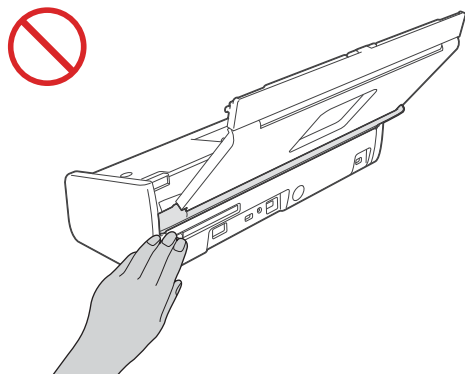
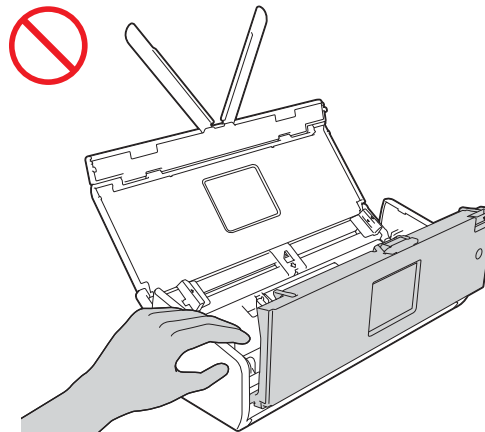
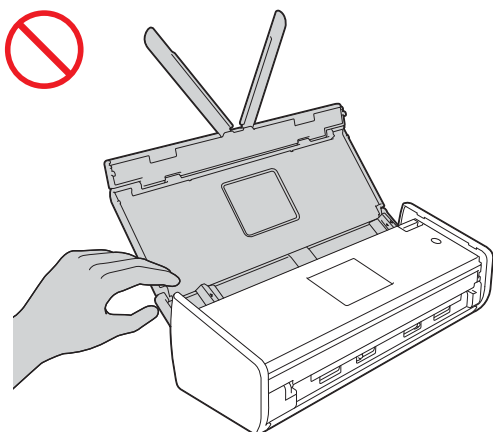

Aveți grijă atunci când atingeți padul de separare și zona din jurul acestuia în aparat. În caz contrar, vă puteți răni și puteți avaria grav aparatul.

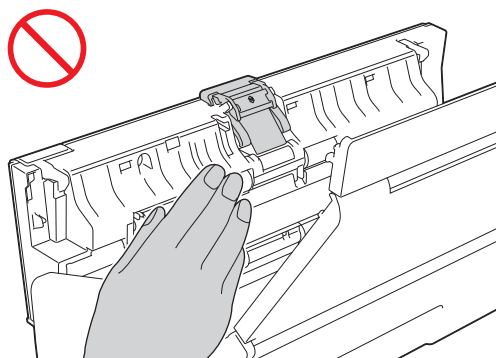

Ghid de siguranța produsului

NU transportați aparatul ținând de capacul superior. În caz contrar, aparatul vă poate scăpa din mâini. Transportați aparatul numai așezând mâinile sub acesta pentru a-l cuprinde.

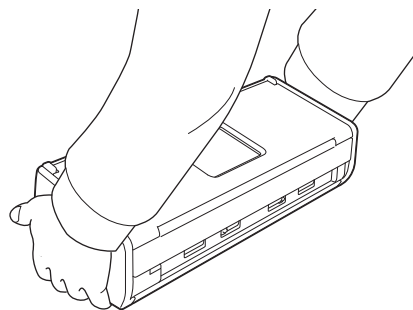
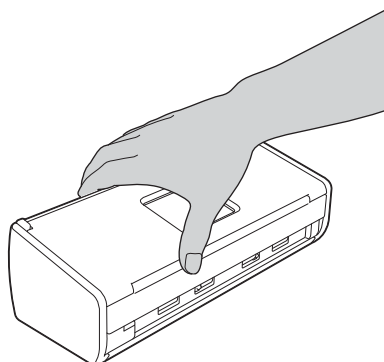

Fiți atenți la protuberanțele aparatului. În caz contrar, vă puteți răni.

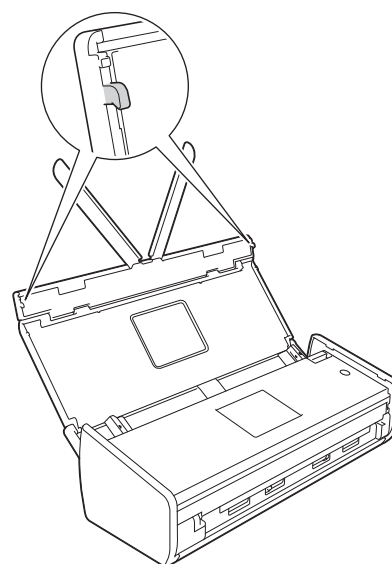
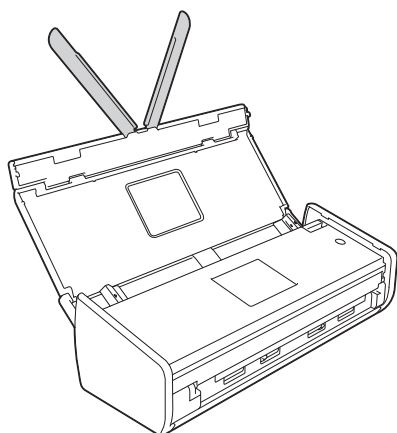

Aveți grijă atunci când utilizați aparatul pentru a preveni pătrunderea îmbrăcăminte (în special mâneci, cravate, etc.), a părului sau a accesoriilor în aparat; în acest caz vă puteți răni. În cazul în care un obiect a căzut în aparat, deconectați imediat unitatea de la sursa de curent electric.

IMPORTANT

(Numai pentru ADS-1600W)

NU atingeți ecranul tactil imediat după conectarea cablului de alimentare sau imediat după pornirea aparatului. În caz contrar, se poate produce o eroare.

Conectarea în siguranță a unității

AVERTIZARE



În interiorul unității se găsesc electrozi de înaltă tensiune. Înainte de a deschide aparatul, (pentru a efectua operațiile de întreținere regulată, precum curățarea), trebuie să deconectați cablul de alimentare de la priza de curent.

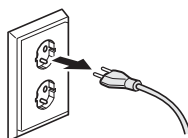

NU atingeți adaptorul de curent alternativ și NU manevrați ștecherul cu mâinile ude. În caz contrar, vă puteți electrocuta.



NU îl conectați la o sursă de alimentare c.c. sau la un inverter. În caz contrar, vă puteți electrocuta. Dacă nu știți ce tip de sursă de curent aveți, contactați un electrician calificat.



NU folosiți unitatea în cazul în care cablul de alimentare este uzat sau deteriorat; în caz contrar, vă puteți electrocuta sau se poate produce un incendiu.



NU trageți de cablul de alimentare prinzând partea din mijloc a acestuia. NU amplasați niciun obiect pe cablul de alimentare. NU așezați unitatea în spații în care cablul de alimentare trece printr-o zonă circulantă. Acest lucru poate provoca electrocutarea sau incendiul.



Brother recomandă cu insistență să NU utilizați niciun tip de cablu prelungitor. Nerespectarea acestor măsuri de siguranță poate provoca un incendiu, electrocutarea sau deteriorarea unității.



La deconectarea adaptorului de curent alternativ de la aparat sau de la priza de curent, țineți întotdeauna de conector, nu de cablu, și trageți cu putere. În caz contrar, firele cablului de alimentare pot fi expuse sau se pot rupe, se pot produce incendii sau vă puteți electrocuta.



Asigurați-vă că unul din capetele cablului de alimentare este bine conectat într-o priză standard de curent și că celălalt capăt este bine conectat de corpul adaptorului. Nu utilizați o priză de curent instabilă. În cazul în care cablul de alimentare nu este introdus complet în priza de curent și în corpul adaptorului, există pericolul ca adaptorul să se înfierbânte și să ia foc.



Utilizați întotdeauna adaptorul de curent alternativ inclus și conectați adaptorul într-o priză de curent a cărei tensiune corespunde cu cea indicată pe eticheta cu specificații nominale aplicată pe corpul adaptorului. În caz contrar, vă puteți răni pe dumneavoastră sau alte persoane, sau puteți avaria aparatul sau alte bunuri. Brother nu își asumă nicio responsabilitate pentru accidentele sau daunele rezultate în urma utilizării unui alt adaptor de curent alternativ.



NU conectați adaptorul de curent alternativ furnizat la alte produse.



NU supraîncărcați adaptorul de curent alternativ.

Dacă nu intenționați să utilizați unitatea pentru o lungă perioadă de timp, scoateți adaptorul de curent alternativ din priza de curent.

Întreținerea unității

NU încercați să reparați singuri unitatea. Deschiderea sau scoaterea capacelor vă poate expune la tensiuni periculoase și la alte riscuri și vă poate anula garanția. Contactați dealerul Brother sau Centrul de asistență clienți Brother.

AVERTIZARE



Dacă unitatea a căzut sau carcasa a fost deteriorată, există posibilitatea producerii unei electrocutări sau a unui incendiu. Scoateți aparatul din priza de curent electric și contactați dealerul Brother sau Centrul de asistență clienți Brother.

ATENȚIE

Dacă unitatea devine neobișnuit de fierbinte, degajă fum, produce un miros puternic sau dacă vărsați accidental lichid pe aceasta, scoateți imediat aparatul din priza de curent. Contactați dealerul Brother sau Centrul de asistență clienți Brother.

IMPORTANT

Dacă respectați instrucțiunile de utilizare, iar aparatul nu funcționează normal, reglați doar comenzile descrise în instrucțiunile de utilizare. Reglarea incorectă a altor comenzi poate determina deteriorarea unității, iar repunerea acesteia în funcțiune va necesita adeseori un efort sporit din partea unui tehnician calificat.

Garanția produsului și responsabilitatea

Niciuna dintre informațiile incluse în acest ghid nu va afecta garanția existentă a produsului și nu va fi considerată drept garanție suplimentară pentru produs. Nerespectarea instrucțiunilor de siguranță din acest ghid poate anula garanția produsului.

AVERTIZARE

Folosiți doar cablul de alimentare livrat împreună cu aparatul.

Acest produs trebuie instalat în apropierea unei prize electrice ușor accesibile. În situații de urgență, trebuie să deconectați cablul de alimentare de la priza electrică pentru a opri complet alimentarea.

Declarație de conformitate (numai pentru Europa)

Noi, Brother Industries, Ltd.

15-1, Naeshiro-cho, Mizuho-ku, Nagoya 467-8561 Japan

declaram că acest produs respectă cerințele esențiale ale tuturor directivelor și regulamentelor relevante aplicate în Comunitatea Europeană.

Declarația de conformitate (DoC) poate fi descărcată de pe Brother Solutions Center. Vizitați support.brother.com și:

-> selectați „Europa”

-> selectați țara dumneavoastră

-> selectați modelul dumneavoastră

-> selectați „Manuale” și limba dumneavoastră, apoi faceți clic pe „Căutare”

-> selectați Declarație de conformitate

-> faceți clic pe „Descărcare”.

Declarația dumneavoastră va fi descărcată ca fișier PDF.

Declarația de conformitate pentru R&TTE (Radio și telecomunicații) Directiva 1999/5/CE (numai pentru Europa)

Noi, Brother Industries, Ltd.

15-1, Naeshiro-cho, Mizuho-ku, Nagoya 467-8561 Japan

declaram că acest produs respectă prevederile directivei R&TTE 1999/5/CE. O copie a declarației de conformitate poate fi descărcată urmând instrucțiunile din secțiunea Declarație de conformitate (numai pentru Europa).

[După data de 13 iunie 2017]

Declarație de conformitate pentru Directiva RE 2014/53/UE (numai pentru Europa)

Noi, Brother Industries, Ltd.

15-1, Naeshiro-cho, Mizuho-ku, Nagoya 467-8561 Japan

declaram că aceste produse sunt în conformitate cu dispozițiile Directivei RE 2014/53/UE. O copie a declarației de conformitate poate fi descărcată urmând instrucțiunile din secțiunea Declarație de conformitate (numai pentru Europa).

Wireless LAN

Acest produs poate fi folosit într-o rețea LAN fără fir.

Bandă (benzi) de frecvență: 2400 – 2483,5 MHz

Putere de radiofrecvență maximă transmisă în banda (benzile) de frecvență: mai mică de 20 dBm (e.i.r.p)

Interferențe radio

Acest produs respectă cerințele EN55022 (CISPR Publicația 22)/Clasa B. La conectarea aparatului la un calculator, asigurați-vă că folosiți un cablu USB cu o lungime care nu depășește 2 metri.

Informații privind reciclarea conform prevederilor WEEE și directivei pentru baterii



Marcarea produsului



Marcarea bateriei

Numai Uniunea Europeană

Acest produs/această baterie este marcată cu unul din simboluri de reciclare de mai sus. Aceasta înseamnă că la sfârșitul duratei de viață a produsului/bateriei, trebuie să o depozitați la un punct de colectare separată a deșeurilor și nu trebuie să fie aruncată la un loc cu resturile menajere.

Declarația internațională de calificare ENERGY STAR®

Scopul programului internațional ENERGY STAR® este de a promova dezvoltarea și popularizarea echipamentelor de birou cu un înalt randament energetic.

Ca partener ENERGY STAR®, Brother Industries, Ltd. a stabilit faptul că acest produs îndeplinește specificațiile ENERGY STAR® privind eficiența energetică.



Mărci comerciale

Sigla Brother este o marcă comercială înregistrată a companiei Brother Industries, Ltd.

Brother este o marcă comercială înregistrată a companiei Brother Industries, Ltd.

Microsoft, Windows, Windows Vista, Windows Server, Outlook și Internet Explorer sunt mărci comerciale înregistrate sau mărci comerciale ale Microsoft Corporation în Statele Unite și/sau în alte țări.

Apple, Macintosh, Mac OS și Safari sunt mărci comerciale ale Apple Inc., înregistrate în Statele Unite și în alte țări.

Nuance, sigla Nuance, PaperPort și ScanSoft sunt mărci comerciale înregistrate sau mărci comerciale ale Nuance Communications, Inc. sau ale companiilor afiliate în Statele Unite și/sau în alte țări.

AOSS este o marcă comercială a Buffalo Inc.

WPA, WPA2, Wi-Fi Protected Access și Wi-Fi Protected Setup sunt mărci ale Wi-Fi Alliance.

Wi-Fi și Wi-Fi Alliance sunt mărci înregistrate ale Wi-Fi Alliance.

AMD este o marcă comercială a Advanced Micro Devices, Inc.

Linux este o marcă comercială înregistrată a lui Linus Torvalds în S.U.A. și în alte țări.

Android este o marcă comercială a Google Inc.

ISIS, Captiva și QuickScan sunt mărci înregistrate sau mărci comerciale ale EMC Corporation în Statele Unite și/sau în alte țări.

Intel este o marcă comercială a Intel Corporation în SUA și/sau în alte țări.

Adobe, Reader și Photoshop sunt mărci înregistrate sau mărci comerciale ale Adobe Systems Incorporated în Statele Unite și/sau în alte țări.

Fiecare companie al cărei program software este menționat în acest manual deține un contract de licență software specific programelor sale brevetate.

Orice denumire comercială sau denumire a produsului companiei care apare pe produsele Brother, documentele asociate și orice alte materiale reprezintă o marcă comercială sau o marcă comercială înregistrată a respectivei companii.

Întocmirea și publicarea

Acest manual, care acoperă cele mai recente descrieri și specificații ale produselor, a fost întocmit și publicat sub supravegherea companiei Brother Industries, Ltd.

Conținutul acestui manual precum și specificațiile produselor pot fi modificate fără aviz prealabil.

Compania Brother își rezervă dreptul de a efectua modificări ale specificațiilor și materialelor incluse în acest document fără vreun aviz prealabil și nu poate fi trasă la răspundere pentru niciun fel pentru pagube (inclusiv indirecte) cauzate de utilizarea materialelor prezentate, inclusiv, fără a se limita la, erorile tipografice și alte erori aferente procesului de publicare.

Drepturile de licență și de autor

©2013 Brother Industries, Ltd. Toate drepturile rezervate.

Acest produs include programe software dezvoltate de următorii furnizori:

©1983-1998 PACIFIC SOFTWARES, INC.

©2008 Devicescape Software, Inc.

Acest produs include programul software „KASAGO TCP/IP” dezvoltat de ZUKEN ELMIC, Inc.

Observații referitoare la licențele pentru surse deschise

Acest produs include programe software cu sursă deschisă.

Pentru a lectura comentariile de licențiere de sursă deschisă, accesați secțiunea de descărcare manuală de pe pagina de pornire a modelului dvs. în Brother Solutions Center de la adresa support.brother.com

Centrul de asistență clienți Brother

Centrul de asistență clienți

Vizitați www.brother.com pentru a găsi informațiile de contact ale biroului local Brother.

Amplasarea centrelor de service

Pentru centrele de service din Europa, contactați biroul local Brother. Informațiile de contact, adresă și telefon, ale birourilor din Europa se găsesc la adresa www.brother.com; selectați țara dumneavoastră.

Utilizarea ilegală a echipamentului de scanare

Reproducerea anumitor articole sau documente cu intenția de a comite o fraudă constituie o încălcare a legii. Mai jos vă prezentăm o listă cu documente după care poate fi ilegal să faceți copii. Lista poate fi incompletă. Vă sugerăm să discutați cu consilierul dumneavoastră pe probleme juridice și/sau cu autoritățile respective dacă aveți nelămuriri referitoare la un anumit articol sau document:

- Valută
- Titluri sau alte certificate de obligațiuni
- Certificate de depozit
- Documente de serviciu sau proiecte ale forțelor armate
- Pașapoarte
- Timbre poștale (anulate sau nu)
- Documente de imigrare
- Documente de asistență socială
- Cecuri sau polițe emise de agențiile guvernamentale
- Semne sau insigne de identificare

Lucrările protejate prin drepturi de autor nu pot fi copiate în mod legal, cu excepția utilizării „în mod echitabil” în conformitate cu prevederile legale referitoare la utilizarea unor secțiuni dintr-o lucrare protejată prin drepturi de autor. Mai multe exemplare ar putea indica o utilizare necorespunzătoare. Operele de artă trebuie considerate ca fiind lucrări protejate de legislația drepturilor de autor.

Notificare privind reproducerea fidelă a documentelor scanate

După scanarea unui document, verificați dacă precizia și calitatea datelor corespunzătoare de scanare respectă nevoile dvs. verificând dimensiunea datelor de scanare, cantitatea datelor de imagine capturate, fidelitatea imaginii, tonurile de culoare, etc.

Verificați întotdeauna datele de scanare înainte de a distruge documentul original.

Este posibil ca o porțiune din datele scanate să fie pierdută sau deteriorată, de aceea citiți cu atenție toate instrucțiunile și rețineți următoarele:

- În funcție de starea documentului, acesta se poate subția, deforma, murdări sau se poate rupe în timpul scanării. În acest caz, se pot pierde unele dintre datele de scanare.

Verificați ca documentul să nu aibă cute, îndoituri sau orificii.

- Dacă partea interioară a aparatului este murdară, documentul se poate subția, deforma, murdări sau rupe în timpul scanării. În acest caz, se pot pierde unele dintre datele de scanare.

Curățați cu grijă și cu regularitate zonele interioare ale aparatului.

- În funcție de setările de scanare cum ar fi dimensiunea documentului, rezoluția de scanare, setările legate de culoare, setările de scanare față-verso sau pentru o singură față, corectarea automată a distorsiunilor geometrice, omiterea paginilor albe, etc., pot apărea următoarele:

- Textul poate fi ilizibil sau neclar în cazul în care rezoluția imaginii este prea mică.
- Datele scanate ale unui document color pot fi capturate alb-negru.
- Poate fi capturată o singură față a unui document față-verso.
- O porțiune a documentului poate fi omisă de la scanare, sau dimensiunea poate fi prea mică.
- Documentul poate fi scanat până la un anumit punct, după care datele de scanare ar putea fi pierdute.
- Paginile albe pot să nu fie șterse, sau unele pagini pot fi șterse fără motiv.
- Pot fi adăugate margini la muchiile datelor de scanare.

Consultați Ghidul de utilizare pentru informații despre modul de configurare a setărilor de scanare.

- În funcție de starea documentului (dacă are cute, îndoituri sau orificii) și a consumabilelor, pot fi preluate simultan mai multe pagini ale unui document, cauzând pierderea anumitor pagini din datele de scanare.

Verificați ca documentul să nu aibă cute, îndoituri sau orificii.

Înlocuiți periodic toate consumabilele.

- La scanarea documentelor care nu se încadrează în indicațiile recomandate, sau în funcție de starea documentului (dacă are cute, îndoituri sau orificii) și a consumabilelor sau a mecanismelor de alimentare a hârtiei din aparat, documentele ar putea fi blocate în interiorul aparatului în timpul scanării. În acest caz, se pot pierde unele dintre datele de scanare. (Documentele pot fi distruse ca urmare a blocării hârtiei.)

Consultați „Documente acceptabile” din Ghidul de utilizare pentru informații despre documentele acceptabile.

- La scanarea documentelor care au fost marcate cu marker fluorescent, zonele marcate ar putea să nu se vadă corect în datele de scanare sau culoarea markerului ar putea fi reprodusă incorect, în funcție de culoarea și densitatea cernelii markerului.

Ați putea obține rezultate mai bune măbind rezoluția de scanare. Consultați Ghidul de utilizare pentru informații despre setările rezoluției.

brother

Vizitați-ne pe internet la adresa
www.brother.com



www.brotherearth.com