

PRIVIO

DCP-J152N

ユーザーズガイド －応用編－

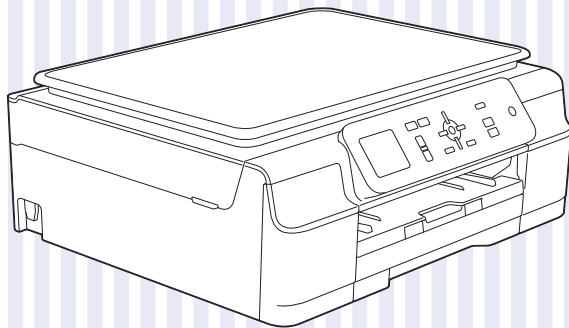

困ったときは

本製品の動作がおかしいとき、故障かな？
と思ったときなどは、以下の手順で原因を
お調べください。

1 ユーザーズガイド 基本編 「こんなときは」で調べる



2

サポート ブラザー

検索

ブラザーのサポートサイトにアクセスして、最新の情報を調べる
<http://solutions.brother.co.jp/>

オンラインユーザー登録をお勧めします。

ブラザーマイポータル

▶ <https://myportal.brother.co.jp/>

ご登録いただくと、製品をより快適にご使用いただくための情報をいち早くお届けします。

第 1 章

お好みで設定する

第 2 章

コピー

第 3 章

付録



マニュアルの構成

本製品には次のマニュアルが用意されています。目的に応じて各マニュアルをご活用ください。

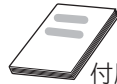
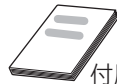

■はじめにお読みください

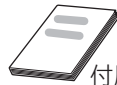
<p>1. 安全にお使いいただくために（冊子） 本製品を使用する上での注意事項や守っていただきたいことを記載しています。</p>	 付属
<p>2. かんたん設置ガイド（冊子） 本製品の設置・接続に関する手順を説明しています。</p>	 付属

■用途に応じてお読みください

<p>3. ユーザーズガイド 基本編（冊子） 本製品の基本的な使いかたと、困ったときの対処方法について詳しく説明しています。</p>	 付属
<p>4. ユーザーズガイド 応用編（PDF 形式） 基本編で使いかたを説明していない機能について詳しく説明しています。本製品が持つ便利で楽しい機能を最大限に使いこなしてください。</p>	 付属 CD-ROM 内のユーザーズガイドの見かた⇒ユーザーズガイド基本編「CD-ROM内のユーザーズガイドを見るときは」
<p>5. ユーザーズガイド パソコン活用編（PDF 形式） 本製品をパソコンとつないでプリンターやスキャナーとして使うときの操作方法や、付属の各種アプリケーションについて詳しく説明しています。</p>	
<p>6. ユーザーズガイド ネットワーク編（PDF 形式） 本製品を手動でネットワークに接続するときの設定方法や、ネットワークに関して困ったときの対処方法を説明しています。</p>	

■サポートサイト（ブラザーソリューションセンター）からダウンロードしてご利用ください

<p> 画面で見るマニュアル（HTML 形式） 上記のうち、3～6のマニュアルを一体化して、パソコンの画面上で見られるようにしたマニュアルです。参照先が書かれたところをクリックするとその掲載箇所に直接飛ぶため、冊子のページをめくったり別のガイドで探したりすることなく、知りたい情報をすぐに確認することができます。</p>	 http://solutions.brother.co.jp/
<p>クラウド接続ガイド（PDF 形式） パソコンを介さずに、本製品でスキャンしたデータを直接ウェブサービスにアップロードする方法や、ウェブサービス上のデータを本製品で直接印刷する方法を説明しています。</p>	
<p>AirPrint ガイド（PDF 形式） iOS を搭載した携帯端末や、OS X v10.7.x 以降の Macintosh からデータを直接印刷する方法を説明しています。</p>	
<p>Google クラウドプリントガイド（PDF 形式） 本製品に Google アカウント情報を登録し、Google クラウドプリントサービスを利用してデータを印刷する方法を説明しています。</p>	
<p>モバイルプリント&スキャンガイド（PDF 形式） Android™ や iOS を搭載した携帯端末からデータを印刷する方法や、本製品でスキャンしたデータを携帯端末に転送する方法を説明しています。</p>	

最新版のマニュアルは、サポートサイト（ブラザーソリューションセンター）からダウンロードできます。
<http://solutions.brother.co.jp/>

目次

マニュアルの構成	2
目次	3
本書の見かた	4
編集ならびに出版における通告	4
ソフトウェアは最新の状態でお使いいただくことを お勧めします	4

第 1 章 お好みで設定する 5

お好みで設定してください

画面の設定を変更する	6
画面設定を変更する	6
自動電源オフ時間を設定する	7

第 2 章 コピー 9

多彩なコピー機能

いろいろなコピー	10
スタック/ソートコピーする	10
レイアウトコピーする	11
インクを節約してコピーする	13
原稿の地色を除去してコピーする	13

第 3 章 付録 15

用語解説	16
索引	18

本書の見かた

本書で使用されている記号

本書では、下記の記号が使われています。

	知っていると便利なことや、補足を記載しています。
---	--------------------------

 本書に掲載されている画面は、実際の画面と異なることがあります。

編集ならびに出版における通告

本マニュアルならびに本製品の仕様は予告なく変更されることがあります。ブラザー工業株式会社は、本マニュアルに掲載された仕様ならびに資料を予告なしに変更する権利を有します。また提示されている資料に依拠したため生じた損害（間接的損害を含む）に対しては、出版物に含まれる誤植その他の誤りを含め、一切の責任を負いません。

© 2013 Brother Industries, Ltd. All rights reserved.

ソフトウェアは最新の状態でお使いいただくことをお勧めします

弊社ではソフトウェアの改善を継続的に行なっております。最新のドライバーに入れ替えると、パソコンの新しい OS に対応したり、印刷やスキャンなどの際のトラブルを解決できることがあります。また、本体のトラブルは、ファームウェア（本体ソフトウェア）を新しくすることで解決できることがあります。最新のドライバーやファームウェアは、弊社サポートサイト（ブラザーソリューションセンター）からダウンロードしてください。ダウンロードやインストールの手順についても、サポートサイトに掲載されています。<http://solutions.brother.co.jp/>ダウンロードを始める前に、まず、ユーザーズガイド 基本編「最新のドライバーやファームウェアをサポートサイトからダウンロードして使うときは」をご覧ください。

第 1 章

お好みで設定する

お好みで設定してください

画面の設定を変更する	6
画面設定を変更する	6
自動電源オフ時間を設定する	7



画面の設定を変更する



お好みで設定してください

本製品の画面の設定を変更します。

画面設定を変更する





1  を押し、 /  で【基本設定】を選び、 を押す

2  /  で【画面の設定】を選び、 を押す

3  /  で変更したい項目を選び、 を押す

- 【画面の明るさ】：
画面の明るさを調整します。
- 【照明ダウンタイマー】：
画面のバックライトを暗くするまでの時間を設定します。(暗くなっても画面の表示は確認できます。)













4 目的の設定を選び、 を押す

- 画面の明るさ：
 /  で【明るく／標準／暗く】から選びます。
- 照明ダウンタイマー：
 /  で【切／10秒／20秒／30秒】から選びます。

5  を押し、 を押して設定を終了する

画面の表示言語を「英語」に変更する

画面の表示言語を英語に切り替えることができます。











- (1)  を押し、 /  で【初期設定】を選び、 を押す
- (2)  /  で【表示言語設定】を選び、 を押す
- (3)  /  で【英語】を選び、 を押す
- (4)  を押し、 を押して設定を終了する

自動電源オフ時間を設定する

自動電源オフで設定した時間を経過すると、本製品の電源をオフにします。
お買い上げ時は【オフ】に設定されています。【オフ】の場合は、自動で電源オフになりません。

 自動電源オフ時間を設定していても、下記の場合は自動でオフになりません。

- 本製品が無線 LAN に接続している場合
- 【無線 LAN 有効】を【オン】に設定している場合

-  を押し、 /  で【基本設定】を選び、 を押す
-  /  で【自動電源オフ】を選び、 を押す
-  /  で設定を選び、 を押す
【オフ / 1 時間 / 2 時間 / 4 時間 / 8 時間】から選びます。
-  を押して設定を終了する

Memo

第2章

コピー

多彩なコピー機能

いろいろなコピー	10
スタック/ソートコピーする	10
レイアウトコピーする	11
2枚または4枚の原稿を1枚のA4記録紙に並べてコピーする (N in 1 コピー)	11
カードの両面を1枚のA4記録紙にコピーする (IDカードコピー)	12
1枚の原稿を複数枚のA4記録紙に分けて拡大する (ポスターコピー)	12
インクを節約してコピーする	13
原稿の地色を除去してコピーする	13

いろいろなコピー

多彩なコピー機能

スタック / ソートコピーする

[スタック / ソート コピー]

複数ページの原稿を複数部コピーする場合、ページごとまたは一部ごとにまとめて排出します。

🔒 スタック / ソートコピーは、他のコピーの設定と組み合わせることもできます。組み合わせることができないコピーの設定は、キーの色が灰色表示されます。

- スタックコピー
ページごとにまとめて排出します。

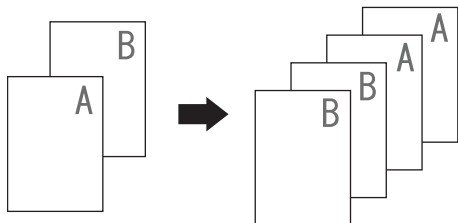

- ソートコピー
一部ごとにまとめて排出します。

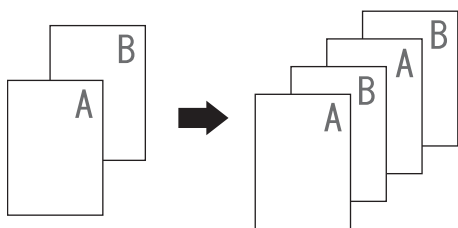

1 原稿をセットする

⇒ユーザーズガイド 基本編「原稿のセット」

2 / で部数を入力する

🔒 99部まで設定できます。100部以上コピーする場合は、いったんコピーしたあと、残りの部数を再度設定してください。

3 / で【スタック / ソート コピー】を選び、 を押す

4 / で【スタックコピー】または【ソートコピー】を選び、 を押す

5 または を押す

原稿の読み取りが終わると【次の原稿はありますか? / はい⇒+を押してください / いいえ⇒-を押してください】と表示されます。

6 を押し、原稿台ガラスに次の原稿をセットして を押す

コピーするすべての原稿に対して、手順 6 を繰り返し行います。

7 すべての原稿を読み取ったら、 を押してコピーを終了する

- 🔒 原稿の読み取り中に【メモリがいっぱいです】と表示されたときは下記をご覧ください。
⇒ユーザーズガイド 基本編「画面にメッセージが表示されたときは」
- 🔒 メモリーの残量が少ないと機能しない場合があります。
- 🔒 スタック / ソートコピーを行うと、画質が若干劣化する場合があります。きれいな状態でコピーしたい場合は1部ずつコピーしてください。

レイアウトコピーする

[レイアウト コピー]

複数の原稿を 1 枚の記録紙に割り付けてコピーしたり、原稿をポスターサイズに拡大してコピーしたりできます。

- レイアウトコピーで使用できる記録紙は、A4 サイズのみです。
- レイアウトコピーは、他のコピーの設定と組み合わせることもできます。組み合わせることができないコピーの設定は、キーの色が灰色表示されます。

• 2in1 (タテ長)



• 2in1 (ヨコ長)



• 2in1 (ID カード)



• 4in1 (タテ長)



• 4in1 (ヨコ長)



• ポスター (2 x 1)



• ポスター (2 x 2)

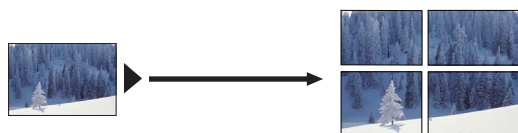

• ポスター (3 x 3)

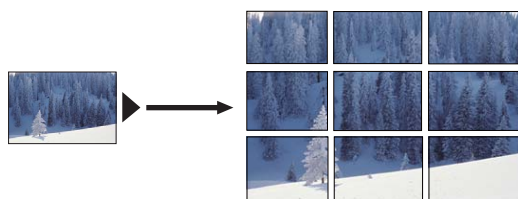

2枚または4枚の原稿を1枚のA4記録紙に並べてコピーする (N in 1 コピー)

2枚または4枚の原稿を1枚の記録紙に割り付けてコピーします。

1 原稿をセットする

⇒ユーザーズガイド 基本編「原稿のセット」

2 / で部数を入力する

※カラーでコピーするときは複数部数の指定はできません。

3 / で【レイアウト コピー】を選び、 を押す

4 / でレイアウトの種類を選び、 を押す

【2in1 (タテ長) / 2in1 (ヨコ長) / 4in1 (タテ長) / 4in1 (ヨコ長)】から選びます。

コピーは読み取った順に上向きで排出されます。複数枚のコピーをする場合、最後に読み取った原稿のコピーが一番上になります。

5 または を押す

原稿の読み取りが終わると【次の原稿はありますか? / はい⇒+を押してください / いいえ⇒-を押してください】と表示されます。

6 を押し、原稿台ガラスに次の原稿をセットして を押す

コピーするすべての原稿に対して、手順 6 を繰り返し行います。

7 すべての原稿を読み取ったら、 を押してコピーを終了する

カードの両面を 1 枚の A4 記録紙にコピーする (ID カードコピー)

運転免許証のようなカードの両面を 1 枚の A4 記録紙片面に原寸のまま割り付けてコピーします。

1 原稿を原稿台ガラスにセットする

⇒ユーザーズガイド 基本編「原稿のセット」
原稿台ガラスの左上に、端から 3mm 以上空けて読み取り範囲内に原稿をセットしてください。

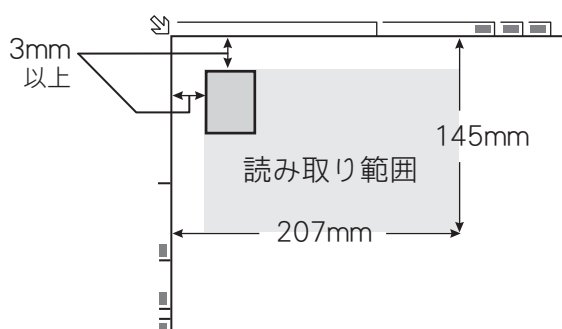

2 / で部数を入力する

※カラーでコピーするときは複数部数の指定はできません。

3 / で【レイアウト コピー】を選び、 を押す

4 / で【2in1 (ID カード)】を選び、 を押す

5 または を押す

原稿の読み取りが終わると【次の原稿はありますか? / はい⇒+を押してください / いいえ⇒-を押してください】と表示されます。

6 を押し、原稿を裏返してセットし、 を押す

おもて面と上下をそろえ、だいたい同じ位置で裏返すと、きれいに仕上がります。

1 枚の原稿を複数枚の A4 記録紙に分けて拡大する (ポスターコピー)

原稿を自動的に拡大して、指定した枚数の A4 記録紙に分割してコピーします。貼り合わせに使用する「のりしろ」部分も計算されます。なお、ポスターコピーは複数部数の指定はできません。

記録紙タイプに【OHP フィルム】は、設定できません。

1 分割される枚数以上の記録紙がセットされていることを確認する

2 原稿を原稿台ガラスにセットする

⇒ユーザーズガイド 基本編「原稿のセット」

3 / で【レイアウト コピー】を選び、 を押す

4 / でレイアウトの種類を選び、 を押す

【ポスター (2 x 1) / ポスター (2 x 2) / ポスター (3 x 3)】から選びます。

5 または を押す

すべてのコピーが終了するまで原稿はセットしたままにしてください。

インクを節約してコピーする

[インク節約モード]

文字や画像などの内側を薄く印刷して、インクの消費量を抑えます。

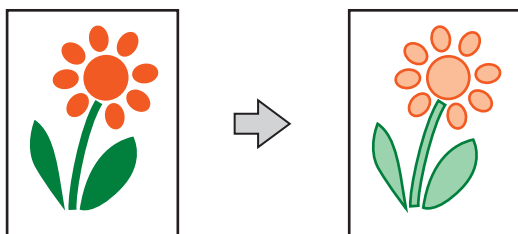

- 「インク節約モード」機能は、Reallusion Inc.の技術を使用しています。



- 原稿の種類によっては、コピー結果がイメージと異なることがあります。
- インク節約モードでのコピーは、他のコピーの設定と組み合わせることもできます。組み合わせることができないコピーの設定は、キーの色が灰色表示されます。なお、【便利なコピー設定】内の機能は、2つ以上同時に設定できません。

- 1 原稿をセットする**
⇒ユーザーズガイド 基本編「原稿のセット」
- 2** / で部数を入力する
- 3** / で【便利なコピー設定】を選び、**OK** を押す
- 4** / で【インク節約モード】を選び、**OK** を押す
- 5** または を押す

原稿の地色を除去してコピーする

[地色除去コピー]

カラーコピーを行う際に、原稿の地色（用紙色または背景色）を消してコピーします。白地でない用紙を使った原稿をコピーするとき、背景に色を付けるためにインクが消費されるのを防ぎます。

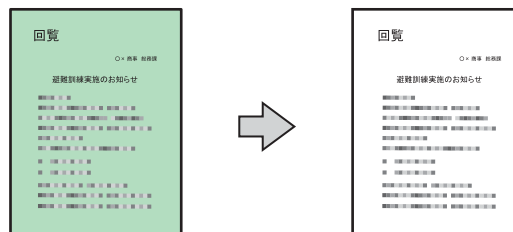

- 地色除去コピーは、他のコピーの設定と組み合わせることもできます。組み合わせることができないコピーの設定は、キーの色が灰色表示されます。なお、【便利なコピー設定】内の機能は、2つ以上同時に設定できません。

- 1 原稿をセットする**
⇒ユーザーズガイド 基本編「原稿のセット」
- 2** / で部数を入力する
- 3** / で【便利なコピー設定】を選び、**OK** を押す
- 4** / で【地色除去コピー】を選び、**OK** を押す
- 5** / で設定を選び、**OK** を押す
【弱／中／強】から選びます。
- 6** を押す

お好みで設定する

コピー

付録

Memo

第3章

付録

用語解説	16
索引	18

用語解説

= あ =

- **アプリケーションソフトウェア**
ワープロや表計算など、ユーザーが直接操作するソフトウェアです。
- **インクジェット**
専用のインクをプリントヘッドのノズルから記録紙に吹き付けて印刷する方式です。
- **インターフェイス**
パソコンと周辺装置のように、機能や条件の違うもの間で、データをやりとりするためのハードウェアまたはソフトウェアです。
- **ウィザード**
Windows®などで、設定作業を半自動化してくれる機能です。
- **オプション機能**
標準仕様に対し、お客様の希望に応じて変更できる機能です。

= か =

- **画質強調**
解像度や明るさを自動的に調整して、より鮮やかに印刷する機能です。
- **原稿台ガラス**
コピーやファクスのときに原稿を置くところです。ここから原稿を読み取ります。

= た =

- **タスクバー**
Windows®の画面上にあるプログラムの起動やフォルダーの表示のためのボタンを配置してある場所のことです。
- **デバイス**
ハードディスクやプリンターのような、パソコンで使用されるハードウェアのことです。

= は =

- **プリンタードライバー**
パソコンから印刷をするために必要なソフトウェアです。
- **ポスターコピー**
1枚の原稿を分割し、複数の記録紙に拡大コピーします。

= ら =

- **ログオン (ログイン)**
パソコンやシステムへアクセスするときに行う操作です。

= 数字 =

- **2in1**
2枚の原稿を縮小し、1枚の記録紙にコピーする機能です。
- **4in1**
4枚の原稿を縮小し、1枚の記録紙にコピーする機能です。

= A to Z =

- **CMYK**
シアン (Cyan)、マゼンタ (Magenta)、イエロー (Yellow)、黒 (Black) によって表される色の表現方法です。光の三原色、赤、青、緑 (RGB) による、加法混色に対し、補色の三原色、緑青 (シアン)、赤紫 (マゼンタ)、黄を用いた減法混色のことを指します。本製品は減法混色を行っており、印刷にはCMYに加え黒インクを併用しています。
- **CSV 形式**
Comma Separated Value の略。レコード中の各フィールドを、コンマ (,) を区切りとして列挙したデータ形式です。表計算ソフトウェアでは、CSV形式でのデータ出力、データ入力機能が用意されています。
- **DPI**
Dot Per Inch の略で、1インチ (2.54cm) 幅に印刷できるドット数を表す単位で、解像度を示します。
- **OS**
Operating System (オペレーティングシステム) の略で、パソコンの基本ソフトウェア群です。
- **PC**
Personal Computer (パーソナルコンピューター) の略で、個人仕様の一般的なコンピューターです。
- **TWAIN**
Technology Without Any Interested Name の略でスキャナーなどパソコンに画像を取り込む装置と Presto! PageManager などのソフトウェアを連携させるための規格です。
- **USB ケーブル**
Universal Serial Bus (ユニバーサルシリアルバス) の略。ハブを介して最大 127 台までの機器をツリー状に接続できるケーブルです。パソコンの電源を入れたままコネクタの接続ができるホットプラグ機能を持っています。
- **vCard (vcf 形式)**
電子メールで個人情報をやり取りするための規格。電子メールの添付ファイルの機能を拡張して、氏名、電話番号、住所、会社名などをやり取りできます。この規格に対応するアプリケーション間では、受信時に情報が自動的に更新されません。
- **WIA**
Windows® Imaging Acquisition の略で、スキャナーなどパソコンに画像を取り込む装置と Presto! PageManager などのソフトウェアを連携させるための規格です。TWAIN の機能を置き換えるもので、Windows® XP、Windows Vista®、Windows® 7、Windows® 8 で標準サポートされています。

Memo

お好みで設定する

コピー

付録

索引

数字

2in1 (ID カード) コピー	11
2in1 コピー	11
4in1 コピー	11

あ

明るさ (画面)	6
----------------	---

い

いろいろなコピー	10
インク節約モード	13

か

画面の設定	6
-------------	---

し

地色除去コピー	13
自動電源オフ	7
照明ダウタイマー	6

す

スタックコピー	10
---------------	----

そ

ソートコピー	10
--------------	----

た

ダウタイマー (照明)	6
-------------------	---

ほ

ポスターコピー	12
---------------	----

よ

用語解説	16
------------	----

れ

レイアウトコピー	11
----------------	----

brother