

## PRIVIO

### MFC-J6970CDW かんたん設置ガイド

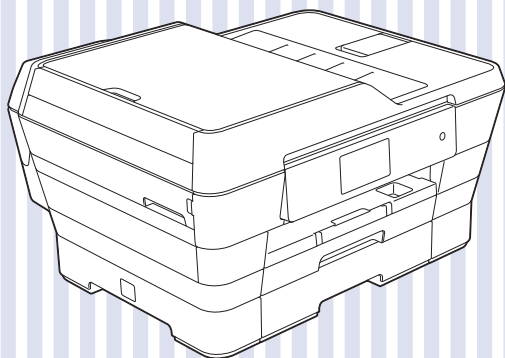

設置が終わったら  
「ユーザーズガイド 基本編」をご覧ください。

#### 困ったときは

本製品の動作がおかしいとき、故障かな？  
と思ったときなどは、以下の手順で原因を  
お調べください。

- ◆別冊のユーザーズガイド 基本編 第6章「こんなときは」  
◆本書の「困ったときは」 で調べる

2

サポート ブラザー

検索

ブラザーのサポートサイトにアクセスして、最新の情報を調べる  
<http://solutions.brother.co.jp/>

オンラインユーザー登録をお勧めします。

**ブラザーマイポータル** ▶ <https://myportal.brother.co.jp/>

ご登録いただくと、製品をより快適にご使用いただくための情報をいち早くお届けします。

Step 1

設置・接続する

Step 2

パソコンに接続する

USB接続

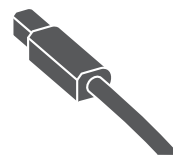

Windows®

Macintosh

有線LAN接続

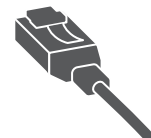

Windows®

Macintosh

無線LAN接続



Windows®

Macintosh

困ったときは

付録



# マニュアルの構成

本製品には次のマニュアルが用意されています。目的に応じて各マニュアルをご活用ください。

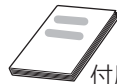
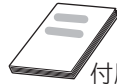

## ■はじめにお読みください

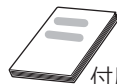
<b>1. 安全にお使いいただくために（冊子）</b> 本製品を使用する上での注意事項や守っていただきたいことを記載しています。	 付属
<b>2. かんたん設置ガイド（冊子）</b> 本製品の設置・接続に関する手順を説明しています。	 付属

## ■用途に応じてお読みください

<b>3. ユーザーズガイド 基本編（冊子）</b> 本製品の基本的な使いかたと、困ったときの対処方法について詳しく説明しています。	 付属
<b>4. ユーザーズガイド 応用編（PDF 形式）</b> 基本編で使いかたを説明していない機能について詳しく説明しています。本製品が持つ便利で楽しい機能を最大限に使いこなしてください。	 付属 CD-ROM内のユーザーズガイドの見かた ⇒ 75 ページ
<b>5. ユーザーズガイド パソコン活用編（PDF 形式）</b> 本製品をパソコンとつないでプリンターやスキャナーとして使うときの操作方法や、付属の各種アプリケーションについて詳しく説明しています。	
<b>6. ユーザーズガイド ネットワーク編（PDF 形式）</b> 本製品を手動でネットワークに接続するときの設定方法や、ネットワークに関して困ったときの対処方法を説明しています。	

## ■サポートサイト（ブラザーソリューションセンター）からダウンロードしてご利用ください

 <b>画面で見るマニュアル（HTML 形式）</b> 上記のうち、3～6のマニュアルを一体化して、パソコンの画面上で見られるようにしたマニュアルです。参照先が書かれたところをクリックするとその掲載箇所に直接飛びため、冊子のページをめくったり別のガイドで探したりすることなく、知りたい情報をすぐに確認することができます。	 <a href="http://solutions.brother.co.jp/">http://solutions.brother.co.jp/</a>
<b>クラウド接続ガイド（PDF 形式）</b> パソコンを介さずに、本製品でスキャンしたデータを直接ウェブサービスにアップロードする方法や、ウェブサービス上のデータを本製品で直接印刷する方法を説明しています。	
<b>AirPrint ガイド（PDF 形式）</b> iOS を搭載した携帯端末や、OS X v10.7.x 以降の Macintosh からデータを直接印刷する方法などを説明しています。	
<b>Google クラウドプリントガイド（PDF 形式）</b> 本製品に Google アカウント情報を登録し、Google クラウドプリントサービスを利用してデータを印刷する方法を説明しています。	
<b>Wi-Fi Direct™ ガイド（PDF 形式）</b> Wi-Fi Direct™ 対応の携帯端末と本製品を無線 LAN アクセスポイントなしで接続する方法を説明しています。	
<b>モバイルプリント&amp;スキャンガイド（PDF 形式）</b> Android™ や iOS を搭載した携帯端末からデータを印刷する方法や、本製品でスキャンしたデータを携帯端末に転送する方法を説明しています。	

最新版のマニュアルは、サポートサイト（ブラザーソリューションセンター）からダウンロードできます。<http://solutions.brother.co.jp/>

# 目次

マニュアルの構成 .....	2
目次 .....	3
本書の見かた .....	4
編集ならびに出版における通告 .....	4
ソフトウェアは最新の状態でお使いいただくことをお勧めします .....	4

## Step1 設置・接続する ..... 5

付属品の確認と保護部材の取り外し .....	5
付属品を確認する .....	5
保護部材を取り外す .....	6
接続する .....	7
インクカートリッジを取り付ける .....	9
用紙をセットする .....	12
印刷テストをする .....	15
回線種別を確認する .....	16
日付と時刻を設定する [時計セット] .....	17
記録紙の設定 (A3/B4 記録紙をお使いになるお客様は特にご注意ください) .....	18
記録紙のサイズと種類を設定する .....	18
操作ガイドスを読む・接続状態の確認 ...	19
手差しトレイとフリック (スワイプ) 操作の説明を読む .....	19
発信テストをする .....	19
受信モードを選ぶ .....	20
受信モードを設定する .....	22
呼出ベル回数を設定する (ファクスのとき着信音を鳴らさずに受信する) .....	22
いろいろな接続 .....	23
ひかり電話をご利用の場合 .....	23
ADSL をご利用の場合 .....	23
ISDN をご利用の場合 .....	24
デジタルテレビを接続する場合 .....	24
構内交換機 (PBX)・ホームテレホン・ビジネスホンをご利用の場合 .....	25
ファクス送受信テストをする .....	26

## Step2 パソコンに接続する .....27

接続方法を選択する .....	27
USB 接続 .....	28
ドライバーとソフトウェアをインストールする (Windows® の場合) .....	28
ドライバーとソフトウェアをインストールする (Macintosh の場合) .....	32
有線 LAN 接続 .....	35
必要な機器とネットワーク環境を確認する .....	35
LAN ケーブルを接続する .....	36

ドライバーとソフトウェアをインストールする (Windows® の場合) .....	38
ドライバーとソフトウェアをインストールする (Macintosh の場合) .....	41
無線 LAN 接続 .....	44
必要な機器と無線 LAN 環境について .....	44
無線 LAN の設定方法について .....	45
付属の CD-ROM を使って無線 LAN の自動設定をする (Windows®/Macintosh) .....	47
WPS/AOSS™ 機能を使って無線 LAN の自動設定をする (Windows®/スマートフォンなどの携帯端末 /Macintosh) .....	49
操作パネルから無線 LAN の手動設定をする (Macintosh/スマートフォンなどの携帯端末 / Windows®) .....	50
ドライバーとソフトウェアをインストールする (Windows® の場合) .....	51
ドライバーとソフトウェアをインストールする (Macintosh の場合) .....	54
ネットワーク設定の確認と初期化 .....	57
ネットワーク設定リストを印刷する .....	57
ネットワーク接続状態を確認する .....	57
ネットワーク設定を初期化する .....	58
その他のソフトウェアをインストールする (Windows® のみ) .....	59
BookScan&Whiteboard Suite をインストールする .....	59

## 困ったときは .....61

困ったときは (トラブル対処方法) .....	61
無線 LAN アクセスポイントに接続できない .....	61
インストール時、ネットワーク上に本製品が見つからない .....	64
ネットワーク機器に問題がないか調べるには .....	64
セキュリティーソフトウェアについて .....	66
ネットワークの設定がうまくいかないときは .....	66





## 付録 .....69

用語集 .....	69
CD-ROM の内容 .....	72
Windows® .....	72
Macintosh .....	73
使用環境 .....	74
この続きは... .....	75
関連製品のご案内	
innobella	
消耗品	

# 本書の見かた

## 本書で使用されている記号

本書では、下記の記号が使われています。

 <b>警告</b>	誤った取り扱いをすると、人が死亡または重傷を負う可能性がある内容を示します。
 <b>注意</b>	誤った取り扱いをすると、人が傷害を負う可能性のある内容を示します。
<b>重要</b>	この表示を無視して、誤った取り扱いをすると、物的損害の可能性のある内容を示していません。
<b>お願い</b>	お使いいただく上での注意事項、制限事項などを記載しています。
	知っていると便利なことや、補足を記載しています。
	本書内での参照先を記載しています。

 本書に掲載されている画面は、Windows® の場合は Windows® 7、Macintosh の場合は OS X v10.7.x の画面を代表で使用しています。お使いの OS や環境によって、実際の画面と異なることがあります。

# 編集ならびに出版における通告

本マニュアルならびに本製品の仕様は予告なく変更されることがあります。ブラザー工業株式会社は、本マニュアルに掲載された仕様ならびに資料を予告なしに変更する権利を有します。また提示されている資料に依拠したため生じた損害（間接的損害を含む）に対しては、出版物に含まれる誤植その他の誤りを含め、一切の責任を負いません。

©2013 Brother Industries, Ltd. All rights reserved.



# ソフトウェアは最新の状態でお使いいただくことをお勧めします

弊社ではソフトウェアの改善を継続的に行なっております。最新のドライバーに入れ替えると、パソコンの新しい OS に対応したり、印刷やスキャンなどの際のトラブルを解決できることがあります。また、本体のトラブルは、ファームウェア（本体ソフトウェア）を新しくすることで解決できることがあります。最新のドライバーやファームウェアは、弊社サポートサイト（ブラザーソリューションセンター）からダウンロードしてください。ダウンロードやインストールの手順についても、サポートサイトに掲載されています。<http://solutions.brother.co.jp/>  
ダウンロードを始める前に、別冊のユーザーズガイド 基本編 「最新のドライバーやファームウェアをサポートサイトからダウンロードして使うときは」をご覧ください。

# 1 付属品の確認と保護部材の取り外し

## 付属品を確認する

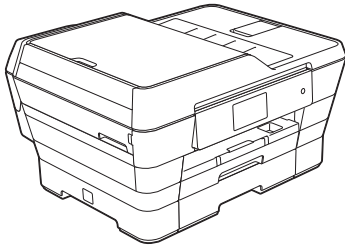
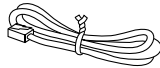
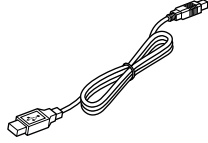
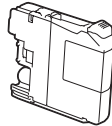
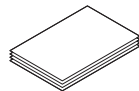
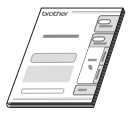
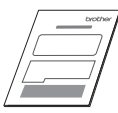
不備な点がございましたら、お買い上げの販売店または「ブラザーコールセンター（お客様相談窓口）」にご連絡ください。

本体 	電話機コード 	USB ケーブル 	
	スターターインクカートリッジ (4 個) *1 	A4 記録紙 (普通紙) 	
かんたん設置ガイド (本書) 	安全にお使いいただくために 	ユーザーズガイド 基本編 	CD-ROM*2 

\*1 お買い上げ後はじめてインクカートリッジを取り付けるときは、製品に同梱されているスターターインクカートリッジを必ずご使用ください。

\*2 パソコンに CD-ROM ドライブが搭載されていない場合や、付属の CD-ROM に対応 OS のドライバーが収録されていない場合、ユーザーズガイドやソフトウェアをダウンロードしたい場合は、サポートサイト（ブラザーソリューションセンター）(<http://solutions.brother.co.jp/>) をご覧ください。ただし、一部のソフトウェアは付属の CD-ROM にしか収録されていません。

### お願い

- 本製品をネットワークに接続する LAN ケーブルは同梱されておりません。LAN 環境でお使いになる場合は、カテゴリ 5（100BASE-TX 用）以上のストレートケーブルをお買い求めください。

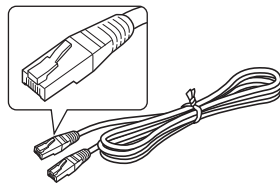

### 警告

- 安全のため、本製品を運んだり持ち上げたりする際は、必ず 2 人以上でお持ちください。また、本製品を置くときは、指をはさまないように注意してください。

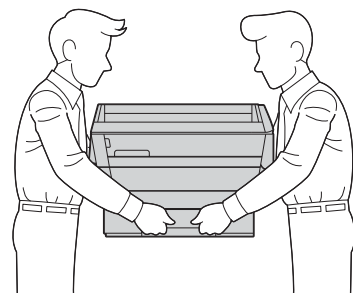

## 保護部材を取り外す

製品を取り出したら、テープや保護部材を取り外します。梱包用の箱や保護部材は輸送のときに使用しますので、廃棄せずに保管してください。

- 1 本製品から輸送用の保護部材や梱包材を取り除く
- 2 原稿台と操作パネルの保護フィルムをすべて剥がす

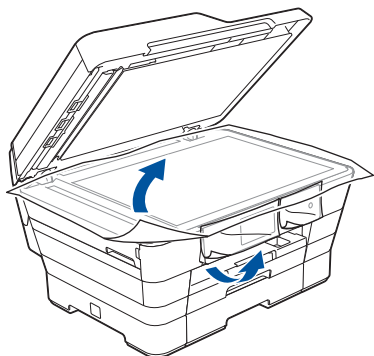

## 2 接続する

### 重要

- 以下に示す接続方法は一例です。間違った接続は他の機器に悪影響を与える可能性があります。以下に示す接続方法以外の接続をしたいときは、販売店にご相談ください。

### お願い

- お使いの電話回線にすでに何台かの電話機が接続されている場合は、本製品がご使用になれない場合があります。この場合は、配線工事が必要となります。工事には「電話工事担任者」の資格が必要となりますので、取り付け工事を行った販売店またはご利用の電話会社にご相談ください。
- お使いの回線がADSL・ISDN・ホームテレホン・ひかり電話などの場合は、「いろいろな接続」をご覧ください。⇒ 23 ページ「いろいろな接続」
- 電話機コードを接続しても、電話着信以外の機能はご使用になれません。その他の機能を使うためには、必ず「Step1 設置・接続する」のすべての設定を完了させてください。

### 1 両手で本体カバーを開く

本体カバーが保持される位置まで上げてください。

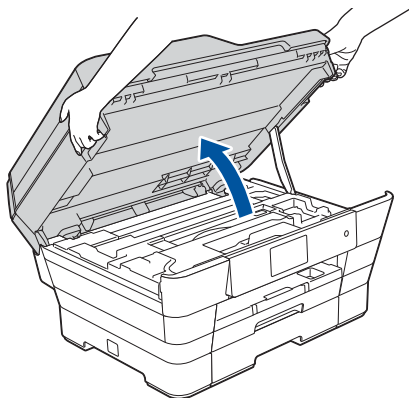

### 2 付属の電話機コードを「LINE」接続端子と壁側の電話機コード差し込み口に差し込む

電話機コードは、本製品の溝におさめ、背面側に引き出します。カバーを閉じる際、電話機コードが邪魔にならないようにします。

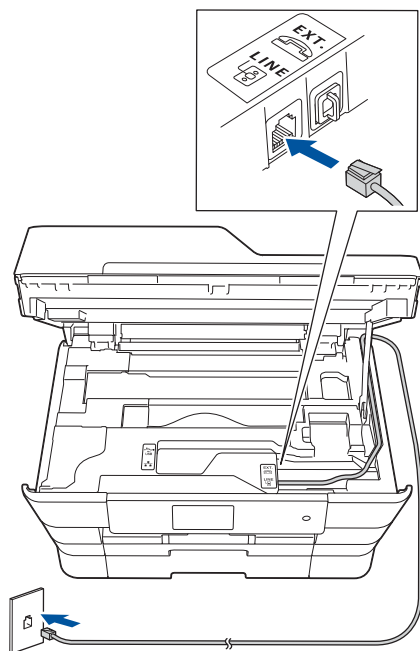

### お願い

- 電源プラグは、まだコンセントに差し込まないでください。先に電話機コードから接続します。

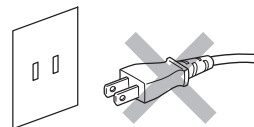

- ここではまだパソコンと接続しません。USB ケーブルや LAN ケーブルは接続しないでください。

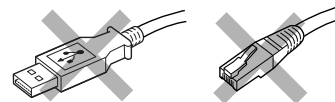

### 3 本体カバーを閉じる

### 注意

- 本体カバーは、手をはさまないように注意して、最後まで両手を離さないようにして閉じてください。

両方の側面の溝に手をかけて両手で本体カバーを持ち、ゆっくりと閉じてください。

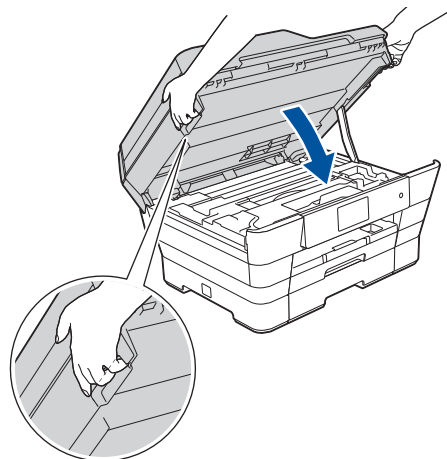

- 付属品の電話機コードをご使用にならない場合も、6極2芯の電話機コードをお使いください。6極4芯の電話機コードをご使用になると、通話中に雑音が入ることがあります。

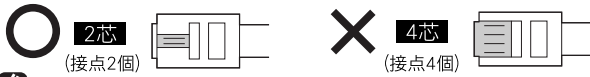

- 3ピンプラグ式の場合は、市販のモジュラー付き電話キャップを購入してください。

- 直接配線式の場合は、別途工事が必要です。ご利用の電話会社にお問い合わせください。



## 4 電源プラグをコンセントに差し込む

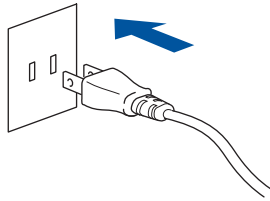

### 重要

- 電源ボタン ( ) を押すと、本製品の電源をオン/オフできます。なお、本製品は、電源をオフにした場合でも、印刷品質を保つため、定期的にヘッドクリーニングを行う必要があります。ヘッドクリーニングを定期的に行うためには、電源プラグを抜かないで電源ボタンを使用してください。

- 本製品は、2つ以上の回線を同時に接続することはできません。
- 本製品は、NTTのダイヤルインサービスには対応していません。
- お使いの電話機を本製品と接続してご使用になる場合は、本製品の本体カバーを開き、右手前にある外付け電話端子 (EXT.) からキャップ ① を外し、電話機コードを接続します。

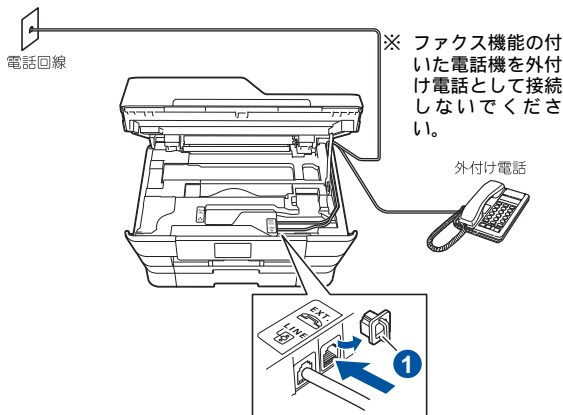

### 重要

- ブランチ接続 (並列接続) はしないでください。ブランチ接続 (並列接続／一つの電話回線を分岐して複数台の電話機を接続すること) をすると、以下のような支障があり、正常に動作できなくなります。
  - ファクスを送ったり受けたりしているときに、並列接続されている電話機の手話器を上げるとファクスの画像が乱れたり通信エラーが起こる場合があります。
  - 電話がかかってきたとき、ベルが鳴り遅れたり、途中で鳴りやんだり、相手がファクスのときに受信できない場合があります。
  - コードレスタイプの電話機を接続すると、子機が使えなくなる可能性があります。
  - 本製品で保留にした場合、並列電話機では本製品の保留状態を解除できません。
  - 並列に接続された電話機から本製品への転送はできません。
  - ナンバー・ディスプレイ、キャッチホン、キャッチホン・ディスプレイなどのサービスが正常に動作しません。
  - パソコンを接続すると、本製品が正常に動作しない場合があります。

#### ブランチ接続 (並列接続)

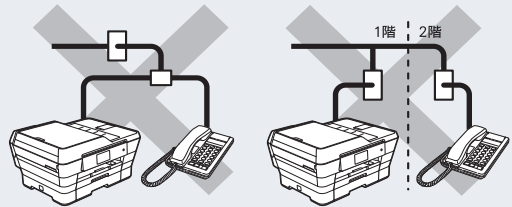



# 3 インクカートリッジを取り付ける

**！ 注意**

● 誤ってインクが目に入ってしまったときは、すぐに水で洗い流してください。インクが皮膚に付着したときは、すぐに水や石けんで洗い流してください。もし、炎症などの症状があらわれた場合は、医師にご相談ください。

🔧 本製品は、プリントヘッドのノズルの目詰まりを防ぐために、自動的にプリントヘッドをクリーニングします。そのため、印刷をしていなくてもインクが消費されます。

**1 電源プラグがコンセントに差し込まれていることを確認する**

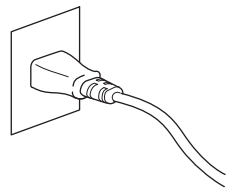

**2 画面の表示を確認する**  
画面には【インクカートリッジがありません】と表示されています。

🔧 操作パネルを持ち上げて、角度を調整できます。元の位置に戻すときは、操作パネルの裏側にあるチルト解除レバー①をつまみながら動かします。

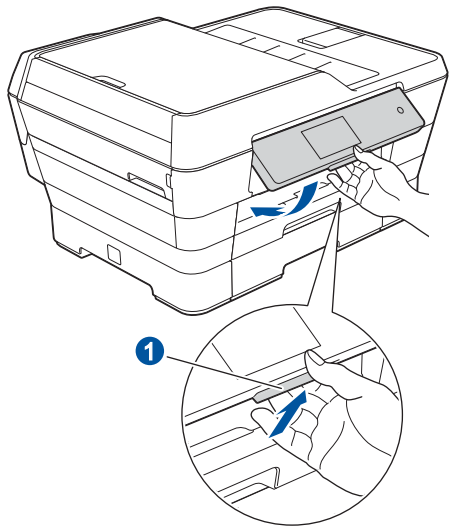

**3 インクカバー①を開く**

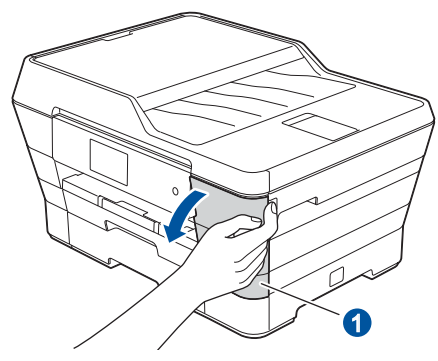

**4 インク挿入口にセットされているオレンジ色の保護部材①を取り出し、インクカバーを閉じる**

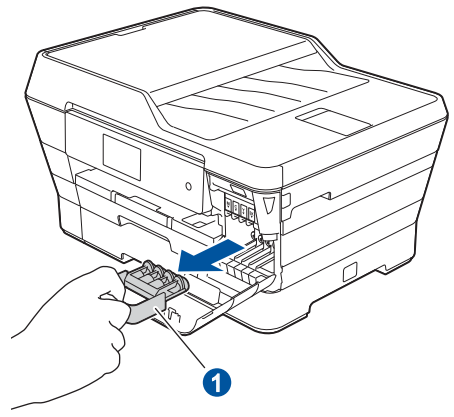

**お願い**  
■ 保護部材は輸送のときに使用しますので、廃棄せずに保管してください。

## 5 両手で本体カバーを開く

本体カバーが保持される位置まで上げてください。

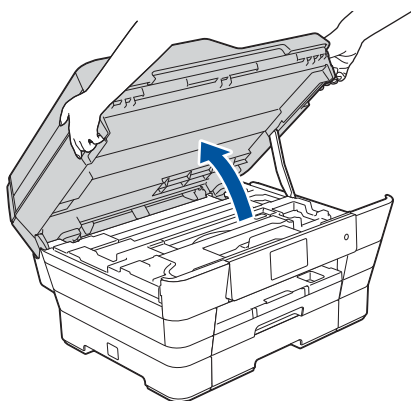

## 6 保護部材を図の位置に収納する

保護部材の2つの突起を収納部の溝に合わせて、載せます。

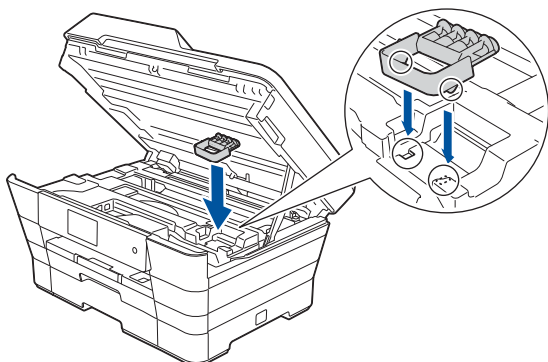

## 7 本体カバーを閉じる



### 注意

- 本体カバーは、手をはさまないように注意して、最後まで両手を離さないようにして閉じてください。

両方の側面の溝に手をかけて両手で本体カバーを持ち、ゆっくりと閉じてください。

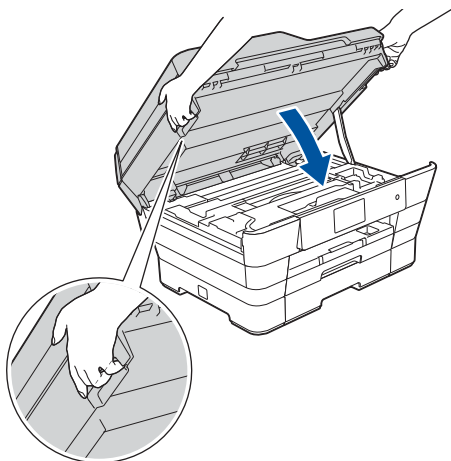

## 8 インクカートリッジを準備する

付属のスターターインクカートリッジを開封します。お買い上げ後はじめてインクカートリッジを取り付けるときは、必ずスターターインクカートリッジをご使用ください。

## 9 インクカートリッジの緑色の取っ手①を図のように回して封印を開放し、オレンジ色の保護カバー②を引き抜く

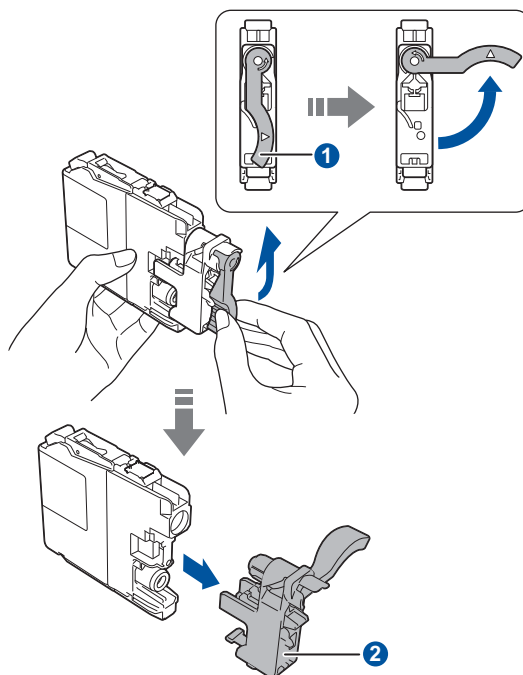

### 重要

- インクカートリッジを分解しないでください。インク漏れの原因になります。
- インクカートリッジを振らないでください。印刷品質が悪くなることがあります。
- インクが服に付着したときは、すぐに水や石けんで洗い流してください。服にインクが染まって落ちにくくなる場合があります。
- インクカートリッジの基板①に触れないでください。本製品がインクカートリッジを検知できなくなる恐れがあります。

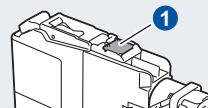

## 10 インクカバーを開き、インクカートリッジを取り付ける

### 重要

- インクカートリッジは色によってセットする位置が決まっています。間違った位置にセットするとエラーになり印刷できません。表示に従って正しい位置にセットしてください。

本体の色表示ラベル①と、インクカートリッジのラベル②の色を合わせてください。

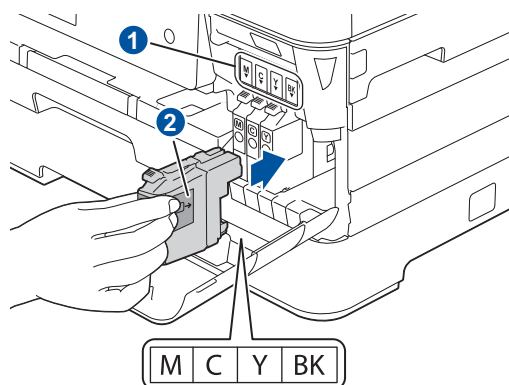

インクカートリッジのラベルに、挿入方向を示す矢印とインク色が印刷されています。

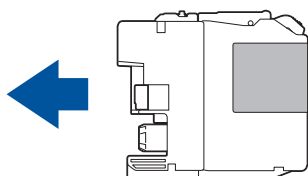

## 11 リリースレバー①が上がるまで、「押」の部分押し込む

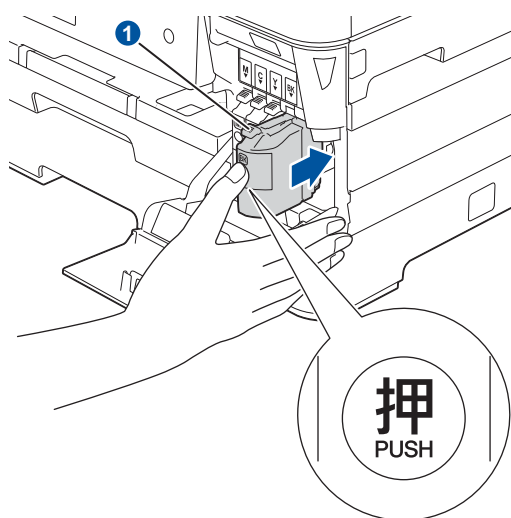

### 重要

- インクカートリッジの取り付け、取り外しを繰り返さないでください。インクカートリッジからインクが漏れることがあります。
- 開封したインクカートリッジは、6ヶ月以内に使い切ってください。未開封の場合でも、パッケージに記載された有効期限内に使用してください。(6ヶ月を超えてのご使用は、水分が蒸発しインクの粘度が高まるため、吐出不良の恐れがあります。)
- 純正以外のインクを使用したことによる不具合は、本製品が保証期間内であっても有償修理となります。
- インクを補充して使うことは、プリントヘッドの目詰まりや、プリントヘッドの故障の原因となる恐れがあります。また、インクの補充に起因して発生した故障は、本製品が保証期間内であっても有償修理となります。

## 12 インクカバーを閉じる

自動的に約4分間、プリントヘッドのクリーニングが行われます。

クリーニングを行う音がしますが、異常ではありませんので、電源を切らないでください。

【インクカートリッジがありません】と表示された場合は、インクカートリッジが正しくセットされていません。手順⑩または⑪に戻り、インクカートリッジをセットし直してください。

プリントヘッドのクリーニングが終わると、**【記録紙をセットして[OK]を押してください】**と表示されます。  
記録紙トレイに記録紙をセットします。

用紙をセットする (12 ページ)

# 4 用紙をセットする

「印刷テスト」を行うために、記録紙トレイ 1 に付属の記録紙 (A4) をセットします。

 記録紙トレイ 1 には、A4 サイズの紙を約 250 枚までセットできます。セットできる記録紙の詳細については、下記をご覧ください。  
⇒ユーザーズガイド 基本編「記録紙のセット」

## 1 記録紙トレイ 1 を引き出す

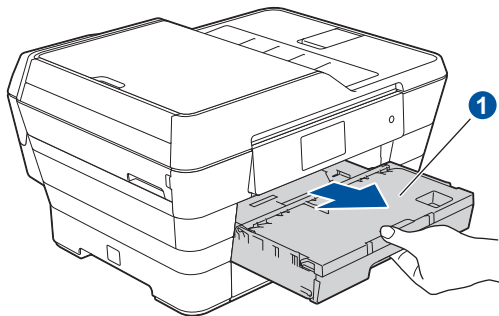

## 2 幅のガイド ① の△の目印 ② を、記録紙サイズを目盛りに合わせる

幅のガイドは両手で動かしてください。

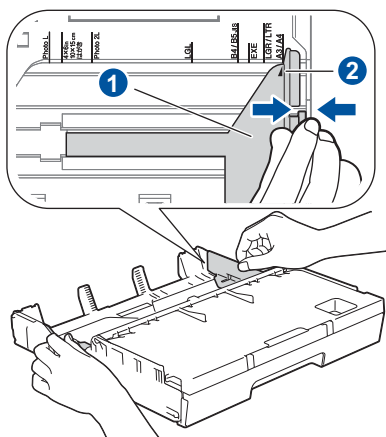

## 3 トレイカバー ① を開く

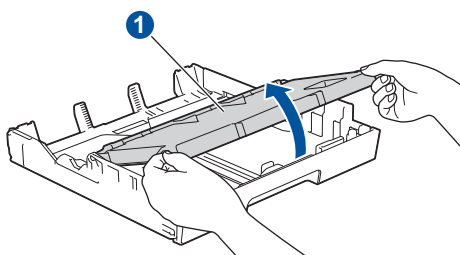

## 4 長さのガイド ① の▽の目印 ② を、記録紙サイズを目盛りに合わせる

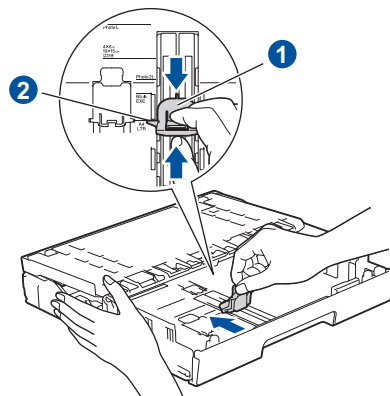

## 5 記録紙をさばく

記録紙がカールしていないこと、しわがないことを確認してください。  
記録紙がカールしていたり、しわがあると紙づまりの原因になります。

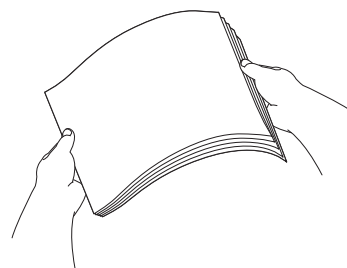

## 6 トレイカバーを閉じる

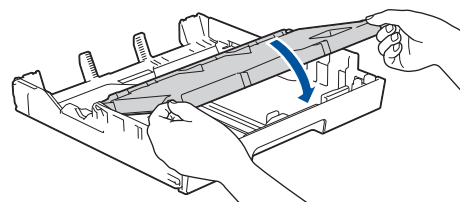

## 7 印刷したい面を下にして、記録紙をセットする

記録紙は、強く押し込まないでください。用紙先端が傷ついたり、装置内に入り込んでしまうことがあります。

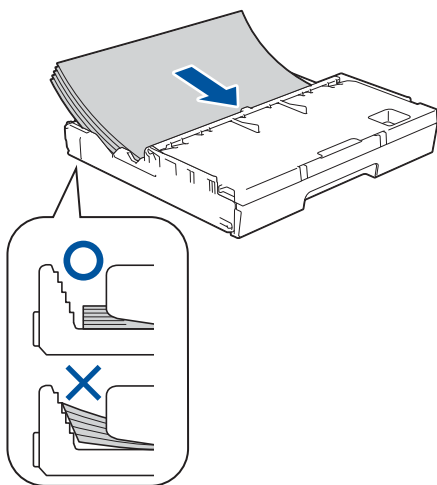

## 8 幅のガイドを、記録紙にぴったりと合わせる

幅のガイドは両手で動かしてください。

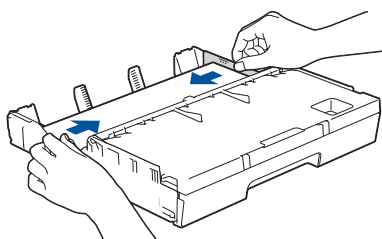

### お願い

- 幅のガイドで記録紙を強くはさみつけないでください。記録紙が浮いたり、傾いたりしてうまく給紙されない場合があります。

## 9 記録紙がトレイ内側の△マーク①を超えていないことを確認する

- トレイに記録紙を入れすぎると、紙づまりの原因になります。
- 一度にセットできる枚数は記録紙によって異なります。  
⇒ユーザーズガイド 基本編「使用できる記録紙」

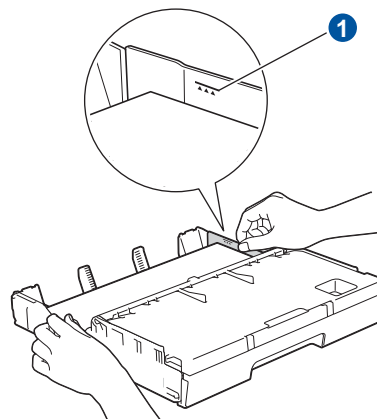

## 10 記録紙トレイ 1 を元に戻す

記録紙トレイ 1 をゆっくりと確実に本製品に戻します。

トレイを勢いよく押し込むと、紙づまりの原因になります。

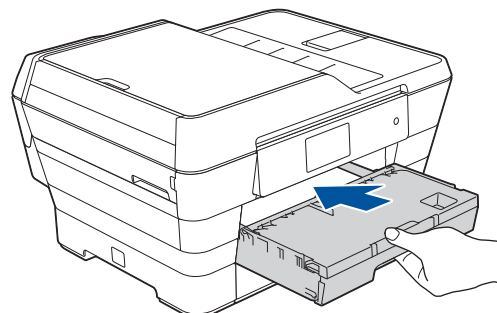

## 11 記録紙ストッパーを確実に引き出し①、フラップを開く②

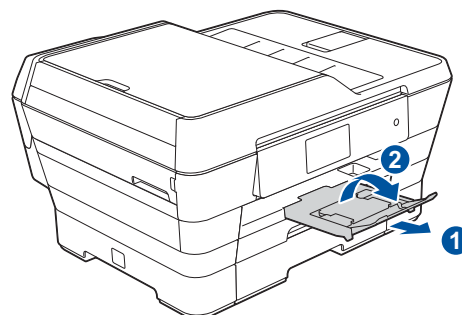



記録紙トレイに記録紙をセットできたら、印刷テストに進みます。

印刷テストをする (15 ページ)

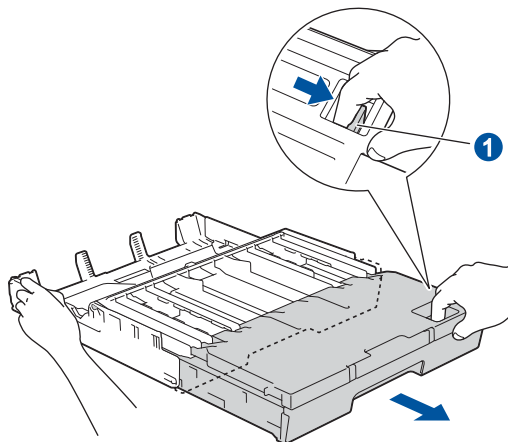
-  A3、B4、レジャー、リーガルサイズの記録紙を使用する場合は、記録紙をセットする前に記録紙トレイを引き伸ばしてください。  
リリースボタン①をつまんだまま、トレイの前面を手前に引きます。



-  それまでセットしていた記録紙とは異なるサイズの記録紙を使用する場合は、その都度必ず、本製品の【記録紙サイズ】の設定を変更してください。詳しくは、下記をご覧ください。  
⇒ユーザーズガイド 基本編「記録紙トレイの設定をする」

-  本製品背面の手差しトレイ①を使用すると、本製品で対応可能な記録紙のサイズと種類をすべてセットできます。ただし、一度にセットできるのは1枚のみです。  
手差しトレイの使いかたについては、下記をご覧ください。  
⇒ユーザーズガイド 基本編「手差しトレイにセットする」

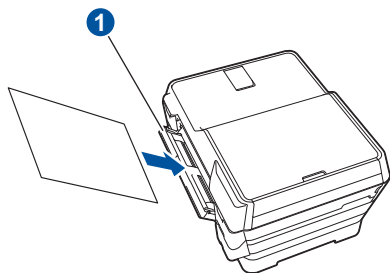

-  記録紙トレイ2（下段の記録紙トレイ）の使いかたについては、下記をご覧ください。  
⇒ユーザーズガイド 基本編「記録紙トレイ2にセットする」

# 5 印刷テストをする

画面には【記録紙をセットして [OK] を押してください】と表示されています。  
以下の手順に従って、印刷品質のチェックを行います。

## お願い

- 印刷テスト用の記録紙はトレイ1から給紙されます。上段のトレイに記録紙がセットされていることを確認してください。

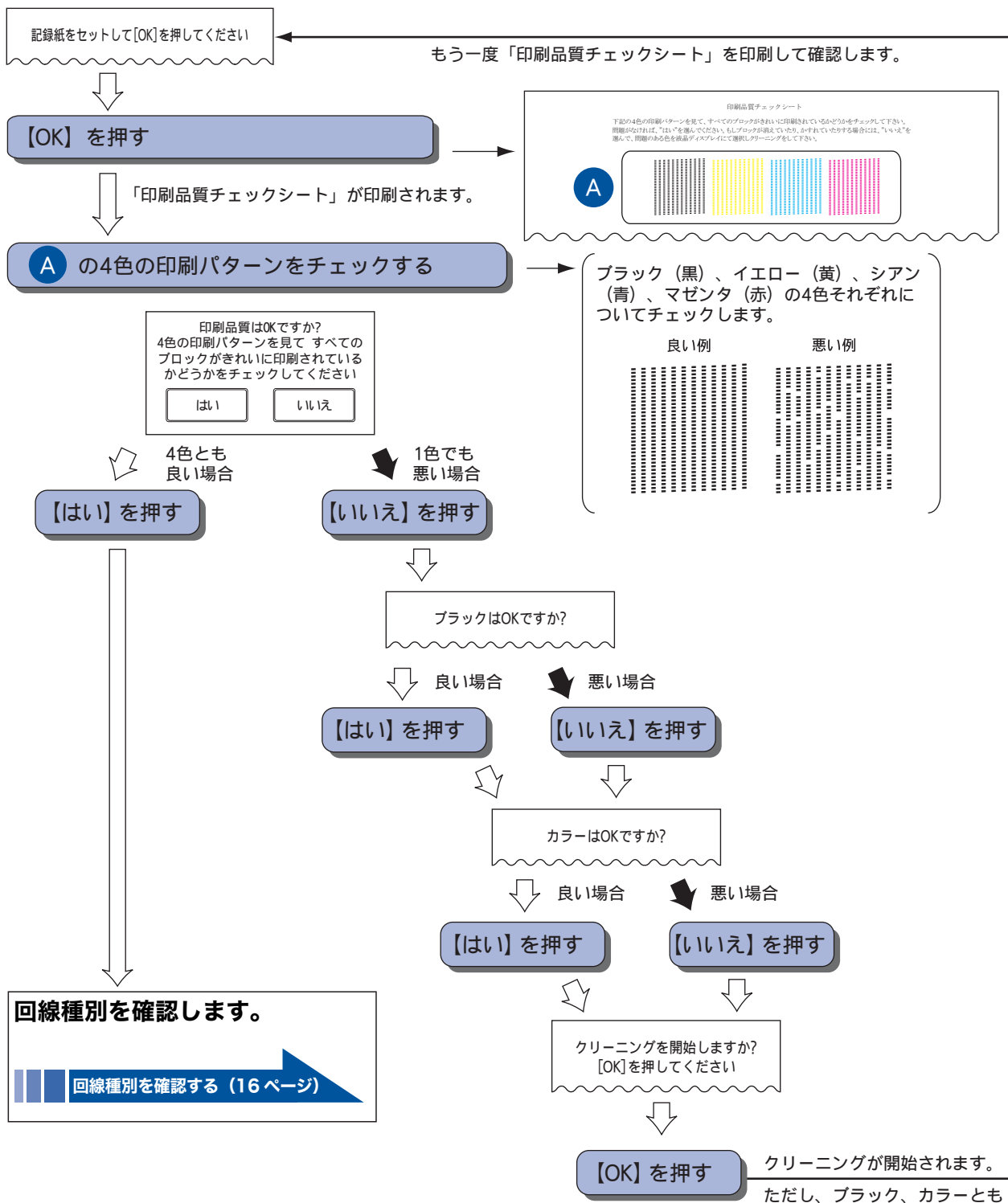

🔧 クリーニングを繰り返しても印刷品質が悪い場合は、3～5時間放置したあとで、再度「印刷品質チェックシート」を印刷してみてください。

## 6 回線種別を確認する

回線種別を確認します。

【回線チェック中】と表示され、回線種別の自動設定が始まります。

自動設定が終わると、設定された回線種別が2秒間、画面に表示されます。

- 【プッシュ回線です】
- 【ダイヤル 20PPS です】
- 【設定できませんでした】※
- 【受話器を上げた時のツー音が検出できません】※

### ※【設定できませんでした】と表示されたときは

電話機コードが正しく接続されていません。画面の指示に従って、電話機コードを正しく接続してください。  
⇒7ページ「接続する」

接続が正しい状態でも表示が消えない場合は、回線からの供給電圧が不足していることが考えられます。「回線からの供給電圧がありません」とご利用の電話会社や回線業者にお問い合わせください。

電話機コードを接続しない場合は、 を押したあと、画面のメッセージを確認して【はい】を押してください。

正しく接続しないまま5分以上経過すると、回線種別は【ダイヤル 20PPS】（ダイヤル 20PPS 回線）に設定されます。

### ※【受話器を上げた時のツー音が検出できません】と表示されたときは

回線上の他の機器の接続や電源の状態を確認してください。

それでも表示が消えない場合は、お使いの回線に問題がある可能性があります。「受話器を上げたときのツー音（ダイヤルトーン）が聞こえません」とご利用の電話会社や回線業者にお問い合わせください。

### 回線種別の設定が終わると、日付と時刻を設定する画面が表示されます。

日付と時刻を設定する【時計セット】(17ページ)

### お願い

■ 下記の場合には、本製品が自動で正しく回線種別を設定できないことがあります。



- ダイヤル 10PPS 回線をご利用の場合
- ひかり電話 / IP 電話 / 直収電話サービスをご利用の場合
- 構内交換機 (PBX) が接続されている場合

引き続き画面の指示に従って本製品の設定を進めたあと、発信テストを行って、正しく設定できたかどうかを確認してください。接続できていない場合は、手動で回線種別を設定してください。

⇒ 19 ページ「発信テストをする」

⇒ 16 ページ「手動で回線種別を設定する」

### 手動で回線種別を設定する

- (1)  を押す
- (2) 【全てのメニュー】、【初期設定】、【回線種別設定】を順に押す  
キーが表示されていないときは上下にフリックするか、▲ / ▼ を押して画面を送ります。
- (3) 回線種別を選ぶ
  - 回線種別がわからないときは、【ダイヤル 20PPS】、【プッシュ回線】、【ダイヤル 10PPS】の順に設定してみてください。
  - ひかり電話サービス、直収電話サービスをご利用の場合は、【プッシュ回線】に設定してください。
- (4)  を押して設定を終了する



# 7 日付と時刻を設定する [時計セット]

現在の日付と時刻を合わせます。この日付と時刻は待ち受け画面に表示され、ファクスを送信したときに相手側の記録紙にも印刷されます。

- 1 以下の画面が表示されていることを確認する

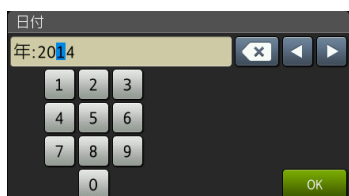

- 2 画面に表示されているテンキーで西暦の下2桁を押し、【OK】を押し

2014年の場合は、【1】【4】と押します。

日付や時刻を間違えて入力したときは、 を押し、入力し直すことができます。

月の入力画面が表示されます。

- 3 画面に表示されているテンキーで月を2桁で押し、【OK】を押し

1月の場合は、【0】【1】と押します。

日付の入力画面が表示されます。

- 4 画面に表示されているテンキーで日付を2桁で押し、【OK】を押し

21日の場合は、【2】【1】と押します。

時刻の入力画面が表示されます。

- 5 画面に表示されているテンキーで時刻を24時間制(4桁)で押し、【OK】を押し

午後0時45分の場合は、【1】【2】【4】【5】と押します。

時間の経過により、設定した時刻に誤差が生じてきます。また、長期間電源プラグを抜いたまましていると、お買い上げ時の設定に戻ります。時計は、定期的に設定し直すことをお勧めします。  
⇒ユーザーズガイド 基本編「日付と時刻を設定する」

時計設定がしてあっても、発信元登録をしないと、ファクス送信時、相手側の記録紙に日時は印刷されません。  
⇒ユーザーズガイド 基本編「送信したファクスに印刷される自分の名前と番号を登録する」

記録紙トレイ設定画面が表示されます。

記録紙の設定 (18ページ)





## 8 記録紙の設定 (A3/B4 記録紙をお使いになるお客様は特にご注意ください)

日付と時間の設定が終わると、記録紙トレイ設定の画面が表示されます。画面の指示に従い、記録紙の設定を行ってください。

本製品にはふたつの記録紙トレイがあります。上段（記録紙トレイ 1）、下段（記録紙トレイ 2）どちらのトレイも A4 サイズの普通紙以外の記録紙を使用するときは、記録紙をセットしたあと、記録紙トレイの設定を変更してください。

それまでセットしていた記録紙とは異なるサイズや種類の記録紙を使用する場合は、その都度必ず各記録紙トレイの記録紙の設定変更を行ってください。

ここでは、A3 サイズの普通紙をセットした場合を例に説明します。

-  お買い上げ時は、記録紙トレイ 1、2 ともに、A4 サイズの普通紙をセットして使用するよう設定されています。
-  A3、B4 サイズの記録紙をセットする手順は下記をご覧ください。  
⇒ユーザーズガイド 基本編「記録紙のセット」
-  記録紙トレイ 2 は、普通紙限定のトレイです。セットできる記録紙は普通紙のみです。
-  各記録紙トレイの設定の詳細や、コピー、ファクスのときに使用する記録紙トレイの選択については、下記をご覧ください。  
⇒ユーザーズガイド 基本編「記録紙トレイの設定をする」

### 記録紙のサイズと種類を設定する

お買い上げ時は、すでに【普通紙】に設定されています。

**1** 記録紙トレイ設定の画面が表示されたら、**【記録紙トレイ設定】**を押す

**2** **【記録紙トレイ #1】** または **【記録紙トレイ #2】** を押す

A3サイズの記録紙をセットしたトレイを選んでください。

**3** **【A3】** を選ぶ

サイズはほかに、記録紙トレイ 1 は **【A4 / B5 / B4 / A5 / ハガキ / 2L 判 / L 判】**、記録紙トレイ 2 は **【A4 / B4】** が選べます。

記録紙トレイにセットした記録紙のサイズに合わせて、必ず記録紙サイズを設定してください。

- 手順 **2** で **【記録紙トレイ #1】** を選んだ場合は、手順 **4** へ進みます。
- 手順 **2** で **【記録紙トレイ #2】** を選んだ場合は、手順 **5** へ進みます。

**4** **【普通紙】** を選ぶ

種類はほかに **【インクジェット紙 / ブラザー BP71 光沢 / その他光沢】** が選べます。

記録紙トレイ 1 にセットした記録紙の種類に合わせて、必ず記録紙タイプを設定してください。

**5** **【OK】** を押して設定を終了する

操作ガイダンス画面が表示されます。

操作ガイダンスを読む・接続状態の確認 (19 ページ)

# 9 操作ガイドスを読む・接続状態の確認

## 手差しトレイとフリック (スワイプ) 操作の説明を読む



操作ガイドス画面が表示されたら、画面の指示に従って、手差しトレイへの記録紙のセットのしかたとフリック (スワイプ) 操作についての説明をお読みください。

### 1 画面の指示に従って、説明を読む

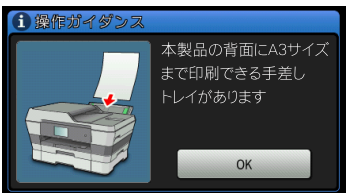

### 2 読み終わったら、【OK】を押す

設定が終わり、待ち受け画面に日付と時刻が表示されます。



## 発信テストをする









正しく発信できるかを確認します。

【ファクス】、【オンフック】を順に押して、「177」(天気予報：有料) などにつながるかどうかを確認してください。つながったら、【オンフック】を押して回線を切ってください。つながらない場合は、手動で回線種別を設定してください。⇒ 16 ページ「手動で回線種別を設定する」

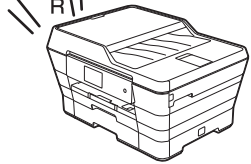
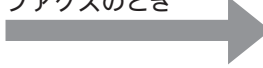
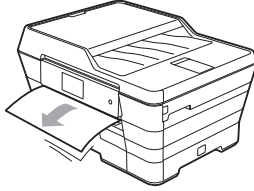
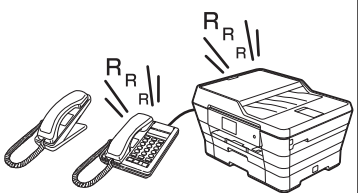
- ☎ 電話会社の支店・営業所から遠距離の場合には、ご使用になれないことがあります。最寄りの電話会社の支店、営業所へご相談ください。
- ☎ 海外通信をご利用になるとき、回線の状況により正常な通信ができない場合があります。

# 10 受信モードを選ぶ

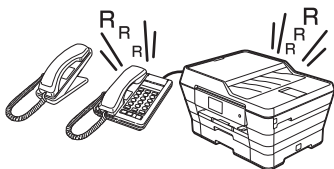
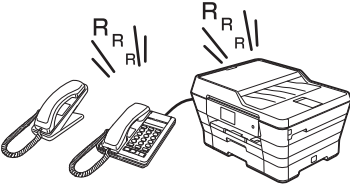
用途に合わせた受信モードを以下から選び設定します。お買い上げ時は「ファクス専用モード」に設定されています。

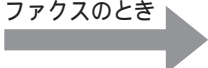
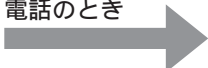
電話機を接続しない	お買い上げ時	<p>● <b>ファクス専用</b> 【FAX= ファクス専用】</p>
		<div style="display: flex; align-items: center;"> <div style="border: 1px solid black; padding: 5px; text-align: center;"> <p>着信音が4回鳴る</p>  </div> <div style="margin: 0 20px; text-align: center;"> <p>ファクスのとき</p>  </div> <div style="border: 1px solid black; padding: 5px; text-align: center;"> <p>ファクスを自動受信</p>  </div> </div>
		<p>※ 呼出ベル回数を 0 回にすると、本製品の着信音を鳴らさずにファクスを自動受信できます。          ⇒ 22 ページ「呼出ベル回数を設定する（ファクスのとき着信音を鳴らさずに受信する）」</p> <p>※ ファクス専用モードで電話を受けるには、呼出音が 4 回鳴るまでに電話に出る必要があります。お使いの電話機を本製品に接続する場合は、このモードに設定しないでください。</p>
電話機を接続する		<p>● <b>自動で切り換える</b> 【F/T= 自動切換え】</p>
		<div style="display: flex; align-items: center;"> <div style="border: 1px solid black; padding: 5px; text-align: center;"> <p>着信音が4回鳴る</p>  </div> <div style="margin: 0 20px; text-align: center;"> <p>自動的につながります。</p>  </div> <div style="display: flex; flex-direction: column; gap: 20px;"> <div style="display: flex; align-items: center;"> <div style="writing-mode: vertical-rl; text-orientation: upright; font-size: small;">ファクスのとき</div>  <div style="border: 1px solid black; padding: 5px; text-align: center;"> <p>ファクスを自動受信</p>  </div> </div> <div style="display: flex; align-items: center;"> <div style="writing-mode: vertical-rl; text-orientation: upright; font-size: small;">電話のとき</div>  <div style="border: 1px solid black; padding: 5px; text-align: center;"> <p>本製品と電話機が鳴る</p>  <p>受話器をとってお話してください。</p> </div> </div> </div> </div>
		<p>※ ファクス付き電話は接続できません。</p> <p>※ 呼出ベル回数を 0 回にすると、本製品の着信音を鳴らさずにファクスを自動受信できます。          ⇒ 22 ページ「呼出ベル回数を設定する（ファクスのとき着信音を鳴らさずに受信する）」</p> <p>※ 回線がつながると、本製品と接続している電話機に出なかった場合でも相手に通話料金がかかります。</p> <p>※ 回線がつながった後に鳴る再呼出音の回数も設定できます。詳しくは、下記をご覧ください。          ⇒ ユーザーズガイド 基本編「再呼出ベル回数を設定する」</p> <p>※ 黒電話（旧型のダイヤル回転式の黒い電話機）を接続して使用すると、黒電話の再呼出音が鳴らない、再呼出音量が小さいなどの問題が発生する場合があります。</p> <p>※ ファクスが自動受信されない場合は、受話器をとってから【ファクス送受信】、【受信】の順に押しして手でファクスを受信してください。</p>
		<p>● <b>手動で切り換える</b> 【TEL= 電話】</p>
		<div style="display: flex; align-items: center;"> <div style="border: 1px solid black; padding: 5px; text-align: center;"> <p>着信音が鳴り続く</p>  </div> <div style="margin: 0 20px; text-align: center;"> <p>受話器をとる</p>  </div> <div style="display: flex; flex-direction: column; gap: 20px;"> <div style="display: flex; align-items: center;"> <div style="writing-mode: vertical-rl; text-orientation: upright; font-size: small;">ファクスのとき</div>  <div style="border: 1px solid black; padding: 5px; text-align: center;"> <p>【ファクス送受信】、 【受信】の 順に押しして受信</p> </div> </div> <div style="display: flex; align-items: center;"> <div style="writing-mode: vertical-rl; text-orientation: upright; font-size: small;">電話のとき</div>  <div style="border: 1px solid black; padding: 5px; text-align: center;"> <p>通話</p> </div> </div> </div> </div>

● 外出するとき【留守 = 外付け留守電】

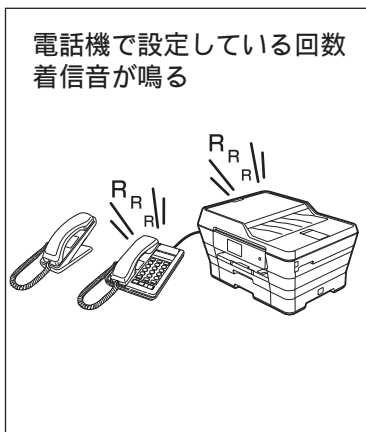

ファクスのとき

ファクスを自動受信

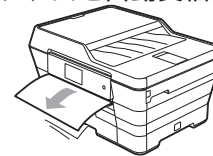

電話のとき

電話機が留守応答する

ただいま  
留守にして  
おります。

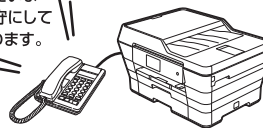

※ ファクス付き電話は接続できません。

※ 本製品と接続している留守番電話機の設定は、以下のようにしてください。

- 本製品と接続している留守番電話機の設定は「留守」にしてください。
- より確実に受信するために、呼出ベル回数が設定できる機種では、応答するまでの呼出ベル回数を短め（1～2回）に設定してください。
- メッセージは、最初に4、5秒くらい無音状態を入れ、できるだけ短め（20秒以内）に録音してください。
- メッセージには、BGMを録音しないでください。
- 録音用のテープがある場合は、テープが留守番電話機に取り付けられていることを確認してください。



メッセージがいったいで留守番電話機が応答しない場合は、ファクスも自動受信しません。



留守番電話機の機能が一部使えなくなる場合があります。（転送機能など）

## 受信モードを設定する

### 【受信モード】

本製品の使用目的に応じて、受信モードを選びます。

1  を押す

2 【全てのメニュー】、【ファクス】、【受信設定】、【受信モード】を順に押す

キーが表示されていないときは上下にフリックするか、▲/▼を押して画面を送ります。

3 受信モードを選ぶ

受信モードは、【FAX= ファクス専用】【F/T= 自動切換え】【留守 = 外付け留守電】【TEL= 電話】から選びます。

 【FAX= ファクス専用】以外を選んだ場合は、必ずお使いの電話機を接続してください。

4  を押して設定を終了する

## 呼出ベル回数を設定する（ファクスのとき着信音を鳴らさずに受信する）

### 【呼出ベル回数】

「ファクス専用モード」と「自動切換えモード」の場合、本製品が自動受信するまでに鳴る着信音の回数を設定します。本製品に接続されている電話機も、ここで設定した回数だけ着信音が鳴ります。お買い上げ時は【4】に設定されています。

1  を押す

2 【全てのメニュー】、【ファクス】、【受信設定】、【呼出ベル回数】を順に押す



キーが表示されていないときは上下にフリックするか、▲/▼を押して画面を送ります。

3 呼出ベル回数を選ぶ

【0～10】から選びます。

【0】にすると、着信音を鳴らさずに自動受信できます。

4  を押して設定を終了する

-  お使いの電話機を接続している場合、本製品の呼出ベル回数を【0】に設定しても、お使いの電話機の着信音が1～2回鳴ることがあります。
-  呼出ベル回数を7回以上に設定すると、特定の相手からのファクスが受信できない場合があります。呼出ベル回数を6回以下に設定することをお勧めします。
-  本製品に複数台の電話機を接続すると、お使いの電話機のベルが鳴らない場合があります。

# いろいろな接続

## ひかり電話をご利用の場合

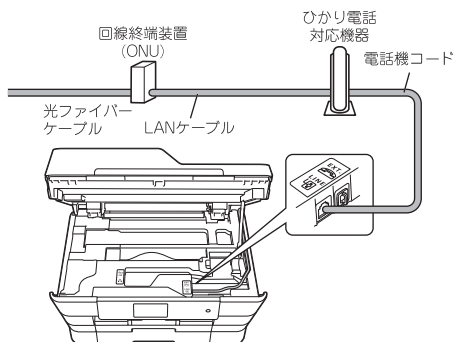

### ● ひかり電話で複数番号を使う場合

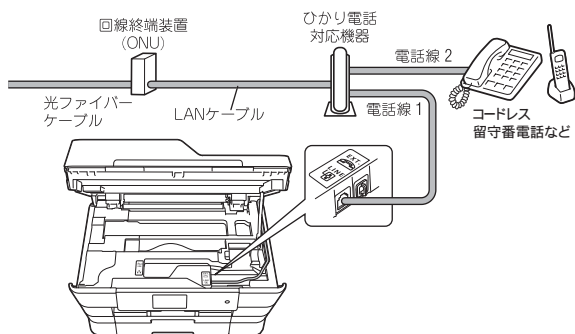

### お願い

- ひかり電話をご利用の場合、回線種別を自動設定できないことがあります。その場合は、手動で回線種別を【プッシュ回線】に設定してください。  
⇒ 16 ページ「手動で回線種別を設定する」
- 特定の番号だけつながらない、音量が小さい、ファクスを送受信できない、非通知相手からの着信ができないなどの問題がありましたら、ご利用の光回線の電話会社にお問い合わせください。

- 🔧 ひかり電話についてのご質問はご利用の電話会社にお問い合わせください。
- 🔧 ひかり電話対応機器などに設定するデータは、ご利用の電話会社から送付される資料をご覧ください。
- 🔧 回線終端装置 (ONU)、ひかり電話対応機器などの接続方法や不具合は、ご利用の電話会社にお問い合わせください。
- 🔧 お住まいの環境やご利用の電話会社により、配線方法や接続する機器が上記と異なる場合があります。

## ADSL をご利用の場合

本製品を ADSL 環境で使用する場合は、本製品を ADSL スプリッターの TEL 端子または PHONE 端子に接続してください。スプリッターに接続した状態で、ファクスが送受信できることを確認してください。

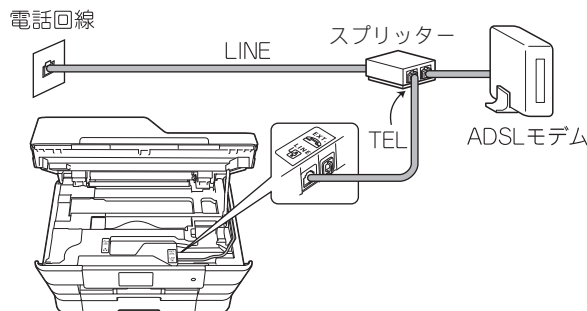

- 🔧 お使いの機器によっては、ADSL モデムにスプリッター機能が内蔵されている場合があります。
- 🔧 詳しい設定については、スプリッターや ADSL モデムの取扱説明書をご覧ください。
- 🔧 ADSL 環境で自分の声が響く、または相手の声が聞きづらいときは、ADSL のスプリッターを交換すると改善する場合があります。

### お願い

- ADSL モデムにスプリッター機能が内蔵されていない場合、本製品と ADSL モデムは必ず「スプリッター」で分岐してください。「スプリッター」より前（電話回線側）で分岐すると、ブランチ接続（並列接続）となり、通話中に雑音が入ったり、音量が小さくなるなどの支障が発生します。

## IP フォンなどの IP 網をご利用の場合

### (1) IP フォンをご利用の場合

回線種別を自動設定できないことがあります。その場合は、手動で回線種別を設定してください。  
⇒ 16 ページ「手動で回線種別を設定する」

### (2) IP 網を利用してファクス通信を行う場合

契約しているプロバイダーの通信品質が保証されていることを確認してください。

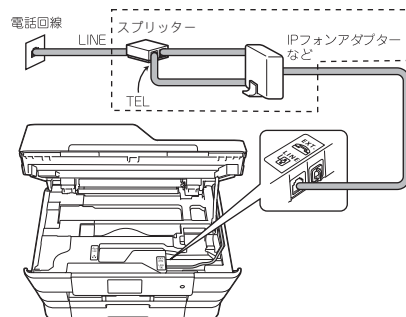

## ISDN をご利用の場合

本製品を ISDN 回線のターミナルアダプターに接続するときは、以下の設定と確認を行ってください。

- 本製品：  
回線種別を【プッシュ回線】に設定する
- ターミナルアダプター：  
本製品を接続して電話がかけられるか、電話が受けられるかを確認する

### 電話番号が 1 つの場合

本製品を、ターミナルアダプターのアナログポートに接続します。電話とファクスの同時使用はできません。

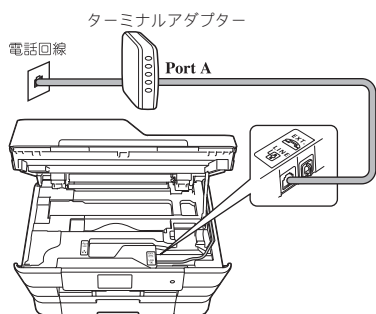

### 電話番号が 2 つの場合

本製品を、ターミナルアダプターのアナログポートに接続します。2 回線分使用できるので、ファクス送信中でも通話できます。

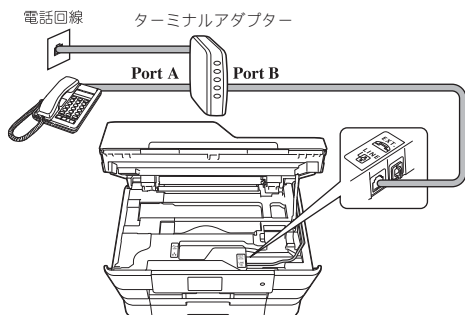

- 🔧 詳しい設定については、ターミナルアダプターの取扱説明書をご覧ください。
- 🔧 ナンバー・ディスプレイサービスを契約されている場合は、ターミナルアダプター側のデータ設定と、本製品側の設定が必要です。  
⇒ユーザーズガイド 基本編「ナンバー・ディスプレイサービスを利用する」

## お願い

- ISDN回線でファクスの送受信がうまくいかない場合は、【特別回線対応】で【光・ISDN】を設定してください。  
⇒ユーザーズガイド 基本編「特別な回線に合わせて設定する」
- 本製品が使用できないときは、別冊の「ユーザーズガイド 基本編」の「故障かな?と思ったときは(修理を依頼される前に)」をご覧ください。また、ターミナルアダプターの設定を確認してください。ターミナルアダプターの設定の詳細は、ターミナルアダプターの取扱説明書をご覧ください。また、製造メーカーにお問い合わせください。

## デジタルテレビを接続する場合

本製品とCSチューナーやデジタルテレビを接続するときは、外付け電話接続端子に接続してください。

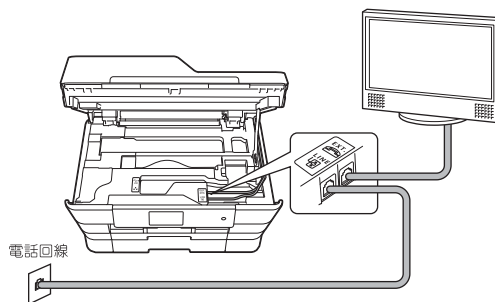



## 構内交換機 (PBX)・ホームテレホン・ビジネスホンをご利用の場合

本製品を構内交換機などに接続する場合は、次のいずれかの方法で接続してください。

### お願い

- 構内交換機、ホームテレホン、ビジネスホンに接続している場合、回線種別の自動設定ができないことがあります。その場合は、手動で回線種別を設定してください。  
⇒ 16 ページ「手動で回線種別を設定する」
- 着信音が鳴っても本製品が自動応答しない場合、本製品の【特別回線対応】の設定を【PBX】にしてください。  
⇒ ユーザーズガイド 基本編「特別な回線に合わせて設定する」

- 🔧 ホームテレホンとは  
電話回線 1、2 本で複数の電話機を接続して、内線通話やドアホンも使用できる家庭用の簡易交換機です。
- 🔧 ビジネスホンとは  
電話回線を 3 本以上収容可能で、その回線を多くの電話機で共有でき、内線通話などもできる簡易交換機です。

## 本製品の外付け電話としてホームテレホン、ビジネスホンを接続する

本製品の外付け電話端子に構内交換機 (PBX) などの制御装置を接続してください。

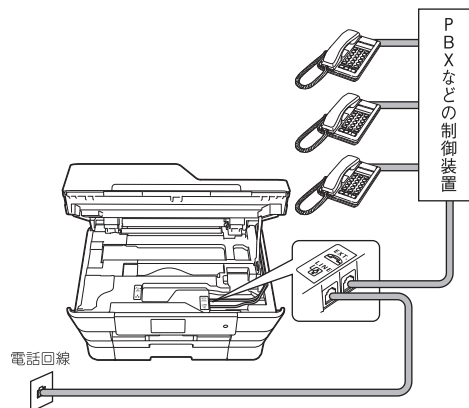

## 本製品を構内交換機 (PBX) の内線電話として使用する

構内交換機またはビジネスホンの内線に本製品を接続する場合、構内交換機またはビジネスホン主装置の設定をアナログ 2 芯用に変更してください。設定変更を行わないと、本製品をお使いいただくことはできません。詳しくは、配線工事を行った販売店にご相談ください。

### お願い

- 本製品の【特別回線対応】の設定を【PBX】にしてください。  
⇒ ユーザーズガイド 基本編「特別な回線に合わせて設定する」

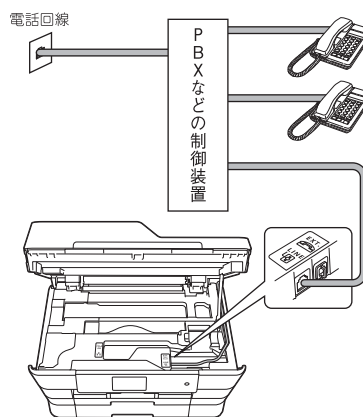

- 🔧 PBX などの制御装置がナンバー・ディスプレイに対応していない場合は「ナンバー・ディスプレイサービス」がご利用になれません。【特別回線対応】の設定を【PBX】に設定すると、本製品の【ナンバーディスプレイ】の設定は無効になります。  
⇒ ユーザーズガイド 基本編「ナンバー・ディスプレイサービスを利用する」

## ファクス送受信テストをする

ファクスを正しく送ることができるか、または受けることができるかを、弊社の専用回線でテストできます。

「通信テスト」など、何か原稿にご記入いただき、本体にセットして、下記番号に送信してください。折り返し弊社より、自動でファクスをお送りします。

テスト用ファクス番号：052-824-4773

### ファクスを送る

ファクスをモノクロ（お買い上げ時の設定）で送ります。

#### 1 原稿をセットする

原稿台カバーを開き、原稿のおもて面を下にして原稿ガイドの左奥に合わせてセットし、原稿台カバーを閉じます。

#### 2 待ち受け画面の【ファクス】を押す

#### 3 操作パネル上のダイヤルボタンでファクス番号（186-052-824-4773）を入力する

#### お願い

- 発信者番号を非通知で送信すると、自動返信されません。ファクス番号の前に「186」を付けてダイヤルしてください。

#### 4 【スタート】を押す

ファクスが送られます。

### ファクスを受ける

「ファクス専用モード」に設定されている場合（お買い上げ時の設定）は、自動的にファクスを受信し、印刷します。

- 📄 受信モードが【TEL=電話】の場合は、自動的に受信しません。  
⇒20ページ「受信モードを選ぶ」
- 📄 「みるだけ受信」が【する（画面で確認）】に設定されている場合（お買い上げ時の設定は【しない（受信したら印刷）】）は、自動的に印刷されません。  
⇒ユーザーズガイド 基本編「受信したファクスを画面で見る（みるだけ受信）/印刷する」
- 📄 ファクスの送りかた、受けかたの詳細については、下記をご覧ください。  
⇒ユーザーズガイド 基本編「ファクス」
- 📄 ファクスの送受信がうまくいかないときは、下記をご覧ください。  
⇒ユーザーズガイド 基本編「故障かな？と思ったときは（修理を依頼される前に）」

#### お願い



- このテスト用ファクス番号は、送受信テスト専用回線です。お問い合わせ等の受け付けおよび回答はできませんのでご了承ください。

## 接続方法を選択する

本製品をパソコンと接続してプリンターやスキャナーとして使用する場合は、ドライバーや付属のソフトウェアなどをインストールする必要があります。まず接続方法を選択してください。また、ソフトウェアをインストールする前に、CD-ROM に収録されている内容と、パソコンの動作環境 (⇒ 74 ページ「使用環境」) を確認してください。

本書は、次の OS での接続方法について説明しています。

Windows® XP Home Edition、Windows® XP Professional、Windows® XP Professional x64 Edition、Windows Vista®、Windows® 7、Windows® 8、Mac OS X v10.6.8、10.7.x、10.8.x

-  Windows Server® シリーズ、および対応 OS の最新ドライバーについては、サポートサイト (ブラザーソリューションセンター) (<http://solutions.brother.co.jp/>) のダウンロードページをご覧ください。
-  CD-ROM ドライブをお持ちでない場合や、付属の CD-ROM に対応 OS のドライバーが収録されていない場合は、サポートサイト (ブラザーソリューションセンター) (<http://solutions.brother.co.jp/>) から最新のドライバー、ソフトウェア、ユーザーズガイドをダウンロードしてください。ただし、付属の CD-ROM にしか収録されていないソフトウェアがあります。CD-ROM ドライブをお持ちでない場合は、そのソフトウェアはご利用いただけません。

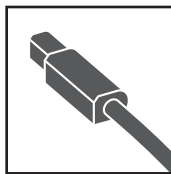
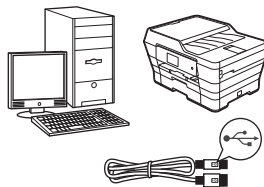

### USB ケーブルで接続する場合

パソコンに直接本製品をつなぎます。

Windows® の場合 28 ページへ進む

Macintosh の場合 32 ページへ進む

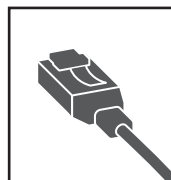
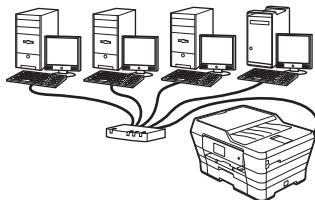

### LAN ケーブルで接続する場合

ルーター・ハブなどに本製品を有線でつなぎます。

35 ページへ進む

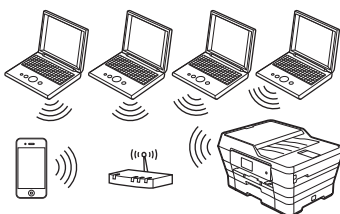

### 無線 LAN で接続する場合

無線 LAN アクセスポイントに本製品を無線でつなぎます。

44 ページへ進む



# USB 接続

## ドライバーとソフトウェアをインストールする (Windows® の場合)

### お願い

- インストールをする前に、「Step1 設置・接続する」のすべての設定が完了していることをご確認ください。
- 市販のセキュリティーソフトをお使いの場合は、インストールが正常に行われず可能性があります。インストールする前に、セキュリティーソフトを一時的に停止させておくことをお勧めします。
- メモリーカードまたは USB フラッシュメモリーが本製品に差し込まれていないことをご確認ください。
- 起動しているアプリケーションがある場合は、終了させてからインストールを始めてください。

 本製品に USB ケーブルと LAN ケーブルを同時につないでご使用になりたい場合は、手順に従って両方のインストールを行ってください。このとき、LAN ケーブルと USB ケーブルをまとめて積み上げ、本体内部の溝におさめてください。(コア付きの USB ケーブルはご使用になれません。)

### お願い

- ここではまだ USB ケーブルは接続しないでください。

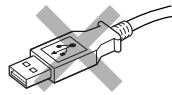

### 1 パソコンの電源を入れる

「管理者権限 (Administrator)」でログインします。

### 2 付属の CD-ROM をパソコンの CD-ROM ドライブにセットする

 [トップメニュー] 画面が表示されないときは、[コンピューター (マイ コンピュータ)] から CD-ROM ドライブをダブルクリックし、[start.exe] をダブルクリックしてください。

Windows® 8 の場合は、タスクバーの  (エクスプローラー) アイコンをクリックし、[コンピューター] から CD-ROM ドライブをダブルクリックし、[start.exe] をダブルクリックしてください。

[トップメニュー] 画面が表示されます。



### 3 [インストール] をクリックする



 [ユーザー アカウント制御] 画面が表示されたときは、[許可] または [はい] をクリックしてください。

### 4 Presto! PageManager の使用許諾契約の内容を確認して、[はい] をクリックする

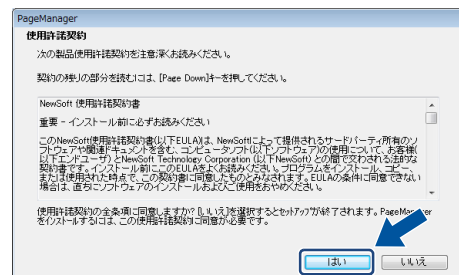

Presto! PageManager がインストールされます。Presto! PageManager のインストールが終わると、続いてドライバーとソフトウェアのインストールが始まります。

## 5 [続ける] をクリックする

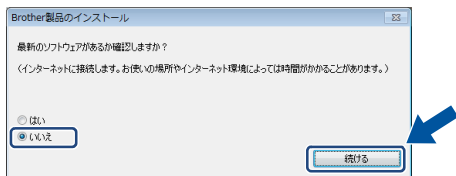

## 6 ブラザー製品の使用許諾契約の内容を確認して、[はい] をクリックする

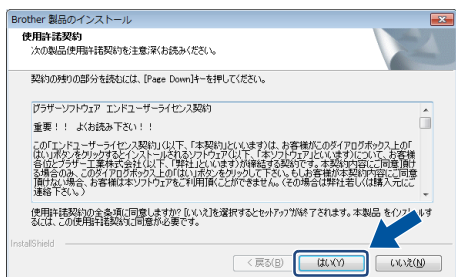

## 7 [USB ケーブル] を選び、[次へ] をクリックする

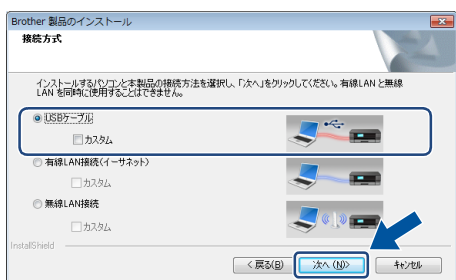

インストールが始まります。

## 8 パソコンにケーブル接続の画面が表示されたら、本製品とパソコンを USB ケーブルで接続する



### (1) 両手で本体カバーを開く

本体カバーが保持される位置まで上げてください。

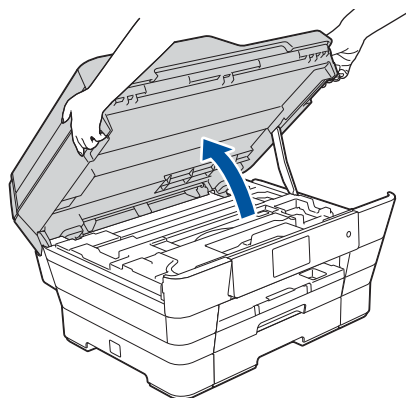

### (2) マーク①で示された USB ケーブル接続端子に USB ケーブルを接続する

本製品内部の 2 つの端子のうち、奥側の USB ケーブル接続端子に差し込みます。

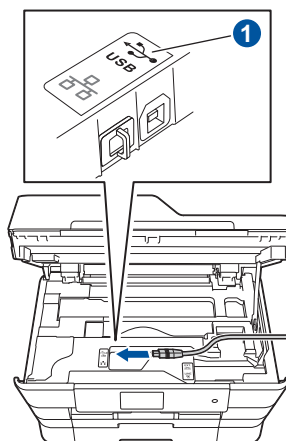

### (3) USB ケーブルを本製品の溝におさめ、パソコンに USB ケーブルを接続する

カバーを閉じる際、ケーブルが邪魔にならないようにします。

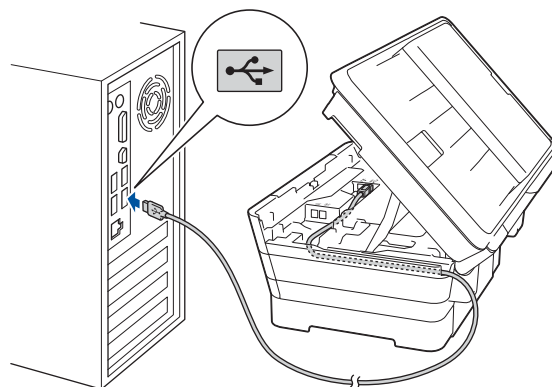

### お願い

■ USB ケーブルは、パソコン本体以外の USB ポートや USB ハブなどを經由して接続しないでください。本製品はパソコンに直接接続してください。

#### (4) 本体カバーを閉じる



### 注意

- 本体カバーは、手をはさまないように注意して、最後まで両手を離さないようにして閉じてください。

両方の側面の溝に手をかけて両手で本体カバーを持ち、ゆっくりと閉じてください。

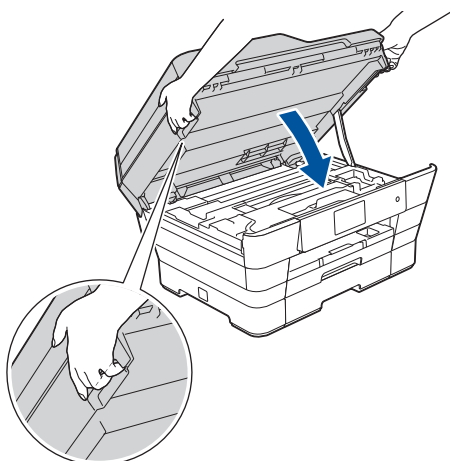

ソフトウェアのインストールが始まります。

### お願い

- インストール中に各種のウィンドウが何度も開きますが、手順 9 の [オンラインユーザー登録] 画面が表示されるまでしばらくお待ちください。

[Windows セキュリティ] 画面が表示されたときは、[インストール] をクリックし、インストールを完了させてください。

インストールが開始されない場合は、本製品の電源が入っていることを確認してから、本製品側、パソコン側の両方の USB ケーブルを接続し直してください。  
それでもインストールが開始されない場合は、[キャンセル] をクリックして修復インストールを行ってください。  
⇒ 31 ページ「ドライバーがうまくインストールできないときは」

## 9 ユーザー登録をする

ユーザー登録をする場合は [本ブラザー製品のオンライン登録] をクリックして、ユーザー登録を行います。  
あとでユーザー登録をする場合はこのまま手順 10 に進みます。

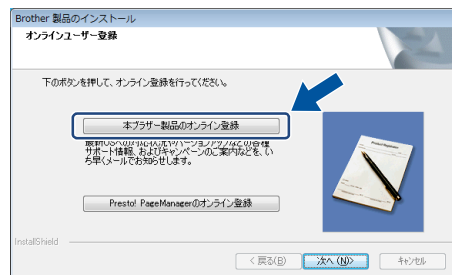

## 10 [次へ] をクリックする

## 11 [次へ] をクリックする

次の場合は該当項目のチェックを外してから、[次へ] をクリックします。

- 起動時にステータスマニターを有効にしない場合
- 本製品を通常使うプリンターに設定しない場合

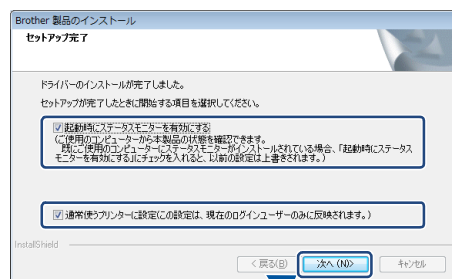

## 12 次に表示された [セットアップ完了] 画面で、[次へ] をクリックする

## 13 [完了] をクリックする

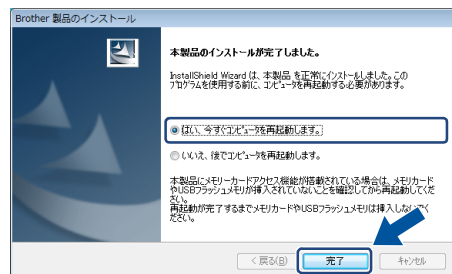

パソコンが再起動します。  
「管理者権限 (Administrator)」でログインしてください。

## 14 パソコンを再起動すると各種の設定画面が順次表示されるので、それぞれ内容を確認し、設定をする

- ソフトウェア更新設定
- OmniJoin フリートライアル
- ブラザー製品調査・サポートプログラム

インストールが完了しました。

インストールの際にエラーメッセージが表示されたときは、「インストール診断ツール」を使って、正しくインストールできたか確認してください。「インストール診断ツール」は、以下の操作で起動します。

- Windows® XP/Windows Vista®/Windows® 7 の場合

 (スタート) をクリックして [すべてのプログラム] - [Brother] - [MFC-J6970CDW] - [インストール診断ツール] の順にクリックします。

- Windows® 8 の場合

 (Brother Utilities) アイコンをクリックして、[Brother Utilities] ダイアログボックスを開きます。プルダウンリストから [MFC-J6970CDW] を選び、画面左のナビゲーションバーのメニューから [ツール] - [インストール診断ツール] の順にクリックします。

市販のセキュリティーソフトでファイアウォール機能が有効に設定されていると、本製品やその他の機能を使用中にセキュリティーの許可を促す画面が表示されることがあります。この場合は許可をしてください。

プリンタードライバーをインストールすると、サポートソフトウェア「ブラザーサポートサイト」も自動的にインストールされます。デスクトップの  をクリックすると、サポートサイト (ブラザーソリューションセンター) にアクセスできます。

「XML Paper Specification プリンタードライバー」のご案内 XML Paper Specification プリンタードライバーは、XML Paper Specification 文書をプリントするのに適した Windows Vista® 以降の OS 専用のプリンタードライバーです。サポートサイト (ブラザーソリューションセンター) からダウンロードできます。  
(<http://solutions.brother.co.jp/>)

## ドライバーがうまくインストールできないときは

ドライバーを手順どおりにインストールできなかった場合は、CD-ROM をパソコンの CD-ROM ドライブにセットして表示される画面から [カスタムインストール] - [修復インストール] をクリックして、再度インストールし直してください。



Presto! PageManager がうまくインストールできないときは、一度アンインストールをしてから、再度インストールし直してください。

## ドライバーをアンインストールするときは

- Windows® XP/Windows Vista®/Windows® 7 の場合

 (スタート) をクリックして [すべてのプログラム] - [Brother] - [MFC-J6970CDW] - [アンインストール] の順にクリックし、画面の指示に従ってください。

- Windows® 8 の場合

 (Brother Utilities) アイコンをクリックして、[Brother Utilities] ダイアログボックスを開きます。プルダウンリストから [MFC-J6970CDW] を選び、画面左のナビゲーションバーのメニューから [ツール] - [アンインストール] の順にクリックし、画面の指示に従ってください。

ドライバーとソフトウェアのインストールは終了しました。引き続き、「BookScan&Whiteboard Suite をインストールする」に進みます。

BookScan&Whiteboard Suite  
をインストールする (59 ページ)

## ドライバーとソフトウェアをインストールする (Macintosh の場合)

### お願い

- インストールをする前に、「Step1 設置・接続する」のすべての設定が完了していることをご確認ください。
- メモリーカードまたは USB フラッシュメモリーが本製品に差し込まれていないことをご確認ください。
- 起動しているアプリケーションがある場合は、終了させてからインストールを始めてください。

 本製品に USB ケーブルと LAN ケーブルを同時につないでご使用になりたい場合は、手順に従って両方のインストールを行ってください。このとき、LAN ケーブルと USB ケーブルをまとめて積み上げ、本体内部の溝におさめてください。(コア付きの USB ケーブルはご使用になれません。)

### 1 本製品と Macintosh を USB ケーブルで接続する

- (1) 両手で本体カバーを開く  
本体カバーが保持される位置まで上げてください。

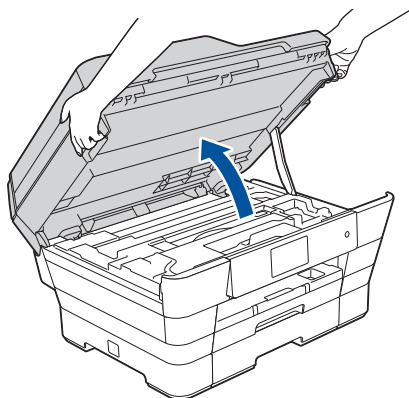

- (2)  マーク①で示された USB ケーブル接続端子に USB ケーブルを接続する  
本製品内部の2つの端子のうち、奥側の USB ケーブル接続端子に差し込みます。

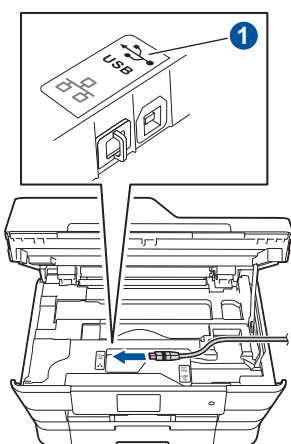

- (3) USB ケーブルを本製品の溝におさめ、Macintosh に USB ケーブルを接続する  
カバーを閉じる際、ケーブルが邪魔にならないようにします。

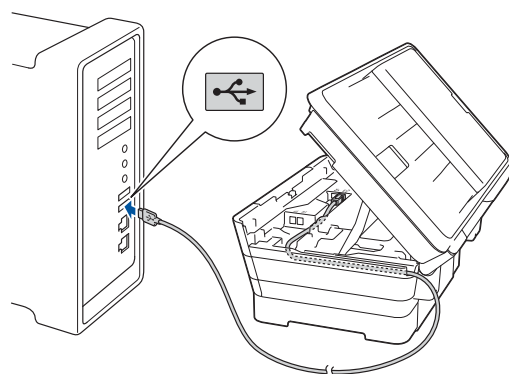

### お願い

- USB ケーブルは、Macintosh 本体以外の USB ポートや USB ハブなどを経由して接続しないでください。本製品は Macintosh に直接接続してください。



(4) 本体カバーを閉じる

**注意**

- 本体カバーは、手をはさまないように注意して、最後まで両手を離さないようにして閉じてください。

両方の側面の溝に手をかけて両手で本体カバーを持ち、ゆっくりと閉じてください。

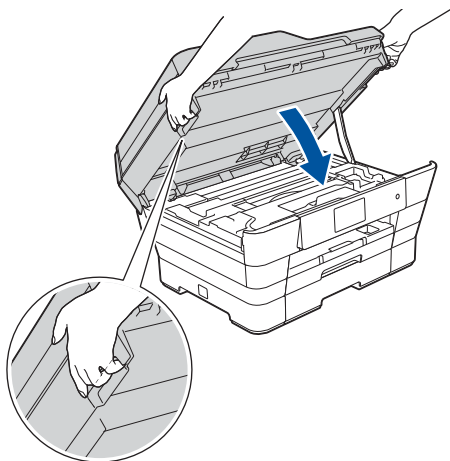

**2** Macintosh の電源を入れる

Macintosh の管理者権限を持っているユーザーでログインしてください。

**3** 付属の CD-ROM を Macintosh の CD-ROM ドライブにセットする

**4** [Start Here OSX] をダブルクリックする



**5** [USB ケーブル 有線 LAN 接続 (イーサネット)] を選び、[次へ] をクリックする

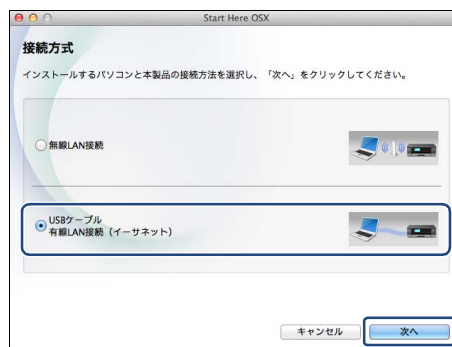

ドライバーのインストールが始まります。

**6** 画面の指示に従って、インストールを進める

インストールが終わると、本製品を自動的に検索します。しばらくお待ちください。

**7** 本製品をリストで選択し、[次へ] をクリックする

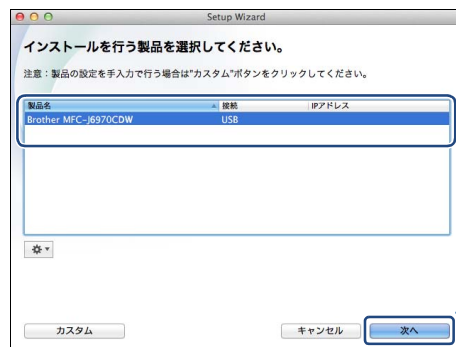

**8** [プリンターの追加] 画面が表示されたら、[プリンターの追加] をクリックする

**9** 本製品をリストで選択し、[追加] をクリックする

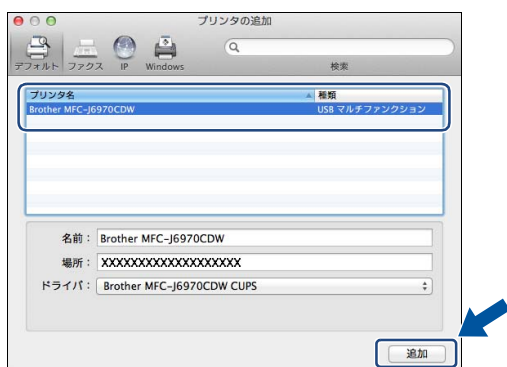

**10** [プリンターの追加] 画面に戻ったら、[次へ] をクリックする

ドライバーのインストールが終了しました。続けて、Presto! PageManager をインストールできます。

**11** Presto! PageManager をインストールする場合は、[Presto! PageManager] をクリックして、ソフトウェアをダウンロードする

画面の指示に従って、インストールを進めてください。



Presto! PageManager は、あとで付属の CD-ROM の [サービスとサポート] 画面からもインストールできます。

**12** [次へ] をクリックする

**13** 以下の画面が表示されたら、[閉じる] をクリックする



ドライバーとソフトウェアのインストールは終了しました。

**Presto! PageManager について**

Presto! PageManager をインストールすると ControlCenter2 に OCR 機能が追加され、スキャンした文書や画像を管理したり、加工したりできます。

**オンラインユーザー登録のご案内  
(ブラザーマイポータルのご案内)**

オンラインでのユーザー登録をお勧めします。最新のドライバーやファームウェアの情報、また各種サポートやキャンペーン情報などを、いち早くメールでお知らせします。  
(<https://myportal.brother.co.jp/>)

**ドライバーをアンインストールするとき**

- (1) Macintosh の管理者権限を持っているユーザーでログインする
- (2) [システム環境設定] - [プリントとスキャン (プリントとファクス)] の順に開き、削除したいプリンターを選択し、[-] ボタンをクリックする
- (3) [プリンタ “Brother MFC-J6970CDW” を削除してもよろしいですか?] と表示されたら、[プリンタを削除] をクリックする
- (4) 一旦ログアウトして、再度ログインする



# 有線 LAN 接続

## 必要な機器とネットワーク環境を確認する

本製品は、LAN ケーブルを使用してネットワーク環境に接続できます。

以下の環境が整っていることを確認してください。対応 OS など、必要な環境については、お使いの接続機器の取扱説明書をご覧ください。

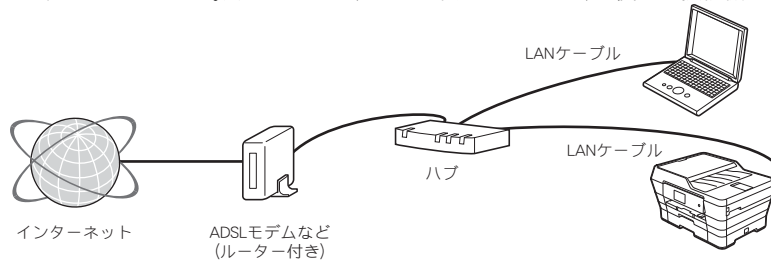

### 必要な機器

パソコン	パソコンとハブ (HUB) などのネットワーク機器の設定が完了し、パソコンがネットワークに接続できる状態になっていることを確認します。
ハブ (HUB) またはブロードバンドルーター	各機器の LAN ケーブルを接続するハブ (HUB) が必要です。アクセスポイント (ブロードバンドルーターなど) にハブ機能が搭載されているときは、アクセスポイントにも接続できます。
LAN ケーブル	LAN ケーブルは同梱しておりません。カテゴリ 5 (100BASE-TX 用) 以上のストレートケーブルをお買い求めの上、お使いください。

### 接続例

本製品を LAN ケーブルでネットワーク環境に接続する場合の例です。

詳しくは、お使いの接続機器の取扱説明書をご覧ください。

<p>● 光ファイバー環境での接続例 (NTT 東日本、au ひかり、Yahoo! BB 光など)</p> <p>光ファイバーケーブル      回線終端装置 (ONU)      TELポート      電話機コード      WANポート      LANケーブル      LANケーブル      LANケーブル      ひかり電話対応機器      LANケーブル      LANケーブル</p>	<p>● 光ファイバー環境での接続例 (NTT 西日本)</p> <p>光ファイバーケーブル      回線終端装置 (ONU)      加入者網終端装置 (CTU)      ひかり電話対応機器      TELポート      電話機コード      LANケーブル      LANケーブル      LANケーブル      LANポート      ルーターまたはハブ      LANケーブル      LANケーブル</p>
<p>● 一般的な ADSL 環境での接続例</p> <p>電話線差込口      スプリッター      電話機コード      WANポート      LANケーブル      LANケーブル      LANケーブル      ルーターまたはブロードバンドルーター      LANケーブル      LANケーブル</p>	<p>● 一般的な CATV 環境での接続例 (J:COM などのケーブルテレビ局)</p> <p>同軸ケーブル      分配器      VP (RSJ)      電話機コード      LANポート      LANケーブル      LANケーブル      LANケーブル      ルーターまたはハブ      LANケーブル      LANケーブル</p>

### お願い

■ ADSL モデム、またはひかり電話対応機器 (ルーター機能付) の環境に無線 LAN ルーター等を追加接続している場合は、追加のルーターの DHCP 機能等を OFF にしてください。詳しくは、お使いのルーターの取扱説明書をご覧ください。

## LAN ケーブルを接続する

本製品とパソコンを LAN ケーブルで接続します。

### お願い

- LAN ケーブルを接続する前に、「Step1 設置・接続する」のすべての設定が完了していることをご確認ください。
- LAN ケーブルを接続する前に、本製品の【有線 / 無線切替え】設定が【有線 LAN】になっていることを確認してください。お買い上げ時は、【有線 LAN】に設定されています。  
【有線 / 無線切替え】は、以下の手順で表示される画面で確認できます。  
待ち受け画面の 、【全てのメニュー】、【ネットワーク】を順に押し、【有線 / 無線切替え】を表示させます。キーが表示されていないときは上下にフリックするか、▲ / ▼ を押して画面を送ります。
- 本製品は、有線 LAN と無線 LAN の両方に接続できますが、同時に使用することはできません。【有線 / 無線切替え】で使用する接続方法を設定してください。  
⇒ 57 ページ「接続方法を確認する」

### 1 両手で本体カバーを開く

本体カバーが保持される位置まで上げてください。

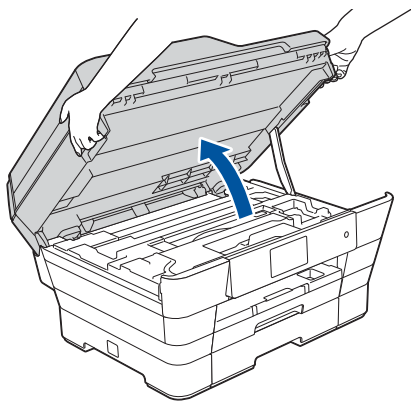

### 2 マーク①で示された LAN ケーブル接続端子に LAN ケーブルを接続する

本製品内部の 2 つの端子のうち、手前側の LAN ケーブル接続端子からオレンジ色の LAN キャップ②を外し、LAN ケーブルを差し込みます。

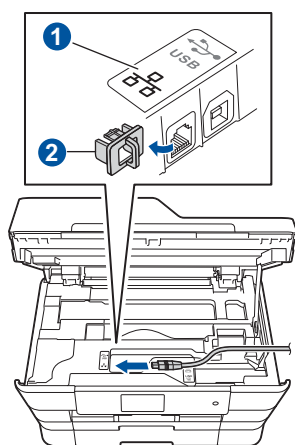

### 3 LAN ケーブルを本製品の溝におさめ、ハブまたはルーターの LAN ポートに LAN ケーブルを接続する

カバーを閉じる際、ケーブルが邪魔にならないようにします。

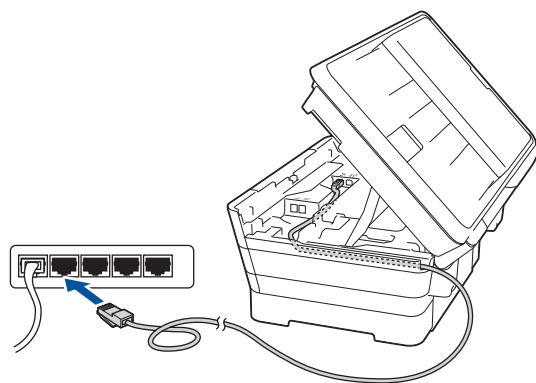

 画面に【LAN 接続アクティブ】と表示されることを確認してください。数秒後に自動的に待ち受け画面に変わります。

 接続方法については、お使いの接続機器の取扱説明書をご覧ください。接続例は、⇒ 35 ページ「必要な機器とネットワーク環境を確認する」をご覧ください。

## 4 本体カバーを閉じる

### ⚠ 注意

- 本体カバーは、手をはさまないように注意して、最後まで両手を離さないようにして閉じてください。

両方の側面の溝に手をかけて両手で本体カバーを持ち、ゆっくりと閉じてください。

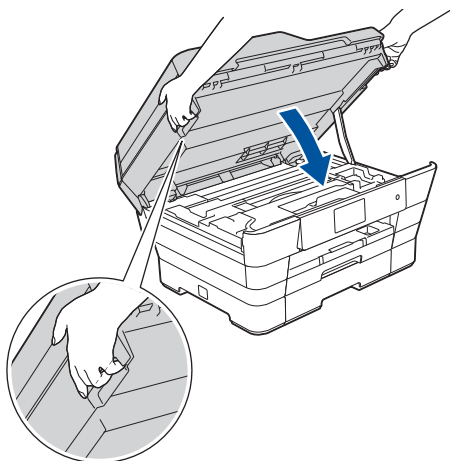

LAN ケーブルの接続が完了しました。引き続き、「ドライバーとソフトウェアをインストールする」に進みます。

ドライバーとソフトウェアをインストールする  
(Windows® の場合) (38 ページ)

ドライバーとソフトウェアをインストールする  
(Macintosh の場合) (41 ページ)

# ドライバーとソフトウェアをインストールする (Windows® の場合)

## お願い

- 市販のセキュリティソフトをお使いの場合は、インストールが正常に行われない可能性があります。インストールする前に、セキュリティソフトを一時的に停止させておくことをお勧めします。
- メモリーカードまたは USB フラッシュメモリーが本製品に差し込まれていないことを確認してください。
- 起動しているアプリケーションがある場合は、終了させてからインストールを始めてください。

## 1 パソコンの電源を入れる

「管理者権限 (Administrator)」でログインします。

## 2 付属の CD-ROM をパソコンの CD-ROM ドライブにセットする

【トップメニュー】画面が表示されないときは、[コンピューター (マイ コンピュータ)] から CD-ROM ドライブをダブルクリックし、[start.exe] をダブルクリックしてください。

Windows® 8 の場合は、タスクバーの [エクスプローラー] アイコンをクリックし、[コンピューター] から CD-ROM ドライブをダブルクリックし、[start.exe] をダブルクリックしてください。

[トップメニュー] 画面が表示されます。

## 3 [インストール] をクリックする

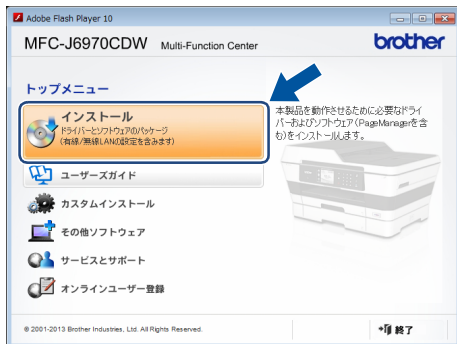

【ユーザー アカウント制御】画面が表示されたときは、[許可] または [はい] をクリックしてください。

## 4 Presto! PageManager の使用許諾契約の内容を確認して、[はい] をクリックする

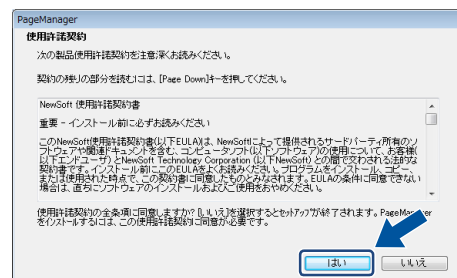

Presto! PageManager がインストールされます。Presto! PageManager のインストールが終わると、続いてドライバーとソフトウェアのインストールが始まります。

## 5 [続ける] をクリックする

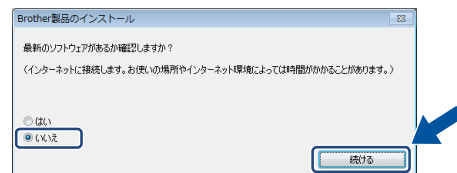

## 6 ブラザー製品の使用許諾契約の内容を確認して、[はい] をクリックする

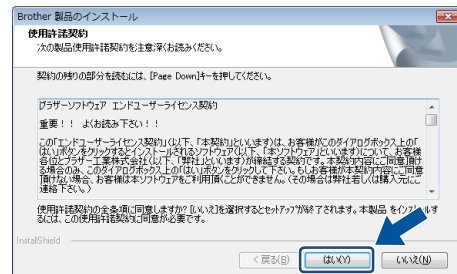

## 7 [有線 LAN 接続 (イーサネット)] を選び、[次へ] をクリックする

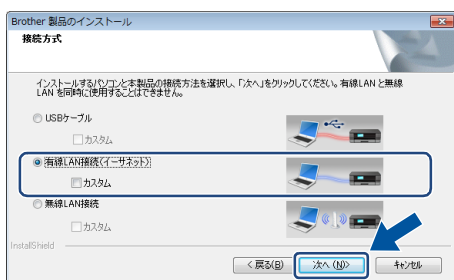

市販のセキュリティソフトでファイアウォール機能が有効に設定されていると、インストール中にセキュリティの許可を促す画面が表示されることがあります。この場合は許可をしてください。

ドライバーとソフトウェアのインストールが始まります。

### お願い

- インストール中に各種のウィンドウが何度も開きますが、手順 8 の [オンラインユーザー登録] 画面が表示されるまでしばらくお待ちください。
- 以下の画面が表示されたときは、[ファイアウォールの設定を本製品と通信を行えるように変更し、インストールを続行します。(推奨)] をクリックして、[次へ] をクリックしてください。

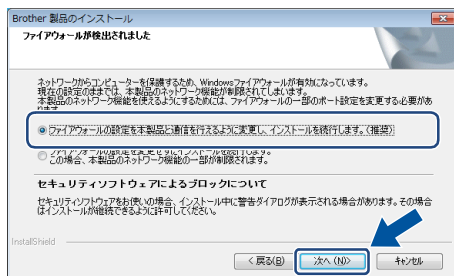

- Windows® のファイアウォール以外のセキュリティソフトをお使いの場合は、⇒ 66 ページ「セキュリティソフトウェアについて」をご覧ください。

- ☞ 本製品のネットワーク接続の設定が終了している場合は、本製品をリストで選択し、[次へ] をクリックしてください。

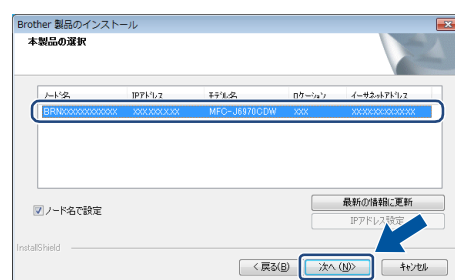

画面の IP アドレス欄に APIPA と表示された場合は、[IP アドレス設定] をクリックし、お使いのネットワーク上での本製品の IP アドレスを入力します。IP アドレスなどを調べるときは、「ネットワーク設定リスト」を印刷します。⇒ 57 ページ「ネットワーク設定リストを印刷する」

- ☞ [Windows セキュリティ] 画面が表示されたときは、[インストール] をクリックし、インストールを完了させてください。

### お願い

- 以下の画面が表示されたときは、画面の内容を確認の上、[はい] をクリックして、再度検索を行います。市販のセキュリティソフトをご使用の場合は、一時的にセキュリティ機能を無効にしてからインストールを行ってください。

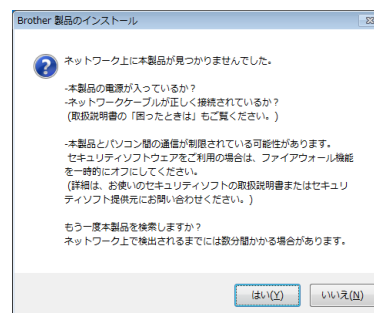

## 8 ユーザー登録をする

ユーザー登録をする場合は [本ブラザー製品のオンライン登録] をクリックして、ユーザー登録を行います。

あとでユーザー登録をする場合はこのまま手順 9 に進みます。

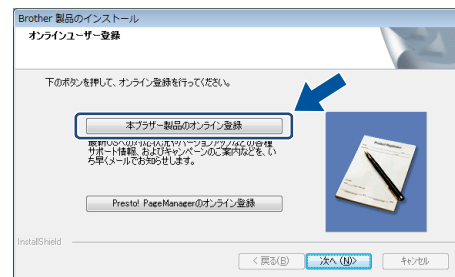

## 9 [次へ] をクリックする

## 10 [次へ] をクリックする

次の場合は該当項目のチェックを外してから、[次へ] をクリックします。

- 起動時にステータスマニターを有効にしない場合
- 本製品を通常使うプリンターに設定しない場合

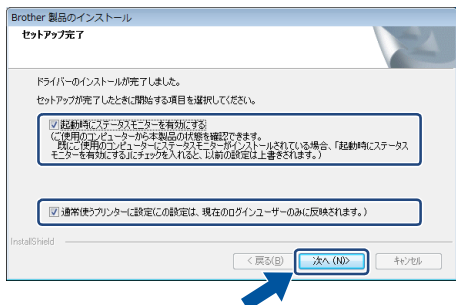

## 11 次に表示された [セットアップ完了] 画面で、[次へ] をクリックする

## 12 [完了] をクリックする

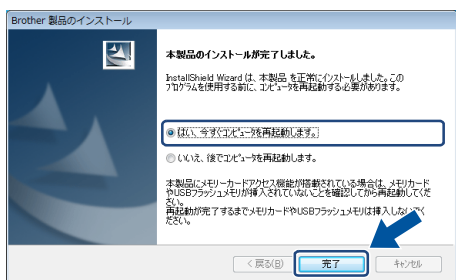

パソコンが再起動します。  
「管理者権限 (Administrator)」でログインしてください。

## 13 パソコンを再起動すると各種の設定画面が順次表示されるので、それぞれ内容を確認し、設定をする

- ソフトウェア更新設定
- OmniJoin フリートライアル
- ブラザー製品調査・サポートプログラム

インストールが完了しました。

2 台目以降のパソコンを追加接続する場合も同様の手順で設定してください。

インストールの際にエラーメッセージが表示されたときは、「インストール診断ツール」を使って、正しくインストールできたか確認してください。「インストール診断ツール」は、以下の操作で起動します。

- Windows® XP/Windows Vista®/Windows® 7 の場合

 (スタート) をクリックして [すべてのプログラム] - [Brother] - [MFC-J6970CDW LAN] - [インストール診断ツール] の順にクリックします。

- Windows® 8 の場合

 (Brother Utilities) アイコンをクリックして、[Brother Utilities] ダイアログボックスを開きます。プルダウンリストから [MFC-J6970CDW LAN] を選び、画面左のナビゲーションバーのメニューから [ツール] - [インストール診断ツール] の順にクリックします。

インストール完了後、印刷やその他の機能をご使用になるときに、セキュリティ許可を促す画面が表示されることがあります。この場合は許可をしてください。

市販のセキュリティソフトでファイアウォール機能が有効に設定されていると、本製品やその他の機能を使用中にセキュリティの許可を促す画面が表示されることがあります。この場合も許可をしてください。

プリンタードライバーをインストールすると、サポートソフトウェア「ブラザーサポートサイト」も自動的にインストールされます。デスクトップの  ブラザーサポートサイトをクリッックすると、サポートサイト (ブラザーソリューションセンター) にアクセスできます。

「XML Paper Specification プリンタードライバー」のご案内  
XML Paper Specification プリンタードライバーは、XML Paper Specification 文書をプリントするのに適した Windows Vista® 以降の OS 専用のプリンタードライバーです。サポートサイト (ブラザーソリューションセンター) からダウンロードできます。  
(<http://solutions.brother.co.jp/>)

### ドライバーをアンインストールするときは

- Windows® XP/Windows Vista®/Windows® 7 の場合

 (スタート) をクリックして [すべてのプログラム] - [Brother] - [MFC-J6970CDW LAN] - [アンインストール] の順にクリックし、画面の指示に従ってください。

- Windows® 8 の場合

 (Brother Utilities) アイコンをクリックして、[Brother Utilities] ダイアログボックスを開きます。プルダウンリストから [MFC-J6970CDW LAN] を選び、画面左のナビゲーションバーのメニューから [ツール] - [アンインストール] の順にクリックし、画面の指示に従ってください。

ドライバーとソフトウェアのインストールは終了しました。引き続き、「BookScan&Whiteboard Suite をインストールする」に進みます。

BookScan&Whiteboard Suite  
をインストールする (59 ページ)



# ドライバーとソフトウェアをインストールする (Macintosh の場合)

## お願い

- メモリーカードまたは USB フラッシュメモリーが本製品に差し込まれていないことを確認してください。
- 起動しているアプリケーションがある場合は、終了させてからインストールを始めてください。

### 1 Macintosh の電源を入れる

Macintosh の管理者権限を持っているユーザーでログインしてください。

### 2 付属の CD-ROM を Macintosh の CD-ROM ドライブにセットする

### 3 [Start Here OSX] をダブルクリックする



### 4 [USB ケーブル 有線 LAN 接続 (イーサネット)] を選び、[次へ] をクリックする

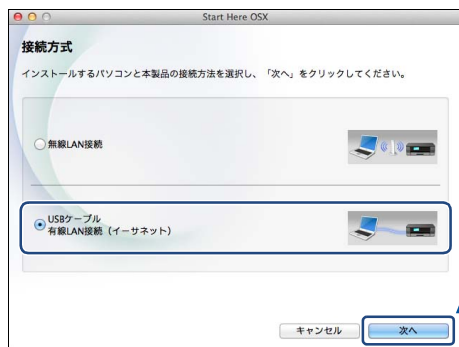

ドライバーのインストールが始まります。

### 5 画面の指示に従って、インストールを進める

インストールが終わると、本製品を自動的に検索します。しばらくお待ちください。

### 6 本製品をリストで選択し、[次へ] をクリックする

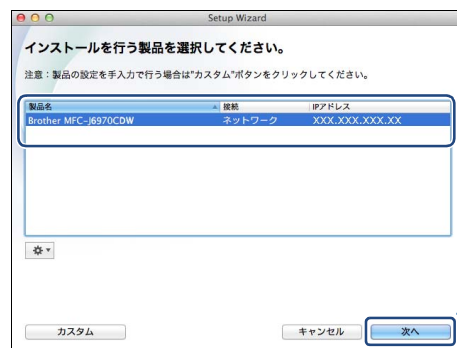

同じモデル名が2つ以上ある場合は、IP アドレスから使用する本製品を選択します。

- 有線 LAN 接続用の IP アドレスを調べるときは、以下の手順で表示される画面で確認してください。  
待ち受け画面の [設定]、[全てのメニュー]、[ネットワーク]、[有線 LAN]、[TCP/IP] を順に押し、[IP アドレス] を表示させます。

 [ネットワークスキャンキー用の名称設定] 画面が表示されたときは、以下の手順で表示名を入力してください。





- (1) 表示名を、15 文字以内で入力します。
  - (2) [次へ] をクリックして、手順 7 に進みます。
- 本製品のスキャンキーを押してネットワークスキャン機能を使う場合、ここで入力した名前が本製品の画面に表示されます。
- 詳細については、下記をご覧ください。  
⇒ユーザーズガイド パソコン活用編「本製品でスキャンする (パソコンに送る場合)」、ユーザーズガイド ネットワーク編「ネットワークスキャンの設定」

**7** [プリンターの追加] 画面が表示されたら、[プリンターの追加] をクリックする

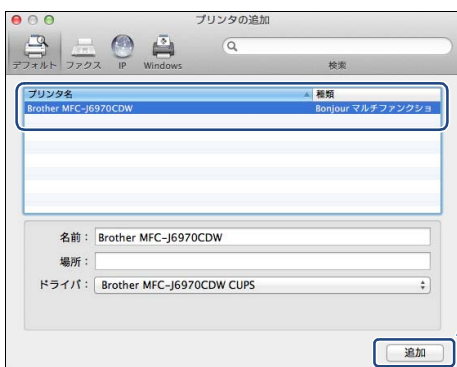
**8** 本製品をリストで選択し、[追加] をクリックする



-  (OS X v10.8.x のみ)  
[ドライバ] のプルダウンリストから、[Brother MFC-J6970CDW CUPS] を選択してください。
-  MAC アドレス (Ethernet アドレス) を調べるときは、ネットワーク設定リストを印刷してください。  
⇒57 ページ「ネットワーク設定リストを印刷する」

**9** [プリンターの追加] 画面に戻ったら、[次へ] をクリックする

ドライバーのインストールが終了しました。  
続けて、Presto! PageManager をインストールできます。

**10** Presto! PageManager をインストールする場合は、[Presto! PageManager] をクリックして、ソフトウェアをダウンロードする

画面の指示に従って、インストールを進めてください。



Presto! PageManager は、あとで付属の CD-ROM の [サービスとサポート] 画面からもインストールできます。

**11** [次へ] をクリックする

**12** 以下の画面が表示されたら、[閉じる] をクリックする



ドライバーとソフトウェアのインストールは終了しました。

2 台目以降のパソコンを追加接続する場合も同様の手順で設定してください。

## Presto! PageManager について

Presto! PageManager をインストールすると ControlCenter2 に OCR 機能が追加され、スキャンした文書や画像を管理したり、加工したりできます。

## オンラインユーザー登録のご案内 (ブラザーマイポータルのご案内)

オンラインでのユーザー登録をお勧めします。最新のドライバーやファームウェアの情報、また各種サポートやキャンペーン情報などを、いち早くメールでお知らせします。  
(<https://myportal.brother.co.jp/>)

## ドライバーをアンインストールするときは

ドライバーのアンインストール方法については、下記をご覧ください。  
⇒ 34 ページ「ドライバーをアンインストールするときは」

設置・接続する

接続確認

USB接続  
Windows®

Macintosh

有線LAN接続  
Windows®

Macintosh

無線LAN接続  
Windows®

Macintosh

トラブル  
はた

付録

# 無線 LAN 接続

## 必要な機器と無線 LAN 環境について

本製品は、無線 LAN アクセスポイントを経由する無線 LAN（インフラストラクチャモード）環境に接続できます。以下の環境が整っていることを確認してください。

対応 OS など、必要な環境については、無線 LAN アクセスポイントの取扱説明書をご覧ください。

ここでは、無線 LAN アクセスポイント（①）と、本製品（②）を接続する方法について、説明します。

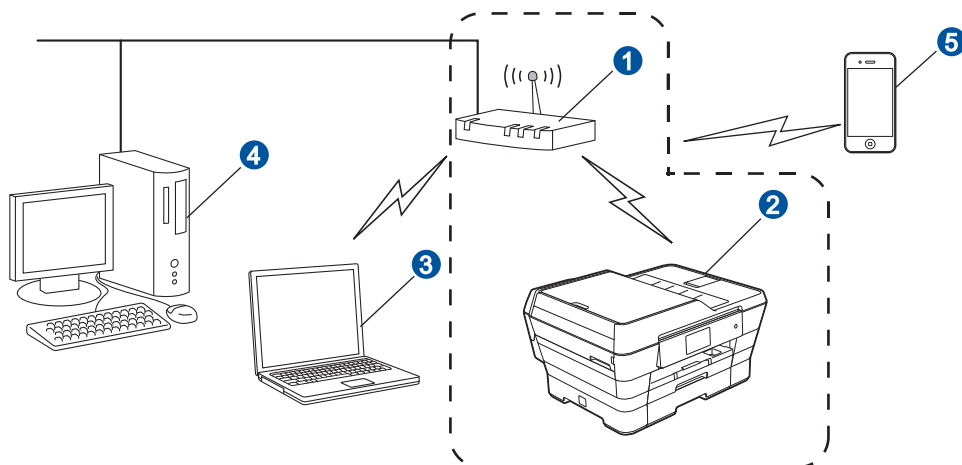

- ① 無線 LAN アクセスポイント
- ② 本製品（無線 LAN アクセスポイントと無線で接続）
- ③ パソコン（無線 LAN アクセスポイントと無線で接続）
- ④ パソコン（無線 LAN アクセスポイントと有線で接続）
- ⑤ スマートフォンなどの携帯端末（無線 LAN アクセスポイントと無線で接続）

## 無線 LAN の設定方法について

無線 LAN の設定方法は、3 つあります。環境を確認して設定をしてください。

付属の CD-ROM を使って無線 LAN の自動設定をする方法 (A) をお勧めします。

スマートフォンなどの携帯端末で、AirPrint 機能や Brother iPrint&Scan 機能をお使いになる場合は、SSID とネットワークキーを本製品の操作パネルから入力して手動設定する方法 (C) を選んでください。⇒ 46 ページ

WPS または AOSS™ 機能を使って自動設定をする (B) または C の方法で設定する場合は、本製品の待ち受け画面の Wi-Fi 設定ボタン (WIFI) を押して設定をスタートします。



### A 付属の CD-ROM を使って自動設定をする (Windows®/Macintosh)

一時的に USB ケーブルを使う場合があります。付属の USB ケーブルをご用意ください。

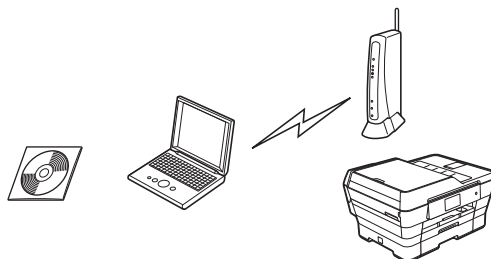

⇒ 47 ページ「付属の CD-ROM を使って無線 LAN の自動設定をする (Windows®/Macintosh)」に進み、本製品の設定を行います。

### B WPS または AOSS™ 機能を使って自動設定をする (Windows®/スマートフォンなどの携帯端末 /Macintosh)

お使いの無線 LAN アクセスポイントに、以下のロゴマークが付いている場合、本製品と無線 LAN アクセスポイント (無線 LAN ルーターなど) の接続・設定を簡単に行うことができます。

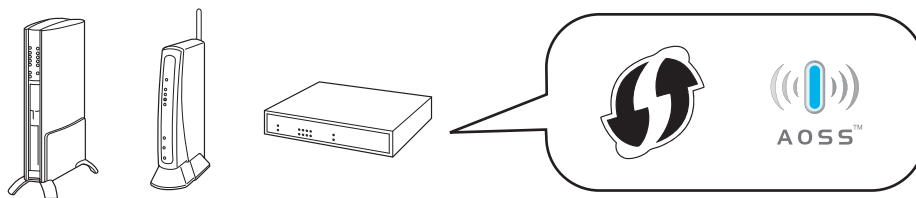

🔧 お使いの無線 LAN アクセスポイントが WPS または、AOSS™ に対応しているかどうか分からない場合は、メーカーにお問い合わせください。

🔧 パソコンなど本製品以外の機器が、AOSS™ を使わずに無線設定されていた場合、本製品を AOSS™ で接続すると、本製品以外の機器の無線接続ができなくなることがあります。設定を行う前に、設定された方への確認を必ず行ってください。

**WPS または AOSS™ に対応している場合は、⇒ 49 ページ「WPS/AOSS™ 機能を使って無線 LAN の自動設定をする (Windows®/スマートフォンなどの携帯端末 /Macintosh)」に進み、本製品の設定を行います。対応していない場合は、操作 C に進みます。**

## C SSID とネットワークキーを本製品の操作パネルから入力して手動設定をする (Macintosh/ スマートフォンなどの携帯端末 /Windows®)

SSID およびネットワークキーがわからないままでは、手動設定は行えません。必ず調べて、下記、太枠内に記入してください。

SSID* <sup>1</sup> (ネットワーク名)	
ネットワークキー* <sup>2</sup> (セキュリティーキー / 暗号化キー)	

\*<sup>1</sup> SSID：無線ネットワークの名前。ESSID、ESS-ID とも呼ばれています。

\*<sup>2</sup> ネットワークキー：WEP キーや事前共有キー。セキュリティーキー、暗号化キー、パスワードとも呼ばれています。

### お願い

- SSID とネットワークキーは本製品からは調べるできません。お使いの無線 LAN アクセスポイントの取扱説明書をご覧ください。それでもわからない場合は、お使いの無線 LAN アクセスポイントのメーカーにお問い合わせください。

**SSID とネットワークキーを確認し、その情報を書き留めたら、⇒ 50 ページ「操作パネルから無線 LAN の手動設定をする (Macintosh/ スマートフォンなどの携帯端末 /Windows®)」に進み、本製品の設定を行います。**

### 無線 LAN セキュリティー情報 (SSID とネットワークキー) の調べかた

- 初期設定の SSID (ネットワーク名) は、無線 LAN アクセスポイントにシールで貼られていたり、無線 LAN アクセスポイントのメーカー名や型番である可能性があります。取扱説明書の記載と照合してください。

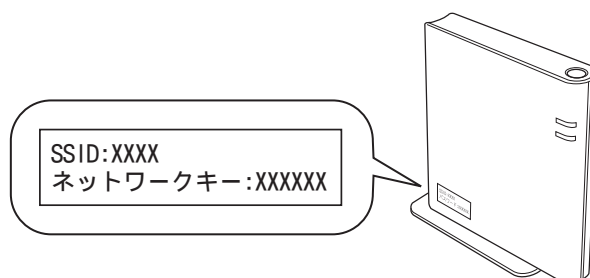

- セキュリティー情報の調べかたは、お使いの無線 LAN アクセスポイントの取扱説明書に記載があります。よくお読みください。
- 上記の方法でセキュリティー情報がわからない場合は、無線 LAN アクセスポイントのメーカー、インターネットプロバイダー、インターネット接続業者、ネットワーク管理者にお問い合わせください。

# 付属のCD-ROMを使って無線LANの自動設定をする (Windows®/Macintosh)

設置・接続する

無線LANに接続する

USB接続

Windows®  
Macintosh

有線LAN接続

Windows®  
Macintosh

無線LAN接続

Windows®  
Macintosh

と困ったときは

付録

## お願い

- インストールをする前に、「Step1 設置・接続する」のすべての設定が完了していることをご確認ください。
- (Windows® のみ) 市販のセキュリティソフトをお使いの場合は、インストールが正常に行われられない可能性があります。インストールする前に、セキュリティソフトを一時的に停止させておくことをお勧めします。
- 起動しているアプリケーションがある場合は、終了させてからインストールを始めてください。
- 本製品は、有線 LAN と無線 LAN の両方に接続できますが、同時に使用することはできません。本製品ネットワークメニューの【有線/無線切替え】で使用する接続方法を設定してください。  
⇒ 57 ページ「接続方法を確認する」

ここでは、Windows® の設定のしかたを説明します。  
Macintosh の場合は、付属の CD-ROM を Macintosh の CD-ROM ドライブにセットし、[Start Here OSX] をダブルクリックします。[無線 LAN 接続] を選び、画面の指示に従って、操作を進めてください。  
無線 LAN の設定が完了したら、「ドライバーとソフトウェアをインストールする (Macintosh の場合)」の手順 5 に進みます。

## Windows® の場合

### 1 パソコンの電源を入れる

「管理者権限 (Administrator)」でログインします。

### 2 付属の CD-ROM をパソコンの CD-ROM ドライブにセットする

[トップメニュー] 画面が表示されないときは、[コンピューター (マイ コンピュータ)] から CD-ROM ドライブをダブルクリックし、[start.exe] をダブルクリックしてください。

Windows® 8 の場合は、タスクバーの [エクスプローラー] アイコンをクリックし、[コンピューター] から CD-ROM ドライブをダブルクリックし、[start.exe] をダブルクリックしてください。

[トップメニュー] 画面が表示されます。

### 3 [インストール] をクリックする



[ユーザー アカウント制御] 画面が表示されたときは、[許可] または [はい] をクリックしてください。

### 4 Presto! PageManager の使用許諾契約の内容を確認して、[はい] をクリックする

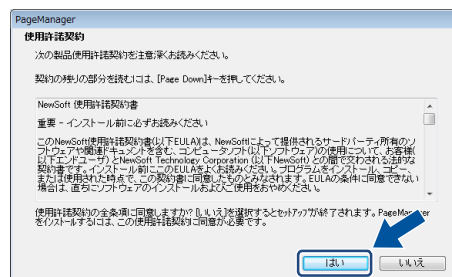

Presto! PageManager がインストールされます。Presto! PageManager のインストールが終わると、続いてドライバーとソフトウェアのインストールが始まります。

### 5 [続ける] をクリックする

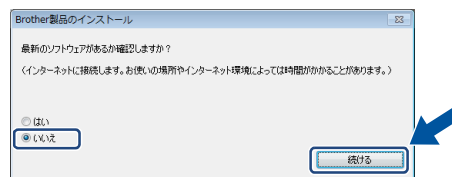

### 6 ブラザー製品の使用許諾契約の内容を確認して、[はい] をクリックする

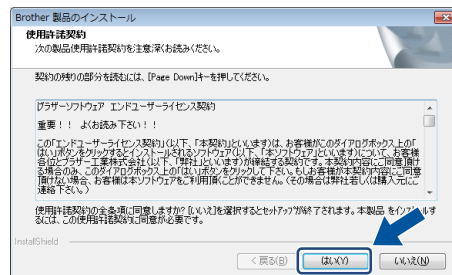

## 7 [無線 LAN 接続] を選び、[次へ] をクリックする



市販のセキュリティソフトでファイアウォール機能が有効に設定されていると、インストール中にセキュリティの許可を促す画面が表示されることがあります。この場合は許可をしてください。

### お願い

- 以下の画面が表示されたときは、[ファイアウォールの設定を本製品と通信を行えるように変更し、インストールを続行します。(推奨)] をクリックして、[次へ] をクリックしてください。

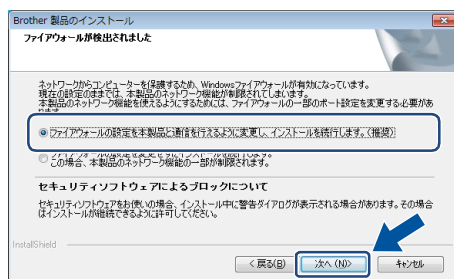

- Windows® のファイアウォール以外のセキュリティソフトをお使いの場合は、⇒ 66 ページ「セキュリティソフトウェアについて」をご覧ください。

## 8 画面の指示に従って、設定を行う

接続に数分かかることがあります。

本製品のネットワークインターフェイスが無線 LAN に切り替わると、操作パネルの Wi-Fi ランプ (  ) が点灯します。

無線 LAN の設定は終了しました。引き続き、「ドライバーとソフトウェアをインストールする」の手順 ⑧ に進みます。

ドライバーとソフトウェアをインストールする  
(Windows® の場合) (52 ページ)



# WPS/AOSS™ 機能を使って無線 LAN の自動設定をする (Windows® / スマートフォンなどの携帯端末 / Macintosh)

## 1 待ち受け画面の **WiFi** を押す



## 2 【WPS/AOSS】 を押す

【無線に切替えますか?】と表示された場合は、【はい】を押してください。

本製品のネットワークインターフェイスが無線 LAN に切り替わると、操作パネルの Wi-Fi ランプ (WiFi) が点灯します。

【アクセスポイントの WPS/AOSS ボタンを押してください 操作ができたなら OK ボタンを押してください】と表示されます。

## 3 無線LANアクセスポイントのWPSまたはAOSS™ ボタンを数秒間押す

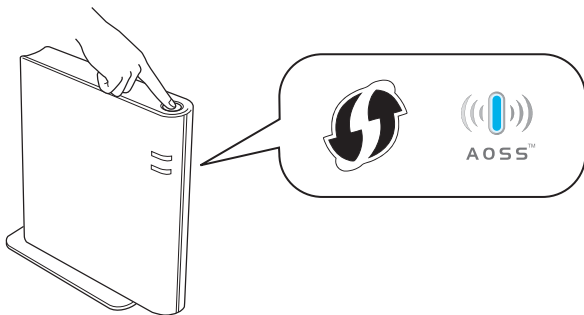

詳しい設定方法は、お使いの無線 LAN アクセスポイントのマニュアルをご覧ください。

## 4 【OK】 を押す

【無線 LAN 設定中】と表示され、WPS または AOSS™ 機能を使って自動接続が開始されます。しばらくそのままお待ちください。

## 5 【接続しました】と表示されたら、【OK】を押す

### お願い

■ 設定がうまくいかない場合は、操作パネルから手動設定します。この場合は、ネットワークに関する情報が必要です。  
⇒ 46 ページ「SSID とネットワークキーを本製品の操作パネルから入力して手動設定をする (Macintosh/ スマートフォンなどの携帯端末 / Windows®)」

**無線 LAN の設定は終了しました。引き続き、「ドライバーとソフトウェアをインストールする」に進みます。**

ドライバーとソフトウェアをインストールする  
(Windows® の場合) (51 ページ)

ドライバーとソフトウェアをインストールする  
(Macintosh の場合) (54 ページ)

☞ スマートフォンなどの携帯端末の場合、AirPrint 機能 (iOS 対応) や Brother iPrint&Scan 機能 (Android™/iOS/ Windows® Phone7 対応) をお使いになれます。

- 携帯端末を、無線 LAN アクセスポイントに無線 LAN で接続してお使いください。
- Brother iPrint&Scan 機能をお使いになるには、専用アプリケーション「Brother iPrint&Scan」が必要です。App Store または Google Play™ からダウンロードして、携帯端末にインストールしてください (無料ですが、通信料がかかります)。AirPrint は、アプリケーションのインストールは不要です。
- 使用方法は、お使いになるアプリケーション (AirPrint/ Brother iPrint&Scan) のユーザーズガイドをダウンロードしてご確認ください。サポートサイト (ブラザーソリューションセンター) からダウンロードできます。  
(<http://solutions.brother.co.jp/>)

# 操作パネルから無線 LAN の手動設定をする (Macintosh/ スマートフォンなどの携帯端末 /Windows®)

## 1 待ち受け画面の **WiFi** を押す



## 2 【無線接続ウィザード】を押す

【無線に切替えますか?】と表示された場合は、【はい】を押してください。

本製品のネットワークインターフェイスが無線 LAN に切り替わると、操作パネルの Wi-Fi ランプ (  ) が点灯します。

無線接続ウィザードが起動します。  
本製品から接続できる無線ネットワークが検索されます。

## 3 46 ページで書き留めた SSID (無線 LAN のネットワーク名) を選び、【OK】を押す

目的の SSID が表示されていない場合は、上下にフリックするか、▲ / ▼ を押して画面を送ります。

- 選んだ SSID が WPS に対応している場合は、WPS 機能を使って設定を行うかどうかを問うメッセージが表示されます。手順 4 に進みます。
- ネットワークキーの入力画面が表示された場合は、手順 7 に進みます。
- ネットワークキーの入力画面が表示されない場合は、手順 9 に進みます。

 SSID が表示されない場合は、書き留めた内容が正しいかを再度確認してください。  
⇒ 46 ページ「無線 LAN セキュリティ情報 (SSID とネットワークキー) の調べかた」

## 4 WPS 機能を使って自動設定を行う場合は【はい】を押す

手動で設定する場合は【いいえ (手動)】を押し、手順 7 に進みます。

## 5 無線 LAN アクセスポイントの WPS ボタンを数秒間押す

詳しい設定方法は、お使いの無線 LAN アクセスポイントのマニュアルをご覧ください。

## 6 【次へ】を押す

【無線 LAN 設定中】と表示され、WPS 機能を使って自動接続が開始されます。しばらくそのままお待ちください。

手順 9 に進みます。

## 7 46 ページで書き留めたネットワークキーを入力し、【OK】を押す

⇒ユーザーズガイド 基本編「文字の入力方法」

ネットワークキーは、大文字 / 小文字や「0 (ゼロ) / 「O (オー)」などに気をつけて、正確に入力してください。

【設定を適用しますか? / はい / いいえ】と表示されます。

### お願い

- SSID とネットワークキーは本製品からは調べることができません。お使いの無線 LAN アクセスポイントの取扱説明書をご覧ください。それでもわからない場合は、お使いの無線 LAN アクセスポイントのメーカーにお問い合わせください。

## 8 【はい】を押す

 お使いのネットワーク環境によっては、接続に数分かかることがあります。

## 9 【接続しました】と表示されたら、【OK】を押す

無線 LAN の設定は終了しました。引き続き、「ドライバーとソフトウェアをインストールする」に進みます。

ドライバーとソフトウェアをインストールする  
(Windows® の場合) (51 ページ)

ドライバーとソフトウェアをインストールする  
(Macintosh の場合) (54 ページ)

 スマートフォンなどの携帯端末の場合、AirPrint 機能 (iOS 対応) や Brother iPrint&Scan 機能 (Android™/iOS/ Windows® Phone7 対応) をお使いになれます。

- 携帯端末を、無線 LAN アクセスポイントに無線 LAN で接続してお使いください。
- Brother iPrint&Scan 機能をお使いになるには、専用アプリケーション「Brother iPrint&Scan」が必要です。App Store または Google Play™ からダウンロードして、携帯端末にインストールしてください (無料ですが、通信料がかかります)。AirPrint は、アプリケーションのインストールは不要です。
- 使用方法は、お使いになるアプリケーション (AirPrint/ Brother iPrint&Scan) のユーザーズガイドをダウンロードしてご確認ください。サポートサイト (ブラザーソリューションセンター) からダウンロードできます。  
(<http://solutions.brother.co.jp/>)

# ドライバーとソフトウェアをインストールする (Windows® の場合)

## お願い

- インストールをする前に、「Step1 設置・接続する」のすべての設定が完了していることをご確認ください。
- 市販のセキュリティソフトをお使いの場合は、インストールが正常に行われぬ可能性があります。インストールする前に、セキュリティソフトを一時的に停止させておくことをお勧めします。
- 起動しているアプリケーションがある場合は、終了させてからインストールを始めてください。
- 本製品は、有線 LAN と無線 LAN の両方に接続できますが、同時に使用することはできません。本製品ネットワークメニューの【有線/無線切替え】で使用する接続方法を設定してください。  
⇒ 57 ページ「接続方法を確認する」

## 1 パソコンの電源を入れる

「管理者権限 (Administrator)」でログインします。

## 2 付属の CD-ROM をパソコンの CD-ROM ドライブにセットする

 [トップメニュー] 画面が表示されないときは、[コンピューター (マイ コンピュータ)] から CD-ROM ドライブをダブルクリックし、[start.exe] をダブルクリックしてください。

Windows® 8 の場合は、タスクバーの  (エクスプローラー) アイコンをクリックし、[コンピューター] から CD-ROM ドライブをダブルクリックし、[start.exe] をダブルクリックしてください。

[トップメニュー] 画面が表示されます。

## 3 [インストール] をクリックする

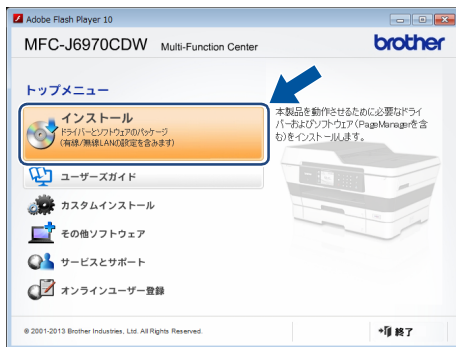

 [ユーザー アカウント制御] 画面が表示されたときは、[許可] または [はい] をクリックしてください。

## 4 Presto! PageManager の使用許諾契約の内容を確認して、[はい] をクリックする

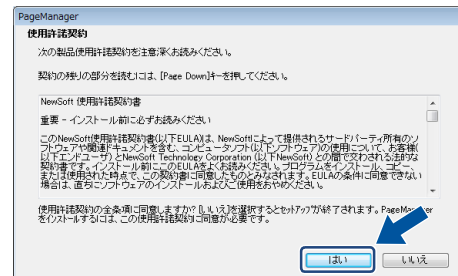

Presto! PageManager がインストールされます。Presto! PageManager のインストールが終わると、続いてドライバーとソフトウェアのインストールが始まります。

## 5 [続ける] をクリックする

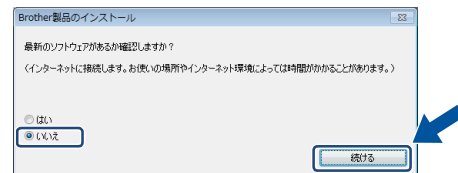

## 6 ブラザー製品の使用許諾契約の内容を確認して、[はい] をクリックする

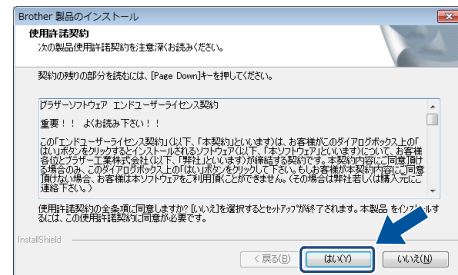

## 7 [無線 LAN 接続] を選び、[次へ] をクリックする

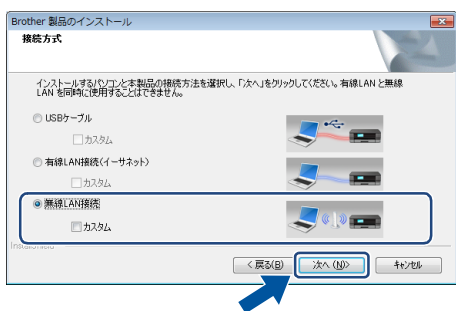

市販のセキュリティソフトでファイアウォール機能が有効に設定されていると、インストール中にセキュリティの許可を促す画面が表示されることがあります。この場合は許可をしてください。

### お願い

- 以下の画面が表示されたときは、[ファイアウォールの設定を本製品と通信を行えるように変更し、インストールを続行します。(推奨)] をクリックして、[次へ] をクリックしてください。

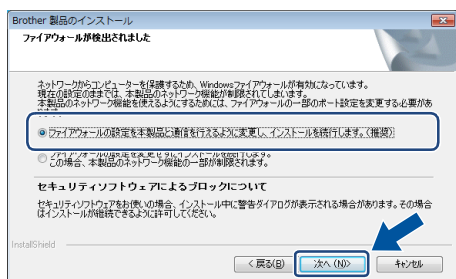

- Windows® のファイアウォール以外のセキュリティソフトをお使いの場合は、⇒ 66 ページ「セキュリティソフトウェアについて」をご覧ください。

## 8 本製品をリストで選択し、[次へ] をクリックする

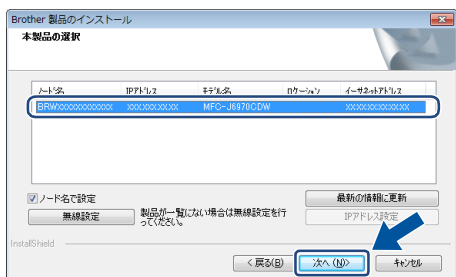

画面の IP アドレス欄に APIPA と表示された場合は、[IP アドレス設定] をクリックし、お使いのネットワーク上での本製品の IP アドレスを入力します。IP アドレスなどを調べるときは、「ネットワーク設定リスト」を印刷します。

⇒ 57 ページ「ネットワーク設定リストを印刷する」

ドライバーとソフトウェアのインストールが始まります。

### お願い

- インストール中に各種のウィンドウが何度も開きますが、手順 9 の [オンラインユーザー登録] 画面が表示されるまでしばらくお待ちください。

- ① 暗号化方式が WEP の場合で、本製品が見つからないときは、WEP キーが正しく入力されているかを再度確認してください。入力の際は、大文字 / 小文字を正確に入力してください。
- ② [Windows セキュリティ] 画面が表示されたときは、[インストール] をクリックし、インストールを完了させてください。

## 9 ユーザー登録をする

ユーザー登録をする場合は [本プリンター製品のオンライン登録] をクリックして、ユーザー登録を行います。

あとでユーザー登録をする場合はこのまま手順 10 に進みます。

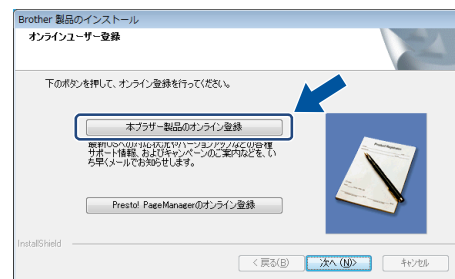

## 10 [次へ] をクリックする

## 11 [次へ] をクリックする

次の場合は該当項目のチェックを外してから、[次へ] をクリックします。

- 起動時にステータスマニターを有効にしない場合
- 本製品を通常使うプリンターに設定しない場合

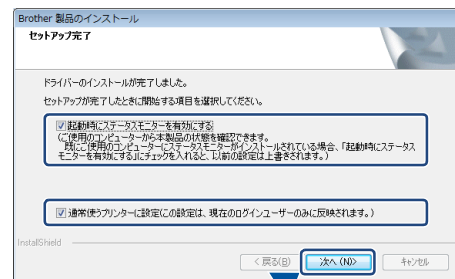

## 12 次に表示された [セットアップ完了] 画面で、[次へ] をクリックする

## 13 [完了] をクリックする

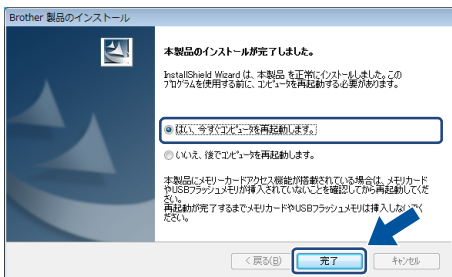

パソコンが再起動します。  
「管理者権限 (Administrator)」でログインしてください。

## 14 パソコンを再起動すると各種の設定画面が順次表示されるので、それぞれ内容を確認し、設定をする

- ソフトウェア更新設定
- OmniJoin フリートライアル
- ブラザー製品調査・サポートプログラム

インストールが完了しました。

2 台目以降のパソコンを追加接続する場合も同様の手順で設定してください。

インストールの際にエラーメッセージが表示されたときは、「インストール診断ツール」を使って、正しくインストールできたか確認してください。「インストール診断ツール」は、以下の操作で起動します。

- Windows® XP/Windows Vista®/Windows® 7 の場合

 (スタート) をクリックして [すべてのプログラム] - [Brother] - [MFC-J6970CDW LAN] - [インストール診断ツール] の順にクリックします。

- Windows® 8 の場合

 (Brother Utilities) アイコンをクリックして、[Brother Utilities] ダイアログボックスを開きます。プルダウンリストから [MFC-J6970CDW LAN] を選び、画面左のナビゲーションバーのメニューから [ツール] - [インストール診断ツール] の順にクリックします。

インストール完了後、印刷やその他の機能をご使用になるときに、セキュリティ許可を促す画面が表示されることがあります。この場合は許可をしてください。

市販のセキュリティソフトでファイアウォール機能が有効に設定されていると、本製品やその他の機能を使用中にセキュリティの許可を促す画面が表示されることがあります。この場合も許可をしてください。

プリンタードライバーをインストールすると、サポートソフトウェア「ブラザーサポートサイト」も自動的にインストールされます。デスクトップの  ブラザーサポートサイトををクリックすると、サポートサイト (ブラザーソリューションセンター) にアクセスできます。

「XML Paper Specification プリンタードライバー」のご案内 XML Paper Specification プリンタードライバーは、XML Paper Specification 文書をプリントするのに適した Windows Vista® 以降の OS 専用のプリンタードライバーです。サポートサイト (ブラザーソリューションセンター) からダウンロードできます。  
(<http://solutions.brother.co.jp/>)

### ドライバーをアンインストールするときは

- Windows® XP/Windows Vista®/Windows® 7 の場合

 (スタート) をクリックして [すべてのプログラム] - [Brother] - [MFC-J6970CDW LAN] - [アンインストール] の順にクリックし、画面の指示に従ってください。

- Windows® 8 の場合

 (Brother Utilities) アイコンをクリックして、[Brother Utilities] ダイアログボックスを開きます。プルダウンリストから [MFC-J6970CDW LAN] を選び、画面左のナビゲーションバーのメニューから [ツール] - [アンインストール] の順にクリックし、画面の指示に従ってください。

ドライバーとソフトウェアのインストールは終了しました。引き続き、「BookScan&Whiteboard Suite をインストールする」に進みます。

BookScan&Whiteboard Suite  
をインストールする (59 ページ)

# ドライバーとソフトウェアをインストールする (Macintosh の場合)

## お願い

- インストールをする前に、「Step1 設置・接続する」のすべての設定が完了していることをご確認ください。
- 起動しているアプリケーションがある場合は、終了させてからインストールを始めてください。
- 本製品は、有線 LAN と無線 LAN の両方に接続できますが、同時に使用することはできません。本製品ネットワークメニューの【有線/無線切替え】で使用する接続方法を設定してください。  
⇒ 57 ページ「接続方法を確認する」

### 1 Macintosh の電源を入れる

Macintosh の管理者権限を持っているユーザーでログインしてください。

### 2 付属の CD-ROM を Macintosh の CD-ROM ドライブにセットする

### 3 [Start Here OSX] をダブルクリックする

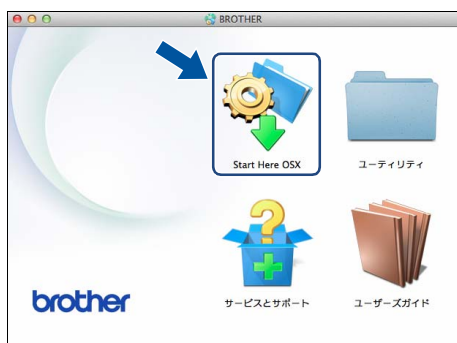

### 4 [無線 LAN 接続] を選び、[次へ] をクリックする

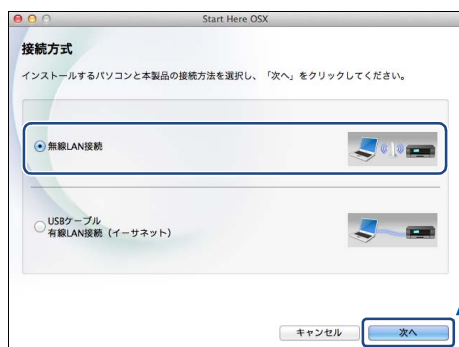

本製品を自動的に検索します。しばらくお待ちください。

### 5 本製品をリストで選択し、[次へ] をクリックする

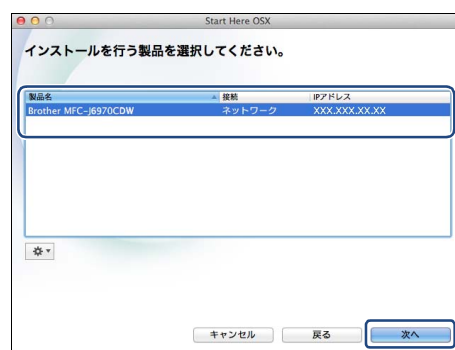

- 同じモデル名が2つ以上ある場合は、IPアドレスから使用する本製品を選択します。

無線 LAN 接続用の IP アドレスを調べるときは、以下の手順で表示される画面で確認してください。  
待ち受け画面の [WiFi]、[WiFi]、[TCP/IP] を順に押し、[IP アドレス] を表示させます。

- 上記の画面上に本製品が見つからない場合は、もう一度無線 LAN の設定を行ってください。  
⇒ 50 ページ「操作パネルから無線 LAN の手動設定をする (Macintosh/ スマートフォンなどの携帯端末 /Windows®)」
- 現在のネットワーク設定は、「ネットワーク設定リスト」で確認できます。  
⇒ 57 ページ「ネットワーク設定リストを印刷する」

無線 LAN 接続設定が失敗した場合は、[無線 LAN 設定ウィザード] 画面が表示されます。画面の指示に従って、操作を進めてください。



暗号化を使用している場合で、本製品の無線 LAN 設定に失敗するときは、ネットワークキーが正しく入力されているかを再度確認してください。入力の際は、大文字 / 小文字を正確に入力してください。

ドライバーのインストールが始まります。

## 6 画面の指示に従って、インストールを進める

[ネットワークスキャンキー用の名称設定] 画面が表示されたときは、以下の手順で表示名を入力してください。



- (1) 表示名を、15 文字以内で入力します。
  - (2) [次へ] をクリックして、手順 7 に進みます。
- 本製品のスキャンキーを押してネットワークスキャン機能を使う場合、ここで入力した名前が本製品の画面に表示されます。詳細については、下記をご覧ください。  
⇒ユーザーズガイド パソコン活用編「本製品でスキャンする (パソコンに送る場合)」、ユーザーズガイド ネットワーク編「ネットワークスキャンの設定」

## 7 [プリンターの追加] 画面が表示されたら、[プリンターの追加] をクリックする

## 8 本製品をリストで選択し、[追加] をクリックする

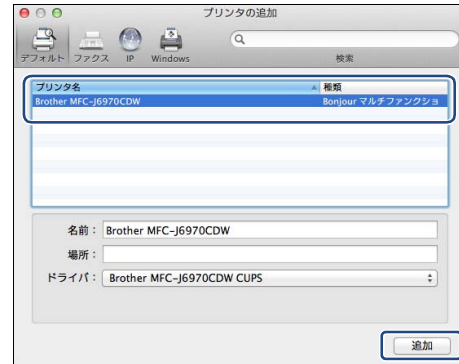

- ① (OS X v10.8.x のみ)  
[ドライバ] のプルダウンリストから、[Brother MFC-J6970CDW CUPS] を選択してください。
- ② MAC アドレス (Ethernet アドレス) を調べるときは、ネットワーク設定リストを印刷してください。  
⇒57 ページ「ネットワーク設定リストを印刷する」

## 9 [プリンターの追加] 画面に戻ったら、[次へ] をクリックする

ドライバーのインストールが終了しました。続けて、Presto! PageManager をインストールできます。

## 10 Presto! PageManager をインストールする場合は、[Presto! PageManager] をクリックして、ソフトウェアをダウンロードする

画面の指示に従って、インストールを進めてください。



Presto! PageManager は、あとで付属の CD-ROM の [サービスとサポート] 画面からもインストールできます。

## 11 [次へ] をクリックする

## 12 以下の画面が表示されたら、[閉じる] をクリックする



**ドライバーとソフトウェアのインストールは終了しました。**

2 台目以降のパソコンを追加接続する場合も同様の手順で設定してください。

### Presto! PageManager について

Presto! PageManager をインストールすると ControlCenter2 に OCR 機能が追加され、スキャンした文書や画像を管理したり、加工したりできます。

### オンラインユーザー登録のご案内 (ブラザーマイポータルのご案内)

オンラインでのユーザー登録をお勧めします。最新のドライバーやファームウェアの情報、また各種サポートやキャンペーン情報などを、いち早くメールでお知らせします。  
(<https://myportal.brother.co.jp/>)

### ドライバーをアンインストールするときは

ドライバーのアンインストール方法については、下記をご覧ください。  
⇒ 34 ページ「ドライバーをアンインストールするときは」





# ネットワーク設定の確認と初期化

## ネットワーク設定リストを印刷する

ネットワーク設定を確認するための、ネットワーク設定リストを印刷します。

### 接続方法を確認する

ネットワーク設定リストは、【有線 / 無線切替え】で選択されている接続の情報が印刷されるため、あらかじめ使用する接続方法に正しく切り替えられていることを確認してください。確認、切り替え手順は以下のとおりです。

- 1  を押す
- 2 【全てのメニュー】、【ネットワーク】を順に押し、【有線 / 無線切替え】を表示させる  
キーが表示されていないときは上下にフリックするか、▲ / ▼ を押して画面を送ります。  
◆ 現在の設定が表示されます。
- 3 設定を切り替える場合は、【有線 / 無線切替え】を押し、【有線 LAN】または【無線 LAN】を押す
- 4  を押す

- 1  を押す

- 2 【全てのメニュー】、【レポート印刷】、【ネットワーク設定リスト】を順に押す

キーが表示されていないときは上下にフリックするか、▲ / ▼ を押して画面を送ります。

- 3 【OK】を押す

ネットワーク設定リストが印刷されます。

## ネットワーク接続状態を確認する

ネットワーク設定リストの項目を確認します。

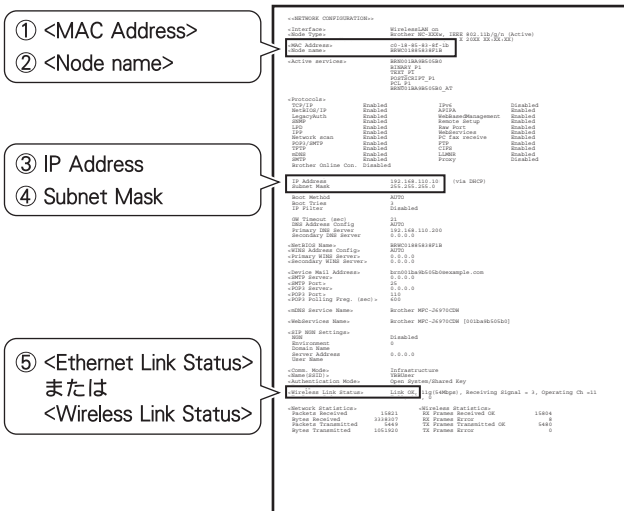

① <MAC Address>  
② <Node name>

③ IP Address  
④ Subnet Mask

⑤ <Ethernet Link Status>  
または  
<Wireless Link Status>

- ① <MAC Address>  
機械固有の番号です。  
Ethernet Address とも呼ばれています。

- ② <Node name>  
アドレスを指定する名称です。  
「BRN」で始まる場合は有線 LAN、「BRW」で始まる場合は無線 LAN であることを示します。

- ③ <IP Address>  
ネットワーク上に登録された本製品の番号を示します。

 「0.0.0.0」が印刷された場合は、本製品がまだ起動中です。約 1 分待ってからもう一度ご確認ください。  
または、有線 LAN 接続の場合、LAN ケーブルが本製品に接続されていません。接続を確認してからもう一度ご確認ください。

- ④ <Subnet Mask>  
IP Address (IP アドレス) に被せるマスクと考えてください。通常は「255.255.255.0」であれば問題ありません。

 「0.0.0.0」が印刷された場合は、本製品がまだ起動中です。約 1 分待ってからもう一度ご確認ください。  
または、有線 LAN 接続の場合、LAN ケーブルが本製品に接続されていません。接続を確認してからもう一度ご確認ください。

- ⑤ <Ethernet Link Status>: 有線 LAN の接続状態を示します。  
<Wireless Link Status>: 無線 LAN の接続状態を示します。  
「Link OK」と印刷されていれば正常に接続されています。

 有線 LAN の場合は「Link DOWN」、無線 LAN の場合は「Disabled」または「Failed To Associate」と印刷されたときは、正しく接続されていません。ケーブルやハブ (HUB) を確認してください。

## ネットワーク設定を初期化する

ネットワークの設定に失敗した場合や、再度インストールし直す場合は、下記の手順で本製品のネットワーク設定を初期化してから、再度ネットワークの設定を行ってください。

- 1  を押す
- 2 **【全てのメニュー】、【ネットワーク】、【ネットワーク設定リセット】を順に押す**  
キーが表示されていないときは上下にフリックするか、▲ / ▼ を押して画面を送ります。
- 3 **【はい】を押す**
- 4 **【はい】を2秒以上押す**

数秒後に本製品が再起動します。再起動が終わるまで、しばらくお待ちください。

# その他のソフトウェアをインストールする (Windows® のみ)

## BookScan&Whiteboard Suite をインストールする

BookScan&Whiteboard Suite は、以下の2つの機能を持った Reallusion, Inc のソフトウェアです。

- スキャン画像の補正  
スキャンした本の画像の影や傾きを自動補正します。
- ホワイトボードの画像化  
デジタルカメラで撮影されたホワイトボードの画像を自動補正します。

### お願い

- 「管理者権限 (Administrator)」でログインしてください。
- インストールの際にインターネットへの接続が必要です。  
本製品の電源を入れ、パソコンに接続した状態でインストールを行ってください。また、パソコンがインターネットに接続できることを確認してください。

Windows Server® 2003/2003 x64 Edition/2003 R2/2003 R2 x64 Edition/2008/2008 R2/2012 を使用している場合は、BookScan&Whiteboard Suite は利用できません。

## 1 付属のCD-ROMをパソコンのCD-ROMドライブにセットする

- ① [トップメニュー] 画面が表示されないときは、[コンピューター (マイ コンピュータ)] から CD-ROM ドライブをダブルクリックし、[start.exe] をダブルクリックしてください。  
Windows® 8 の場合は、タスクバーの [エクスプローラー] アイコンをクリックし、[コンピューター] から CD-ROM ドライブをダブルクリックし、[start.exe] をダブルクリックしてください。

[トップメニュー] 画面が表示されます。

## 2 [トップメニュー] 画面の [その他ソフトウェア] をクリックする

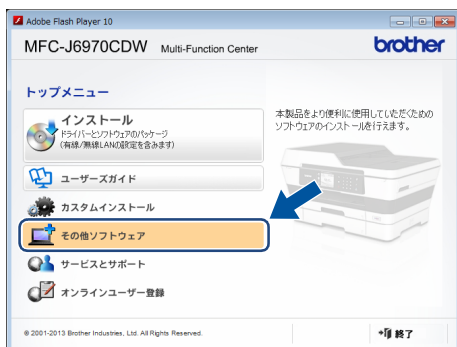

## 3 [BookScan&Whiteboard Suite] をクリックする

画面の指示に従って、インストールを進めてください。



BookScan&Whiteboard Suite のインストールが完了しました。

## 4 [終了] をクリックして終了する

### 各ソフトウェアの使いかたについて

各ソフトウェアの使いかたの詳細については、下記をご覧ください。  
⇒ユーザーズガイド パソコン活用編

- ① うまくインストールできないときは、一度そのソフトウェアをアンインストールしてから、再度インストールし直してください。

---

## Memo

# 困ったときは（トラブル対処方法）



ネットワークに関するトラブルが発生したときの対応方法について説明しています。  
該当する問題のページをご覧ください。

無線 LAN アクセスポイントに接続できない.....	61
インストール時、ネットワーク上に本製品が見つからない.....	64
ネットワークを確認するには	
ネットワーク機器に問題がないか調べるには .....	64
セキュリティーソフトウェアについて .....	66
ネットワークの設定がうまくいかないときは .....	66

## 無線 LAN アクセスポイントに接続できない

パソコン画面または製品から印刷された無線 LAN レポートに表示されたエラーコードを確認してください。エラーコードの意味と解決方法は、以下のとおりです。

エラーコード	意味	解決方法
TS-01	無線 LAN 設定が有効になっていない。 または、LAN ケーブルが接続されている。	本製品に LAN ケーブルがつながっている場合は抜いてください。 また、本製品の無線 LAN 設定を有効にしてください。 待ち受け画面の  、【全てのメニュー】、【ネットワーク】、【有線 / 無線切替え】、【無線 LAN】を順に押します。キーが表示されていないときは上下にフリックするか、▲ / ▼ を押して画面を送ります。
TS-02	無線 LAN アクセスポイントが見つかりませんでした。	<ul style="list-style-type: none"> <li>● 無線 LAN アクセスポイントの電源は入っていますか？ 電源を入れてください。</li> <li>● 無線 LAN アクセスポイントが正常に動作していますか？ 無線 LAN を内蔵したパソコンでインターネットに接続できるかお試しください。 接続できない場合は、無線 LAN アクセスポイントが正常に動作していない可能性があります。</li> <li>● 無線 LAN アクセスポイントと本製品が離れ過ぎていませんか？間に障害物がありますか？ 本製品を見通しの良い場所へ移動させたり、できるだけ無線 LAN アクセスポイントに近づけてください。 また、セットアップ時は 1m 以内に近づけてお試しください。</li> <li>● 近くに無線 LAN に影響を及ぼすものはありますか？ 本製品の近くに、ほかの無線 LAN アクセスポイントやパソコン、短距離無線通信機器対応製品、電子レンジ、デジタルコードレス電話がある場合は離してください。</li> <li>● 無線 LAN のセキュリティー情報（SSID、ネットワークキー）は正しいですか？ 無線 LAN のセキュリティー情報（SSID、ネットワークキー）を確認し、手で無線 LAN を設定し直してください。 ⇒ 46 ページ「無線 LAN セキュリティー情報（SSID とネットワークキー）の調べかた」 ⇒ 50 ページ「操作パネルから無線 LAN の手動設定をする（Macintosh / スマートフォンなどの携帯端末 / Windows®）」</li> </ul>

エラーコード	意味	解決方法												
TS-02	無線LANアクセスポイントが見つかりませんでした。	<p>● <b>アクセス制限を設定していませんか？</b> 無線 LAN アクセスポイントの MAC アドレスフィルタリング機能を使用している場合は、本製品の MAC アドレスを無線 LAN アクセスポイントに登録して、通信を許可してください。</p> <div style="border: 1px solid black; padding: 5px; margin: 5px 0;"> <p> 本製品の MAC アドレスは、以下の手順で表示される画面で確認してください。有線 LAN と無線 LAN では、MAC アドレスが異なりますので注意してください。 待ち受け画面の 、【Wi-Fi】を順に押し、上下にフリックするか、▲ / ▼ を押して画面を送り【MAC アドレス】を表示させます。</p> </div> <p>● <b>無線 LAN のセキュリティ情報（SSID、認証方式、暗号化方式、暗号化キー（ネットワークキー））の設定は正しいですか？</b> 手動で設定した場合、間違って入力されている可能性があります。正しい無線 LAN のセキュリティ情報を確認して、設定し直してください。 ⇒ 46 ページ「無線 LAN セキュリティ情報（SSID とネットワークキー）の調べかた」</p> <p>● <b>SSID（ネットワーク名）を表示させない設定にしていますか？</b> 無線 LAN アクセスポイントが SSID の隠ぺい（SSID ステルスモード）に設定されているときは、本製品から無線 LAN アクセスポイントの SSID を自動的に見つけることができません。操作パネルから SSID を入力してください。設定のしかたについては、下記をご覧ください。 ⇒ ユーザーズガイド ネットワーク編「SSID が隠ぺいされている場合（タッチパネルモデルの場合）」</p>												
TS-04	無線LANアクセスポイントで使用されている認証方式、暗号化方式を、本製品はサポートしておりません。	<p>無線 LAN アクセスポイントの認証方式と暗号化方式を変更してください。 インフラストラクチャモードの無線 LAN 環境の場合、本製品がサポートする無線 LAN アクセスポイントの認証方式、暗号化方式は以下のとおりです。</p> <table border="1" data-bbox="475 1081 1121 1328"> <thead> <tr> <th>認証方式</th> <th>暗号化方式</th> </tr> </thead> <tbody> <tr> <td rowspan="2">WPA-PSK</td> <td>TKIP</td> </tr> <tr> <td>AES</td> </tr> <tr> <td>WPA2-PSK</td> <td>AES</td> </tr> <tr> <td rowspan="2">オープンシステム認証</td> <td>WEP</td> </tr> <tr> <td>なし</td> </tr> <tr> <td>共有キー認証</td> <td>WEP</td> </tr> </tbody> </table> <p>サポートされている認証方式、暗号化方式に変更しても解決しないときは、無線 LAN のセキュリティ情報が正しく設定されていません。正しい情報を確認して、設定し直してください。 ⇒ 46 ページ「無線 LAN セキュリティ情報（SSID とネットワークキー）の調べかた」</p>	認証方式	暗号化方式	WPA-PSK	TKIP	AES	WPA2-PSK	AES	オープンシステム認証	WEP	なし	共有キー認証	WEP
認証方式	暗号化方式													
WPA-PSK	TKIP													
	AES													
WPA2-PSK	AES													
オープンシステム認証	WEP													
	なし													
共有キー認証	WEP													
TS-05	SSID とネットワークキーの設定が間違っています。	<p>● <b>無線 LAN のセキュリティ情報（SSID、ネットワークキー）の設定は正しいですか？</b> ネットワークキーは、大文字、小文字が区別されます。認証されないときは、ネットワークキーが間違っていないか確認してください。 ※ 無線 LAN アクセスポイントに複数の WEP キー（WEP キー 1、WEP キー 2、WEP キー 3、WEP キー 4 など）を設定している場合、本製品では 1 番目の WEP キーのみ使用できます。</p>												

エラーコード	意味	解決方法
TS-06	無線 LAN のセキュリティ情報 (認証方式、暗号化方式、暗号化キー (ネットワークキー)) の設定が間違っています。	<p>● 無線 LAN のセキュリティ情報 (認証方式、暗号化方式、暗号化キー (ネットワークキー)) の設定は正しいですか？</p> <p>正しい無線 LAN のセキュリティ情報 (認証方式 / 暗号化方式 / 暗号化キー (ネットワークキー)) を確認して、設定し直してください。</p> <p>※ 無線 LAN アクセスポイントに複数の WEP キー (WEP キー 1、WEP キー 2、WEP キー 3、WEP キー 4 など) を設定している場合、本製品では 1 番目の WEP キーのみ使用できます。</p>
TS-07	WPS/AOSS™ を実行している無線 LAN アクセスポイントが見つかりません。	<p>WPS または AOSS™ 対応の無線 LAN アクセスポイントを使用している場合、本体と無線 LAN アクセスポイントの両方の操作が必要です。</p> <p>無線 LAN アクセスポイントの操作方法は、お使いの無線 LAN アクセスポイントの取扱説明書をご覧くださいか、お使いの無線 LAN アクセスポイントのメーカー、またはネットワーク管理者にお問い合わせください。</p> <p>● お使いの無線 LAN アクセスポイントは、WPS 機能または AOSS™ 機能対応機器ですか？</p> <p>WPS/AOSS™ 機能対応機器は、無線 LAN アクセスポイントに右記のようなロゴマークが貼り付けられていたり、パッケージや取扱説明書に記載があります。</p> <p>お使いの無線 LAN アクセスポイントが、WPS または AOSS™ 機能対応機器であることを確認してください。</p>
TS-08	WPS/AOSS™ を実行している無線 LAN アクセスポイントが複数見つかりました。	<p>近くで別の WPS/AOSS™ の設定が行われています。干渉を避けるため、数分後にやり直してください。</p> <p>● 近くで別の無線機器を使用していませんか？</p> <p>近隣などですでに別の無線機器が導入されているときは、電波干渉を避けるために無線 LAN アクセスポイントのチャンネル番号をできるだけ離して (推奨: チャンネル番号 5 以上) 設定してください。</p>

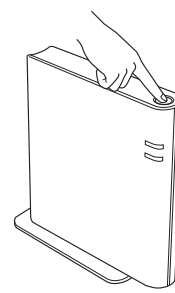

無線 LAN レポートは、無線 LAN 設定時以外でも以下の手順で印刷して確認できます。

- (1) 待ち受け画面の [ ]、【全てのメニュー】、【レポート印刷】、【無線 LAN レポート】を順に押す  
キーが表示されていないときは上下にフリックするか、▲ / ▼ を押して画面を送ります。
- (2) [OK] を押す

設置・接続する

無線LAN接続する

USB接続

Windows®

Macintosh

無線LAN接続

Windows®

Macintosh

無線LAN接続

Windows®

Macintosh

よく困ったときは

付録

## インストール時、ネットワーク上に本製品が見つからない

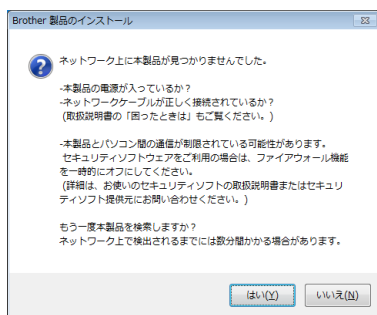

有線 LAN 接続の場合

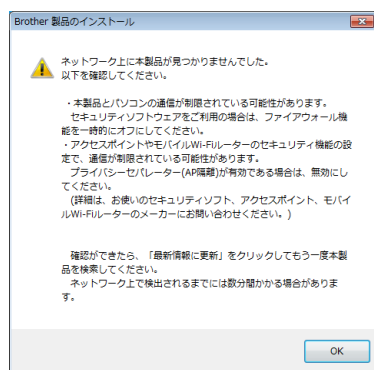

無線 LAN 接続の場合

以下の手順で確認してください。

- 1 **お使いのパソコンから本製品までの接続機器が正常に稼働しているかを確認する**  
⇒ 64 ページ「ネットワーク機器に問題がないか調べるには」
- 2 **セキュリティソフトによってブロックされていないかを確認する**  
⇒ 66 ページ「セキュリティソフトウェアについて」
- 3 **アクセスポイントやモバイル Wi-Fi® ルーターのプライバシーセパレーター (AP 隔離) が、無効に設定されているかを確認する**  
設定の確認や変更のしかたがわからない場合は、アクセスポイント、モバイル Wi-Fi ルーターのメーカーにお問い合わせください。
- 4 **設定しているネットワーク情報 (IP アドレス) に誤りがないかを確認する**  
⇒ 66 ページ「ネットワークの設定がうまくいかないときは」

- **ブロードバンドルーターを追加してお使いの場合は、ブロードバンドルーターが正しく設定されているかを確認してください。**  
以下の接続のように、複数の LAN ポートが付いているネットワーク機器が 2 台以上ある場合、ブロードバンドルーターの設定を変更することで解決できることがあります。

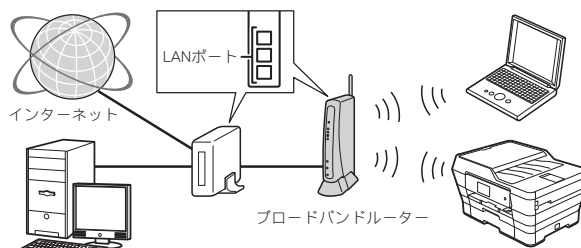

- ※ ブロードバンドルーターのメーカーへ、ブリッジモードへの変更方法をお問い合わせください。変更方法はブロードバンドルーターの取扱説明書に記載されている場合もあります。お問い合わせの際は、以下のことをお伝えください。
  - パソコンから本製品が見つからない。
  - パソコンはインターネットに接続できている。
  - 本製品とブロードバンドルーターは接続できている。(有線 LAN の場合は LAN ケーブルが接続されている。無線 LAN の場合は無線 LAN レポートに「Connection : OK」と記載されている。)

## ネットワーク機器に問題がないか調べるには

お使いのパソコンから本製品までの接続機器が正常に稼働しているか、以下を確認してください。

- **本製品の電源は入っていますか？**  
電源を入れて、印刷できる状態であることを確認します。エラーが出ている場合は、別冊の「ユーザーズガイド 基本編」の「画面にメッセージが表示されたときは」を参照してエラーを解除してください。
- **パソコンとアクセスポイントがネットワークに接続できていますか？**  
インターネット閲覧や E メールなどの機能が正常に動作しているかを確認してください。
- **接続方法を変更していませんか？**  
接続方法を変更したときは、使用する接続方法に切り替えてください。  
⇒ 57 ページ「接続方法を確認する」



● 有線 LAN の場合

接続したルーターやハブ (HUB) のランプは点灯 / 点滅していますか？

一般的に、ルーター / ハブ (HUB) には接続状態を示すリンクランプがあり、点灯 / 点滅で接続状態を確認できます。本製品を接続している LAN ポートのリンクランプを確認します。

ランプが点灯 / 点滅している場合

接続には問題ありません。

ランプが点灯 / 点滅していない場合

接続に問題があるようです。以下を確認してください。

- ハブ (HUB) またはルーターなどの LAN ポートにパソコンと本製品が正しく接続されていますか？  
接続されていない場合は正しく接続し直してください。  
ストレートケーブル以外は使用しないでください。ほかのケーブルで接続し直してください。
- ほかの LAN ポートに接続し直したり、ほかの LAN ケーブルに差し換えてお試してください。  
それでも点灯 / 点滅しない場合は、ハブ (HUB) または、ルーターのメーカーにご相談ください。

● 無線 LAN の場合

「無線 LAN アクセスポイントに接続できない」のエラーコードに当てはまるものはありますか？

⇒61 ページ「無線 LAN アクセスポイントに接続できない」

- アクセス制限セキュリティがかかっているか調べる  
無線 LAN アクセスポイント (無線 LAN ルーターなど) によっては、登録した機器しか通信させない「MAC アドレスフィルタリング」という、アクセス制限のセキュリティがかかっていることがあります。その場合、本製品の情報をあらかじめ無線 LAN アクセスポイントに登録して、本製品からのアクセスを許可させる必要があります。登録のため、本製品の MAC アドレス (機械固有の番号) が必要になったときは、以下の手順で表示される画面で確認してください。

待ち受け画面の 、【Wi-Fi】を順に押し、上下にフリックするか、▲ / ▼ を押して画面を送り【MAC アドレス】を表示させます。

- 無線 LAN アクセスポイントの AOSS™ ボタンを押して設定を行っている間は、すでにご利用中の無線機器が一時的に通信できなくなります。例えば、ゲーム機などを無線で接続中の場合、接続が切れてしまう場合があります。WPS/AOSS™ の設定を始める前に、通信中の無線機器に支障がないか、お確かめください。なお、設定が完了すると、自動的に通信できるようになります。詳しくは、無線 LAN アクセスポイントのメーカーにお問い合わせください。
- PIN 方式を使用したい場合は、下記をご覧ください。  
⇒ユーザーズガイド ネットワーク編「WPS の PIN コード入力方式を使用する」

無線 LAN 環境で使用する場合の注意点

● 設置に関する注意

- 本製品の近くに、微弱な電波を発する電気製品 (特に電子レンジやデジタルコードレス電話) を置かないでください。
- 本製品と無線 LAN アクセスポイントの間に、金属、アルミサッシ、鉄筋コンクリート壁があると、接続しにくくなる場合があります。

● 通信に関する注意

- 環境によっては、有線 LAN 接続や USB 接続と比べて通信速度が劣る場合があります。写真などの大きなデータを印刷する場合は、有線 LAN 接続または USB 接続で印刷することをお勧めします。

お願い

- メモリーカードまたは USB フラッシュメモリーが本製品に差し込まれていないことを確認してください。
- 無線 LAN を設定し直す場合は、ネットワーク設定を初期化してください。  
⇒ 58 ページ「ネットワーク設定を初期化する」

● 必要な機器

パソコン	無線 LAN アクセスポイントに無線 LAN、または有線 LAN で接続されており、ネットワークに接続できる状態になっていることを確認します。
無線 LAN アクセスポイント (無線 LAN ルーターなど)	IEEE802.11b/g/n に対応した製品が必要です。

 本書では、インフラストラクチャモードの無線 LAN 環境の接続方法について説明しています。アドホックモード (無線 LAN アクセスポイントを経由せずに使うモード) で無線 LAN をお使いの場合は、弊社サポートサイト (ブラザーソリューションセンター) (<http://solutions.brother.co.jp/>) の「よくあるご質問 (Q&A)」をご覧ください。

お願い

- DHCP 機能のある ADSL モデム、またはひかり電話対応機器 (ルーター機能付) の環境に更に無線 LAN アクセスポイント等を追加接続している場合は、追加のアクセスポイントの DHCP 機能等を OFF にしてください。詳しくは、お使いのアクセスポイントの取扱説明書をご覧ください。

設置・接続する

USB接続する

USB接続 Windows®

Macintosh

有線LAN接続 Windows®

Macintosh

無線LAN接続 Windows®

Macintosh

困ったときは

付録

## セキュリティソフトウェアについて

### インストール

市販のセキュリティソフトでファイアウォール機能が有効に設定されていると、インストール中にセキュリティの許可を促す画面が表示されることがあります。この場合は許可をしてください。

#### お願い

- セキュリティ許可を促す画面で、拒否をするとインストールを完了できないことがあります。この場合は、セキュリティソフトを再度インストールするか、セキュリティソフト提供元にお問い合わせください。

### 印刷やその他の機能をご利用になるとき

インストール完了後、印刷やその他の機能をご使用になるときに、セキュリティ許可を促す画面が表示されることがあります。この場合も許可をしてください。拒否をした場合の対処や印刷に使用するポートの通信許可の方法については、セキュリティソフト提供元にお問い合わせください。

### 本製品のネットワーク機能をご利用になるとき (Windows® のみ)

以下の機能をご利用いただく場合は、セキュリティ設定を行う必要があります。

- ネットワークスキャン
- ネットワーク PC ファクス受信
- リモートセットアップ

それぞれのセキュリティソフトの設定で、下記のポート番号を追加してください。

ポート番号の追加方法は、お使いのセキュリティソフトの取扱説明書、またはセキュリティソフト提供元にお問い合わせください。

機能	名称 <sup>*1</sup>	ポート番号	プロトコル (TCP/UDP)
ネットワークスキャン	例) Brother NetScan	54925	UDP
ネットワーク PC ファクス受信	例) Brother PC-FAX RX	54926	UDP
リモートセットアップ	例) Brother RemoteSetup	137、161	UDP

<sup>\*1</sup> 名称は任意です。

## ネットワークの設定がうまくいかないときは

Windows® の場合は、「ネットワーク診断修復ツール」が用意されています。このツールを使って自動で修復できるかどうかをお試しください。

Macintosh の場合は、お使いのパソコンと本製品の IP アドレスおよびサブネットマスクを手動で確認し、再設定を行います。

### 「ネットワーク診断修復ツール」を使って診断、修復する (Windows® の場合)

ネットワーク接続で印刷できないときは、次の画面が自動的に表示されます。以下の手順を実行してください。



#### 1 画面の 1、2 の内容を確認して、もう一度印刷する

印刷できた場合は、[完了] をクリックします。

印刷できない場合は、「ネットワーク診断修復ツール」を使って修復します。

⇒手順 2 へ

#### 2 [次へ] をクリックする

[ネットワークプリンタ診断を行います。ネットワークプリンタ診断を行う場合は「次へ」を押してください。] と表示されます。

#### 3 [次へ] をクリックする

[ユーザー アカウント制御] 画面が表示されたときは、[許可] または [はい] をクリックしてください。

ネットワーク診断修復ツールが自動的に起動します。

#### 4 画面の指示に従って、診断修復作業を行う

#### 5 診断結果の画面が表示されたら、[テストページの印刷] をクリックする

テストページが印刷されることを確認してください。

## 手動で確認 / 設定する (Macintosh の場合)

お使いのパソコンと本製品の IP アドレスおよびサブネットマスクを以下の手順で確認します。必要に応じて、本製品の IP アドレスを手動で設定します。

### 1 パソコンのネットワーク情報を調べる

- 1 画面左上のアップルマークをクリックする
- 2 [システム環境設定] - [ネットワーク] をクリックする
- 3 [詳細] - [TCP/IP] をクリックする
- 4 [IPv4 アドレス] (IP アドレス) と [サブネットマスク] を確認し、値を記入する  
(A) パソコン側

IP Address (IP アドレス)	. . .
Subnet Mask (サブネットマスク)	. . .

### 5 [サブネットマスク] の値を確認する

Subnet Mask (サブネットマスク)	255. 255. 255. 0
---------------------------	------------------

上記のように「255.255.255.0」であることを確認してください。

「255.255.255.0」以外の場合は、ネットワーク管理者にお問い合わせください。

### 2 本製品のネットワーク情報を調べる

- 1 ネットワーク設定リストを印刷する  
⇒ 57 ページ「ネットワーク設定リストを印刷する」

## 2 「IP Address (IP アドレス)」と「Subnet Mask (サブネットマスク)」の行を確認し、値を記入する

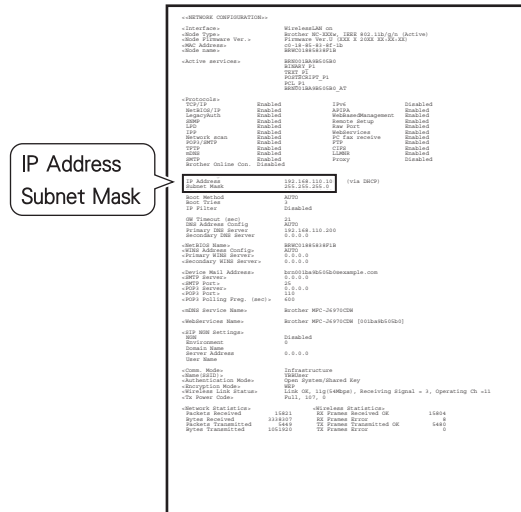

### (B) 本製品側

IP Address (IP アドレス)	. . .
Subnet Mask (サブネットマスク)	. . .

### 3 パソコンの IP アドレスと本製品の IP アドレスを比較する

67 ページ「1 パソコンのネットワーク情報を調べる」で書き留めた (A) の値と、67 ページ「2 本製品のネットワーク情報を調べる」で書き留めた (B) の値を比較します。

#### (A) パソコン側

IP Address (IP アドレス)	XXX. XXX. XXX. XXX
-------------------------	--------------------

#### (B) 本製品側

IP Address (IP アドレス)	XXX. XXX. XXX. XXX
-------------------------	--------------------

## 1 (A) と (B) の太枠の部分が同じであることを確認する

例

#### (A) パソコン側

IP Address (IP アドレス)	192. 168. 123. 011
-------------------------	--------------------

#### (B) 本製品側

IP Address (IP アドレス)	192. 168. 123. 250
-------------------------	--------------------

## 2 灰色の部分の値が、(A) と (B) で異なることを確認する

### 3 灰色の部分の値が、2～254の範囲内であることを確認する

#### 4 本製品の IP アドレス取得方法を確認する

67 ページ「2 本製品のネットワーク情報を調べる」で印刷したネットワーク設定リストの、「Boot Method」の項目を確認します。

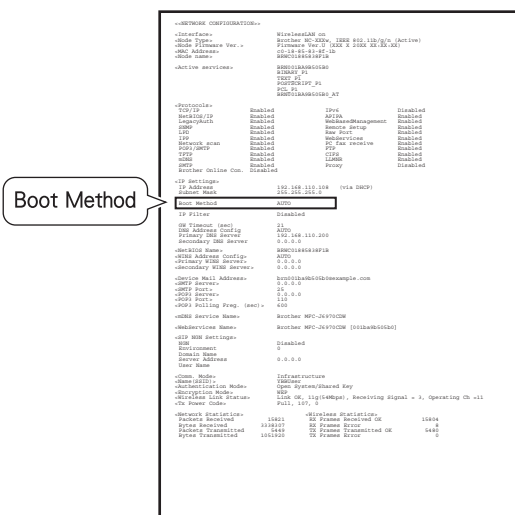

#### ● 「Boot Method」が「AUTO」の場合

本製品をパソコンと同じルーターやハブに接続し、本製品の電源を入れ直してください。それでも改善されない場合は、次の「「Boot Method」が「STATIC」の場合」を参照して手動で設定してください。

#### ● 「Boot Method」が「STATIC」の場合

本製品の IP アドレスを以下のように設定してください。

IP Address (IP アドレス)	XXX.	XXX.	XXX.	XXX
-------------------------	------	------	------	-----

#### 太枠内

67 ページ「1 パソコンのネットワーク情報を調べる」の (A) と同じ値を設定してください。

#### 灰色の部分

ネットワークに参加しているすべてのパソコンと異なる、2～254の値を設定してください。

この場合、ほかの機器と同じ IP アドレスにならないように、200～250の範囲内で IP アドレスを選択することをお勧めします。(例えば、本製品の IP アドレスを 192.168.123.250 に割り当てます。) 詳しくは、お使いのルーターの取扱説明書またはルーター提供元にお問い合わせください。

#### 🔧 本製品の IP アドレス設定方法

- (1) 待ち受け画面の 、【全てのメニュー】、【ネットワーク】を順に押す  
キーが表示されていないときは上下にフリックするか、▲ / ▼ を押して画面を送ります。
- (2) 【有線 LAN】または【無線 LAN】を押す
- (3) 【TCP/IP】、【IP アドレス】を順に押す
- (4) IP アドレスを入力し、【OK】を押す
- (5) を押す

### お願い

- ネットワーク情報 (IP アドレスおよびサブネットマスク) を再設定した場合、以下の点にご注意ください。
  1. スキャナー、PC-FAX 送信、リモートセットアップ機能等を有効にするためには、本製品のネットワーク情報を調べて、ドライバーを再インストールする必要があります。
  2. 同じネットワーク上で、このプリンターを利用しているパソコンがほかにある場合は、上記と同様にプリンターの IP アドレスを指定してドライバーを再インストールする必要があります。

#### 5 ドライバーの再インストールをする

パソコンにドライバーを再インストールする必要があります。

⇒有線 LAN 接続は 41 ページ、無線 LAN 接続は 54 ページ「ドライバーとソフトウェアをインストールする (Macintosh の場合)」

## 用語集

### ● 暗号化（セキュリティー）方式

インターネットなどのコンピューター・ネットワークを通じて情報を送るとき、途中で他人に見られても解読できないようにすることを暗号化といいます。

この暗号化にはさまざまな様式があり、特に無線 LAN では WEP や TKIP/AES などが利用されています。

 暗号化された内容は、その暗号方式に従って解読をしなければ内容を読めません。解読をするものをネットワークキー（パスワード）といいます。ネットワークキーは無線 LAN アクセスポイントで調べて用意しておく必要があります。

### ● インフラストラクチャモード

無線 LAN アクセスポイントを経由して通信する方式です。

無線機器が複数あり、同時にインターネットにも接続したい場合に適した通信方式です。特に理由がなければ、通常はインフラストラクチャモードを利用してください。

このインフラストラクチャモードに対して、無線 LAN アクセスポイントを経由しない無線通信の方式を「アドホックモード」と呼びます。

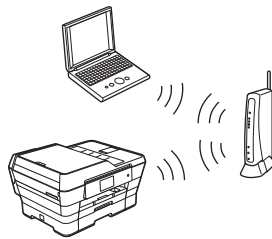

 有線 LAN と同じネットワーク構成が適用できます。

### ● サブネットマスク

IP アドレスの中で、どこまでがネットワーク全体のアドレスで、どこからがホスト（パソコン、プリンターなどのネットワーク機器）用のアドレスかを識別するために使われています。

 通常は、クラス C と呼ばれる「255.255.255.0」の値をご利用ください（多くのアクセスポイントの初期値）。なお、DHCP サーバーで自動割付されている場合は意識せず利用できます。

### ● 無線 LAN アクセスポイント

無線通信の中継装置です。

無線ブロードバンドルーター、無線 LAN 親機と呼ばれたりします。

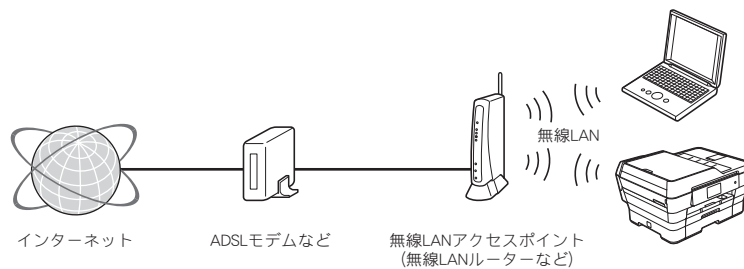

 本製品が無線 LAN アクセスポイントに接続するためには、無線 LAN アクセスポイントの情報が必要になります。

### ● ルーター

ネットワーク同士を相互接続するときに使用する機器です。

 ルーターに無線機能が付くと無線 LAN アクセスポイントとも呼ばれます。つまり、機能を指して呼びかたが変わることがありますので、混乱しないようにしてください。

## ● AOSS™ (エーオーエスエス)

AirStation One-Touch Secure System の略。バッファロー社が開発した無線 LAN 製品に搭載している技術です。

無線 LAN を利用するには複雑な設定が必要ですが、AOSS™ では、まず子機 (本製品やパソコンなど) の側の AOSS™ ボタンを押して、次に親機 (無線 LAN アクセスポイント) の側の AOSS™ ボタンを押すだけで機器が自動的に必要な設定を行います。

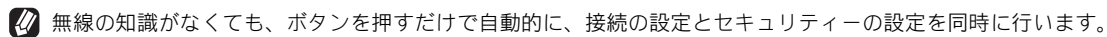

## ● DHCP (ディーエイチシーピー)

ネットワークへパソコンやプリンターを接続するときに便利な機能です。

現在普及しているネットワークでは、接続されたパソコンやプリンターなどの IP アドレスを決める際、重複がないように管理する必要があります。ほかにも設定すべき項目があり、新しい機器をネットワークに接続するのは大変な作業になります。しかし DHCP を使うと、このような設定が自動的に行われるようになります。

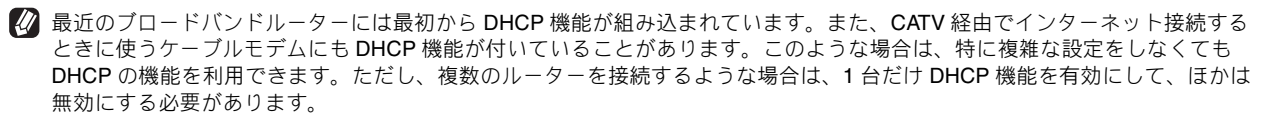

## ● IP アドレス (アイピーアドレス)

インターネットやネットワークに接続されたパソコンやネットワーク機器を識別するために割り振るアドレス (住所) の数字です。

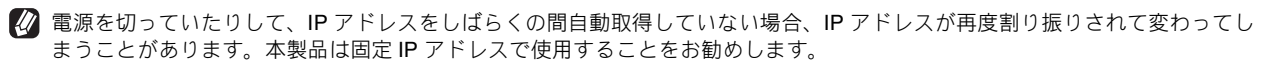

「192.168.0.10」などのように、ピリオドで 4 つに区切られた数字で表現する IPv4 という方式が普及しています。

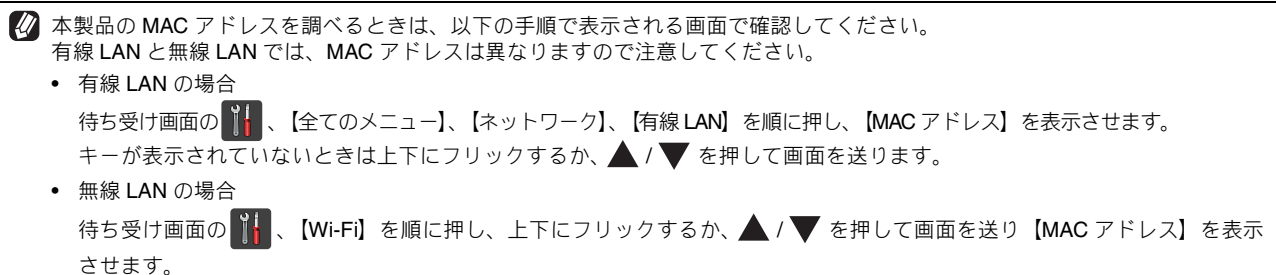

## ● MAC アドレス (マックアドレス)

ネットワーク機器に登録されている機器固有の名前です。Ethernet Address (イーサネットアドレス) とも呼ばれています。すべてのネットワーク機器に、それぞれ異なる MAC アドレスが与えられています。



- 有線 LAN の場合  
待ち受け画面の 、【全てのメニュー】、【ネットワーク】、【有線 LAN】を順に押し、【MAC アドレス】を表示させます。キーが表示されていないときは上下にフリックするか、▲ / ▼ を押して画面を送ります。
- 無線 LAN の場合  
待ち受け画面の 、【Wi-Fi】を順に押し、上下にフリックするか、▲ / ▼ を押して画面を送り【MAC アドレス】を表示させます。

## ● MAC アドレスフィルタリング (マックアドレスフィルタリング)

無線 LAN アクセスポイントのセキュリティー機能です。

あらかじめ無線 LAN アクセスポイントにネットワーク機器の MAC アドレスを登録しておき、その登録した機器にしか通信を許可しません。

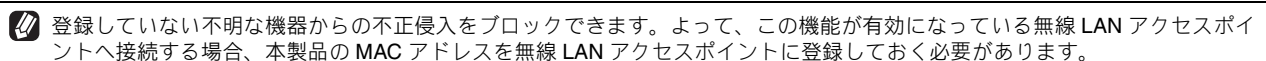

## ● SSID (エスエスアイディー)

無線通信時のネットワーク名です。ESSID、ESS-ID と呼ぶこともあります。

IEEE 802.11 シリーズと呼ばれる無線 LAN のネットワークで使用され、最大 32 文字までの英数字を用いて任意に設定できます。無線 LAN アクセスポイントのメーカーにより、初期値は異なります。

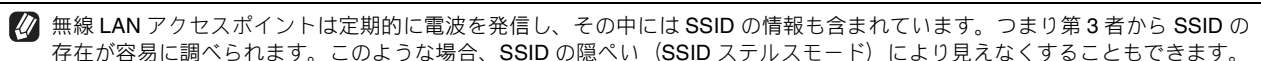

## ● TCP/IP (ティーシーピーアイピー)

インターネットなどのネットワーク通信で広く使われているプロトコル (コンピューター同士が通信するために使う共通の言葉) です。

## ● WEP (ウェブ)

無線 LAN の規格である IEEE802.11 に、データを暗号化して送受信する機能が追加され、これを、WEP (暗号化) 機能と呼んでいます。

最近の無線 LAN の機器は、ほとんどが WEP 暗号化に対応しています。

## ● WPA™/WPA2™ (ダブルユーピーイー / ダブルユーピーイー 2)

無線 LAN の業界団体 Wi-Fi Alliance® が発表したセキュリティ規格で、WEP 暗号より強力な暗号方式である TKIP/AES 暗号を使用しています。

ユーザー認証機能、一定時間ごとに暗号化に使う鍵を自動的に更新する機能、情報が改ざんされていないかを確認する機能などが盛り込まれています。

 本製品では WPA-PSK (TKIP/AES) と WPA2-PSK (AES) をサポートしています。

## ● WPS (ダブルユーピーエス)

Wi-Fi Protected Setup™ の略。無線 LAN は、電波を傍受されると通信データを盗まれる可能性があるため、セキュリティの設定が欠かせません。WPS とは、Wi-Fi Alliance® が考案した、簡単に接続設定できる規格です。

親機 (無線 LAN アクセスポイント) も子機 (本製品やパソコンなど) も WPS に対応していれば、それぞれのセットアップボタンを押すだけで設定が完了して接続できるようになります。または、PIN と呼ばれる機器固有の番号を入力・登録する PIN コード方式があります。

 無線の知識がなくても、ボタンを押すだけで自動的に、接続の設定とセキュリティの設定を同時に行います。

 本製品では、ボタンを押すだけの方式と PIN コード方式の 2 種類の設定方式に対応しています。

# CD-ROM の内容

付属の CD-ROM をセットして表示される画面から、以下のことが行えます。

## Windows®



<b>インストール</b>	<b>サービスとサポート</b>
本製品をプリンターやスキャナーとして使用するために必要なドライバーをインストールします。また、本製品をより便利にお使いいただくために Presto! PageManager や ControlCenter4 などのソフトウェアもインストールします。	<ul style="list-style-type: none"><li>• <b>ブラザーホームページ</b> ブラザーのホームページへリンクします。</li><li>• <b>サポートサイト (ブラザーソリューションセンター)</b> インターネット経由で、本製品の最新情報を閲覧したり、最新データをダウンロードできます。</li><li>• <b>ブラザーダイレクトクラブ</b> インクカートリッジなどが購入できるオンラインショップへリンクします。</li><li>• <b>消耗品情報</b> ブラザー純正の消耗品などの購入について案内しているサイトへリンクします。</li></ul>
<b>ユーザーズガイド</b>	<b>オンラインユーザー登録</b>
PDF 形式のユーザーズガイドをご覧になれます。	オンラインでユーザー登録を行います。
<b>カスタムインストール</b>	
プリンタードライバーだけでなく、必要なソフトを個別にインストールすることができます。 また、ネットワークプリンターのドライバーやネットワークキューティリティーのインストール、本製品の無線 LAN のインストールを設定できます。 ドライバーのインストールがうまくいかなかった場合に行う「修復インストール」も用意されています。	
<b>その他ソフトウェア</b>	
<ul style="list-style-type: none"><li>• <b>BookScan&amp;Whiteboard Suite</b> スキャンした本の画像の影を除去したり、デジタルカメラで撮影されたホワイトボードの画像を自動補正できるソフトウェアをダウンロードできます。</li><li>• <b>Presto! PageManager</b> スキャンした文書や画像を管理したり、加工したりできます。また、スキャンした画像ファイルをテキストファイルに変換できるソフトウェアです。</li><li>• <b>NewSoft Presto! ImageFolio</b> 画像を編集できるソフトウェアです。</li></ul>	



# Macintosh



<b>Start Here OSX</b>
本製品をプリンターやスキャナーとして使用するために必要なドライバーをインストールします。
<b>ユーティリティ</b>
無線 LAN 設定ウィザード、ウェブブラウザ（Web Based Management）のヘルプが用意されています。
<b>ユーザーズガイド</b>
PDF 形式のユーザーズガイドをご覧になれます。
<b>サービスとサポート</b>
<ul style="list-style-type: none"> <li>• <b>Presto! PageManager</b> TWAIN 準拠のスキャナーソフトウェアをダウンロードできます。</li> <li>• <b>Brother Web Connect</b> Web 接続の機能を使用するための仮登録 ID を取得します。</li> <li>• <b>オンラインユーザー登録</b> オンラインでユーザー登録を行います。</li> <li>• <b>サポートサイト（ブラザーソリューションセンター）</b> インターネット経由で、本製品の最新情報を閲覧したり、最新データをダウンロードできます。</li> <li>• <b>消耗品情報</b> ブラザー純正の消耗品などの購入について案内しているサイトへリンクします。</li> </ul>

設置・接続する

無線 LAN 接続する

USB 接続  
Windows®

Macintosh

無線 LAN 接続  
Windows®

Macintosh

無線 LAN 接続  
Windows®

Macintosh

よく困った

付録

# 使用環境

本製品とパソコンを接続する場合、次の動作環境が必要となります。

OS		インターフェイス			プロセッサー	必要なディスク容量	
		USB *2	10/100Base-TX (イーサネット)	無線 LAN IEEE802.11b/g/n		ドライバー	その他のソフトウェア (ドライバーを含む)
Windows®	Windows® XP Home *1 Windows® XP Professional *1	プリント PC-FAX *3 スキャン リムーバブルディスク (USB 接続時) *4 ネットワークメディアアクセス (LAN接続時) *4			32 ビット (x86) または 64 ビット (x64) の プロセッサー	150MB	1GB
	Windows Vista® *1					500MB	1.3GB
	Windows® 7 *1 Windows® 8 *1					650MB	
	Windows Server® 2003 Windows Server® 2003 R2 Windows Server® 2008	なし	プリント	50MB	なし		
	Windows Server® 2008 R2 Windows Server® 2012					64 ビット (x64) の プロセッサー	
Macintosh	Mac OS X v10.6.8 OS X v10.7.x OS X v10.8.x	プリント PC-FAX 送信 *3 スキャン リムーバブルディスク (USB 接続時) *4 ネットワークメディアアクセス (LAN接続時) *4			Intel® プロセッサー	80MB	550MB

\*1 WIA は、最大 1200 × 1200dpi の解像度に対応していますが、[Scanner Utility] を使用すれば、最大 19200 × 19200dpi の解像度に対応できます。

\*2 サードパーティ製の USB 機器はサポートしていません。

\*3 PC-FAX はモノクロのみ対応しています。

\*4 リムーバブル ディスクおよびネットワークメディアアクセスはメモリーカードアクセスの機能です。

- 最新のドライバーは <http://solutions.brother.co.jp/> からダウンロードできます。
- 記載されているすべての会社名および製品名は、各社の商標または登録商標です。

 CPU のスペックやメモリーの容量に余裕があると、動作が安定します。

# この続きは…

ここまでの操作で、本製品を使用するための準備が終了しました。本製品をお使いいただくときは、目的に合わせて必要なユーザーズガイドをよくお読みいただき、正しくお使いください。

ユーザーズガイド 基本編 (冊子)	● ご使用の前に ● デジカメプリント	● ファクス ● こんなときは	● 電話帳	● コピー
付属の CD-ROM に収録 (PDF 形式)				
ユーザーズガイド 応用編	ユーザーズガイド パソコン活用編	ユーザーズガイド ネットワーク編		
<ul style="list-style-type: none"> <li>● お好みで設定する</li> <li>● ファクス</li> <li>● 電話帳</li> <li>● 転送・リモコン機能</li> <li>● コピー</li> <li>● デジカメプリント</li> </ul>	<ul style="list-style-type: none"> <li>● プリンター</li> <li>● スキャナー</li> <li>● PC-FAX</li> <li>● メモリーカードアクセス</li> <li>● リモートセットアップ</li> <li>● 便利な使い方 (ControlCenter)</li> <li>● スキャンキー操作</li> </ul>	<p>&lt;ネットワーク操作編&gt;</p> <ul style="list-style-type: none"> <li>● 有線 LAN/ 無線 LAN 詳細設定方法</li> <li>● ウェブブラウザで管理する</li> <li>● インターネットファクス機能を使う</li> <li>● セキュリティ機能を使う</li> <li>● ネットワーク機能を使う</li> </ul>	<p>&lt;ネットワーク知識編&gt;</p> <ul style="list-style-type: none"> <li>● ネットワーク接続とプロトコルについて</li> <li>● ネットワークの設定について</li> <li>● 無線 LAN の用語と概念</li> <li>● Windows® でネットワークを設定する</li> <li>● セキュリティの用語と概念</li> </ul>	

画面で見るマニュアル (HTML 形式)、クラウド接続ガイド (PDF 形式)、AirPrint ガイド (PDF 形式)、Google クラウドプリントガイド (PDF 形式)、Wi-Fi Direct™ ガイド (PDF 形式)、モバイルプリント&スキャンガイド (PDF 形式) を閲覧するにはサポートサイト (ブラザーソリューションセンター) (<http://solutions.brother.co.jp/>) からダウンロードできます。

## CD-ROM 内のユーザーズガイド (PDF 形式) を閲覧するには

### ● Windows® の場合

付属の CD-ROM からプリンタードライバーをパソコンにインストールすると、PDF 形式のユーザーズガイドも自動的にダウンロードされます。

Windows® XP/Windows Vista®/  
Windows® 7 をお使いの場合

デスクトップのショートカット  をダブルクリックするか、

 (スタート) - [すべてのプログラム] - [Brother] - [MFC-J6970CDW] - [ユーザーズガイド] の順にクリックして、見たいユーザーズガイドを選んでください。

### Windows® 8 をお使いの場合

 (Brother Utilities) アイコンをクリックして、[Brother Utilities] ダイアログボックスを開きます。プルダウンリストから [MFC-J6970CDW] を選び、画面左のナビゲーションバーのメニューから [サポート] - [ユーザーズガイド] を順にクリックして、見たいユーザーズガイドを選んでください。

 ユーザーズガイド (PDF 形式) が、Adobe® Reader® で開かないときは、PDF ファイルの関連付けを変更してください。

- (1) マウスをデスクトップ画面の右下端に移動させ、メニューバーが表示されたら、[設定] - [コントロールパネル] を順にクリックする
- (2) [プログラム] - [既定のプログラム] - [ファイルの種類またはプロトコルのプログラムへの関連付け] を順にクリックする
- (3) [.pdf] を選択し、[プログラムの変更] をクリックする
- (4) [Adobe Reader] をクリックする

[.pdf] の横のアイコンが [Adobe Reader] アイコンに変更されます。

このファイルの関連付けを次に変更するまで、PDF ファイルは Adobe® Reader® で開きます。

プリンタードライバーをインストールしない場合は、次の手順で CD-ROM から直接、PDF 形式のユーザーズガイドを見ることが出来ます。

- (1) 付属の CD-ROM を、パソコンの CD-ROM ドライブにセットする
- (2) [トップメニュー] 画面の [ユーザーズガイド] をクリックする
- (3) [画面で見るマニュアル PDF/HTML 形式] をクリックする
- (4) 見たいユーザーズガイドのタイトルをクリックする

### ● Macintosh の場合

- (1) 付属の CD-ROM を、Macintosh の CD-ROM ドライブにセットする
- (2) [ユーザーズガイド] をダブルクリックする
- (3) [ユーザーズガイド] をクリックする
- (4) 見たいユーザーズガイドのタイトルをクリックする

パソコンで PDF ファイルを閲覧するには、Adobe® Reader® などの PDF 閲覧ソフトが必要です。パソコンに PDF 閲覧ソフトがインストールされていない場合は、アドビシステムズ社の Adobe® Reader® をインストールしてください。 (<http://www.adobe.com/jp/>)

# 関連製品のご案内

## innobella

innobella (イノベラ) とは、ブラザーの純正消耗品のシリーズです。名前は、innovation (イノベーション：英語で「革新」と Bella (ベラ：イタリア語で「美しい」) の2つの言葉に由来しています。革新的な印刷技術により、美しく鮮やかな印刷を実現します。特に、写真のプリントには「イノベラ写真光沢紙」のご利用をお勧めします。イノベラインクと合わせてお使いいただければ、鮮やかでキメの細かい発色、艶やかな超高画質の写真に仕上がります。高い印刷品質を維持するためにも、イノベラインク、イノベラ写真光沢紙およびブラザー純正の専用紙をご利用ください。



## 消耗品

インクや記録紙などの消耗品は、残りが少なくなったらなるべく早くお買い求めください。本製品の機能および印刷品質維持のため、下記の弊社純正品または推奨品のご使用をお勧めします。純正品は、弊社公式直販サイト「ブラザーダイレクトクラブ」でもご購入になれます。

インターネット：<http://direct.brother.co.jp/>

電話： 0120-118-825 (土・日・祝日、長期休暇を除く 9時～12時、13時～17時)

## インクカートリッジ

種類	型番
ブラック (黒)	LC113BK、LC119BK (大容量)
イエロー (黄)	LC113Y、LC115Y (大容量)
シアン (青)	LC113C、LC115C (大容量)
マゼンタ (赤)	LC113M、LC115M (大容量)
4個パック [ブラック (黒) / イエロー (黄) / シアン (青) / マゼンタ (赤) 各1個]	LC113-4PK、LC119/115-4PK (大容量)

 本製品にはじめてインクカートリッジをセットした場合は、本体にインクを充填させるため、2回目以降にセットするインクカートリッジと比較して印刷可能枚数が少なくなります。

 純正品のブラザーインクカートリッジをご使用いただいた場合のみ機能・品質を保証いたします。

## 専用紙・推奨紙

記録紙種類	商品名	型番 (サイズ)	枚数
普通紙	上質普通紙	BP60PA3 (A3)	250枚入り
		BP60PA (A4)	250枚入り
光沢紙	写真光沢紙	BP71GA3 (A3)	20枚入り
		BP71GA4 (A4)	20枚入り
		BP71GLJ50 (L判)	50枚入り
		BP71GLJ100 (L判)	100枚入り
		BP71GLJ300 (L判)	300枚入り
マット紙	インクジェット紙 (マット仕上げ)	BP71GLJ500 (L判)	500枚入り
		BP60MA3 (A3)	25枚入り
		BP60MA (A4)	25枚入り

 最新の専用紙・推奨紙については、サポートサイト (ブラザーソリューションセンター) (<http://solutions.brother.co.jp/>) をご覧ください。

ブラザー工業株式会社  
〒467-8561  
愛知県名古屋市瑞穂区苗代町 15-1



LER069047  
JPN  
Printed in China  
Version 0