

## دليل المستخدم

طابعة ليزر من Brother

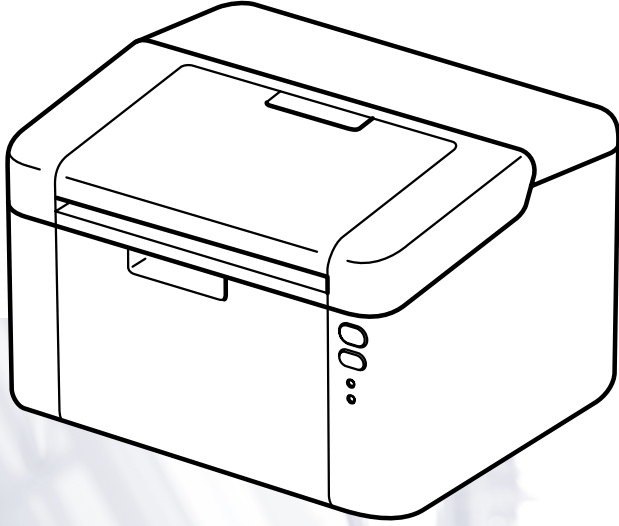

HL-1200  
HL-1201  
HL-1210W  
HL-1211W

### للمستخدمين ضعيفي النظر

يمكن قراءة هذا الدليل باستخدام برنامج Screen Reader 'تحويل النصوص إلى كلام'.

يتعين عليك إعداد الجهاز وتثبيت برنامج التشغيل قبل أن تتمكن من استخدام الجهاز.

يرجى استخدام دليل الإعداد السريع لإعداد الجهاز. ويمكنك العثور على نسخة مطبوعة في العلبة.

يرجى قراءة دليل المستخدم هذا بشكل كامل قبل الشروع في استخدام الجهاز.

من فضلكم قم بزيارتنا على موقع الويب <http://support.brother.com> حيث يمكنك الحصول على دعم المنتج وآخر تحديثات برنامج التشغيل والأدوات المساعدة بالإضافة إلى أفضل الإجابات حول الأسئلة المتكررة والأسئلة المتعلقة بالجوانب الفنية.

ملاحظة: ليست كل الموديلات متوفرة في جميع الدول.

# أرقام Brother

## هام

للحصول على مساعدة تقنية وتشغيلية، يتعين عليك الاتصال بالدولة التي اشتريت منها الجهاز. ويجب أن يتم إجراء تلك المكالمات من داخل تلك الدولة.

## تسجيل المنتج

يرجى إكمال تسجيل ضمان Brother أو التسجيل عبر الإنترنت من أجل راحتك وباعتبارها أفضل طريقة لتسجيل منتجك الجديد على الرابط

<http://www.brother.com/registration>

## الأسئلة المتكررة

إن Brother Solutions Center هو المحطة المتكاملة للحصول على كافة احتياجاتك المتعلقة بالجهاز. يمكنك تنزيل أحدث برامج التشغيل والبرامج والأدوات المساعدة وقراءة الأسئلة المتكررة والحصول على تلميحات بشأن استكشاف الأخطاء وإصلاحها لمعرفة كيفية الحصول على أفضل أداء من منتج Brother.

<http://support.brother.com>

يمكنك التأكد هنا من تحديثات برنامج تشغيل Brother.

## خدمة العملاء

تفضل بزيارة <http://www.brother.com> للحصول على معلومات الاتصال حول مكتب Brother المحلي.

## مواقع مراكز الخدمة



بالنسبة لمراكز الخدمة في أوروبا، اتصل بمكتب Brother المحلي. يمكن العثور على العنوان ومعلومات الاتصال الهاتفي الخاصة بمكاتب أوروبا على الموقع <http://www.brother.com> عن طريق تحديد دولتك.

## عناوين الإنترنت

موقع ويب Brother العالمي: <http://www.brother.com>

لقراءة الأسئلة المتكررة والأسئلة الفنية ودعم المنتج والحصول على تحديثات برنامج التشغيل والأدوات المساعدة: <http://support.brother.com>

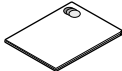
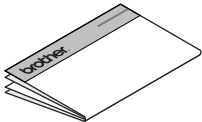
## كتيبات دليل المستخدم وأين يمكن إيجادها؟







أين يوجد؟		ما الذي يحتويه؟	ما الدليل الذي تريده؟
مستخدمو Macintosh	مستخدمو Windows		
 <a href="http://support.brother.com">http://support.brother.com</a>		اقرأ هذا الدليل أولاً. يرجى قراءة إرشادات السلامة قبل إعداد الجهاز. وارجع إلى هذا الدليل للتعرف على العلامات التجارية والقيود القانونية.	دليل سلامة المنتج
 <a href="http://support.brother.com">http://support.brother.com</a>		اتبع الإرشادات الخاصة بإعداد الجهاز وتثبيت برامج التشغيل وبرامج نظام التشغيل ونوع التوصيل الذي تستخدمه.	دليل الإعداد السريع
<a href="http://support.brother.com">http://support.brother.com</a>	 <a href="http://support.brother.com">http://support.brother.com</a>	تعلم عمليات الطباعة وكيفية استبدال العناصر المستهلكة وإجراء الصيانة الدورية. راجع التلميحات الخاصة باستكشاف الأخطاء وإصلاحها.	دليل المستخدم
<a href="http://support.brother.com">http://support.brother.com</a>	 <a href="http://support.brother.com">http://support.brother.com</a>	يوفر هذا الدليل معلومات مفيدة حول إعدادات الشبكات السلكية وإعدادات الأمان المتعلقة باستخدام جهاز Brother. كما يمكنك الحصول على معلومات البروتوكولات المدعومة للجهاز الخاص بك وتلميحات تفصيلية بشأن استكشاف الأخطاء وإصلاحها.	دليل مستخدم الشبكة HL-1210W و HL-1211W
<a href="http://support.brother.com">http://support.brother.com</a>		يوفر هذا الدليل معلومات مفيدة حول الطباعة من جهازك المحمول والمسح الضوئي من أجهزة Brother إلى أجهزة تك المحمول عند الاتصال بشبكة لاسلكية.	دليل الطباعة / المسح الضوئي المحمول لـ Brother iPrint&Scan HL-1210W و HL-1211W

## استخدام المستند

شكرًا لك على شراء جهاز Brother! ستساعدك قراءة هذا المستند في تحقيق الاستفادة القصوى من جهازك.

### الرموز والاصطلاحات المستخدمة في المستند

يتم استخدام الرموز والاصطلاحات التالية في المستند.

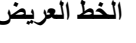
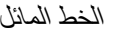
تحذير 	تحذير يشير إلى موقف قد يمثل خطرًا محتملاً والذي، إن لم يتم تجنبه، قد يؤدي إلى الوفاة أو التعرض لإصابات خطيرة.
هام 	هام يشير إلى موقف قد يمثل خطرًا محتملاً والذي، إن لم يتم تجنبه، قد يؤدي إلى تلف الممتلكات أو عدم قيام المنتج بوظيفته.
ملاحظة 	ملاحظة حدد بيئة التشغيل أو ظروف التركيب أو الظروف الخاصة للاستخدام.
	تشير رموز الحظر إلى الإجراءات التي يتعين عدم القيام بها.
	تنبيهك رموز الخطر الكهربائي إلى إمكانية حدوث صدمة كهربائية.
	تنبيهك رموز خطر الحريق إلى إمكانية نشوب حريق.
	تحذرك رموز سخونة السطح من لمس أجزاء الجهاز الساخنة.
الخط العريض 	يُميز نمط الخط العريض المفاتيح الموجودة على لوحة التحكم بالجهاز أو شاشة الكمبيوتر.
الخط المائل 	يؤكد نمط الخط المائل على نقطة هامة أو يوجهك للرجوع إلى موضوع ذي صلة.

# الوصول إلى دعم Brother Utilities (الأدوات المساعدة) (Windows®)

Brother Utilities هو تطبيق يوفر الوصول السهل إلى كافة تطبيقات Brother المثبتة على جهازك.



1 Windows Server® 2008 و Windows Server® 2003 و Windows® 7 و Windows Vista® و Windows® XP و Windows Server® 2008 R2

انقر فوق  (ابدأ) < كافة البرامج < Brother < Brother Utilities.

(Windows® 8 و Windows Server® 2012)

اضغط أو انقر نقرًا مزدوجًا فوق **Brother Utilities** شاشة ابدأ سطح المكتب.

(Windows® 8.1 و Windows Server® 2012 R2)

حرك الماوس فوق الركن الأسفل السفلي من شاشة ابدأ وانقر فوقها  (إذا كنت تستخدم جهازًا لمسيًا، فاسحب لأعلى من

أسفل شاشة ابدأ لعرض شاشة التطبيقات). عندما تظهر شاشة التطبيقات، اضغط أو انقر فوق **Brother Utilities**.



2 اختر الجهاز.

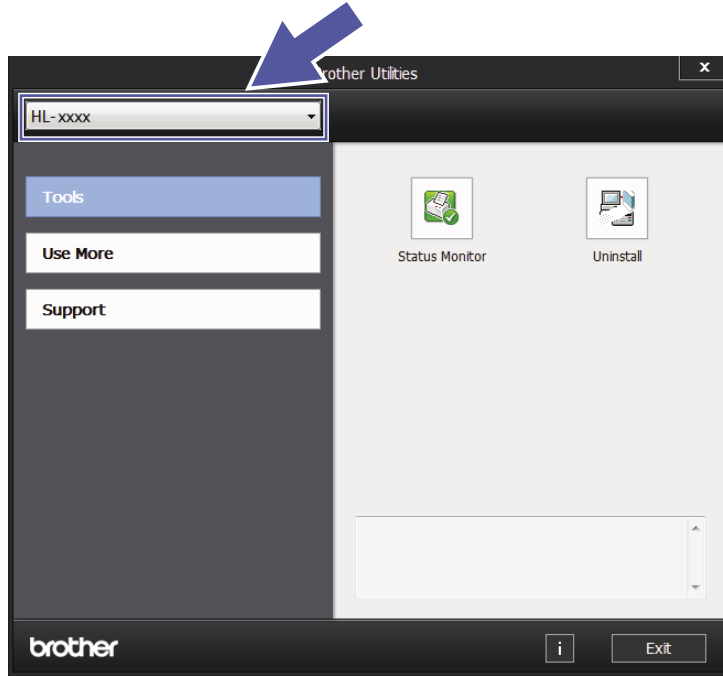

3 اختر الوظيفة التي تريد استخدامها.

# جدول المحتويات

1	اساليب الطباعة	1
1.....	حول هذا الجهاز.....	
1.....	نظرة عامة على الجهاز.....	
2.....	الورق المتوافق.....	
2.....	سعة تحميل الورق في درج الورق.....	
3.....	طباعة على الوجهين.....	
3.....	إرشادات للطباعة على وجهي الورقة.....	
4.....	طباعة على الوجهين يدوي.....	
5	البرامج وبرامج التشغيل	2
5.....	برنامج تشغيل الطباعة.....	
6.....	طباعة مستند.....	
7.....	إعدادات برنامج تشغيل الطباعة.....	
8.....	Windows®.....	
8.....	الوصول إلى إعدادات برنامج تشغيل الطباعة.....	
8.....	الميزات الموجودة في برنامج تشغيل الطباعة لنظام التشغيل Windows®.....	
9.....	علامة التبويب إعدادات أساسية.....	
14.....	علامة التبويب متقدم.....	
20.....	علامة التبويب ملفات تعريف الطباعة.....	
22.....	علامة التبويب إعدادات الجهاز.....	
23.....	الدعم.....	
24.....	إلغاء تثبيت برنامج تشغيل الطباعة.....	
25.....	Status Monitor.....	
27.....	Macintosh.....	
27.....	الميزات الموجودة في برنامج تشغيل الطباعة (Macintosh).....	
27.....	اختيار خيارات إعداد الصفحة.....	
34.....	إزالة تثبيت برنامج تشغيل الطباعة.....	
34.....	Status Monitor.....	
36.....	التشغيل.....	
36.....	Remote Printer Console (Windows® HL-1200 و HL-1201 فقط).....	
36.....	البرامج الخاصة بالشبكات (HL-1210W و HL-1211W فقط).....	
37	معلومات عامة	3
37.....	لوحة التحكم.....	
37.....	مصابيح LED (الصمام الثنائي المشع للضوء).....	
42.....	مؤشرات الاتصال بمندوبي الخدمة.....	
43.....	مفتاح تشغيل/ قطع الطاقة.....	
44.....	طباعة صفحة إعدادات الطباعة.....	
44.....	استخدام مفتاح تشغيل/ قطع الطاقة.....	
44.....	باستخدام برنامج تشغيل الطباعة.....	
45.....	ميزات البيئة.....	
45.....	توفير الحبر.....	
45.....	وقت السكون.....	
45.....	وضع السكون العميق.....	
46.....	إيقاف التشغيل التلقائي.....	

47.....	العناصر الاستهلاكية.....
48.....	إعداد الحبر.....
49.....	تحديد المشكلة.....
50.....	رسائل الخطأ في Status Monitor.....
51.....	تحسين جودة الطباعة.....
55.....	انحشار الورق.....
59.....	إذا كنت تعاني من مشكلات في جهازك.....
61.....	تنظيف الجهاز وفحصه.....
62.....	معلومات الجهاز.....
62.....	الإعدادات الافتراضية.....

64.....	عام.....
66.....	وسائط الطباعة.....
67.....	معلومات هامة تتعلق باختيار نوع الورق.....
68.....	الطباعة.....
69.....	الشبكة (LAN) (HL-1210W و HL-1211W فقط).....

## حول هذا الجهاز

## نظرة عامة على الجهاز

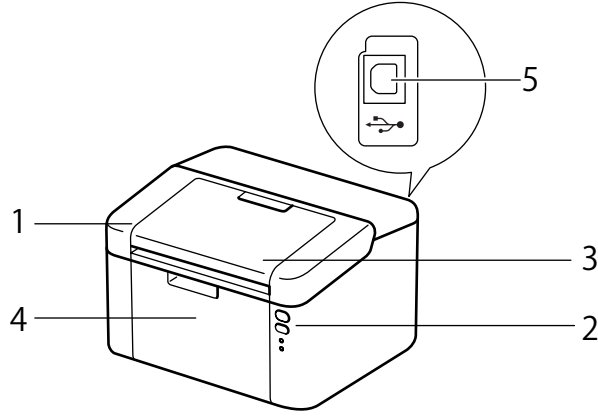

1 الغطاء العلوي

2 لوحة التحكم

3 مسند دعم درج الإخراج المواجه للأسفل (مسند دعم)

4 درج الورق

5 منفذ USB

## ملاحظة

للتفاصيل عن الكيفية التي تشير فيها مصابيح LED إلى حالة الجهاز، انظر مصابيح LED (الصمام الثنائي المشع للضوء) في صفحة 37. بخصوص وظائف مفتاح تشغيل/ قطع الطاقة، راجع مفتاح تشغيل/ قطع الطاقة في صفحة 43.



## الورق المتوافق

قد تختلف جودة الطباعة وفقاً لنوع الورق الذي تستخدمه.

للحصول على أفضل النتائج، اتبع التعليمات أدناه:

- لا تضع أنواعاً مختلفة من الورق في درج الورق في نفس الوقت حيث قد يؤدي ذلك إلى سوء تلقيم الورق أو انحساره.
- للحصول على طباعة مناسبة، يجب اختيار نفس حجم الورق من البرنامج التطبيقي تماماً كالموجود في درج الورق.
- تجنب لمس الأسطح المطبوعة من الورق بعد طباعتها مباشرة.
- قبل شراء كمية كبيرة من الورق، قم باختبار كمية صغيرة للتأكد من أن الورق مناسب.

### سعة تحميل الورق في درج الورق

حجم الورق	أنواع الورق	عدد الأوراق	وزن الورق
1Folio ،Legal ،Letter ،A4 A5 ،A5 (حافة طويلة)، B5 ،Executive	ورق عادي أو ورق معاد تدويره	حتى 150 ورقة (80 جم/م <sup>2</sup> )	65 إلى 105 جم/م <sup>2</sup>

<sup>1</sup> حجم ورق Folio يبلغ 215.9 مم × 330.2 مم.

## طباعة على الوجهين

تتيح جميع برامج تشغيل الطابعة المرفقة إمكانية الطباعة على الوجهين. لمزيد من المعلومات حول كيفية اختيار الإعدادات، راجع على الوجهين | كتيب في صفحة 11 لنظام التشغيل® Windows وطباعة على الوجهين في صفحة 33 لنظام التشغيل Macintosh.

### إرشادات للطباعة على وجهي الورقة

- قد يتجعد الورق إذا كان رقيقاً.
- إذا تجعد الورق، قم بفرده ووضعه مرة أخرى في درج الورق. وإذا ظل الورق مجعداً، استبدله.
- إذا لم تتم عملية تلقيم الورق بشكل صحيح، فقد يتعرض الورق للتجعد. لذا، قم بإخراج الورق وفرده. وإذا ظل الورق مجعداً، استبدله.
- عندما تستخدم وظيفة الطباعة اليدوية على الوجهين، من المحتمل أن يحدث انحناس للورق أو تتدهور جودة الطباعة. (إذا حدث انحناس للورق، راجع انحناس الورق في صفحة 55. وإذا واجهتك مشكلات تتعلق بجودة الطباعة، راجع تحسين جودة الطباعة في صفحة 51).

## طباعة على الوجهين يدوي

1

تتيح جميع برامج تشغيل الطابعة المرفقة إمكانية الطباعة على الوجهين. لمزيد من المعلومات حول كيفية اختيار الإعدادات، راجع على الوجهين | كتيب في صفحة 11 لنظام التشغيل Windows® وطباعة على الوجهين في صفحة 33 لنظام التشغيل Macintosh.

### الطباعة اليدوية على الوجهين باستخدام برنامج تشغيل الطابعة لنظام التشغيل Windows®

1 اختر الإعدادات التالية من كل قائمة منسدلة في برنامج تشغيل الطابعة.

#### ■ حجم الورق

يمكنك استخدام جميع أحجام الورق المحددة للدرج الذي تستخدمه.

#### ■ نوع الوسائط

يمكنك استخدام جميع أنواع الوسائط المحددة للدرج الذي تستخدمه.

#### ■ على الوجهين / كتيب

اختر على الوجهين (يدوي).

#### ■ نوع على الوجهين في إعدادات على الوجهين

توجد أربعة خيارات لكل اتجاه. (راجع على الوجهين | كتيب في صفحة 11).

#### ■ ازاحة التجليد في إعدادات على الوجهين

يمكنك تحديد ازاحة التجليد. (راجع على الوجهين | كتيب في صفحة 11).

لأي إعدادات أخرى، راجع البرامج وبرامج التشغيل في الفصل 2.

2 قم بإرسال بيانات الطباعة إلى الجهاز. سيقوم الجهاز بطباعة جميع الصفحات الزوجية على أحد جانبي الورق أولاً. ثم يقوم برنامج تشغيل الطابعة المثبت على Windows® بمطابنتك (من خلال رسالة منبثقة) بإعادة إدخال الورق الذي تمت طباعته من أجل طباعة الصفحات الفردية على الوجه الآخر.

### ملاحظة

قبل إعادة إدخال الورق، قم بفرده بشكل جيد، وإلا فقد تواجه انحسارًا للورق. ولا يوصى باستعمال الورق الرقيق أو السميك جدًا.

## برنامج تشغيل الطابعة

برنامج تشغيل الطابعة هو برنامج يقوم بتحويل البيانات من التنسيق المستخدم بواسطة كمبيوتر إلى تنسيق تحتاجه أية طابعة خاصة. وبشكل نموذجي، يُعد هذا التنسيق بمثابة لغة وصف الصفحة (PDL).

تتوفر برامج تشغيل الطابعة المتوافقة مع الإصدارات المدعومة من Windows® في أسطوانة CD-ROM المرفقة و Macintosh على موقع Brother Solutions Center على الرابط <http://support.brother.com>. قم بتنصيب برامج التشغيل باتباع الخطوات في دليل الإعداد السريع. يمكن تنزيل أحدث برامج تشغيل الطابعة لنظام التشغيل Windows® و Macintosh من موقع الويب Brother Solutions Center على العنوان:

<http://support.brother.com>

## Windows®

■ برنامج تشغيل الطابعة لنظام التشغيل Windows® (برنامج تشغيل الطابعة الملائم لهذا المنتج بدرجة كبيرة)

## Macintosh

■ برنامج تشغيل الطابعة لنظام التشغيل Macintosh (برنامج تشغيل الطابعة الملائم لهذا المنتج بدرجة كبيرة)

## Linux® 2 1

■ برنامج تشغيل الطابعة LPR

■ برنامج تشغيل الطابعة CUPS

<sup>1</sup> لمزيد من المعلومات وتنزيل برنامج تشغيل الطابعة لنظام التشغيل Linux، يرجى زيارة صفحة الموديل الخاص بك على <http://support.brother.com> أو استخدم الرابط الموجود على أسطوانة CD-ROM المرفقة.

<sup>2</sup> وفقاً لتوزيعات Linux، قد لا يتوفر برنامج التشغيل أو قد يتم إصداره بعد الإصدار الأولي للموديل الخاص بك.

## طباعة مستند

عندما يستقبل الجهاز بيانات من جهاز الكمبيوتر لديك، فإنه يبدأ في الطباعة بالتقاط الورق من درج الورق. يستطيع درج الورق تلقياً ورق عادي وورق معاد تدويره إلى الجهاز. (راجع سعة تحميل الورق في درج الورق في صفحة 2.)

2

- 1 من التطبيق، اختر الأمر طباعة. إذا وجدت برامج تشغيل أخرى للطابعة مثبتة على الكمبيوتر، اختر فئة **Brother HL-XXXX** (حيث يشير XXXX إلى اسم الموديل). كبرنامج تشغيل الطابعة من القائمة طباعة أو إعدادات الطباعة في البرنامج التطبيقي لديك، ثم انقر موافق أو طباعة لبدء الطباعة.
- 2 يقوم الكمبيوتر بإرسال البيانات إلى الجهاز. سيومض مصباح LED (U) جاهز.
- 3 عندما ينتهي الجهاز من طباعة جميع البيانات، سينتهي وميض مصباح LED (U) جاهز.

### ملاحظة

- يمكنك اختيار حجم الورق واتجاهه في البرنامج التطبيقي الذي تستخدمه.
- إذا كان البرنامج التطبيقي الذي تستخدمه لا يدعم حجم الورق المخصص، اختر حجم الورق التالي الأكبر.
- ثم قم بضبط منطقة الطباعة من خلال تغيير الهامشين الأيمن والأيسر في البرنامج التطبيقي الذي تستخدمه.

## إعدادات برنامج تشغيل الطابعة

يمكنك تغيير إعدادات الطابعة التالية عندما تقوم بالطباعة من الكمبيوتر:

2

- حجم الورق
- الاتجاه
- عدد النسخ
- نوع الوسائط
- جودة الطباعة (لـ HL-1200 و HL-1201)
- الدقة (لـ HL-1210W و HL-1211W)
- إعدادات الطباعة
- صفحات متعددة
- على الوجهين/ كتيب
- معاينة قبل الطباعة
- تغيير الحجم
- طباعة عكسية
- استخدام العلامة المائية
- طباعة رأس وتذييل الصفحة
- وضع توفير حبر التصوير
- المسؤول
- ضبط الكثافة
- تحسين المطبوعات
- تخطي الصفحة الفارغة
- طباعة النص بالأسود
- طباعة الأرشيف
- ملفات تعريف الطباعة

## Windows®

2

## الوصول إلى إعدادات برنامج تشغيل الطابعة

- 1 انقر الزر **Start** (ابدأ)، ومن ثم اختر **Printers and Faxes** (الطابعات والفاكسات).  
(Windows Server® 2003 و Windows XP)  
(Windows Server® 2008 و Windows Vista®)



انقر الزر (ابدأ) و **Control Panel** (لوحة التحكم) و **Hardware and Sound** (الأجهزة والصوت) ومن ثم **Printers** (الطابعات).

(Windows® 7 و Windows Server® 2008 R2)



انقر الزر (ابدأ)، ومن ثم انقر **Devices and Printers** (الأجهزة والطابعات).

(Windows® 8)

قم بتحريك الماوس إلى الركن السفلي الأيمن من سطح المكتب. عندما يظهر شريط القائمة، انقر **Settings** (الإعدادات)، ومن ثم انقر **Control Panel** (لوحة التحكم). في المجموعة **Hardware and Sound** (الأجهزة والصوت)، انقر **View devices and printers** (عرض الأجهزة والطابعات).

(Windows Server® 2012 و Windows Server® 2012 R2)

قم بتحريك الماوس إلى الركن السفلي الأيمن من سطح المكتب. عندما يظهر شريط القائمة، انقر **Settings** (الإعدادات)، ومن ثم انقر **Control Panel** (لوحة التحكم). في المجموعة **Hardware** (الأجهزة)، انقر **View devices and printers** (عرض الأجهزة والطابعات).

- 2 انقر بزر الماوس الأيمن فوق **Brother HL-XXXX** (حيث يشير XXXX إلى اسم الموديل) ومن ثم اختر الخيار **Printer properties** (الخصائص) و **Brother HL-XXXX** في حالة الضرورة. يظهر مربع الحوار **printer properties** (خصائص الطابعة).

- 3 اختر البطاقة **General** (عام) ومن ثم انقر **Preferences...** (التفضيلات...) (**Printing Preferences...** (تفضيلات الطباعة...)).

## الميزات الموجودة في برنامج تشغيل الطابعة لنظام التشغيل Windows®

لمزيد من المعلومات، راجع موضوع التعليمات في برنامج تشغيل الطابعة.

## ملاحظة

- لقطات الشاشة الواردة في هذا القسم هي من نظام التشغيل Windows® 7. ستختلف لقطات الشاشة التي تظهر على الكمبيوتر وفقاً لنظام التشغيل الذي تستخدمه.
- للوصول إلى إعدادات برنامج تشغيل الطابعة، راجع الوصول إلى إعدادات برنامج تشغيل الطابعة في صفحة 8.

## علامة التبويب إعدادات أساسية

يمكن أيضًا تغيير إعدادات تخطيط الصفحة بالنقر فوق الرسم التوضيحي الموجود في الجانب الأيمن من علامة التبويب إعدادات أساسية.



1 اختر حجم الورق و الاتجاه و عدد النسخ و نوع الوسائط و جودة الطباعة 1 أو الدقة 2 و إعدادات الطباعة (1).

2 اختر صفحات متعددة و على الوجهين / كتيب (2).

3 تأكد من الإعدادات الحالية في النافذة (3).

4 انقر فوق موافق لتطبيق الإعدادات التي قمت باختيارها. للرجوع إلى الإعدادات الافتراضية، انقر فوق افتراضي، ثم موافق.

1 لـ HL-1200 و HL-1201

2 لـ HL-1210W و HL-1211W

### ملاحظة

إذا اردت مراجعة الوثيقة قبل الطباعة، اختر الخانة معاينة قبل الطباعة (4)



### حجم الورق

من القائمة المنسدلة اختر حجم الورق الذي تستخدمه.



## الاتجاه

يمكنك من خلال خيار الاتجاه تحديد اتجاه طباعة المستند (عمودي أو أفقي).

أفقي (عرضي)	عمودي (رأسي)
	

## عدد النسخ

اختيار النسخ يضبط عدد النسخ التي ستتم طباعتها.

## ■ ترتيب

بتحديد خانة الاختيار ترتيب النسخ، ستتم طباعة نسخة واحدة كاملة من مستندك، ومن ثم تكرارها لعدد النسخ الذي حددته. في حالة عدم تحديد خانة الاختيار ترتيب النسخ، سيتم حينئذ طباعة كل صفحة لكل النسخ التي تم تحديدها قبل طباعة الصفحة التالية من المستند.

لم يتم اختيار ترتيب النسخ

تم اختيار ترتيب النسخ

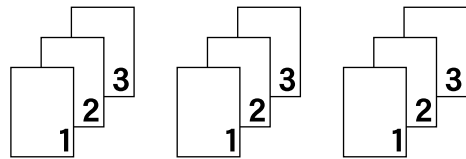
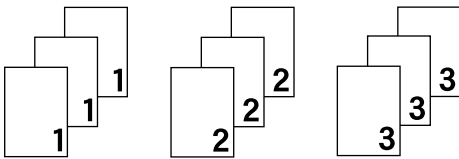

## نوع الوسائط

يمكنك استخدام أنواع الوسائط التالية في جهازك. وللحصول على أفضل جودة طباعة، اختر نوع الوسائط الذي ترغب في استخدامه.

## ■ ورق عادي

## ■ ورق معاد تدويره

## جودة الطباعة (L HL-1200 و HL-1201)

يمكنك تغيير جودة الطباعة كما يلي:

## ■ مسودة

## ■ عادي

## ■ دقيق

**الدقة (L- HL-1210W و HL-1211W)**

يمكنك تغيير درجة الدقة على النحو التالي:

■ نقطة لكل بوصة 300

■ نقطة لكل بوصة 600

■ عالي الجودة 1200

**إعدادات الطباعة**

يمكن تغيير إعدادات الطباعة كما يلي:

■ رسوم

يعد هذا هو الوضع الأفضل لطباعة المستندات التي تحتوي على رسومات.

■ النص

يعد هذا هو الوضع الأفضل لطباعة المستندات النصية.

■ يدوي

يمكنك تغيير الإعدادات يدويًا باختيار يدوي والنقر فوق الزر الإعدادات اليدوية.... يمكنك ضبط السطوح والتباين والإعدادات الأخرى.

**صفحات متعددة**

يمكن أن يؤدي تحديد صفحات متعددة إلى تقليل حجم الصورة لأي صفحة، مما يسمح بطباعة صفحات متعددة على وجه واحد من الورقة أو تكبير حجم الصورة لطباعة صفحة واحدة على عدة أوراق.

■ ترتيب الصفحات

عند تحديد الخيار **N** في **1**، يمكن اختيار ترتيب الصفحات من القائمة المنسدلة.

■ خط الحد

عند طباعة صفحات متعددة على ورقة واحدة، باستخدام ميزة **صفحات متعددة**، يمكنك اختيار وضع حد متصل أو حد متقطع أو عدم وضع أي حد حول كل صفحة من الورق.

■ خط القص الخارجي للطباعة

عند تحديد الخيار **1** في **NxN** صفحة، يمكن تحديد الخيار **خط القص الخارجي للطباعة**. يتيح هذا الخيار إمكانية طباعة خط باهت من أجل القطع حول المنطقة القابلة للطباعة.

**على الوجهين/ كتيب**

استخدم هذه الوظيفة عندما تريد طباعة كتيب أو إجراء طباعة على الوجهين.

■ بلا

إبطال الطباعة على الوجهين

## ■ اختر على الوجهين (يدوي)

استخدم هذه الخيارات عندما تريد إجراء طباعة على الوجهين.

### • اختر على الوجهين (يدوي)

يقوم الجهاز بطباعة جميع صفحات الأرقام الزوجية أولاً. ثم يتوقف برنامج تشغيل الطباعة ويقوم بإظهار إرشادات تطلب إعادة ادخال الورق. عندما تقوم بالنقر فوق موافق يتم طباعة الصفحات ذات الأرقام الفردية.

عند اختيار على الوجهين (يدوي)، يصبح الزر إعدادات على الوجهين متاحاً للاختيار. يمكن تعيين الإعدادات التالية في مربع الحوار إعدادات على الوجهين.

### • نوع على الوجهين

تتوفر أربعة أنواع من اتجاهات التجليد على الوجهين لكل اتجاه.

عمودي

حافة قصيرة (الأسفل)

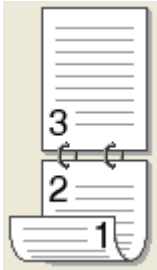

حافة قصيرة (الأعلى)

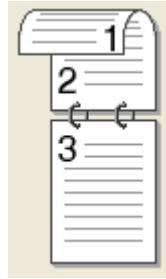

حافة طويلة (اليمين)

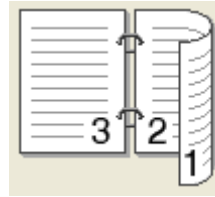

حافة طويلة (اليسار)

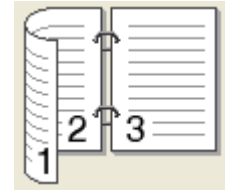

أفقي

حافة قصيرة (اليسار)

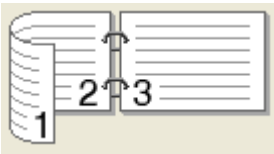

حافة قصيرة (اليمين)

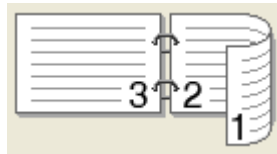

حافة طويلة (الأسفل)



حافة طويلة (الأعلى)



### • إزاحة التجليد

عند تحديد إزاحة التجليد، يمكنك أيضاً تحديد منطقة التجليد بالبوصة أو بالمليمتر.

## ■ كتيب (يدوي)

استخدم هذا الخيار لطباعة مستند بتنسيق كتيب باستخدام الطباعة على الوجهين؛ يقوم هذا الخيار بترتيب المستند تبعاً لأرقام الصفحات الصحيحة ويتيح لك إمكانية التني في منتصف المطبوعات دون الحاجة إلى تغيير ترتيب الصفحات المطبوعة.

### • كتيب (يدوي)

يقوم الجهاز بطباعة جميع الجوانب ذات الأرقام الزوجية أولاً. ثم يتوقف برنامج تشغيل الطباعة ويقوم بإظهار إرشادات تطلب إعادة تحميل الورق. عندما تقوم بالنقر فوق موافق يتم طباعة الجوانب ذات الأرقام الفردية.

عند اختيار كتيب (يدوي)، يصبح الزر إعدادات على الوجهين... متاحاً للاختيار. يمكن تعيين الإعدادات التالية في مربع الحوار إعدادات على الوجهين.

## • نوع على الوجهين

يتوفر نوعان من اتجاهات التجليد على الوجهين لكل اتجاه.

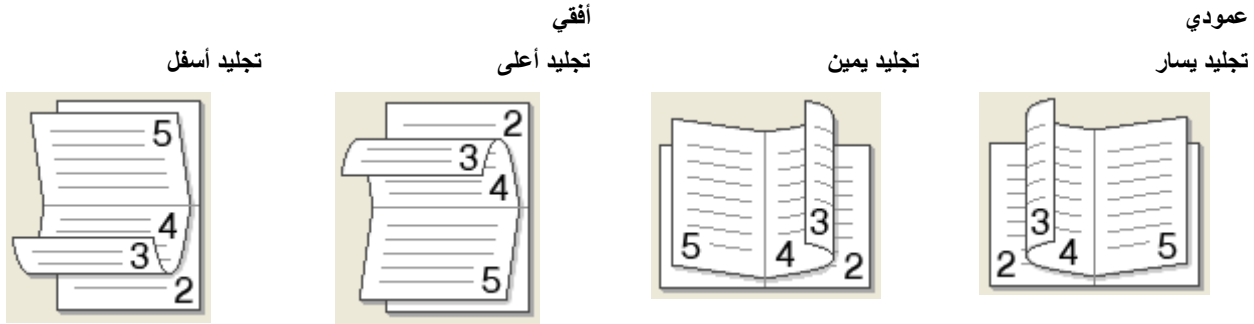

## • أسلوب طباعة الكتيبات

عند تحديد تقسيم إلى مجموعات:

يُتيح لك هذا الخيار طباعة كتيب بالكامل في مجموعات كتيبات فردية أصغر، كما يتيح لك الطي في منتصف مجموعات الكتيبات الفردية الأصغر دون الحاجة إلى تغيير ترتيب رقم الصفحة. ويمكنك تحديد عدد الورقات في كل مجموعة كتيبات أصغر، من 1 إلى 15. يمكن أن يساعد هذا الخيار عند طي الكتيب المطبوع الذي يحتوي على عدد كبير من الصفحات.

## • إزاحة التجليد

عند تحديد إزاحة التجليد، يمكنك أيضًا تحديد منطقة التجليد بالبوصة أو بالمليمتر.

## معاينة قبل الطباعة

يمكن مراجعة وثيقة قبل طباعتها. إذا اخترت خانة الاختيار **معاينة قبل الطباعة**، ستنتج نافذة مراجع معاينة قبل الطباعة قبل بدء الطباعة.

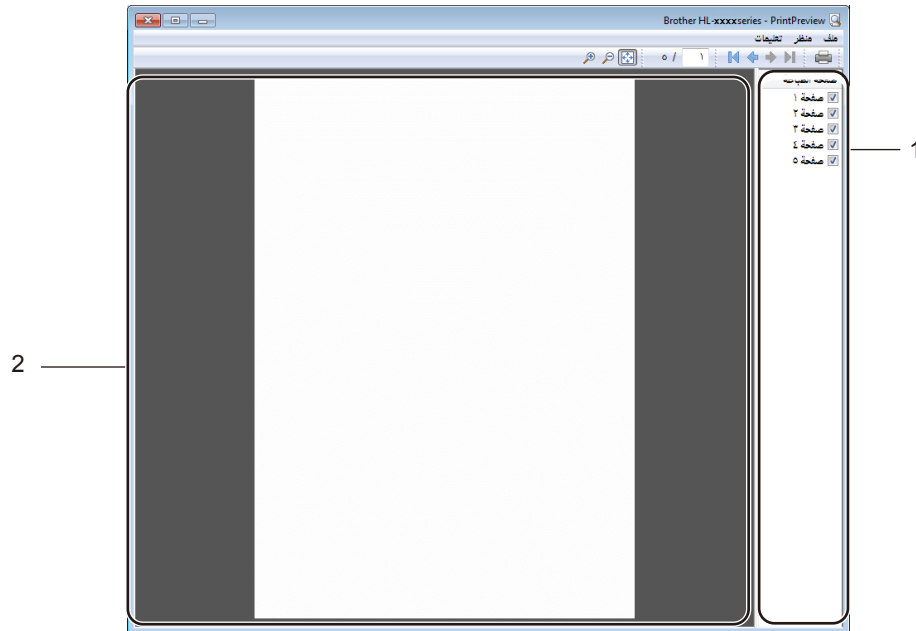

## 1 منطقة قائمة الصفحات

منطقة قائمة الصفحات تعرض ارقام الصفحات للصفحات الفعلية التي يمكن طباعتها. إذا اخترت صفحة في هذه القائمة، ستظهر نتائج مراجعة الطباعة في منطقة المعاينة.  
إذا لم ترغب في طباعة الصفحة، قم بإلغاء علامة الاختيار.

## 2 منطقة المعاينة

منطقة المعاينة تعرض نتائج معاينة الطباعة للصفحات المختارة في منطقة قائمة الصفحات.

## ملاحظة

إذا تم اختيار على الوجهين (يدوي) أو كتيب (يدوي) في إعدادات برنامج تشغيل الطابعة، لا يمكن استخدام وظيفة معاينة قبل الطباعة.

## علامة التبويب متقدم



قم بتغيير إعدادات علامة التبويب بنقر احد الاختيارات التالية:

- تغيير الحجم (1)
- طباعة عكسية (2)
- استخدام العلامة المائية (3)
- طباعة رأس وتذييل الصفحة (4)
- وضع توفير حبر التصوير (5)
- المسؤول (6)
- خيارات الطباعة الأخرى (7)

## تغيير الحجم

يمكن تغيير حجم الصورة المطبوعة.

## طباعة عكسية

قم بتحديد خانة الاختيار طباعة عكسية لعكس اتجاه البيانات من الأعلى إلى الأسفل.

## استخدام العلامة المائية

يمكنك وضع شعار أو نص داخل مستندك كعلامة مائية. يمكنك اختيار إحدى العلامات المائية المعينة مسبقاً، أو يمكنك استخدام ملف صورة نقطية أو نص قمت بإنشائه. اختر استخدام العلامة المائية ومن ثم انقر الزر إعدادات....

## إعدادات العلامة المائية

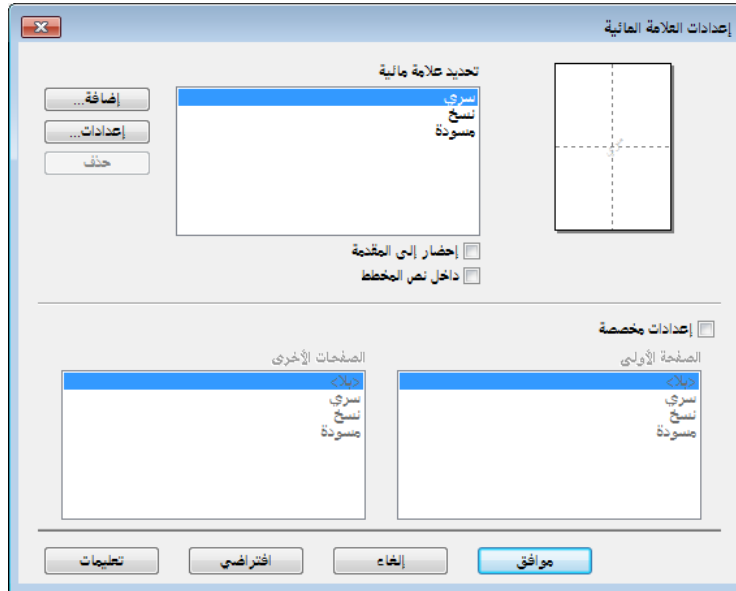

## ■ تحديد علامة مائية

اختر علامة مائية لاستخدامها.

لإنشاء علامة مائية أصلية، انقر الزر **إضافة** لإضافة إعدادات العلامة المائية ومن ثم اختر استخدام نص أو استخدام ملف الصور في نمط العلامة المائية.

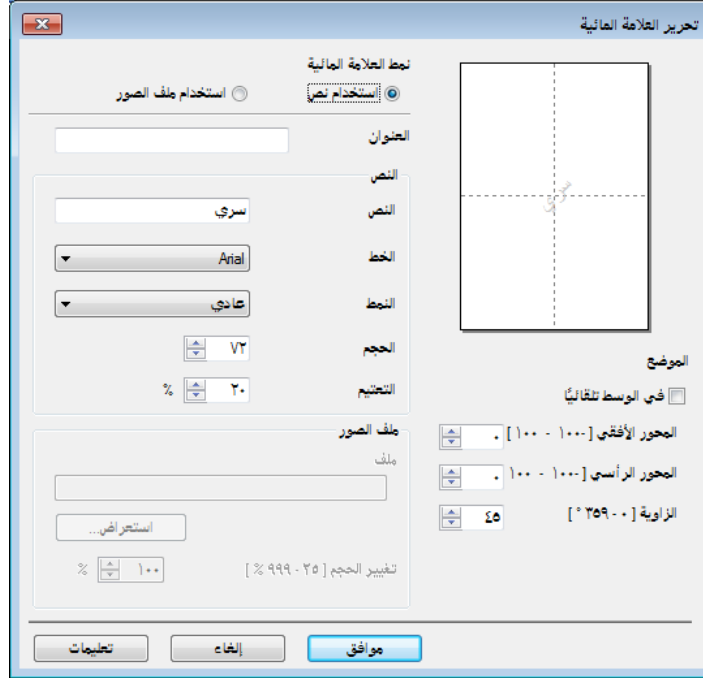

### • العنوان

أدخل عنواناً مناسباً في الحقل.

### • النص

قم بإدخال نص العلامة المائية في خانة **النص**، وم ثم اختر **الخط والنمط والحجم والتعتيم**.

### • ملف الصور

أدخل اسم الملف وموقع الصورة النقطية في الخانة **ملف**، أو انقر **استعراض** للبحث عن الملف. كما يمكنك تعيين حجم الصورة.

### • الموضع

استخدم هذا الإعداد إذا كنت تريد التحكم في وضع العلامة المائية على الصفحة.

## ■ إحضار إلى المقدمة

هذا الخيار يقوم بوضع الرموز أو الصور المختارة فوق الوثيقة المطبوعة.

## ■ نص داخل المخطط

حدد خانة الاختيار **نص داخل المخطط** إذا كنت تريد فقط طباعة مخطط تفصيلي للعلامة المائية. ويتوفر هذا الخيار عند اختيار علامة مائية كنص.

## ■ إعدادات مخصصة

يمكن اختيار طباعة العلامة المائية التي ستتم طباعتها على الصفحة الأولى أو على الصفحات الأخرى.

## طباعة رأس وتذييل الصفحة

عند تمكين هذه الميزة، فإنها ستقوم بطباعة التاريخ والوقت على مستندك من خلال ساعة النظام الموجودة بالكمبيوتر واسم مستخدم تسجيل الدخول إلى الكمبيوتر أو النص الذي أدخلته. بالنقر فوق إعدادات يمكنك تخصيص المعلومات.

### ■ طباعة بطاقة التعريف

إذا قمت بتحديد اسم مستخدم تسجيل الدخول، يتم طباعة اسم المستخدم الذي قمت بتسجيل الدخول به إلى جهاز الكمبيوتر. إذا قمت بتحديد مخصص وقمت بإدخال النص في مربع التحرير مخصص، يتم طباعة النص الذي قمت بإدخاله.

### وضع توفير حبر التصوير

يمكنك الحفاظ على الحبر باستخدام هذه الميزة. عندما تقوم بتعيين الخيار وضع توفير حبر التصوير إلى وضع التشغيل، تظهر المطبوعات بدرجة أفصح. الإعداد الافتراضي هو إيقاف التشغيل.

### ملاحظة

- لا ننصح باستخدام وضع توفير حبر التصوير لطباعة الصور الفوتوغرافية أو الصور بتدرج الرمادي.
- وضع توفير الحبر غير متاح عند تحديد Fine (دقيق) لجودة الطباعة<sup>1</sup> أو HQ 1200 للدقة<sup>2</sup>.

<sup>1</sup> لـ HL-1200 و HL-1201

<sup>2</sup> لـ HL-1210W و HL-1211W

## المسؤول

يتمتع المسؤولون بالقدرة على تحديد الوصول إلى وظائف مثل تغيير الحجم والعلامة المائية.



### ■ كلمة المرور

أدخل كلمة المرور في هذه الخانة.

### ملاحظة

انقر تعيين كلمة مرور... لتغيير كلمة المرور.

### ■ قفل النسخ

قم بقفل تحديد صفحات النسخ لمنع طباعة نسخ متعددة.

### ■ قفل تغيير الحجم والصفحات المتعددة

قم بقفل إعداد تغيير الحجم وإعداد الصفحات المتعددة.



## ■ قفل العلامة المائية

قم بفتح الإعدادات الحالية لخيار العلامة المائية لمنع إجراء تغييرات.

## ■ قفل طباعة رأس وتذييل الصفحة

قم بفتح الإعدادات الحالية لخيار طباعة رأس وتذييل الصفحة لمنع إجراء أي تغييرات.

## خيارات الطباعة الأخرى

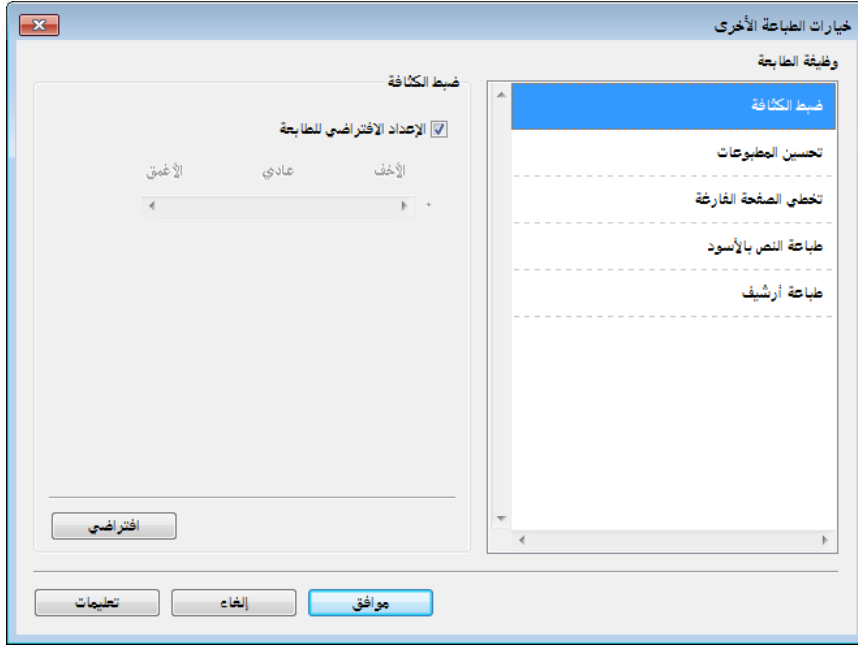

يمكنك ضبط ما يلي في وظيفة الطباعة:

### ■ ضبط الكثافة

### ■ تحسين المطبوعات

### ■ تخطي الصفحة الفارغة

### ■ طباعة النص بالأسود

### ■ طباعة أرشيف

## ضبط الكثافة

قم بزيادة درجة كثافة الطباعة أو تقليلها.

## تحسين المطبوعات

تتيح لك هذه الميزة تحسين مشاكل جودة الطباعة.

## ■ تقليل تجعد الورق

إذا اخترت هذا الإعداد، فقد يقل تجعد الورق.

لن تحتاج إلى اختيار هذا الإعداد إذا كنت تقوم بطباعة صفحات قليلة فقط.

**ملاحظة**

ستعمل هذه العملية على تقليل درجة حرارة عملية الصهر بالجهاز.

**تحسين تثبيت الحبر**

إذا اخترت هذا الإعداد، فقد تتحسن إمكانيات تثبيت الحبر.

**ملاحظة**

ستعمل هذه العملية على زيادة درجة حرارة عملية الصهر بالجهاز.

**تخطي الصفحة الفارغة**

إذا تم تحديد الخيار **تخطي الصفحة الفارغة**، يقوم برنامج تشغيل الطابعة تلقائيًا باكتشاف الصفحات الفارغة ثم يقوم باستبعادها من الطباعة.

**ملاحظة**

لا يعمل هذا الخيار عندما تختار الخيارات التالية:

- استخدام العلامة المائية
- طباعة رأس وتذييل الصفحة
- N في 1 و 1 في NxN صفحة في صفحات متعددة
- على الوجهين (يدوي) وكتيب (يدوي) في على الوجهين / كتيب
- معاينة قبل الطباعة

**طباعة النص بالأسود**

هذه الوظيفة تتيح امكانية طباعة كل النص باللون الاسود بدلاً من الرمادي.

**ملاحظة**

قد لا يتم تطبيقها على بعض الرموز.

**طباعة الأرشفة**

يمكن حفظ نسخة من مطبوعاتك بصيغة PDF على الكمبيوتر. لتغيير حجم الملف، حرك الشريط المنزلق File Size (حجم الملف) لليمين أو لليساار. يتم ضبط درجة الدقة وفقاً لحجم الملف.

**ملاحظة**

من خلال تمكين هذه الميزة، قد تطول فترة الانتظار قبل بداية الطباعة.

## علامة التبويب ملفات تعريف الطباعة

ملفات تعريف الطباعة هي إعدادات مسبقة قابلة للتعديل تم تصميمها لتوفير وصول سريع إلى تكوينات الطباعة التي يكثر استخدامها.



■ خانة قائمة ملفات تعريف الطباعة (1)

■ حذف ملف تعريف (2)

■ عرض علامة تبويب ملفات تعريف الطباعة أولاً دوماً (3)

■ إضافة ملف تعريف (4)

■ عرض ملفات تعريف الطباعة الحالية (5)

1 اختر الوضع الذي يناسبك من خانة قائمة أوضاع الطباعة.

2 إذا اردت عرض علامة التبويب ملفات تعريف الطباعة في مقدمة النافذة في المرة القادمة التي تقوم فيها بالطباعة، انقر عرض علامة تبويب ملفات تعريف الطباعة أولاً دوماً.

3 انقر موافق لتطبيق ملف التعريف الذي اخترته.

### إضافة ملف تعريف

تظهر خانة إضافة ملف تعريف بنقر إضافة ملف تعريف. يمكن إضافة 20 ملف تعريف جديد بواسطة الإعدادات المفضلة.

1 أدخل العنوان المطلوب في الاسم.

2 اختر الأيقونة التي تريد استخدامها من قائمة الأيقونات، ثم انقر موافق.

3 سيتم حفظ الإعدادات الحالية الموضحة على الجهة اليسرى من نافذة برنامج تشغيل الطباعة.

## حذف ملف تعريف

تظهر خانة **حذف ملف تعريف** بنقر **حذف ملف تعريف**. يمكنك حذف أي من الأوضاع التي قمت بإضافتها.

2

1 اختر الوضع الذي يناسبك من خانة قائمة أوضاع الطباعة.

2 انقر **حذف**.

3 انقر **نعم**.

4 سيتم حذف الوضع المحدد.

## علامة التبويب إعدادات الجهاز

### ملاحظة

ل للوصول إلى علامة التبويب إعدادات الجهاز، راجع الوصول إلى إعدادات برنامج تشغيل الطابعة في صفحة 8.

يمكن تنفيذ اكتشاف تلقائي للرقم التسلسلي في علامة التبويب إعدادات الجهاز كما يلي.

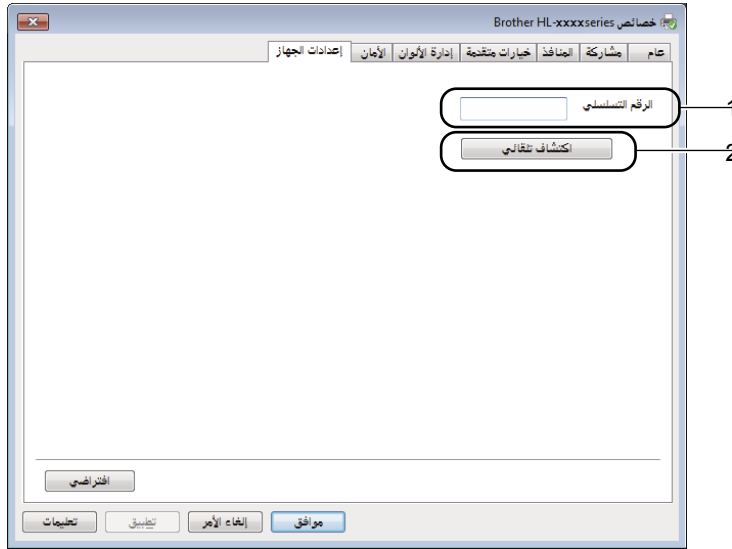

### ■ الرقم التسلسلي (1)

بنقر اكتشاف تلقائي (2)، يقوم برنامج تشغيل الطابعة بالتحقق من الجهاز وعرض رقمه التسلسلي. وإذا فشل في استلام المعلومات، سيظهر "-----" على الشاشة.

### ملاحظة

لا تتوفر وظيفة اكتشاف تلقائي (2) في ظل الظروف التالية للجهاز:

- الجهاز مطفأ.
- الجهاز في حالة خطأ.
- الجهاز موصول بخادم الطابعة باستخدام كبل USB في أية بيئة شبكة مشتركة.
- الكابل غير متصل على نحو صحيح بالجهاز.

## الدعم

انقر خانة الاختيار الدعم... في تفضيلات الطباعة.

2



### (1) Brother Solutions Center ■

إن Brother Solutions Center على العنوان (<http://support.brother.com>) هو عبارة عن موقع ويب يقدم معلومات تتعلق بمنتج Brother الذي لديك بما في ذلك الأسئلة المتكررة وأدلة المستخدم وآخر تحديثات برنامج تشغيل الطباعة بالإضافة إلى بعض النصائح التي تتعلق بجهازك.

### ■ موقع ويب التجهيزات الأصلية (2)

يمكنك زيارة موقعنا الخاص بمستلزمات Brother الأصلية من خلال النقر على هذا الزر.

### ■ (3) Brother CreativeCenter

يمكنك زيارة موقع الويب الخاص بنا للحصول على حلول سهلة ومجانية عبر الإنترنت لمستخدمي المنازل والشركات من خلال النقر فوق هذا الزر.

### ■ إعدادات الطباعة (4)

سيعمل هذا الزر على طباعة الصفحات التي تعرض الكيفية التي تمت بها تهيئة الإعدادات الداخلية للجهاز.

### ■ التحقق من الإعدادات... (5)

يمكنك التحقق من الإعدادات الحالية لبرنامج التشغيل.

### ■ حول... (6)

سيعرض هذا الزر قائمة بملفات برنامج تشغيل الطباعة ومعلومات الإصدار.

## إلغاء تثبيت برنامج تشغيل الطباعة

يمكنك إزالة تثبيت برنامج تشغيل الطباعة الذي قمت بتثبيته من خلال الخطوات التالية.

### ملاحظة

- لا يتوفر هذا الخيار إذا كنت قد قمت بتثبيت برنامج تشغيل الطباعة اصلاً من نظام التشغيل Windows® باستخدام وظيفة **Add a printer** (إضافة طباعة).
- بعد إزالة التثبيت، نوصي بإعادة تشغيل الكمبيوتر لإزالة الملفات التي كانت مستخدمة أثناء إزالة التثبيت.

### 1 (Windows® XP و Windows Vista® و Windows® 7)

انقر فوق  (ابدأ) < كافة البرامج < Brother Utilities.

(Windows® 8)

انقر  (Brother Utilities).

2 انقر القائمة المنسدلة واختر اسم الموديل (إذا لم يكن مختاراً).

3 انقر الأدوات في شريط التنقل الأيسر.

4 انقر إلغاء التثبيت.

5 اتبع الإرشادات التي تظهر على الشاشة.

## Status Monitor

الأداة المساعدة **Status Monitor** هي أداة برنامج قابل للإعداد لمراقبة حالة جهاز أو أكثر، مما يتيح إمكانية الحصول على إشعار مباشر لرسالة حدوث خلل.

2



يمكنك التحقق من حالة الجهاز في أي وقت عن طريق النقر المزدوج فوق الرمز الموجود في درج المهام أو من خلال اختيار الإعداد **Status Monitor** الموجود في التطبيق **Brother Utilities** المثبت على جهاز الكمبيوتر.

(Windows® XP و Windows Vista® و Windows® 7)

انقر فوق (ابدأ) < كافة البرامج < Brother < **Brother Utilities**، ثم انقر فوق القائمة المنسدلة وحدد اسم الطراز (في حالة عدم تحديده من قبل). انقر فوق الأدوات في شريط التنقل الأيسر، ثم انقر فوق **Status Monitor**.

(Windows® 8)

انقر  **Brother Utilities** (الأدوات المساعدة Brother)، ومن ثم انقر القائمة المنسدلة واختر اسم الموديل (إذا لم يكن مختاراً). انقر الأدوات في شريط التنقل الأيسر، ومن ثم انقر **Status Monitor**.

لاظهار الأيقونة **Status Monitor** على شريط المهام، انقر الزر . ستظهر الأيقونة **Status Monitor** في النافذة الصغيرة. اسحب الأيقونة  إلى شريط المهام.



### ملاحظة

يتم تفعيل ميزة التحديث التلقائي للبرنامج عند تفعيل ميزة شاشة الحالة.



## مراقبة حالة الجهاز

سيتغير لون أيقونة Status Monitor وفقاً لحالة الجهاز.

■ يشير الرمز الأخضر إلى حالة الاستعداد الطبيعي.



■ يشير الرمز الأصفر إلى تحذير.



■ يشير الرمز الأحمر إلى حدوث خطأ أثناء الطباعة.



يوجد موقعان يمكن من خلالهما عرض Status Monitor على الكمبيوتر - في درج المهمة أو على سطح المكتب.

## Macintosh

2

### الميزات الموجودة في برنامج تشغيل الطابعة (Macintosh)

هذا الجهاز يدعم أنظمة التشغيل OS X v10.7.5، 10.8.x، 10.9.x.

#### ملاحظة

- لقطات الشاشة الواردة في هذا القسم هي نظام التشغيل OS X v10.7.5. ستختلف لقطات الشاشة التي تظهر على نظام التشغيل Macintosh وفقاً لإصدار نظام التشغيل الذي تعمل به.
- برنامج تشغيل الطابعة الخاص بنظام التشغيل Macintosh متوفر في صفحة الموديل الخاص بك في Brother Solutions Center على الرابط (<http://support.brother.com>).

### اختيار خيارات إعداد الصفحة

يمكن ضبط Paper Size (حجم الورق) و Orientation (الاتجاه) و Scale (المقياس).

- 1 من تطبيق مثل TextEdit، انقر فوق **File (ملف)**، ثم **Page Setup (إعداد الصفحة)**. تأكد من اختيار **Brother HL-XXXX** (حيث يشير الرمز XXXX إلى اسم الموديل الخاص بك) في القائمة المنبثقة **Format For (تنسيق)**. يمكنك تغيير الإعدادات الخاصة بكل من **Paper Size (حجم الورق)** و **Orientation (الاتجاه)** و **Scale (المقياس)**، ثم انقر فوق **OK (موافق)**.

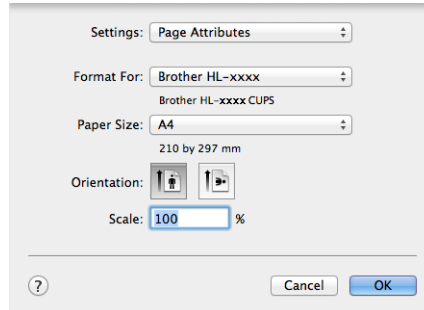

2 من أحد التطبيقات مثل TextEdit، انقر **File (ملف)**، ثم **Print (طباعة)** لبدء الطباعة. لمزيد من خيارات اعداد الصفحة، انقر الزر **Show Details (عرض التفاصيل)**.

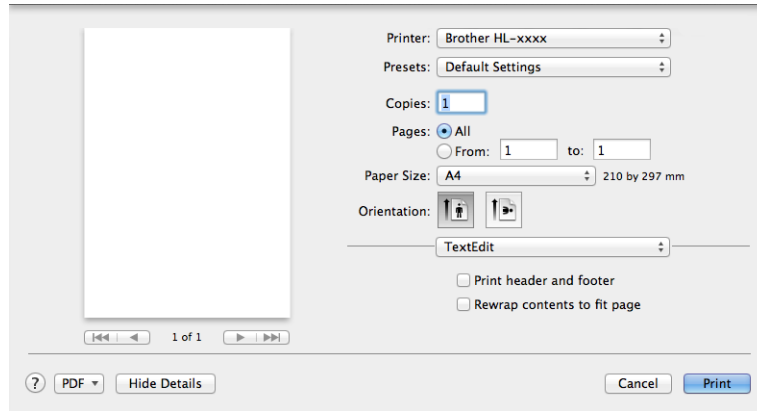
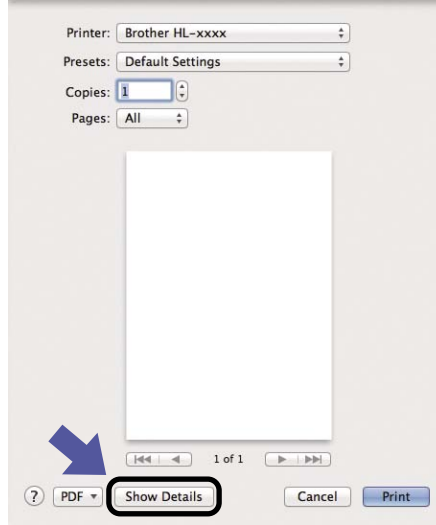

### ملاحظة

يمكن حفظ الإعدادات الحالية باختيار **Save Current Settings as Preset...** (حفظ الإعدادات الحالية كإعداد مسبق...) من القائمة المنبثقة **Presets (إعدادات مسبقة)**.

## اختيار خيارات الطباعة

للتحكم بميزات الطباعة الخاصة، اختر **Print Settings** (إعدادات الطباعة) في مربع الحوار طباعة. للتفاصيل عن الخيارات المتاحة، انظر الشروحات التالية لكل خيار.

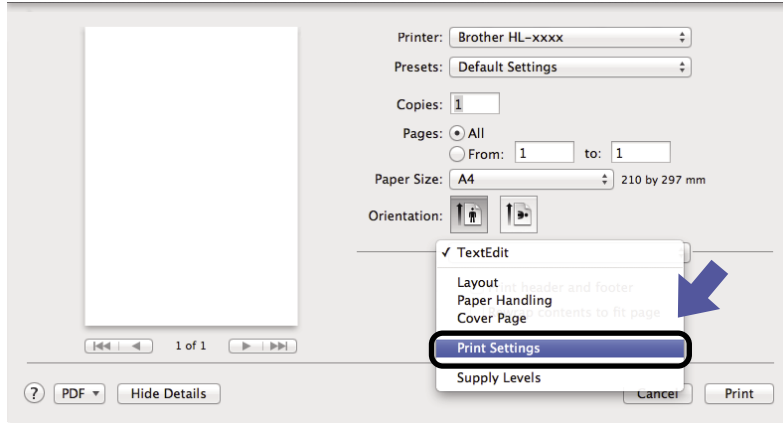

## صفحة الغلاف

يمكنك اختيار الإعدادات التالية لصفحة الغلاف:

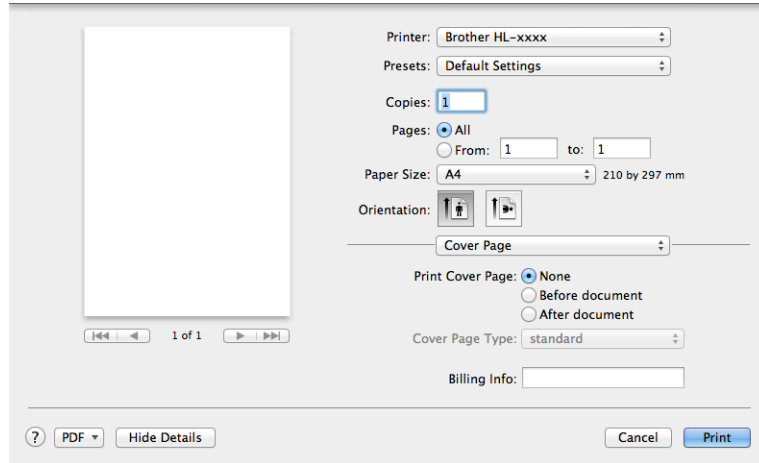

### Print Cover Page (طباعة صفحة الغلاف) ■

استخدم هذه الوظيفة إذا أردت إضافة صفحة غلاف إلى مستندك.

### Cover Page Type (نوع صفحة الغلاف) ■

اختر قالبًا لصفحة الغلاف.

### Billing Info (معلومات الدفع) ■

إذا كنت ترغب في إضافة معلومات الفاتورة إلى صفحة الغلاف، أدخل النص في المربع **Billing Info** (معلومات الدفع).

## التخطيط

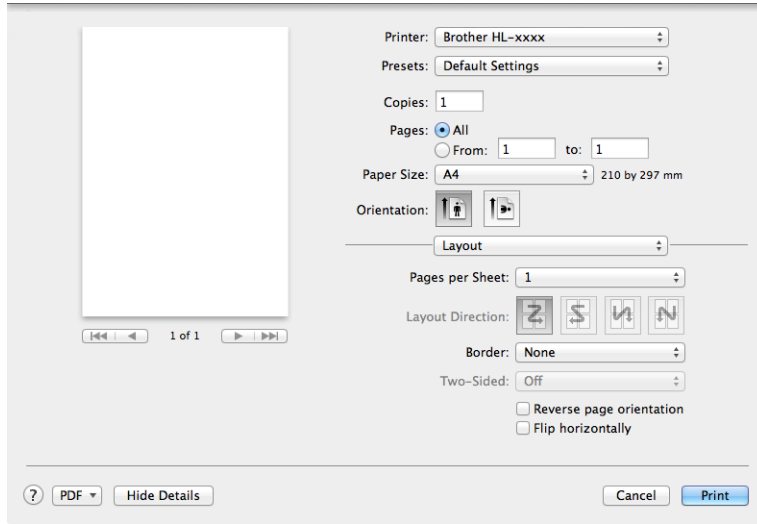

### Pages per Sheet (عدد الصفحات في كل ورقة) ■

يمكن أن يؤدي تحديد **Pages per Sheet (عدد الصفحات في كل ورقة)** إلى تقليل حجم الصورة في أية صفحة من خلال السماح بطباعة صفحات متعددة على ورقة واحدة.

### Layout Direction (اتجاه التخطيط) ■

عندما تحدد عدد الصفحات لكل ورقة، يمكنك أيضاً تحديد اتجاه التخطيط.

### Border (الحد) ■

استخدم هذه الوظيفة إذا أردت إضافة حد.

### Reverse page orientation (عكس اتجاه الصفحة) ■

انقر **Reverse page orientation (عكس اتجاه الصفحة)** لعكس اتجاه البيانات من الأعلى إلى الأسفل.

### Flip horizontally (انعكاس أفقي) ■

انقر **Flip horizontally (انعكاس أفقي)** للطباعة كانعكاس من اليسار إلى اليمين.

## إعدادات الطباعة

يمكنك تغيير الإعدادات من خلال اختيار أحد الإعدادات من قائمة **Print Settings** (إعدادات الطباعة):

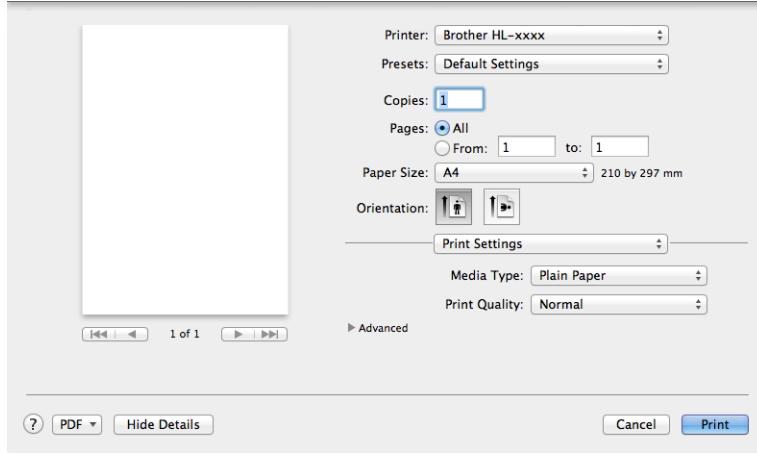

### Media Type (نوع الوسائط) ■

يمكنك تغيير نوع الوسائط إلى واحد مما يلي:

- Plain Paper (ورق عادي)
- Recycled Paper (الورق المعاد تدويره)

### جودة الطباعة لـ (HL-1201 و HL-1200) ■

يمكنك تغيير جودة الطباعة كما يلي:

- مسودة
- عادي
- دقيق

### الدقة (HL-1211W و HL-1210W) ■

يمكنك تغيير درجة الدقة على النحو التالي:

- نقطة لكل بوصة 300
- نقطة لكل بوصة 600
- عالي الجودة 1200

## إعدادات طباعة متقدمة

عندما تنقر فوق علامة المثلث (▶) الموجودة بجانب **Advanced** (إعدادات متقدمة)، ستظهر إعدادات الطباعة المتقدمة.

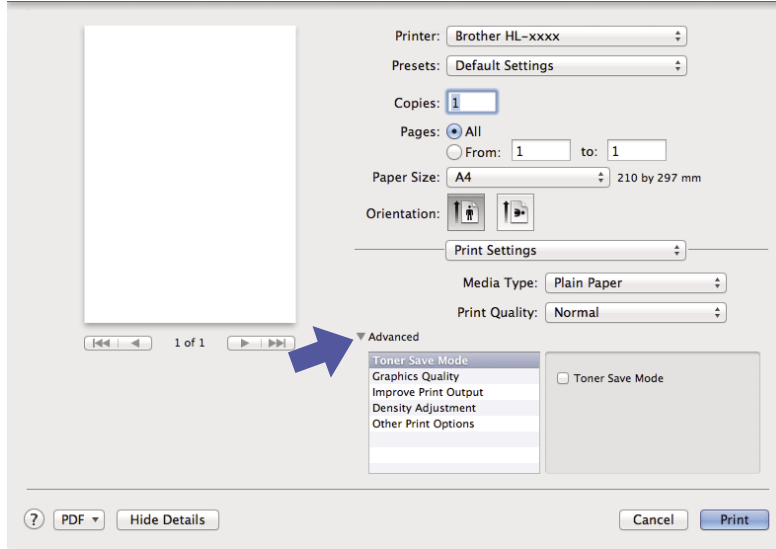

### ■ Toner Save Mode (وضع توفير الحبر)

يمكنك الحفاظ على الحبر باستخدام هذه الميزة. عندما تقوم بتعيين الخيار **Toner Save Mode** (وضع توفير الحبر) إلى وضع التشغيل، تظهر المطبوعات بدرجة أفتح. الإعداد الافتراضي هو إيقاف التشغيل.

### ■ ملاحظة

- لا ننصح باستخدام **Toner Save Mode** (وضع توفير الحبر) لطباعة الصور الفوتوغرافية أو الصور بتدرج الرمادي.
- **Toner Save Mode** (وضع توفير الحبر) غير متاح عند تحديد **Fine** (دقيق) لجودة الطباعة 1 أو **HQ 1200** للدقة 2.

1 لـ HL-1201 و HL-1200

2 لـ HL-1211W و HL-1210W

### ■ Graphics Quality (جودة الرسومات)

يمكنك تغيير جودة الطباعة كما يلي:

#### • Graphics (الرسومات)

هذا هو وضع الرسومات (أولوية التباين). اختر هذا الإعداد لطباعة النصوص والأشكال، مثل مستندات الأعمال والعروض التقديمية. ويمكنك عرض درجات تباين حادة بين المناطق المظلمة.

#### • Text (نص)

يعد هذا هو الوضع الأفضل لطباعة المستندات النصية.

### ■ Improve Print Output (تحسين إخراج الطباعة)

تتيح لك هذه الميزة تحسين مشكلة جودة الطباعة.

#### • Reduce Paper Curl (تقليل تجعد الورق)

إذا اخترت هذا الإعداد، فقد يقل تجعد الورق.

لن تحتاج إلى اختيار هذا الإعداد إذا كنت تقوم بطباعة صفحات قليلة فقط.

#### ملاحظة

ستعمل هذه العملية على تقليل درجة حرارة عملية الصهر بالجهاز.

### • Improve Toner Fixing (تحسين تثبيت الحبر)

إذا اخترت هذا الإعداد، فقد تتحسن إمكانات تثبيت الحبر.

#### ملاحظة

ستعمل هذه العملية على زيادة درجة حرارة عملية الصهر بالجهاز.

### ■ Density Adjustment (ضبط الكثافة)

قم بزيادة درجة كثافة الطباعة أو تقليلها.

### ■ Other Print Options (خيارات الطباعة الأخرى)

#### • Skip Blank Page (تخطي الصفحة الفارغة)

إذا تم تحديد الخيار **Skip Blank Page (تخطي الصفحة الفارغة)**، يقوم برنامج تشغيل الطابعة تلقائيًا باكتشاف الصفحات الفارغة ثم يقوم باستبعادها من الطباعة.

### طباعة على الوجهين

### ■ Manual 2-sided Printing (طباعة على الوجهين يدوي)

اختر **Paper Handling (التعامل مع الورق)**.

• اختر **Even Only (الزوجية فقط)** و**Print (طباعة)**. أعد تحميل الورق المطبوع في الدرج (بحيث يكون الجانب الفارغ متجهًا لأعلى والورقة الأولى في المقدمة). اختر **Odd Only (الفردية فقط)** و**Print (طباعة)**.

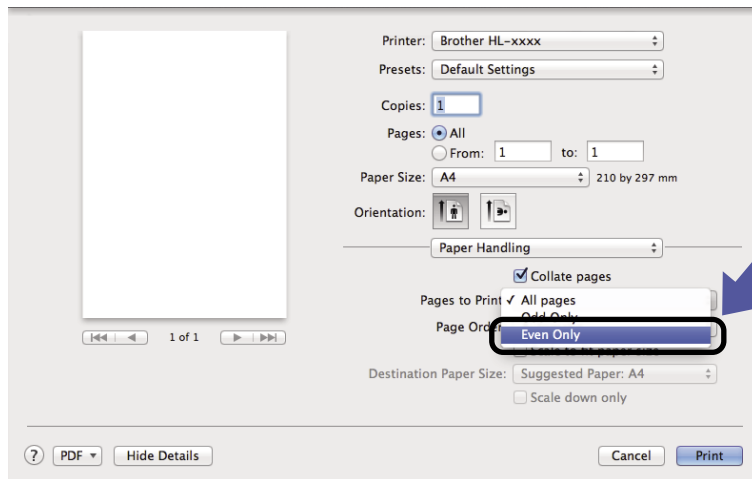



## إزالة تثبيت برنامج تشغيل الطابعة

2

- 1 سجل الدخول بصفتك 'المسؤول'.
  - 2 من القائمة Apple، اختر **System Preferences (تفضيلات النظام)**. انقر **Print & Scan (طباعة ومسح ضوئي)** أو **Printers & Scanners (الطابعات والمساحات الضوئية)**<sup>1</sup>، ثم اختر الطابعة التي ترغب في إزالتها ثم قم بإزالتها من خلال نقر الزر -.
  - 3 انقر **Delete Printer (حذف الطابعة)**.
- <sup>1</sup> **Printers & Scanners** لمستخدمي النظام OS X v10.9.x

## Status Monitor

الأداة المساعدة **Status Monitor** هي أداة برنامج قابل للإعداد لمراقبة حالة جهاز أو أكثر، مما يتيح إمكانية الحصول على إشعار مباشر لرسالة حدوث خلل في فترات تحديث مضبوطة مسبقاً. يمكن التحقق من حالة الجهاز من خلال تشغيل برنامج **Brother Status Monitor** باتباع الخطوات التالية:

- 1 قم بتشغيل **System Preferences (تفضيلات النظام)**، وحدد **Print & Scan (طباعة ومسح ضوئي)** أو **Printers & Scanners (طابعات ومساحات ضوئية)**<sup>1</sup>، ثم اختر الجهاز.
  - 2 انقر **Options & Supplies... (الخيارات والتجهيزات...)**. اختر علامة التبويب **Utility (الأداة المساعدة)** ثم انقر فوق **Open Printer Utility (فتح الأداة المساعدة للطابعة)**. سيبدأ تشغيل **Status Monitor**.
- <sup>1</sup> **Printers & Scanners** لمستخدمي النظام OS X v10.9.x

## تحديث حالة الجهاز



إذا أردت التعرف على آخر حالة للجهاز أثناء فتح النافذة **Status Monitor**، انقر أيقونة التحديث.

ويمكنك تعيين الفاصل الزمني الذي يقوم فيه البرنامج بتحديث معلومات حالة الجهاز. انتقل إلى شريط القائمة، **Brother Status Monitor** واختر **Preferences (التفضيلات)**.

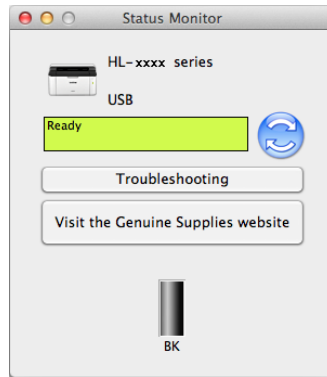

## إخفاء النافذة أو إظهارها

بعد تشغيل **Status Monitor**، يمكن إخفاء النافذة أو إظهارها. لإخفاء النافذة، انتقل إلى **Brother Status Monitor** واختر **Hide Status Monitor** (إخفاء Status Monitor). لإظهار النافذة، انقر الأيقونة **Brother Status Monitor** الموجودة في شريط الإرساء.



## الخروج من النافذة

انقر **Brother Status Monitor** في شريط القائمة ومن ثم اختر **Quit Status Monitor** (إنهاء Status Monitor) من القائمة المنبثقة.

## نظام الإدارة عبر الإنترنت (للاتصال بالشبكة فقط)

يمكنك الوصول إلى نظام الإدارة عبر الإنترنت بالنقر فوق رمز الجهاز على شاشة **Status Monitor** (شاشة الحالة). يمكن استخدام مستعرض ويب قياسي لإدارة الجهاز باستخدام **HTTP** (بروتوكول نقل النصوص التشعبية).

مزيد من المعلومات حول نظام الإدارة عبر الإنترنت، راجع دليل مستخدم الشبكة.

## التشغيل

### Remote Printer Console (Windows® HL-1200 و HL-1201 فقط)

على سبيل المثال، يمكنك تغيير إعدادات هامش الصفحة و«وضع السكون» ومجموعة الأحرف وما إلى ذلك في برنامج Remote Printer Console. يتم تذكر هذه الأحرف واستخدامها بواسطة جهاز Brother الذي بحوزتك كإعدادات افتراضية للطباعة. رغم ذلك، فإن أي تغييرات يدوية تقوم بها في التطبيق أو برنامج تشغيل الطابعة سوف تحل محل إعدادات برنامج Remote Printer Console الخاصة بك.

#### ملاحظة

غير متوفر في الدول وفقاً لوائح التصدير المطبقة.

### كيفية تثبيت برنامج Remote Printer Console (نظام التشغيل Windows® فقط)

- 1 ضع القرص المضغوط الخاص بالتثبيت من Brother داخل محرك الأقراص المضغوطة. أغلق شاشة الفتح عندما تظهر.
- 2 افتح Windows® Explorer ثم حدد محرك الأقراص المضغوطة.
- 3 انقر نقرًا مزدوجًا فوق المجلد **tools**.
- 4 انقر نقرًا مزدوجًا فوق المجلد **.rpc**.
- 5 ارجع إلى **RPC\_User's\_Guide.pdf** لمعرفة كيفية تثبيت برنامج Remote Printer Console واستخدامه.

### البرامج الخاصة بالشبكات (HL-1210W و HL-1211W فقط)

لمزيد من المعلومات حول برنامج الأداة المساعدة للشبكة، راجع دليل مستخدم الشبكة.

## لوحة التحكم

## مصباح LED (الصمام الثنائي المشع للضوء)

يشير هذا القسم إلى مصباحي LED ومفتاحين في لوحة التحكم.

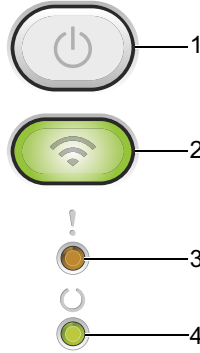

## 1 تشغيل/قطع الطاقة

يمكن تشغيل وإطفاء الجهاز.

اضغط واستمر بضغط لتشغيل الجهاز.

اضغط واستمر بضغط لإطفاء الجهاز. تنطفئ جميع مصابيح LED عند تفعيل وضع قطع الطاقة.

يمكن كذلك استخدام الوظائف التالية:

إلغاء المهمة الحالية / إلغاء جميع المهام

معالجة الخطأ / تلقيم النماذج

للتفاصيل، راجع مفتاح تشغيل/قطع الطاقة في صفحة 43.

## 2 WiFi (HL-1210W و HL-1211W فقط)

اضغط الزر WiFi وشغل المعالج اللاسلكي على الكمبيوتر. اتبع التعليمات على الشاشة لإنشاء اتصال لاسلكي بين الجهاز والشبكة.

عند تشغيل مصباح WiFi، فسيتم توصيل جهاز Brother بنقطة وصول لاسلكية. عند وميض مصباح WiFi، يكون الاتصال اللاسلكي قد انقطع، أو يكون الجهاز في عملية الاتصال بنقطة وصول لاسلكية.

## 3 مصباح LED (!) خطأ

يشير مصباح LED (!) خطأ إلى أن الجهاز في حالة خطأ.

كما يشير مصباح LED (!) خطأ إلى نوع الخطأ المشترك مع مصابيح LED الأخرى.



## 4 مصباح LED (O) جاهز

سيومض مصباح LED (O) جاهز وفقاً لحالة الجهاز.

تستخدم مؤشرات LED الموضحة في الجدول أدناه في الرسوم التوضيحية الواردة في هذا الفصل.

مصباح LED مطفأ.	○
مصباح LED مضاء.	● أو ●
مصباح LED معتم.	●
مصباح LED يومض.	☀ أو ☀

حالة الجهاز	مصباح LED
<p><b>وضع السكون</b></p> <p>الجهاز في وضع السكون (وضع توفير الطاقة). عندما يكون الجهاز في وضع السكون، يكون مصباح LED (○) جاهز مطفأ، ولكن الجهاز لا يزال قادرًا على استقبال البيانات. وسيؤدي استلام مهمة الطباعة إلى تنشيط الجهاز تلقائيًا لبدء الطباعة.</p> <p>لمزيد من المعلومات، انظر وقت السكون في صفحة 45.</p>	<p>!</p> <p>○</p> <p>○</p> <p>●</p>
<p><b>سكون عميق</b></p> <p>الجهاز في وضع السكون العميق، مما يعمل على تقليل استهلاك الطاقة أكثر مقارنة مع وضع السكون. عندما يكون الجهاز في وضع السكون العميق، يكون مصباح LED (○) جاهز مطفأ، ولكن الجهاز لا يزال قادرًا على استقبال البيانات. وسيؤدي استلام مهمة الطباعة إلى تنشيط الجهاز تلقائيًا لبدء الطباعة.</p> <p>لمزيد من المعلومات، راجع وضع السكون العميق في صفحة 45.</p>	
<p><b>جاهز</b></p> <p>الجهاز مستعد للطباعة.</p>	<p>!</p> <p>○</p> <p>○</p> <p>●</p>

حالة الجهاز	مصابيح LED
<p><b>الطباعة</b></p> <p>يقوم الجهاز بالطباعة الآن.</p> <p>سيومض المصباح LED (O) جاهز مرة كل 0.5 ثانية.</p>	
<p><b>يرجى الانتظار</b></p> <p>يجري الآن تسخين الجهاز.</p> <p>سيومض المصباح LED (O) جاهز مرة كل ثانية.</p>	
<p><b>تبريد</b></p> <p>الجزء الداخلي من الجهاز ساخن جداً. سيقوم الجهاز بإيقاف مهمة الطباعة الحالية بشكل مؤقت والانتقال إلى وضع التبريد. تأكد من أن الجهاز في الوضع جاهز.</p> <p>سيومض المصباح LED (O) جاهز مرة كل ثانية.</p>	
<p><b>استلام البيانات</b></p> <p>يقوم الجهاز إما باستلام البيانات من الكمبيوتر أو معالجتها في الذاكرة.</p> <p>سيومض المصباح LED (O) جاهز مرة كل 0.5 ثانية.</p>	
<p><b>البيانات المتبقية</b></p> <p>هناك بيانات طباعة متبقية في ذاكرة الجهاز. إذا كان مصباح LED (O) جاهز يومض لفترة طويلة دون طباعة أي شيء، اضغط  لطباعة البيانات المتبقية في الذاكرة.</p> <p>سيومض المصباح LED (O) جاهز مرة كل 0.5 ثانية.</p>	
<p><b>حبر منخفض</b></p> <p>يجب عليك شراء خرطوشة حبر Brother جديدة وتحضيرها للعمل عند ظهور الإشارة <b>استبدل الحبر</b>.</p> <p>يتم تشغيل المصباحين مصباح LED (O) جاهز ومصباح LED (!) خطأ معاً، وبعد ذلك يتم إيقاف تشغيل مصباح LED (!) خطأ بعد 0.5 ثانية ويتم إيقاف تشغيل مصباح LED (O) جاهز بعد ثانية واحدة وبعد ذلك يتم إيقاف تشغيلهما لمدة ثانية أخرى. ويتم تكرار هذا الإجراء حتى تصحيح الخطأ.</p> <p>إذا كانت المطبوعات خافتة، أمسك مجموعة وحدة الأسطوانة ومجموعة خرطوشة الحبر بكلتا يديك بحيث تكون بوضع مستو وقم بهزها برفق من جانب إلى آخر عدة مرات لتوزيع الحبر بالتساوي داخل الخرطوشة.</p>	
<p><b>استبدل الحبر (وضع المتابعة)</b></p> <p>يستمر الجهاز بالطباعة حتى تقوم مصابيح LED بعرض <b>نقد الحبر</b>.</p> <p>يتم تشغيل المصباحين مصباح LED (O) جاهز ومصباح LED (!) خطأ معاً، وبعد ذلك يتم إيقاف تشغيل مصباح LED (!) خطأ بعد 0.5 ثانية ويتم إيقاف تشغيل مصباح LED (O) جاهز بعد ثانية واحدة وبعد ذلك يتم إيقاف تشغيلهما لمدة ثانية أخرى. ويتم تكرار هذا الإجراء حتى تصحيح الخطأ.</p> <p>للتفاصيل عن وضع المتابعة، راجع إعداد الحبر في صفحة 48.</p>	

حالة الجهاز	مصباح LED
<p><b>استبدال الحبر (وضع الإيقاف)</b></p> <p>استبدل خرطوشة الحبر بأخرى جديدة.</p> <p>سيومض المصباح LED (!) خطأ مرة كل 1.5 ثانية.</p> <p>للتفاصيل عن وضع الإيقاف، راجع إعداد الحبر في صفحة 48.</p> <p>(راجع التعليمات المطبوعة على عبوة خرطوشة الحبر الجديدة.)</p>	
<p><b>لا يوجد حبر</b></p> <p>قم بإزالة مجموعة وحدة الأسطوانة وخرطوشة الحبر، ثم قم بإزالة خرطوشة الحبر من وحدة الأسطوانة وأعد تركيب خرطوشة الحبر مرة أخرى في وحدة الأسطوانة. أعد تركيب مجموعة وحدة الأسطوانة وخرطوشة الحبر في الجهاز. إذا استمرت المشكلة، استبدل خرطوشة الحبر.</p> <p>سيومض المصباح LED (!) خطأ مرة كل 1.5 ثانية.</p> <p>(راجع التعليمات المطبوعة على عبوة خرطوشة الحبر الجديدة.)</p>	
<p><b>نقد الحبر</b></p> <p>استبدل خرطوشة الحبر بأخرى جديدة.</p> <p>سيومض المصباح خطأ LED (!) مرة واحدة كل 1.5 ثانية.</p> <p>(راجع التعليمات المطبوعة على عبوة خرطوشة الحبر الجديدة.)</p>	
<p><b>خطأ في الخرطوشة</b></p> <p>لم يتم تركيب مجموعة وحدة الأسطوانة وخرطوشة الحبر بشكل صحيح. قم بإخراج مجموعة وحدة الأسطوانة وخرطوشة الحبر من الجهاز وأعد تركيبها فيه. استخدم وحدة أسطوانة Brother الأصلية وخرطوشة حبر Brother الأصلية فقط.</p> <p>سيومض المصباح LED (!) خطأ أربع مرات وينطفئ لفترات مدة كل واحدة منها ثانية.</p>	
<p><b>الأسطوانة أوشكت على الانتهاء / استبدال الاسطوانة</b></p> <p>استبدل الأسطوانة بأخرى جديدة. قم بإعادة تعيين عداد الأسطوانة. (راجع التعليمات المرفقة مع وحدة الاسطوانة.)</p> <p>نوصي بالحفاظ على وحدة أسطوانة أصلية من Brother جاهزة للتركيب.</p> <p>سيومض مصباح LED خطأ (!) مرة واحدة بفاصل زمني 0.5 ثانية وسيضيء المصباح LED جاهز (O). بعد ذلك سينطفئ المصباحان لمدة ثانية واحدة.</p>	
<p><b>الأسطوانة !</b></p> <p>يجب تنظيف سلك الشحن. راجع تنظيف سلك الشحن في تحسين جودة الطباعة.</p> <p>سيومض المصباح LED (!) خطأ ثلاث مرات وينطفئ لفترات مدة كل واحدة منها ثانية.</p>	
<p><b>بلا أسطوانة</b></p> <p>إذا تم تركيب خرطوشة الحبر في الجهاز دون وحدة الأسطوانة، قم بوضعها في وحدة الأسطوانة، ثم أعد تركيب مجموعة وحدة الأسطوانة وخرطوشة الحبر في الجهاز.</p> <p>سيومض المصباح LED (!) خطأ ثلاث مرات وينطفئ لفترات مدة كل واحدة منها ثانية.</p>	

حالة الجهاز	مصابيح LED
<p>انحسار الورق في الدرج / انحسار الورق في الدرج رقم 1 / انحسار الورق في الدرج رقم 2 / انحسار الورق في الدرج 3</p> <p>قم بإزالة انحسار الورق.</p> <p>انظر انحسار الورق في صفحة 55.</p> <p>إذا لم يبدأ الجهاز في الطباعة، اضغط .</p> <p>سيومض المصباح LED (!) خطأ مرتين وينطفئ لفترات مدة كل واحدة منها ثانية.</p>	
<p><b>نوع ورق خاطئ</b></p> <p>عرض أو طول الورق الموجود في درج الورق غير كافٍ. ضع ورقاً مناسباً في درج الورق، ثم اضغط .</p> <p>أحجام الورق التي يمكن استخدامها هي A4 و Legal و Letter و A5 و Folio و A5 و (Long Edge) و B5 و Executive.</p> <p>سيومض المصباح LED (!) خطأ مرتين وينطفئ لفترات مدة كل واحدة منها ثانية.</p>	
<p><b>لا يوجد ورق</b></p> <p>ضع الورق في درج الورق الذي تستخدمه.</p> <p>سيومض المصباح LED (!) خطأ مرتين وينطفئ لفترات مدة كل واحدة منها ثانية.</p>	
<p><b>الحجم غير متطابق</b></p> <p>حجم الورق المحمّل في الدرج ليس صحيحاً. قم بتحميل الورق ذي الحجم الصحيح في الدرج وقم بضبط حجم الورق على الدرج. سيومض مصباح LED الخاص بالخطأ (!) مرتين.</p>	
<p><b>الغطاء مفتوح</b></p> <p>أغلق غطاء الجهاز العلوي.</p> <p>سيومض المصباح LED (!) خطأ اربع مرات وينطفئ لفترات مدة كل واحدة منها ثانية.</p>	
<p><b>الذاكرة غير كافية</b></p> <p>اضغط على الزر  لمدة 2 ثانية تقريباً حتى تضيء جميع مصابيح LED ومن ثم اترك الزر. سوف يقوم الجهاز بإلغاء مهمة الطباعة ومسحها من الذاكرة.</p> <p>كما سيقوم الجهاز بإلغاء مهمة الطباعة ويمسحها من الذاكرة تلقائياً بعد دقيقة واحدة من الدخول في حالة الذاكرة غير كافية.</p> <p>قم بتقليل مستوى التعقيد في المستند الذي تقوم بطباعته أو تقليل جودة الطباعة.</p> <p>سيومض المصباح LED (!) خطأ اربع مرات وينطفئ لفترات مدة كل واحدة منها ثانية.</p>	
<p><b>إلغاء المهمة</b></p> <p>يقوم الجهاز بإلغاء المهمة.</p> <p>سيومض المصباح LED (!) خطأ والمصباح LED (O) جاهز بالتناوب.</p>	



## مؤشرات الاتصال بمندوبي الخدمة













إذا كان هناك خطأ لا يمكن للمستخدم إزالته، فسيشير الجهاز إلى ضرورة الاتصال بمندوبي الخدمة من خلال إضاءة جميع مصابيح LED كما هو موضح أدناه.



إذا لاحظت ظهور مؤشر الاتصال بمندوبي الخدمة الموضح أعلاه، اطفئ الجهاز ثم أعد تشغيله وحاول إجراء الطباعة مرة أخرى.

إذا لم يتم إلغاء الخطأ بعد اطفاء الجهاز وتشغيله، اضغط . ستضاء مصابيح LED كما هو مبين في الجدول التالي لتحديد الخطأ. الرقم الموجود تحت أيقونة LED يشير إلى عدد المرات التي سيومض بها مصباح LED.

### مؤشر خطأ LED

خطأ تقاطع صفر	إخفاق الجهد الكهربائي العالي	عطل المحرك الرئيسي	عطل وحدة الليزر	فشل في وحدة المصهر <sup>1</sup>	عطل PCB الرئيسي	مصابيح LED
						خطأ
						جاهز
(1)	(2)	(6)	(5)	(3)	(4)/(7)	

<sup>1</sup> إذا حدث هذا الخطأ، اطفئ الجهاز وانتظر بضع ثوان، ومن ثم قم بتشغيله مرة أخرى. اترك الجهاز لمدة 15 دقيقة تقريباً في وضع التشغيل. إذا حدث الخطأ مرة أخرى، اتصل بخدمة عملاء Brother أو الموزع المحلي.

على سبيل المثال، يشير مؤشر LED التالي إلى عطل وحدة المصهر.

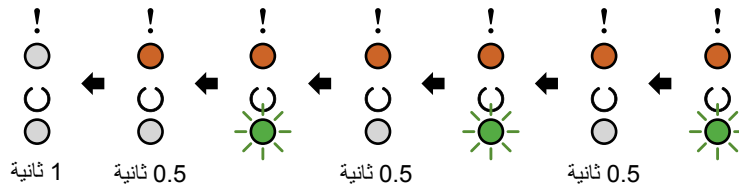

قم بتدوين المؤشر الذي ظهر، وذلك بالرجوع إلى مؤشر خطأ LED في صفحة 42، وقم بالإبلاغ عن حالة الخطأ إلى خدمة عملاء Brother أو وكيل Brother المحلي.

### ملاحظة

تأكد من إغلاق الغطاء العلوي بشكل كامل قبل الاتصال بمندوبي الخدمة.



## مفتاح تشغيل/ قطع الطاقة

مفتاح تشغيل/ قطع الطاقة يقوم بالوظائف التالية:

### ■ قطع الطاقة

تأكد من أن يكون الجهاز في الوضع **جاهز**، ثم اضغط  لمدة ثانيتين. تنطفئ جميع مصابيح LED عند تفعيل وضع قطع الطاقة. للتفاصيل عن وضع قطع الطاقة، راجع مصابيح LED (الصمام الثنائي المشع للضوء) في صفحة 37.

### ■ إلغاء الطباعة

إلغاء المهمة الحالية التي تجري طباعتها: اضغط  لمدة 2 ثانية تقريباً. سيقوم الجهاز باخراج الورقة. سيومض مصباح LED (!) خطأ ومصباح LED (O) جاهز بالتناوب. قم بتحرير  .  
إلغاء جميع المهام المستلمة: لحذف جميع المهام، قم بإلغاء المهمة الحالية أولاً متبعاً الاجراء اعلاه.  
إثناء اضاءة مصابيح LED بشكل متناوب، اضغط  مرة أخرى. تستمر جميع مصابيح LED بالإضاءة بشكل متناوب أثناء إلغاء المهمة (المهام).

### ■ معالجة الخطأ

إذا حدث خطأ ما، سيقوم الجهاز تلقائياً بمعالجة بعض الأخطاء. إذا لم تتم إزالة الخطأ تلقائياً، اضغط  لإزالة الخطأ ثم تابع استخدام الجهاز.

### ■ تلقيم النماذج

إذا ظل مصباح LED (O) جاهز يومض لفترة طويلة، اضغط . سيقوم الجهاز بطباعة أي بيانات متبقية في ذاكرة الجهاز.

## طباعة صفحة إعدادات الطابعة

يمكنك طباعة الإعدادات الحالية باستخدام زر لوحة التحكم أو برنامج تشغيل الطابعة.

### استخدام مفتاح تشغيل/ قطع الطاقة

3

- 1 تأكد من إغلاق الغطاء العلوي وتوصيل سلك الطاقة.
- 2 قم بتشغيل الجهاز وانتظر حتى يكون الجهاز في الوضع جاهز.
- 3 اضغط  ثلاث مرات. وسيقوم الجهاز بطباعة صفحة إعدادات الطابعة الحالية.

### باستخدام برنامج تشغيل الطابعة

إذا كنت تقوم بالطباعة باستخدام برنامج تشغيل الطابعة على Windows®، يمكنك طباعة صفحة إعدادات الطابعة الحالية من خلال النقر فوق الزر إعدادات الطابعة في مربع الحوار الدعم.



## مميزات البيئة

### توفير الحبر

يمكنك توفير الحبر باستخدام هذه الميزة. عند ضبط توفير الحبر إلى وضع التشغيل، تظهر المطبوعات بدرجة أفتح. الإعداد الافتراضي هو إيقاف التشغيل.

يمكنك تغيير إعداد وضع توفير الحبر في برنامج تشغيل الطابعة.

لتغيير إعداد وضع توفير الحبر، راجع ما يلي:

- علامة التبويب متقدم في صفحة 14 (برنامج تشغيل الطابعة المثبت في Windows®)
- إعدادات الطابعة في صفحة 31 (برنامج تشغيل الطابعة المثبت في Macintosh)

### وقت السكون

إعداد وضع السكون يمكن أن يقلل من معدل استهلاك الطاقة. عندما يكون الجهاز في وضع السكون (وضع توفير الطاقة)، فإنه يعمل وكأنه في وضع إيقاف التشغيل. سوف ينشط الجهاز ويبدأ الطباعة عندما يتلقى مهمة طباعة.

يتحول الجهاز إلى وضع السكون تلقائياً بعد تركه بلا تشغيل لمدة دقيقة واحدة. عندما يتلقى الجهاز ملف طباعة أو مستنداً، سوف يتم إعادة تعيين المؤقت. عندما يكون الجهاز في وضع السكون يصبح مصباح LED (O) جاهز معتماً.

### وضع السكون العميق

إذا لم يتلق الجهاز أي بيانات أو وظائف لفترة معينة من الزمن عندما يكون في وضع السكون، فإنه يدخل في وضع السكون العميق تلقائياً، ويصبح مصباح LED (O) جاهز معتماً. يستهلك وضع السكون العميق طاقة أقل مقارنة بوضع السكون. سوف ينشط الجهاز عند تلقيه مهمة طباعة.

## إيقاف التشغيل التلقائي

وضع قطع الطاقة هو الوضع الذي يستهلك طاقة أقل على الاطلاق، ويجعل استهلاك الطاقة يصل إلى أقل من 0.28 وات. عند تفعيل ميزة قطع الطاقة التلقائي، سيتحول الجهاز إلى وضع قطع الطاقة تلقائياً بعد فترة معينة. لبدء الطباعة، استمر بضغط المفتاح  على لوحة التحكم إلى ان تضاء جميع مفاتيح LED. ثم قم بإرسال بيانات الطباعة.

يمكن تفعيل ميزة قطع الطاقة التلقائي يدوياً باتباع هذه الخطوات:

## العناصر الاستهلاكية

تشكل وحدة الاسطوانة وخرطوشة الحبر عنصرين استهلاكيين منفصلين. تأكد من تثبيت كلتا الوحدتين كمجموعة. لمزيد من المعلومات عن كيفية استبدال العناصر الاستهلاكية، راجع التعليمات الموجودة في وحدة الاسطوانة لاستبدال وحدة الاسطوانة أو راجع التعليمات الموجودة على علبة خرطوشة الحبر لاستبدال خرطوشة الحبر.

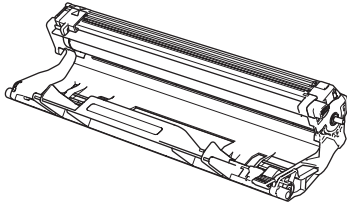
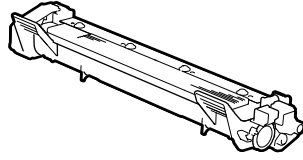
وحدة الاسطوانة	خرطوشة الحبر
اسم الموديل: DR-1000	اسم الموديل: TN-1000
	

### هام

- تم تصميم أجهزة Brother للعمل بحبر ذي مواصفات خاصة وستعمل على توفير مستوى من الأداء الأمثل عند استخدامها مع خراطيش الحبر الأصلية من Brother. لا تستطيع Brother ضمان هذا الأداء الأمثل إذا تم استخدام حبر أو خراطيش حبر بمواصفات أخرى. يمكن ألا يتعرف الجهاز على الحبر أو خرطوشة الحبر ذات المواصفات الأخرى بشكل صحيح لكنه قد يتعرف على الأدوات الأخرى مثل خرطوشة الحبر القياسية عالية الإنتاجية. ولذلك لا توصي Brother باستخدام خراطيش غير الخراطيش الأصلية من Brother أو إعادة تعبئة الخراطيش الفارغة بحبر من مصادر أخرى. في حالة تعرض وحدة الأسطوانة أو أي أجزاء أخرى من الجهاز للتلف نتيجة لاستخدام حبر أو خرطوشة حبر ليست من منتجات شركة Brother الأصلية مع هذا الجهاز بسبب عدم التوافق أو عدم تناسب تلك المنتجات مع هذا الجهاز، فقد لا تخضع عمليات الصيانة والإصلاح المطلوبة نتيجة لهذا التلف إلى الضمان.
- للحصول على أفضل أداء، استخدم وحدة الأسطوانة وخرطوشة الحبر الأصلية من Brother. تؤدي الطباعة باستخدام وحدة أسطوانة أو خرطوشة مصنوعة من قبل طرف ثالث ليس فقط إلى الحصول على جودة طباعة منخفضة بل إلى تناقص جودة الجهاز وعمره الافتراضي ككل. قد لا يسري الضمان على المشكلات التي يرجع السبب فيها إلى استخدام وحدة أسطوانة أو خرطوشة حبر مصنوعة من قبل طرف ثالث.

### ملاحظة

- تخلص من العناصر الاستهلاكية المستخدمة طبقاً للقوانين والتنظيمات المحلية، مع فصلها عن النفايات المحلية. إذا كانت لديك أية أسئلة، اتصل بالمكتب المحلي للتخلص من النفايات في منطقتك. احرص على إعادة إغلاق العناصر الاستهلاكية بإحكام حتى لا تنسكب محتوياتها.
- يختلف توفر خرطوشات الحبر من دولة لأخرى. قم بزيارة Brother Solutions Center على الرابط <http://support.brother.com/> أو اتصل بمكتب Brother المحلي لمزيد من التفاصيل.

## إعداد الحبر

تختلف عملية الطباعة باختلاف إعداد الطباعة:

■ الإعداد الافتراضي (وضع الإيقاف)

سيوقف الجهاز عن الطباعة حتى تقوم باستبدال خرطوشة الحبر بأخرى جديدة عندما تعرض مصابيح LED رسالة **استبدل الحبر**.

■ وضع المتابعة

لدى دفع الجهاز لمتابعة الطباعة بعد إظهار مصابيح LED لرسالة **استبدل الحبر**، اضغط  سبع مرات للدخول في وضع المتابعة (تقوم كافة مصابيح LED بالوميض مرتين، ثم يتم تشغيل مصباح LED (U) بجوار كلمة **جاهز**). سيقوم الجهاز بمتابعة الطباعة حتى تقوم مصابيح LED بعرض رسالة **نفذ الحبر**.

للرجوع إلى الإعداد الافتراضي (وضع الإيقاف)، اضغط  سبع مرات (تومض جميع مصابيح LED مرة واحدة).

### ملاحظة

- تأكد من إغلاق الغطاء العلوي قبل تغيير الوضع.
- عندما تشير مصابيح LED إلى وجود وضع الخطأ، لا يمكنك تغيير الوضع.
- إذا قمت بمتابعة الطباعة في وضع المتابعة، فإننا لا نضمن جودة الطباعة.
- عند استخدام وضع المتابعة، قد تبدو الطباعة باهتة.

## تحديد المشكلة

أولاً، تحقق مما يلي.

- سلك الطاقة الخاص بالجهاز موصول بشكل صحيح والجهاز في وضع التشغيل.
- تمت إزالة كل الأجزاء الواقية.
- تم تحميل الورق بشكل صحيح في درج الورق.
- تم توصيل كابل الواجهة بإحكام بين كل من جهاز الكمبيوتر والجهاز.

إذا لم تتمكن من التغلب على المشكلة التي تواجهها بواسطة الاجراءات اعلاه، حدد المشكلة ثم انتقل إلى الصفحة المقترحة أدناه:

إذا كنت تعاني من مشكلات في جهازك في صفحة 59

تحسين جودة الطباعة في صفحة 51

إذا كان الجهاز موصولاً بالكمبيوتر فقد يظهر تطبيق منبثق على الكمبيوتر وفقاً لنوع الخلل.

اتبع التعليمات على الشاشة لإصلاح الخلل.



## رسائل الخطأ في Status Monitor

معظم رسائل الخطأ والصيانة الشائعة مدرجة أدناه.

وإذا احتجت إلى مزيد من المساعدة والتعليمات، فيمكنك الوصول إلى أحدث الأسئلة المتكررة والنصائح والتلميحات المتعلقة باستكشاف الأخطاء وإصلاحها المتوفرة في Brother Solutions Center:

تفضل بزيارتنا على الرابط <http://support.brother.com>.

رسالة الخطأ	السبب	الإجراء
التبريد	درجة حرارة الجزء الداخلي من الجهاز مرتفعة للغاية.	سيقوم الجهاز بإيقاف مهمة الطباعة الحالية مؤقتاً والانتقال إلى وضع التبريد. انتظر حتى يدخل الجهاز في وضع الاستعداد.
استبدال اسطوانة	لقد حان الوقت لاستبدال وحدة الأسطوانة.	استبدل وحدة الاسطوانة. (راجع التعليمات المرفقة مع وحدة الاسطوانة الجديدة.)
استبدال اسطوانة	لم تتم إعادة تعيين عداد وحدة الاسطوانة بعد تركيب اسطوانة جديدة.	إعادة تعيين عداد وحدة الاسطوانة. (راجع التعليمات المرفقة مع وحدة الاسطوانة الجديدة.)
استبدال الحبر	أوشكت خرطوشة الحبر على الوصول إلى نهاية عمرها الافتراضي. سيوقف الجهاز كل عمليات الطباعة.	استبدل خرطوشة الحبر. (راجع التعليمات المرفقة مع خرطوشة الحبر الجديدة.)
انتهاء أسطوانة	أوشكت وحدة الأسطوانة على الوصول إلى نهاية عمرها الافتراضي.	اطلب وحدة اسطوانة جديدة الآن بحيث يكون استبدال وحدة الاسطوانة متاحاً عندما تشير <b>Status Monitor</b> إلى استبدال اسطوانة. (راجع الأسطوانة أوشكت على الانتهاء/استبدال اسطوانة في مصابيح LED (الصمام الثنائي المشع للضوء).)
حبر منخفض	إذا ظهرت رسالة على <b>Status Monitor</b> تشير إلى حبر منخفض، لا تزال الطباعة ممكنة؛ لكن الجهاز يخبرك بأن خرطوشة الحبر على وشك الوصول إلى نهاية عمرها الافتراضي.	اطلب خرطوشة حبر جديدة من Brother الآن بحيث يكون استبدال خرطوشة الحبر متاحاً عندما تشير <b>Status Monitor</b> (شاشة الحالة) إلى استبدال الحبر.
خطأ في خرطوشة الحبر	لم يتم تركيب خرطوشة الحبر بشكل صحيح.	قم بإخراج مجموعة وحدة الأسطوانة وخرطوشة الحبر وأخرج خرطوشة الحبر، ثم ضعها مرة أخرى في وحدة الأسطوانة. ضع مجموعة وحدة الأسطوانة وخرطوشة الحبر في الجهاز. إذا استمرت المشكلة، اتصل بخدمة عملاء Brother أو الموزع المحلي.
الغطاء مفتوح	لم يتم إغلاق الغطاء العلوي بشكل كامل.	تأكد من استخدام خرطوشة حبر Brother الأصلية. أغلق الغطاء العلوي على الجهاز.

## تحسين جودة الطباعة

### ملاحظة

لا توصي Brother باستخدام خراطيش غير الخراطيش الأصلية من Brother أو إعادة تعبئة الخراطيش المستعملة بحبر من مصادر أخرى.

إذا واجهت مشاكل في نتائج الطباعة، تأكد مما يلي:

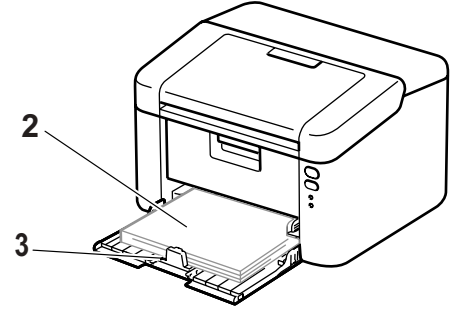
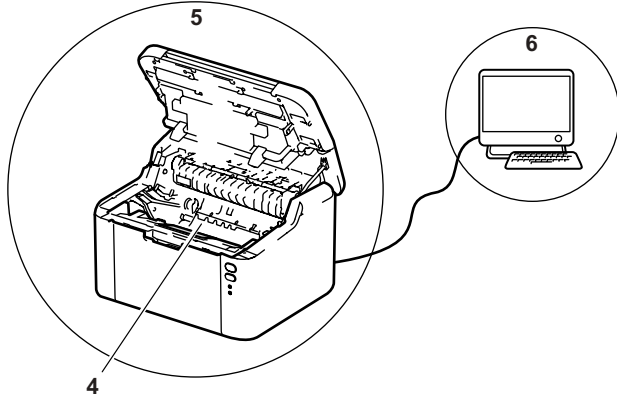

### 1 بيئة الجهاز.

يجب أن تتراوح درجة الحرارة في المكان الذي تختاره للمنتج بين 10 درجة مئوية و 32 درجة مئوية وكذلك تتراوح نسبة الرطوبة بين 20% إلى 80% (بدون تكثيف).

2 تم تحميل ورق متوافق في درج الورق.

انظر الورق المتوافق في صفحة 2

3 الورق محمل في الجهاز بشكل صحيح.

ضبط الموجه قد يجعل تحميل الورق أكثر سلاسة.

قلب الورق قد يجعل تحميل الورق أكثر سلاسة.

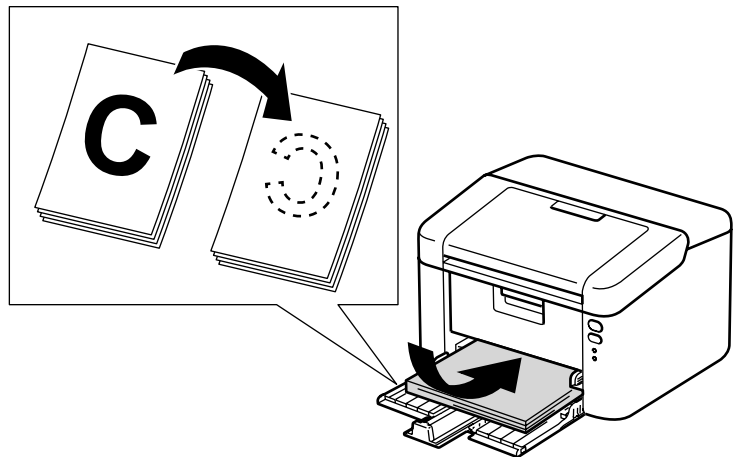
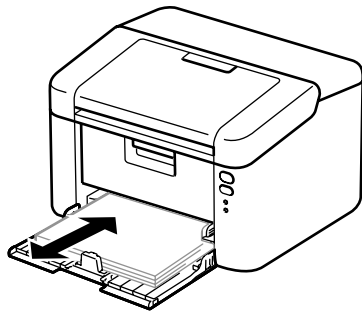

#### 4 استبدال خرطوشة الحبر أو وحدة الاسطوانة.

لمزيد من المعلومات عن كيفية استبدال العناصر الاستهلاكية، راجع التعليمات الموجودة في وحدة الاسطوانة لاستبدال وحدة الاسطوانة أو راجع التعليمات الموجودة على علبة خرطوشة الحبر لاستبدال خرطوشة الحبر.

#### 5 قم بتنظيف الجزء الخارجي من الجهاز.

##### ■ تنظيف سلك الشحن

اسحب اللسان الأخضر من اليسار إلى اليمين عدة مرات.

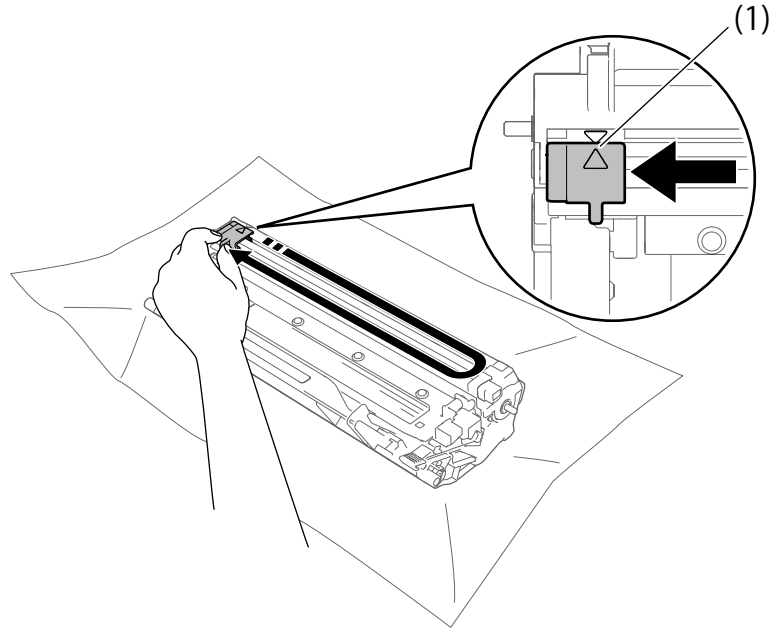

#### ملاحظة

تأكد من إعادة اللسان إلى وضعه الأصلي (▲) (1). إذا لم تقم بذلك، قد يظهر خط عمودي على الصفحات المطبوعة.

■ قم بتنظيف وحدة الاسطوانة وإلا قد تظهر نقاط سوداء أو بياض على الصفحات المطبوعة.

ادفع ذراع القفل للأسفل و قم بإخراج خرطوشة الحبر خارج وحدة الأسطوانة.

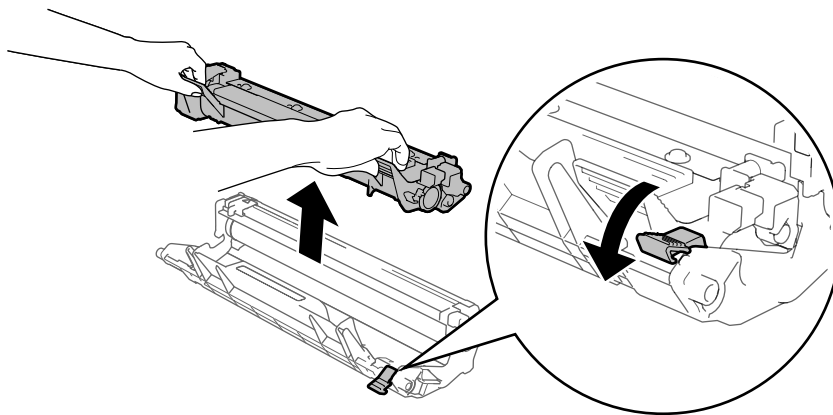

قم بتدوير مسنن تحريك الأسطوانة باليد اثناء النظر إلى سطح الأسطوانة (1).

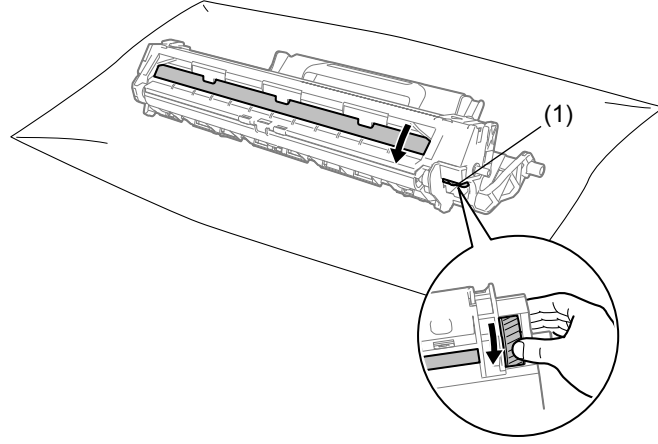

امسح سطح الأسطوانة بلطف مستخدماً ممسحة قطنية جافة إلى أن يختفي الغبار أو الصمغ من على السطح.

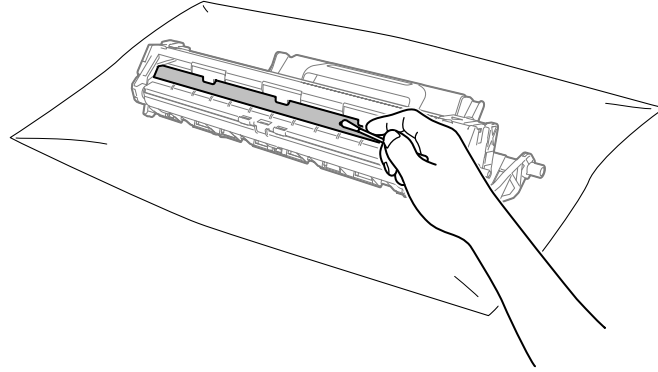

## 6 تأكد من إعدادات برنامج تشغيل الطابعة.

حاول تغيير إعدادات الطابعة في علامة التبويب إعدادات أساسية.



إذا تجعد الورق أو إذا لم يكن الحبر مثبتاً على الورق جيداً، يمكن ضبط تلك الإعدادات في تحسين إخراج الطابعة. انقر خيارات الطابعة الأخرى في علامة التبويب إعدادات متقدمة.

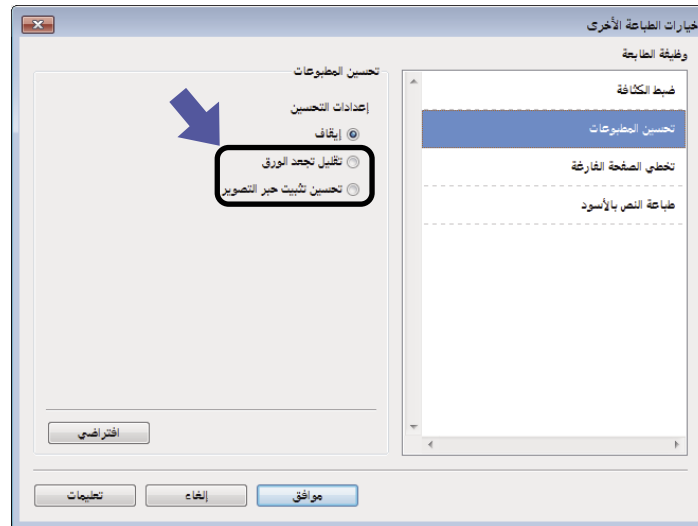

## انحسار الورق

إذا انحسرت الورق في الجهاز أو في درج الورق، يومض مصباح LED (!) خطأ الخاص بالخطأ مرتين.



- 1 اترك الجهاز في وضع التشغيل لمدة 15 دقيقة على الأقل حتى يبرد المنتج قبل أن تلمس الأجزاء الداخلية فيه.
- 2 استخدم كلتا اليدين لسحب الورقة المحشورة ببطء.

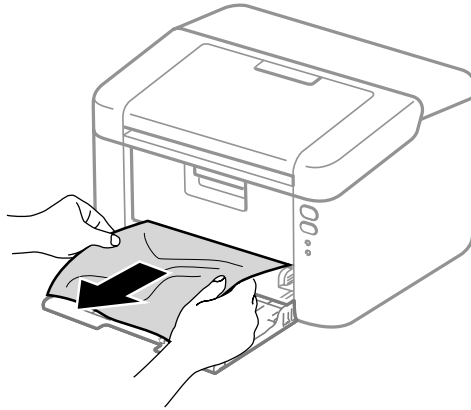

- 3 افتح الغطاء العلوي.

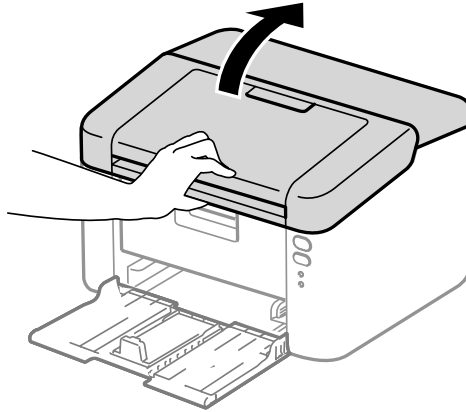

4 اسحب مجموعة وحدة الأسطوانة وخرطوشة الحبر إلى الخارج ببطء. يمكن إخراج الورق المحشور مع مجموعة وحدة الأسطوانة وخرطوشة الحبر، أو قد يساعد القيام بذلك على تحرير الورق بحيث تستطيع إخرجه من داخل الجهاز.

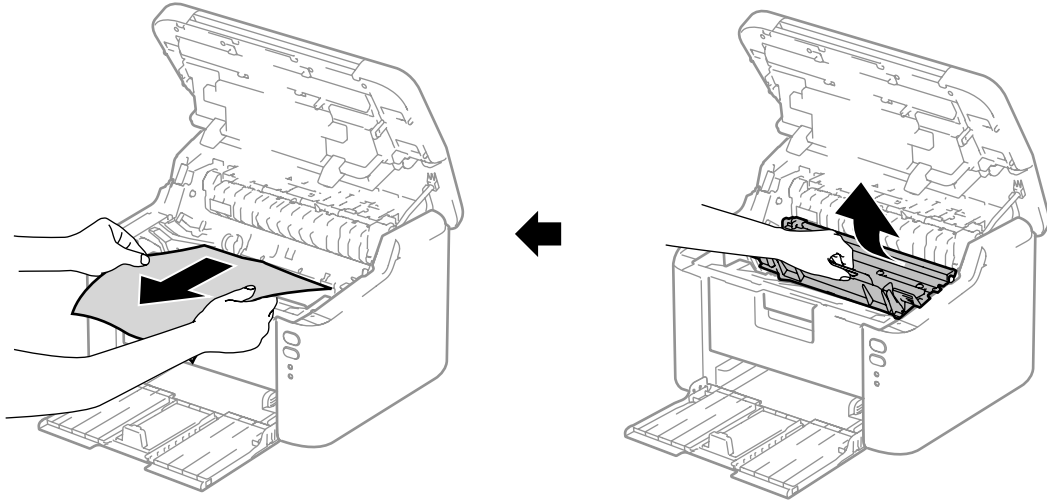

A

تحذير !

سطح ساخن

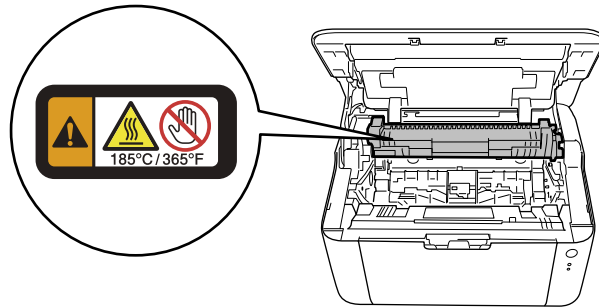

- 5 ادفع ذراع القفل للأسفل وقم بإخراج خرطوشة الحبر خارج وحدة الأسطوانة. قم بإزالة الورق المحشور في حالة وجود أي ورق داخل وحدة الأسطوانة.

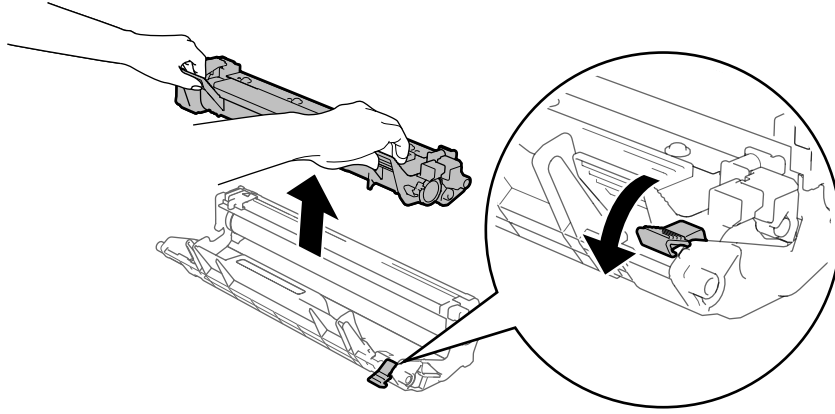

- 6 ثبت خرطوشة الحبر مرة أخرى داخل وحدة الأسطوانة حتى تسمع صوت تثبيتها في موضعها. إذا قمت بوضع الخرطوشة بشكل صحيح، فإن ذراع القفل الأخضر في وحدة الأسطوانة سوف يرتفع تلقائيًا.

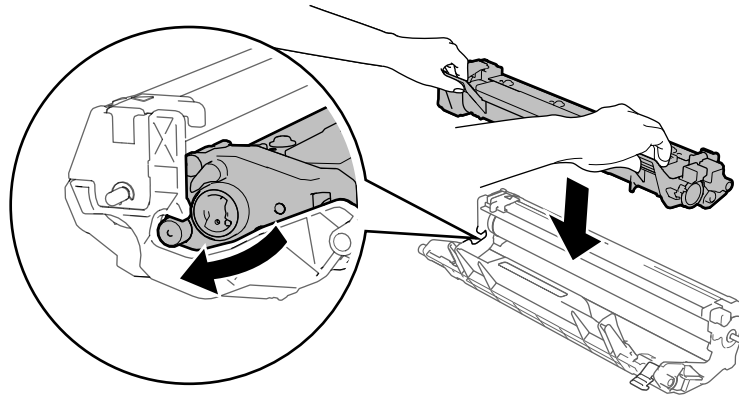

- 7 أعد مجموعة وحدة الأسطوانة وخرطوشة الحبر إلى موضعها في الجهاز.

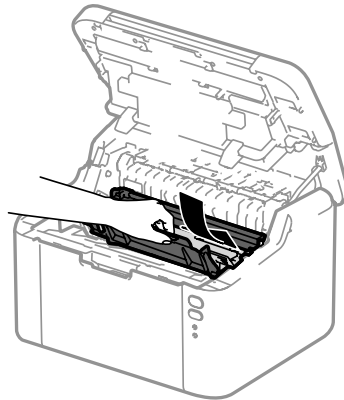

- 8 أغلق غطاء الجهاز العلوي.



9 تأكد من أن يكون الورق تحت الجزء البارز من الموجه الخلفي. اسحب موجهات الورق لتتلاءم مع حجم الورق. تأكد من أن الموجهات مثبتة بإحكام في أماكنها.

#### ملاحظة

إذا قمت بإيقاف تشغيل الطابعة أثناء ازدحام الورق، فستقوم الطابعة بطباعة أي بيانات غير مكتملة من الكمبيوتر الخاص بك عندما تقوم بإعادة تشغيلها مجدداً. لذا، فقبل إيقاف تشغيل الطابعة، احذف مهمة تخزين الطابعة الموجودة بالكمبيوتر.

10 تأكد من عدم إضاءة مصباح LED (! خطأ) وأن يكون مصباح LED (O) جاهز مضاء باللون الأخضر.

## إذا كنت تعاني من مشكلات في جهازك

### هام

- للحصول على مساعدة تقنية، يتعين عليك الاتصال بالدولة التي اشتريتها منها الجهاز. يمكن إجراء المكالمات من داخل هذه الدولة.
  - إذا كنت تعتقد أن هناك مشكلة في الجهاز، راجع المخطط أدناه واتبع التلميحات الخاصة باستكشاف الأخطاء وإصلاحها. يمكنك حل معظم المشكلات بسهولة بنفسك.
  - إذا كنت بحاجة إلى المزيد من المساعدة، سيقدم لك Brother Solutions Center أحدث الأسئلة المتكررة وتلميحات حول استكشاف الأخطاء وإصلاحها.
- تفضل بزيارتنا على الرابط <http://support.brother.com>

### صعوبات الطباعة

مشكلات	اقتراحات
لا توجد مطبوعات.	تأكد أنه تم اختيار برنامج تشغيل الطباعة الصحيح وتثبيته.
	تأكد لترى ما إذا كانت مصابيح LED تشير إلى أي خطأ. (راجع مصابيح LED (الصمام الثنائي المشع للضوء) في صفحة 37 ورسائل الخطأ في Status Monitor في صفحة 50.)
	تأكد من أن الجهاز في وضع الاتصال:  (بالنسبة لـ Windows Server® 2012 R2) انقر <b>Control Panel</b> (لوحة التحكم) على شاشة البدء. في المجموعة <b>Hardware and Sound (الأجهزة والصوت)</b> ، انقر <b>View devices and printers (أجهزة العرض والطابعات)</b> . انقر بالزر الأيمن من الماوس على فئة <b>Brother HL-XXXX</b> . انقر <b>See what's printing (عرض ما يتم طباعته)</b> . إذا ظهرت خيارات برنامج تشغيل الطباعة، اختر برنامج التشغيل الخاص بطابعتك. انقر <b>Printer (طابعة)</b> في شريط القائمة وتأكد من عدم تحديد الخيار <b>Use Printer Offline (استخدام الطباعة دون اتصال)</b> .
	(بالنسبة لـ Windows® 8 و Windows Server® 2012) قم بتحريك الماوس إلى الركن السفلي الأيمن من سطح المكتب. عندما يظهر شريط القائمة، انقر <b>Settings (الإعدادات)</b> ، ومن ثم انقر <b>Control Panel (لوحة التحكم)</b> . في المجموعة <b>Hardware and Sound (الأجهزة والصوت)</b> ، انقر <b>View devices and printers (عرض الأجهزة والطابعات)</b> . انقر بالزر الأيمن من الماوس على فئة <b>Brother HL-XXXX</b> وانقر <b>See what's printing (عرض ما يتم طباعته)</b> . انقر <b>Printer (طابعة)</b> وتأكد من الغاء اختيار <b>Use Printer Offline (استخدام الطباعة دون اتصال)</b> .
	(Windows® 7 و Windows Server® 2008 R2) انقر الزر  (ابدأ) و <b>Devices and Printers (الأجهزة والطابعات)</b> . انقر بالزر الأيمن من الماوس على فئة <b>Brother HL-XXXX</b> وانقر <b>See what's printing (عرض ما يتم طباعته)</b> . انقر <b>Printer (طابعة)</b> وتأكد من الغاء اختيار <b>Use Printer Offline (استخدام الطباعة دون اتصال)</b> .
	(Windows Vista® و Windows Server® 2008) انقر الزر  (ابدأ) و <b>Control Panel (لوحة التحكم)</b> و <b>Hardware and Sound (الأجهزة والصوت)</b> ومن ثم انقر بالزر الأيمن من الماوس على فئة <b>Brother HL-XXXX</b> . انقر بالزر الأيمن من الماوس على فئة <b>Printer (طابعات)</b> . انقر بالزر الأيمن من الماوس على فئة <b>Brother HL-XXXX</b> . انقر <b>See what's printing (عرض ما يتم طباعته)</b> . تأكد من عدم تحديد الخيار <b>Use Printer Online (استخدام الطباعة عبر الإنترنت)</b> .
	(Windows XP® و Windows Server® 2003) انقر الزر <b>Start</b> (ابدأ) واختر <b>Printers and Faxes (الطابعات والفاكسات)</b> . انقر بالزر الأيمن من الماوس على فئة <b>Brother HL-XXXX</b> . تأكد من عدم تحديد الخيار <b>Use Printer Online (استخدام الطباعة عبر الإنترنت)</b> .

## صعوبات الطباعة (تابع)

مشكلات	اقتراحات
لا يقوم الجهاز بالطباعة أو يقوم بالطباعة بشكل غير متوقع.	اضغط على الزر  لمدة 2 ثانية تقريباً حتى تضيء جميع مصابيح LED ومن ثم اترك الزر. سوف يقوم الجهاز بإلغاء مهمة الطباعة ومسحها من الذاكرة. قد تكون النسخة المطبوعة غير مكتملة.

## مشكلات الشبكة

مشكلات	اقتراحات
لا يمكن تثبيت برنامج Brother.	(Windows®) في حالة ظهور تنبيه برنامج الحماية على شاشة الكمبيوتر أثناء التثبيت، قم بتغيير إعدادات برنامج الحماية للسماح بتشغيل برنامج إعداد منتج Brother أو برنامج آخر.
	(Macintosh) إذا كنت تستخدم وظيفة جدار الحماية لبرنامج الحماية من التجسس أو مكافحة الفيروسات، فقم بتعطيلها بشكل مؤقت ثم قم بتثبيت برنامج Brother.
يتعذر الاتصال بالشبكة اللاسلكية.	يمكنك فحص المشكلة باستخدام تقرير WLAN. لطباعة تقرير WLAN، يمكنك الرجوع إلى دليل مستخدم الشبكة.
للمشكلات الأخرى التي تتعلق باستخدام جهازك على الشبكة، انظر دليل مستخدم الشبكة.	

## تنظيف الجهاز وفحصه

قم بتنظيف الأجزاء الخارجية والداخلية للجهاز بشكل دوري باستخدام قطعة من القماش جافة وخالية من النسالة. عند استبدال خرطوشة الحبر أو وحدة الأسطوانة، تأكد من تنظيف الجزء الداخلي من الجهاز. إذا كانت الصفحات المطبوعة بها بقع من بقايا الحبر، قم بتنظيف الأجزاء الداخلية للجهاز باستخدام قطعة من القماش جافة وخالية من النسالة.

### تحذير !

A



لا تستخدم أي مواد قابلة للاشتعال أو أي نوع من البخاخات أو أي مواد تنظيف تحتوي على الأمونيا أو الكحول لتنظيف الأجزاء الداخلية أو الخارجية للجهاز. فقد يؤدي استخدام هذه المواد إلى نشوب حريق أو حدوث صدمة كهربائية. وبدلاً من ذلك، استخدم فقط قطعة قماش جافة وخالية من النسالة.

(►► دليل سلامة المنتج: تدابير وقائية عامة)



## معلومات الجهاز

### الإعدادات الافتراضية

يحتوي الجهاز على ثلاثة مستويات من الإعدادات الافتراضية؛ وقد تم تعيين الإعدادات الافتراضية في المصنع قبل الشحن.

■ إعادة تعيين الشبكة (HL-1210W و HL-1211W فقط)

■ إعادة تعيين إعدادات المصنع



■ إعادة تعيين الإعدادات

### ملاحظة

- لا يمكن تعديل الإعدادات الافتراضية المعينة مسبقاً.
- يتعذر تغيير إعدادات الورق.



### إعادة تعيين الشبكة (HL-1210W و HL-1211W فقط)

إذا كنت تريد فقط إعادة تعيين ملقم الطباعة مرة أخرى إلى إعداداته الافتراضية (عن طريق إعادة تعيين كل معلومات الشبكة مثل كلمة المرور وعنوان IP)، فاتبع هذه الخطوات:

- 1 اطفئ الجهاز.
- 2 تأكد من إغلاق الغطاء العلوي وتوصيل سلك الطاقة.
- 3 أثناء الاستمرار بضغط ، افتح وأغلق الغطاء مرة واحدة.
- 4 افتح . تأكد من انطفاء جميع مصابيح LED.
- 5 اضغط على  ست مرات. تأكد من إضاءة كل مصابيح LED للإشارة إلى إعادة تعيين الجهاز إلى الإعدادات الافتراضية للشبكة. ستتم إعادة تشغيل الجهاز.



### إعادة تعيين إعدادات المصنع

يمكنك بشكل جزئي إعادة تعيين الجهاز ليعود إلى إعدادات الطابعة الافتراضية الخاصة به:

- 1 قم بإيقاف تشغيل الجهاز.
- 2 تأكد من إغلاق الغطاء العلوي وتوصيل سلك الطاقة.
- 3 اثناء الاستمرار بضغط ، افتح واغلق الغطاء مرة واحدة.
- 4 حرر . تأكد من انطفاء جميع مصابيح LED.
- 5 اضغط  ثمان مرات. تأكد من اضاءة جميع مصابيح LED للإشارة إلى إعادة تعيين الجهاز إلى الإعدادات الافتراضية للمصنع. ستتم إعادة تشغيل الجهاز.

## إعادة تعيين الإعدادات

ستقوم هذه العملية بإعادة ضبط جميع إعدادات الجهاز إلى الإعدادات الافتراضية للطابعة مرة أخرى:

- 1 قم بإيقاف تشغيل الجهاز.
- 2 تأكد من إغلاق الغطاء العلوي وتوصيل سلك الطاقة.
- 3 أثناء الاستمرار بضغط  ، افتح واغلق الغطاء مرة واحدة.
- 4 حرر  . تأكد من انطفاء جميع مصابيح LED.
- 5 اضغط  عشر مرات. ستم إعادة تشغيل الجهاز تلقائيًا.

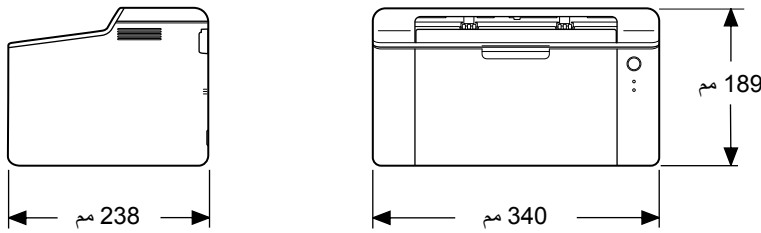
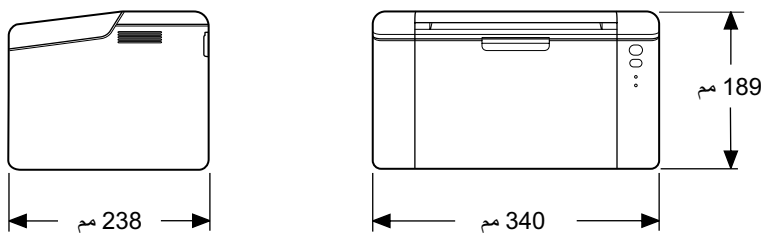
الطراز	HL-1211W	HL-1210W	HL-1201	HL-1200
نوع الطابعة	ليزر			
طريقة الطابعة	طابعة بالليزر إلكتروفوتوغرافية			
سعة الذاكرة	32 ميجابايت		1 ميجابايت	
مصدر الطاقة	220 - 240 فولت تيار متردد، 60/50 هرتز			
استهلاك الطاقة <sup>1</sup> (متوسط)	الذروة <sup>1</sup>		1,056 وات تقريباً	
	الطباعة <sup>1</sup>		حوالي 380 وات في درجة حرارة 25 درجة مئوية	
وضع الاستعداد بالشبكة <sup>23</sup>	1.3 وات تقريباً		0.5 وات تقريباً	
	جاهز <sup>1</sup>		حوالي 40 وات في درجة حرارة 25 درجة مئوية	
إيقاف التشغيل <sup>145</sup>	0.7 وات تقريباً		0.5 وات تقريباً	
			0.28 وات تقريباً	
الأبعاد	<p>HL-1201 ،HL-1200</p>  <p>HL-1211W ،HL-1210W</p> 			
الأوزان (متضمناً العناصر الاستهلاكية)	4.6 كجم			
مستوى الضوضاء	الطباعة	ضغط الصوت		51 ديسيبل (A) = LPAM
	الطباعة	طاقة الصوت		6.6 بيل (A) = LWAd

الطراز	HL-1200	HL-1201	HL-1210W	HL-1211W
درجة الحرارة	التشغيل	10 إلى 32 درجة مئوية		
	التخزين	0 إلى 40 درجة مئوية		
الرطوبة	التشغيل	20 إلى 80% (دون تكثف)		
	التخزين	35 إلى 85% (دون تكثف)		
الواجهة	USB	واجهة USB 2.0 عالية السرعة <sup>6 7</sup> نوصي باستخدام كابل USB 2.0 (من النوع A/B) لا يزيد طوله عن 2.0 متر.		
	شبكة LAN لاسلكية <sup>8</sup>	سرعة كاملة USB 2.0 <sup>6 7</sup> نوصي باستخدام كابل USB 2.0 (من النوع A/B) لا يزيد طوله عن 2.0 متر.		
نظام التشغيل المدعوم	Windows®	— IEEE 802.11 b/g/n (وضع البنية التحتية / وضع نظير إلى نظير)		
	Mac OS	Windows® XP Professional، Windows® XP Professional، Windows® XP Home، Windows® 8.1، Windows® 8، Windows® 7، Windows Vista®، x64 Edition، Windows Server®، Windows Server® 2003 x64 Edition، Windows Server® 2003، Windows Server®، Windows Server® 2012، Windows Server® 2008 R2، 2008، 2012 R2		
العناصر الاستهلاكية	خرطوشة الحبر (Inbox)	تقريباً 1,000 صفحة من حجم A4 أو Letter page <sup>9</sup>		
	خرطوشة الحبر (Standard)	حوالي 1,000 صفحة من حجم A4 أو Letter <sup>9</sup>		
	اسم الطراز	TN-1000		
	وحدة الاسطوانة	حوالي 10,000 صفحة من حجم A4 أو Letter (1 صفحة / مهمة) <sup>10</sup>		
	اسم الطراز	DR-1000		

1 مقاسة عندما يكون الجهاز موصولاً إلى واجهة USB.

2 يتم تنشيط جميع منافذ الشبكة اللاسلكية ويتم توصيل جميع منافذ الشبكة السلكية وفقاً للوائح No 801/2013 (الاتحاد الأوروبي).

3 لإلغاء تنشيط وظيفة الشبكة اللاسلكية، اضغط على زر WiFi الموجود على الجهاز 7 مرات. لتنشيط وظيفة الشبكة اللاسلكية مرة أخرى، اضغط على الزر WPS أو الزر AOSS™ الموجود على نقطة الوصول اللاسلكية/الموجه اللاسلكي، ثم اضغط مع الاستمرار على زر WiFi الموجود على الجهاز لمدة ثانيتين.

4 يختلف استهلاك الطاقة قليلاً وفقاً لبيئة الاستهلاك أو اهتراء الجزء.

5 مقاسة حسب IEC 62301 Edition 2.0.

6 يمكن توصيل الجهاز أيضاً بواجهة USB 1.1.

7 منافذ USB من إنتاج أطراف أخرى ليست مدعومة.

8 للحصول على مواصفات مفصلة عن الشبكة، انظر الشبكة (LAN) (HL-1211W و HL-1210W فقط) في صفحة 69 ودليل مستخدم الشبكة.

9 يتم توضيح معدل إنتاج الخرطوشة التقريبي طبقاً لمعيار ISO/IEC 19752.

10 عمر الاسطوانة تقريبي وقد يختلف حسب نوع الاستخدام.



## وسائط الطباعة

HL-1211W	HL-1210W	HL-1201	HL-1200	الطرز		
ورق عادي، ورق معاد تدويره				نوع الورق	درج الورق	إدخال الورق
Executive ،B5 (حافة طويلة)، A5 ،A5 ،Folio ،Legal ،Letter ،A4				حجم الورق		
العرض: 148 إلى 216 ملم						
الطول: 148 إلى 355.6 مم						
65 إلى 105 جم/م <sup>2</sup>				وزن الورق		
حد أقصى 150 ورقة من الورق العادي بوزن 80 جم/م <sup>2</sup>				السعة القصوى لكمية الورق		
حد أقصى 50 ورقة من الورق العادي بوزن 80 جم/م <sup>2</sup> (تسليم متجه للأسفل في درج إخراج الورق المواجه للأسفل)				درج الإخراج المواجه للأسفل		إخراج الورق

## معلومات هامة تتعلق باختيار نوع الورق

تساعد المعلومات في هذا القسم على اختيار الورق الذي يجب استخدامه مع هذا الجهاز.

### ملاحظة

عند استخدام ورق غير الموصى به، قد يحدث انحشار للورق أو سوء تغذية للورق في الجهاز.

### قبل شراء كمية كبيرة من الورق

تأكد من أن الورق مناسب للجهاز.

### ورق نُسخ الورق العادية

يتم تقسيم الورق حسب الاستخدام، مثل الورق المستخدم للطباعة والورق المستخدم للنسخ. يكون الاستخدام مكتوبًا عادةً على رزمة الورق. افحص الرزمة لترى ما إذا كانت مناسبة لطابعات الليزر أم لا. استخدم الورق المناسب لطابعات الليزر.

### الوزن الأساسي

يختلف الوزن الأساسي للورق بشكل عام في الدول المختلفة. ويوصى باستخدام الورق الذي يزن من 70 إلى 90 جم/م<sup>2</sup>، على الرغم من أن هذا الجهاز يمكنه التعامل مع الورق الأقل أو الأكثر سُمكًا بخلاف هذه الأوزان.

### التحبيب الطويل والقصير

تتم محاذاة النسيج اللبي للورق أثناء عملية تصنيع الورق. ويمكن تصنيف الورق إلى نوعين، ذو تحبيب طويل وذو تحبيب قصير.

تمتد انسجة الورق ذي التحبيب الطويل في نفس اتجاه الحافة الطويلة للورق. أما انسجة الورق ذي التحبيب القصير فتمتد بشكل عمودي على الحافة الطويلة للورق. على الرغم من أن معظم الورق العادي للنسخ يتسم بأنه ذو تحبيب طويل، فإن بعضه يتسم بأنه ذو تحبيب قصير. يوصى باستخدام الورق ذي التحبيب الطويل مع هذا الجهاز. إن الورق ذي التحبيب القصير ضعيف للغاية لنقل ورق الجهاز.

### الورق الحمضي والورق المتعادل

يمكن تصنيف الورق إما كورق حمضي أو ورق متعادل.

بالرغم من أن طرق صناعة الورق الحديثة بدأت بالورق الحمضي، فإن الورق المتعادل حل مؤخرًا محله نظرًا للظروف البيئية. وعلى الرغم من ذلك، يمكن إيجاد العديد من أشكال الورق الحمضي في الورق المعاد تدويره. نوصي باستخدام الورق المتعادل مع هذا الجهاز.

يمكنك استخدام قلم اختيار الورق الحمضي لتمييز الورق الحمضي من الورق المتعادل.

### سطح الطباعة

قد تتباين صفات الجهة الامامية والجهة الخلفية للورقة قليلاً.

عادة ما تكون جهة فتح رزمة الورق هي جهة الطباعة. اتبع التعليمات الموجودة على رزمة الورق. يتم عادة الإشارة إلى جهة الطباعة بسهم.



## الشبكة (LAN) (HL-1210W و HL-1211W فقط)

الموديل	HL-1210W	HL-1211W
LAN	يمكنك توصيل جهازك بشبكة للطباعة عبر الشبكة. مرفق أيضًا برنامج إدارة الشبكة Brother BRAdmin Light <sup>1,2</sup> .	
البروتوكولات	IPv4	ARP، RARP، BOOTP، DHCP، APIPA (تلقائي IP)، WINS/NetBIOS دقة الاسم، DNS resolver، mDNS، LLMNR مستجيب، LPR/LPD، مخصص Raw منفذ/منفذ 9100، IPP، خادم FTP، SNMPv1/v2c، خادم HTTP، TFTP عميل و Server، SMTP عميل، ICMP، Web Services (طباعة)
	IPv6	NDP، RA، DNS Resolver، mDNS، LLMNR مستجيب، LPR/LPD، مخصص Raw منفذ/منفذ 9100، IPP، خادم FTP، SNMPv1/v2c، خادم HTTP، TFTP عميل وخادم، SMTP عميل، ICMPv6، Web Services (طباعة)
بروتوكولات الأمان	اللاسلكية	SMTP-AUTH
إعدادات أمان الشبكة اللاسلكية	WEP 128/64 بت، WPA-PSK (TKIP/AES)، WPA2-PSK (AES)	
أداة دعم إعداد الشبكة اللاسلكية المساعدة	AOSS™	نعم
	WPS	نعم

<sup>1</sup> (لمستخدمي نظام التشغيل Windows®) يتوفر Brother BRAdmin Light من القرص المدمج المرفق مع الجهاز.  
(لمستخدمي نظام التشغيل Macintosh) يتوفر برنامج Brother BRAdmin Light للتنزيل من الموقع <http://support.brother.com>.

<sup>2</sup> (لمستخدمي نظام التشغيل Windows®) إذا كنت تحتاج إلى إدارة متقدمة للطابعة، فقم باستخدام الإصدار الأحدث من الأداة المساعدة Brother BRAdmin Professional المتوفرة للتحميل من الموقع <http://support.brother.com>.

ر  
رسائل الخطأ ..... 50

ط  
طباعة  
Macintosh  
27 ..... برنامج تشغيل الطابعة  
Windows®  
8 ..... برنامج تشغيل الطابعة  
12 ..... طباعة الكتيب  
12 ..... طباعة على الوجهين  
59 ..... مشكلات  
17، 14 ..... طباعة رأس وتذييل الصفحة  
3 ..... طباعة على الوجهين  
4 ..... طباعة على الوجهين يدوي

ع  
22 ..... علامة التبويب إعدادات الجهاز  
18، 14 ..... العلامة المائية  
11 ..... على الوجهين/ كتيب  
47 ..... العناصر الاستهلاكية

ك  
17 ..... كلمة المرور

ل  
37 ..... لوحة التحكم

م  
i ..... مراكز الخدمة (أوروبا والدول الأخرى)  
60 ..... مشكلات الشبكة  
37 ..... مصابيح LED (الصمام الثنائي المشع للضوء)  
17، 14 ..... المسؤول  
20 ..... ملفات تعريف الطباعة  
66 ..... مواصفات الوسائط

و  
الورق ..... 2، 67  
أنواع ..... 2  
حجم ..... 2  
وضع السكون ..... 38، 45  
وضع السكون العميق ..... 38، 45  
وضع قطع الطاقة ..... 46

F  
2 ..... Folio

L  
5 ..... Linux®

M  
5 ..... Macintosh

S  
Status Monitor  
Macintosh  
34 .....  
25 ..... Windows®

ا  
الأبعاد ..... 64  
الأدوات المساعدة ..... i  
أرقام Brother ..... i  
48 ..... استكشاف الأخطاء وإصلاحها  
59 ..... إعداد الحبر (وضع المتابعة)  
إذا كنت تعاني من مشكلات  
في جهازك ..... 59  
الإعدادات الافتراضية ..... 62  
انحشار الورق ..... 55  
الأوزان ..... 64

ب  
34، 24، 5 ..... برنامج تشغيل الطابعة

ت  
تسجيل المنتج ..... i  
61 ..... التنظيف

ج  
51 ..... جودة الطباعة

د  
23 ..... الدعم

ذ  
64 ..... الذاكرة