

Brukermanual

Brother laserskriver

HL-1200(E)
HL-1202(E)
HL-1210W(E)
HL-1212W

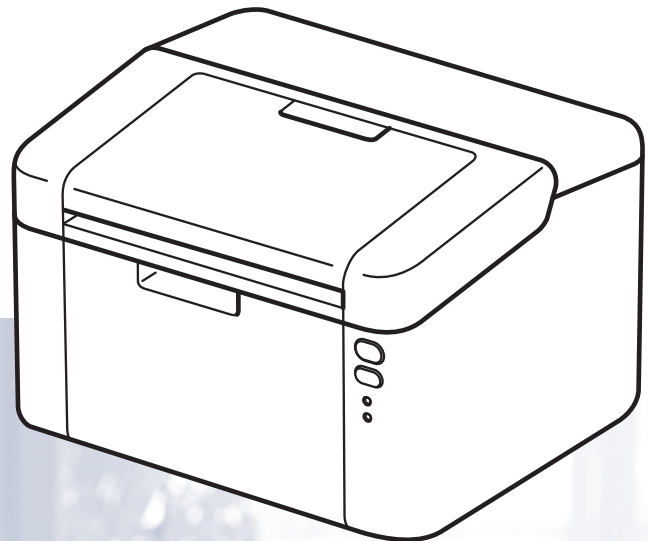

For brukere med svekket syn

Den kan leses av "tekst-til-tale"-programvaren fra Screen Reader.

Du må sette opp maskinvaren og installere driveren før du kan bruke maskinen.

Bruk Hurtigstartguide til å sette opp maskinen. Du finner en utskrift i esken.

Les nøye gjennom denne brukermanualen før du bruker maskinen.

Besøk vår nettside <http://support.brother.com>, hvor du kan få produktstøtte, de nyeste driveroppdateringene og verktøyene og svar på vanlige spørsmål (FAQ) og tekniske spørsmål.

Merk: Ikke alle modeller er tilgjengelige i alle land.

Brother-nummer

VIKTIG

For teknisk hjelp, ring landet der du kjøpte maskinen.

Registrere produktet ditt

Fyll ut Brothers garantiregistreringsskjema eller registrer deg raskt og enkelt online på

<http://www.brother.com/registration>

Vanlige spørsmål (FAQs)

På Brother Solutions Center finner du all programvaren og informasjonen du trenger til maskinen. Du kan laste ned de nyeste driverne, programvaren og verktøyene samt lese vanlige spørsmål og feilsøkingstips for å få vite mer om hvordan du får mest mulig ut av Brother-produktet ditt.

<http://support.brother.com>

Du kan se etter oppdaterte Brother-driverer her.

Kundeservice

Besøk <http://www.brother.com> for kontaktinformasjon til ditt lokale Brother-kontor.

Servicesentre



For informasjon om servicesentre i Europa, ta kontakt med ditt lokale Brother-kontor. Du finner adresse og telefonisk kontaktinformasjon til europeiske kontorer på <http://www.brother.com/> ved å velge ditt land.

Internett-adresser

Brother Global nettsted: <http://www.brother.com>

For vanlige spørsmål (FAQs), produktstøtte og oppdatering av drivere og verktøy: <http://support.brother.com>

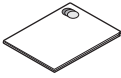
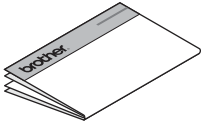
Brukermanualer og hvor finnes de?

Hvilken manual?	Hva er i den?	Hvor er den?	
		Windows-brukere	Macintosh-brukere
Produktsikkerhetsguide	Les denne guiden først. Les sikkerhetsinstruksjonene før du setter opp maskinen. Se denne guiden for informasjon om varemerker og lovmessige begrensninger.	 http://support.brother.com	
Hurtigstartguide	Følg instruksjonene for å sette opp maskinen din og installere driverne og programvaren for operativsystemet og tilkoblingstypen som du bruker.	 http://support.brother.com	
Brukermanual	Lær grunnleggende operasjoner, hvordan du skifter ut forbruksmateriell og utfører rutinemessig vedlikehold. Se tips om feilsøking.	 http://support.brother.com	http://support.brother.com
Brukerhåndbok for nettverket (HL-1210W(E) og HL-1212W)	Denne veiledningen inneholder nyttig informasjon om innstillinger for trådløse nettverk og sikkerhetsinnstillinger for bruk av Brother-maskinen. Du finner også informasjon om protokoller som maskinen støtter og detaljerte tips om feilsøking.	 http://support.brother.com	http://support.brother.com
Brukerguide for mobil utskrift og skanning for Brother iPrint&Scan (HL-1210W(E) og HL-1212W)	Denne veiledningen gir nyttig informasjon om utskrift fra mobilenheter og skanning fra Brother-maskinen til en mobilenhet når de er koplet til et Wi-Fi®-nettverk.	http://support.brother.com	

Bruke dokumentasjonen

Takk for at du kjøpte en Brother-maskin! Du får mest ut av maskinen din når du leser dokumentasjonen.

Symboler og konvensjoner brukt i dokumentasjonen

Følgende symboler og konvensjoner er brukt i dokumentasjonen.

ADVARSEL

ADVARSEL indikerer en potensielt farlig situasjon som kan føre til død og alvorlige skader hvis den ikke unngås.

VIKTIG

VIKTIG indikerer en potensielt farlig situasjon som kan føre til skade på eiendeler eller tap av produktfunksjon hvis den ikke unngås.

MERK

MERK spesifiserer bruksmiljøet, installasjonsvilkår eller spesielle bruksvilkår.



Forbudsikoner indikerer handlinger som ikke må utføres.



Ikoner for elektrisk fare varsler deg om mulig elektrisk støt.



Ikoner for brannfare varsler deg om muligheten for brann.



Varm overflate-ikoner advarer deg om at du ikke bør berøre varme maskindeler.

Fet skrift

Fet skrift identifiserer taster på maskinens kontrollpanel eller på dataskjermen.

Kursiv skrift

Kursiv skrift fremhever et viktig punkt eller henviser deg til et relatert emne.

Få tilgang til Brother Utilities (Windows®)

Brother Utilities  er en programstarter som gir lett tilgang til alle Brother-programmer som er montert på enheten.

- 1 (Windows® XP, Windows Vista®, Windows® 7, Windows Server® 2003, Windows Server® 2008 og Windows Server® 2008 R2)

Klikk på  (**Start**) > **Alle programmer** > **Brother** > **Brother Utilities**.

(Windows® 8 og Windows Server® 2012)

Trykk eller dobbeltklikk  (**Brother Utilities**) enten på **Start**-skjermen eller skrivebordet.

(Windows® 8.1 og Windows Server® 2012 R2)

Flytt musen til nedre venstre hjørne av **Start**-skjermen og klikk  (hvis du bruker en berøringbasert enhet, sveip opp fra bunnen på **Start**-skjermen for å vise **Appar**-skjermen). Når **Appar**-skjermen vises,

trykk eller klikk  (**Brother Utilities**).

- 2 Velg din maskin.

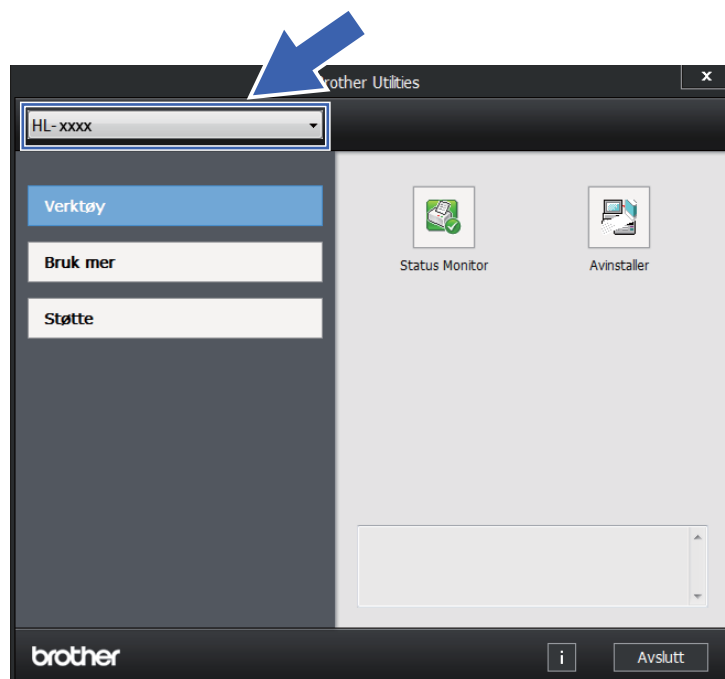

- 3 Velg ønsket handling.

Innholdsfortegnelse

1	Utskriftsmetoder	1
	Om denne maskinen.....	1
	Maskinoversikt.....	1
	Akseptabelt papir.....	2
	Anbefalt papir og utskriftsmedie.....	2
	Papirmagasinet papirkapasitet.....	2
	2-sidig utskrift.....	3
	Veiledning for utskrift på begge sider av papiret.....	3
	Manuell 2-sidig utskrift.....	4
2	Driver og programvare	5
	Skriverdriver.....	5
	Skrive ut et dokument.....	6
	Skriverdriverinnstillinger.....	7
	Windows®.....	8
	Få tilgang til skriverdriverinnstillingene.....	8
	Funksjoner i Windows®-skriverdriveren.....	9
	Kategorien Grunnleggende.....	10
	Kategorien Avansert.....	16
	Kategorien Utskriftsprofiler.....	22
	Kategorien Enhetsinnstillinger.....	24
	Støtte.....	25
	Avinstallere skriverdriveren.....	26
	Status Monitor.....	27
	Macintosh.....	29
	Funksjonene i skriverdriveren (Macintosh).....	29
	Velge alternativer for sideoppsett.....	29
	Fjerne skriverdriveren.....	36
	Status Monitor.....	36
	Programvare.....	38
	Ekstern skriverkonsoll (Kun Windows® HL-1200(E) og HL-1202(E)).....	38
	Programvare for nettverk (kun HL-1210W(E) og HL-1212W).....	38
3	Generell informasjon	39
	Kontrollpanel.....	39
	LED (lysemitterende diode).....	39
	Indikasjoner om serviceanrop.....	44
	Strømtast Av/På.....	45
	Skrive ut en skriverinnstillingsside.....	46
	Bruke Strømtasten Av/På.....	46
	Bruke skriverdriveren.....	46
	Miljøfunksjoner.....	47
	Tonersparing.....	47
	Hvilemodus.....	47
	Dyp hvilemodus.....	47
	Autoavsteng.....	48

Om denne maskinen

Maskinoversikt

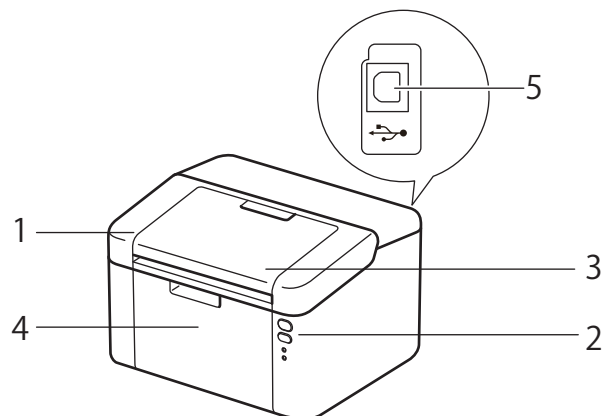

- 1 Toppeksel
- 2 Kontrollpanel
- 3 Magasinstøtteklaff for dokumenter med forsiden ned (støtteklaff)
- 4 Papirmagasin
- 5 USB-port

MERK

For detaljer om hvordan LED-lampene viser maskinens status, se *LED (lysemitterende diode)* ►► side 39.
For funksjonene Strøm av/på, se *Strømtast Av/På* ►► side 45.

Akseptabelt papir

Utskriftskvaliteten avhenger av hvilken papirtype du bruker.

For best mulig resultat følger du anvisningene nedenfor:

- IKKE legg forskjellige konvoluttyper i papirmagasinet samtidig. Dette kan føre til papirstopp eller feilmating.
- For riktig utskrift må du velge samme papirstørrelse fra programmet som det papiret som ligger i magasinet.
- Unngå å berøre den utskrevne siden av papiret rett etter utskrift.
- Skriv ut en liten mengde for å teste papirtypen før du kjøper store mengder med papir.

Anbefalt papir og utskriftsmedie

Papirtype	Artikkel
Vanlig papir	Xerox Premier TCF 80 g/m ²
	Xerox Business 80 g/m ²
Resirkulert papir	Steinbeis Evolution White 80 g/m ²

Papirmagasinetts papirkapasitet

Papirstørrelse	Papirtyper	Antall ark	Papirvekt
A4, Letter, Legal, Folio ¹ , A5, A5 (Lang Kant), B5, Executive	Vanlig papir og resirkulert papir	Opptil 150 ark (80 g/m ²)	65 - 105 g/m ²

¹ Folio-størrelse er 215,9 mm x 330,2 mm.

2-sidig utskrift

Alle de medfølgende skriverdriverne gir mulighet for 2-sidig utskrift. For mer informasjon om hvordan du velger innstillingene, se *Tosidig / Hefte* >> side 12 for Windows® og *2-sidig utskrift* >> side 35 for Macintosh.

Veiledning for utskrift på begge sider av papiret

- Hvis papiret er tynt, kan det hende det blir krøllet.
- Hvis papiret er krøllete, retter du det ut og legger det tilbake i papirmagasinet. Hvis det fortsatt krøller seg, bytter du ut papiret.
- Hvis papiret ikke mates riktig, kan det hende det blir krøllet. Ta ut papiret og glatt det ut. Hvis det fortsatt krøller seg, bytter du ut papiret.
- Når du bruker funksjonen for manuell dobbeltsidig utskrift, kan det oppstå papirstopp, eller det kan hende at utskriftskvaliteten ikke blir tilfredsstillende. (Hvis det oppstår papirstopp, se *Papirstopp* >> side 57. Hvis du har problemer med utskriftskvaliteten, se *Forbedre utskriftskvaliteten* >> side 53.)

Manuell 2-sidig utskrift

Hvis du bruker Macintosh-skriverdriver, se *Manuell 2-sidig utskrift* >> side 35.

1

Manuell 2-sidig utskrift med Windows®-skriverdriveren

1 Velg følgende innstillinger fra hver rullegardinliste på skriverdriveren.

■ **Papirstørrelse**

Du kan bruke alle papirstørrelser som er spesifisert for magasinet som du bruker.

■ **Medietype**

Du kan bruke alle medietyper som er spesifisert for magasinet som du bruker.

■ **Tosidig / Hefte**

Velg **Tosidig (manuelt)**.

■ **Tosidigtype** tommer **Tosidige innstillinger**

Det er fire alternativer for hver retning. (Se *Tosidig / Hefte* >> side 12.)

■ **Innbindingsforskyving** tommer **Tosidige innstillinger**

Du kan spesifisere forskyvningen for innbinding. (Se *Tosidig / Hefte* >> side 12.)

For andre innstillinger, se *Driver og programvare* i kapittel 2.

2 Send utskriftsdataene til maskinen. Maskinen vil skrive ut alle partallssidene på én side av papiret først. Windows®-driveren ber deg deretter (med en popup-melding) om å sette inn papiret igjen for å skrive ut oddetallssidene.

MERK

Før du legger inn papiret igjen må du rette bunken godt inn slik at du unngår papirstopp. Det anbefales at du ikke bruker meget tynt eller tykt papir.

Skriverdriver

En skriverdriver er en programvare som oversetter data fra det formatet som datamaskinen bruker, til det formatet som kreves av en spesiell skriver. Dette formatet er vanligvis språk for sidebeskrivelse (PDL).

Du finner skriverdriverne for støttede versjoner av Windows® på den vedlagte CD-ROM-en, og for Macintosh er den på Brother Solutions Center på <http://support.brother.com>. Installer driverne ved å følge trinnene i Hurtigstartguide. Du kan laste ned de nyeste skriverdriverne for Windows® og Macintosh fra webområdet til Brother Solutions Center på:

<http://support.brother.com>

For Windows®

- Windows®-skriverdriver (skriverdriveren som passer best for dette produktet)

For Macintosh

- Macintosh-skriverdriver (skriverdriveren som passer best for dette produktet)

For Linux®^{1 2}

- LPR-skriverdriver
- CUPS-skriverdriver

¹ For mer informasjon og for å laste ned skriverdriveren for Linux, se på siden for den aktuelle modellen på <http://support.brother.com> eller bruk lenken på medfølgende CD-ROM.

² Avhengig av Linux-distribusjoner, kan det hende at driveren ikke er tilgjengelig eller den kan frigjøres etter den første utgivelsen av modellen din.

Skrive ut et dokument

Når maskinen mottar data fra datamaskinen, begynner den å skrive ut ved å plukke opp papir fra papirmagasinet. Papirmagasinet kan mate vanlig papir og resirkulert papir til maskinen. (Se *Papirmagasinet papirkapasitet* ►► side 2.)

- 1 Fra programmet, velg Skriv ut-kommandoen.
Hvis noen andre skriverdrivere er installert på datamaskinen, må du velge **Brother HL-XXXX series** (hvor XXXX er modellnavnet ditt) som skriverdriveren din fra Skriv ut- eller Utskriftsinnstillinger-menyen i programvaren, og deretter klikke på **OK** eller **Skriv ut** for å starte utskriften.
- 2 Datamaskinen din sender dataene til maskinen. **Klar**-LED-lampen (○) vil blinke.
- 3 Når maskinen har avsluttet utskriften av alle dataene, slutter **Klar**-LED-lampen (○) å blinke.

MERK

- Du kan velge papirstørrelse og retning i programmet.
 - Hvis programmet ikke støtter din egendefinerte papirstørrelse, velg den nest største papirstørrelsen.
 - Juster deretter utskriftsområdet ved å endre høyre og venstre marg i programmet.
-

Skriverdriverinnstillinger



Du kan endre de følgende skriverinnstillingene når du skriver ut fra din datamaskin:

- Papirstørrelse
- Orientering
- Kopier
- Medietype
- Utskriftskvalitet (For HL-1200(E) og HL-1202(E))
Oppløsning (For HL-1210W(E) og HL-1212W)
- Skriv ut innstillinger
- Flersideutskrift
- Tosidig / Hefte
- Skriv ut forhåndsvisning
- Skalering
- Rotert utskrift
- Bruk vannmerke
- Topp-/bunntekstutskrift
- Tonersparemodus
- Administrator
- Tetthetsjustering
- Forbedre utskrift
- Hopp over tom side
- Skriv ut teksten i svart
- Skriv ut arkiv
- Utskriftsprofiler

Windows®

Få tilgang til skriverdriverinnstillingene

2

- 1 (For Windows® XP og Windows Server® 2003)
Klikk på **Start**, og deretter **Skrivere og telefakser**.
(For Windows Vista® og Windows Server® 2008)
Klikk på  knappen (**Start**), **Kontrollpanel**, **Maskinvare og lyd**, og deretter på **Skrivere**.
(For Windows® 7 og Windows Server® 2008 R2)
Klikk på  knappen (**Start**), og deretter på **Enheter og skrivere**.
(For Windows® 8)
Flytt musen til nedre høyre hjørne på skrivebordet. Når menylinjen vises, klikk på **Innstillinger**, og klikk deretter på **Kontrollpanel**. I **Maskinvare og lyd**-gruppen, klikk på **Vis einingar og skrivarar**.
(For Windows Server® 2012 og Windows Server® 2012 R2)
Flytt musen til nedre høyre hjørne på skrivebordet. Når menylinjen vises, klikk på **Innstillinger**, og klikk deretter på **Kontrollpanel**. I **Maskinvare**-gruppen, klikk på **Vis einingar og skrivarar**.
- 2 Høyreklikk på **Brother HL-XXXX**-ikonet (hvor XXXX er modellnavnet ditt) og velg **Skriveregenskaper (Egenskaper)** og **Brother HL-XXXX** hvis nødvendig. Dialogboksen for skriverensgenskaper vises.
- 3 Velg **Generelt**-kategorien og klikk deretter på **Innstillinger (Utskriftsinnstillinger...)**.

Funksjoner i Windows®-skriverdriveren

Hvis du vil ha mer informasjon, kan du se **Hjelp**-teksten i skriverdriveren.

MERK

- Skjermbildene i denne delen er fra Windows® 7. Skjermbildene på din PC kan variere etter program og operativsystem.
 - For tilgang til skriverdriverinnstillingene, se *Få tilgang til skriverdriverinnstillingene* >> side 8.
-

Kategorien Grunnleggende

Du kan også endre innstillinger for sideoppsett ved å klikke på illustrasjonen til venstre i kategorien **Grunnleggende**.

2

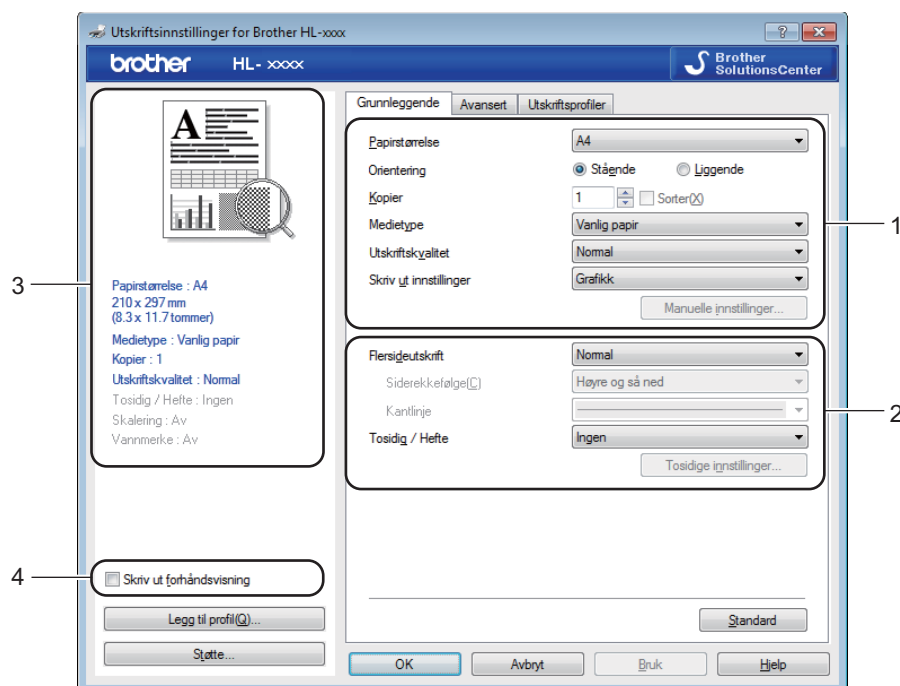

- 1 Velg **Papirstørrelse**, **Orientering**, **Kopier**, **Medietype**, **Utskriftskvalitet**¹ eller **Oppløsning**² og **Skriv ut innstillinger** (1).
- 2 Velg **Flersideutskrift** og **Tosidig / Hefte** (2).
- 3 Bekreft dine gjeldende innstillinger i vinduet (3).
- 4 Klikk på **OK** for å bruke de valgte innstillingene.
For å gå tilbake til standardinnstillingene, klikk på **Standard**, deretter **OK**.

¹ For HL-1200(E) og HL-1202(E)

² For HL-1210W(E) og HL-1212W

MERK



Hvis du vil forhåndsvisne dokumentet før utskrift, kryss av boksen Forhåndsvis utskrift (4).

Papirstørrelse

Velg papirstørrelsen du bruker fra rullegardinmenyen.

Orientering

Retningen velger stillingen dokumentet skrives ut i (**Stående** eller **Liggende**).

Stående (loddrett)	Liggende (vannrett)
	

Kopier

Valget Kopier stiller inn antall eksemplarer som skrives ut.

Sorter

Når avmerkingsboksen Sorter er valgt, skrives et helt eksemplar av dokumentet ut, og gjentas for antall eksemplarer du valgte. Hvis avmerkingsboksen Kopier ikke er valgt, skrives ut hver side for alle eksemplarene før neste side av dokumentet skrives ut.

Sorter merket av

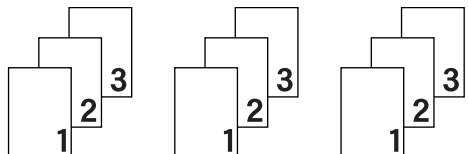

Sorter ikke merket av

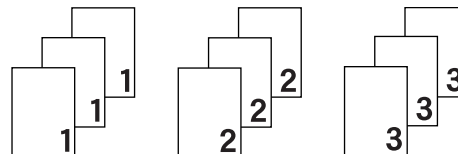

Medietype

Du kan bruke følgende medietyper i maskinen. Velg ønsket medietype for å få best utskriftskvalitet.

- Vanlig papir
- Resirkulert papir

Utskriftskvalitet (For HL-1200(E) og HL-1202(E))

Du kan endre utskriftskvaliteten som følger:

- **Utkast**
- **Normal**
- **Fin**

Oppløsning (For HL-1210W(E) og HL-1212W)

Du kan endre oppløsningen som følger:

- **300 dpi**
- **600 dpi**
- **HQ 1200**

Skriv ut innstillinger

Du kan endre utskriftsinnstillingene som følger:

■ **Grafikk**

Dette er den beste modusen for å skrive ut dokumenter som inneholder grafikk.

■ **Tekst**

Dette er den beste modusen for å skrive ut tekstdokumenter.

■ **Manuell**

Du kan endre innstillingene manuelt ved å velge **Manuell** og klikke på **Manuelle innstillinger...**-knappen. Du kan stille inn lysstyrke, kontrast og andre innstillinger.

Flersideutskrift

Valget Flersideutskrift kan redusere bildestørrelsen på en side slik at flere sider kan skrives ut på ett ark, eller forstørre bildestørrelsen for å skrive ut én side over flere ark.

■ **Siderekkefølge**

Hvis du har valgt alternativet **N i 1**, kan du velge rekkefølgen sidene skal skrives ut i fra rullegardinlisten.

■ **Kantlinje**

Når man skriver ut flere sider på ett ark med funksjonen Flersideutskrift, kan du velge å ha en hel ramme, stiplet ramme eller ingen ramme rundt hver side på arket.

■ **Skriv ut utsnittslinje**

Når alternativet **1 i NxN sider** er valgt, kan alternativet **Skriv ut utsnittslinje** velges. Dette alternativet lar deg skrive ut en falmet utklippslinje rundt utskriftsområdet.

Tosidig / Hefte

Når du ønsker å skrive ut et hefte eller foreta 2-sidig utskrift, bruker du denne funksjonen.

■ **Ingen**

Dette deaktiverer 2-sidig utskrift.

■ Tosidig (manuelt)

Bruk dette alternativet når du vil bruke 2-sidig utskrift.

• Tosidig (manuelt)

Maskinen skriver ut alle partallssidene først. Deretter stanser skriverdriveren og viser instruksjoner om hvordan du setter inn papiret på nytt. Når du klikker på **OK**, skrives oddetalssidene ut.

Når du velger **Tosidig (manuelt)**, blir **Tosidige innstillinger...**-knappen tilgjengelig for valg. Du kan stille inn følgende innstillinger i **Tosidige innstillinger**-dialogboksen.

• Tosidigtype

Det finnes fire innbindingsretninger for 2-sidig utskrift for hver papirretning.

Stående

Lang kant (venstre)

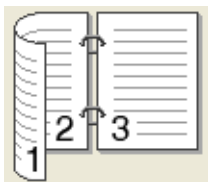

Lang kant (høyre)

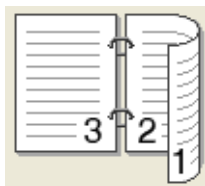

Kort kant (øverst)

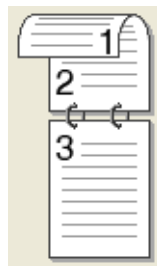

Kort kant (nederst)

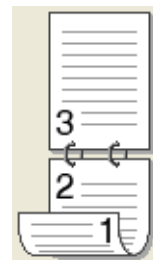

Liggende

Lang kant (øverst)

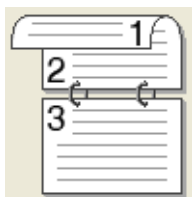

Lang kant (nederst)



Kort kant (høyre)

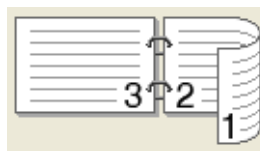

Kort kant (venstre)

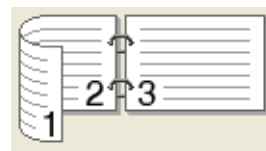

• Innbindingsforskyving

Når du krysser av for **Innbindingsforskyving**, kan du også spesifisere forskyvningen for innbinding i tommer eller millimeter.

■ Hefte (manuelt)

Bruk dette alternativet for å skrive ut et dokument i hefteformat ved hjelp av 2-sidig utskrift; det vil organisere dokumentet etter det riktige sidetallet og lar deg brette på midten av utskriften uten å endre rekkefølgen til sidetallene.

• Hefte (manuelt)

Maskinen skriver ut alle partallssidene først. Deretter stanser skriverdriveren og viser instruksjoner om hvordan du setter inn papiret på nytt. Når du klikker på **OK**, skrives oddetallssidene ut.

Når du velger **Hefte (manuelt)**, blir **Tosidige innstillinger...**-knappen tilgjengelig for valg. Du kan stille inn følgende innstillinger i **Tosidige innstillinger**-dialogboksen.

• Tosidigtype

Det finnes to innbindingsretninger for 2-sidig utskrift for hver papirretning.

Stående

Innbinding venstre

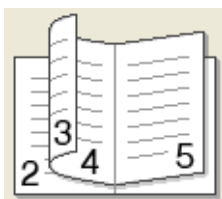

Innbinding høyre

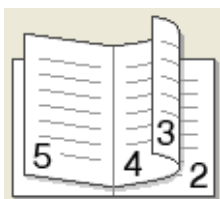

Liggende

Innbinding øverst

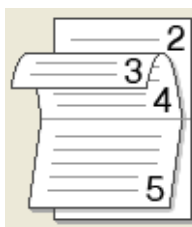

Innbinding nederst



• Utskriftsmetode for hefte

Når **Del opp i sett** er valgt:

Dette alternativet lar deg skrive ut hele heftet i mindre individuelle sett med hefter, mens du fremdeles kan brette på midten av de mindre individuelle settene uten å måtte endre rekkefølgen til sidetallene. Du kan spesifisere antall ark i hvert mindre sett med hefter, fra 1 til 15. Dette alternativet kan være nyttig når du skal brette et utskrevet hefte som har et stort antall sider.

• Innbindingsforskyving

Når du krysser av for **Innbindingsforskyving**, kan du også spesifisere forskyvningen for innbinding i tommer eller millimeter.

Skriv ut forhåndsvisning

Du kan forhåndsvisse et dokument før det skrives ut. Hvis du setter kryss i boksen **Skriv ut forhåndsvisning**, åpnes vinduet for Forhåndsvis utskrift før utskriften starter.

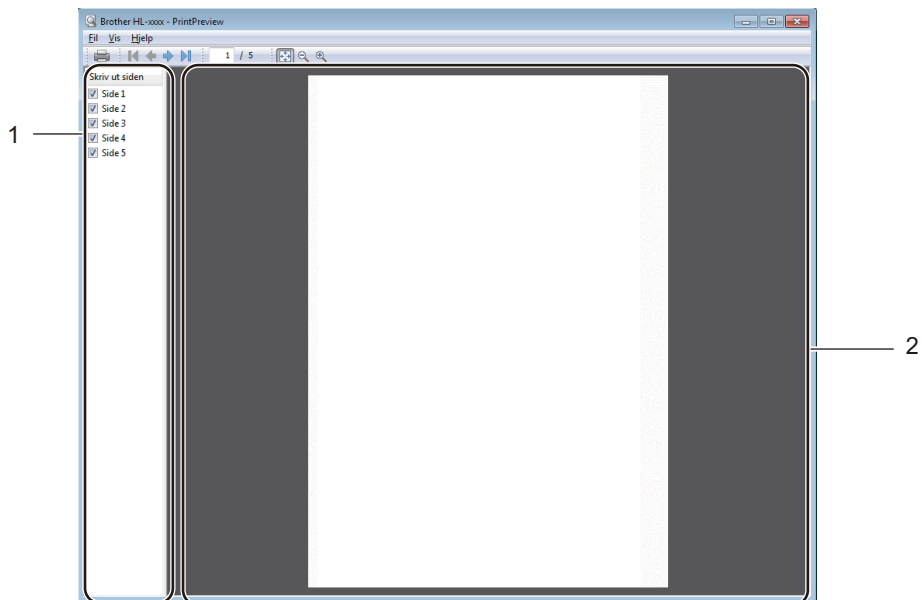

1 Sidelisteområde

Sidelisteområdet viser sidenumrene for sidene som skal skrives ut. Hvis du velger en side i denne listen, forhåndsvises utskriftsresultatet for den siden i Forhåndsvisområdet.

Hvis du ikke vil skrive ut en side, må du fjerne krysset.

2 Forhåndsvisområde

Forhåndsvisområdet viser en forhåndsvisning av utskriftsresultatene av sidene valgt i sidelisteområdet.

MERK

Hvis **Tosidig (manuelt)** eller **Hefte (manuelt)** ble valgt i Skriverdriverinnstillinger, kan du ikke bruke funksjonen Forhåndsvis utskrift.

Kategorien Avansert

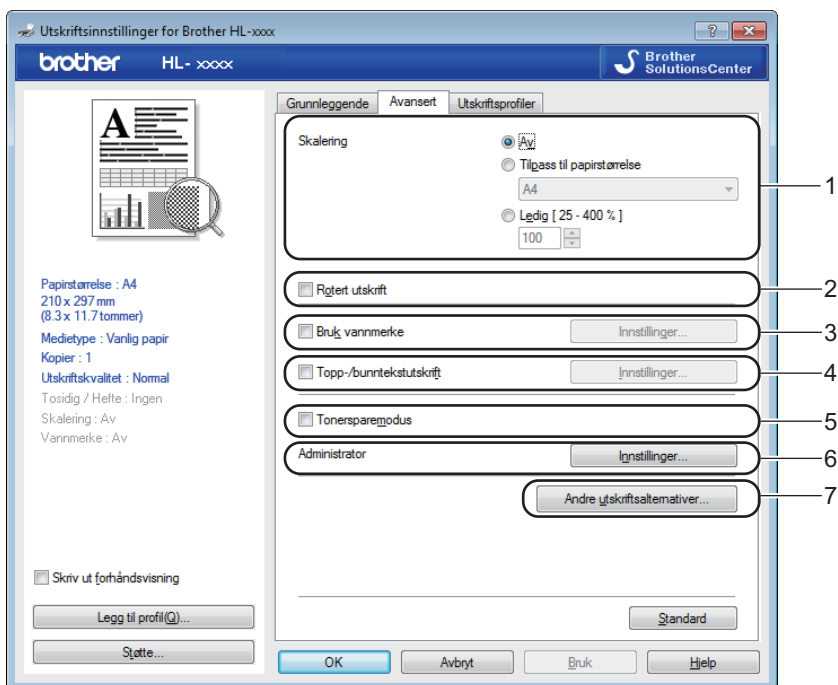

Du kan endre innstillingene i kategorien ved å klikke på ett av følgende valg:

- **Skalering** (1)
- **Rotert utskrift** (2)
- **Bruk vanmerke** (3)
- **Topp-/bunntekstutskrift** (4)
- **Tonersparemodus** (5)
- **Administrator** (6)
- **Andre utskriftsalternativer...** (7)

Skalering

Du kan endre skaleringen av utskriftsbildet.

Rotert utskrift

Merk av for **Rotert utskrift** for å reversere dataene fra øverst til nederst.

Bruk vanmerke

Du kan plassere en logo eller tekst som et vanmerke i et dokument. Du kan velge et av de forhåndsinnstilte vanmerkene, eller du kan bruke en punktgrafikkfil som du har opprettet. Velg **Bruk vanmerke** og klikk deretter på **Innstillinger...**-knappen.

Innstillinger for vannmerke

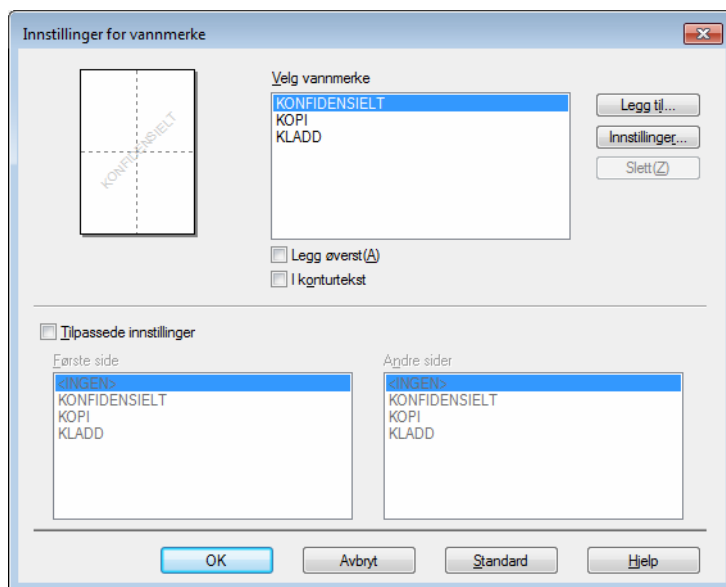

■ Velg vannmerke

Velg et vannmerke du vil bruke.

For å lage et originalt vannmerke må du klikke på knappen **Legg til...** for å legge til innstillingene for vannmerket, og deretter velge **Bruk tekst** eller **Bruk bildefil** i **Vannmerkestil**.

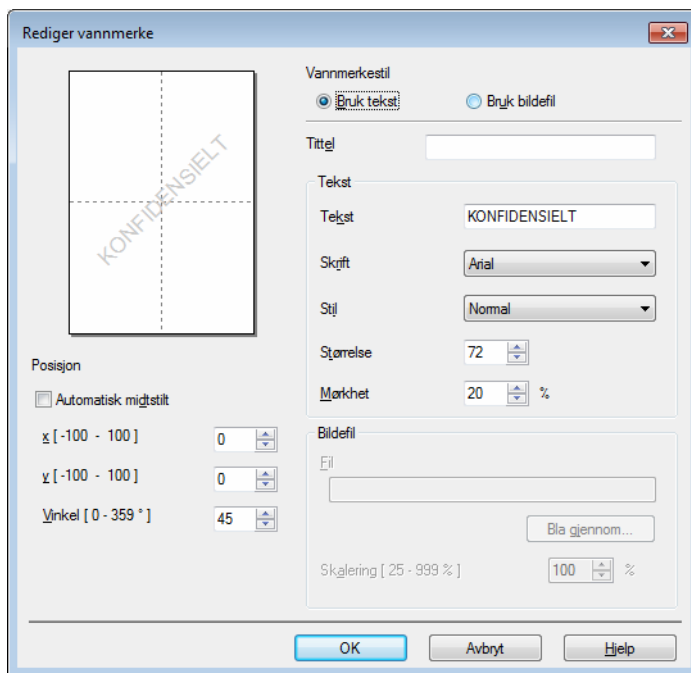

- **Tittel**

Skriv inn en passende tittel i feltet.

- **Tekst**

Skriv inn vannmerketeksten i **Tekst**-boksen, og velg deretter **Skrift**, **Stil**, **Størrelse** og **Mørkhet**.

- **Bildefil**

Skriv inn filnavn og plassering av punktgrafikkbildet i **Fil**-boksen, eller klikk på **Bla gjennom...** for å søke etter filen. Du kan også angi skaleringsstørrelsen til bildet.

- **Posisjon**

Bruk denne innstillingen hvis du vil bestemme plasseringen av vannmerket på siden.

- **Legg øverst**

Dette alternativet legger de valgte tegnene eller bildet over ditt utskrevde dokument.

- **I konturtekst**

Velg **I konturtekst** dersom du kun ønsker å skrive ut en konturtekst av vannmerket. Dette er tilgjengelig hvis du velger en vannmerketekst.

- **Tilpassede innstillinger**

Du kan velge hvilket vannmerke som skal skrives ut på første side eller på de andre sidene.

Topp-/bunntekstutskrift

Når denne funksjonen er aktivert, vil den skrive ut dato og tid på dokumentet ditt fra datamaskinens systemklokke og PC-påloggingsbrukernavn eller teksten du angir. Ved å velge **Innstillinger**, kan du tilpasse informasjonen.

- **ID-utskrift**

Hvis du velger **Brukernavn**, skrives påloggingsnavnet for PC-en ut. Hvis du velger **Egendefinert** og angir teksten i redigeringsboksen **Egendefinert**, skrives teksten du angir ut.

Tonersparemodus

Du kan spare toner ved hjelp av denne funksjonen. Når du stiller inn **Tonersparemodus** til På, virker utskriften lysere. Standardinnstillingen er Av.

MERK

- Vi anbefaler ikke **Tonersparemodus** for utskrift av fotografier eller bilder i gråtoneskala.
 - **Tonersparemodus** er ikke tilgjengelig for **Fin** for Utskriftskvalitet ¹ eller **HQ 1200** for Oppløsning ² er valgt.
-

¹ For HL-1200(E) og HL-1202(E)

² For HL-1210W(E) og HL-1212W

Administrator

Administratorer har tilgang til å begrense tilgang til funksjoner som skalerings- og vannmerkeinnstillinger.

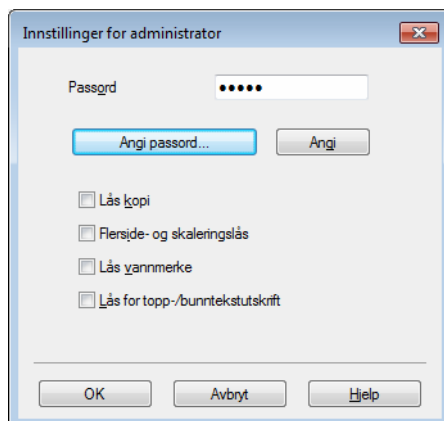

■ Passord

Skriv inn passordet i denne boksen.

MERK

Klikk på **Angi passord...** hvis du vil endre passordet.

■ Lås kopi

Låser innstillingen for antall eksemplarer for å forhindre utskrift av flere eksemplarer (kopier).

■ Flerside- og skaleringslås

Lås innstillingen for skalering og flersideutskrift.

■ Lås vannmerke

Låser gjeldende innstillinger for alternativet Vannmerke slik at de ikke kan endres.

■ Lås for topp-/bunntekstutskrift

Låser gjeldende innstillinger for utskrift av topp-/bunntekst slik at de ikke kan endres.

Andre utskriftsalternativer

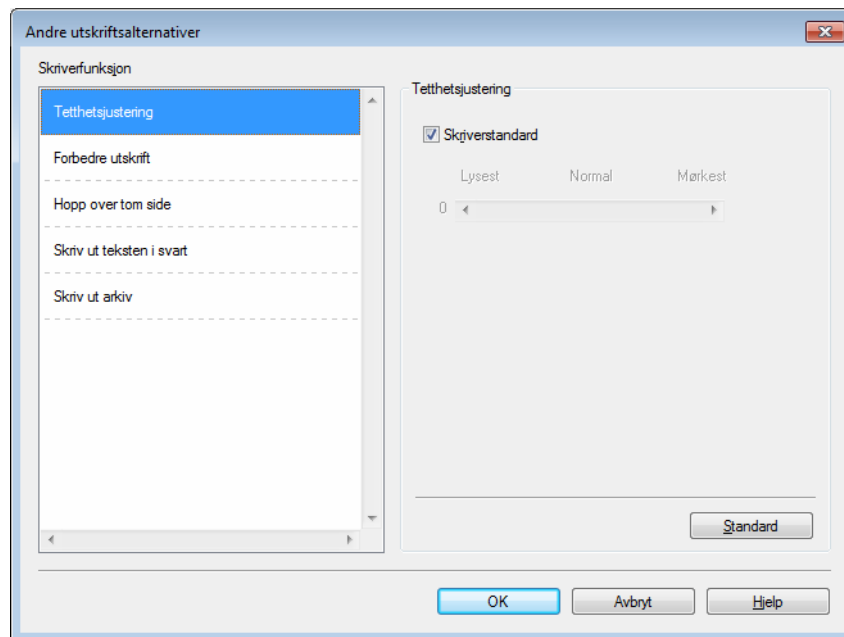

Du kan velge følgende i Skriverfunksjoner:

- **Tetthetsjustering**
- **Forbedre utskrift**
- **Hopp over tom side**
- **Skriv ut teksten i svart**
- **Skriv ut arkiv**

Tetthetsjustering

Øk eller reduser utskriftsoppløsningen.

Forbedre utskrift

Denne funksjonen gjør det mulig å forbedre problemer med utskriftskvaliteten.

■ Redusere papirkjølling

Hvis du velger denne funksjonen, reduserse papirkjølling.

Hvis du bare skriver ut noen få sider, trenger du ikke velge denne innstillingen.

MERK

Denne operasjonen vil redusere temperaturen i maskinens fikseringsprosess.

■ Forbedre tonerfiksering

Hvis du velger denne funksjonen, kan tonerfikseringsevnen forbedres.

MERK

Denne operasjonen vil øke temperaturen i maskinens fikseringsprosess.

Hopp over tom side

Hvis **Hopp over tom side** er krysset av, oppdager skriverdriveren automatisk tomme sider og hopper over dem.

MERK

Dette alternativet fungerer ikke når du velger følgende alternativer:

- **Bruk vannmerke**
 - **Topp-/bunntekstutskrift**
 - **N i 1 og 1 i NxN sider i Flersideutskrift**
 - **Tosidig (manuelt), Hefte (manuelt) i Tosidig / Hefte**
 - **Skriv ut forhåndsvisning**
-

Skriv ut teksten i svart

Denne funksjonen tillater utskrift av all tekst kun i svart.

MERK

Det kan hende den ikke fungerer med enkelte tegn.

Skriv ut arkiv

En kopi av utskriften kan lagres som en PDF-fil på datamaskinen. Du kan endre filstørrelsen ved å flytte **Filstørrelse**-glidebryteren mot høyre eller venstre. Oppløsningen settes i henhold til filstørrelsen.

MERK

Ved å aktivere denne funksjonen kan det bli en lengre pause før maskinen begynner å skrive ut.

Kategorien Utskriftsprofiler

Utskriftsprofiler er redigerbare forhåndsinnstillinger designet til å gi deg rask tilgang til ofte brukte utskriftskonfigurasjoner.

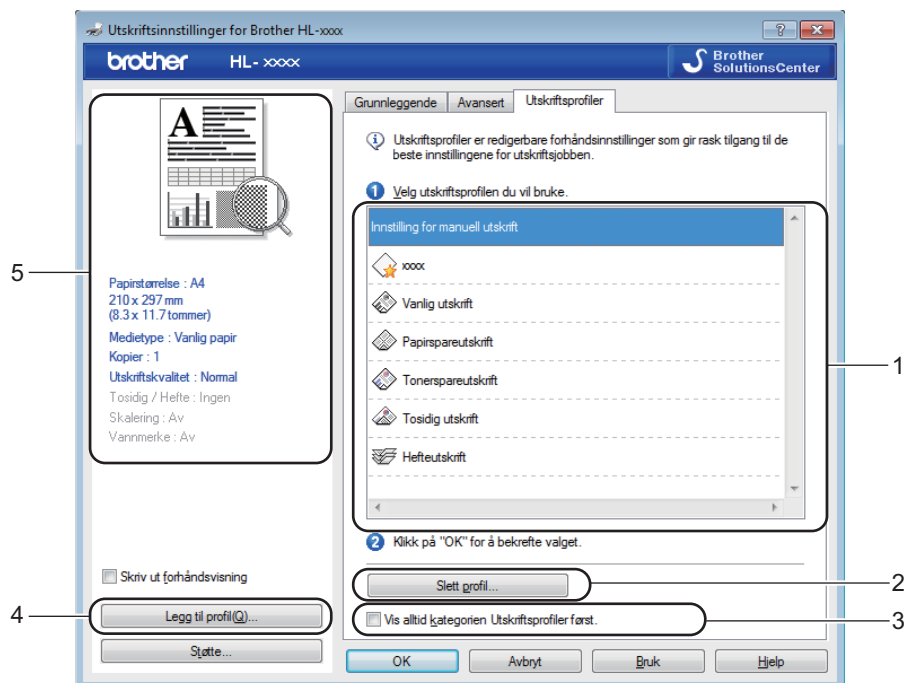

- **Utskriftsprofil-listeboks (1)**
- **Slett profil... (2)**
- **Vis alltid kategorien Utskriftsprofiler først. (3)**
- **Legg til profil... (4)**
- **Gjeldende utskriftsprofilvisning (5)**

- 1 Velg profilen din fra utskriftsprofil-listeboksen.
- 2 Hvis du vil vise **Utskriftsprofiler**-kategorien foran på vinduet fra neste gang du skriver ut, krysser du av **Vis alltid kategorien Utskriftsprofiler først..**
- 3 Klikk på **OK** for å bruke den valgte profilen.

Legg til profil

Dialogboksen **Legg til profil** vises ved å klikke på **Legg til profil....** Du kan legge til 20 nye profiler med dine foretrukne innstillinger.

- 1 Skriv inn ønsket tittel i **Navn**.
- 2 Velg et ikon som du vil bruke fra Ikon-listen, klikk deretter på **OK**.
- 3 De gjeldende innstillingene vist på venstre side av skriverdrivervinduet lagres.

Slett profil

Dialogboksen **Slett profil** vises ved å klikke på **Slett profil**. Du kan slette hvilken som helst av profilene du har lagt til.

- 1 Velg profilen din fra utskriftsprofil-listeboksen.
- 2 Klikk på **Slett**.
- 3 Klikk på **Ja**.
- 4 Den valgte profilen slettes.

Kategorien Enhetsinnstillinger

MERK

For tilgang til **Enhetsinnstillinger**-kategorien, se *Få tilgang til skriverdriverinnstillingene* ►► side 8.

Du kan oppdage serienummeret i kategorien **Enhetsinnstillinger** automatisk på følgende måte.

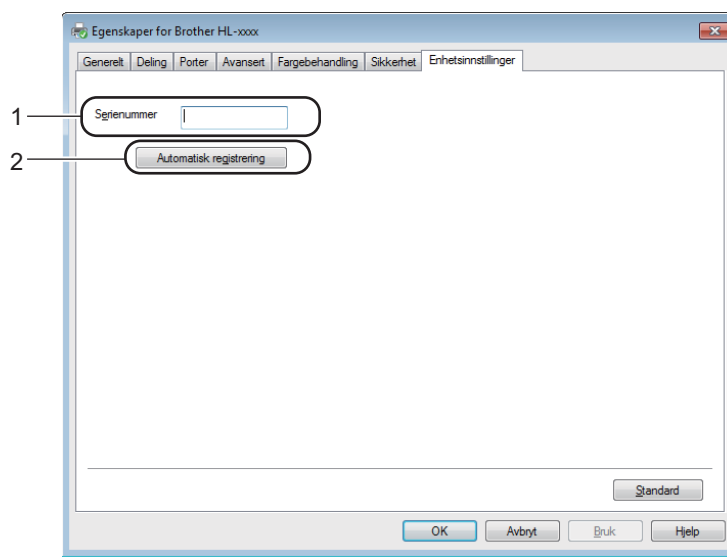

■ Serienummer (1)

Når du klikker på **Automatisk registrering** (2), vil skriverdriveren spørre maskinen og vise serienummeret til maskinen. Hvis den ikke mottar informasjonen, viser skjermen "-----".

MERK

Funksjonen **Automatisk registrering** (2) er under visse maskinforhold ikke tilgjengelig:

- Maskinen er slått av.
- Det finnes en feiltilstand på maskinen.
- Maskinen er koblet til utskriftsserveren med en USB-kabel i et delt nettverksmiljø.
- Kabelen er ikke korrekt koblet til maskinen.

Støtte

Klikk på **Støtte...** i **Utskriftsinnstillinger**-dialogboksen.

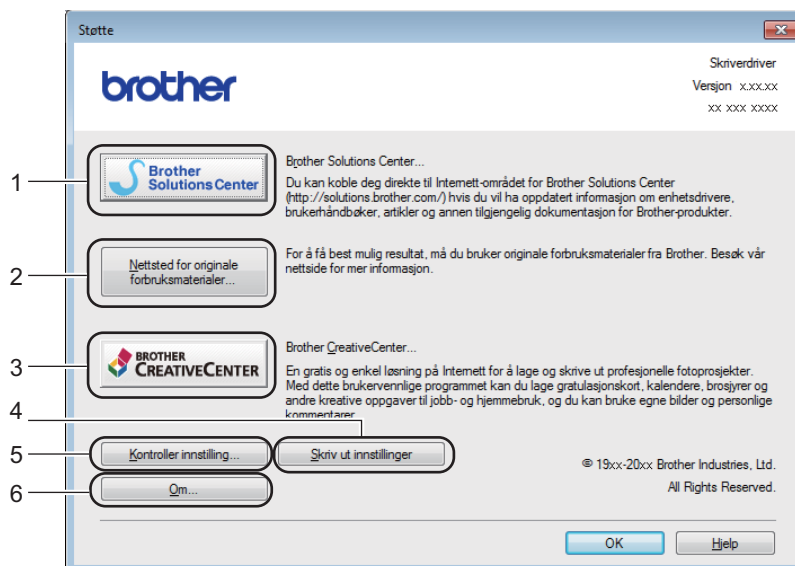
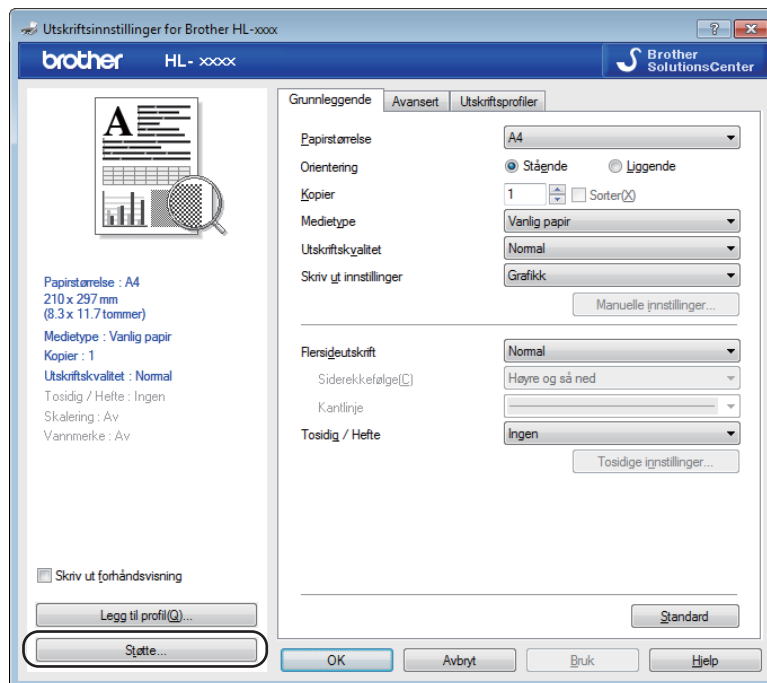

■ Brother Solutions Center... (1)

Brother Solutions Center (<http://support.brother.com>) er et nettsted med informasjon om Brother-produktet ditt, inkludert svar på vanlige spørsmål, brukermanualer, driveroppdateringer og nyttige tips for bruk av maskinen.

■ **Nettsted for originale forbruksmaterialer...** (2)

Besøk vårt nettsted for originalt/ekte Brother-rekvisita ved å klikke på denne knappen.

■ **Brother CreativeCenter...** (3)

Ved å klikke på denne knappen, kan du besøke vår nettside for gratis og enkle online løsninger for hjemmebrukere og bedriften.

■ **Skriv ut innstillinger** (4)

Hvis du bruker denne knappen, skrives det ut ark som viser hvordan de interne innstillingene på maskinen er konfigurert.

■ **Kontroller innstilling...** (5)

Du kan kontrollere de gjeldende driverinnstillingene.

■ **Om...** (6)

Denne knappen viser listen over skriverdriverfiler og versjonsinformasjon.

Avinstallere skriverdriveren

Du kan avinstallere skriverdriveren som du installerte, på følgende måte.

MERK

- Dette er ikke tilgjengelig hvis du opprinnelig installerte skriverdriveren fra Windows®-funksjonen **Legg til skriver**.
 - Etter avinstalleringen anbefaler vi at du starter datamaskinen på nytt for å fjerne filer som var i bruk under avinstalleringen.
-

1 (For Windows® XP, Windows Vista® og Windows® 7)

Klikk på  (**Start**) > **Alle programmer** > **Brother** > **Brother Utilities**.

(For Windows® 8)

Klikk på  (**Brother Utilities**).

2 Klikk på rullegardinlisten og velg ditt modellnavn (hvis det ikke allerede er valgt).

3 Klikk på **Verktøy** i venstre navigeringslinje.

4 Klikk på **Avinstaller**.

5 Følg instruksene på skjermen.

Status Monitor

Status Monitor er et konfigurerbart programverktøy som overvåker statusen til én eller flere enheter, slik at du kan få umiddelbar varslings om feilmeldinger.





Du kan kontrollere enhetsstatusen når som helst ved å dobbeltklikke på ikonet på oppgavelinjen eller velge **Status Monitor** som du finner i **Brother Utilities** PC-en.

(For Windows® XP, Windows Vista® og Windows® 7)

Klikk på  (**Start**) > **Alle programmer** > **Brother** > **Brother Utilities**, og klikk deretter på rullegardinlisten og velg modellnavnet ditt (hvis det ikke allerede er valgt). Klikk **Verktøy** i venstre navigasjonslinje, og klikk deretter **Status Monitor**.

(Windows® 8)

Klikk på  (**Brother Utilities**), og klikk deretter på rullegardinlisten og velg ditt modellnavn (hvis det ikke allerede er valgt). Klikk på **Verktøy** i venstre navigeringslinje, og klikk deretter på **Status Monitor**.

For å vise **Status Monitor**-ikonet på verktøylinjen din, klikk på -knappen. **Status Monitor**-ikonet vises i det mindre vinduet. Dra deretter -ikonet til oppgavelinjen.

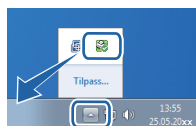

MERK

Den automatiske programvareoppdateringsfunksjonen er aktiv når Status Monitor-funksjonen er aktiv. Med oppdateringsfunksjonen kan du automatisk motta både oppdateringer av Brother-applikasjonene og maskinfastvare.

Overvåke statusen til maskinen

Status Monitor-ikonet vil endre farge avhengig av statusen til maskinen.

- Et grønt ikon indikerer normal ventemodus.



- Et gult ikon indikerer en advarsel.



- Et rødt ikon viser at det er oppstått en utskriftsfeil.



Status Monitor kan vises enten på oppgavelinjen eller på skrivebordet til datamaskinen.

Macintosh

Funksjonene i skriverdriveren (Macintosh)

2

Denne maskinen støtter OS X v10.7.5, 10.8.x, 10.9.x.

MERK

- Skjermbildene i denne delen er fra OS X v10.7.5. Skjermbildene på din Macintosh kan variere etter program og operativsystem.
- Printerdriveren for Macintosh er tilgjengelig fra nedlastingssiden for din modell på Brother Solutions Center (<http://support.brother.com>).

Velge alternativer for sideoppsett

Du kan stille inn **Papirstørrelse**, **Retning** og **Skalering**.

- 1 Fra et program som TextEdit, klikk på **Arkiv**, deretter på **Utskriftsformat**. Sørg for at **Brother HL-XXXX** (hvor XXXX er modellnavnet ditt) er valgt i popup-menyen **Formater for**. Du kan også endre innstillingene for **Papirstørrelse**, **Retning** og **Skalering**, og deretter klikke **OK**.



- 2 Fra et program som TextEdit, klikk på **Arkiv**, deretter på **Skriv ut** for å starte utskriften. For flere alternativer for utskriftsformat, klikk på **Vis detaljer**-knappen.

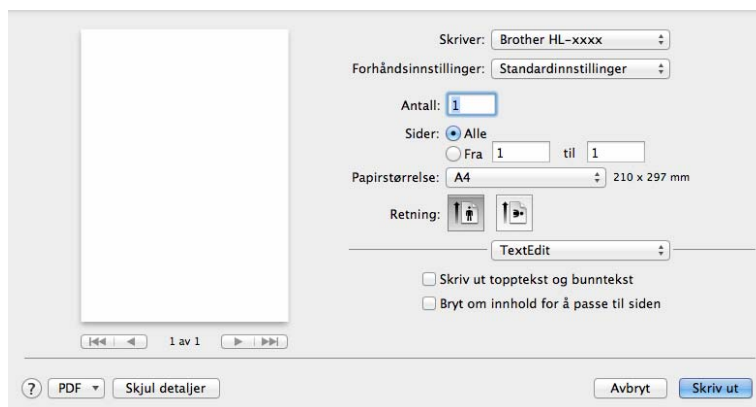
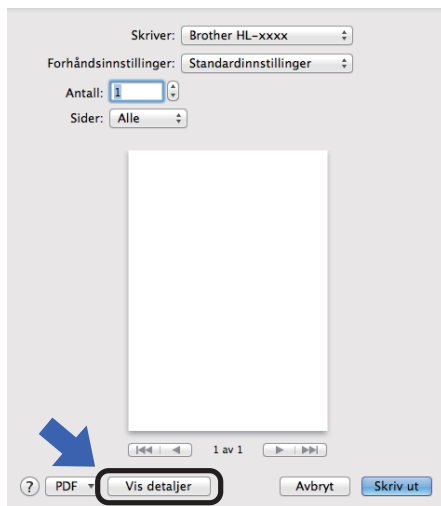

MERK

Du kan lagre de gjeldende innstillingene som en forhåndsinnstilling ved å velge **Arkiver nåværende innstillinger som forhåndsinnstilling** fra popup-menyen **Forhåndsinnstillinger**.

Velge utskriftsalternativer

For å kontrollere spesielle utskriftsfunksjoner, velg **Skriv ut innstillinger** fra dialogboksen for utskrift. For detaljert informasjon om tilgjengelige alternativer, se følgende beskrivelse av hvert alternativ.

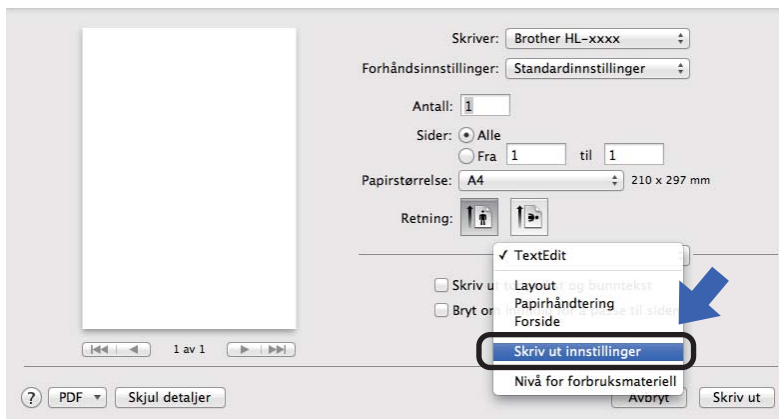

Forside

Du kan velge følgende innstillinger for forsiden:

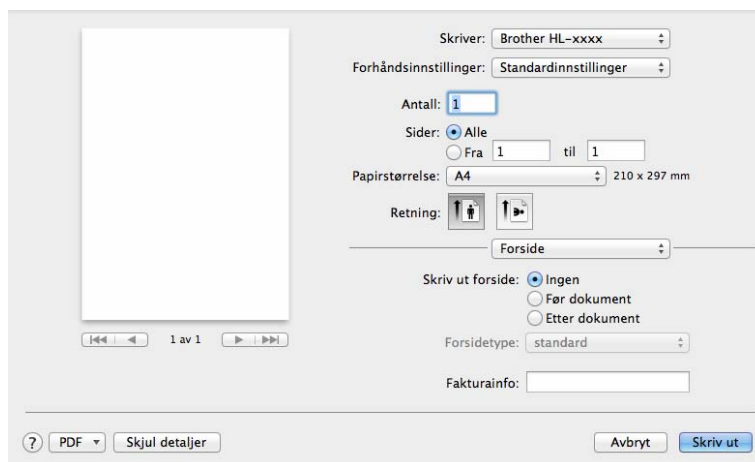

■ Skriv ut forside

Bruk denne funksjonen hvis du vil legge til en forside på dokumentet.

■ Forsidetype

Velg en mal for forsiden.

■ Fakturainfo

Hvis du vil legge til faktureringsinformasjon på forsiden, angi tekst i boksen **Fakturainfo**.

Layout

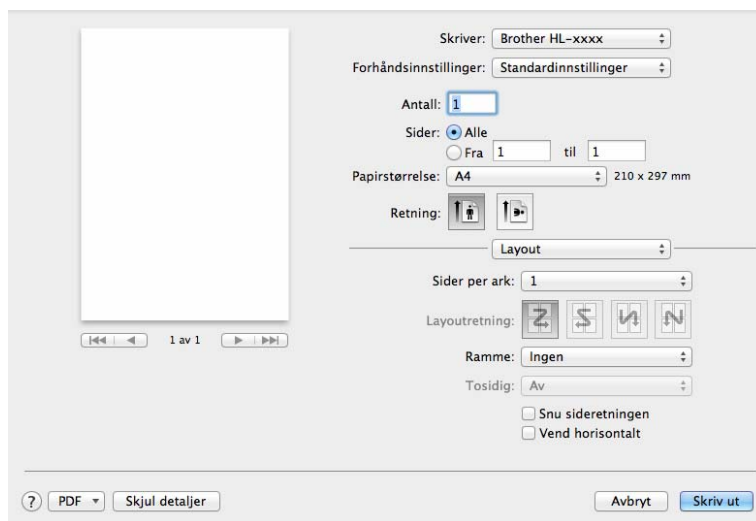

■ Sider per ark

Valget **Sider per ark** kan redusere bildestørrelsen på en side slik at flere sider kan skrives ut på ett ark.

■ Layoutretning

Når du angir Sider per ark, kan du også angi retningen for layouten.

■ Ramme

Bruk denne funksjonen hvis du vil legge til en ramme.

■ Snu sideretning

Merk av for **Snu sideretning** for å reversere dataene fra øverst til nederst.

■ Vend horisontalt

Kryss av for **Vend horisontalt** for å skrive ut som en refleksjon vippet venstre til høyre.

Skriv ut innstillinger

Du kan endre innstillingene ved å velge en innstilling i listen **Skriv ut innstillinger**:

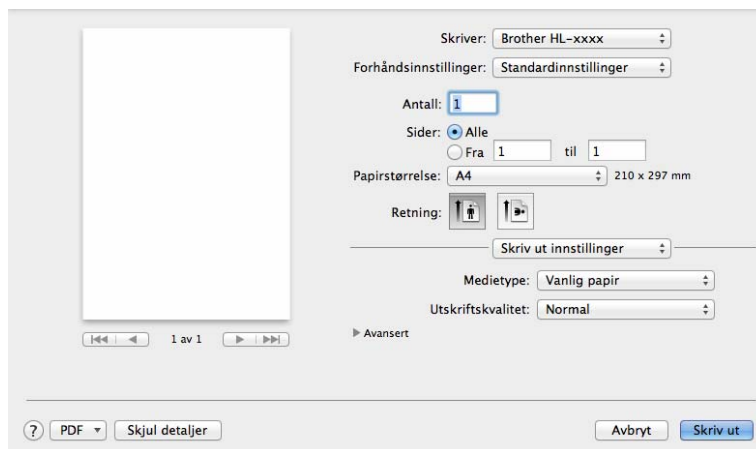

■ Medietype

Du kan endre medietypen til en av de følgende:

- Vanlig papir
- Resirkulert papir

■ Utskriftskvalitet (For HL-1200(E) og HL-1202(E))

Du kan endre utskriftskvaliteten som følger:

- Utkast
- Normal
- Fin

■ Oppløsning (For HL-1210W(E) og HL-1212W)

Du kan endre oppløsningen som følger:

- 300 dpi
- 600 dpi
- HQ 1200

Avansert-utskriftsinnstillinger

Når du klikker på trekantmerket (▶) ved siden av **Avansert**, vises avanserte utskriftsinnstillinger.

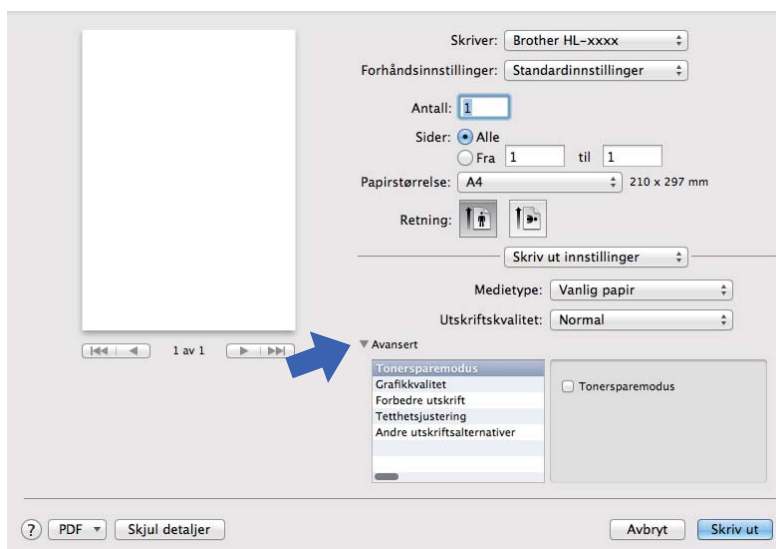

■ Tonersparemodus

Du kan spare toner ved hjelp av denne funksjonen. Når du stiller inn **Tonersparemodus** til På, virker utskriften lysere. Standardinnstillingen er Av.

MERK

- Vi anbefaler ikke **Tonersparemodus** for utskrift av fotografier eller bilder i gråtoneskala.
- **Tonersparemodus** er ikke tilgjengelig for **Fin** for Utskriftskvalitet ¹ eller **HQ 1200** for Oppløsning ² er valgt.

¹ For HL-1200(E) og HL-1202(E)

² For HL-1210W(E) og HL-1212W

■ Grafikkvalitet

Du kan endre utskriftskvaliteten som følger:

• Grafikk

Dette er en grafikkmodus (kontrastprioritet). Velg denne innstillingen for utskrift av tekst og figurer, slik som forretnings- og presentasjonsdokumenter. Du kan gjengi skarpe kontraster mellom skraverte områder.

• Tekst

Dette er den beste modusen for å skrive ut tekstdokumenter.

■ Forbedre utskrift

Denne funksjonen gjør det mulig å forbedre problemer med utskriftskvaliteten.

- **Redusere papirkrølling**

Hvis du velger denne funksjonen, reduserse papirkrølling.

Hvis du bare skriver ut noen få sider, trenger du ikke velge denne innstillingen.

MERK

Denne operasjonen vil redusere temperaturen i maskinens fikseringsprosess.

- **Forbedre tonerfiksering**

Hvis du velger denne funksjonen, kan tonerfikseringsevnen forbedres.

MERK

Denne operasjonen vil øke temperaturen i maskinens fikseringsprosess.

■ Tetthetsjustering

Øk eller reduser utskriftsoppløsningen.

■ Andre utskriftsalternativer

- **Hopp over tom side**

Hvis **Hopp over tom side** er krysset av, oppdager skriverdriveren automatisk tomme sider og hopper over dem.

2-sidig utskrift

■ Manuell 2-sidig utskrift

Velg **Papirhåndtering**.

- Velg **Kun partall** og **Skriv ut**. Mat inn det utskrevne papiret i magasinet (tom side vendt opp og den øvre siden først). Velg **Kun oddetall** og **Skriv ut**.

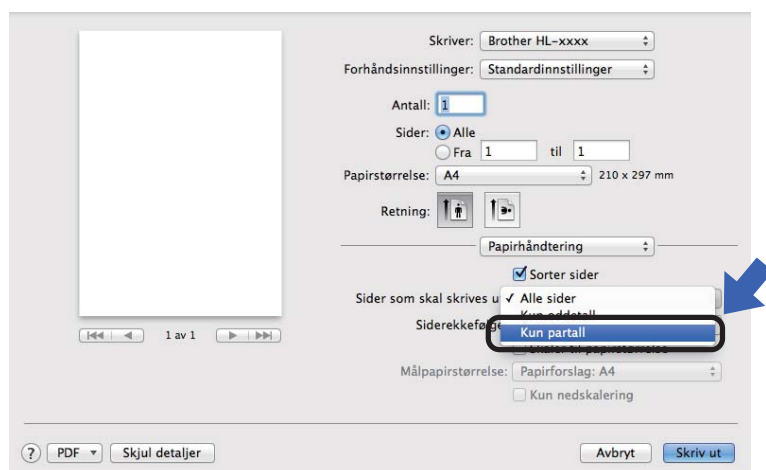

Fjerne skriverdriveren

- 1 Logg på som 'Administrator'.
- 2 Fra Apple-menyen, velg **Systemvalg**. Klikk på **Utskrift og skanning** eller **Skrivere og skannere**¹, velg deretter skriveren du ønsker å fjerne og fjern den ved å klikke på --knappen.
- 3 Klikk på **Slett skriver**.

¹ **Skrivere og skannere** for brukere av OS X v10.9.x

Status Monitor

Status Monitor er et konfigurerbart programvareverktøy for overvåking av maskinens status, slik at du får se feilmeldinger ved forhåndsinnstilte oppdateringsintervaller.

Du kan sjekke enhetsstatusen ved å starte Brother Status Monitor på følgende måte:

- 1 Kjør **Systemvalg**, velg **Utskrift og skanning** eller **Utskrift og skanning**¹, og velg maskinen.
- 2 Klikk på **Ekstraustyr og forbruksmaterialer ...**. Velg **Verktøy**-kategorien og klikk deretter på **Åpne Skriververktøy**. Status Monitor vil starte opp.

¹ **Skrivere og skannere** for brukere av OS X v10.9.x

Oppdatere statusen til maskinen

Hvis du vil ha den siste maskinstatusen mens **Status Monitor**-vinduet er åpent, klikker du på Oppdater



-ikonet. Du kan stille inn ved hvilket intervall programvaren vil oppdatere maskinens statusinformasjon.

Gå til menylinjen, **Brother Status Monitor** og velg **Innstillinger**.



Skjule eller vise vinduet

Etter at du har startet **Status Monitor**, kan du skjule eller vise vinduet. For å skjule vinduet, går du til menylinjen, **Brother Status Monitor** og velg **Skjul Status Monitor**. For å vise vinduet, klikk på **Brother Status Monitor**-ikonet på porten.



Avslutte vinduet

Klikk på **Brother Status Monitor** i menylinjen og velg deretter **Avslutt Status Monitor** fra popup-menyen.

Internett-basert styring (kun nettverkstilkopling)

Du kan få tilgang til Internett-basert styringssystemet ved å klikke på maskinikonet på Status Monitor-skjermen. En standard nettleser kan brukes til å styre maskinen ved hjelp av HTTP (Hyper Text Transfer Protocol).

Mer informasjon om Internett-basert styring, ►► [Brukerhåndbok for nettverket](#).

Programvare

Ekstern skriverkonsoll (Kun Windows® HL-1200(E) og HL-1202(E))

Ekstern skriverkonsoll er en programvare som brukes til å endre mange av skriverens innstillinger uavhengig av programmet det skrives ut fra. Du kan for eksempel endre innstillingene for skrivermarg og så videre. Disse innstillingene blir så husket og brukt av skriveren. Programmet og skriverdriverinnstillinger har høyere prioritering over Ekstern skriverkonsoll-innstillingene.

MERK

Ikke tilgjengelig for land med gjeldende eksportregler.

Slik bruker og installerer du Ekstern skriverkonsoll-programvaren

Du bruker Ekstern skriverkonsoll-programvaren ved å følge trinnene nedenfor.

- 1 Sett medfølgende installasjons-CD-ROM-en inn i CD-ROM-stasjonen og lukk åpnings skjermen når den vises.
- 2 Åpne Windows® Explorer og velg CD-ROM-stasjonen.
- 3 Dobbeltklikk på **tools**-mappen.
- 4 Dobbeltklikk på **rpc**-mappen.
- 5 Henvis til **RPC_User's_Guide.pdf** for informasjon om hvordan du installerer og bruker Ekstern skriverkonsoll.

Programvare for nettverk (kun HL-1210W(E) og HL-1212W)

For informasjon om nettverkshjelpeprogrammet, ►► Brukerhåndbok for nettverket.

Kontrollpanel

LED (lysemitterende diode)

Denne delen henviser til de to LED-lampene og de to knappene på kontrollpanelet.

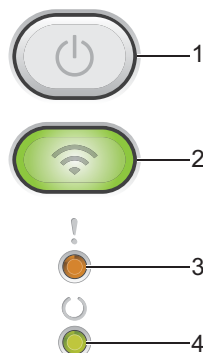

1 Strøm Av/På

Du kan slå maskinen av og på.

Trykk og hold nede  for å slå maskinen på.

Trykk og hold nede  for å slå maskinen av. Alle LED-lampene slås av når du aktiverer dvalemodus.

Du kan også bruke følgende funksjoner:

Avbryte nåværende jobb / Avbryt alle utskrifter

Feilretting / Fremmating

For detaljer, se *Strømtast Av/På* >> side 45

2 WiFi (kun HL-1210W(E) og HL-1212W)

Trykk på **WiFi**-knappen og start installasjonsprogrammet for trådløst nettverk på datamaskinen. Følg instruksene på skjermen for å sette opp en trådløs tilkobling mellom din maskin og nettverket.

Når **WiFi**-lampen tennes er Brother-maskinen koplet til et trådløst tilgangspunkt. Når **WiFi**-lampen blinker, er den trådløse tilkoblingen nede, eller maskinen er i ferd med å kople seg til et trådløst tilgangspunkt.

3 Feil-LED-lampen (!)







Feil-LED-lampen (!) indikerer at maskinen er i en feiltilstand.









Feil-LED-lampen (!) indikerer også typen feil i kombinasjon med andre LED-lamper.



4 Klar-LED-lampen (○)





Klar-LED-lampen (○) blinker i henhold til maskinens status.







LED-indikasjonene som vises i tabellen nedenfor, brukes i illustrasjonene i dette kapitlet.

	LED-lampen er slukket.
 eller 	LED-lampen er tent.
	LED-lampen er dempet.
 eller 	LED-lampen blinker.

Lysdioder	Maskinstatus
   	<p>Hviler</p> <p>Maskinen er i hvilemodus (strømsparingsmodus). Når maskinen er i hvilemodus, dempes Klar-LED-lampen (○), men maskinen kan fortsatt motta data. Maskinen aktiveres automatisk for utskrift når en utskriftsjobb mottas.</p> <p>For mer informasjon, se <i>Hvilemodus</i> >> side 47.</p>
	<p>Dyp hvilemodus</p> <p>Maskinen er i dyp hvilemodus (reduserer strømforbruket mer enn hvilemodus). Når maskinen er i dyp hvilemodus, dempes Klar-LED-lampen (○), men maskinen kan fortsatt motta data. Maskinen aktiveres automatisk for utskrift når en utskriftsjobb mottas.</p> <p>For mer informasjon, se <i>Dyp hvilemodus</i> >> side 47.</p>
   	<p>Klar</p> <p>Maskinen er klar til å skrive ut.</p>

Lysdioder	Maskinstatus
	<p>Skriver Maskinen skriver ut. Klar-LED-lampen (C) vil blinke i intervaller på 0,5 sekund.</p>
	<p>Vennligst vent Maskinen varmer opp. Klar-LED-lampen (C) vil blinke i intervaller på 1 sekund.</p>
	<p>Kjøler ned Innsiden av maskinen er ekstremt varm. Maskinen vil stanse gjeldende utskriftsjobb midlertidig og gå over til avkjølingsmodus. Vent til maskinen er i Driftsklar. Klar-LED-lampen (C) vil blinke i intervaller på 1 sekund.</p>
	<p>Mottar data Maskinen mottar enten data fra datamaskinen eller behandler data i minnet. Klar-LED-lampen (C) vil blinke i intervaller på 0,5 sekund.</p>
	<p>Gjenværende data Det er mer utskriftsdata igjen i maskinminnet. Hvis Klar-LED-lampen (C) blinker i en lang stund og ingenting skrives ut, trykker du på  for å skrive ut resten av dataen i minnet. Klar-LED-lampen (C) vil blinke i intervaller på 0,5 sekund.</p>
	
<p>Bytt toner (Fortsettmodus) Maskinen fortsetter å skrive ut inntil LED-lampen indikerer Slutt på toner. Både LED-lampene for Feil-LED-lampen (!) og Klar-LED-lampen (C) slås på sammen, deretter slukkes LED-lampen for feil etter 0,5 sekunder og LED-lampen for driftsklar slukkes etter 1 sekund. Begge slukkes etter ytterligere 1 sekund. Denne prosedyren gjentas inntil feilen er rettet opp. For detaljer om fortsettmodus, se <i>Tonerinnstilling</i> >> side 50.</p>	

Lysdioder	Maskinstatus
	<p>Bytt toner (Stoppmodus)</p> <p>Skift ut tonerkassetten med en ny.</p> <p>Feil-LED-lampen (!) vil blinke i intervaller på 1,5 sekund.</p> <p>For detaljer om stoppmodus, se <i>Tonerinnstilling</i> >> side 50.</p> <p>(Se instruksene som er trykket på esken med den nye Brother-tonerkassetten.)</p>
	<p>Ikke toner</p> <p>Fjern trommelenheten og tonerkassettenheten, fjern tonerkassetten fra trommelenheten, og installer tonerkassetten i trommelenheten igjen. Installer trommelenheten og tonerkassettenheten i maskinen igjen. Hvis problemet fortsetter, skifter du ut tonerkassetten.</p> <p>Feil-LED-lampen (!) vil blinke i intervaller på 1,5 sekund.</p> <p>(Se instruksene som er trykket på esken med den nye Brother-tonerkassetten.)</p>
	<p>Slutt på toner</p> <p>Skift ut tonerkassetten med en ny.</p> <p>Feil-LED-lampen (!) blinker med 1,5 sekunders mellomrom.</p> <p>(Se instruksene som er trykket på esken med den nye Brother-tonerkassetten.)</p>
	<p>Kassetffeil</p> <p>Trommelenheten og tonerkassettenheten er ikke riktig installert. Ta trommelenheten og tonerkassettenheten ut av maskinen og sett den inn igjen. Bruk kun originale trommelenheter og tonerkassetter fra Brother.</p> <p>Feil-LED-lampen (!) blinker 4 ganger og slukkes i 1 sekund.</p>
	<p>Trommel sn. uts. / Erstatt trommel.</p> <p>Skift ut trommelen med en ny. Nullstill trommeltelleren. (Se tillegget som følger med trommelenheten.) Vi anbefaler at du har en original Brother-trommelenhet klar for installasjon.</p> <p>Feil-LED-lampen (!) blinker 3 ganger med 0,5 sekunders mellomrom og Klar-LED-lampen (☺) tennes. Deretter slukker begge lamper i 1 sekund.</p>
	<p>Trommel !</p> <p>Korona-trådene må rengjøres. Se <i>Rengjøre korona-tråden på Forbedre utskriftskvaliteten</i>.</p> <p>Feil-LED-lampen (!) blinker 3 ganger og slukkes i 1 sekund.</p>
	<p>Ingen trommel</p> <p>Hvis tonerkassetten er plassert i maskinen uten trommelenheten, plasser er du tonerkassetten inni trommelenheten, og deretter installerer du trommelenheten og tonerkassettenheten i maskinen på nytt.</p> <p>Feil-LED-lampen (!) blinker 3 ganger og slukkes i 1 sekund.</p>

Lysdioder	Maskinstatus
	<p>Papirst. mag. / Innv. stopp 1 / Innv. stopp 2 / Innv. stopp 3</p> <p>Fjern papirstoppen. Se <i>Papirstopp</i> ►► side 57.</p> <p>Hvis maskinen ikke starter utskrift, trykk på .</p> <p>Feil-LED-lampen (!) blinker to ganger og slukkes i 1 sekund.</p> <hr/> <p>Feil papirtype</p> <p>Bredden eller lengden på papiret som befinner seg i papirskuffen er for liten. Legg inn passende papir i papirskuffen og trykk så på .</p> <p>Papirstørrelser som kan brukes er A4, Letter, Legal, Folio, A5, A5 (lang kant), B5 og Executive.</p> <p>Feil-LED-lampen (!) blinker to ganger og slukkes i 1 sekund.</p> <hr/> <p>Ikke papir</p> <p>Legg papiret i papirmagasinet som du bruker.</p> <p>Feil-LED-lampen (!) blinker to ganger og slukkes i 1 sekund.</p>
	<p>Ulik papirstørr.</p> <p>Papiret i magasinet er ikke av korrekt størrelse. Legg papir av riktig størrelse inn i magasinet og still inn størrelsen på papiret til magasinet. LED-lampen for feil (!) vil blinke to ganger.</p>
	<p>Dekslet åpent</p> <p>Lukk toppdekslet på maskinen.</p> <p>Feil-LED-lampen (!) blinker 4 ganger og slukkes i 1 sekund.</p> <hr/> <p>Minnet er fullt</p> <p>Trykk og hold nede  i omtrent 2 sekunder til alle LED-lampene tennes og deretter frigjør du den. Maskinen avbryter utskriftsjobben og fjerner den fra minnet.</p> <p>Maskinen avbryter også utskriftsjobben og fjerner det fra minnet automatisk ett minutt etter at maskinen er i Minnet er fullt-tilstand.</p> <p>Reduser kompleksiteten til dokumentet eller reduser utskriftskvaliteten.</p> <p>Feil-LED-lampen (!) blinker 4 ganger og slukkes i 1 sekund.</p>
	<p>Avbryt utskrift</p> <p>Maskinen avbryter jobben.</p> <p>Feil-LED-lampen (!) og Klar-LED-lampen (○) tennes vekselvis.</p>

Indikasjoner om serviceanrop













Hvis det oppstår en feil som ikke kan rettes opp av brukeren, vil maskinen vise at den trenger service ved at alle lampene lyser som vist nedenfor.



Hvis du ser servicesignalet som vist ovenfor, slår du maskinen av og på igjen og prøver på nytt å skrive ut.

Hvis feilen ikke er løst etter at maskinen har blitt slått av og på igjen, trykk på . LED-lampene vil tennes som vist i følgende tabell for å identifisere feilen. Nummeret under LED-ikonet viser hvor mange ganger LED-lampen skal blinke.

LED-feilindikasjon

Lysdioder	Hoved-PCB-feil	Feil med fikseringsenhet ¹	Feil med laserenhet	Hovedmotorfeil	Høy-spenningsfeil	Zero Cross-feil
Feil						
Klar	 (7)/(4)	 (3)	 (5)	 (6)	 (2)	 (1)

¹ Hvis denne feilen oppstår, slå av maskinen, vent et par sekunder og slå den deretter på igjen. La maskinen stå på i ca. 15 minutter uten at du bruker den. Hvis feilen oppstår igjen, ta kontakt med Brother kundeservice eller din lokale Brother-forhandler.

LED-indikasjonen nedenfor vil for eksempel indikere en feil i fikseringsenheten.



Skriv ned indikasjonen, mens du henviser til *LED-feilindikasjon* >> side 44, og rapporter feilstatusen til Brother kundeservice eller din lokale Brother-forhandler.

MERK

Kontroller at toppdekslet er helt lukket før du ringer etter service.



Strømtast Av/På

Strømtasten Av/På har følgende funksjoner:

■ Strøm av

Sørg for at maskinen er i **Klar**-modus, og hold deretter nede  i ca. 2 sekunder. Alle LED-lampene slås av når du aktiverer dvalemodus. For detaljer om dvalemodus, se *Autoavsteng*. >> side 48.

■ Avbryt utskrift

Avbryt jobben som for øyeblikket skrives ut: Trykk og hold nede  i ca. 2 sekunder. Maskinen støter da ut papiret. **Feil**-LED-lampen (!) og **Klar**-LED-lampen (O) tennes vekselvis. Slipp så .

Avbryt alle de mottatte jobbene: For å slette alle jobber må du først avbryte jobben som for øyeblikket skrives ut, som beskrevet ovenfor. Når alle LED-lampene tennes alternativt, trykk på  igjen. Alle LED-lampene vil fortsette å tennes alternativt etter hvert som jobben(e) avbrytes.

■ Feilretting

Hvis det oppstår en feil, kan det hende at maskinen retter feilen automatisk. Hvis en feil ikke automatisk fjernes, trykker du på  for å fjerne feilen, og fortsett deretter å bruke maskinen.

■ Fremmating

Hvis **Klar**-LED-lampen (O) blinker i lengre tid, trykker du på . Maskinen vil skrive ut eventuell data som er igjen i maskinminnet.

Skrive ut en skriverinnstillingsside

Du kan skrive ut de gjeldende innstillingene med kontrollpanelknappen eller skriverdriveren.

Bruke Strømtasten Av/På

- 1 Sørg for at toppdekslet er lukket og at strømledningen er koblet til stikkontakten.
- 2 Slå på maskinen og vent til maskinen er i Driftsklar.
- 3 Trykk tre ganger på . Maskinen vil skrive ut den gjeldende skriverinnstillingssiden.

Bruke skriverdriveren

Hvis du bruker Windows[®]-skriverdriveren, kan du skrive ut den gjeldende skriverinnstillingssiden ved å klikke på **Skriv ut innstillinger**-knappen i **Støtte**-dialogboksen.



Miljøfunksjoner

Tonersparing

Du kan spare toner ved hjelp av denne funksjonen. Når du stiller Tonersparing til på, virker utskriften lysere. Standardinnstillingen er Av.

Du kan endre innstillingene for tonersparing i skriverdriveren.

Se følgende for endring av innstillingene for tonersparing:

- *Kategorien Avansert* >> side 16 (Windows®-skriverdriver)
- *Skriv ut innstillinger* >> side 33 (Macintosh-skriverdriver)

Hvilemodus

Hvilemodus-innstillingen kan redusere strømforbruket. Når maskinen er i hvilemodus (strømsparingsmodus) oppfører den seg som om den var slått av. Maskinen aktiveres og starter utskrift når den mottar en utskriftsjobb.

Maskinen går automatisk over til hvilemodus etter at den har vært inaktiv i 1 minutt. Når maskinen mottar en utskriftsfil eller et dokument, nullstilles timeren. Når maskinen er i hvilemodus, lyser **Klar**-LED-lampen (○) svakt.

Dyp hvilemodus

Hvis maskinen er i hvilemodus og ikke mottar jobber i en viss tid, vil maskinen automatisk gå over til dyp hvilemodus og **Klar**-LED-lampen (○) lyser svakt. Dyp hvilemodus bruker mindre strøm enn hvilemodus. Maskinen aktiveres når den mottar en utskriftsjobb.

Autoavsteng.

Hvis maskinen er i dyp hvilemodus i 1 time, går den deretter automatisk over til dvalemodus. Dvalemodus er modusen som forbruker minst strøm. Forbruket er på under 0,28 W. For å skrive ut hold nede -tasten på kontrollpanelet til alle LED-lampene lyser. Deretter kan du sende en utskriftsjobb.

Du kan aktivere dvalemodus-funksjonen manuelt ved å følge disse trinnene:

MERK

- (HL-1200(E) og HL-1202(E))

Du kan også endre dvalemodus-innstillingen gjennom Ekstern skriverkonsoll. For mer informasjon om Ekstern skriverkonsoll, se *Ekstern skriverkonsoll (Kun Windows® HL-1200(E) og HL-1202(E))* ►► side 38.

- (HL-1210W(E) og HL-1212W)

Du kan endre innstillingen for å slå av strømmen med Internett-basert styring. For mer informasjon, ►► Brukerhåndbok for nettverket.

Maskinen går ikke i dvalemodus hvis den er koblet til et trådløst nettverk.

Forbruksmaterieill

Trommelenheten og tonerkassetten er to separate forbruksvarer. Kontroller at begge installeres som en enhet. Du finner mer informasjon om hvordan forbruksmateriellet skiftes i instruksjonene som følger med trommelenheten (for å skifte trommelenheten) eller instruksjonene på esken som inneholder tonerkassetten (for å skifte tonerkassetten).

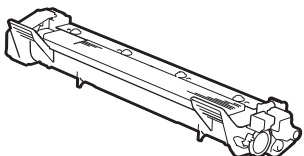
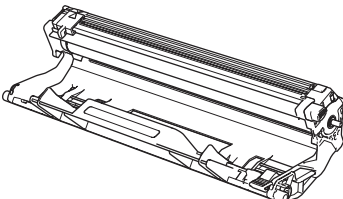
Tonerkassett	Trommelenhet
Modellnavn: TN-1050	Modellnavn: DR-1050
	

VIKTIG

- Brother-maskiner er laget for å fungere med en toner med en bestemt spesifikasjon, og vil gi optimal ytelse når de brukes med originale Brother-tonerkassetter. Brother kan ikke garantere denne optimale ytelsen hvis det brukes toner eller tonerkassetter med andre spesifikasjoner. Det kan hende at maskinen ikke registrerer toner eller tonerkassetter med andre spesifikasjoner. I stedet kan det hende at den registrerer slike elementer som tonerkassetter med standard kapasitet. Brother fraråder derfor bruk av andre tonerkassetter enn originale Brother-tonerkassetter med denne maskinen, eller påfylling av tomme kassetter med toner av annen opprinnelse. Hvis trommelenheten eller andre komponenter i maskinen blir skadet som følge av bruk av andre tonere eller tonerkassetter enn originale Brother-produkter, dekker ikke garantien eventuell nødvendig reparasjon ettersom uoriginale produkter kanskje ikke er kompatible eller ikke egnet for bruk med denne maskinen.
- Bruk kun originale trommelenheter og originale tonerkassetter fra Brother for best mulig resultat. Utskrift med en tredjeparts trommelenhet eller tonerkassett kan ikke bare føre til redusert utskriftskvalitet, men også redusere kvaliteten og levetiden til selve maskinen. Garantien dekker ikke problemer som skyldes bruk av en uoriginal trommel eller tonerkassett.

MERK

Gå til <http://www.brother.com/original/index.html> for instruksjoner om hvordan du returnerer den brukte tonerkassetten til Brothers innsamlingsprogram. Hvis du velger å ikke returnere den brukte tonerkassetten din, kasser kassetten i henhold til lokalt regelverk og hold det atskilt fra husholdningsavfall. Hvis du har noen spørsmål, kan du ringe ditt lokale avfallskontor. (➤➤ Produktsikkerhetsguide: *Informasjon om resirkulering i samsvar med WEEE-direktivet og batteridirektivet.*)



Tonerinnstilling

Utskriftsoperasjonen varierer avhengig av maskininnstillingen:

■ Standardinnstilling (stoppmodus)

Maskinen slutter å skrive ut inntil du bytter tonerkassetten med en ny når LED-lampene indikerer **Bytt toner**.

■ Fortsettmodus

- 4 For å tvinge maskinen til å fortsette å skrive ut etter at LED-lampene indikerer **Bytt toner** trykk  sju ganger for å åpne fortsettmodus (alle LED-lampene blinker to ganger, så tennes **Klar** LED-lampene (○)). Maskinen fortsetter å skrive ut inntil LED-lampene indikerer **Slutt på toner**.
- 5 For å gå tilbake til standardinnstillingen (stoppmodus) trykk på  sju ganger (alle LED-lampene blinker en gang).

MERK

- Sørg for at toppdekslet er lukket før du endrer modus.
 - Når LED-lampene indikerer en feilmodus, kan du ikke endre modusen.
 - Hvis du fortsetter å skrive ut i fortsettmodus, kan vi ikke garantere utskriftskvaliteten.
 - Utskriften kan se falmet ut når du bruker fortsettmodus.
-

Identifisere problemet

Kontroller først følgende.

- Maskinens strømledning er riktig koblet til og maskinen er slått på.
- At alle beskyttelsesdelene har blitt fjernet.
- Papiret er lagt riktig i papirmagasinet.
- Grensesnittkabelen er sikkert koblet til maskinen og datamaskinen.

Hvis problemet ikke ble løst etter at du utførte kontrollen ovenfor, identifiserer du problemet og går deretter til siden som foreslås nedenfor:

Dersom du har problemer med maskinen din >> side 61

Forbedre utskriftskvaliteten >> side 53

Hvis maskinen er koblet til en PC, kan en Popup-applikasjon vises på PC-en avhengig av feilen.

Følg instruksjonene på skjermen for å løse feilen.

Feilmeldinger i Status Monitor

De vanligste meldingene om feil og vedlikehold vises nedenfor.

Hvis du trenger mer hjelp, tilbyr Brother Solutions Center det siste innen vanlige spørsmål (FAQ) og feilsøkingstips:

Besøk oss på <http://support.brother.com>.

Feilmelding	Årsak	Tiltak
Bytt toner	Tonerkassetten er nær slutten av levetiden. Maskinen vil stoppe alle utskriftsoperasjoner.	Skift ut tonerkassetten. (Se instruksene som er trykket på esken med den nye Brother-tonerkassetten.)
Dekslet åpent	Toppekslet er ikke fullstendig stengt.	Lukk toppekslet på maskinen.
Erstatt trommel.	Det er på tide å skifte trommelenheten.	Skift ut trommelenheten. (Se instruksjonene som følger med den nye trommelenheten.)
	Trommelenhetstilleren ble ikke tilbakestillt når en ny trommel ble installert.	Tilbakestill trommelenhetstilleren. (Se instruksjonene som følger med den nye trommelenheten.)
Kassettfeil	Tonerkassetten er ikke riktig installert.	Trekk ut trommelenheten og tonerkassettenheten, ta ut tonerkassetten, og sett den på plass i trommelenheten igjen. Plasser trommelenheten og tonerkassettenheten tilbake i maskinen. Hvis problemet fortsetter, må du ringe Brother kundeservice.
	Sjekk at du bruker en original tonerkassett fra Brother.	Bruk kun en original trommelenhet fra Brother og originale Brother-tonerkassetter.
Kjøler ned	Innsiden av maskinen er svært varm.	Maskinen vil stanse gjeldende utskriftsjobb midlertidig og gå inn i avkjølingsmodus. Vent til maskinen er i Driftsklar modus.
Lite toner igjen	Dersom Status Monitor viser Lite toner igjen , kan du fremdeles skrive ut. Maskinen forteller deg derimot at tonerkassetten er nær slutten av levetiden.	Bestill en ny Brother-tonerkassett nå slik at en tonerkassett er tilgjengelig når Status Monitor viser Bytt toner .
Trommel sn. uts.	Trommelenheten er nær slutten av levetiden.	Bestill en ny trommelenhet nå slik at en trommelenhet er tilgjengelig når Status Monitor viser Erstatt trommel.. (Se <i>Trommel snart slutt / Erstatt trommel på LED (lysemitterende diode)</i> .)

Forbedre utskriftskvaliteten

MERK

Brother anbefaler ikke bruk av andre kassetter enn originale Brother-kassetter eller påfylling av brukte kassetter med toner fra andre kilder.

Hvis du har problemer med utskriftsresultater, sjekk følgende:

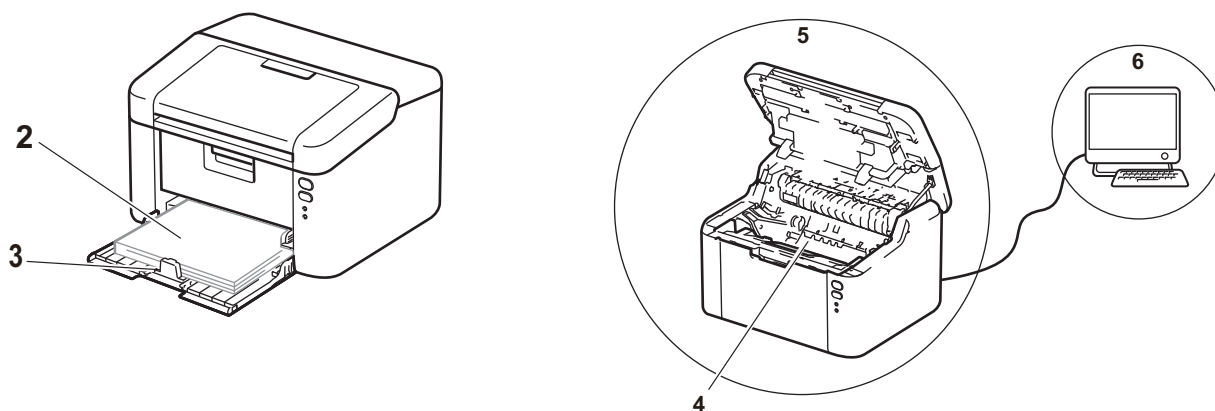

1 Bruksmiljøet til maskinen.

Velg et sted med en temperatur mellom 10 °C og 32 °C og en fuktighet mellom 20 % og 80 % (uten kondensering).

2 Akseptabelt papir er matet inn i papirmagasinet.

Se *Akseptabelt papir* >> side 2

3 Papiret er riktig matet inn i maskinen.

Det kan gjøre papirmatingen jevnere å snu papiret.

Det kan gjøre papirmatingen jevnere å justere førerne.

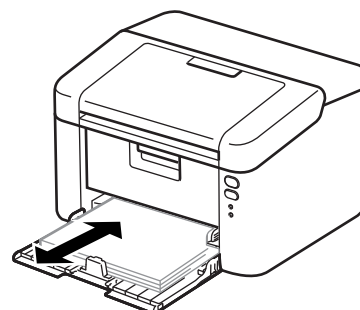
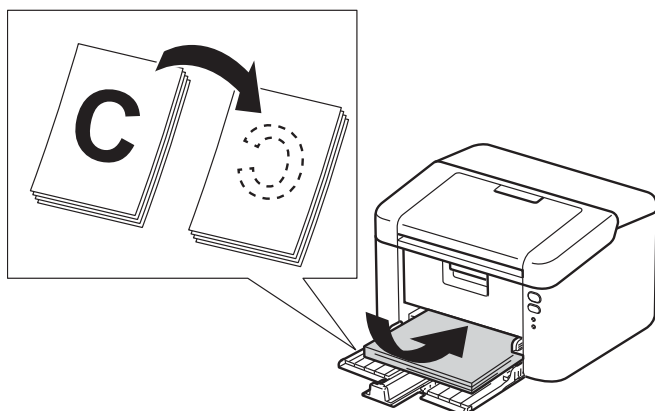

4 Skift en tonerkassett eller en trommelenhet.

Du finner mer informasjon om hvordan forbruksmateriellet skiftes i instruksjonene som følger med trommelenheten (for å skifte trommelenheten) eller instruksjonene på esken som inneholder tonerkassetten (for å skifte tonerkassetten).

5 Rengjør innsiden av maskinen.

■ Rengjør korona-tråden

Skyv den grønne haken fra venstre til høyre og høyre til venstre flere ganger.

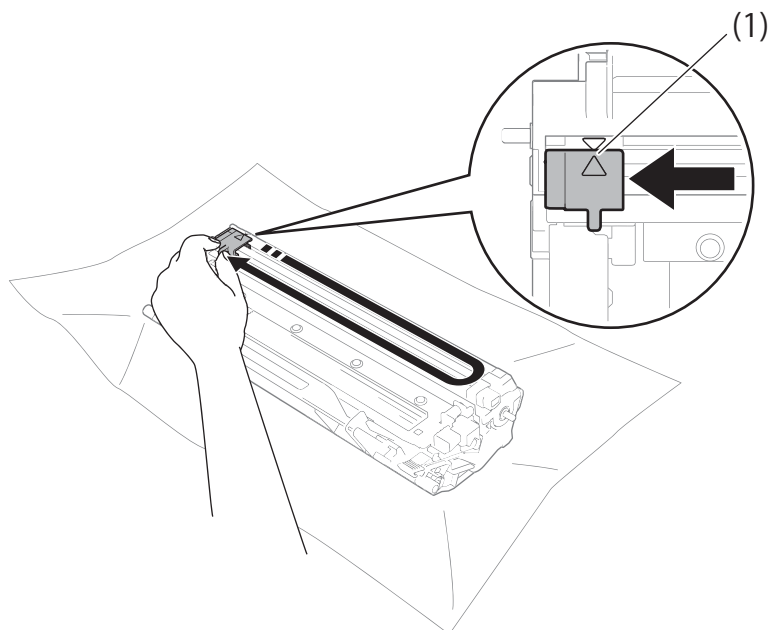

MERK

Pass på at du setter haken tilbake til utgangsstillingen (▲) (1). Hvis du ikke gjør det, kan det komme en svart vertikal stripe på utskriftene.

■ Rengjør trommelenheten hvis utskriften har svarte eller hvite prikker

Trykk ned låsehendelen og ta tonerkassetten ut av trommelenheten.

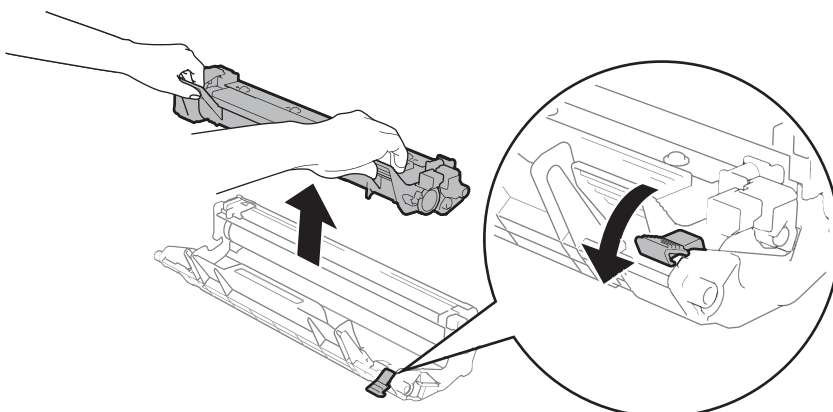

Vri trommeldrivhjulet for hånd mens du ser på overflaten til trommelrulleren (1).

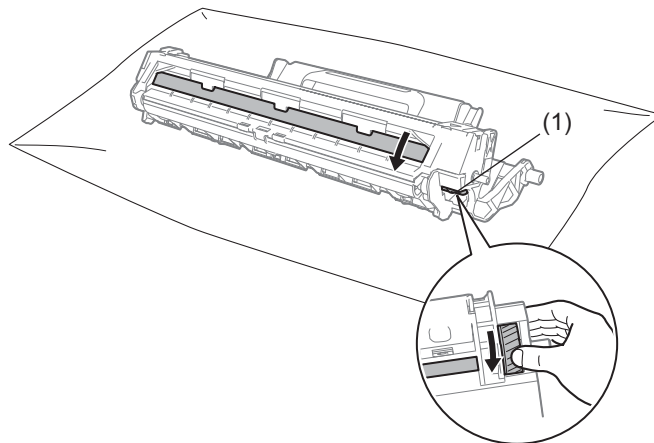

Tørk over overflaten til trommelen med en tørr bomullspinne til støvet eller limet på overflaten kommer av.

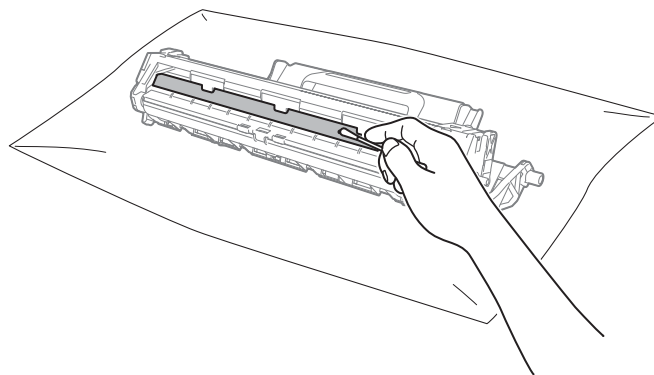

6 Sjekk til skriverdriverinnstillingene.

Prøv å endre **Skriv ut innstillinger** i **Grunnleggende**-kategorien.

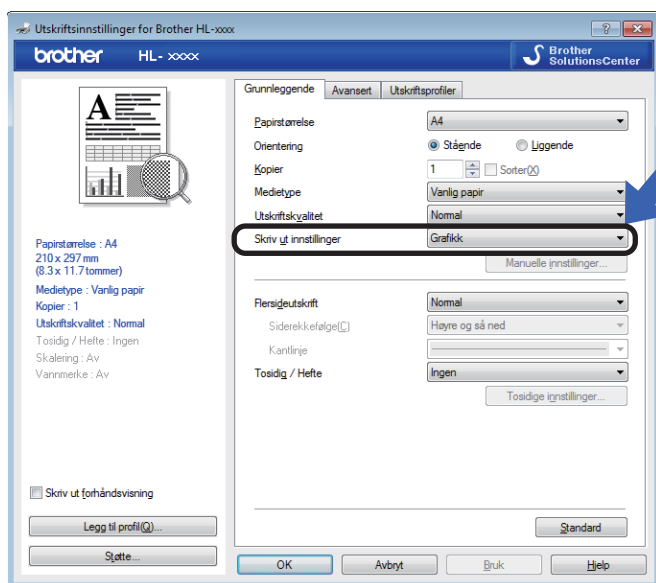

Hvis papiret er krøllet eller toneren ikke festes godt til papiret, kan du justere disse innstillingene i **Forbedre utskrift**. Klikk på **Andre utskriftsalternativer** i **Avansert**-kategorien.

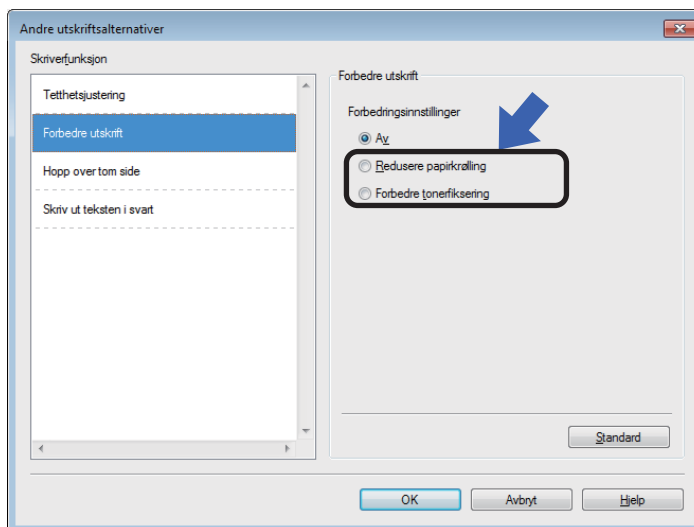

Papirstopp

Hvis det oppstår papirstopp inni maskinen eller papirmagasinet, blinker **Feil**-LED-lampen (!) to ganger.



- 1 La maskinen stå på i 15 minutter slik at produktet er kjølt ned før du berører de interne delene i produktet.
- 2 Trekk papiret sakte ut med begge hender.

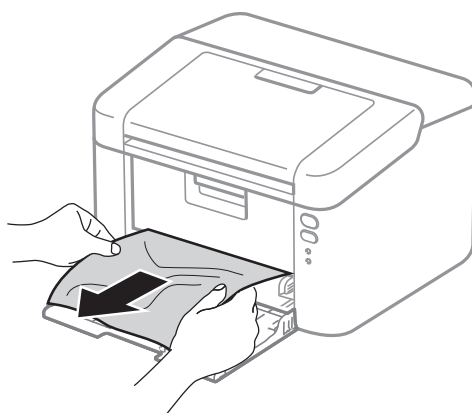

- 3 Åpne toppdekslet.

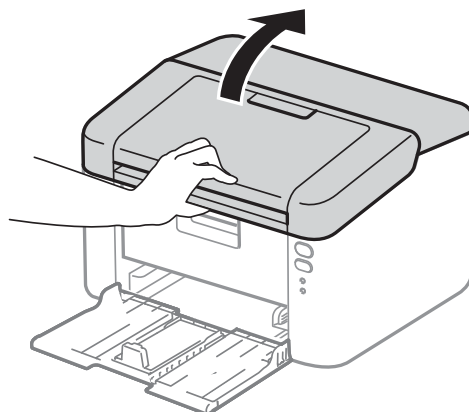

- 4 Ta sakte ut trommelenheten og tonerkassettenheten. Det fastkjørte papiret kan trekkes ut med trommelenheten og tonerkassettenheten, ellers kan dette frigjøre papiret slik at du kan trekke det ut fra innsiden av maskinen.

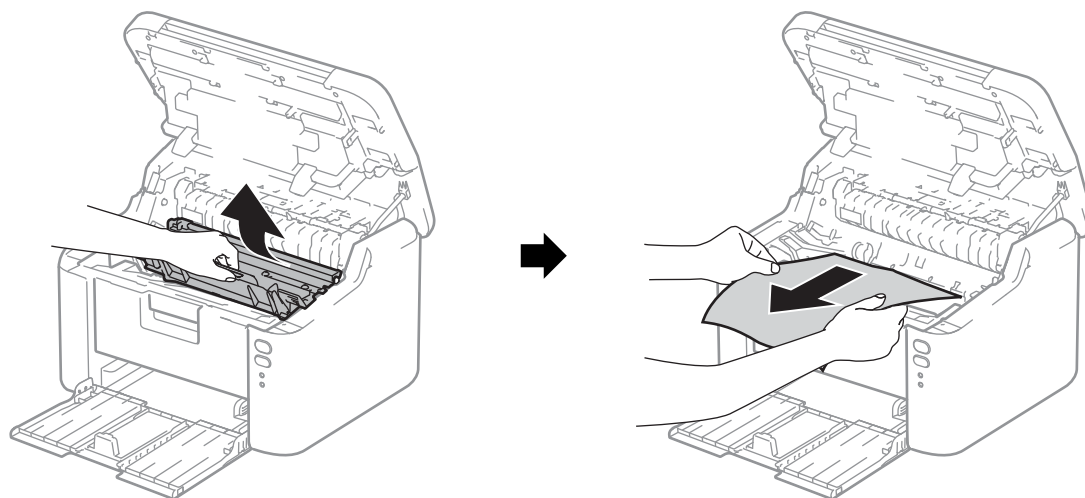

⚠ ADVARSEL

🔥 VARM OVERFLATE

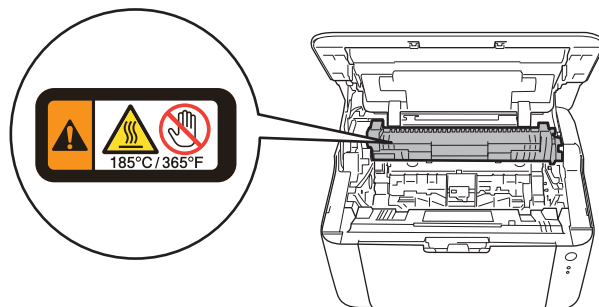

- 5 Trykk ned låsehendelen og ta tonerkassetten ut av trommelenheten. Fjern papiret som har satt seg fast dersom det er noe inne i trommelenheten.

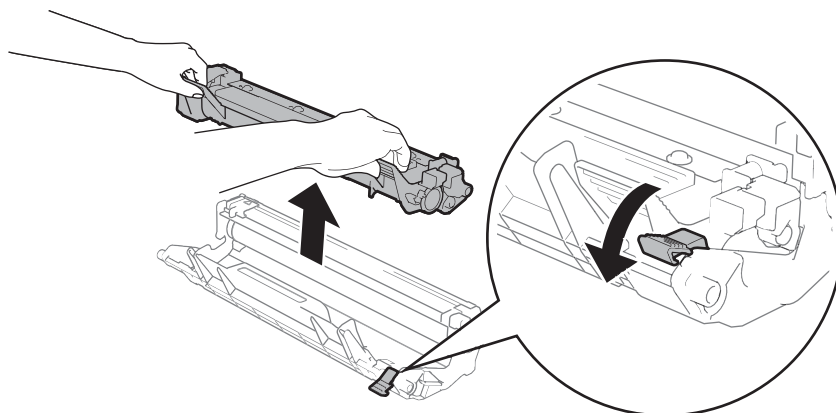

- 6 Plasser tonerkassetten tilbake i trommelenheten til du hører at den klikker på plass. Hvis du setter kassetten i på riktig måte, løftes låsehendelen på trommelenheten automatisk.

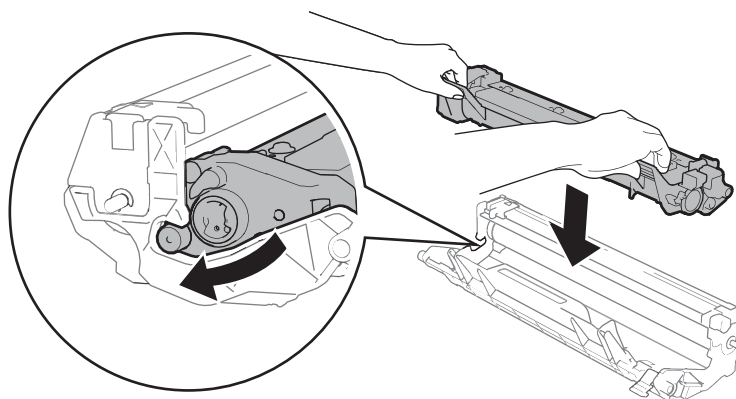

- 7 Plasser trommelenheten og tonerkassettenheten tilbake i maskinen.

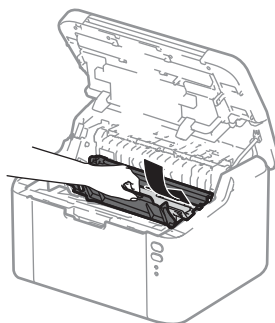

- 8 Lukk toppdekslet på maskinen.

- 9 Sørg for at papiret er under delen som stikker ut av bakre fører. Juster papirførerne etter papirstørrelsen. Kontroller at papirførerne står godt i sporene.

MERK

Hvis du slår maskinen av under en papirstopp, vil maskinen skrive ut eventuelle ufullstendige data fra datamaskinen når du slår maskinen på igjen. Før du slår på maskinen, må du slette utskriftspolingsjobben på datamaskinen. Før du slår på maskinen, må du slette utskriftsjobben i utskriftskøen på datamaskinen.



- 10 Kontroller at **Feil**-LED-lampen (!) er slukket og at **Klar**-LED-lampen (O) lyser grønt.

Dersom du har problemer med maskinen din

VIKTIG

- For teknisk støtte, må du ringe Brother kundeservice eller din lokale Brother-forhandler.
- Hvis du tror det er et problem med maskinen, sjekker du diagrammet under og følger feilsøkingstipsene. Du løser de fleste problemene enkelt selv.
- Hvis du trenger ekstra hjelp, tilbyr Brother Solutions Center det siste innen vanlige spørsmål (FAQ) og feilsøkingstips.
Besøk oss på <http://support.brother.com>.

Utskriftsproblemer

Problemer	Forslag
Ingen utskrift.	<p>Sjekk at riktig skriverdriver har blitt installert og valgt.</p> <p>Sjekk om LED-lampene indikerer en feil. (Se <i>LED (lysemitterende diode)</i> >> side 39 og <i>Feilmeldinger i Status Monitor</i> >> side 52.)</p> <p>Sjekk at maskinen er online:</p> <p>(For Windows Server® 2012 R2) Klikk på Kontrollpanel på Start skjermen. I Maskinvare og lyd-gruppen skal du klikke på Vis einingar og skrivarar. Høyreklikk på Brother HL-XXXX. Klikk på Se hva som skrives ut. Hvis skriverdriveralternativene vises, skal du velge skriverdriveren. Klikk på Skriver i menylinjen og sørg for at Bruk skriver frakoblet ikke er valgt.</p> <p>(For Windows® 8 og Windows Server® 2012) Flytt musen til nedre høyre hjørne på skrivebordet. Når menylinjen vises, klikk på Innstillingar, og klikk deretter på Kontrollpanel. I Maskinvare-gruppen, klikk på Vis einingar og skrivarar. Høyreklikk på Brother HL-XXXX og klikk på Se hva som skrives ut. Klikk på Skriver og sørg for at Bruk skriver frakoblet ikke er krysset av.</p> <p>(Windows® 7 og Windows Server® 2008 R2) Klikk på knappen  (Start) og Enheter og skrivere. Høyreklikk på Brother HL-XXXX og klikk på Se hva som skrives ut. Klikk på Skriver og sørg for at Bruk skriver frakoblet ikke er krysset av.</p> <p>(Windows Vista® og Windows Server® 2008) Klikk på knappen  (Start), Kontrollpanel, Maskinvare og lyd, og deretter Skrivere. Høyreklikk på Brother HL-XXXX. Sørg for at Bruk skriveren når tilkoblet ikke er valgt.</p> <p>(Windows® XP og Windows Server® 2003) Klikk på knappen Start og velg Skrivere og telefakser. Høyreklikk på Brother HL-XXXX. Sørg for at Bruk skriveren når tilkoblet ikke er valgt.</p>

Utskriftsproblemer (fortsettelse)

Problemer	Forslag
Maskinen skriver ikke ut eller skriver ut utforutsigbart.	<p>Trykk og hold nede  i omtrent 2 sekunder til alle LED-lampene tennes og deretter frigjør du den.</p> <p>Maskinen avbryter utskriftsjobben og fjerner den fra minnet. Det kan være at utskriften er ufullstendig.</p>

Nettverksproblemer

Problemer	Forslag
Brother-programmet kan ikke installeres.	<p>(Windows®)</p> <p>Hvis sikkerhetsprogramvareadvarselen vises på PC-skjermen under installasjonen, må du endre sikkerhetsprogramvareinnstillingene for å la Brother-produktoppsettsprogrammet eller andre programmer kjøre.</p> <p>(Macintosh)</p> <p>Hvis du bruker brannmursfunksjonen i et antispion- eller antivirusprogram, må du slå den av midlertidig mens du installerer Brother-programvaren.</p>
Kan ikke koble til et trådløst nettverk.	Undersøk problemet med WLAN-rapporten. For å skrive ut WLAN-rapporten, ►► Brukerhåndbok for nettverket
For andre problemer angående bruk av maskinen din på et nettverk, ►► Brukerhåndbok for nettverket	

Rengjøre og sjekke maskinen

Rengjør innsiden og utsiden av maskinen regelmessig med en tørr, løfri klut. Når du bytter tonerkassett eller trommelenhet, må du rengjøre innsiden av maskinen. Hvis det kommer tonerflekker på utskriften, rengjør du innsiden av maskinen med en tørr, løfri klut.

ADVARSEL



IKKE bruk antenkelige stoffer eller noen form for spray eller et organisk løsemiddel/væsker som inneholder alkohol eller ammoniakk til å rengjøre innsiden eller utsiden av maskinen. Dette kan føre til brann eller elektrisk støt. Bruk i stedet bare en tørr, løfri klut.

(>> Produktsikkerhetsguide: *Generelle forholdsregler*)



Maskininformasjon

Standardinnstillinger

Maskininnstillingene har tre nivåer med standardinnstillinger; standardinnstillingene ble angitt på fabrikken før maskinen ble sendt ut.



- Nullstill nettverk (kun HL-1210W(E) og HL-1212W)
- Standard innst.
- Tilbakestilling av innstillinger

MERK

- Du kan ikke endre de forhåndsinnstilte standardinnstillingene.
 - Sidetellere kan aldri endres.
-



Nullstill nettverk (kun HL-1210W(E) og HL-1212W)

Gjør du som følger for å tilbakestille bare utskriftsserveren til standardinnstillinger (tilbakestille all nettverksinformasjon som passord og IP-adresse):

- 1 Slå av maskinen.
- 2 Sørg for at toppdekslet er lukket og at strømledningen er koblet til stikkontakten.
- 3 Mens du holder ned , åpne og lukk toppdekslet en gang.
- 4 Frigjør . Sørg for at alle LED-lampene er slukket.
- 5 Trykk seks ganger på . Kontroller at alle LED-lampene tennes som en indikasjon på at maskinen er nullstilt til fabrikkinnstillingene. Maskinen vil starte på nytt.



Standard innst.

Du kan delvis nullstille maskinen til dens standard skriverinnstillinger:

- 1 Slå av maskinen.
- 2 Sørg for at toppdekslet er lukket og at strømledningen er koblet til stikkontakten.
- 3 Mens du holder ned , åpne og lukk toppdekslet en gang.
- 4 Frigjør . Sørg for at alle LED-lampene er slukket.
- 5 Trykk åtte ganger på . Kontroller at alle LED-lampene tennes som en indikasjon på at maskinen er nullstilt til fabrikkinnstillingene. Maskinen vil starte på nytt.

Tilbakestilling av innstillinger

Denne operasjonen vil tilbakestille alle maskininnstillingene til innstillingene som ble angitt på fabrikken:

- 1 Slå av maskinen.
- 2 Sørg for at toppdekslet er lukket og at strømledningen er koblet til stikkontakten.
- 3 Mens du holder ned , åpne og lukk toppdekslet en gang.
- 4 Frigjør . Sørg for at alle LED-lampene er slukket.
- 5 Trykk ti ganger på . Maskinen vil starte på nytt automatisk.

B

Spesifikasjoner

Generelt

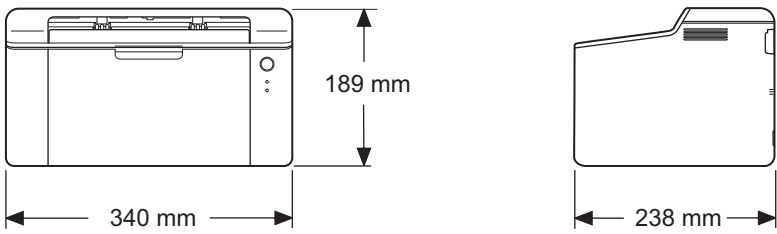
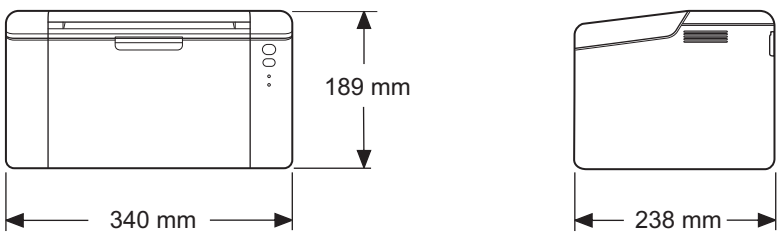
Modell		HL-1200(E)	HL-1202(E)	HL-1210W(E)	HL-1212W
Skrivertype		Laser			
Utskriftsmetode		Elektrofotografisk laserskriver			
Minnekapasitet	Standard	1 MB		32 MB	
Strømkilde		220 - 240 V AC 50/60Hz			
Strømforbruk (Gjennomsnitt)	Spissverdi ¹	Ca. 1056 W			
	Utskrift ¹	Ca. 380 W ved 25 °C			
	Standby gjennom nettverket ^{2 3}	Ca. 0,5 W		Ca. 1,3 W	
	Klar ¹	Ca. 40 W ved 25 °C			
	Dyp hvilemodus ¹	Ca. 0,5 W		Ca. 0,7 W	
	Strøm av ^{1 4 5}	Ca. 0,28 W			
Mål		HL-1200(E), HL-1202(E)  HL-1210W(E), HL-1212W 			
Vekter (med forbruksmateriell)		4,6 kg			
Støynivå	Lydtrykk	Utskrift	LPAM = 51 dB (A)		
	Lydstyrke ^{6 7}	Utskrift	LWad = 6,6 B (A)		
Temperatur		Under drift	10 til 32 °C		
		Oppbevaring	0 til 40 °C		

Modell		HL-1200(E)	HL-1202(E)	HL-1210W(E)	HL-1212W
Fuktighet	Under drift	20 til 80 % (uten kondensering)			
	Oppbevaring	35 til 85 % (uten kondensering)			
Grensesnitt	USB	USB 2.0 Full hastighet ^{8 9} Det anbefales at du bruker en USB 2.0-kabel (Type A/B) som ikke er mer enn 2,0 meter lang.		Høyhastighets USB 2.0 ^{8 9} Det anbefales at du bruker en USB 2.0-kabel (Type A/B) som ikke er mer enn 2,0 meter lang.	
	Trådløst lokalt nettverk ¹⁰	—		IEEE 802.11 b/g/n (infrastrukturmodus/Ad-hoc-modus)	
Støtter OS	Windows [®]	Windows [®] XP Home, Windows [®] XP Professional, Windows [®] XP Professional x64 Edition, Windows Vista [®] , Windows [®] 7, Windows [®] 8, Windows [®] 8.1, Windows Server [®] 2003, Windows Server [®] 2003 x64 Edition, Windows Server [®] 2008, Windows Server [®] 2008 R2, Windows Server [®] 2012, Windows Server [®] 2012 R2			
	Mac OS	OS X v10.7.5, 10.8.x, 10.9.x			
Forbruksvarer	Tonerkassett (Innboks)	(HL-1200, HL-1202(E) og HL-1210W) Ca. 700 sider A4- eller Letter-format ¹¹ (HL-1200E, HL-1210WE og HL-1212W) Ca. 1 000 sider A4- eller Letter-format ¹¹			
	Tonerkassett (Standard)	Ca. 1 000 sider A4- eller Letter-sider ¹¹			
	Modellnavn	TN-1050			
	Trommelenhet	Ca. 10 000 sider A4- eller Letter-sider (1 side / jobb) ¹²			
	Modellnavn	DR-1050			

¹ Målt når maskinen er tilkoblet USB-grensesnittet.

² Alle porter i det trådløse nettverket aktiveres og alle porter i kablet nettverk kobles til i henhold til forskrift (EU) nr. 801/2013.

³ For å deaktivere den trådløse funksjonen, trykk 7 ganger på Wi-Fi-knappen på maskinen. For å aktivere den trådløse funksjonen igjen, trykk på WPS- eller AOSS™-knappen på det trådløse LAN-tilgangspunktet / ruterens, og trykk og hold deretter Wi-Fi-knappen på maskinen i 2 sekunder.

⁴ Strømforbruket varierer litt avhengig av bruksmiljøet eller slitasje.

⁵ Målt i samsvar med IEC 62301 Versjon 2.0.

⁶ Målt i henhold til metoden som er beskrevet i RAL-UZ171.

⁷ Kontorutstyr med LWad>6,30 B (A) er ikke egnet for bruk i rom hvor det utføres arbeid som krever høy konsentrasjon. Slikt utstyr bør plasseres i separate rom på grunn av støyen som avgis.

⁸ Maskinen kan også kobles til en datamaskin med et USB 1.1-grensesnitt.

⁹ USB-porter fra tredjeparter støttes ikke.

¹⁰ For detaljerte nettverksspesifikasjoner, ►► *Nettverk (LAN) (kun HL-1210W(E) og HL-1212W)* ►► side 71 og *Brukerhåndbok for nettverket*.

¹¹ Ca. kapasitet for kassetten er avklart i henhold til ISO/IEC 19752.

¹² Levetiden på trommelen er omtrentlig, og kan variere etter brukstype.

Utskriftsmedie

Modell			HL-1200(E)	HL-1202(E)	HL-1210W(E)	HL-1212W
Papirinnmating	Papirmagasin	Papirtype	Vanlig papir, resirkulert papir			
		Papirstørrelse	A4, Letter, Legal, Folio, A5, A5(Lang Kant), B5, Executive Bredde: 148 til 216 mm Lengde: 148 til 355,6 mm			
		Papirvekt	65 til 105 g/m ²			
		Maks papirkapasitet	Opptil 150 ark på 80 g/m ² Vanlig papir			
Papirutmating	Utgangsstøtte for dokumenter med forsiden ned		Opptil 50 ark på 80 g/m ² Vanlig papir (utmating med forsiden ned til utmagasinet for dokumenter med forsiden ned)			

Viktig informasjon om valg av papir

Informasjonen i denne delen vil hjelpe deg velge papir for bruk med denne maskinen.

MERK

Hvis du bruker papir som ikke anbefales, kan det oppstå papirstopp eller feil ved papirmatingen.

Før du kjøper en stor mengde papir

Kontroller at papiret er egnet for maskinen.

Papir for vanlig kopiering

Papir er delt inn etter bruk, for eksempel papir for utskrift og papir for kopiering. Bruken angis vanligvis på papiremballasjen. Kontroller emballasjen for å finne ut om papiret er egnet for laserskrivere. Bruk papir som er egnet for laserskrivere.

Papirtykkelse

Tykkelsen på papir for vanlig bruk varierer fra land til land. Vi anbefaler at du bruker papir som veier 70 til 90 g/m², selv om denne maskinen kan håndtere papir som er tynnere eller tykkere enn dette.

Langfibret og kortfibret

Trefibrene i papiret justeres under papirproduksjonen. Papir kan deles inn i to typer, langfibret og kortfibret. Fibrene i langfibret papir ligger parallelt i forhold til papirets langside. Fibrene i kortfibret papir ligger vinkelrett i forhold til papirets langside. Selv om mesteparten av papiret for vanlig kopiering er langfibret, finnes det også en del papir som er kortfibret. Vi anbefaler at du bruker langfibret papir i denne maskinen. Kortfibret papir er for svakt for papirtransport i maskinen.

Syreholdig papir og nøytralt papir

Papir kan deles inn i syreholdig papir og nøytralt papir.

Moderne papirproduksjonsmetoder begynte med syreholdig papir, men dette er nå erstattet med nøytralt papir siden det er mer miljøvennlig.

Du kan likevel finne mange typer syreholdig papir i resirkulert papir. Vi anbefaler at du bruker nøytralisert papir i denne maskinen.

Du kan bruke en penn for kontroll av syreholdig papir til å skille mellom syreholdig og nøytralt papir.

Utskriftsoverflaten

Det kan hende at egenskapene til forsiden og baksiden til et papirark er litt forskjellige.

Vanligvis er utskriftssiden til papiret på samme side som åpningssiden til emballasjen. Følg veiledningene på papirpakken. Utskriftssiden angis vanligvis med en pil.

Skriver

Modell		HL-1200(E)	HL-1202(E)	HL-1210W(E)	HL-1212W
Oppløsning		Opptil 600 × 600 dpi (2400 × 600 dpi med oppløsningskontroll)		Opptil 2400 × 600 dpi (HQ1200-teknologi)	
Utskriftshastighet ¹	Enkel sideutskrift	Opptil 20 sider per minutt (A4-størrelse) Opptil 21 sider per minutt (Letter-størrelse)			
Tid for første utskrift ²		Mindre enn 10 sekunder ved 23 °C / 230 V			

¹ Utskriftshastigheten kan avhenge av hvilken type dokument du skriver ut.

² Fra Driftsklar

Nettverk (LAN) (kun HL-1210W(E) og HL-1212W)

Modell		HL-1210W(E)	HL-1212W
LAN		Du kan koble maskinen din til et nettverk for nettverksutskrift. Brother BRAdmin Light ^{1 2} Network Management-programvare er også inkludert.	
Protokoller	IPv4	ARP, RARP, BOOTP, DHCP, APIPA(Auto IP), WINS/NetBIOS-navneløsning, DNS-løsningsprogram, mDNS, LLMNR-svarer, LPR/LPD, Custom Raw Port/Port 9100, IPP, FTP-server, SNMPv1/v2c, HTTP-server, TFTP-klient og -server, SMTP-klient, ICMP, Web Services (Print)	
	IPv6	NDP, RA, DNS-løsningsprogram, mDNS, LLMNR-svarer, LPR/LPD, Custom Raw Port/Port 9100, IPP, FTP-server, SNMPv1/v2c, HTTP-server, TFTP-klient og -server, SMTP-klient, ICMPv6, Web Services (Print)	
Sikkerhetsprotokoller	Trådløst	SMTP-AUTH	
Trådløs nettverkssikkerhet		WEP 64/128 bit, WPA-PSK (TKIP/AES), WPA2-PSK (AES)	
Oppsett av støtteverktøy for trådløst nettverk	AOSS™	Ja	
	WPS	Ja	

¹ (For Windows®-brukere) Brother BRAdmin Light er tilgjengelig fra CD-ROM-en som følger med maskinen.

(For Macintosh-brukere) Den siste versjonen av Brother BRAdmin Light er tilgjengelig for nedlasting fra <http://support.brother.com>.

² (For Windows®-brukere) Hvis du trenger mer avansert administrasjonsverktøy for skriveren, kan du bruke den nyeste versjonen av verktøyet Brother BRAdmin Professional som er tilgjengelig for nedlasting fra <http://support.brother.com>.

C

Stikkordliste

Numerisk

2-sidig utskrift 3

A

Administrator 16, 19

B

Brother-nummer i

D

Dvalemodus 48

Dyp hvilemodus 40, 47

F

Feilmeldinger 52

Feilsøking 61

hvis du har problemer

med å skrive ut 62

utskrift 61

Folio 2, 68

Forbruksmateriell 49

H

Hvilemodus 40, 47

K

Kategorien Enhetsinnstillinger 24

Kontrollpanel 39

L

LED (lysemitterende diode) 39

Linux 5

M

Macintosh 5

Manuell 2-sidig utskrift 4

Mediespesifikasjoner 68

Minne- 66

Mål 66

N

Nettverksproblemer 62

P

Papir 2, 69

størrelse 2

type 2

Papirstopp 57

Passord 19

Programvare for nettverk 38

R

Registrere produktet ditt i

Rengjøring 63

S

Servicesentre (Europa og andre land) i

Skriverdriver 5, 26, 36

Standardinnstillinger 64

Status Monitor

Macintosh 36

Windows® 27

Støtte 25

T

Tonerinnstilling (fortsettmodus) 50

Topp-/bunntekstutskrift 16, 18

Tosidig / Hefte 12

U

Utskrift

Macintosh

Skriverdriver 29

problemer 61

Windows®

2-sidig utskrift 13

Hefteutskrift 14

Skriverdriver 9

Utskrifts

problemer 62

Utskriftskvalitet 53

Utskriftsprofil 22

V

Vanlig papir	2
Vannmerke	16, 19
Vekter	66
Verktøy	i