

Geavanceerde gebruikershandleiding

MFC-J6920DW
MFC-J6925DW

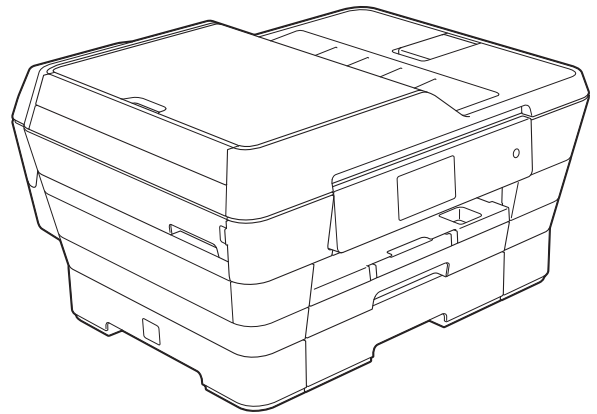

Gebruikershandleidingen en waar ze te vinden zijn

Welke handleiding?	Wat staat erin?	Waar is de handleiding?
Handleiding product veiligheid	Lees deze handleiding als eerste. Lees de Veiligheidsinstructies voordat u de machine instelt. Raadpleeg deze handleiding voor handelsmerken en wettelijke beperkingen.	Afgedrukt / In de verpakking
Installatiehandleiding	Volg de instructies voor het instellen van uw machine en het installeren van de drivers en de software voor het besturingssysteem en het type verbinding dat u gebruikt.	Afgedrukt / In de verpakking
Basis gebruikershandleiding	Maak kennis met de standaardhandelingen voor faxen, kopiëren en scannen, leer omgaan met PhotoCapture Center™ en bekijk hoe u onderdelen kunt vervangen. Raadpleeg de tips voor het oplossen van problemen.	Afgedrukt / In de verpakking ¹
Geavanceerde gebruikershandleiding	Maak kennis met geavanceerde handelingen: faxen, kopiëren, beveiliging, rapporten afdrukken en routineonderhoud uitvoeren.	PDF-bestand / cd-rom
Software en Netwerk gebruikershandleiding	Deze handleiding bevat instructies voor scannen, afdrukken, PC-Fax, en andere bewerkingen die kunnen worden uitgevoerd wanneer u de Brother-machine aansluit op een computer. Daarnaast bevat deze handleiding nuttige informatie over het gebruik van het Brother ControlCenter, het gebruik van uw machine in een netwerkomgeving en veelgebruikte termen.	HTML-bestand / cd-rom
Handleiding Web Connect	Deze handleiding bevat nuttige informatie over het oproepen van internetservices vanaf de Brother-machine, het downloaden van afbeeldingen, het afdrukken van gegevens en het rechtstreeks uploaden van bestanden naar internetservices.	PDF-bestand / Brother Solutions Center ²
AirPrint handleiding	In deze handleiding wordt uitgelegd hoe u AirPrint gebruikt om via OS X v10.7.x, 10.8.x en uw iPhone, iPod touch, iPad of een ander iOS-apparaat af te drukken op uw Brother-machine zonder een printerdriver te installeren.	PDF-bestand / Brother Solutions Center ²
Google cloud print handleiding	Deze handleiding bevat informatie over het gebruik van Google Cloud Print™-diensten voor afdrukken via internet.	PDF-bestand / Brother Solutions Center ²
Wi-Fi Direct™ handleiding	In deze handleiding wordt beschreven hoe u uw Brother-machine configureert en gebruikt voor draadloos afdrukken vanaf een mobiel apparaat dat ondersteuning biedt voor de Wi-Fi Direct™-standaard.	PDF-bestand / Brother Solutions Center ²
Handleiding mobiel printen/scannen voor Brother iPrint&Scan	Deze handleiding bevat nuttige informatie over het afdrukken vanaf uw mobiele apparaat en het scannen vanaf de Brother-machine naar uw mobiele apparaat, indien aangesloten op een Wi-Fi-netwerk.	PDF-bestand / Brother Solutions Center ²

¹ Afhankelijk van uw land.

² Ga naar <http://solutions.brother.com/>.

Inhoudsopgave

1	Algemene instellingen	1
	Opslag in geheugen	1
	Automatisch zomertijd instellen	1
	Slaapstand	2
	Touchscreen-LCD	2
	De taal van het touchscreen wijzigen (afhankelijk van uw model)	2
	De lichtdimtimer voor de achtergrondverlichting instellen	2
2	Beveiligingsfuncties	4
	Beveiligd functieslot 2.0	4
	Voordat u Beveiligd functieslot 2.0 kunt gebruiken	4
	Het beheerderswachtwoord instellen en wijzigen	5
	Gebruikers met beperkte rechten instellen	5
	Beveiligd functieslot in-/uitschakelen	6
	Schakelen tussen gebruikers	7
	Schakelen naar openbare modus	7
	Kiesbeperking	7
	Beperking voor kiestoetsen	8
	Beperking voor adresboek	8
	Beperking voor snelkoppeling	8
	Beperking voor LDAP-server	8
3	Een fax verzenden	10
	Extra opties bij het verzenden	10
	Faxen met meer instellingen verzenden	10
	Faxen onderbreken	11
	Contrast	11
	Faxresolutie wijzigen	11
	Uw wijzigingen instellen als nieuwe standaardinstellingen	12
	Faxopties terugzetten naar de fabrieksinstellingen	13
	Faxopties opslaan als snelkoppeling	13
	Extra handelingen bij het verzenden	14
	Een 2-zijdige fax verzenden vanaf de ADF (Automatische documentinvoer)	14
	Een fax handmatig verzenden	15
	Een fax verzenden aan het einde van een gesprek	15
	Tweevoudige werking (alleen zwart-wit)	15
	Rondsturen (alleen zwart-wit)	16
	Direct verzenden	17
	Internationale modus	18
	Uitgesteld verzenden (alleen zwart-wit)	18
	Uitgestelde groepsverzending (alleen zwart-wit)	19
	Taken in wachtrij controleren en annuleren	19
	Pollen	20
	Verzend Pollen (alleen zwart-wit)	20

4 Faxberichten ontvangen 22

Geheugenontvangst (alleen zwart-wit)	22
Fax doorzenden	22
Fax opslaan	22
Een fax uit het geheugen afdrukken	23
Geheugenontvangst uitschakelen	23
Geheugenontvangst wijzigen	24
Afstandsbediening	25
Een toegangscode voor afstandsbediening instellen	25
Uw toegangscode gebruiken	25
Faxopdrachten voor afstandsbediening	27
Faxberichten opvragen	28
Het nummer wijzigen waarnaar faxberichten worden doorgestuurd	28
Extra handelingen bij het ontvangen	29
Ontvangst zonder papier	29
Een verkleinde afdruk van een inkomende fax maken	29
Een fax ontvangen aan het einde van een gesprek	29
Pollen	30
Ontvang Pollen	30

5 Nummers kiezen en opslaan 33

Opties voor normale telefoongesprekken	33
Extra handelingen bij het kiezen	33
Adresboeknummers combineren	33
Extra manieren om nummers op te slaan	34
Adresboeknummers uit het overzicht van uitgaande gesprekken opslaan	34
Adresboeknummers uit het overzicht beller-ID opslaan	35
Groepen instellen voor rondsturen	35

6 Rapporten afdrukken 38

Faxrapporten	38
Verzendrapport	38
Faxjournaal (activiteitenrapport)	38
Rapporten	39
Een rapport afdrukken	39

7	Kopiëren	41
	Kopieeropties	41
	Kopiëren stoppen	41
	De kopieersnelheid en -kwaliteit verbeteren	41
	Kopieën vergroten of verkleinen	42
	N op 1 kopieën of een poster maken (Paginalay-out)	43
	2 op 1 (id) kopiëren (Paginalay-out)	46
	Kopieën sorteren met de ADF	47
	Dichtheid aanpassen	47
	Inktspaarmodus	48
	Dun papier kopiëren	49
	Automatisch rechtleggen	49
	Boek kopie	50
	Watermerk kopie	50
	Achtergrondkleur verwijderen	52
	2-zijdig kopiëren	52
	Kopieeropties opslaan als snelkoppeling	54
	Snelkoppelingen voor kopiëren op A3	55
	Snelkoppeling voor kopiëren op A3	55
8	Foto's afdrukken vanaf een geheugenkaart of USB- flashstation	58
	PhotoCapture Center™-functies	58
	Geheugenkaarten, USB-flashstations en mapstructuren	58
	Films afdrukken	59
	Foto's afdrukken	59
	Index afdrukken (miniaturen)	59
	Foto's afdrukken	60
	Foto's verbeteren	60
	Pasfoto's afdrukken	62
	Diavoorstelling	63
	Afdrukken in DPOF-formaat	64
	PhotoCapture Center™-afdrukinstellingen	65
	Afdrukkwaliteit	65
	Papieropties	65
	Autocorrectie	67
	Helderheid, contrast en kleur instellen	67
	Bijsnijden (crop)	69
	Afdrukken zonder rand	70
	Datum afdrukken	70
	Uw wijzigingen instellen als nieuwe standaardinstellingen	71
	Alle instellingen terugzetten naar de fabrieksinstellingen	71
	Naar een geheugenkaart of een USB-flashstation scannen	72
	Automatisch bijsnijden	72
	Nieuwe standaardinstellingen opslaan	74
	Fabrieksinstellingen herstellen	74
	Scanopties opslaan als snelkoppeling	75



9	Foto's vanaf een camera afdrukken	76
	Foto's direct afdrukken vanaf een PictBridge-camera	76
	Vereisten voor PictBridge	76
	Uw digitale camera instellen	76
	Foto's afdrukken	77
	Afdrukken in DPOF-formaat	78
	Foto's direct afdrukken vanaf een digitale camera (zonder PictBridge)	78
	Foto's afdrukken	79
A	Routineonderhoud	80
	De machine reinigen en controleren	80
	De buitenkant van de machine reinigen	80
	De geleiderol van de machine reinigen	81
	De papierinvoerrollen reinigen	82
	De papierdoorvoerrollen reinigen	83
	De papierdoorvoerrollen voor papierlade 2 reinigen	83
	Het inktvolume controleren	84
	De machine inpakken en vervoeren	85
B	Verklarende woordenlijst	87
C	Index	91

Opslag in geheugen

Uw menu-instellingen worden permanent opgeslagen en blijven bij een eventuele stroomstoring behouden. Tijdelijke instellingen (zoals *Internationaal*) gaan verloren. Als u *Nieuwe standaard* hebt geselecteerd als voorkeursinstelling voor *Fax*, *Scannen* en *Foto*, gaan de instellingen niet verloren. Bovendien blijven tijdens een stroomstoring de datum en tijd en geprogrammeerde faxtaken (zoals *Tijdklok*) maximaal 24 uur behouden.



Automatisch zomertijd instellen

U kunt de machine zo instellen dat de zomertijd automatisch wordt ingeschakeld. De machine wordt dan automatisch in de lente een uur vooruit gezet en in de herfst een uur achteruit. Zorg daarbij wel dat u de juiste datum en tijd instelt bij *Datum en tijd*.

- 1 Druk op .
- 2 Druk op .
- 3 Druk op *Automatische zomertijd*.
- 4 Druk op *Uit (of Aan)*.
- 5 Druk op .

Slaapstand



U kunt opgeven na hoeveel tijd (maximaal 60 minuten) de machine in de slaapstand wordt gezet wanneer er geen gebruik van wordt gemaakt. Zodra een bewerking op de machine wordt uitgevoerd, wordt de timer opnieuw gestart.

- 1 Druk op .
- 2 Druk op `Alle instell.`
- 3 Veeg met uw vinger omhoog of omlaag of druk op ▲ of ▼ om `Standaardinst.` weer te geven.
- 4 Druk op `Standaardinst.`
- 5 Veeg met uw vinger omhoog of omlaag of druk op ▲ of ▼ om `Slaapstand` weer te geven.
- 6 Druk op `Slaapstand`.
- 7 Veeg omhoog of omlaag, of druk op ▲ of ▼ om `1Min.`, `2Min.`, `3Min.`, `5Min.`, `10Min.`, `30Min.` of `60Min.` weer te geven: de opties voor de tijd waarna de machine bij inactiviteit in de slaapstand wordt gezet. Druk op de gewenste optie.
- 8 Druk op .

Touchscreen-LCD

De taal van het touchscreen wijzigen (afhankelijk van uw model)

U kunt de taal van het touchscreen wijzigen.

- 1 Druk op .
- 2 Druk op `Alle instell.`
- 3 Veeg met uw vinger omhoog of omlaag of druk op ▲ of ▼ om `Stand.instel.` weer te geven.
- 4 Druk op `Stand.instel.`
- 5 Veeg met uw vinger omhoog of omlaag of druk op ▲ of ▼ om `Taalkeuze` weer te geven.
- 6 Druk op `Taalkeuze`.
- 7 Druk op uw taal.
- 8 Druk op .

De lichtdimtimer voor de achtergrondverlichting instellen

U kunt instellen hoelang de achtergrondverlichting van het touchscreen blijft branden nadat u er voor het laatst op hebt gedrukt.

- 1 Druk op .
- 2 Druk op `Alle instell.`
- 3 Veeg met uw vinger omhoog of omlaag of druk op ▲ of ▼ om `Standaardinst.` weer te geven.
- 4 Druk op `Standaardinst.`

- 5 Veeg met uw vinger omhoog of omlaag of druk op ▲ of ▼ om LCD instell. (LCD-instell.) weer te geven.
- 6 Druk op LCD instell. (LCD-instell.).
- 7 Druk op Lichtdim-timer.
- 8 Druk op 10Sec., 20Sec., 30Sec. of Uit.
- 9 Druk op .

Beveiligd functieslot 2.0

Met Beveiligd functieslot kunt u openbare toegang tot bepaalde machinefuncties beperken:

- Faxen verzenden
- Faxen ontvangen
- Kopiëren
- Scannen
- Afdrukken vanaf media
- Scannen naar media
- Afdrukken vanaf computer
- Afdrukken in kleur
- Paginalimiet
- Webupload
- Webdownload

Door de toegang tot de menu-instellingen te beperken, verhindert deze functie ook dat gebruikers de standaardinstellingen van de machine wijzigen.

Voordat u de beveiligingsfuncties gebruikt, moet u een beheerderswachtwoord invoeren.

De toegang tot niet-openbare bewerkingen kan worden geregeld door gebruikers met beperkte rechten in te stellen. Gebruikers met beperkte rechten moeten een wachtwoord invoeren om de machine te kunnen gebruiken.

Zorg ervoor dat u het wachtwoord noteert en op een veilige plek bewaart. Vraag de klantenservice van Brother om hulp als u het bent vergeten.

OPMERKING

- Alleen beheerders kunnen beperkingen instellen en wijzigingen aanbrengen voor elke gebruiker.
- Als Fax Tx is uitgeschakeld, zijn de functies van het menu Fax niet beschikbaar.
- Verzend Pollen en Ontvang Pollen zijn alleen actief wanneer zowel Fax Tx als Fax Rx is ingeschakeld.
- U kunt een snelkoppeling niet bewerken of verwijderen wanneer Beveiligd functieslot is ingesteld op Aan.

Voordat u Beveiligd functieslot 2.0 kunt gebruiken

U kunt de instellingen van Beveiligd functieslot 2.0 met behulp van een webbrowser configureren. Voordat u dit doet, moet u de volgende voorbereidingen treffen.

- 1 Start uw webbrowser.
- 2 Typ "http://IP-adres_machine/" in de adresbalk van uw browser (waarbij "IP-adres_machine" het IP-adres van de Brother-machine is).

- Bijvoorbeeld:

`http://192.168.1.2/`

OPMERKING

U vindt het IP-adres van de machine in de netwerkconfiguratielijst.

(>> Software en Netwerk gebruikershandleiding.)

- 3 Typ een wachtwoord in het vak **Log in**. (Dit is een wachtwoord om in te loggen op de webpagina van de machine, niet het beheerderswachtwoord voor Beveiligd functieslot.) Klik op .

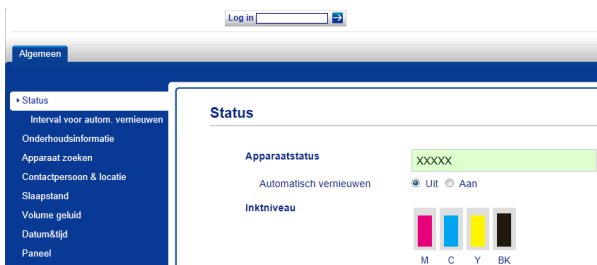

OPMERKING

Geef een wachtwoord op als u de instellingen van de machine voor de eerste keer met een webbrowser configureert.

- 1 Klik op **Configureer het wachtwoord**.
- 2 Voer een wachtwoord in (maximaal 32 tekens).
- 3 Typ het wachtwoord opnieuw in het vak **Bevestigen: nieuw wachtwoord**.
- 4 Klik op **Indienen**.

Het beheerderswachtwoord instellen en wijzigen

U kunt deze instellingen met behulp van een webbrowser configureren. Zie *Voordat u Beveiligd functieslot 2.0 kunt gebruiken* >> pagina 4 voor het instellen van de webpagina. Ga vervolgens als volgt te werk.

Het beheerderswachtwoord instellen

Het wachtwoord dat u in deze stappen instelt, is voor de beheerder. Dit wachtwoord wordt gebruikt om gebruikers in te stellen en Beveiligd functieslot in of uit te schakelen. (Zie *Gebruikers met beperkte rechten instellen* >> pagina 5 en *Beveiligd functieslot in-/uitschakelen* >> pagina 6.)

- 1 Klik op **Beheerder**.
- 2 Klik op **Beveiligd functieslot**.
- 3 Typ als wachtwoord een viercijferig nummer in het vak **Nieuw wachtwoord**.



- 4 Typ het wachtwoord opnieuw in het vak **Wachtwoord opnieuw invoeren**.
- 5 Klik op **Indienen**.

Het beheerderswachtwoord wijzigen

- 1 Klik op **Beheerder**.
- 2 Klik op **Beveiligd functieslot**.
- 3 Typ voor het nieuwe wachtwoord een viercijferig nummer in het vak **Nieuw wachtwoord**.
- 4 Typ het nieuwe wachtwoord nogmaals in het veld **Wachtwoord opnieuw invoeren**.
- 5 Klik op **Indienen**.

Gebruikers met beperkte rechten instellen

U kunt gebruikers met beperkte rechten en een wachtwoord instellen. U kunt maximaal 10 gebruikers instellen.

U kunt deze instellingen met behulp van een webbrowser configureren. Zie *Voordat u Beveiligd functieslot 2.0 kunt gebruiken* >> pagina 4 voor het instellen van de webpagina. Ga vervolgens als volgt te werk.

- 1 Klik op **Beheerder**.
- 2 Klik op **Beveiligd functieslot**.
- 3 Typ een groeps- of gebruikersnaam van maximaal 15 alfanumerieke tekens in het vak **Id-nummer/naam**. Typ vervolgens een viercijferig wachtwoord in het vak **Pincode**.



- 4 Schakel de functies die u wilt beperken uit onder **Functionele beperkingen**. Als u de paginalimiet wilt configureren, schakelt u onder **Afdruklimieten** het selectievakje **Aan** in en typt u vervolgens het aantal in het vak **Max. pagina's**. Klik vervolgens op **Indienen**.

OPMERKING

- U moet elke gebruiker een uniek wachtwoord toewijzen.
- U kunt één openbare gebruiker instellen. Openbare gebruikers hoeven geen wachtwoord in te voeren.

Voor meer informatie >> Software en Netwerk gebruikershandleiding.

Beveiligd functieslot in-/uitschakelen

OPMERKING

Als u het verkeerde wachtwoord invoert, ziet u **Fout** wachtwoord op het touchscreen. Voer het juiste wachtwoord in. Vraag de klantenservice van Brother om hulp als u het bent vergeten.

Beveiligd functieslot inschakelen

- 1 Druk op .
- 2 Druk op **Alle instell.**
- 3 Veeg met uw vinger omhoog of omlaag of druk op **▲** of **▼** om **Standaardinst. weer te geven**.
- 4 Druk op **Standaardinst.**
- 5 Veeg met uw vinger omhoog of omlaag of druk op **▲** of **▼** om **Functieslot weer te geven**.
- 6 Druk op **Functieslot**.
- 7 Druk op **Slot Uit→Aan**.
- 8 Voer uw viercijferige beheerderswachtwoord in met behulp van het toetsenbord op het touchscreen. Druk op **OK**.

OPMERKING

Het pictogram Beveiligd functieslot wordt duidelijk weergegeven in het beginscherm.

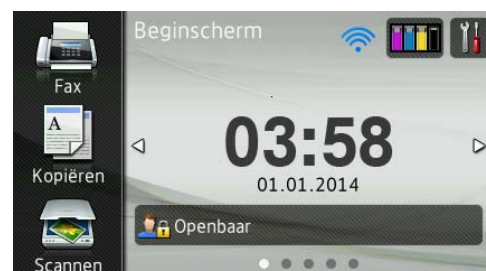

Beveiligd functieslot uitschakelen

- 1 Druk op  Openbaar of  (waarbij xxxxx de gebruikersnaam is).
- 2 Druk op Slot aan→uit.
- 3 Voer uw viercijferige beheerderswachtwoord in met behulp van het toetsenbord op het touchscreen. Druk op OK.

Schakelen tussen gebruikers

Met deze instelling kan een gebruiker met beperkte rechten inloggen op de machine wanneer Beveiligd functieslot is ingeschakeld.

- 1 Druk op  Openbaar of  op het touchscreen (waarbij xxxxx de gebruikersnaam is).
- 2 Druk op Gebruiker wijzigen.
- 3 Veeg omhoog of omlaag, of druk op ▲ of ▼ om uw gebruikersnaam weer te geven.
- 4 Druk op uw gebruikersnaam.
- 5 Voer uw viercijferige gebruikerswachtwoord in met behulp van het toetsenbord op het touchscreen. Druk op OK.

Schakelen naar openbare modus

- 1 Druk op  (waarbij xxxxx de gebruikersnaam is).
- 2 Druk op Ga naar Openbaar.

Kiesbeperking

Deze functie is bedoeld om te voorkomen dat gebruikers per ongeluk een verkeerd telefoon- of faxnummer kiezen. U kunt kiesbeperking instellen voor het gebruik van kiestoetsen, adresboek, snelkoppeling en/of LDAP-server.

Als u `Uit` selecteert, wordt de kiesmethode niet beperkt.



Als u `# tweemaal invoeren` selecteert, wordt u gevraagd het nummer opnieuw in te voeren. Als u vervolgens hetzelfde nummer juist invoert, wordt het nummer gekozen. Als u een verkeerd nummer invoert, wordt op het touchscreen een foutmelding weergegeven.

Als u `Aan` selecteert, worden alle uitgaande faxen en gesprekken voor die kiesmethode beperkt.



OPMERKING

- De instelling `# tweemaal invoeren` werkt niet als u de hoorn van een extern toestel opneemt voordat u een nummer invoert. U wordt dan niet gevraagd het nummer opnieuw in te voeren.
- Als u `Aan of # tweemaal invoeren` selecteert, kunt u de functie `Rondsturen` niet gebruiken.

Beperking voor kiestoetsen

- 1 Druk op .
- 2 Druk op `Alle instell.`
- 3 Veeg met uw vinger omhoog of omlaag of druk op `▲` of `▼` om `Fax` weer te geven.
- 4 Druk op `Fax`.
- 5 Veeg met uw vinger omhoog of omlaag of druk op `▲` of `▼` om `Kiesbeperking` weer te geven.
- 6 Druk op `Kiesbeperking`.
- 7 Druk op `Cijfertoetsen`.
- 8 Druk op `#` tweemaal invoeren, `Aan` of `Uit`.
- 9 Druk op .



Beperking voor adresboek

- 1 Druk op .
- 2 Druk op `Alle instell.`
- 3 Veeg met uw vinger omhoog of omlaag of druk op `▲` of `▼` om `Fax` weer te geven.
- 4 Druk op `Fax`.
- 5 Veeg met uw vinger omhoog of omlaag of druk op `▲` of `▼` om `Kiesbeperking` weer te geven.
- 6 Druk op `Kiesbeperking`.
- 7 Druk op `Adresboek`.
- 8 Druk op `#` tweemaal invoeren, `Aan` of `Uit`.
- 9 Druk op .

OPMERKING

Als u adresboeknummers combineert tijdens het kiezen, wordt het adres herkend als invoer met kiestoetsen en wordt het niet beperkt.

Beperking voor snelkoppeling

- 1 Druk op .
- 2 Druk op `Alle instell.`
- 3 Veeg met uw vinger omhoog of omlaag of druk op `▲` of `▼` om `Fax` weer te geven.
- 4 Druk op `Fax`.
- 5 Veeg met uw vinger omhoog of omlaag of druk op `▲` of `▼` om `Kiesbeperking` weer te geven.
- 6 Druk op `Kiesbeperking`.
- 7 Druk op `Snelkopp.`
- 8 Druk op `#` tweemaal invoeren, `Aan` of `Uit`.
- 9 Druk op .

Beperking voor LDAP-server

- 1 Druk op .
- 2 Druk op `Alle instell.`
- 3 Veeg met uw vinger omhoog of omlaag of druk op `▲` of `▼` om `Fax` weer te geven.
- 4 Druk op `Fax`.
- 5 Veeg met uw vinger omhoog of omlaag of druk op `▲` of `▼` om `Kiesbeperking` weer te geven.
- 6 Druk op `Kiesbeperking`.

- 7 Druk op LDAP-server.
- 8 Druk op # tweemaal invoeren, Aan of Uit.
- 9 Druk op .

3

Een fax verzenden



Extra opties bij het verzenden

Faxen met meer instellingen verzenden

Als u een fax verzendt, kunt u een combinatie van instellingen selecteren, zoals Faxresolutie, 2-zijdige fax, Contrast, Scanformaat glas (Scanformaat glasplaat) en Direct verzenden.

Daarnaast kunt u Oproepoverz, Adresboek, Rondsturen, Voorbeeld, Kleurinstelling, Tijdklok, Verzamelen, Verzend Pollen, Ontvang Pollen, Internationaal, Nieuwe standaard en Fabrieksinstell. selecteren.

Sommige instellingen zijn alleen beschikbaar als u zwart-witfaxen verzendt.

- 1 Laad uw document.
- 2 Ga op een van de volgende manieren te werk:
 - Druk op  (Fax) als Faxvoorbeeld is ingesteld op Uit.
 - Druk op  (Fax) en vervolgens op  (Faxen verzenden) als Faxvoorbeeld is ingesteld op Aan.

Op het touchscreen wordt het volgende weergegeven:



- 3 Druk op Opties.
- 4 Veeg omhoog of omlaag, of druk op ▲ of ▼ om de instelling weer te geven die u wilt wijzigen. Druk op de instelling zodra deze wordt weergegeven.
- 5 Druk op de gewenste optie.
- 6 Ga terug naar stap 4 om meer instellingen te wijzigen.
- 7 Druk op OK als u klaar bent met het wijzigen van instellingen.
- 8 Voer het faxnummer in.
- 9 Druk op Fax start (Fax Start).

OPMERKING

- De meeste instellingen zijn tijdelijke instellingen. Zodra u de fax hebt verzonden, keert de machine terug naar de standaardinstellingen.
- U kunt bepaalde veelgebruikte instellingen opslaan door deze als standaardinstellingen te definiëren. Deze instellingen blijven van kracht totdat u ze weer wijzigt. (Zie *Uw wijzigingen instellen als nieuwe standaardinstellingen* ►► pagina 12.)
- U kunt ook bepaalde veelgebruikte instellingen opslaan door deze in te stellen als snelkoppeling. (Zie *Faxopties opslaan als snelkoppeling* ►► pagina 13.)



Faxen onderbreken

Druk op  om het faxen te onderbreken.

Contrast

Als uw document erg licht of erg donker is, kunt u proberen het contrast aan te passen. Voor de meeste documenten kan de fabrieksinstelling Autom. (Auto) worden gebruikt. Met Autom. (Auto) wordt het juiste contrast voor uw document geselecteerd.

Kies Licht voor het verzenden van een licht document. Kies Donker voor het verzenden van een donker document.

- 1 Laad uw document.
- 2 Ga op een van de volgende manieren te werk:
 - Druk op  (Fax) als Faxvoorbeeld is ingesteld op Uit.
 - Druk op  (Fax) en vervolgens op  (Faxen verzenden) als Faxvoorbeeld is ingesteld op Aan.
- 3 Druk op Opties.
- 4 Veeg met uw vinger omhoog of omlaag of druk op ▲ of ▼ om Contrast weer te geven.
- 5 Druk op Contrast.
- 6 Druk op Autom. (Auto), Licht of Donker.
- 7 Druk op OK.
- 8 Voer het faxnummer in.
- 9 Druk op Fax start (Fax Start).

OPMERKING



Zelfs als u Licht of Donker selecteert, verzendt de machine het faxbericht met de instelling Autom. (Auto) in de volgende gevallen:

- Als u een kleurenfax verzendt.
- Als u Foto selecteert als faxresolutie.

3

Faxresolutie wijzigen

U kunt de kwaliteit van een fax verbeteren door de faxresolutie te wijzigen.

- 1 Laad uw document.
- 2 Ga op een van de volgende manieren te werk:
 - Druk op  (Fax) als Faxvoorbeeld is ingesteld op Uit.
 - Druk op  (Fax) en vervolgens op  (Faxen verzenden) als Faxvoorbeeld is ingesteld op Aan.
- 3 Druk op Opties.
- 4 Veeg met uw vinger omhoog of omlaag of druk op ▲ of ▼ om Faxresolutie weer te geven.
- 5 Druk op Faxresolutie.
- 6 Druk op Standaard, Fijn, Superfijn of Foto.
- 7 Druk op OK.
- 8 Voer het faxnummer in.
- 9 Druk op Fax start (Fax Start).

OPMERKING

U kunt kiezen uit vier verschillende resoluties voor zwart-witfaxen, en twee voor kleurfaxen.



Zwart-wit	
Standaard	Geschikt voor de meeste getypte documenten.
Fijn	Geschikt voor documenten met een klein lettertype. De transmissiesnelheid is iets lager dan bij de resolutie Standaard.
Superfijn	Geschikt voor kleine lettertypen of artwork. De transmissiesnelheid is lager dan bij de resolutie Fijn.
Foto	Gebruik deze instelling wanneer het document verschillende grijs tinten heeft of een foto is. De instelling Foto heeft de laagste transmissiesnelheid.

Kleur	
Standaard	Geschikt voor de meeste getypte documenten.
Fijn	Gebruik deze instelling wanneer het document een foto is. De transmissiesnelheid is lager dan bij de resolutie Standaard.

Als u Superfijn of Foto selecteert en vervolgens een kleurenfax verzendt (via Kleur in Kleurinstelling), wordt de fax met de instelling Fijn verzonden.

Uw wijzigingen instellen als nieuwe standaardinstellingen





U kunt de instellingen voor de meestgebruikte faxopties, zoals Faxresolutie, Contrast, Scanformaat glas (Scanformaat glasplaat), Voorbeeld, Direct verzenden en Kleurinstelling, opslaan door deze als standaardinstellingen te definiëren. Deze instellingen blijven van kracht totdat u ze weer wijzigt.

- 1 Ga op een van de volgende manieren te werk:
 - Druk op  (Fax) als Faxvoorbeeld is ingesteld op Uit.
 - Druk op  (Fax) en vervolgens op  (Faxen verzenden) als Faxvoorbeeld is ingesteld op Aan.
- 2 Druk op Opties.
- 3 Veeg omhoog of omlaag, of druk op ▲ of ▼ om de menuoptie te selecteren die u wilt wijzigen. Druk op uw nieuwe optie.

Herhaal deze stap voor elke instelling die u wilt wijzigen.
- 4 Nadat u de laatste instelling in de optie van uw voorkeur hebt gewijzigd, veegt u omhoog of omlaag, of drukt u op ▲ of ▼ om Nieuwe standaard weer te geven.
- 5 Druk op Nieuwe standaard.
- 6 U wordt op het touchscreen gevraagd de wijziging in de nieuwe standaardinstellingen te bevestigen. Druk op Ja ter bevestiging.
- 7 Druk op .

Faxopties terugzetten naar de fabrieksinstellingen



U kunt alle faxopties die u hebt gewijzigd, terugzetten naar de fabrieksinstellingen. Deze instellingen blijven van kracht totdat u ze weer wijzigt.

- 1 Ga op een van de volgende manieren te werk:
 - Druk op  (Fax) als Faxvoorbeeld is ingesteld op Uit.
 - Druk op  (Fax) en vervolgens op  (Faxen verzenden) als Faxvoorbeeld is ingesteld op Aan.
- 2 Druk op **Opties**.
- 3 Veeg met uw vinger omhoog of omlaag of druk op ▲ of ▼ om **Fabrieksinstell. weer te geven**.
- 4 Druk op **Fabrieksinstell.**
- 5 U wordt op het touchscreen gevraagd het terugzetten van de fabrieksinstellingen te bevestigen. Druk op **Ja** ter bevestiging.
- 6 Druk op .

Faxopties opslaan als snelkoppeling

U kunt alle nieuwe veelgebruikte faxopties opslaan door deze in te stellen als snelkoppeling.

- 1 Ga op een van de volgende manieren te werk:

- Druk op  (Fax) als Faxvoorbeeld is ingesteld op Uit.
- Druk op  (Fax) en vervolgens op  (Faxen verzenden) als Faxvoorbeeld is ingesteld op Aan.

- 2 Voer het faxnummer in.

OPMERKING

Als u de snelkoppeling voor het rondsturen van faxen wilt gebruiken, drukt u op **Opties** en selecteert u **Rondsturen** bij stap 4 voordat u het faxnummer invoert bij stap 2.

(Zie *Rondsturen (alleen zwart-wit)* >> pagina 16.)

- 3 Druk op **Opties**.
- 4 Veeg omhoog of omlaag, of druk op ▲ of ▼ om **Faxresolutie**, **2-zijdige fax**, **Contrast**, **Scanformaat glas** (Scanformaat glasplaat), **Voorbeeld**, **Kleurinstelling**, **Direct verzenden** of **Internationaal** weer te geven. Druk vervolgens op de instelling die u wilt wijzigen. Druk vervolgens op de nieuwe optie die u wilt instellen. Herhaal deze stap voor elke instelling die u wilt wijzigen.
- 5 Druk op **OK** wanneer u klaar bent met het selecteren van nieuwe opties.
- 6 Druk op **Opslaan als snelkoppeling**.
- 7 Controleer de weergegeven lijst met opties die u hebt geselecteerd als snelkoppeling en druk vervolgens op **OK**.

- 8 Geef een naam voor de snelkoppeling op via het toetsenbord op het touchscreen. (Voor informatie over het invoeren van letters >> Basis gebruikershandleiding: *Tekst invoeren*.) Druk op OK.
- 9 Druk op OK om de snelkoppeling op te slaan.

Extra handelingen bij het verzenden

Een 2-zijdige fax verzenden vanaf de ADF (Automatische documentinvoer)

U kunt 2-zijdige documenten (maximaal formaat Legal) verzenden vanaf de ADF.

- 1 Plaats het document in de ADF.
- 2 Ga op een van de volgende manieren te werk:
 - Druk op  (Fax) als Faxvoorbeeld is ingesteld op Uit.
 - Druk op  (Fax) en vervolgens op  (Faxen verzenden) als Faxvoorbeeld is ingesteld op Aan.
- 3 Druk op Opties.
- 4 Veeg met uw vinger omhoog of omlaag of druk op ▲ of ▼ om 2-zijdige fax weer te geven.
- 5 Druk op 2-zijdige fax.
- 6 Ga op een van de volgende manieren te werk:
 - Als het document wordt omgeslagen over de lange zijde, drukt u op 2-zijdige scan:
lange zijde.

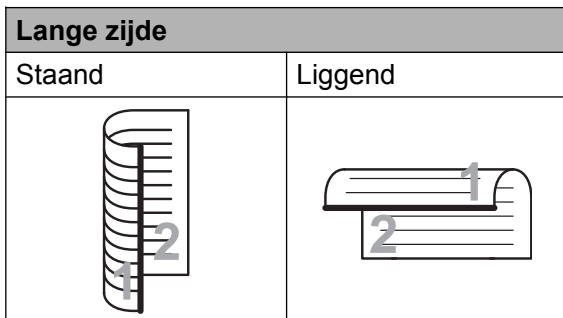

- Als het document wordt omgeslagen over de korte zijde, drukt u op 2-zijdige scan: korte zijde.

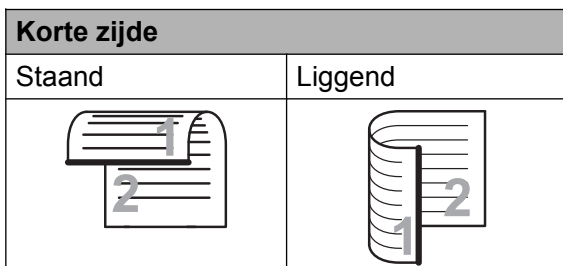

- 7 Druk op OK.
 - 8 Voer het faxnummer in.
 - 9 Druk op Fax start (Fax Start).
- Het document wordt gescand en verzonden.

Een fax handmatig verzenden

Als u documenten handmatig gaat verzenden, hoort u de kiestoon, beltonen en de faxontvangsttonen tijdens het faxen.

OPMERKING

Gebruik de ADF om een fax met meerdere pagina's te verzenden.

- 1 Laad uw document.
- 2 Neem de hoorn van het externe toestel van de haak om een kiestoon te horen.
- 3 Kies het faxnummer met het externe toestel.

- 4 Als u de faxtonen hoort, drukt u op Fax start (Fax Start). Druk bij gebruik van de glasplaat op Verzenden op het touchscreen om de fax te verzenden.
- 5 Plaats de hoorn weer op de haak.

Een fax verzenden aan het einde van een gesprek

Aan het einde van een gesprek kunt u voordat u beiden ophangt een fax naar de andere partij verzenden.

- 1 Vraag de ontvanger om te wachten op de faxtonen (piepjes) en vervolgens op de start- of verzendtoets te drukken en dan op te hangen.
- 2 Laad uw document.
- 3 Druk op Fax start (Fax Start). Druk bij gebruik van de glasplaat op Verzenden om de fax te verzenden.
- 4 Plaats de hoorn weer op de haak.

Tweevoudige werking (alleen zwart-wit)

U kunt een nummer kiezen en de fax in het geheugen scannen terwijl de machine een fax uit het geheugen verstuurt, faxen ontvangt of computergegevens afdrukt. Het nieuwe taaknummer wordt op het touchscreen weergegeven.

Hoeveel pagina's u in het geheugen kunt inlezen, is afhankelijk van de gegevens die erop zijn afgedrukt.

OPMERKING

Als de melding Geheugen vol wordt weergegeven, drukt u op  of Stoppen om de taak te annuleren of op Nu verzenden om de tot dusver gescande pagina's te verzenden.

Rondsturen (alleen zwart-wit)

Met de functie Rondsturen kunt u één faxbericht automatisch naar verschillende faxnummers verzenden. U kunt een fax tegelijkertijd rondsturen naar groepen, adresboeknummers en maximaal 50 met de hand gekozen nummers.



Nadat het rondsturen is voltooid, wordt een rapport afgedrukt.

Voordat u gaat rondsturen

Adresboeknummers moeten in het geheugen van de machine zijn opgeslagen voordat u ze kunt gebruiken voor rondsturen. (►► Basis gebruikershandleiding: *Adresboeknummers opslaan*.)

Ook groepsnummers moeten in het geheugen van de machine zijn opgeslagen voordat u ze kunt gebruiken voor rondsturen. Groepsnummers bevatten een groot aantal opgeslagen adresboeknummers zodat u sneller kunt kiezen. (Zie *Groepen instellen voor rondsturen* ►► pagina 35.)

Faxberichten rondsturen

- 1 Laad uw document.
- 2 Ga op een van de volgende manieren te werk:
 - Druk op  (Fax) als Faxvoorbeeld is ingesteld op Uit.
 - Druk op  (Fax) en vervolgens op  (Faxen verzenden) als Faxvoorbeeld is ingesteld op Aan.
- 3 Druk op Opties.
- 4 Veeg met uw vinger omhoog of omlaag of druk op ▲ of ▼ om Rondsturen weer te geven.

- 5 Druk op Rondsturen.
- 6 Druk op Nummer toevoeg.
- 7 U kunt op de volgende manier nummers aan de rondzending toevoegen:
 - Druk op Nummer toevoeg. en voer een nummer in met behulp van het toetsenbord op het touchscreen.
 Druk op OK.

OPMERKING

Als u Internetfax hebt gedownload:

Als u wilt rondsturen met een e-mailadres, drukt u op , voert u het e-mailadres in en drukt u op OK. (Voor informatie over het invoeren van letters ►► Basis gebruikershandleiding: *Tekst invoeren*.)

- Druk op Toevoegen uit adresboek. Veeg omhoog of omlaag, of druk op ▲ of ▼ om het nummer weer te geven dat u wilt toevoegen aan de rondzending. Druk op de selectievakjes van de nummers die u wilt toevoegen aan de rondzending. Nadat u de gewenste nummers hebt geselecteerd, drukt u op OK.
 - Druk op Zoeken in adresboek. Voer de eerste letter van de naam in en druk op OK. Druk op de naam en druk vervolgens op het nummer dat u wilt toevoegen aan de rondverzending.
- 8 Nadat u alle faxnummers hebt ingevoerd door stap 6 en 7 te herhalen, drukt u op OK.

- 9 Druk op Fax start (Fax Start).

OPMERKING

Rondsturen is niet beschikbaar als u Kleur in Kleurinstelling selecteert.

Faxen verzenden vanaf de ADF

- De machine begint het document te scannen.

Faxen verzenden via de glasplaat

Voer een van de volgende stappen uit als op het touchscreen

Volgende Pagina? wordt weergegeven:

- Als u één pagina wilt verzenden, drukt u op *Nee*.

De machine begint met het verzenden van het document.

- Als u meerdere pagina's wilt verzenden, drukt u op *Ja* en plaatst u de volgende pagina op de glasplaat.

Druk op *OK*.

De machine begint met het scannen van de pagina. (Herhaal deze stap voor elke pagina.)

OPMERKING

- Als u geen locaties voor groepsnummers gebruikt, kunt u faxen "rondsturen" naar maximaal 250 verschillende nummers.
- Hoeveel geheugen op de machine beschikbaar is, hangt af van het soort opdrachten in het geheugen en de nummers die u gebruikt voor het rondsturen. Als u de fax naar het maximale aantal nummers stuurt, kunt u de tweevoudige werking en uitgestelde fax niet gebruiken.
- Als de melding *Geheugen vol* wordt weergegeven, drukt u op  of *Stoppen* om de taak te annuleren of op *Nu verzenden* om de tot dusver gescande pagina's te verzenden.

Rondsturen annuleren

- 1 Druk op .

- 2 Ga op een van de volgende manieren te werk:

- Als u de volledige zending wilt annuleren, drukt u op *Volledige zending*. Ga naar stap 3.
- Als u de huidige taak wilt annuleren, drukt u op het touchscreen op de naam of het nummer dat wordt gekozen. Ga naar stap 4.
- Als u wilt afsluiten zonder te annuleren, drukt u op .

- 3 Wanneer u wordt gevraagd of u de volledige zending wilt annuleren, voert u een van de volgende handelingen uit:

- Druk op *Ja* ter bevestiging.
- Als u wilt afsluiten zonder te annuleren, drukt u op *Nee*.

- 4 Ga op een van de volgende manieren te werk:

- Als u de huidige taak wilt annuleren, drukt u op *Ja*.
- Als u wilt afsluiten zonder te annuleren, drukt u op *Nee*.

Direct verzenden

Als u een fax gaat verzenden, worden de documenten eerst in het geheugen gescand voordat deze worden verzonden. Zodra de telefoonlijn vrij is, kiest de machine het nummer en wordt de fax verzonden.

Soms wilt u een belangrijk document echter onmiddellijk verzenden, zonder te wachten totdat het in het geheugen van de machine is gescand. U kunt hiervoor *Direct verzenden* inschakelen.

- 1 Laad uw document.
- 2 Ga op een van de volgende manieren te werk:

- Druk op  (Fax) als Faxvoorbeeld is ingesteld op Uit.
- Druk op  (Fax) en vervolgens op  (Faxen verzenden) als Faxvoorbeeld is ingesteld op Aan.

- 3 Druk op Opties.
- 4 Veeg met uw vinger omhoog of omlaag of druk op ▲ of ▼ om Direct verzenden weer te geven.
- 5 Druk op Direct verzenden.
- 6 Druk op Aan (of Uit).
- 7 Druk op OK.
- 8 Voer het faxnummer in.
- 9 Druk op Fax start (Fax Start).

OPMERKING

- Als u een kleurenfax verzendt of als het geheugen vol is en u een zwart-witfax vanuit de ADF verzendt, wordt het document direct verzonden (zelfs als Direct verzenden is ingesteld op Uit).
- Bij Direct verzenden met de glasplaat werkt de functie voor automatisch opnieuw kiezen niet.

Internationale modus

Als u problemen hebt met het internationaal verzenden, bijvoorbeeld vanwege ruis op de lijn, is het raadzaam om de internationale modus te activeren. Nadat u een fax in deze modus hebt verzonden, wordt deze functie automatisch weer uitgeschakeld.



- 1 Laad uw document.
- 2 Ga op een van de volgende manieren te werk:

- Druk op  (Fax) als Faxvoorbeeld is ingesteld op Uit.
- Druk op  (Fax) en vervolgens op  (Faxen verzenden) als Faxvoorbeeld is ingesteld op Aan.

- 3 Druk op Opties.
- 4 Veeg met uw vinger omhoog of omlaag of druk op ▲ of ▼ om Internationaal weer te geven.
- 5 Druk op Internationaal.
- 6 Druk op Aan (of Uit).
- 7 Druk op OK.
- 8 Voer het faxnummer in.
- 9 Druk op Fax start (Fax Start).

Uitgesteld verzenden (alleen zwart-wit)

U kunt maximaal 50 faxberichten in het geheugen opslaan om ze binnen 24 uur te verzenden. Deze faxberichten worden verzonden op het tijdstip dat u invoert in stap 9.

- 1 Laad uw document.
- 2 Ga op een van de volgende manieren te werk:
 - Druk op  (Fax) als Faxvoorbeeld is ingesteld op Uit.
 - Druk op  (Fax) en vervolgens op  (Faxen verzenden) als Faxvoorbeeld is ingesteld op Aan.
- 3 Druk op Opties.

- 4 Veeg met uw vinger omhoog of omlaag of druk op ▲ of ▼ om **Tijdklok** weer te geven.
- 5 Druk op **Tijdklok**.
- 6 Druk op **Tijdklok**.
- 7 Druk op **Aan** (of **Uit**).
- 8 Druk op **Tijd inst.**
- 9 Voer met behulp van het toetsenbord op het touchscreen het tijdstip in waarop u de fax wilt verzenden (in 24-uursnotatie).
(Voor kwart voor acht 's avonds voert u bijvoorbeeld 19:45 in.)
Druk op **OK**.

OPMERKING

Hoeveel pagina's u in het geheugen kunt inlezen, is afhankelijk van de gegevens die op elke pagina zijn afgedrukt.

- 10 Druk op **OK**.
- 11 Voer het faxnummer in.
- 12 Druk op **Fax start** (**Fax Start**).

OPMERKING

Tijdklok is niet beschikbaar als u **Kleur** in **Kleurinstelling** selecteert.

Uitgestelde groepsverzending (alleen zwart-wit)

Voordat de uitgestelde faxen worden verzonden, worden alle faxen in het geheugen eerst gesorteerd op bestemming en gepland tijdstip. Alle uitgestelde faxen die op hetzelfde tijdstip naar dezelfde bestemming moeten worden verzonden, worden als een enkele fax verzonden voor een snellere transmissie.

- 1 Ga op een van de volgende manieren te werk:
 - Druk op  (**Fax**) als **Faxvoorbeeld** is ingesteld op **Uit**.
 - Druk op  (**Fax**) en vervolgens op  (**Faxen verzenden**) als **Faxvoorbeeld** is ingesteld op **Aan**.
- 2 Druk op **Opties**.
- 3 Veeg met uw vinger omhoog of omlaag of druk op ▲ of ▼ om **Verzamelen** weer te geven.
- 4 Druk op **Verzamelen**.
- 5 Druk op **Aan** (of **Uit**).
- 6 Druk op .

Taken in wachtrij controleren en annuleren

U kunt controleren welke taken er nog in het geheugen op verzending wachten en een taak annuleren.
(Als er geen taken op verzending wachten, wordt **Geen opdrachten weergegeven**.)

- 1 Druk op .
- 2 Druk op **Alle instell.**
- 3 Veeg met uw vinger omhoog of omlaag of druk op ▲ of ▼ om **Fax** weer te geven.
- 4 Druk op **Fax**.
- 5 Veeg met uw vinger omhoog of omlaag of druk op ▲ of ▼ om **Rest. jobs** weer te geven.
- 6 Druk op **Rest. jobs**.
Op het touchscreen worden alle taken weergegeven die in de wachtrij staan.

- 7 Veeg omhoog of omlaag, of druk op ▲ of ▼ om door de taken te bladeren en druk op de taak die u wilt annuleren. Druk op **Annul**.
- 8 Ga op een van de volgende manieren te werk:
 - Druk op **Ja** om een taak te annuleren.
Als u nog een taak wilt annuleren, gaat u naar stap 7.
 - Als u wilt afsluiten zonder te annuleren, drukt u op **Nee**.
- 9 Druk op  zodra u gereed bent.

Pollen



Met pollen kunt u de machine zo instellen dat andere personen faxen van u kunnen ontvangen, waarbij de ontvangende persoon hiervoor betaalt. U kunt ook een andere faxmachine bellen om een fax op te vragen, zodat u hiervoor betaalt. De pollingfunctie werkt alleen als deze op beide machines is ingesteld. Niet alle faxmachines ondersteunen de pollingfunctie.

Verzend Pollen (alleen zwart-wit)

Met Verzend Pollen kunt u een document op uw faxmachine klaarzetten zodat andere faxmachines het apparaat kunnen bellen om het document op te vragen.

Het document wordt opgeslagen en kan door andere faxmachines worden opgevraagd totdat u het uit het geheugen verwijdert. (Zie *Taken in wachtrij controleren en annuleren* >> pagina 19.)

Verzend Pollen instellen



- 1 Laad uw document.
- 2 Ga op een van de volgende manieren te werk:
 - Druk op  (Fax) als Faxvoorbeeld is ingesteld op **Uit**.
 - Druk op  (Fax) en vervolgens op  (Faxen verzenden) als Faxvoorbeeld is ingesteld op **Aan**.
- 3 Druk op **Opties**.
- 4 Veeg met uw vinger omhoog of omlaag of druk op ▲ of ▼ om **Verzend Pollen** weer te geven.
- 5 Druk op **Verzend Pollen**.

- 6 Druk op `Stand`.
- 7 Druk op `Fax start` (`Fax Start`).
- 8 Als u gebruikmaakt van de glasplaat, wordt u gevraagd een van de volgende opties te selecteren:
 - Druk op `Ja` om de volgende pagina te scannen.
Ga naar stap 9.
 - Druk op `Nee` om het document in het geheugen op te slaan. Andere faxmachines kunnen uw machine nu bellen en het document opvragen.
- 9 Leg de volgende pagina op de glasplaat en druk op `OK`.
Herhaal de stappen 8 en 9 voor iedere pagina.
Het document wordt in het geheugen opgeslagen en wordt verzonden als het wordt opgevraagd.
- 4 Veeg met uw vinger omhoog of omlaag of druk op `▲` of `▼` om `Verzend Pollen` weer te geven.
- 5 Druk op `Verzend Pollen`.
- 6 Druk op `Beveilig`.
- 7 Voer een viercijferig nummer in.
Druk op `OK`.
- 8 Druk op `Fax start` (`Fax Start`).
- 9 Als u gebruikmaakt van de glasplaat, wordt u gevraagd een van de volgende opties te selecteren:
 - Druk op `Ja` om de volgende pagina te scannen.
Ga naar stap 10.
 - Druk op `Nee` om het document in het geheugen op te slaan. Andere faxmachines kunnen uw machine nu bellen en het document opvragen.

Verzend Pollen met een beveiligingscode instellen

Met Beveiligd pollen kunt u instellen wie de documenten kan opvragen die u hebt klaargezet om te pollen.

Beveiligd pollen werkt alleen met Brother-faxmachines. Als iemand een fax van uw faxmachine wil ophalen, moet hij of zij de beveiligingscode invoeren.

- 1 Laad uw document.
- 2 Ga op een van de volgende manieren te werk:
 - Druk op  (`Fax`) als `Faxvoorbeeld` is ingesteld op `Uit`.
 - Druk op  (`Fax`) en vervolgens op  (`Faxen verzenden`) als `Faxvoorbeeld` is ingesteld op `Aan`.
- 3 Druk op `Opties`.
- 10 Leg de volgende pagina op de glasplaat en druk op `OK`.
- 11 Herhaal de stappen 9 en 10 voor iedere volgende pagina.
Het document wordt in het geheugen opgeslagen en wordt verzonden als het wordt opgevraagd.

Geheugenontvangst (alleen zwart-wit)

Met Geheugenontvangst kunt u faxen ontvangen terwijl u zich niet bij de machine bevindt.

U kunt slechts één optie voor Geheugenontvangst tegelijk gebruiken:

- Fax doorzenden
- Fax opslaan
- PC-Fax ontvangen
- Uit

U kunt uw selectie op elk gewenst moment wijzigen. Als er nog ontvangen faxberichten in het geheugen van de machine staan wanneer u de optie voor geheugenontvangst wijzigt, wordt een melding weergegeven op het touchscreen. (Zie *Geheugenontvangst wijzigen* >> pagina 24.)

Fax doorzenden

Met de functie **Fax Doorzenden** (Fax doorzenden) kunt u ontvangen faxen opslaan in het geheugen van de machine. Vervolgens kiest de machine het faxnummer dat u hebt geprogrammeerd en wordt het faxbericht verzonden.

- 1 Druk op .
- 2 Druk op **Alle instell.**
- 3 Veeg met uw vinger omhoog of omlaag of druk op ▲ of ▼ om **Fax** weer te geven.
- 4 Druk op **Fax**.
- 5 Veeg met uw vinger omhoog of omlaag of druk op ▲ of ▼ om **Ontvangstmenu** weer te geven.

- 6 Druk op **Ontvangstmenu**.
- 7 Veeg met uw vinger omhoog of omlaag of druk op ▲ of ▼ om **Geheugenontv.** weer te geven.
- 8 Druk op **Geheugenontv.**
- 9 Druk op **Fax Doorzenden** (Fax doorzenden).
- 10 Voer het doorzendnummer (maximaal 20 cijfers) in met behulp van het toetsenbord op het touchscreen. Druk op **OK**.
- 11 Als **Faxvoorbeeld** is ingesteld op **Uit**, drukt u op **Backup Print: Aan** of **Backup Print: Uit**.

BELANGRIJK



- Als u **Backup Print: Aan** selecteert, wordt de fax ook op uw machine afgedrukt, zodat u een kopie hebt. Dit is een veiligheidsmaatregel voor het geval dat de stroom uitvalt voordat de fax is doorgestuurd of er een probleem aan de kant van de ontvanger is.
- Als u een kleurenfax ontvangt, wordt deze fax afgedrukt maar niet doorgestuurd naar het geprogrammeerde doorzendnummer.

- 12 Druk op .

Fax opslaan

Met de functie **Fax opslaan** kunt u ontvangen faxen opslaan in het geheugen van de machine. U kunt opgeslagen faxberichten vanaf een andere locatie uit het geheugen ophalen met behulp van de afstandsbedieningsopties.

Als u **Fax opslaan** hebt ingeschakeld, wordt er een reservekopie afgedrukt.

- 1 Druk op .
- 2 Druk op `Alle instell.`
- 3 Veeg met uw vinger omhoog of omlaag of druk op ▲ of ▼ om `Fax` weer te geven.
- 4 Druk op `Fax`.
- 5 Veeg met uw vinger omhoog of omlaag of druk op ▲ of ▼ om `Ontvangstmenu` weer te geven.
- 6 Druk op `Ontvangstmenu`.
- 7 Veeg met uw vinger omhoog of omlaag of druk op ▲ of ▼ om `Geheugenontv.` weer te geven.
- 8 Druk op `Geheugenontv.`
- 9 Druk op `Fax Opslaan` (Fax opslaan).
- 10 Druk op .

OPMERKING

Kleurenfaxen kunnen niet in het geheugen worden opgeslagen. Als u een kleurenfax ontvangt, dan wordt deze afgedrukt.

Een fax uit het geheugen afdrukken

Als u de functie Fax opslaan hebt ingeschakeld, kunt u nog altijd een fax uit het geheugen afdrukken als u zich bij uw machine bevindt.



- 1 Druk op .
- 2 Druk op `Alle instell.`
- 3 Veeg met uw vinger omhoog of omlaag of druk op ▲ of ▼ om `Fax` weer te geven.
- 4 Druk op `Fax`.

- 5 Veeg met uw vinger omhoog of omlaag of druk op ▲ of ▼ om `Print document` weer te geven.
- 6 Druk op `Print document`.
- 7 Druk op `OK`.
- 8 Druk op .

OPMERKING

- (Als Faxvoorbeeld is ingesteld op `Uit`.)
U kunt een fax ook uit het geheugen afdrukken door op het touchscreen op `Afdr.` te drukken.
- Als u een fax uit het geheugen afdrukt, worden de faxgegevens van uw machine gewist.

Geheugenontvangst uitschakelen

- 1 Druk op .
- 2 Druk op `Alle instell.`
- 3 Veeg met uw vinger omhoog of omlaag of druk op ▲ of ▼ om `Fax` weer te geven.
- 4 Druk op `Fax`.
- 5 Veeg met uw vinger omhoog of omlaag of druk op ▲ of ▼ om `Ontvangstmenu` weer te geven.
- 6 Druk op `Ontvangstmenu`.
- 7 Veeg met uw vinger omhoog of omlaag of druk op ▲ of ▼ om `Geheugenontv.` weer te geven.
- 8 Druk op `Geheugenontv.`
- 9 Druk op `Uit`.
- 10 Druk op .

OPMERKING

Als er nog ontvangen faxen in het geheugen van de machine zijn opgeslagen, worden op het touchscreen meerdere opties weergegeven. (Zie *Geheugenontvangst wijzigen* >> pagina 24.)

Geheugenontvangst wijzigen

Als er ontvangen faxen in het geheugen van uw machine zijn opgeslagen wanneer u Geheugenontvangst wijzigt, wordt een van de volgende vragen weergegeven op het touchscreen:

Als alle ontvangen faxen al zijn afgedrukt

- Alle documenten wissen?
 - Als u op **Ja** drukt, worden alle faxen in het geheugen gewist voordat de instelling wordt gewijzigd.
 - Als u op **Nee** drukt, worden de faxberichten in het geheugen niet gewist en blijft de instelling ongewijzigd.

Als niet-afgedrukte faxen in het geheugen achterblijven

- Alle faxen afdrukken?
 - Als u op **Ja** drukt, worden alle faxen in het geheugen afgedrukt voordat de instelling wordt gewijzigd. Als er al een reservekopie is afgedrukt, wordt deze niet meer afgedrukt.
 - Als u op **Nee** drukt, worden de faxberichten in het geheugen niet afgedrukt en blijft de instelling ongewijzigd.

Als er nog ontvangen faxen in het geheugen van uw machine zijn opgeslagen wanneer u overschakelt op **PC-Fax ontv.** vanuit een andere optie [**Fax Doorzenden** (Fax doorzenden) of **Fax Opslaan** (Fax opslaan)], drukt u op **<USB>** of op de naam van de computer als u zich in een netwerk bevindt.

Druk op **OK**.

Op het touchscreen wordt de volgende vraag weergegeven:

- Fax → PC zenden?
 - Als u op **Ja** drukt, worden de faxberichten in het geheugen naar de computer verzonden voordat de instelling wordt gewijzigd. U wordt gevraagd of u **Reserveafdruk** wilt inschakelen. (>> *Basis gebruikershandleiding: PC-Fax ontvangen (alleen Windows®)*.)
 - Als u op **Nee** drukt, worden de faxberichten in het geheugen niet gewist of overgezet naar de computer en blijft de instelling ongewijzigd.

Afstandsbediening

U kunt uw machine vanaf elk telefoontoestel of faxapparaat met toetstonen bellen en vervolgens de toegangscode en opdrachten op afstand gebruiken om uw faxen op te vragen.

Een toegangscode voor afstandsbediening instellen

De toegangscode biedt u toegang tot de functies voor afstandsbediening wanneer u zich niet bij uw machine bevindt. U moet eerst uw eigen code instellen, pas dan kunt u vanaf een ander toestel toegang tot de functies van uw eigen machine krijgen. Standaard staat de code op inactief (---*).

- 1 Druk op .
- 2 Druk op `Alle instell.`
- 3 Veeg met uw vinger omhoog of omlaag of druk op `▲` of `▼` om `Fax` weer te geven.
- 4 Druk op `Fax`.
- 5 Veeg met uw vinger omhoog of omlaag of druk op `▲` of `▼` om `Afst.bediening` weer te geven.
- 6 Druk op `Afst.bediening`.
- 7 Voer met behulp van het toetsenbord op het touchscreen een driecijferige code in met de cijfers 0 tot en met 9, * of #. Druk op `OK`.
(Het vooraf ingestelde '*' kan niet worden gewijzigd.)

OPMERKING

Gebruik niet dezelfde code als voor activeren op afstand (* 5 1) of deactiveren op afstand (# 5 1). (►► Basis gebruikershandleiding: *Werken met externe of tweede toestellen.*)

- 8 Druk op .

OPMERKING

U kunt uw code op elk gewenst moment wijzigen door een nieuwe in te voeren. Als u uw code wilt deactiveren, houdt u  in stap 7 ingedrukt om terug te keren naar de inactieve instelling (---*) en drukt u op `OK`.

Uw toegangscode gebruiken

- 1 Kies uw faxnummer op een toetstelefoon of op een andere faxmachine.
- 2 Zodra u de toon van uw machine hoort, toetst u uw toegangscode in (3 cijfers gevolgd door *).
- 3 De machine geeft met de volgende signalen aan of er een faxbericht is ontvangen:
 - 1 lange toon: faxberichten
 - Geen toon: geen berichten
- 4 De machine geeft twee korte geluidssignalen om aan te geven dat u een opdracht moet invoeren. Als u na 30 seconden nog geen opdracht hebt ingevoerd, wordt de verbinding verbroken. Als u een ongeldige opdracht invoert, hoort u drie piepjes.
- 5 Als u klaar bent, drukt u op `9 0` om toegang op afstand stop te zetten.
- 6 Hang op.

OPMERKING

- Als uw machine op de modus *Handmatig* is ingesteld en u de functies voor afstandsbediening wilt gebruiken, kunt u toegang tot de machine krijgen door de machine ongeveer 100 seconden te laten overgaan en daarna binnen 30 seconden uw toegangscode in te voeren.
 - In sommige landen is deze functie mogelijk niet beschikbaar of wordt niet door uw lokale telefoonbedrijf ondersteund.
-

Faxopdrachten voor afstandsbediening

U kunt uw machine vanaf een ander toestel bedienen met behulp van de opdrachten in de tabel. Wanneer u de machine opbelt en de toegangscode (3 cijfers gevolgd door *) invoert, hoort u twee korte piepjes om aan te geven dat u een opdracht moet invoeren.

Opdrachten voor afstandsbediening		Informatie over bewerking
95	Wijzig de instellingen voor Fax doorzenden of Fax opslaan	
	1 UIT	U kunt UIT selecteren nadat u alle berichten hebt opgehaald of gewist.
	2 Fax doorzenden	Als u één lange toon hoort, is de wijziging geaccepteerd.
	4 Nummer voor Fax doorzenden 6 Fax opslaan	Als u drie korte piepjes hoort, kunt u de instelling niet wijzigen omdat aan één van de voorwaarden niet is voldaan (er is bijvoorbeeld geen nummer opgegeven waarnaar faxen moeten worden doorgestuurd). Toets 4 in om het nummer voor Fax doorzenden te registreren. (Zie <i>Het nummer wijzigen waarnaar faxberichten worden doorgestuurd</i> ►► pagina 28.) Nadat u het nummer hebt geregistreerd, werkt de functie Fax doorzenden.
96	Een fax opvragen	
	2 Alle faxen opvragen	Toets het nummer in van de faxmachine waarop de opgeslagen faxberichten moeten worden ontvangen. (Zie <i>Faxberichten opvragen</i> ►► pagina 28.)
	3 Faxen in het geheugen wissen	Als u een lange toon hoort, zijn de faxberichten uit het geheugen gewist.
97	De ontvangststatus controleren	
	1 Fax	U kunt controleren of uw machine faxberichten heeft ontvangen. Als dat het geval is, hoort u een lange toon. Als er geen berichten zijn ontvangen, hoort u drie korte piepjes.
98	De ontvangstmodus wijzigen	
	1 Extern ANTW.APP.	Als u één lange toon hoort, is de wijziging geaccepteerd.
	2 Fax/Tel	
3 Alleen fax		
90	Afsluiten	Druk op 9 0 om de afstandsbediening af te sluiten. Wacht op de lange toon en leg vervolgens de hoorn op de haak.

Faxberichten opvragen

U kunt vanaf iedere toetstelefoon toegang krijgen tot uw machine en uw faxberichten naar een andere faxmachine laten sturen. Voordat u deze functie kunt gebruiken, moet u Fax opslaan of Faxvoorbeeld inschakelen. (Raadpleeg *Fax opslaan* >> pagina 22 of >> Basis gebruikershandleiding: *Faxvoorbeeld (alleen zwart-wit).*)

- 1 Kies het nummer van uw faxmachine.
- 2 Zodra u de toon van uw machine hoort, toetst u uw toegangscode in (3 cijfers gevolgd door *). Als u een lange toon hoort, zijn er berichten voor u.
- 3 Als u twee korte piepjes hoort, drukt u op **9 6 2**.
- 4 Wacht op de lange toon en toets vervolgens met de kiestoetsen het nummer (maximaal 20 cijfers) in van de faxmachine waarheen de faxberichten moeten worden doorgezonden, gevolgd door **# #**.

OPMERKING

U kunt * en # niet als kiesnummers gebruiken. U kunt # echter wel gebruiken om een pauze in een nummer in te lassen.

- 5 Wacht totdat u het piepje van de machine hoort en hang op. Uw machine belt het andere apparaat en dit apparaat drukt uw faxberichten af.

Het nummer wijzigen waarnaar faxberichten worden doorgestuurd

U kunt vanaf een andere telefoon of faxmachine met toetstone de standaardinstellingen voor het nummer voor Fax doorzenden wijzigen.

- 1 Kies het nummer van uw faxmachine.
- 2 Zodra u de toon van uw machine hoort, toetst u uw toegangscode in (3 cijfers gevolgd door *). Als u een lange toon hoort, zijn er berichten voor u.
- 3 Als u twee korte piepjes hoort, drukt u op **9 5 4**.
- 4 Wacht op de lange toon en toets vervolgens met de kiestoetsen het nieuwe nummer (maximaal 20 cijfers) in van de faxmachine waarheen de faxberichten moeten worden doorgezonden, gevolgd door **# #**.

OPMERKING

U kunt * en # niet als kiesnummers gebruiken. U kunt # echter wel gebruiken om een pauze in een nummer in te lassen.

- 5 Als u klaar bent, drukt u op **9 0** om toegang op afstand stop te zetten.
- 6 Wacht totdat u het piepje van de machine hoort en hang op.

Extra handelingen bij het ontvangen

Ontvangst zonder papier

Als de papierlade leeg raakt tijdens het ontvangen van een fax, wordt

Papier nazien weergegeven op het touchscreen. Plaats dan papier in de papierlade. (➤➤ Basis gebruikershandleiding: *Papier en andere afdrukmedia laden.*)

Als u geen papier in de papierlade plaatst, gaat de machine door met het ontvangen van de fax. In dat geval worden de resterende pagina's in het geheugen opgeslagen (vooropgesteld dat er genoeg geheugen beschikbaar is).

Ook faxen die daarna worden ontvangen, worden in het geheugen opgeslagen, totdat het geheugen vol is. Plaats nieuw papier in de lade om de faxberichten af te drukken. Wanneer het geheugen vol is, stopt de machine met het aannemen van oproepen.

Een verkleinde afdruk van een inkomende fax maken

Als u Aan selecteert, wordt elke pagina van een inkomend faxbericht verkleind om te passen op een vel van Letter-, Legal-, Ledger-, A4- of A3-formaat. De machine berekent het verkleiningspercentage aan de hand van het paginaformaat van de fax en de opgegeven instelling van het papierformaat.

(➤➤ Basis gebruikershandleiding: *Papierformaat en -soort.*)

- 1 Druk op .
- 2 Druk op `Alle instell.`
- 3 Veeg met uw vinger omhoog of omlaag of druk op ▲ of ▼ om `Fax` weer te geven.
- 4 Druk op `Fax`.

- 5 Veeg met uw vinger omhoog of omlaag of druk op ▲ of ▼ om `Ontvangstmenu` weer te geven.
- 6 Druk op `Ontvangstmenu`.
- 7 Veeg met uw vinger omhoog of omlaag of druk op ▲ of ▼ om `Auto reductie` (Autoreductie) weer te geven.
- 8 Druk op `Auto reductie` (Autoreductie).
- 9 Druk op `Aan` (of `Uit`).
- 10 Druk op .

Een fax ontvangen aan het einde van een gesprek

Aan het einde van een gesprek kunt u de andere partij vragen een fax te verzenden voordat u beiden ophangt. Controleer of de ADF leeg is.

- 1 Vraag de andere partij om het document in zijn of haar machine te plaatsen en vervolgens op de start- of verzendtoets te drukken.
- 2 Als u de faxtonen van de andere machine hoort (langzaam herhaalde tonen), drukt u op `Fax start` (`Fax Start`).

OPMERKING

Als het touchscreen donker is door de slaapstand, raakt u het aan zodat `Fax start` (`Fax Start`) wordt weergegeven.

- 3 Druk op `Ontvangen` om de fax te ontvangen.
- 4 Plaats de hoorn van het externe toestel weer op de haak.



Pollen

Met pollen kunt u de machine zo instellen dat andere personen faxen van u kunnen ontvangen, waarbij de ontvangende persoon hiervoor betaalt. U kunt ook een andere faxmachine bellen om een fax op te vragen, zodat u hiervoor betaalt. De pollingfunctie werkt alleen als deze op beide machines is ingesteld. Niet alle faxmachines ondersteunen de pollingfunctie.

Ontvang Pollen

Met Ontvang Pollen kunt u een andere faxmachine bellen om daar een document op te vragen.

Ontvang Pollen instellen

- 1 Ga op een van de volgende manieren te werk:
 - Druk op  (Fax) als Faxvoorbeeld is ingesteld op Uit.
 - Druk op  (Fax) en vervolgens op  (Faxen verzenden) als Faxvoorbeeld is ingesteld op Aan.
- 2 Druk op **Opties**.
- 3 Veeg met uw vinger omhoog of omlaag of druk op ▲ of ▼ om **Ontvang Pollen** weer te geven.
- 4 Druk op **Ontvang Pollen**.
- 5 Druk op **Stand**.
- 6 Voer het faxnummer in dat u wilt pollen met behulp van het adresboek of de kiestoetsen op het touchpanel.
- 7 Druk op **Fax start (Fax Start)**.

Ontvang Pollen met een beveiligingscode instellen

Met Beveiligd pollen kunt u instellen wie de documenten kan opvragen die u hebt klaargezet om te pollen.

Beveiligd pollen werkt alleen met Brother-faxmachines. Als u een fax wilt ophalen van een beveiligde Brother-machine, moet u de beveiligingscode invoeren.

- 1 Ga op een van de volgende manieren te werk:
 - Druk op  (Fax) als Faxvoorbeeld is ingesteld op Uit.
 - Druk op  (Fax) en vervolgens op  (Faxen verzenden) als Faxvoorbeeld is ingesteld op Aan.
- 2 Druk op **Opties**.
- 3 Veeg met uw vinger omhoog of omlaag of druk op ▲ of ▼ om **Ontvang Pollen** weer te geven.
- 4 Druk op **Ontvang Pollen**.
- 5 Druk op **Beveilig**.
- 6 Voer een viercijferige beveiligingscode in met behulp van het toetsenbord op het touchscreen. Dit is de beveiligingscode van de faxmachine die u gaat pollen. Druk op **OK**.
- 7 Voer het faxnummer in dat u wilt pollen met behulp van het adresboek of de kiestoetsen op het touchpanel.
- 8 Druk op **Fax start (Fax Start)**.

Uitgesteld pollen instellen

Met Uitgesteld pollen kunt u instellen dat Ontvang Pollen op een later tijdstip wordt uitgevoerd. U kunt slechts één uitgestelde pollingtaak instellen.

1 Ga op een van de volgende manieren te werk:

- Druk op  (Fax) als Faxvoorbeeld is ingesteld op Uit.
- Druk op  (Fax) en vervolgens op  (Faxen verzenden) als Faxvoorbeeld is ingesteld op Aan.

2 Druk op **Opties**.

3 Veeg met uw vinger omhoog of omlaag of druk op ▲ of ▼ om **Ontvang Pollen weer te geven**.

4 Druk op **Ontvang Pollen**.

5 Druk op **Tijdklok**.

6 Voer (in 24-uursnotatie) in hoe laat u het pollen wilt starten.
Voor kwart voor tien 's avonds voert u bijvoorbeeld 21:45 in.
Druk op **OK**.



7 Voer het faxnummer in dat u wilt pollen met behulp van het adresboek of de kiestoetsen op het touchpanel.

8 Druk op **Fax start (Fax Start)**.
De machine begint op het door u aangegeven tijdstip met het pollen.

Opeenvolgend pollen (alleen zwart-wit)

Met Opeenvolgend pollen kunt u in één bewerking documenten op verschillende faxmachines opvragen.

1 Ga op een van de volgende manieren te werk:

- Druk op  (Fax) als Faxvoorbeeld is ingesteld op Uit.
- Druk op  (Fax) en vervolgens op  (Faxen verzenden) als Faxvoorbeeld is ingesteld op Aan.

2 Druk op **Opties**.

3 Veeg met uw vinger omhoog of omlaag of druk op ▲ of ▼ om **Ontvang Pollen weer te geven**.

4 Druk op **Ontvang Pollen**.

5 Druk op **Stand., Beveilig of Tijdklok**.

6 Ga op een van de volgende manieren te werk:

- Als u **Stand.** hebt geselecteerd, gaat u naar stap 7.
- Als u **Beveilig** hebt geselecteerd, voert u een viercijferig nummer in en drukt u op **OK**. Ga vervolgens naar stap 7.
- Als u **Tijdklok** hebt geselecteerd, voert u het tijdstip (24-uursnotatie) in waarop u het pollen wilt laten beginnen en drukt u op **OK**. Ga vervolgens naar stap 7.

7 Druk op **Opties**. Veeg met uw vinger omhoog of omlaag of druk op ▲ of ▼ om **Rondsturen weer te geven**.

8 Druk op **Rondsturen**.

- 9 Druk op `Nummer toevoeg`.
- 10 U kunt op de volgende manier nummers aan de rondzending toevoegen:
 - Druk op `Nummer toevoeg`, en voer een nummer in met behulp van het toetsenbord op het touchscreen. Druk op `OK`.
 - Druk op `Toevoegen uit adresboek`. Veeg omhoog of omlaag, of druk op `▲` of `▼` om het nummer weer te geven dat u wilt toevoegen aan de rondzending. Druk op de selectievakjes van de nummers die u wilt toevoegen aan de rondzending. Nadat u de gewenste nummers hebt geselecteerd, drukt u op `OK`.
 - Druk op `Zoeken in adresboek`. Voer de eerste letter van de naam in en druk op `OK`. Druk op de naam en druk vervolgens op het nummer dat u wilt toevoegen aan de rondverzending.
- 11 Nadat u alle faxnummers hebt ingevoerd door stap 9 en 10 te herhalen, drukt u op `OK`.
- 12 Druk op `Fax start (Fax Start)`. Elk nummer of elk groepsnummer wordt op volgorde gekozen en de documenten worden op de betreffende faxmachines opgevraagd.

Druk op  terwijl de machine een nummer kiest om de huidige pollingtaak te annuleren.

Zie *Opeenvolgende pollingtaken annuleren* >> pagina 32 om alle opeenvolgende pollingtaken te annuleren.

Opeenvolgende pollingtaken annuleren

- 1 Druk op .

- 2 Ga op een van de volgende manieren te werk:
 - Als u de volledige opeenvolgende pollingtaak wilt annuleren, drukt u op `Volledige opv.` `poll (Volledige opv. Poll)`. Ga naar stap 3.
 - Als u de huidige taak wilt annuleren, drukt u op het touchscreen op de naam of het nummer dat wordt gekozen. Ga naar stap 4.
 - Als u wilt afsluiten zonder te annuleren, drukt u op .
- 3 Wanneer u wordt gevraagd of u de volledige opeenvolgende pollingtaak wilt annuleren, voert u een van de volgende handelingen uit:
 - Druk op `Ja` ter bevestiging.
 - Als u wilt afsluiten zonder te annuleren, drukt u op `Nee`.
- 4 Ga op een van de volgende manieren te werk:
 - Als u de huidige taak wilt annuleren, drukt u op `Ja`.
 - Als u wilt afsluiten zonder te annuleren, drukt u op `Nee`.

Opties voor normale telefoongesprekken

U kunt een tweede of externe telefoon gebruiken om te telefoneren.

Extra handelingen bij het kiezen



Adresboeknummers combineren

Het kan zijn dat u een keuze wilt maken uit meerdere verschillende lokale providers wanneer u een fax verzendt. Tarieven kunnen afhankelijk zijn van de tijd en de bestemming. Om te profiteren van lage tarieven kunt u de toegangscode van interlokale providers en creditcardnummers opslaan als adresboeknummers. (➤➤ Basis gebruikershandleiding: *Adresboeknummers opslaan.*)

Deze lange kiesreeksen kunt u opslaan door de reeksen op te splitsen en in de gewenste combinatie samen te stellen als afzonderlijke adresboeknummers.

U kunt hieraan zelfs handmatig kiezen met de kiestoetsen toevoegen.

Stel bijvoorbeeld dat u '01632' hebt opgeslagen in adresboek: Brother 1 en '960555' in adresboek: Brother 2. U kunt beide adresboeknummers gebruiken om '01632-960555' te kiezen, zoals in het volgende voorbeeld wordt getoond:

- 1 Druk op  (Fax).
- 2 Druk op  (Adresboek).
- 3 Veeg omhoog of omlaag, of druk op ▲ of ▼ om het nummer van Brother 1 weer te geven.
- 4 Druk op het nummer.
- 5 Druk op Toepassen.
- 6 Druk op Adresboek.

- 7 Veeg omhoog of omlaag, of druk op ▲ of ▼ om het nummer van Brother 2 weer te geven.
- 8 Druk op het nummer.
- 9 Druk op Toepassen.
- 10 Druk op Fax start (Fax Start). U kiest nu '01632-960555'.

Als u tijdelijk een nummer wilt wijzigen, kunt u een gedeelte van het nummer vervangen door handmatig te kiezen met de kiestoetsen. Als u het nummer bijvoorbeeld wilt wijzigen in 01632-960556, kunt u het nummer (Brother 1: 01632) invoeren met  (Adresboek). Vervolgens drukt u op Toepassen en ten slotte op **960556** met de kiestoetsen.

OPMERKING

Als u op een andere beltoon of een ander signaal in de kiesreeks moet wachten, kunt u ook een pauze toevoegen door op **Pauze** te drukken. Iedere keer dat u op de toets drukt, wordt een pauze van 3,5 seconde toegevoegd. U kunt zo vaak als nodig op **Pauze** drukken om de pauze te verlengen.

Extra manieren om nummers op te slaan

Adresboeknummers uit het overzicht van uitgaande gesprekken opslaan

U kunt ook adresboeknummers opslaan vanuit het overzicht van uitgaande gesprekken.

- 1 Druk op  (Fax).
- 2 Druk op  (Oproepoverz).
- 3 Druk op Uitg. Gesprek (Uitg. gesprek).
- 4 Veeg omhoog of omlaag, of druk op ▲ of ▼ om het nummer weer te geven dat u wilt opslaan.
- 5 Druk op het nummer dat u wilt opslaan.
- 6 Druk op Bewerken.
- 7 Druk op Toevoegen aan adresboek.
- 8 Druk op Naam.
- 9 Voer de naam (maximaal 16 tekens) in met behulp van het toetsenbord op het touchscreen. Druk op OK. (Voor informatie over het invoeren van letters ►► Basis gebruikershandleiding: *Tekst invoeren*.)
- 10 Als u het tweede fax- of telefoonnummer wilt opslaan, drukt u op Adres 2. Voer het tweede fax- of telefoonnummer in via het toetsenbord op het touchscreen (maximaal 20 cijfers). Druk op OK.

- 11 Druk op **OK** om het fax- of telefoonnummer dat u wilt opslaan te bevestigen.
- 12 Druk op .

Adresboeknummers uit het overzicht beller-ID opslaan

Als u bent geabonneerd op nummerweergave (beller-ID), kunt u ook adresboeknummers opslaan vanuit inkomende gesprekken in het overzicht beller-ID. (►► Basis gebruikershandleiding: *Nummerweergave (beller-ID)*.)

- 1 Druk op  (Fax).
- 2 Druk op  (Oproepoverz).
- 3 Druk op **Overzicht beller-id**.
- 4 Veeg omhoog of omlaag, of druk op **▲** of **▼** om de naam of het nummer weer te geven dat u wilt opslaan.
- 5 Druk op de naam of het nummer dat u wilt opslaan.
- 6 Druk op **Bewerken**.
- 7 Druk op **Toevoegen aan adresboek**.
- 8 Druk op **Naam**.
- 9 Voer de naam (maximaal 16 tekens) in met behulp van het toetsenbord op het touchscreen.
Druk op **OK**.
(Voor informatie over het invoeren van letters ►► Basis gebruikershandleiding: *Tekst invoeren*.)

- 10 Als u een tweede fax- of telefoonnummer wilt opslaan, drukt u op **Adres 2**.
Voer het tweede fax- of telefoonnummer in via het toetsenbord op het touchscreen (maximaal 20 cijfers).
Druk op **OK**.

- 11 Druk op **OK** om het fax- of telefoonnummer dat u wilt opslaan te bevestigen.
- 12 Druk op .

Groepen instellen voor rondsturen

Met een groep, die u in het adresboek kunt opslaan, kunt u dezelfde fax naar meerdere nummers verzenden door op  (Fax),

 (Adresboek), **Toepassen en Fax start** (Fax Start) te drukken.

(Zie *Rondsturen (alleen zwart-wit)* ►► pagina 16.)

Eerst moet u elk faxnummer opslaan in het adresboek. (►► Basis gebruikershandleiding: *Adresboeknummers opslaan*.) Vervolgens kunt u deze als nummers in de groep opnemen. Elke groep heeft een eigen adresboeknummer. U kunt maximaal zes groepen gebruiken, of u kunt maximaal 198 nummers aan een grote groep toewijzen.



- 1 Druk op  (Fax).
- 2 Druk op  (Adresboek).
- 3 Druk op **Bewerken**.
- 4 Druk op **Groepen instellen**.
- 5 Druk op **Naam**.

- 6 Voer de groepsnaam (maximaal 16 tekens) in met behulp van het toetsenbord op het touchscreen. Druk op OK.
- 7 Druk op *Toevoegen/verw.*
- 8 U kunt adresboeknummers aan de groep toevoegen door erop te drukken zodat ze met een rood vinkje worden gemarkeerd. Druk op OK.
- 9 Bekijk en controleer de weergegeven lijst met namen en nummers die u hebt geselecteerd en druk vervolgens op OK om de groep op te slaan.
- 10 Ga op een van de volgende manieren te werk:
 - Herhaal de stappen 3 tot en met 9 om nog een groep op te slaan voor rondsturen.
 - Druk op  om het opslaan van groepen voor rondsturen af te ronden.

OPMERKING

U kunt een lijst met alle adresboeknummers afdrukken. (Zie *Rapporten* ►► pagina 39.)

Een groepsnaam wijzigen

- 1 Druk op  (Fax).
- 2 Druk op  (Adresboek).
- 3 Druk op *Bewerken*.
- 4 Druk op *Wijzigen*.
- 5 Veeg omhoog of omlaag, of druk op ▲ of ▼ om de groep weer te geven die u wilt wijzigen.
- 6 Druk op de groep.
- 7 Druk op *Naam*.

- 8 Voer de nieuwe naam (maximaal 16 tekens) in met behulp van het toetsenbord op het touchscreen. Druk op OK.
(Typ bijvoorbeeld NIEUWE KLANTEN.)

OPMERKING

Een opgeslagen naam wijzigen:

Als u een teken wilt wijzigen, drukt u op ◀ of ▶ om de cursor te plaatsen en het gewenste teken te markeren. Druk vervolgens op . Voer het nieuwe teken in.

(Voor informatie over het invoeren van letters ►► Basis gebruikershandleiding: *Tekst invoeren*.)

- 9 Druk op OK.
- 10 Druk op .

Een groep verwijderen

- 1 Druk op  (Fax).
- 2 Druk op  (Adresboek).
- 3 Druk op *Bewerken*.
- 4 Druk op *Verwijder*.
- 5 Veeg omhoog of omlaag, of druk op ▲ of ▼ om de groep weer te geven die u wilt verwijderen.
- 6 Druk op de groepsnaam om een vinkje toe te voegen.
- 7 Druk op OK.
Druk op *Ja* ter bevestiging.
- 8 Druk op .

Een nummer toevoegen aan of verwijderen uit een groep

- 1 Druk op  (Fax).

- 2 Druk op  (Adresboek).
 - 3 Druk op *Bewerken*.
 - 4 Druk op *Wijzigen*.
 - 5 Veeg omhoog of omlaag, of druk op ▲ of ▼ om de groep weer te geven die u wilt wijzigen.
 - 6 Druk op de groep.
 - 7 Veeg met uw vinger omhoog of omlaag of druk op ▲ of ▼ om *Toevoegen/verw. weer te geven*.
 - 8 Druk op *Toevoegen/verw.*
 - 9 Veeg omhoog of omlaag, of druk op ▲ of ▼ om het nummer weer te geven dat u wilt toevoegen of verwijderen.
 - 10 Doe het volgende voor elk nummer dat u wilt wijzigen:
 - Als u een nummer aan de groep wilt toevoegen, drukt u op het selectievakje van het nummer om een vinkje *toe te voegen*.
 - Als u een nummer uit de groep wilt verwijderen, drukt u op het selectievakje van het nummer om het vinkje te *verwijderen*.
- Druk op *OK* om alle wijzigingen te bevestigen.
- 11 Druk op *OK*.
 - 12 Druk op .

Faxrapporten

Druk op  op het touchscreen om het verzendrapport en de journaaltijd in te stellen.

Verzendrapport

U kunt het verzendrapport gebruiken als bewijs dat u een fax hebt verzonden.
(➤➤ Basis gebruikershandleiding: *Verzendrapport.*)

Faxjournaal (activiteitenrapport)

U kunt de machine zo instellen dat er op vaste tijden een faxjournaal wordt afgedrukt (elke 50 faxen, elke 6, 12 of 24 uur, elke 2 of 7 dagen). Als u het interval op **Uit** zet, kunt u evengoed het rapport afdrukken door de stappen in *Een rapport afdrukken* ➤➤ pagina 39 te volgen. De fabrieksinstelling is **Na 50 faxen**.

- 1 Druk op .
- 2 Druk op **Alle instell.**
- 3 Veeg met uw vinger omhoog of omlaag of druk op **▲** of **▼** om **Fax** weer te geven.
- 4 Druk op **Fax**.
- 5 Veeg met uw vinger omhoog of omlaag of druk op **▲** of **▼** om **Kies rapport** weer te geven.
- 6 Druk op **Kies rapport**.
- 7 Druk op **Journaal tijd** (Journaalper.).
- 8 Druk op **Journaal tijd** (Journaalper.).

- 9 Veeg omhoog of omlaag, of druk op **▲** of **▼** om een interval te selecteren. Als u **Na 50 faxen** kiest, gaat u naar stap 13.

- 6, 12, 24 uur, 2 of 7 dagen

De machine drukt het rapport op het opgegeven tijdstip af en verwijdert vervolgens alle taken uit het geheugen. Als het geheugen van de machine vol is omdat het maximum van 200 taken is bereikt en de door u geselecteerde tijd nog niet is verstreken, wordt het faxjournaal voortijdig afgedrukt en worden vervolgens alle taken uit het geheugen gewist. Als u een extra rapport wilt voordat het tijd is om dit automatisch af te drukken, kunt u er een afdrukken zonder dat de taken uit het geheugen worden gewist.

- Na 50 faxen

Het faxjournaal wordt afgedrukt als 50 taken in de machine zijn opgeslagen.

- 10 Druk op **Tijd** en voer vervolgens met behulp van het toetsenbord op het touchscreen het tijdstip in waarop u het afdrukken wilt starten (in 24-uursnotatie). Druk op **OK**.
(Voor kwart voor acht 's avonds voert u bijvoorbeeld 19:45 in.)
- 11 Als u **Elke 7 dagen** (Om de 7 dagen) selecteert, drukt u op **Dag**.

12 Veeg omhoog of omlaag, of druk op ▲ of ▼ om Elke maandag, Elke dinsdag, Elke woensdag, Elke donderdag, Elke vrijdag, Elke zaterdag of Elke zondag weer te geven. Druk vervolgens op de eerste dag voor de 7-daagse aftelperiode.

13 Druk op .

Rapporten

De volgende rapporten zijn beschikbaar:

- Verzendrapport

Hiermee drukt u een verzendrapport af van de laatste transmissie.

- Adresboek

Hiermee drukt u een alfabetisch gerangschikte lijst af van namen en nummers die zijn opgeslagen in het geheugen van het adresboek.

- Fax Journaal (Faxjournaal)

Hiermee drukt u een lijst af met informatie over de laatst ontvangen en verzonden faxen.

(TX: verzonden.) (RX: ontvangen.)

- Gebruikersinst

Hiermee drukt u een lijst af met uw instellingen.

- Netwerkconfiguratie

Hiermee drukt u een lijst af met uw netwerkinstellingen.

- WLAN-rapport

Hiermee drukt u een WLAN-verbindingsrapport af.

- Overzicht beller-id

Hiermee drukt u een lijst af met de beschikbare informatie over nummerweergave (beller-ID's) van de 30 laatst ontvangen faxen en telefoongesprekken.

Een rapport afdrukken

- 1 Druk op .
- 2 Druk op Alle instell.
- 3 Veeg met uw vinger omhoog of omlaag of druk op ▲ of ▼ om Print lijsten weer te geven.

Hoofdstuk 6

- 4 Druk op `Print` lijsten.
- 5 Druk op het rapport dat u wilt afdrukken.
- 6 Druk op `OK`.
- 7 Druk op .

Kopieeropties

U kunt de kopieerinstellingen tijdelijk wijzigen voor de volgende kopie.

De machine keert na 1 minuut inactiviteit terug naar de standaardinstellingen.

Druk op **Kopiëren** en vervolgens op **Opties**. Veeg met uw vinger omhoog of omlaag of druk op ▲ of ▼ om door de kopieerinstellingen te bladeren. Druk op de gewenste instelling en selecteer de optie van uw voorkeur.

Als u klaar bent met het wijzigen van de opties, drukt u op **OK** en drukt u vervolgens op **Mono start** (Mono Start) of **Kleur Start**.

OPMERKING

- U kunt bepaalde veelgebruikte opties opslaan door deze in te stellen als snelkoppeling. (Zie *Kopieeropties opslaan als snelkoppeling* ►► pagina 54.)
- De functies **Inktspaarmodus**, **Dun papier kopiëren**, **Boek kop.** (Boek kopiëren) en **Watermerk kop.** worden ondersteund door technologie van Reallusion, Inc.



Kopiëren stoppen

Druk op  om het kopiëren te stoppen.

De kopieersnelheid en -kwaliteit verbeteren

U kunt kiezen tussen snelheid en kwaliteit. De standaardinstelling is **Normaal**.

OPMERKING

Als u **Normaal** selecteert, kunt u alleen **Normaal pap.** in **Papiersoort** selecteren.

■ Normaal

Normaal is de aanbevolen modus voor normale afdrucken. Hiermee verkrijgt u een goede kopieerkwaliteit met adequate kopieersnelheid.



■ Fijn

Gebruik de modus **Fijn** voor het kopiëren van gedetailleerde beelden, zoals foto's. Deze modus biedt de hoogste resolutie en de laagste snelheid.

- 1 Laad uw document.
- 2 Druk op  (**Kopiëren**).
- 3 Toets in hoeveel kopieën u wilt maken.
- 4 Druk op **Opties**.
- 5 Veeg met uw vinger omhoog of omlaag of druk op ▲ of ▼ om **Kwaliteit** weer te geven.
- 6 Druk op **Kwaliteit**.
- 7 Druk op **Normaal** of **Fijn**.
- 8 Druk op **OK**.
- 9 Als u geen instellingen meer wilt wijzigen, drukt u op **Mono start** (Mono Start) of **Kleur Start**.

Kopieën vergroten of verkleinen

U kunt een vergrotings-/verkleiningspercentage selecteren. Als u **Aanp. aan pag.** selecteert, wordt de grootte afgestemd op het door u ingestelde papierformaat.

- 1 Laad uw document.
- 2 Druk op  (Kopiëren).
- 3 Toets in hoeveel kopieën u wilt maken.
- 4 Druk op **Opties**.
- 5 Veeg met uw vinger omhoog of omlaag of druk op ▲ of ▼ om **Vergroten/verkleinen** weer te geven.
- 6 Druk op **Vergroten/verkleinen**.
- 7 Veeg omhoog of omlaag, of druk op ▲ of ▼ om de beschikbare opties weer te geven en druk vervolgens op de optie die u wilt wijzigen.
- 8 Ga op een van de volgende manieren te werk:
 - Als u **Vergroten** of **Verkleinen** hebt geselecteerd, drukt u op het gewenste vergrotings -of verkleiningspercentage.
 - Als u **Aangepast (25-400%)** hebt geselecteerd, drukt u op  om het weergegeven percentage te wissen of drukt u op ◀ om de cursor te verplaatsen, en voert u vervolgens een vergrotings- of verkleiningspercentage tussen 25% en 400% in.
Druk op **OK**.
 - Als u **100%** of **Aanp. aan pag.** selecteert, gaat u naar stap 9.

198% 10x15cm → A4
186% 10x15cm → Letter
141% A4→A3, A5→A4
100%
97% Letter → A4
93% A4 → Letter
83% Legal → A4
69% A3 → A4, A4 → A5
47% A4 → 10x15cm
Aanp. aan pag.
Aangepast (25-400%)

- 9 Controleer de weergegeven lijst met geselecteerde opties en druk vervolgens op **OK**.
- 10 Als u geen instellingen meer wilt wijzigen, drukt u op **Mono start (Mono Start)** of **Kleur Start**.

OPMERKING

- Pagina layout (Pagina lay-out) is niet beschikbaar bij Vergroten/verkleinen.
- Hogesnelheidsmodus ADF (ADF hoge snelheidsmodus), Pagina layout (Pagina lay-out), 2-zijdig→2-zijdig en 1-zijdig→2-zijdig of 2-zijdige kopie, Boek kop. (Boek kopiëren), Sorteert, Dun papier kopiëren, Watermerk kop. en Achtergr.kleur verwijderen zijn niet beschikbaar bij Aanp. aan pag.
- Aanp. aan pag. werkt niet naar behoren als het document op de glasplaat of in de ADF meer dan 3 graden schuin ligt.
(Voor glasplaat)
Gebruik de documentgeleiders aan de linker- en bovenzijde om uw document in de linkerbovenhoek van de glasplaat te leggen, met de bedrukte zijde naar beneden.
(Voor ADF)
Plaats uw document met de bedrukte zijde naar boven en de korte rand eerst in de ADF tot op het touchscreen ADF gereed wordt weergegeven en u voelt dat de pagina's de papierinvoerrollen raken. Stel de papiergeleiders in op de breedte van het document.
- Aanp. aan pag. is niet beschikbaar voor documenten van Legal-formaat.

N op 1 kopieën of een poster maken (Paginalay-out)

Met de kopieerfunctie N op 1 kunt u twee of vier pagina's op één pagina afdrucken. Dit is handig om papier te besparen.

Met de functie 1>2 kunt u één pagina van A3- of Ledger-formaat op twee pagina's van A4- of Letter-formaat kopiëren. Gebruik de glasplaat als u deze functie gebruikt.

U kunt ook een poster maken. Wanneer u de posteroptie gebruikt, wordt uw document in delen opgesplitst. Deze delen worden vervolgens vergroot, zodat u ze kunt samenvoegen tot een poster. Gebruik de glasplaat om een poster af te drukken.

OPMERKING

- Hogesnelheidsmodus ADF (ADF hoge snelheidsmodus), Boek kop. (Boek kopiëren), Sorteert, Dun papier kopiëren, Inktspaarmodus, Vergroten/verkleinen, Watermerk kop. en Achtergr.kleur verwijderen zijn niet beschikbaar bij Pagina layout (Pagina lay-out).
- Autom. recht (Aut. rechtleggen) is niet beschikbaar voor posterkopieën en 1 op 2 kopiëren.
- 2-zijdige kopie is niet beschikbaar voor posterkopieën.

- 1 Laad uw document.
- 2 Druk op  (Kopiëren).
- 3 Toets in hoeveel kopieën u wilt maken.¹
 - ¹ U kunt slechts één kopie tegelijk maken wanneer u de lay-outinstelling Poster gebruikt.
- 4 Druk op Opties.

- 5 Veeg met uw vinger omhoog of omlaag of druk op ▲ of ▼ om Pagina layout (Pagina lay-out) weer te geven.
- 6 Druk op Pagina layout (Pagina lay-out).
- 7 Veeg omhoog of omlaag, of druk op ▲ of ▼ om Uit (1 op 1), 2 op 1 (staand), 2 op 1 (liggend), 2op1(id)¹, 4 op 1 (staand), 4 op 1 (liggend), 1>2, Poster(2x1), Poster(2x2) of Poster(3x3) weer te geven. Druk op de gewenste optie.
 - ¹ Zie 2 op 1 (id) kopiëren (Paginalay-out) >> pagina 46 voor meer informatie over 2 op 1 (id).

Als u 2 op 1 of Poster(2x2) hebt geselecteerd met A3- of Ledger-papier, gaat u naar stap 8 om uw Type lay-out te selecteren. Als u een andere instelling selecteert, gaat u naar stap 9.

- 8 Druk op Type lay-out. Ga op een van de volgende manieren te werk:
 - Als u 2 op 1 (staand) of 2 op 1 (liggend) hebt geselecteerd, drukt u op Letterx2 → Grootboekx1 (Letterx2 → Ledgerx1), Grootboekx2 → Grootboekx1 (Ledgerx2 → Ledgerx1), A4x2 → A3x1 of A3x2 → A3x1.
 - Als u Poster(2x2) hebt geselecteerd, drukt u op Letterx1 → Grootboekx4 (Letterx1 → Ledgerx4), Grootboekx1 → Grootboekx4 (Ledgerx1 → Ledgerx4), A4x1 → A3x4 of A3x1 → A3x4.

- 9 Controleer de weergegeven lijst met geselecteerde instellingen en druk vervolgens op OK.
- 10 Als u geen instellingen meer wilt wijzigen, drukt u op Mono start (Mono Start) of Kleur Start om de pagina te scannen. Als u het document in de ADF hebt geplaatst of een poster maakt, wordt het document door de machine gescand en wordt begonnen met afdrucken.

Als u de glasplaat gebruikt, gaat u naar stap 11.

- 11 Nadat de pagina is gescand, drukt u op Ja om de volgende pagina te scannen.
- 12 Leg de volgende pagina op de glasplaat. Druk op OK om de pagina te scannen. Herhaal stap 11 en 12 voor elke pagina van de lay-out.
- 13 Druk op Nee om te stoppen wanneer alle pagina's zijn gescand.

OPMERKING

- Zorg dat het papierformaat is ingesteld op A4, A3, Letter of Ledger.
- U kunt slechts één kleurkopie per keer maken.
- U kunt slechts één posterkopie of één 1-op-2-kopie per keer maken.
- U kunt geen poster kopiëren op transparanten.

Als u vanuit de ADF kopieert, plaatst u het document met de bedrukte zijde naar boven in de hieronder aangegeven richting:

- 2 op 1 (staand)



- 2 op 1 (liggend)



- 4 op 1 (staand)

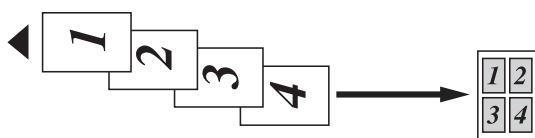

- 4 op 1 (liggend)



Als u vanaf de glasplaat kopieert, plaatst u het document met de bedrukte zijde naar boven in de hieronder aangegeven richting:

- 2 op 1 (staand)



- 2 op 1 (liggend)

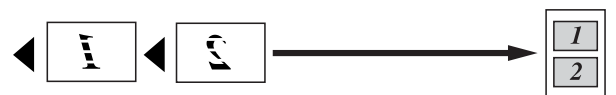

- 4 op 1 (staand)



- 4 op 1 (liggend)



- 1>2



- Poster (2x1)

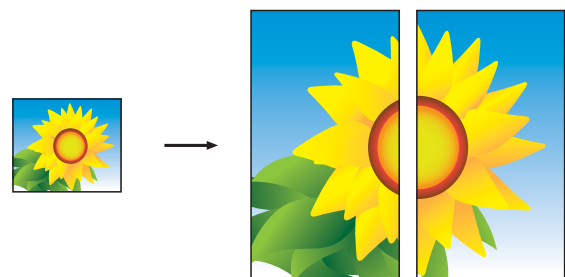

■ **Poster (2x2)**

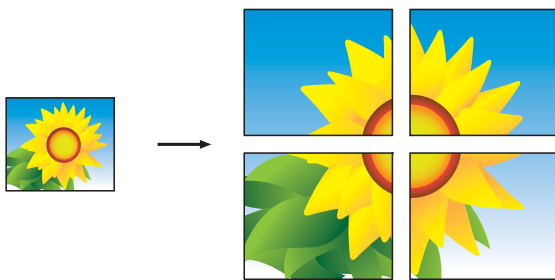

■ **Poster (3x3)**

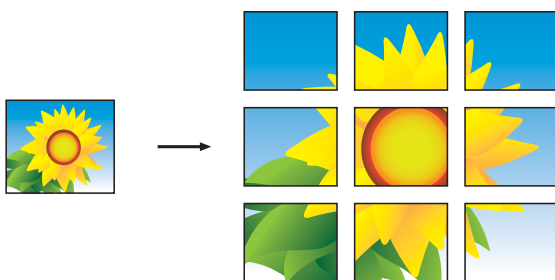

OPMERKING

De posterkopieën hebben overlappende gedeelten zodat u ze gemakkelijk aan elkaar kunt plakken.

2 op 1 (id) kopiëren (Paginalay-out)

U kunt beide zijden van uw identiteitskaart op een enkele pagina kopiëren, in het originele kaartformaat. Controleer of het papierformaat is ingesteld op A4 of Letter.

OPMERKING

U dient zich bij het kopiëren van identiteitskaarten aan de daarvoor geldende regels te houden.
(►► Handleiding product veiligheid: *Onwettig gebruik van kopieerapparatuur.*)

- 1 Plaats uw identiteitskaart linksboven op de glasplaat *met de te kopiëren zijde naar beneden*, zoals in de illustratie getoond.

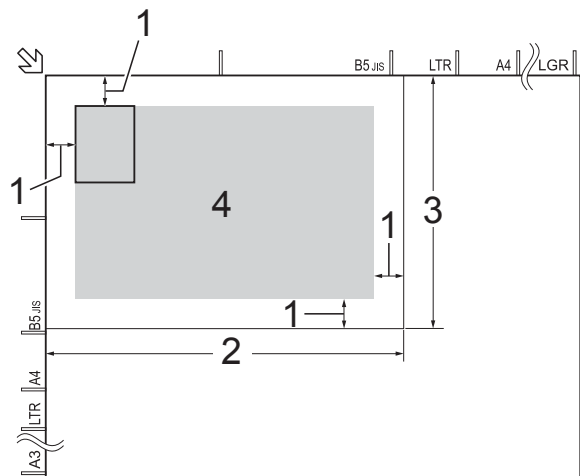

- 1 3 mm of groter (boven, links)
- 2 210 mm
- 3 148 mm
- 4 scangebied

- 2 Druk op  (Kopiëren).
- 3 Toets in hoeveel kopieën u wilt maken.
- 4 Druk op *Opties*.

- 5 Veeg met uw vinger omhoog of omlaag of druk op ▲ of ▼ om Pagina layout (Pagina lay-out) weer te geven.
- 6 Druk op Pagina layout (Pagina lay-out).
- 7 Veeg met uw vinger omhoog of omlaag of druk op ▲ of ▼ om 2op1(id) weer te geven.
- 8 Druk op 2op1(id).
- 9 Controleer de weergegeven lijst met geselecteerde instellingen en druk vervolgens op OK.
- 10 Druk op Mono start (Mono Start) of Kleur Start. De machine begint één zijde van de identiteitskaart te scannen.
- 11 Nadat de eerste zijde is gescand, drukt u op Ja. Draai de identiteitskaart om en druk op OK om de andere zijde te scannen.

OPMERKING

- Hogesnelheidsmodus
ADF (ADF hoge snelheidsmodus),
Boek kop. (Boek kopiëren),
Sorteer, 2-zijdige kopie,
Dun papier kopiëren,
Inktspaarmodus,
Vergroten/verkleinen,
Watermerk kop. en Achtergr.kleur
verwijderen zijn niet beschikbaar bij
2op1(id).
- U kunt slechts één kleurkopie per keer maken.

Kopieën sorteren met de ADF

U kunt meerdere kopieën sorteren. De kopieën worden gesorteerd in de volgorde 123, 123, 123 enzovoort.

- 1 Laad uw document.

- 2 Druk op  (Kopiëren).
- 3 Toets in hoeveel kopieën u wilt maken.
- 4 Druk op Opties.
- 5 Veeg met uw vinger omhoog of omlaag of druk op ▲ of ▼ om Stapel/Sorteer weer te geven.
- 6 Druk op Stapel/Sorteer.
- 7 Druk op Sorteer.
- 8 Controleer de weergegeven lijst met geselecteerde instellingen en druk vervolgens op OK.
- 9 Als u geen instellingen meer wilt wijzigen, drukt u op Mono start (Mono Start) of Kleur Start.

OPMERKING

Aanp. aan pag., Pagina layout (Pagina lay-out) en Boek kop. (Boek kopiëren) zijn niet beschikbaar bij Sorteer.

Dichtheid aanpassen

U kunt de kopieerdichtheid aanpassen om kopieën donkerder of lichter te maken.

- 1 Laad uw document.
- 2 Druk op  (Kopiëren).
- 3 Toets in hoeveel kopieën u wilt maken.
- 4 Druk op Opties.
- 5 Veeg met uw vinger omhoog of omlaag of druk op ▲ of ▼ om Dichtheid weer te geven.
- 6 Druk op Dichtheid.

- 7 Druk op het gewenste dichtheidsniveau, van Licht tot Donker.
- 8 Controleer de weergegeven lijst met geselecteerde instellingen en druk vervolgens op OK.
- 9 Als u geen instellingen meer wilt wijzigen, drukt u op Mono start (Mono Start) of Kleur Start.

Inktspaarmodus

Met de inktspaarmodus kunt u inkt besparen. De machine drukt de kleuren lichter af en benadrukt de randen van de afbeeldingen zoals hieronder weergegeven.

Hoeveel inkt wordt bespaard, verschilt per document.

Inktspaarmodus: Uit



Inktspaarmodus: Aan



(De bovenstaande schermen worden gebruikt in ISO/IEC 24712.)

- 1 Laad uw document.
- 2 Druk op  (Kopiëren).
- 3 Toets in hoeveel kopieën u wilt maken.
- 4 Druk op Opties.
- 5 Veeg met uw vinger omhoog of omlaag of druk op ▲ of ▼ om Geavanceerde instellingen weer te geven.
- 6 Druk op Geavanceerde instellingen.
- 7 Veeg met uw vinger omhoog of omlaag of druk op ▲ of ▼ om Inktspaarmodus weer te geven.
- 8 Druk op Inktspaarmodus.
- 9 Controleer de weergegeven lijst met geselecteerde instellingen en druk vervolgens op OK.
- 10 Als u geen instellingen meer wilt wijzigen, drukt u op Mono start (Mono Start) of Kleur Start.

OPMERKING

- Hogesnelheidsmodus ADF (ADF hoge snelheidsmodus), Boek kop. (Boek kopiëren), Dun papier kopiëren, Autom. recht (Aut. rechtleggen), Pagina layout (Pagina lay-out), Watermerk kop. en Achtergr.kleur verwijderen zijn niet beschikbaar bij Inktspaarmodus.
- Inktspaarmodus kan ervoor zorgen dat de afdrucken er anders uitzien dan uw originele document.

Dun papier kopiëren

Als u een 2-zijdig document op dun papier hebt, selecteert u **Dun papier kopiëren**, zodat de afdruk op de andere zijde niet doorschemert.

- 1 Laad uw document.
- 2 Druk op  (Kopiëren).
- 3 Toets in hoeveel kopieën u wilt maken.
- 4 Druk op **Opties**.
- 5 Veeg met uw vinger omhoog of omlaag of druk op **▲** of **▼** om Geavanceerde instellingen **weer te geven**.
- 6 Druk op **Geavanceerde instellingen**.
- 7 Veeg met uw vinger omhoog of omlaag of druk op **▲** of **▼** om **Dun papier kopiëren** **weer te geven**.
- 8 Druk op **Dun papier kopiëren**.
- 9 Controleer de weergegeven lijst met geselecteerde instellingen en druk vervolgens op **OK**.
- 10 Druk op **Mono start (Mono Start)** of **Kleur Start**.

OPMERKING

Hogesnelheidsmodus
ADF (ADF hoge snelheidsmodus),
Aanp. aan pag., Pagina layout
(Pagina lay-out), Autom. recht
(Aut. rechtleggen),
Inktspaarmodus, Boek kop. (Boek
kopiëren), Watermerk kop. **en**
Achtergr.kleur verwijderen **zijn**
niet beschikbaar bij
Dun papier kopiëren.

Automatisch rechtleggen

Als uw gescande kopie scheef is, kan de machine de gegevens corrigeren.

Deze instelling is alleen beschikbaar bij gebruik van de glasplaat.

- 1 Laad uw document.
- 2 Druk op  (Kopiëren).
- 3 Toets in hoeveel kopieën u wilt maken.
- 4 Druk op **Opties**.
- 5 Veeg met uw vinger omhoog of omlaag of druk op **▲** of **▼** om **Autom. recht (Aut. rechtleggen)** **weer te geven**.
- 6 Druk op **Autom. recht (Aut. rechtleggen)**.
- 7 Druk op **Autom. (Auto) (of Uit)**.
- 8 Als u geen instellingen meer wilt wijzigen, drukt u op **OK** en vervolgens op **Mono start (Mono Start)** of **Kleur Start**.

OPMERKING

- 1>2, Poster, Inktspaarmodus, Dun papier kopiëren, Boek kop. (Boek kopiëren), Watermerk kop., Achtergr.kleur verwijderen, Hogesnelheidsmodus ADF (ADF hoge snelheidsmodus), 2-zijdig→2-zijdig **en** 2-zijdig→1-zijdig **van** 2-zijdige kopie **zijn niet beschikbaar bij Autom. recht (Aut. rechtleggen)**.
- U kunt deze instelling niet gebruiken met papier van Ledger- of A3-formaat, of een kleiner formaat dan 64 mm × 91 mm.
- Deze instelling is alleen beschikbaar voor rechthoekig of vierkant papier.

- Autom. recht is alleen beschikbaar als het document minder dan 3 graden scheef is.
- Autom. recht (Aut. rechtleggen) werkt mogelijk niet correct als uw document te dik is.

Boek kopie

Hiermee worden donkere randen en scheefstand gecorrigeerd bij kopiëren via de glasplaat. U kunt de gegevens door de machine laten corrigeren.

- 1 Laad uw document.
- 2 Druk op  (Kopiëren).
- 3 Toets in hoeveel kopieën u wilt maken.
- 4 Druk op *Opties*.
- 5 Veeg met uw vinger omhoog of omlaag of druk op ▲ of ▼ om Geavanceerde instellingen weer te geven.
- 6 Druk op Geavanceerde instellingen.
- 7 Veeg met uw vinger omhoog of omlaag of druk op ▲ of ▼ om Boek kop. (Boek kopiëren) weer te geven.
- 8 Druk op Boek kop. (Boek kopiëren).
- 9 Controleer de weergegeven lijst met geselecteerde instellingen en druk vervolgens op OK.
- 10 Als u geen instellingen meer wilt wijzigen, drukt u op Mono start (Mono Start) of Kleur Start.

OPMERKING

Hogesnelheidsmodus
ADF (ADF hoge snelheidsmodus),
Pagina layout (Pagina lay-out),
Sorteer, 2-zijdige kopie,
Autom. recht
(Aut. rechtleggen),
Inktspaarmodus, Aanp. aan pag.,
Dun papier kopiëren,
Watermerk kop. en Achtergr.kleur
verwijderen zijn niet beschikbaar bij
Boek kop. (Boek kopiëren).

Watermerk kopie

U kunt uw document kopiëren en er een watermerk aan toevoegen. U kunt een watermerk selecteren in de lijst met sjabloonwatermerken.

OPMERKING

Hogesnelheidsmodus
ADF (ADF hoge snelheidsmodus),
Aanp. aan pag., Pagina layout
(Pagina lay-out), Autom. recht
(Aut. rechtleggen),
Dun papier kopiëren,
Inktspaarmodus, Boek kop. (Boek
kopiëren) en Achtergr.kleur
verwijderen zijn niet beschikbaar bij
Watermerk kop.

Een sjabloon gebruiken

- 1 Laad uw document.
- 2 Druk op  (Kopiëren).
- 3 Toets in hoeveel kopieën u wilt maken.
- 4 Druk op *Opties*.
- 5 Veeg met uw vinger omhoog of omlaag of druk op ▲ of ▼ om Geavanceerde instellingen weer te geven.

- 6 Druk op Geavanceerde instellingen.
- 7 Veeg met uw vinger omhoog of omlaag of druk op ▲ of ▼ om Watermerk kop. weer te geven.
- 8 Druk op Watermerk kop.
- 9 Wijzig indien nodig de watermerkinstellingen van de opties die op het touchscreen worden weergegeven. (Zie *Kopieerinstellingen voor het watermerk* ►► pagina 51 voor meer informatie.)
Druk op OK.
- 10 Druk op OK om het watermerk te bevestigen.
- 11 Druk op Mono start (Mono Start) of Kleur Start.

Kopieerinstellingen voor het watermerk

Optie1	Optie2	Optie3
Watermerk kop.	Tekst	VERTROUWEL.* CONCEPT KOPIE BELANGRIJK URGENT
	Positie	A B C D E* F G H I Patroon
	Formaat	Klein Midden* Groot
	Hoek	-90° -45°* 0° 45° 90°
	Transparantie	-2 -1 0* +1 +2
	Kleur	Zwart* Groen Blauw Paars Rood Oranje Geel
De standaardinstellingen zijn vetgedrukt en met een sterretje weergegeven.		

Achtergrondkleur verwijderen

U kunt de achtergrondkleur van het document tijdens het kopiëren verwijderen. Hiermee kunt u inkt besparen en wordt het document beter leesbaar.

OPMERKING

Deze functie kan alleen worden gebruikt voor kleurenkopieën. De achtergrondkleur wordt namelijk automatisch verwijderd voor alle zwart-witkopieën.

- 1 Laad uw document.
- 2 Druk op  (Kopiëren).
- 3 Toets in hoeveel kopieën u wilt maken.
- 4 Druk op *Opties*.
- 5 Veeg met uw vinger omhoog of omlaag of druk op ▲ of ▼ om Geavanceerde instellingen weer te geven.
- 6 Druk op Geavanceerde instellingen.
- 7 Veeg met uw vinger omhoog of omlaag of druk op ▲ of ▼ om *Achtergr.kleur verwijderen* weer te geven.
- 8 Druk op *Achtergr.kleur verwijderen*.
- 9 Druk op *Laag, Gemiddeld of Hoog*.
- 10 Druk op *OK*.
- 11 Druk op *Kleur Start*.

OPMERKING

Hogesnelheidsmodus
ADF (ADF hoge snelheidsmodus),
Aanp. aan pag., Pagina layout
(Pagina lay-out), Autom. recht
(Aut. rechtleggen),
Inktspaarmodus,
Dun papier kopiëren,
Boek kop. (Boek kopiëren) en
Watermerk kop. zijn niet beschikbaar
bij *Achtergr.kleur verwijderen*.

2-zijdig kopiëren

U kunt papier besparen door op beide zijden te kopiëren.

We raden u aan uw document voor 2-zijdig kopiëren in de ADF te plaatsen.

OPMERKING

- U kunt 2-zijdige documenten (maximaal formaat A3 of Ledger) kopiëren met de ADF.
- U kunt alleen normaal papier van de formaten A4, A5, A3, Letter, Legal of Ledger gebruiken.

- 1 Laad uw document.
Als u een 2-zijdig document wilt kopiëren, plaatst u het document in de ADF.
- 2 Druk op  (Kopiëren).
- 3 Toets in hoeveel kopieën u wilt maken.
- 4 Druk op *Opties*.
- 5 Als u meerdere kopieën wilt sorteren, veegt u omhoog of omlaag, of drukt u op ▲ of ▼ om *Stapel/Sorteer* weer te geven.
- 6 Druk op *Stapel/Sorteer*.
- 7 Druk op *Sorteer*.

- 8 Veeg met uw vinger omhoog of omlaag of druk op ▲ of ▼ om 2-zijdige kopie weer te geven.
- 9 Druk op 2-zijdige kopie.
- 10 Veeg omhoog of omlaag, of druk op ▲ of ▼ om het gewenste soort 2-zijdige kopie weer te geven. Druk vervolgens op 2-zijdig→2-zijdig, 1-zijdig→2-zijdig Omslaan lange zijde, 2-zijdig→1-zijdig Omslaan lange zijde (2-zijdig→1-zijdig Omslaan lange zijde), 1-zijdig→2-zijdig Omslaan korte zijde, 2-zijdig→1-zijdig Omslaan korte zijde (of Uit) weer te geven.

(Zie *Soorten 2-zijdige kopie* >> pagina 54.)

- 11 Controleer uw instellingen op het touchscreen en druk op OK.
- 12 Druk op Mono start (Mono Start) of Kleur Start. Als u het document in de ADF hebt geplaatst, scant de machine de pagina's en begint vervolgens met afdrukken.

Als u de glasplaat gebruikt, gaat u naar stap 13.

- 13 Op het touchscreen wordt het volgende weergegeven:

Draai document om (of sla boek om) en druk op [Scannen]. Druk na afloop op [Voltooien].

Leg de volgende pagina op de glasplaat en druk op Scannen.

Druk op OK.

Het afdrukken wordt gestart.

- 14 Als u op *Sorteer* hebt gedrukt voor meerdere kopieën, herhaalt u stap 13 voor elke pagina. Druk op *Voltooien* nadat alle pagina's zijn gescand. Het afdrukken wordt gestart.

Raak de afgedrukte pagina NIET aan voordat deze de tweede keer is uitgeworpen. De machine drukt de eerste zijde af, werpt het papier uit en voert het papier vervolgens weer in om de tweede zijde af te drukken.

OPMERKING

- Als het papier is vastgelopen, drukt u op *Geavanceerd* na stap 9 en drukt u vervolgens op een van de instellingen ter voorkoming van papierstoringen: 2-zijdig 1 of 2-zijdig 2. Met 2-zijdig 1 wordt een langere afdruktijd gebruikt zodat de inkt kan drogen. Met 2-zijdig 2 wordt een langere afdruktijd gebruikt en wordt bovendien in lichtere kleuren afgedrukt.
- 2op1 (id), Poster, Boek kop. (Boek kopiëren) en Aanp. aan pag. zijn niet beschikbaar bij 2-zijdige kopie.
- 1>2 en Autom. recht (Aut. rechtleggen) zijn niet beschikbaar bij 2-zijdig→2-zijdig en 2-zijdig→1-zijdig.

Soorten 2-zijdige kopie

■ 1-zijdig → 2-zijdig

(omslaan over lange zijde)

Staand

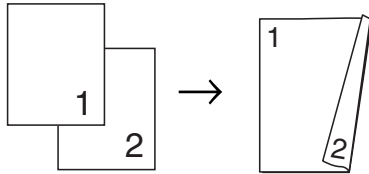

Liggend

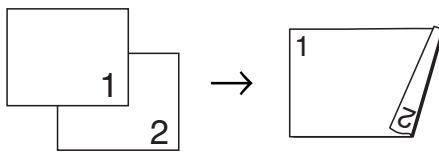

(omslaan over korte zijde)

Staand

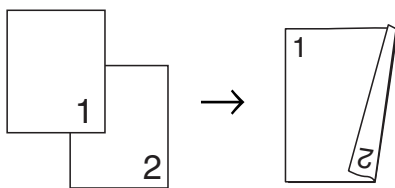

Liggend

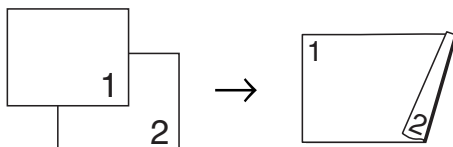

■ 2-zijdig → 2-zijdig

Staand

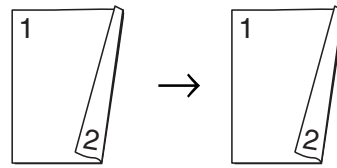

Liggend

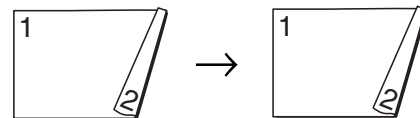

■ 2-zijdig → 1-zijdig

(omslaan over lange zijde)

Staand

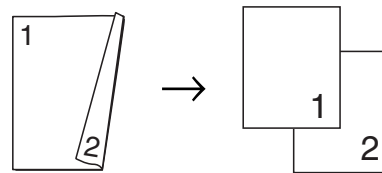

Liggend

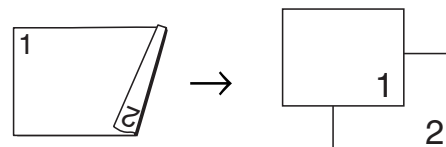

(omslaan over korte zijde)

Staand

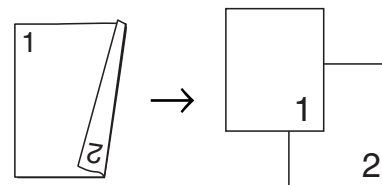

Liggend

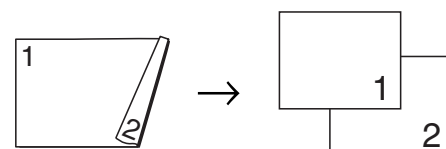

Kopieeropties opslaan als snelkoppeling

U kunt veelgebruikte kopieeropties opslaan door deze in te stellen als snelkoppeling.

- 1 Druk op  (Kopiëren).
- 2 Druk op **Opties**.
- 3 Veeg omhoog of omlaag, of druk op **▲** of **▼** om Hogesnelheidsmodus ADF (ADF hoge snelheidsmodus), Kwaliteit, Papiersoort, Papierformaat, Ladeselectie, Vergroten/verkleinen, Dichtheid, Stapel/Sorteer, Pagina layout (Pagina lay-out), Type lay-out, Autom. recht (Aut. rechtleggen), 2-zijdige kopie of Geavanceerde instellingen weer te geven. Druk vervolgens op de instelling die u wilt wijzigen. Druk vervolgens op de gewenste nieuwe optie.

Herhaal deze stap voor elke instelling die u wilt wijzigen.

- 4 Druk op **Opslaan als snelkoppeling** wanneer u klaar bent met het selecteren van nieuwe opties.
- 5 Bekijk en controleer de weergegeven lijst met opties die u hebt geselecteerd als snelkoppeling en druk vervolgens op **OK**.
- 6 Geef een naam voor de snelkoppeling op via het toetsenbord op het touchscreen. (Voor informatie over het invoeren van letters ►► Basis gebruikershandleiding: *Tekst invoeren*.) Druk op **OK**.
- 7 Druk op **OK** om de snelkoppeling op te slaan.

Snelkoppelingen voor kopiëren op A3

Snelkoppeling voor kopiëren op A3

U kunt uw document op papierformaat A3 of Ledger kopiëren met een indeling, bijvoorbeeld in notitiestijl. Ook kunt u 2-op-1-kopieën en vergrote en verkleinde kopieën maken.

■ A3

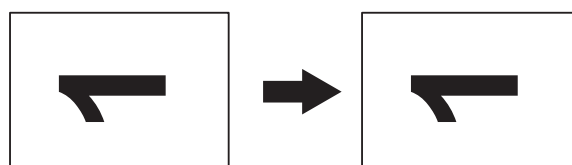

■ A3 2 op 1

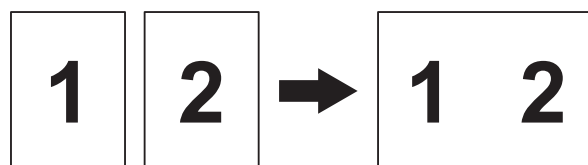

■ A4 + notitie (L)

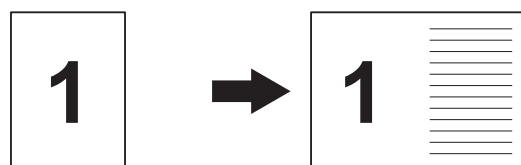

■ A4 + notitie (S)

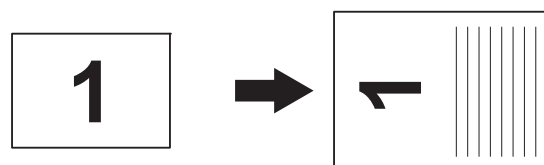

■ A4 + ruitjes

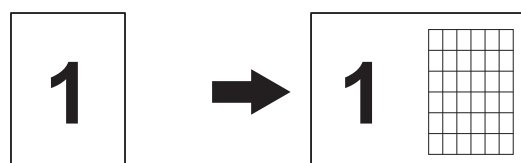

■ **A4 + blanco**

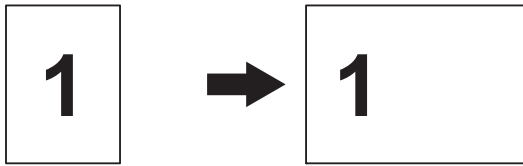

■ **A4 midden**

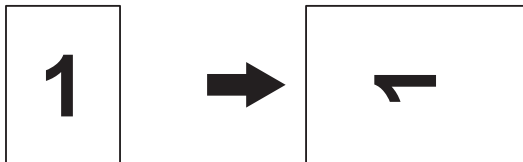

■ **A4 → A3**

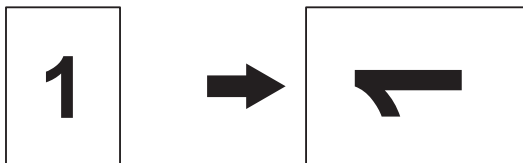

■ **A3 → A4**

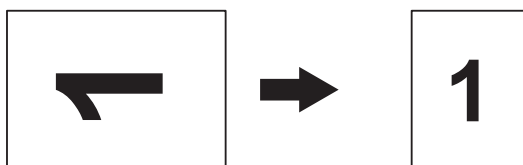

OPMERKING

- U kunt alleen normaal papier van A3- of Ledger-formaat gebruiken, met één uitzondering: als u A3 → A4 selecteert moet u papier van A4- of Letter-formaat gebruiken.
- Als u meerdere kleurenkopieën maakt, zijn A3 2 op 1, A4 + notitie (L), A4 + notitie (S), A4 + ruitjes en A4 + blanco niet beschikbaar.
- (S) betekent Portret (staand) en (L) betekent Landschap (liggend).
- U kunt een kopie alleen vergroten wanneer u A4 → A3 gebruikt. Daarnaast kunt u een kopie alleen verkleinen wanneer u A3 → A4 gebruikt.

1 Laad uw document.

- 2 Als het beginscherm of snelkoppelingenscherm wordt weergegeven, veegt u naar links of rechts, of drukt u op ◀ of ▶ om het scherm Meer weer te geven.
- 3 Druk op Snelkopp. kopie A3.
- 4 Als informatie wordt weergegeven op het touchscreen, leest u deze en drukt u op OK ter bevestiging. Plaats Ledger- of A3-papier volgens de aanwijzingen op het scherm.
- 5 Veeg met uw vinger naar links of rechts om A3 2 op 1, A3, A4 → A3, A3 → A4, A4 + notitie (L), A4 + notitie (S), A4 + ruitjes, A4 + blanco of A4 midden weer te geven en druk vervolgens op de gewenste optie. Druk op OK.
- 6 Toets in hoeveel kopieën u wilt maken.
- 7 Ga op een van de volgende manieren te werk:
 - Als u meer instellingen wilt wijzigen gaat u naar stap 8.
 - Als u verder geen instellingen wilt wijzigen, gaat u naar stap 12.
- 8 Druk op Opties.
- 9 Druk op de instelling die u wilt wijzigen.
- 10 Druk op uw nieuwe optie.

Herhaal stap 9 en 10 om desgewenst nog meer instellingen aan te passen.
- 11 Druk op OK als u klaar bent met het wijzigen van opties.
- 12 Druk op Mono start (Mono Start) of Kleur Start.

Als u de glasplaat gebruikt bij het selecteren van A3 2 op 1, gaat u naar stap 13.

- 13 Nadat de pagina is gescand, drukt u op **Ja** om de volgende pagina te scannen.
- 14 Leg de volgende pagina op de glasplaat. Druk op **OK** om de pagina te scannen.

Herhaal stap 13 en 14 voor elke pagina van de lay-out.

- 15 Druk op **Nee** om te stoppen wanneer alle pagina's zijn gescand.

Foto's afdrukken vanaf een geheugenkaart of USB-flashstation

PhotoCapture Center™-functies

Geheugenkaarten, USB-flashstations en mapstructuren

Uw machine is compatibel met beeldbestanden van moderne digitale camera's, geheugenkaarten en USB-flashstations. Lees echter onderstaande punten om fouten te vermijden:

- De extensie van het beeldbestand moet .JPG zijn (andere extensies voor beeldbestanden, zoals .JPEG, .TIF, .GIF etc., worden niet herkend).
- Direct afdrukken via PhotoCapture Center™ moet apart van PhotoCapture Center™ met de computer worden uitgevoerd. (Het is niet mogelijk om deze bewerkingen gelijktijdig uit te voeren.)
- De machine kan maximaal 999 bestanden ¹ op een geheugenkaart of een USB-flashstation lezen.
 - ¹ De map binnen geheugenkaarten of USB-flashstations worden ook meegeteld.
- Het DPOF-bestand op de geheugenkaarten moet een geldig DPOF-formaat hebben. (Zie *Afdrukken in DPOF-formaat* ►► pagina 64.)

Let op het volgende:

- Als u de index of afbeeldingen afdrukt, zal PhotoCapture Center™ alle geldige afbeeldingen afdrukken, zelfs als een of meer afbeeldingen beschadigd zijn. Beschadigde afbeeldingen worden niet afgedrukt.
- (Gebruikers van geheugenkaarten)

Uw machine is ontworpen om geheugenkaarten te lezen die door een digitale camera zijn geformatteerd.

Wanneer een digitale camera een geheugenkaart formatteert, maakt de camera een speciale map waar de beeldgegevens naartoe worden gekopieerd. Als u de beeldgegevens op een geheugenkaart wilt aanpassen met de computer, raden wij u aan de mapstructuur die door de digitale camera is aangemaakt, niet te wijzigen. Als u nieuwe of gewijzigde beeldbestanden op de geheugenkaart opslaat, raden wij u ook aan dezelfde map te gebruiken als door uw digitale camera wordt gebruikt. Als de gegevens niet in dezelfde map worden opgeslagen, kan de machine het bestand misschien niet lezen of het beeld niet afdrukken.
- (Gebruikers van USB-flashstations)

Deze machine ondersteunt USB-flashstations die door Windows® zijn geformatteerd.

Films afdrukken

U kunt beelden afdrukken van filmbestanden die op een geheugenkaart of USB-flashstation zijn opgeslagen.

Filmbestanden worden automatisch op basis van filmopnametijden in 9 delen opgesplitst en op 3 regels geplaatst, waarna u de opgesplitste scènes kunt bekijken en afdrukken.

OPMERKING

- Het is niet mogelijk een specifieke filmscène te selecteren.
- U kunt de filmbestandsformaten AVI en MOV gebruiken (alleen Motion JPEG). AVI-bestanden van 1 GB of meer (een opnametijd van ongeveer 30 minuten) en MOV-bestanden van 2 GB of meer (een opnametijd van ongeveer 60 minuten) kunnen echter niet worden afgedrukt.
- Als de gegevens voor een opgesplitste scène zijn beschadigd, wordt het gedeelte voor die scène leeg weergegeven.

Foto's afdrukken

Index afdrukken (miniaturen)

PhotoCapture Center™ wijst nummers aan de foto's toe (bijvoorbeeld nr. 1, nr. 2, nr. 3, enz.).



→ NO.1
DEI.JPG 01.01.2009
100KB

Deze nummers worden door PhotoCapture Center™ ter identificatie van de foto's gebruikt. U kunt een pagina met miniatuurweergaven afdrukken om alle afbeeldingen op de geheugenkaart of het USB-flashstation te tonen.

OPMERKING

Alleen bestandsnamen van 20 tekens of minder worden correct op de indexpagina afgedrukt.

- 1 Open de mediasleufklep.
- 2 Plaats de geheugenkaart of het USB-flashstation in de juiste sleuf.
- 3 Druk op **Foto**.
- 4 Veeg met uw vinger naar links of rechts om **Index afdrukken** weer te geven.
- 5 Druk op **Index afdrukken**.
Druk op **OK**.
- 6 Druk op **Index afdrukken**.
- 7 Ga op een van de volgende manieren te werk:

- Druk op *Afdrukinstell.* om de papiersoort of het papierformaat te wijzigen.
Ga naar stap 8.
- Als u de papierinstellingen niet wilt wijzigen, drukt u op *Start*.

- 8 Druk op *Papiersoort*.
- 9 Druk op *Normaal pap.*, *Inkjetpapier*, *Brother BP71* of *Glossy* anders.
- 10 Druk op *Papierformaat*.
- 11 Druk op *A4* of *Letter*.
- 12 Druk op *OK*.
- 13 Druk op *Start* om te beginnen met afdrukken.

Foto's afdrukken

U dient eerst het nummer van een foto te weten voor u de foto kunt afdrukken.

- 1 Open de mediasleufklep.
- 2 Plaats de geheugenkaart of het USB-flashstation in de juiste sleuf.
- 3 Druk op *Foto*.
- 4 Druk de index af. (Zie *Index afdrukken (miniaturen)* >> pagina 59.)
- 5 Veeg met uw vinger naar links of rechts om *Index afdrukken* weer te geven.
- 6 Druk op *Index afdrukken*.
Druk op *OK*.
- 7 Druk op *Foto's afdrukken* op indexnummer (Foto's afdrukken volgens indexnummer).

- 8 Voer het nummer in van de afbeelding die u wilt afdrukken van de miniaturen op de pagina *Index*.
Nadat u de afbeeldingsnummers hebt geselecteerd, drukt u op *OK*.

OPMERKING

- U kunt de nummers in één keer invoeren door komma's of een koppelteken te gebruiken. Voer bijvoorbeeld 1,3,6 in om afbeelding 1, 3 en 6 af te drukken. Voer 1-5 in om afbeelding 1 tot en met 5 af te drukken.
- U kunt maximaal 12 tekens (inclusief komma's en koppeltekens) invoeren om op te geven welke foto's u wilt afdrukken.

- 9 Voer het gewenste aantal kopieën in met behulp van de kiestoetsen op het touchpanel.

- 10 Ga op een van de volgende manieren te werk:
 - Druk op *Afdrukinstell.* en wijzig de afdrুকinstellingen. (Zie *PhotoCapture Center™-afdrুকinstellingen* >> pagina 65.)
 - Als u geen instellingen wilt wijzigen, drukt u op *Start* om af te drukken.

Foto's verbeteren

U kunt foto's bewerken en effecten toevoegen en de foto's bekijken op het touchscreen voordat u deze afdrukt.

OPMERKING

De functie *Foto's verb.* wordt ondersteund door technologie van Reallusion, Inc.



- 1 Open de mediasleufklep.
- 2 Plaats de geheugenkaart of het USB-flashstation in de juiste sleuf.

- 3 Druk op Foto.
- 4 Veeg met uw vinger naar links of rechts om Foto's verb. weer te geven.
- 5 Druk op Foto's verb.
Druk op OK.

OPMERKING



- Er worden acht miniatures per keer weergegeven met daarboven het huidige paginanummer en het totale aantal pagina's.
- Veeg naar links of rechts, of druk herhaaldelijk op ◀ of ▶ om de afzonderlijke fotopagina's te selecteren of houd de toets ingedrukt om door alle fotopagina's te bladeren.

- 6 Druk in de miniatures op een foto.
- 7 Druk op Verbeteren, Bijsnijden of Verbeteren en bijsnijden.
- 8 Ga op een van de volgende manieren te werk:
 - Als u Verbeteren of Verbeteren en bijsnijden selecteert, gaat u naar stap 9.
 - Als u Bijsnijden hebt geselecteerd, gaat u naar stap 10.
- 9 Druk op het effect dat u wilt toevoegen. Druk op OK.
Ga op een van de volgende manieren te werk:
 - Als u Verbeteren in stap 8 hebt geselecteerd, gaat u naar stap 11.
 - Als u Verbeteren en bijsnijden in stap 8 hebt geselecteerd, gaat u naar stap 10.

OPMERKING

- U kunt tien mogelijke effecten op uw foto's toepassen.

	(Auto Correct (Autocorrectie)) De machine bepaalt het geschikte effect voor uw foto.
	(Huid verbeteren) U kunt dit effect het beste gebruiken voor het aanpassen van portretfoto's. Hiermee wordt de huidskleur aangepast. Druk op ◀ of ▶ om het contrast te wijzigen.
	(Landschap verb.) U kunt dit effect het beste gebruiken voor het aanpassen van landschappen. Hiermee worden de groene en blauwe gebieden in uw foto geaccentueerd. Druk op ◀ of ▶ om het contrast te wijzigen.
	(Rood-oog Verw. (Rode ogen verw.)) Hiermee worden rode ogen uit uw foto verwijderd. Als het detecteren van rode ogen is mislukt, kunt u op Opnieuw drukken om het nogmaals te proberen.
	(Nachtfoto) U kunt de optie Nachtfoto het beste gebruiken om nachtopnamen te verlevendigen. Druk op ◀ of ▶ om het contrast te wijzigen.
	(Tegenlicht) U kunt de optie Tegenlicht het beste gebruiken voor foto's die tegen het licht in zijn genomen. Druk op ◀ of ▶ om het contrast te wijzigen.
	(Whiteboard) U kunt de optie Whiteboard het beste gebruiken voor het aanpassen van foto's. Hiermee worden letters op een whiteboard in uw foto gedetecteerd en leesbaarder gemaakt.
	(Zwart-wit) U kunt uw foto omzetten in zwart-wit.

	(Sepia) U kunt de kleur van uw foto wijzigen in sepia.
	(Autocorr. en Rode ogen verwijderen) De machine bepaalt de geschikte effecten voor uw foto. Daarnaast probeert de machine rode ogen uit uw foto te verwijderen.

- In sommige gevallen kunnen rode ogen niet worden verwijderd.
 - Als het gezicht op de foto te klein is.
 - Als het gezicht te ver omhoog, omlaag, naar links of naar rechts is gedraaid.
- Druk op **Annuleren** om terug te keren naar de lijst met effecten.
- Als uw foto erg klein is of onregelmatig van vorm, kunt u deze mogelijk niet bijsnijden of verbeteren. Op het touchscreen wordt **Afbeelding te klein** of **Afbeelding te lang weergegeven**.

- 10** Pas het rode kader om uw foto aan. Het gedeelte in het rode kader wordt afgedrukt.
- Druk op **+** of **-** om het kader te vergroten of te verkleinen.
 - Druk op **▲**, **▼**, **◀** of **▶** om de positie van het kader te wijzigen.
 - Druk op  om het kader te draaien.
- Druk op **OK** als u klaar bent met het aanpassen van het kader.
Druk op **OK** ter bevestiging.

OPMERKING

Als uw foto erg klein is of onregelmatig van vorm, kunt u deze mogelijk niet bijsnijden of verbeteren. Op het touchscreen wordt **Afbeelding te klein** of **Afbeelding te lang weergegeven**.

- 11** Voer het gewenste aantal kopieën in door te drukken op **+** of **-** of met behulp van de kiestoetsen op het aanraakpaneel.
Druk op **OK**.
- 12** Ga op een van de volgende manieren te werk:
- Druk op **Afdrukinstell.** en wijzig de afdrukinstellingen. (Zie *PhotoCapture Center™-afdrukinstellingen* ►► pagina 65.)
 - Als u geen instellingen wilt wijzigen, drukt u op **Start** om af te drukken.

Pasfoto's afdrukken

U kunt een foto selecteren die is opgeslagen op een geheugenkaart of USB-flashstation en pasfoto's afdrukken voor uw cv, paspoort, enzovoort. U kunt vier pasfoto's op één vel papier afdrukken.

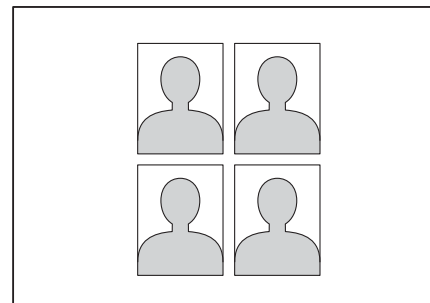

OPMERKING

Als u **2x2inch** of **50x70mm (2x2,75")** (**50x70mm (2x2,75inch)**) selecteert, wordt slechts één foto afgedrukt in pasfotoformaat en **10x15cm** in Papierformaat.

- 1** Open de mediasleufklep.
- 2** Plaats de geheugenkaart of het USB-flashstation in de juiste sleuf.
- 3** Druk op **Foto**.

- 4 Veeg met uw vinger naar links of rechts om **Pasfotoafdruk** (Pasfoto afdrukk) weer te geven.
- 5 Druk op **Pasfotoafdruk** (Pasfoto afdrukk).
Druk op **OK**.
- 6 Veeg naar links of rechts, of druk op ◀ of ▶ om door de foto's te bladeren.
Druk op de foto zodra deze wordt weergegeven.
- 7 Veeg omhoog of omlaag, of druk op ▲ of ▼ om 25x36mm, 35x45mm, 36x51mm, 45x45mm, 45x55mm, 35x48mm, 50x70mm (2x2,75") (50x70mm (2x2,75inch)) of 2x2inch weer te geven en druk vervolgens op de optie die u als fotoformaat wilt instellen.
- 8 Bevestig de afbeelding die op het touchscreen wordt weergegeven. Draai de afbeelding indien nodig door op  te drukken.

OPMERKING

De bijsnijdfunctie is niet beschikbaar.

- 9 Druk op **OK**.
- 10 Ga op een van de volgende manieren te werk:
 - Druk op **Afdrukinstell.** en wijzig de afdrukinstellingen. Ga naar stap 11.
 - Als u geen instellingen wilt wijzigen, drukt u op **Start** om af te drukken.
- 11 Ga op een van de volgende manieren te werk:
 - Druk op **Printkwaliteit** om de afdrukkwaliteit te wijzigen.
Druk op **Normaal** of **Foto**.

- Druk op **Papiersoort** om het papiertype te wijzigen.
Druk op het gewenste papiertype: **Normaal pap.**, **Inkjetpapier**, **Brother BP71** of **Glossy** anders.
- Druk op **Papierformaat** om het papierformaat te wijzigen.
Druk op het gewenste papierformaat: **10x15cm**, **13x18cm**, **A4** of **Letter**.
- Druk op **Foto verbeteren** om verbeteringseffecten toe te voegen.
Druk op de gewenste optie: **Auto Correct** (Autocorrectie), **Rood-oog Verw.** (Rode ogen verw.), **Autocorrectie**, **Rode ogen verw.** of **Uit**.

- 12 Druk op **OK** wanneer u klaar bent met het wijzigen van de instellingen.
- 13 Druk op **Start**.

Diavoorstelling

U kunt alle foto's op het touchscreen bekijken met **Diavoorstelling**. Ook kunt u een foto selecteren tijdens de bewerking.

- 1 Open de mediasleufklep.
- 2 Plaats de geheugenkaart of het USB-flashstation in de juiste sleuf.
- 3 Druk op **Foto**.
- 4 Veeg met uw vinger naar links of rechts om **Diavoorstelling** weer te geven.
- 5 Druk op **Diavoorstelling**.
Druk op **OK**.
- 6 Ga op een van de volgende manieren te werk:

- Als u de weergaveduur van foto's op het touchscreen wilt wijzigen, drukt u op `Elke foto tonen` gedurende.
Veeg omhoog of omlaag, of druk op `▲` of `▼` om `3Sec.`, `10Sec.`, `30Sec.`, `1Min` of `5Min.` weer te geven. Druk vervolgens op de optie die u wilt instellen.
- Als u het effect wilt wijzigen, drukt u op `Effect`.
Druk op `Inschuiven`, `Infaden`, `Inzoomen` of `Uit`.
- Als u de instellingen niet wilt wijzigen, drukt u op `Start`.

- 7 Druk op  om `Diavoorstelling` af te sluiten.

Een foto afdrukken tijdens een diavoorstelling

- 1 Als u een afbeelding wilt afdrukken tijdens een diavoorstelling, drukt u op de afbeelding wanneer deze op het touchscreen wordt weergegeven.
- 2 Voer het gewenste aantal kopieën in met behulp van de kiestoetsen op het touchpanel.
- 3 Ga op een van de volgende manieren te werk:
 - Druk op `Afdrukinstell.` en wijzig de afdrukinstellingen. (Zie *PhotoCapture Center™-afdrukinstellingen* >> pagina 65.)
 - Als u geen instellingen wilt wijzigen, drukt u op `Start` om af te drukken.

Afdrukken in DPOF-formaat

DPOF betekent Digital Print Order Format.

Vooraanstaande producenten van digitale camera's (Canon Inc., Eastman Kodak Company, FUJIFILM Corporation, Panasonic Corporation en Sony Corporation) hebben deze standaard ontwikkeld om het afdrukken van beelden vanaf een digitale camera te vereenvoudigen.

Als uw digitale camera ondersteuning biedt voor afdrukken in DPOF-formaat, kunt u de beelden en het aantal exemplaren dat u wilt afdrukken, op het display van de digitale camera selecteren.

Als een geheugenkaart met DPOF-informatie in de machine wordt geplaatst, kunt u de geselecteerde foto op eenvoudige wijze afdrukken.

- 1 Open de mediasleufklep.
- 2 Plaats de geheugenkaart of het USB-flashstation in de juiste sleuf.
- 3 Druk op `DPOF`.
- 4 Ga op een van de volgende manieren te werk:
 - Druk op `Afdrukinstell.` en wijzig de afdrukinstellingen. (Zie *PhotoCapture Center™-afdrukinstellingen* >> pagina 65.)
 - Als u geen instellingen wilt wijzigen, drukt u op `Start` om af te drukken.

OPMERKING

Als de op de camera gemaakte afdrukvolgorde beschadigd is geraakt, kan een DPOF-bestandsfout optreden. U kunt dit probleem verhelpen door de afdrukvolgorde te verwijderen en opnieuw te maken met uw camera. Raadpleeg de ondersteuningswebsite van de camerafabrikant of de bijbehorende documentatie om na te gaan hoe u hiervoor te werk gaat.

PhotoCapture Center™ - afdrukinstellingen

U kunt tijdelijk de afdrukinstellingen wijzigen voor de volgende taak.

De machine keert na 1 minuut inactiviteit terug naar de standaardinstellingen.

OPMERKING

U kunt de afdrukinstellingen die u vaak gebruikt, opslaan door deze als standaardinstellingen te definiëren. (Zie *Uw wijzigingen instellen als nieuwe standaardinstellingen* >> pagina 71.)



Afdrukkwaliteit

- 1 Open de mediasleufklep.
- 2 Plaats de geheugenkaart of het USB-flashstation in de juiste sleuf.
- 3 Druk op **Foto**.
- 4 Veeg met uw vinger naar links of rechts om **Foto's weerg.** weer te geven.
- 5 Druk op **Foto's weerg.**
Druk op **OK**.
- 6 Veeg naar links of rechts, of druk op ◀ of ▶ om door de foto's te bladeren. Druk op de gewenste foto en druk vervolgens op **OK**.
- 7 Druk op **OK**.
- 8 Druk op **Afdrukinstell.**

- 9 Veeg met uw vinger omhoog of omlaag of druk op ▲ of ▼ om **Printkwaliteit** weer te geven.
- 10 Druk op **Printkwaliteit**.
- 11 Druk op **Normaal of Foto**.
- 12 Als u geen instellingen meer wilt wijzigen, drukt u op **↩** of **OK**.
Druk op **Start** om te beginnen met afdrukken.

OPMERKING

Als u **Inkjetpapier** selecteert in **Papiersoort**, kunt u alleen **Foto** selecteren.

Papieropties

Papiersoort

- 1 Open de mediasleufklep.
- 2 Plaats de geheugenkaart of het USB-flashstation in de juiste sleuf.
- 3 Druk op **Foto**.
- 4 Veeg met uw vinger naar links of rechts om **Foto's weerg.** weer te geven.
- 5 Druk op **Foto's weerg.**
Druk op **OK**.
- 6 Veeg naar links of rechts, of druk op ◀ of ▶ om door de foto's te bladeren. Druk op de gewenste foto en druk vervolgens op **OK**.
- 7 Druk op **OK**.
- 8 Druk op **Afdrukinstell.**
- 9 Veeg met uw vinger omhoog of omlaag of druk op ▲ of ▼ om **Papiersoort** weer te geven.
- 10 Druk op **Papiersoort**.

- 11 Druk op **Normaal pap.**,
Inkjetpapier, Brother BP71 of
Glossy anders.
- 12 Als u geen instellingen meer wilt
wijzigen, drukt u op  of **OK**.
Druk op **Start** om te beginnen met
afdrukken.







Papierformaat en afdrukformaat

- 1 Open de mediasleufklep.
- 2 Plaats de geheugenkaart of het USB-
flashstation in de juiste sleuf.
- 3 Druk op **Foto**.
- 4 Veeg met uw vinger naar links of rechts
om **Foto's weerg.** weer te geven.
- 5 Druk op **Foto's weerg.**
Druk op **OK**.
- 6 Veeg naar links of rechts, of druk op
◀ of ▶ om door de foto's te bladeren. Druk
op de gewenste foto en druk vervolgens
op **OK**.
- 7 Druk op **OK**.
- 8 Druk op **Afdrukinstell.**
- 9 Veeg met uw vinger omhoog of omlaag
of druk op ▲ of ▼ om **Papierformaat**
weer te geven.
- 10 Druk op **Papierformaat**.
- 11 Veeg omhoog of omlaag, of druk op ▲ of
▼ om 10x15cm, 13x18cm, A4, A3,
Letter of **Grootboek (Ledger)**
weer te geven.
Druk op de gewenste optie.
Ga op een van de volgende manieren te
werk:

- Als u **A4** of **Letter** selecteert, gaat
u naar stap 12.
- Als u **10x15cm**, **13x18cm**, **A3** of
Grootboek (Ledger) hebt
geselecteerd, gaat u naar stap 13.

- 12 Druk op **Afdrukformaat**.
Veeg omhoog of omlaag, of druk op
▲ of ▼ om de opties in de volgende tabel
weer te geven. Druk vervolgens op de
optie die u wilt instellen.

Voorbeeld: Afdrukpositie voor papier van
A4-formaat

1 8x10cm 	2 9x13cm 	3 10x15cm 
4 13x18cm 	5 15x20cm 	6 Max. afm. 

- 13 Als u geen instellingen meer wilt
wijzigen, drukt u op  of **OK**.
Druk op **Start** om te beginnen met
afdrukken.

Autocorrectie

Autocorrectie is voor de meeste foto's beschikbaar. De machine bepaalt het geschikte effect voor uw foto.

- 1 Open de mediasleufklep.
- 2 Plaats de geheugenkaart of het USB-flashstation in de juiste sleuf.
- 3 Druk op **Foto**.
- 4 Veeg met uw vinger naar links of rechts om **Foto's weerg. weer te geven**.
- 5 Druk op **Foto's weerg.**
Druk op **OK**.
- 6 Veeg naar links of rechts, of druk op ◀ of ▶ om door de foto's te bladeren. Druk op de gewenste foto en druk vervolgens op **OK**.
- 7 Druk op **OK**.
- 8 Druk op **Afdrukinstell.**
- 9 Veeg met uw vinger omhoog of omlaag of druk op ▲ of ▼ om **Auto Correct (Autocorrectie) weer te geven**.
- 10 Druk op **Auto Correct (Autocorrectie)**.
- 11 Druk op **Aan (of Uit)**.
- 12 Als u geen instellingen meer wilt wijzigen, drukt u op  of **OK**.
Druk op **Start** om te beginnen met afdrukken.

Helderheid, contrast en kleur instellen

Helderheid

- 1 Open de mediasleufklep.
- 2 Plaats de geheugenkaart of het USB-flashstation in de juiste sleuf.
- 3 Druk op **Foto**.
- 4 Veeg met uw vinger naar links of rechts om **Foto's weerg. weer te geven**.
- 5 Druk op **Foto's weerg.**
Druk op **OK**.
- 6 Veeg naar links of rechts, of druk op ◀ of ▶ om door de foto's te bladeren. Druk op de gewenste foto en druk vervolgens op **OK**.
- 7 Druk op **OK**.
- 8 Druk op **Afdrukinstell.**
- 9 Veeg met uw vinger omhoog of omlaag of druk op ▲ of ▼ om **Helderheid weer te geven**.
- 10 Druk op **Helderheid**.
- 11 Pas het helderheidsniveau aan door hierop te drukken op het touchscreen.
- 12 Als u geen instellingen meer wilt wijzigen, drukt u op  of **OK**.
Druk op **Start** om te beginnen met afdrukken.

Contrast

U kunt de contrastinstelling selecteren. Hoe hoger het contrast, des te scherper en levendiger een beeld eruitziet.

- 1 Open de mediasleufklep.
- 2 Plaats de geheugenkaart of het USB-flashstation in de juiste sleuf.
- 3 Druk op *Foto*.
- 4 Veeg met uw vinger naar links of rechts om *Foto's weerg. weer te geven*.
- 5 Druk op *Foto's weerg.*
Druk op *OK*.
- 6 Veeg naar links of rechts, of druk op ◀ of ▶ om door de foto's te bladeren. Druk op de gewenste foto en druk vervolgens op *OK*.
- 7 Druk op *OK*.
- 8 Druk op *Afdrukinstell.*
- 9 Veeg met uw vinger omhoog of omlaag of druk op ▲ of ▼ om *Contrast weer te geven*.
- 10 Druk op *Contrast*.
- 11 Pas het contrastniveau aan door hierop te drukken op het touchscreen.
- 12 Als u geen instellingen meer wilt wijzigen, drukt u op  of *OK*.
Druk op *Start* om te beginnen met afdrukken.



Kleurverbetering

U kunt de functie voor kleurverbetering inschakelen om afdrukken levendiger te maken. Met deze functie duurt het afdrukken echter langer en wordt er, afhankelijk van de afbeelding die u afdruckt, mogelijk meer inkt verbruikt.

- 1 Open de mediasleufklep.
- 2 Plaats de geheugenkaart of het USB-flashstation in de juiste sleuf.
- 3 Druk op *Foto*.
- 4 Veeg met uw vinger naar links of rechts om *Foto's weerg. weer te geven*.
- 5 Druk op *Foto's weerg.*
Druk op *OK*.
- 6 Veeg naar links of rechts, of druk op ◀ of ▶ om door de foto's te bladeren. Druk op de gewenste foto en druk vervolgens op *OK*.
- 7 Druk op *OK*.
- 8 Druk op *Afdrukinstell.*
- 9 Veeg met uw vinger omhoog of omlaag of druk op ▲ of ▼ om *Kleur verbeteren weer te geven*.
- 10 Druk op *Kleur verbeteren*.
- 11 Ga op een van de volgende manieren te werk:

- Als u de instelling voor Wit Balans (Witbalans), Scherpste of Kleurdichtheid wilt aanpassen, drukt u op Kleur verbeteren en vervolgens op Aan. Ga naar stap 12.

- Als u niets wilt aanpassen, drukt u op Kleur verbeteren en vervolgens op Uit. Druk op . Ga naar stap 15.

- 12 Druk op Wit Balans (Witbalans), Scherpste of Kleurdichtheid.
- 13 Druk op ◀ of ▶ om de mate van de instelling aan te passen. Druk op OK.
- 14 Ga op een van de volgende manieren te werk:
 - Als u nog meer kleuraanpassingen wilt doen, herhaalt u stap 12 en 13. Druk op .
 - Als u andere instellingen wilt wijzigen, drukt u op  om het afdrukmenu weer te geven en drukt u op de instelling die u wilt wijzigen. (Zie *PhotoCapture Center*TM-afdrukinstellingen >> pagina 65.)
- 15 Als u geen instellingen meer wilt wijzigen, drukt u op  of OK. Druk op Start om te beginnen met afdrukken.

OPMERKING

• Witbalans

Met deze instelling past u de tint van de witte gedeelten in een afbeelding aan. Het licht, de instellingen van de camera en andere zaken beïnvloeden de tint wit. De witte vlakken van een foto kunnen er een beetje roze of geelachtig uitzien, of naar een andere kleur neigen. Met deze instelling kunt u dat effect corrigeren en de witte vlakken weer zuiver wit maken.

• Scherpste

Met deze instelling wordt het detail van een afbeelding verbeterd, zoals bij het scherpstellen van een camera. Als de afbeelding niet goed scherp is en u de fijne details van de afbeelding niet kunt zien, kunt u de scherpste aanpassen.

• Kleurdichtheid

Met deze instelling kunt u de totale hoeveelheid kleur in de afbeelding bijstellen. U kunt de totale hoeveelheid kleur in een foto verhogen of verlagen om een vage of valse foto te verbeteren.

Bijsnijden (crop)

Als uw foto te lang of te breed is voor de ruimte die u hebt geselecteerd, wordt een deel van het beeld afgesneden.

De standaardinstelling is Aan. Wanneer u het hele beeld wilt afdrukken, wijzigt u deze instelling in Uit. Als u Bijsnijd(crop) op Uit instelt, moet u Zonder rand ook op Uit instellen. (Zie *Afdrukken zonder rand* >> pagina 70.)

- 1 Open de mediasleufklep.
- 2 Plaats de geheugenkaart of het USB-flashstation in de juiste sleuf.
- 3 Druk op Foto.

- 4 Veeg met uw vinger naar links of rechts om *Foto's weerg.* weer te geven.
- 5 Druk op *Foto's weerg.*
Druk op *OK*.
- 6 Veeg naar links of rechts, of druk op ◀ of ▶ om door de foto's te bladeren. Druk op de gewenste foto en druk vervolgens op *OK*.
- 7 Druk op *OK*.
- 8 Druk op *Afdrukinstell.*
- 9 Veeg met uw vinger omhoog of omlaag of druk op ▲ of ▼ om *Bijsnijd(crop)* weer te geven.
- 10 Druk op *Bijsnijd(crop)*.
- 11 Druk op *Uit (of Aan)*.
- 12 Als u geen instellingen meer wilt wijzigen, drukt u op  of *OK*.
Druk op *Start* om te beginnen met afdrukken.

Bijsnijd(crop) : Aan



Bijsnijd(crop) : Uit



Afdrukken zonder rand

Met deze optie wordt het afdrukgebied uitgebreid naar de randen van het papier. Het afdrukken zal iets langer duren.

- 1 Open de mediasleufklep.

- 2 Plaats de geheugenkaart of het USB-flashstation in de juiste sleuf.
- 3 Druk op *Foto*.
- 4 Veeg met uw vinger naar links of rechts om *Foto's weerg.* weer te geven.
- 5 Druk op *Foto's weerg.*
Druk op *OK*.
- 6 Veeg naar links of rechts, of druk op ◀ of ▶ om door de foto's te bladeren. Druk op de gewenste foto en druk vervolgens op *OK*.
- 7 Druk op *OK*.
- 8 Druk op *Afdrukinstell.*
- 9 Veeg met uw vinger omhoog of omlaag of druk op ▲ of ▼ om *Zonder rand* weer te geven.
- 10 Druk op *Zonder rand*.
- 11 Druk op *Uit (of Aan)*.
- 12 Als u geen instellingen meer wilt wijzigen, drukt u op  of *OK*.
Druk op *Start* om te beginnen met afdrukken.

Datum afdrukken

U kunt de datum afdrukken die al in de fotogegevens is opgenomen. De datum wordt in de rechterbenedenhoek afgedrukt. Als de datum niet in de gegevens is opgenomen, kunt u deze functie niet gebruiken.

- 1 Open de mediasleufklep.
- 2 Plaats de geheugenkaart of het USB-flashstation in de juiste sleuf.
- 3 Druk op *Foto*.
- 4 Veeg met uw vinger naar links of rechts om *Foto's weerg.* weer te geven.

- 5 Druk op `Foto's weerg.`
Druk op `OK`.
- 6 Veeg naar links of rechts, of druk op `◀` of `▶` om door de foto's te bladeren. Druk op de gewenste foto en druk vervolgens op `OK`.
- 7 Druk op `OK`.
- 8 Druk op `Afdrukinstell.`
- 9 Veeg met uw vinger omhoog of omlaag of druk op `▲` of `▼` om `Datum afdr. weer te geven`.
- 10 Druk op `Datum afdr.`
- 11 Druk op `Aan` (of `Uit`).
- 12 Als u geen instellingen meer wilt wijzigen, drukt u op  of `OK`.
Druk op `Start` om te beginnen met afdrukken.

OPMERKING

De DPOF-instelling van uw camera moet uitgeschakeld zijn om de functie `Datum afdr.` te kunnen gebruiken.

Uw wijzigingen instellen als nieuwe standaardinstellingen

U kunt de meestgebruikte afdrukinstellingen, zoals `Printkwaliteit`, `Papiersoort`, `Papierformaat`, `Afdrukformaat`, `Auto Correct` (Autocorrectie), `Helderheid`, `Contrast`, `Kleur verbeteren`, `Bijsnijd(crop)`, `Zonder rand` en `Datum afdr.` opslaan door deze als standaardinstellingen te definiëren. Deze instellingen blijven van kracht totdat u ze weer wijzigt.

- 1 Open de mediasleufklep.
- 2 Plaats de geheugenkaart of het USB-flashstation in de juiste sleuf.

- 3 Druk op `Foto`.
- 4 Veeg met uw vinger naar links of rechts om `Foto's weerg. weer te geven`.
- 5 Druk op `Foto's weerg.`
Druk op `OK`.
- 6 Veeg naar links of rechts, of druk op `◀` of `▶` om door de foto's te bladeren. Druk op de gewenste foto en druk vervolgens op `OK`.
- 7 Druk op `OK`.
- 8 Druk op `Afdrukinstell.`
- 9 Druk op uw nieuwe instelling.
Herhaal deze stap voor elke instelling die u wilt wijzigen.
- 10 Als u de laatste instelling hebt gewijzigd, veegt u omhoog of omlaag, of drukt u op `▲` of `▼` om `Nieuwe standaard weer te geven`.
- 11 Druk op `Nieuwe standaard`.
- 12 U wordt op het touchscreen gevraagd de wijziging in de nieuwe standaardinstellingen te bevestigen.
Druk op `Ja` ter bevestiging.
- 13 Druk op .

Alle instellingen terugzetten naar de fabrieksinstellingen

U kunt de PhotoCapture-instellingen die u hebt gewijzigd, zoals `Printkwaliteit`, `Papiersoort`, `Papierformaat`, `Afdrukformaat`, `Auto Correct` (Autocorrectie), `Helderheid`, `Contrast`, `Kleur verbeteren`, `Bijsnijd(crop)`, `Zonder rand` en `Datum afdr.` terugzetten naar de fabrieksinstellingen.

- 1 Open de mediasleufklep.

- 2 Plaats de geheugenkaart of het USB-flashstation in de juiste sleuf.
- 3 Druk op Foto.
- 4 Veeg met uw vinger naar links of rechts om Foto's weerg. weer te geven.
- 5 Druk op Foto's weerg.
Druk op OK.
- 6 Veeg naar links of rechts, of druk op ◀ of ▶ om door de foto's te bladeren. Druk op de gewenste foto en druk vervolgens op OK.
- 7 Druk op OK.
- 8 Druk op Afdrukinstell.
- 9 Veeg met uw vinger omhoog of omlaag of druk op ▲ of ▼ om Fabrieksinstell. weer te geven.
- 10 Druk op Fabrieksinstell.
- 11 U wordt op het touchscreen gevraagd het terugzetten van de fabrieksinstellingen te bevestigen. Druk op Ja ter bevestiging.
- 12 Druk op .

Naar een geheugenkaart of een USB-flashstation scannen

Automatisch bijsnijden

U kunt meerdere documenten op de glasplaat scannen. U kunt een document eerst bekijken op het touchscreen voordat u het opslaat. Als u **Automatisch bijsnijden** selecteert, worden de respectieve documenten door de machine gescand, waarna hiervan afzonderlijk bestanden worden gemaakt. Als u bijvoorbeeld vier documenten op de glasplaat plaatst, scant de machine deze en maakt vier afzonderlijke bestanden aan. Als u een bestand van vier pagina's wilt maken, selecteert u **PDF** of **TIFF** voor Bestandstype.

(Als u **JPEG** selecteert, worden de vier documenten als vier afzonderlijke bestanden gemaakt.)

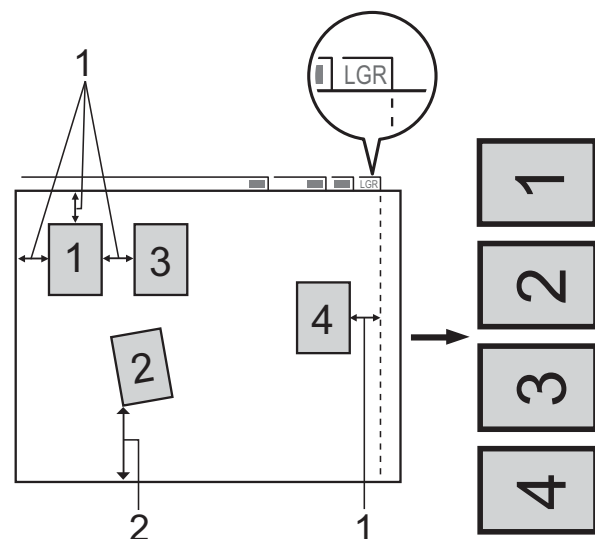

- 1 10 mm of groter (bovenzijde, links, rechts)
- 2 20 mm of groter (onderzijde)

OPMERKING

Automatisch bijsnijden wordt ondersteund door technologie van Reallusion, Inc.



- 1 Open de mediasleufklep.
- 2 Plaats de geheugenkaart of het USB-flashstation in de juiste sleuf.
- 3 Druk op `Scannen naar media`.
- 4 Laad uw document.
- 5 Druk op `Opties`.
- 6 Veeg met uw vinger omhoog of omlaag of druk op ▲ of ▼ om `Automatisch bijsnijden` weer te geven.
- 7 Druk op `Automatisch bijsnijden`.
- 8 Druk op `Aan`.
- 9 Druk op `OK`.
- 10 Als u geen instellingen meer wilt wijzigen, drukt u op `Start` om te beginnen met scannen.
- 11 Het aantal gescande documenten wordt op het touchscreen weergegeven. Druk op `OK` ter bevestiging.
- 12 Druk op ◀ of ▶ om de gegevens voor elk document vooraf te bekijken.
- 13 Druk op `Alles opslaan` om de gegevens op te slaan.

OPMERKING

- `Automatisch bijsnijden` is beschikbaar voor papier met vier hoeken van 90 graden. Als een van de hoeken niet recht is, kan `Automatisch bijsnijden` het document niet waarnemen.

- Als uw document te lang of te breed is, werkt deze instelling niet goed. Het document moet voldoen aan de volgende specificatie: maximaal 270 × 420 mm.

Als de hoogte-breedteverhouding van het document groter is dan 1 op 8, werkt deze instelling niet goed.

- U moet de documenten altijd uit de buurt van de randen van de glasplaat plaatsen, zoals afgebeeld.
- U moet de documenten op een afstand van minimaal 10 mm van elkaar plaatsen.
- Met `Automatisch bijsnijden` wordt de scheefstand van het document op de glasplaat aangepast, maar als het document meer dan 10 graden scheef ligt, werkt deze instelling niet.
- U kunt `Automatisch bijsnijden` alleen gebruiken als de ADF leeg is.
- De functie `Automatisch bijsnijden` is beschikbaar voor maximaal 32 documenten, afhankelijk van het formaat van de documenten.
- Hogesnelheidsmodus ADF (ADF hoge snelheidsmodus), 2-zijdige scan, Lang papier scannen en Geen lege pagina's zijn niet beschikbaar bij `Automatisch bijsnijden`.

BELANGRIJK

Verwijder NOOIT de geheugenkaart of het USB-flashstation terwijl er door de machine lees- of schrijfbewerkingen op worden uitgevoerd. De kaart, het USB-flashstation of de daarop opgeslagen gegevens kunnen anders beschadigd raken.

Nieuwe standaardinstellingen opslaan

U kunt de meestgebruikte kopieerinstellingen voor Scannen naar media

(Hogesnelheidsmodus ADF (ADF hoge snelheidsmodus), Scantype, Resolutie, Bestandstype, Scanformaat, Lang papier scannen, Automatisch bijsnijden, Geen lege pagina's en Achtergrondkleur verwijderen) opslaan als standaardinstellingen. Deze instellingen blijven van kracht totdat u ze weer wijzigt.

- 1 Open de mediasleufklep.
- 2 Plaats de geheugenkaart of het USB-flashstation in de juiste sleuf.
- 3 Druk op **Scannen naar media**.
- 4 Druk op **Opties**.
- 5 Veeg omhoog of omlaag, of druk op ▲ of ▼ om Hogesnelheidsmodus ADF (ADF hoge snelheidsmodus), Scantype, Resolutie, Bestandstype, Scanformaat, Lang papier scannen, Automatisch bijsnijden, Geen lege pagina's of Achtergrondkleur verwijderen weer te geven. Druk vervolgens op de instelling die u wilt wijzigen. Druk op de optie die u wilt instellen.

Herhaal deze stap voor elke instelling die u wilt wijzigen.
- 6 Wanneer u klaar bent met het opgeven van uw voorkeursinstellingen, veegt u omhoog of omlaag, of drukt u op ▲ of ▼ om **Nieuwe standaard** weer te geven.
- 7 Druk op **Nieuwe standaard**.

- 8 U wordt op het touchscreen gevraagd de wijziging in de nieuwe standaardinstellingen te bevestigen. Druk op **Ja** ter bevestiging.

- 9 Druk op .

Fabrieksinstellingen herstellen

U kunt alle gewijzigde instellingen voor Scannen naar media, zoals

Hogesnelheidsmodus ADF (ADF hoge snelheidsmodus), Scantype, Resolutie, Bestandstype, Scanformaat, Lang papier scannen, Automatisch bijsnijden, Geen lege pagina's en Achtergrondkleur verwijderen, terugzetten naar de fabrieksinstellingen.

- 1 Open de mediasleufklep.
- 2 Plaats de geheugenkaart of het USB-flashstation in de juiste sleuf.
- 3 Druk op **Scannen naar media**.
- 4 Druk op **Opties**.
- 5 Veeg met uw vinger omhoog of omlaag of druk op ▲ of ▼ om **Fabrieksinstell.** weer te geven.
- 6 Druk op **Fabrieksinstell.**
- 7 U wordt op het touchscreen gevraagd het terugzetten van de fabrieksinstellingen te bevestigen. Druk op **Ja** ter bevestiging.
- 8 Druk op .

Scanopties opslaan als snelkoppeling

U kunt veelgebruikte scanopties opslaan door deze in te stellen als snelkoppeling. In deze paragraaf wordt uitgelegd hoe u een snelkoppeling toevoegt voor Scannen naar media.

- 1 Open de mediasleufklep.
- 2 Plaats de geheugenkaart of het USB-flashstation in de juiste sleuf.
- 3 Druk op `Scannen naar media`.
- 4 Druk op `Opties`.
- 5 Veeg omhoog of omlaag, of druk op ▲ of ▼ om Hogesnelheidsmodus ADF (ADF hoge snelheidsmodus), 2-zijdige scan, Scantype, Resolutie, Bestandstype, Scanformaat, Lang papier scannen, Bestandsnaam, Automatisch bijsnijden, Geen lege pagina's of Achtergrondkleur verwijderen weer te geven. Druk vervolgens op de instelling die u wilt wijzigen. Druk op de optie die u wilt instellen.

Herhaal deze stap voor elke instelling die u wilt wijzigen.
- 6 Druk op `OK` wanneer u klaar bent met het selecteren van nieuwe opties.
- 7 Druk op `Opslaan als snelkoppeling`.
- 8 Controleer de weergegeven lijst met instellingen die u hebt geselecteerd als snelkoppeling en druk vervolgens op `OK`.

- 9 Geef een naam voor de snelkoppeling op via het toetsenbord op het touchscreen. (Voor informatie over het invoeren van letters ►► Basis gebruikershandleiding: *Tekst invoeren*.) Druk op `OK`.
- 10 Druk op `OK` om de snelkoppeling op te slaan.

Foto's direct afdrukken vanaf een PictBridge-camera



Uw machine van Brother ondersteunt de PictBridge-standaard, zodat u een met PictBridge compatibele camera kunt aansluiten op uw machine en direct via de camera kunt afdrukken.

Als uw camera de standaard voor USB-massaopslag gebruikt, kunt u ook foto's afdrukken vanaf een digitale camera zonder PictBridge. (Zie *Foto's direct afdrukken vanaf een digitale camera (zonder PictBridge)* >> pagina 78.)

Vereisten voor PictBridge

Houd rekening met het volgende om fouten te voorkomen:

- De machine en de digitale camera moeten met een geschikte USB-kabel worden aangesloten.
- De extensie van het beeldbestand moet .JPG zijn (andere extensies voor beeldbestanden, zoals .JPEG, .TIF, .GIF etc., worden niet herkend).
- Bewerkingen in het PhotoCapture Center™ zijn niet beschikbaar als u de functie PictBridge gebruikt.

Uw digitale camera instellen

Zet uw camera in de modus PictBridge. De volgende PictBridge-instellingen zijn wellicht beschikbaar via het LCD-scherm van uw met PictBridge compatibele camera.

Het kan zijn dat sommige van deze instellingen niet beschikbaar zijn, afhankelijk van uw type camera.

Menuselectie voor de camera	Opties
Papierformaat	A3, A4, Ledger, Letter, 10 × 15 cm, Printerinstellingen (Standaardinstelling) ²
Papiersoort	Normaal papier, Glanzend papier, Inkjetpapier, Printerinstellingen (Standaardinstelling) ²
Lay-out	Zonder rand: Aan, Zonder rand: Uit, Printerinstellingen (Standaardinstelling) ²
DPOF-instelling ¹	-
Afdrukkwaliteit	Normaal, Fijn, Printerinstellingen (Standaardinstelling) ²
Kleurverbetering	Aan, Uit, Printerinstellingen (Standaardinstelling) ²
Datum afdrukken	Aan, Uit, Printerinstellingen (Standaardinstelling) ²

¹ Zie *Afdrukken in DPOF-formaat* >> pagina 78 voor meer informatie.

² Als uw camera is ingesteld om de printerinstellingen (standaardinstelling) te gebruiken, drukt de machine uw foto af met de volgende instellingen.

Instellingen	Opties
Papierformaat	10 × 15 cm
Papiersort	Glanzend papier
Lay-out	Zonder rand: Aan
Afdrukkwaliteit	Fijn
Kleurverbetering	Uit
Datum afdrukken	Uit

- Als uw camera geen menuselecties heeft, worden deze instellingen ook gebruikt.
- De naam en beschikbaarheid van elke instelling hangt af van de specificaties van uw camera.

Raadpleeg de documentatie die is meegeleverd met uw camera voor meer informatie over het wijzigen van PictBridge-instellingen.

Foto's afdrukken

OPMERKING

Verwijder eventuele geheugenkaarten of USB-flashstations uit de machine voordat u een digitale camera aansluit.

- 1 Open de mediasleufklep.
- 2 Zorg dat de camera is uitgeschakeld. Sluit uw camera met de USB-kabel aan op de USB-interface (1) van de machine.

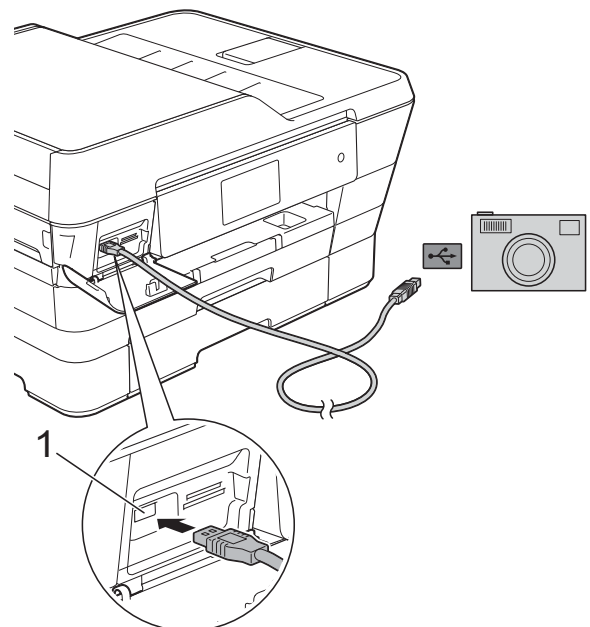

1 USB-interface

- 3 Schakel de camera in. Als de machine de camera heeft herkend, wordt *Camera aangesloten. weergegeven* op het touchscreen.
- 4 Selecteer de foto die u wilt afdrukken aan de hand van de instructies van uw camera. Als de machine begint met het afdrukken van de foto, wordt *Printen* weergegeven op het touchscreen.

BELANGRIJK

Sluit geen ander apparaat dan een digitale camera of een USB-flashstation aan op de USB-interface om beschadiging van de machine te voorkomen.

Afdrukken in DPOF-formaat

DPOF betekent Digital Print Order Format.

Vooraanstaande producenten van digitale camera's (Canon Inc., Eastman Kodak Company, FUJIFILM Corporation, Panasonic Corporation en Sony Corporation) hebben deze standaard ontwikkeld om het afdrukken van beelden vanaf een digitale camera te vereenvoudigen.

Als uw digitale camera afdrukken in DPOF-formaat ondersteunt, kunt u op het display van de camera de afbeeldingen of het aantal exemplaren dat u wilt afdrukken selecteren.

OPMERKING

Als de op de camera gemaakte afdrukvolgorde beschadigd is geraakt, kan een DPOF-bestandsfout optreden. U kunt dit probleem verhelpen door de afdrukvolgorde te verwijderen en opnieuw te maken met uw camera. Raadpleeg de ondersteuningswebsite van de camerafabrikant of de bijbehorende documentatie om na te gaan hoe u hiervoor te werk gaat.

Foto's direct afdrukken vanaf een digitale camera (zonder PictBridge)

Als uw camera de standaard voor USB-massaopslag ondersteunt, kunt u uw camera in de modus massaopslag aansluiten. Op deze manier kunt u foto's vanaf uw camera afdrukken.

(Zie *Foto's direct afdrukken vanaf een PictBridge-camera* >> pagina 76 als u foto's in de modus PictBridge wilt afdrukken.)

OPMERKING

De naam en beschikbaarheid van functies en bewerkingen verschillen per camera. Raadpleeg de documentatie die bij uw camera is geleverd voor meer informatie over bijvoorbeeld het wijzigen van de PictBridge-modus in de modus USB-massaopslag.

Foto's afdrukken

OPMERKING

Verwijder eventuele geheugenkaarten of USB-flashstations uit de machine voordat u een digitale camera aansluit.

- 1 Open de mediasleufklep.
- 2 Zorg dat de camera is uitgeschakeld. Sluit uw camera met de USB-kabel aan op de USB-interface (1) van de machine.

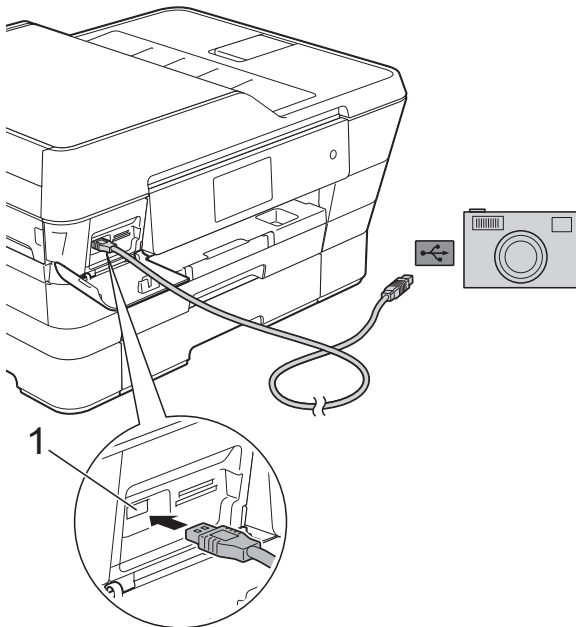

1 **USB-interface**

- 3 Schakel de camera in.
- 4 Volg de stappen in *Foto's afdrukken* >> pagina 59.

BELANGRIJK

Sluit geen ander apparaat dan een digitale camera of een USB-flashstation aan op de USB-interface om beschadiging van de machine te voorkomen.

A

Routineonderhoud

De machine reinigen en controleren

De buitenkant van de machine reinigen

Reinig het touchscreen als volgt:

BELANGRIJK

- Houd  ingedrukt om de machine uit te zetten. Op het touchscreen wordt enkele seconden Afsluiten weergegeven voordat de stroom wordt uitgeschakeld.
- Gebruik GEEN vloeibare reinigingsmiddelen (inclusief ethanol).

- 1 Reinig het touchscreen met een zachte, droge, pluisvrije doek.

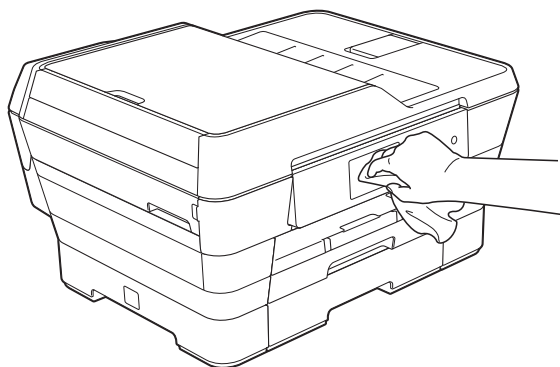

Reinig de buitenkant van de machine als volgt:

BELANGRIJK

- Gebruik neutrale reinigingsmiddelen. Reiniging met vluchtige vloeistoffen, zoals verdunner of benzine, beschadigt de buitenkant van de machine.
- Gebruik GEEN reinigingsmiddelen die ammoniak bevatten.
- Gebruik GEEN isopropylalcohol om het bedieningspaneel te reinigen. Het paneel kan hierdoor barsten.

- 1 Trek achtereenvolgens papierlade 1 (1) en papierlade 2 (2) volledig uit de machine.

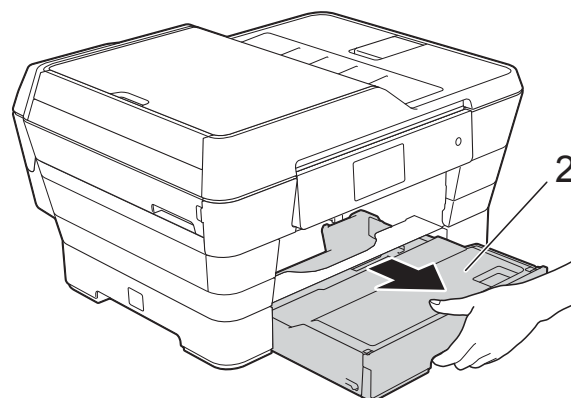
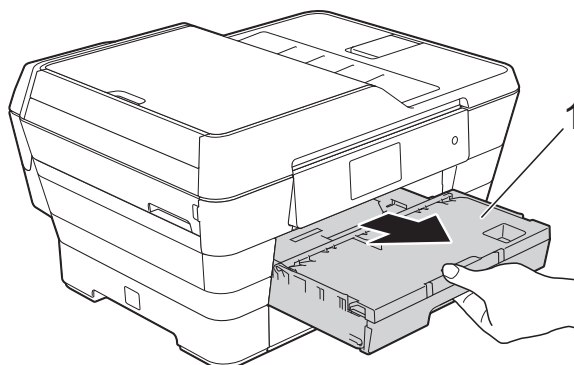

- 2 Reinig de buitenkant van de machine met een zachte, *droge*, pluisvrije doek om stof te verwijderen.

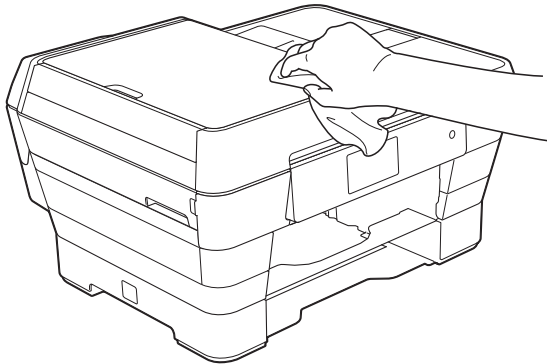

- 3 Breng het deksel van de uitvoerlade omhoog en verwijder alles wat eventueel nog in de papierlade vastzit.

- 4 Reinig de binnen- en buitenkant van de papierlade met een zachte, *droge*, pluisvrije doek om stof te verwijderen.

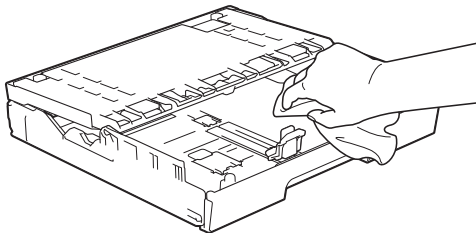

- 5 Sluit het deksel van de uitvoerlade en plaats de lade stevig in de machine terug.

De geleiderol van de machine reinigen

! WAARSCHUWING



Haal de stekker van de machine uit het stopcontact voordat u de geleiderol reinigt. Als u dit niet doet, kunt u een elektrische schok krijgen.

- 1 Gebruik beide handen en de vingergrepen aan beide zijden van de machine om het scannerdeksel in de geopende stand te zetten.
- 2 Reinig de geleiderol van de machine (1) en het gedeelte eromheen en veeg eventuele inkt weg met een zachte, *droge*, pluisvrije doek.

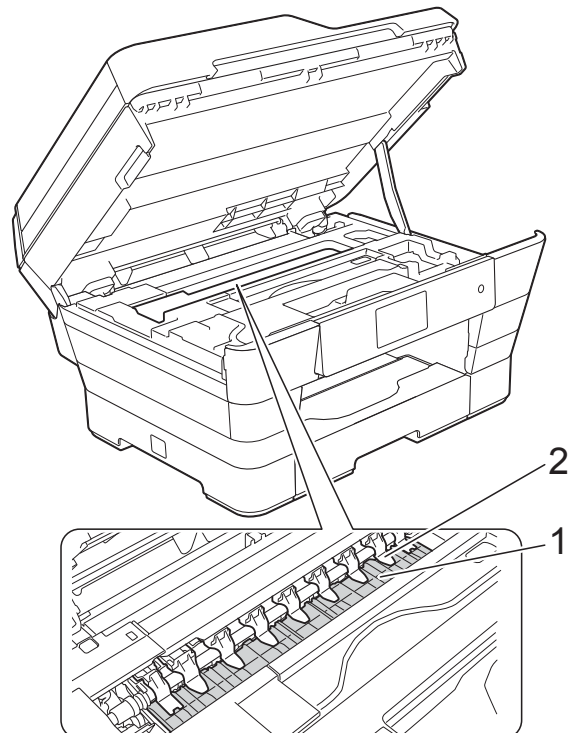

BELANGRIJK

Zorg dat u de negen uitsteeksels (2) NIET verbuigt of er te hard op drukt. Hierdoor kunt u schade veroorzaken.

- 3 Houd de vingergrepen aan weerszijden vast en sluit voorzichtig het scannerdeksel.

! VOORZICHTIG

Zorg ervoor dat uw vingers hierbij niet bekneld raken.

Gebruik bij het openen en sluiten van het scannerdeksel altijd de vingergrepen.

- 4 Sluit het netsnoer weer aan.

De papierinvoerrollen reinigen

Als de papierinvoerrollen met inkt zijn bevuild, kan dit papierstoringen veroorzaken.

- 1 Haal de stekker van de machine uit het stopcontact. Trek de papierlade (1) volledig uit de machine.

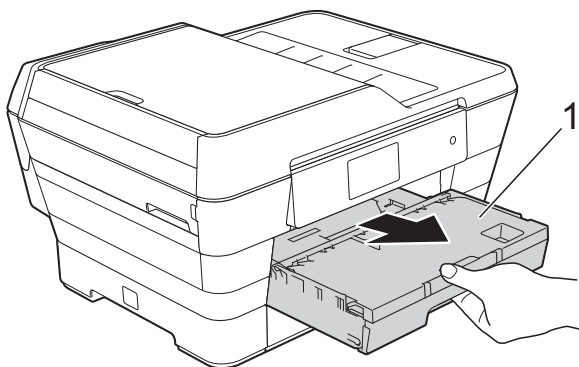

OPMERKING

Als de papiersteunklep open is, klapt u deze in en schuift u vervolgens de papiersteun naar binnen.

- 2 Reinig de voorzijde van de papierinvoerrollen (1) in een heen en weer gaande beweging met een zachte, pluisvrije doek die met water is bevochtigd.

Wrijf de rollen na het reinigen na met een zachte, *droge*, pluisvrije doek om al het vocht te verwijderen.

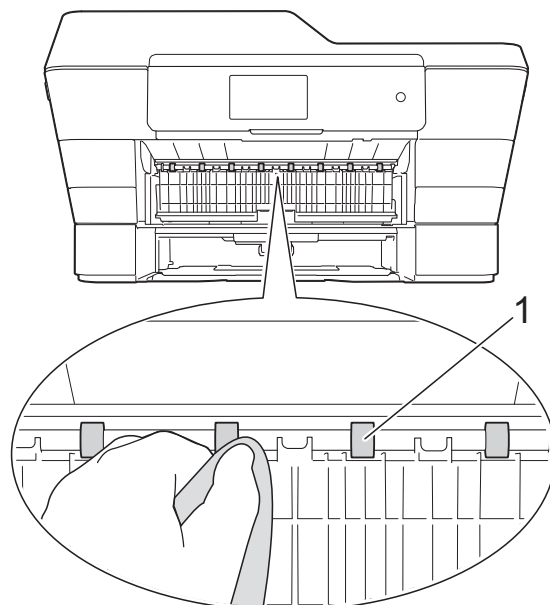

- 3 Open de groene klep ter verwijdering van vastgelopen papier (2) en reinig vervolgens de achterzijde van de papierinvoerrollen (1) met een zachte, pluisvrije doek die met water is bevochtigd.

Wrijf de rollen na het reinigen na met een zachte, *droge*, pluisvrije doek om al het vocht te verwijderen.

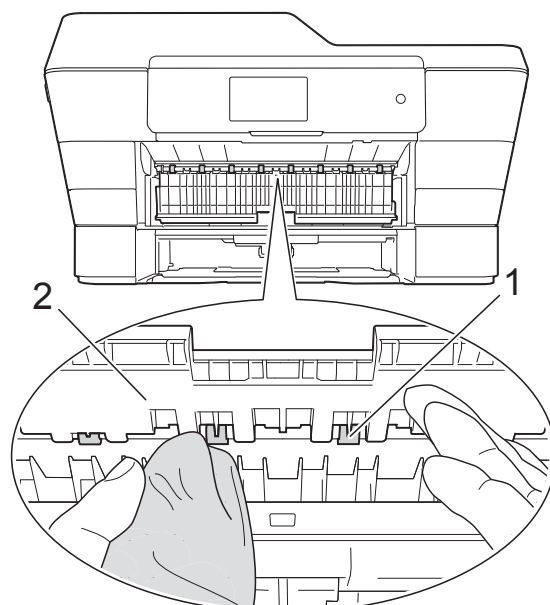

- 4 Druk de papierlade stevig terug in de machine.
- 5 Sluit het netsnoer weer aan.

OPMERKING

Gebruik de machine pas weer wanneer de rollen volledig droog zijn. Als u de machine gebruikt terwijl de rollen nog niet droog zijn, kunnen er problemen met het invoeren van het papier optreden.

De papierdoorvoerrollen reinigen

- 1 Haal de stekker van de machine uit het stopcontact.
- 2 Trek de papierlade volledig uit de machine.

OPMERKING

Als de machine meerdere pagina's tegelijk begint in te voeren wanneer er nog maar een paar vellen in de lade liggen, reinigt u het scheidingskussen (1) met een zachte, pluisvrije doek die met water is bevochtigd.

Gebruik na het reinigen van het kussen een zachte, *droge*, pluisvrije doek om al het vocht te verwijderen.

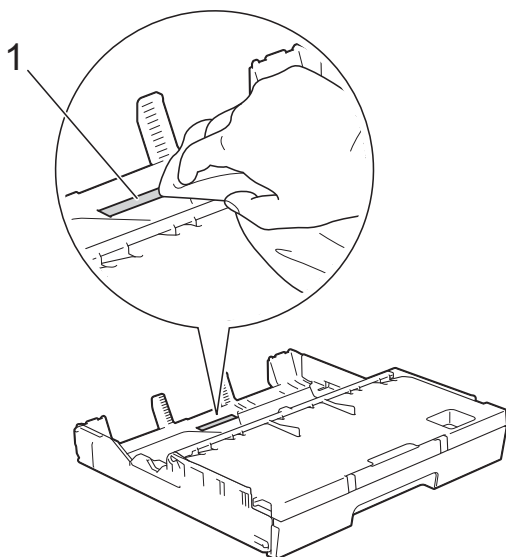

- 3 Open de groene klep ter verwijdering van vastgelopen papier (1) en reinig vervolgens de papierinvoerrollen (2) met een zachte, pluisvrije doek die met water is bevochtigd. Draai de rollen langzaam rond zodat het hele oppervlak gereinigd wordt.

Wrijf de rollen na het reinigen na met een zachte, *droge*, pluisvrije doek om al het vocht te verwijderen.

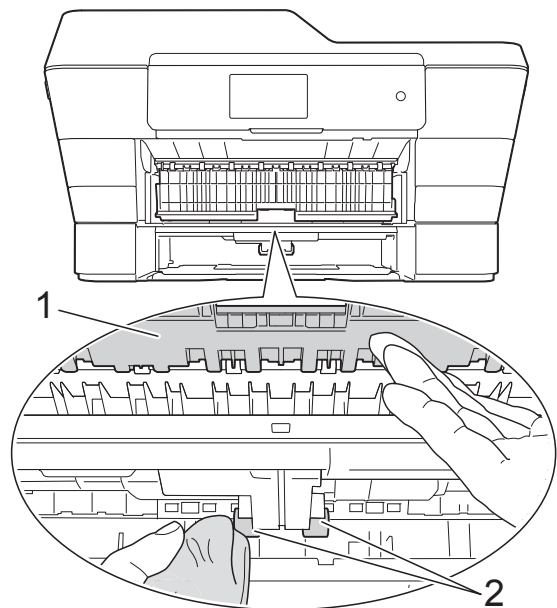

- 4 Druk de papierlade stevig terug in de machine.
- 5 Sluit het netsnoer weer aan.

De papierdoorvoerrollen voor papierlade 2 reinigen

- 1 Haal de stekker van de machine uit het stopcontact. Trek lade 2 volledig uit de machine.

OPMERKING

Als de papiersteunklep open is, klappt u deze in en schuift u vervolgens de papiersteun naar binnen.

- 2 Reinig de papierdoorvoerrollen voor lade 2 (1) met een zachte, pluisvrije doek die met water is bevochtigd. Draai de rollen langzaam rond zodat het hele oppervlak gereinigd wordt.

Wrijf de rollen na het reinigen na met een zachte, *droge*, pluisvrije doek om al het vocht te verwijderen.

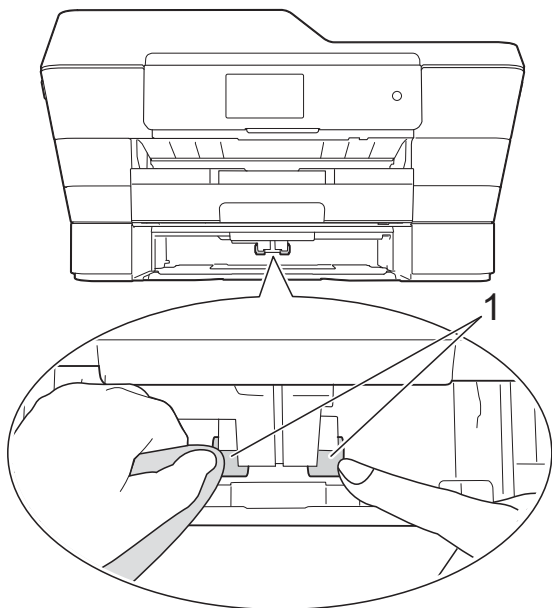

- 3 Druk de lade 2 stevig terug in de machine.
4 Sluit het netsnoer weer aan.

Het inktvolume controleren

Hoewel op het touchscreen een inktvolumepictogram wordt weergegeven, kunt u ook via het inktmenu een groot diagram weergeven waarop wordt aangegeven hoeveel inkt in elke cartridge over is.

- 1 Druk op .

OPMERKING

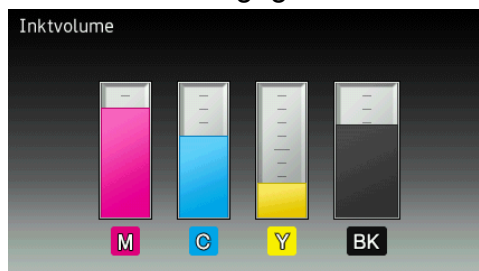

U kunt ook op  en **Inkt drukken**.

- 2 Druk op **Inktvolume**. Op het touchscreen wordt het inktvolume weergegeven.



OPMERKING

Als de inktcartridge een probleem heeft of bijna aan vervanging toe is, wordt een van de volgende pictogrammen weergegeven.

	De inkt is bijna op.
	De inktcartridge is leeg.
	Er is een probleem met de inktcartridge.

- 3 Druk op .

OPMERKING

U kunt het inktniveau vanaf uw computer controleren.

(>> Software en Netwerk gebruikershandleiding.)

De machine inpakken en vervoeren

Gebruik het oorspronkelijke verpakkingsmateriaal van de machine wanneer u de machine vervoert. Volg de onderstaande instructies om uw machine correct te verpakken. Wanneer de machine tijdens vervoer schade ondervindt, valt deze schade mogelijk niet onder uw garantie.

De machine dient passend te worden verzekerd voor het vervoer.

BELANGRIJK

Het is belangrijk dat u de machine na een afdruktaak de printkop laat "parkeren". Luister zorgvuldig of de mechanische geluiden van de machine zijn gestopt voordat u de stekker uit het stopcontact verwijdert om er zeker van te zijn dat de printkop zich in de rechterhoek bevindt, zoals in de illustratie getoond. Indien u de machine dit proces niet laat voltooien, kan dit leiden tot afdrukproblemen en mogelijke schade aan de printkop.

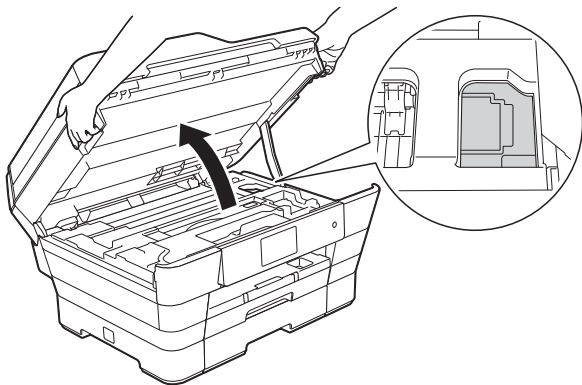

- 1 Haal de stekker van de machine uit het stopcontact.
- 2 Gebruik beide handen en de vingergrepen aan beide zijden van de machine om het scannerdeksel in de geopende stand te zetten. Haal vervolgens de stekker van de machine uit de telefoonaansluiting en haal het telefoonsnoer uit de machine.

- 3 Koppel de interfacekabel van de machine los, indien deze is aangesloten.
- 4 Verwijder de oranje bescherming uit de houder aan de binnenzijde van de machine (rechterhoek).

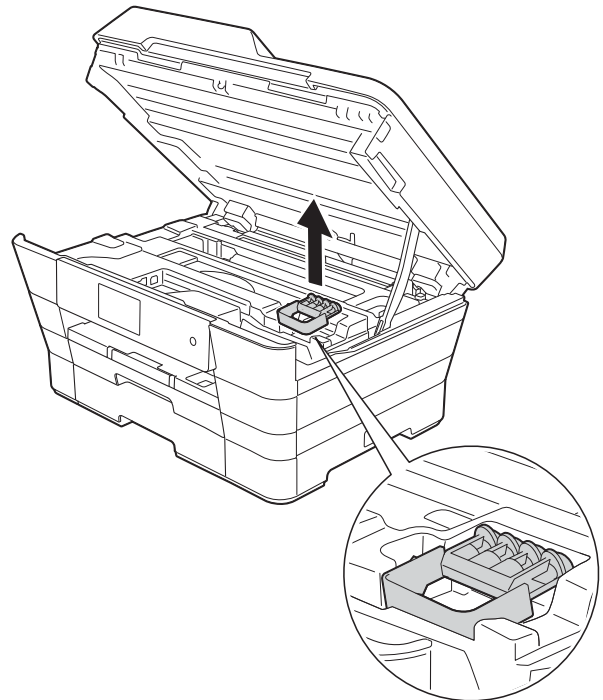

- 5 Houd de vingergrepen aan weerszijden vast en sluit voorzichtig het scannerdeksel.

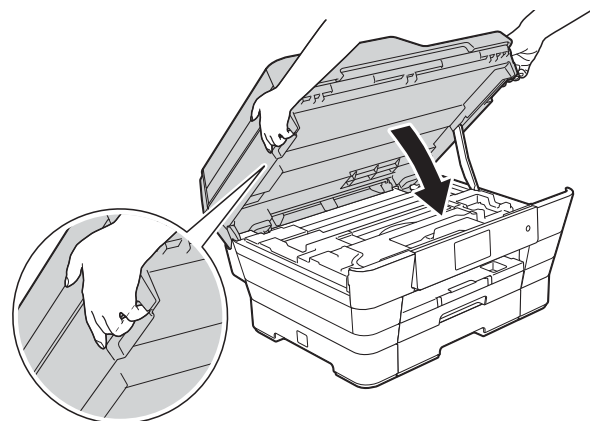

⚠ VOORZICHTIG

Zorg ervoor dat uw vingers hierbij niet bekneld raken.

Gebruik bij het openen en sluiten van het scannerdeksel altijd de vingergrepen.

- 6 Open het deksel van de inktcartridge.
- 7 Verwijder alle vier de inktcartridges. Druk op de ontgrendelingshendel boven elke cartridge om deze te ontgrendelen. (►► Basis gebruikershandleiding: *De inktcartridges vervangen.*)
- 8 Breng de oranje bescherming aan en sluit het kapje van de inktcartridge.

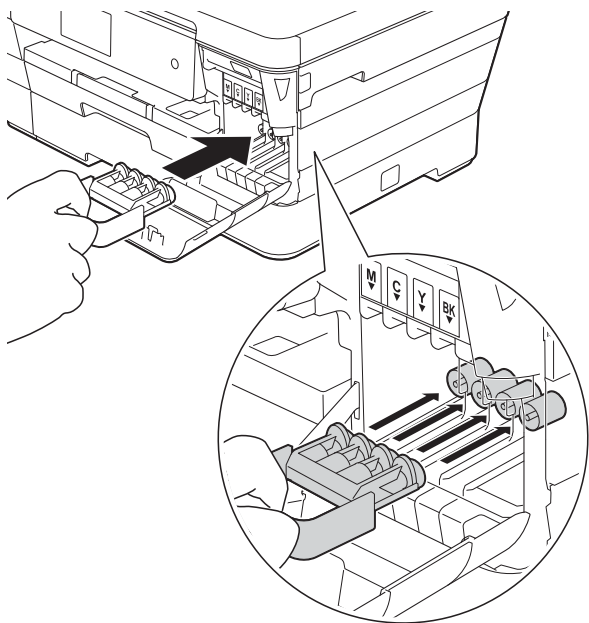

BELANGRIJK

- Zorg ervoor dat het plastic lipje aan de linkerzijde van de oranje bescherming (1) stevig op zijn plaats klikt (2).

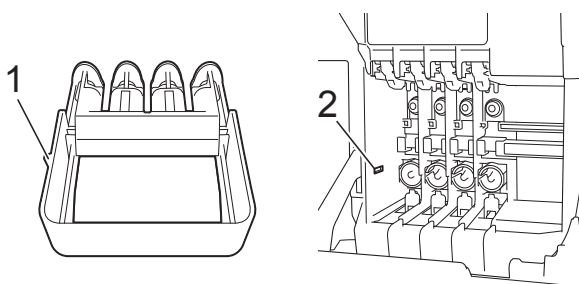

- Als u de oranje bescherming niet kunt vinden, vervoert u de machine zonder dit onderdeel. Installeer in plaats daarvan NIET de inktcartridges.

- 9 Verpak de machine in de plastic zak.

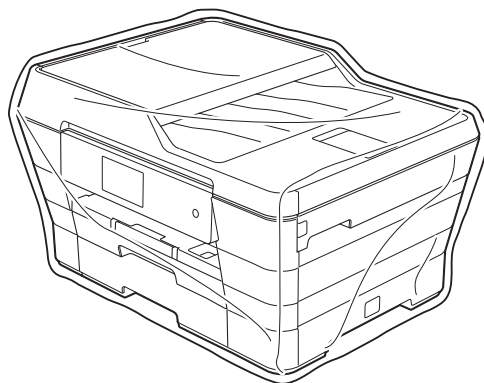

- 10 Verpak de machine en de gedrukte materialen met het originele verpakkingsmateriaal in de originele doos, zoals hieronder afgebeeld. Stop de verbruikte inktcartridges niet in de doos.

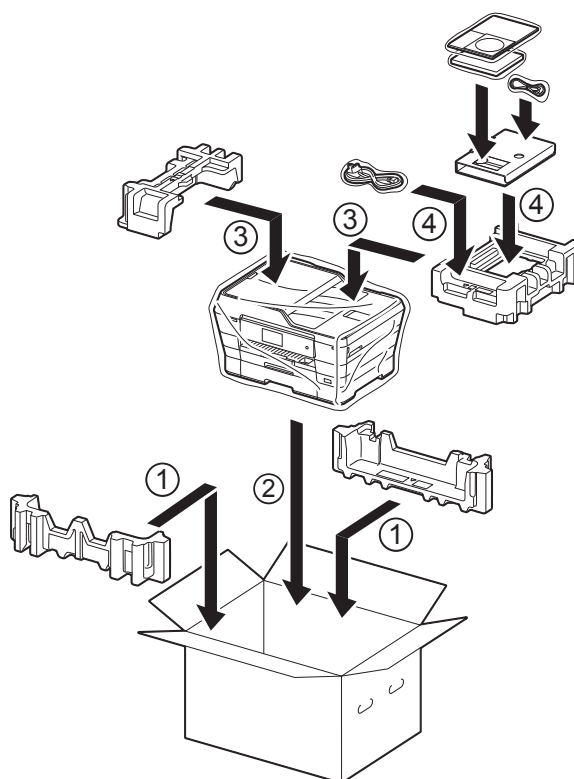

- 11 Sluit de doos en maak deze dicht met verpakkingstape.

Dit is een uitvoerige lijst van functies en termen die voorkomen in Brotherhandleidingen. Beschikbaarheid van deze functies is afhankelijk van het model dat u heeft aangeschaft.

3,7-inch (93,4-mm) touchscreen-LCD en touchpanel

De touchscreen-LCD (Liquid Crystal Display) op de machine toont interactieve meldingen en aanwijzingen voor het gebruik van de machine. U bedient het touchscreen door op het scherm te drukken of te vegen.

ADF (automatische documentinvoer)

Het document kan in de ADF worden geplaatst en automatisch met één pagina tegelijk worden gescand.

Adresboek

Namen en nummers die u hebt opgeslagen voor snelkiezen.

Adresboeklijst

Een alfabetisch gerangschikte lijst van namen en nummers die zijn opgeslagen in het geheugen van het adresboek.

Afstandsbediening

De mogelijkheid om op afstand toegang tot de machine te krijgen met een telefoon met toetstones.

ANTW.APP. (antwoordapparaat)

U kunt een extern antwoordapparaat op de machine aansluiten.

Automatisch een fax verzenden

Een fax verzenden zonder de hoorn van een externe telefoon op te nemen.

Automatisch opnieuw kiezen

Een functie waarmee de machine het laatste faxnummer na vijf minuten opnieuw kan kiezen als de fax niet kon worden verzonden omdat de lijn bezet was.

Autoreductie

Hiermee wordt een inkomend faxbericht verkleind afgedrukt.

Belvertraging

Het aantal keren dat het belsignaal overgaat voordat de machine reageert in de modi *Alleen Fax* (*Alleen fax*) en *Fax/Telefoon*.

Belvolume

Instelling van het volume voor het belsignaal van de machine.

Code voor activeren op afstand

Toets deze code (* 5 1) in wanneer u een faxoproep aanneemt op een extern of tweede toestel.

Code voor deactiveren op afstand (alleen modus Fax/Tel)

Als de machine een telefoongesprek aanneemt, wordt het snelle dubbele belsignaal gebruikt. U kunt de oproep op een tweede toestel aannemen door deze code (# 5 1) in te toetsen.

Coderingsmethode

Methode voor het coderen van de informatie in een document. Alle faxmachines dienen ten minste de standaard Modified Huffman (MH) te gebruiken. De machine is uitgerust met betere compressiemethoden, Modified Read (MR) en Modified Modified Read (MMR) en JPEG, die werken als de ontvangende machine over deze mogelijkheden beschikt.

Communicatiefout (Comm. Fout)

Een fout tijdens het verzenden of ontvangen van een faxbericht, meestal veroorzaakt door ruis of statische elektriciteit op de lijn.

Compatibiliteitsgroep

De mogelijkheid van een faxapparaat om met een ander faxapparaat te communiceren. Tussen ITU-T-groepen is compatibiliteit verzekerd.

Contrast

Instelling om te compenseren voor donkere of lichte documenten. Faxen of kopieën van donkere documenten worden lichter en omgekeerd.

Dichtheid

Wijziging van de dichtheid maakt de gehele afbeelding lichter of donkerder.

Direct verzenden

Als het geheugen vol is, kunt u faxen onmiddellijk verzenden.

ECM-modus (Foutencorrectiemodus)

Met deze functie worden fouten tijdens een faxtransmissie gedetecteerd en worden de faxpagina's met fouten opnieuw verzonden.

Extern toestel

Een antwoordapparaat of telefoon die is aangesloten op de machine.

F/T-beltijd

Het aantal keren dat de dubbele bel van de machine overgaat om u te waarschuwen dat u een telefoongesprek moet aannemen (als de machine in de modus Fax/Tel de telefoon automatisch heeft beantwoord).

Fax doorzenden

Hiermee wordt een fax die in het geheugen is ontvangen, doorgestuurd naar een ander, voorgeprogrammeerd faxnummer.

Fax opslaan

U kunt ontvangen faxen in het geheugen opslaan.

Fax Waarnemen

Hiermee reageert de machine toch op faxtonen als u de telefoon aanneemt en het een faxoproep blijkt te zijn.

Fax/Telefoon

In deze modus kunt u faxoproepen en telefoongesprekken ontvangen. Gebruik deze modus niet als een antwoordapparaat is aangesloten.

Faxjournaal

In het journaal staat informatie over de laatste 200 faxberichten die zijn ontvangen en verzonden. TX betekent verzonden. RX betekent ontvangen.

Faxtonen

De speciale tonen (geluidsignalen) die een faxmachine tijdens automatische transmissie uitzendt om de ontvangende machine te laten weten dat het een faxtransmissie betreft.

Faxtonen

De tonen die tijdens faxtransmissies door de faxmachines worden uitgezonden.

Fijne resolutie

Resolutie is 203 × 196 dpi. Deze wordt gebruikt voor faxberichten met kleine lettertypen en afbeeldingen.

Fotoresolutie (alleen zwart-wit)

Een instelling van de resolutie die verschillende grijstinten gebruikt, zodat foto's optimaal worden gereproduceerd.

Gebruikersinstellingen

Een afgedrukt rapport waarin de huidige instellingen van de machine worden weergegeven.

Geheugenontvangst

Faxen worden in het geheugen van de machine opgeslagen als het papier van de machine op is.

Grijstinten

De grijstinten die voor het kopiëren, scannen en faxen van foto's worden gebruikt.

Groepsnummer

Een combinatie van nummers die zijn opgeslagen in het adresboek en worden gebruikt voor rondsturen.

Groepsverzending

(Alleen zwart-witfaxen) Om kosten te besparen kunnen alle uitgestelde faxen naar hetzelfde nummer als één zending worden gestuurd.

Handmatig faxen verzenden

Als u de hoorn van het externe toestel opneemt, kunt u luisteren of het ontvangende faxapparaat antwoordt voordat u op `Fax start` (`Fax Start`) drukt om met verzenden te beginnen.

Helderheid

Wijziging van de helderheid maakt de gehele afbeelding lichter of donkerder.

Innobella™

Innobella™ is een assortiment verbruiksartikelen van Brother. Voor resultaten van de hoogste kwaliteit adviseert Brother het gebruik van Innobella™-inkt en -papier.

Instellingstabellen

Beknopte instructies voor alle instellingen en opties die beschikbaar zijn voor het instellen van de machine.

Internationale modus

In deze modus worden de faxtonen tijdelijk gewijzigd, zodat ruis en statische elektriciteit op de lijn onderdrukt worden.

Journaaltijd

De voorgeprogrammeerde regelmaat waarmee het faxjournaal automatisch wordt afgedrukt. U kunt het faxjournaal desgewenst ook op elk ander tijdstip afdrukken (zonder deze instelling op te heffen).

Kleurverbetering

Hiermee wordt de kleur in de afbeelding aangepast. De afdrukkwaliteit wordt verhoogd door de scherpte, witbalans en kleurdichtheid te verbeteren.

Nummerweergave (Beller ID)

Een dienst van het telefoonbedrijf waarmee u het nummer (of de naam) van de beller kunt zien.

OCR (optical character recognition)

De softwaretoepassing Nuance™ PaperPort™ 12SE of Presto! PageManager zet een afbeelding van tekst om in tekst die u kunt bewerken.

Pauze

Hiermee kunt u een pauze van 3,5 seconden in de kiesreeks inlassen terwijl u met de kiestoetsen kiest of terwijl u adresboeknummers opslaat. Druk voor langere pauzes zo vaak als nodig op `Pauze` op het touchscreen.

PhotoCapture Center™

Hiermee kunt u digitale foto's van uw digitale camera met een hoge resolutie afdrukken voor een afdrukkwaliteit die gelijkwaardig is aan die van foto's.

PictBridge

Hiermee kunt u foto's rechtstreeks vanaf uw digitale camera met een hoge resolutie afdrukken voor een afdrukkwaliteit die gelijkwaardig is aan die van foto's.

Pollen

Het proces waarbij een faxmachine een andere faxmachine oproept om een wachtende fax op te halen.

Puls (alleen Nederland)

Een kiesmethode voor een telefoonlijn (traditionele kiesschijf).

Reserveafdruk

De machine maakt een afdruk van alle faxen die zijn ontvangen en in het geheugen zijn opgeslagen. Dit is een veiligheidsmaatregel die ervoor zorgt dat er in geval van stroomstoringen geen faxberichten verloren gaan.

Resolutie

Het aantal verticale en horizontale lijnen per inch. (Zie ook: Standaardresolutie, Fijne resolutie, Superfijne resolutie en Fotoresolutie.)

Resterende taken

U kunt controleren welke taken nog in het geheugen staan en deze taken afzonderlijk annuleren.

Rondsturen

De mogelijkheid om één en hetzelfde faxbericht naar meerdere locaties te verzenden.

Scannen

De procedure waarmee een elektronische afbeelding van een papieren document naar uw computer wordt verzonden.

Scannen naar media

U kunt een document in zwart-wit of in kleur naar een geheugenkaart of een USB-flashstation scannen. Zwart-witafbeeldingen hebben het bestandsformaat TIFF of PDF en afbeeldingen in kleur kunnen het bestandsformaat PDF of JPEG hebben.

Standaardresolutie

203 × 98 dpi (zwart-wit). 203 × 196 dpi (kleur). Wordt gebruikt voor tekst van normaal formaat en biedt de snelste transmissie.

Stations-ID

De opgeslagen informatie die boven aan gefaxte pagina's wordt weergegeven. Deze inforegel bevat de naam van de afzender en het faxnummer.

Superfijne resolutie (alleen zwart-wit)

203 × 392 dpi. Ideaal voor zeer kleine lettertypen en lijntekeningen.

Tijdelijke instellingen

Voor elke faxtransmissie en kopie kunt u bepaalde opties selecteren die geen invloed hebben op de standaardinstellingen.

Toegangscode op afstand

Uw eigen code van vier tekens (---*) waarmee u de machine vanaf een toestel op afstand kunt bellen en bedienen.

Toon (alleen Nederland)

Een kiesmethode die wordt gebruikt bij toetstelefoons.

Transmissie

Het proces waarbij een fax vanaf de machine via de telefoonlijn naar het ontvangende faxapparaat wordt verzonden.

Tweede telefoontoestel

Een telefoontoestel dat gebruikmaakt van dezelfde telefoonlijn als de faxmachine, maar op een aparte wandcontactdoos is aangesloten.

Tweevoudige werking

De machine kan uitgaande faxen of geplande taken in het geheugen scannen terwijl deze een fax uit het geheugen verzendt, een fax ontvangt of een binnenkomende fax afdrukt.

Uitgestelde fax

Hiermee kunt u uw fax later op een door u opgegeven tijdstip verzenden.

Verzendrapport (XMIT-rapport)

Een lijst voor elke verzonden fax, waarin de datum, de tijd en het nummer worden vermeld.

Volume van de waarschuwingston

Instelling van het volume van het geluidssignaal dat u hoort wanneer u het touchscreen of touchpanel aanraakt of een vergissing maakt.

WLAN-rapport

Een afgedrukt rapport waarin het resultaat van de WLAN-verbinding wordt weergegeven.

Zoeken

Een alfabetisch gerangschikte elektronische lijst van adresboek- en groepsnummers.

Cijfers

2 op 1 (id) kopiëren	46
2-zijdig	
fax	14
kopiëren	52

A

Adresboek	
Groepsnummers	
groepen instellen voor rondsturen	35
wijzigen	36
instellen vanuit overzicht beller-ID	35
instellen vanuit uitgaande gesprekken	34
Rondsturen	16
groepen verwijderen	36
met Groepen	16
Afdrukken	
fax uit geheugen	23
rapport	39
Zie de Software en Netwerk gebruikershandleiding.	
Afstandsbediening	25
code voor toegang op afstand	25
opdrachten	27
uw faxen opvragen	28
Annuleren	
Fax doorzenden	23, 27
Fax opslaan	23
taken in wachtrij	19
Apple Macintosh	
Zie de Software en Netwerk gebruikershandleiding.	

B

Beveiliging	
Beveiligd functieslot	
beheerderswachtwoord	5
gebruikers met beperkte rechten	5

C

ControlCenter	
Zie de Software en Netwerk gebruikershandleiding.	

D

De machine inpakken en vervoeren	85
Direct afdrukken	
vanaf een niet-PictBridge-camera	78
vanaf een PictBridge-camera	76
Draadloos netwerk	
Zie de Installatiehandleiding, Software en Netwerk gebruikershandleiding.	

F

Fax doorzenden	
een nummer programmeren	22
op afstand wijzigen	27, 28
Fax opslaan	22
inschakelen	22
uit geheugen afdrukken	23
uitschakelen	23
Fax, stand-alone	
ontvangen	
aan einde van gesprek	29
Fax doorzenden	27
in geheugen	29
opvragen vanaf een ander toestel	27, 28
uit geheugen afdrukken	23
verkleinen tot papierformaat	29
zonder papier	29

verzenden	10
2-zijdig	14
aan einde van gesprek	15
contrast	11
Direct verzenden	17
fabrieksinstellingen herstellen	13
handmatig	15
internationale modus	18
nieuwe standaardinstellingen opslaan	12
Resolutie	11
Rondsturen	16
taken in wachtrij annuleren	19
uitgesteld verzenden	18
uitgestelde groepsverzending	19
vanuit het geheugen (Tweevoudige werking)	15
Faxcodes	
Code voor toegang op afstand	25
wijzigen	25
Faxen vanaf pc	
Zie de Software en Netwerk gebruikershandleiding.	
Films afdrukken	59
Functieslot	4

G

Gebruikers met beperkte rechten	5
Groepen voor rondsturen	35

H

Handmatig verzending	15
-------------------------------	----

I

id kopiëren	46
Inktcartridges	
inktvolume controleren	84

K

Kiezen	
Groepen (Rondsturen)	16
kiesbeperking	7
toegangscodes en creditcardnummers	33

Kopiëren	
2 op 1 (id)	46
2-zijdig	52
achtergrondkleur verwijderen	52
boek	50
dichtheid	47
dun papier	49
inktspaarmodus	48
kwaliteit	41
met ADF	47
paginalay-out (N op 1)	43
poster	43
snelkoppeling voor A3	55
sorteren (alleen ADF)	47
vergroten/verkleinen	42
watermerk	50
sjabloon gebruiken	50

L

LCD (Liquid Crystal Display)	
Lichtdimtimer	2
taal	2

M

Macintosh	
Zie de Software en Netwerk gebruikershandleiding.	

N

Netwerk	
afdrukken	
Zie de Software en Netwerk gebruikershandleiding.	
scannen	
Zie de Software en Netwerk gebruikershandleiding.	
Nuance™ PaperPort™ 12SE	
Zie de Software en Netwerk gebruikershandleiding. Zie ook het menu Help in de toepassing PaperPort™ 12SE.	
Nummerweergave	
Overzicht beller-ID	39

O

Opslag in geheugen 1

P

PhotoCapture Center™

Afdrukinstellingen

Bijsnijden (crop) 69

Contrast 68

Datum afdrukken 70

Draaien 62, 63

Fabrieksinstellingen herstellen 71

Helderheid 67

Kleurverbetering 68

kwaliteit 65

Nieuwe standaardinstellingen

opslaan 71

Papierformaat en afdrukformaat 66

Papiersort 65

Zonder rand 70

Afdrukken

foto's 60

index 59

Afdrukken in DPOF-formaat 64

Diavoorstelling 63

Effect toevoegen 60

Foto-effecten

Auto Correct 60, 61

Bijsnijden 60, 62

Monochroom 60, 61

Nachtfoto 60, 61

Rode ogen verwijderen 60, 61

Sepia 60, 62

Tegenlicht 60, 61

Verbeter huidtoon 60, 61

Verbeter landschap 60, 61

Whiteboard 60, 61

Pasfoto 62

Scannen naar media

automatisch bijsnijden 72

geheugenkaart 72

USB-flashstation 72

vanaf pc

Zie de Software en Netwerk
gebruikershandleiding.

PictBridge 76

Afdrukken in DPOF-formaat 78

Presto! PageManager

Zie de Software en Netwerk
gebruikershandleiding. Zie ook het menu
Help in de toepassing Presto!
PageManager.

Problemen oplossen

inktvolume controleren 84

R

Rapporten 38

Adresboek 39

afdrukken 39

Faxjournaal 39

Journaaltijd 38

Gebruikersinstellingen 39

Netwerkconfiguratie 39

Nummerweergave 39

Overzicht beller-ID 39

Verzendrapport 38, 39

WLAN-rapport 39

Reinigen

geleiderol 81

papierinvoerrollen 82

Remote Setup

Zie de Software en Netwerk
gebruikershandleiding.

Resolutie

instellen voor volgende fax 11

Rondsturen 16

groepen instellen voor 35

S

Scannen

Zie de Software en Netwerk
gebruikershandleiding.

Slaapstand 2

Stroomstoring 1

T

Toegangscodes, opslaan en kiezen 33

Tweevoudige werking 15

V

Verkleinen

inkomende faxen 29

kopieën	42
Vervoeren, machine	85

W

Windows®

Zie de Software en Netwerk
gebruikershandleiding.

brother®

Bezoek ons op World Wide Web
<http://www.brother.com/>

Deze machine is uitsluitend goedgekeurd voor gebruik in het land van aankoop. Plaatselijke Brother-bedrijven of hun dealers verlenen alleen service voor machines die in hun eigen land zijn aangekocht.



www.brotherearth.com