

Lesen Sie bitte diese Broschüre vor der Verwendung des Gerätes oder bevor Sie Wartungsarbeiten durchführen. Bei Nichtbeachtung dieser Anweisungen besteht die erhöhte Gefahr von Feuer, Stromschlag, Verbrennungen oder Erstickung. Brother haftet nicht für Schäden, die durch Nichtbeachtung der in dieser Anleitung enthaltenen Anweisungen entstehen.

## Verwendung dieser Anleitung:

- 1 Lesen Sie diese Anleitung vor der Benutzung des Gerätes vollständig und bewahren Sie sie zum späteren Nachschlagen auf.
- 2 Folgen Sie den in dieser Anleitung enthaltenen Anweisungen sorgfältig und stellen Sie stets sicher, dass alle am Gerät angebrachten Warnungen und Hinweise beachtet werden.
- 3 Wenn Sie nach dem Lesen dieser Anleitung Bedenken über die Verwendung des Gerätes haben, wenden Sie sich an Ihren örtlichen Brother-Händler oder den Brother Kundenservice.
- 4 Um sicherzustellen, dass Sie alle Hinweise verstehen, machen Sie sich mit den weiter unten erklärten Symbolen und Formatierungen vertraut.

## In diesem Handbuch verwendete Symbole und Formatierungen

Die folgenden Symbole und Formatierungen werden in diesem Handbuch verwendet:

### **WARNUNG**

WARNUNG weist auf eine potenziell gefährliche Situation hin, die zum Tod oder zu schweren Verletzungen führen kann.

### **VORSICHT**







VORSICHT weist auf eine potenziell gefährliche Situation hin, die bei Nichtvermeidung zu leichten oder mittelschweren Verletzungen führen kann.

### **WICHTIG**

WICHTIG weist auf eine potenziell gefährliche Situation hin, die bei Nichtvermeidung zu Sachschäden oder zu Funktionsausfall des Gerätes führen kann.

### **HINWEIS**

HINWEIS liefert Ihnen Informationen darüber, wie Sie auf eine bestimmte Situation reagieren sollten oder welche hilfreichen Tipps Ihnen zur beschriebenen Funktion zur Verfügung stehen.

-  Verbotssymbole kennzeichnen Handlungen, die nicht ausgeführt werden dürfen.
-  Dieses Symbol bedeutet, dass entflammbare Sprays nicht verwendet werden dürfen.
-  Dieses Symbol bedeutet, dass organische Lösungsmittel, wie z. B. Alkohol und Flüssigkeiten, nicht verwendet werden dürfen.
-  Die Warnzeichen für gefährliche elektrische Spannung warnen vor Stromschlaggefahr.
-  Die Warnzeichen für Feuer warnen vor Feuergefahr.
-  Die Stecker-ziehen-Zeichen zeigen an, dass das Gerät vom Stromnetz getrennt werden muss.

- Fett** Fettdruck kennzeichnet Namen von Tasten des Gerätes oder von Optionen und Schaltflächen auf dem Computerbildschirm.
- Kursiv* Kursive Schrift hebt wichtige Punkte hervor oder verweist auf verwandte Themen.
- (Nur ADS-2800W, ADS-3600W) Text in Courier-New-Schrift kennzeichnet Anzeigen, die im Display des Gerätes erscheinen.  
*Courier New*

Beachten Sie alle Warnungen und Anweisungen auf dem Gerät sowie auf dem Netzadapter (im Folgenden zusammenfassend als „Einheit“ bezeichnet).

### **HINWEIS**

Die Abbildungen in dieser Anleitung zeigen den ADS-3600W.

## Zusammenstellung und Veröffentlichung

Dieses Handbuch wurde erstellt und veröffentlicht, um die bei der Veröffentlichung aktuellen Sicherheitsinformationen für das Produkt bereitzustellen. Die Informationen in diesem Handbuch können geändert werden.

Die aktuelle Version des Handbuchs finden Sie im Brother Solutions Center unter [support.brother.com](http://support.brother.com)

## Aufstellen der Einheit an einem geeigneten Ort

Stellen Sie die Einheit auf eine ebene, stabile, erschütterungs- und vibrationsfreie Fläche, wie z. B. einen Schreibtisch. Stellen Sie die Einheit in der Nähe einer normalen, geerdeten Netzsteckdose auf. Wählen Sie einen trockenen, gut belüfteten Standort, an dem die Raumtemperatur zwischen 5 und 35 °C liegt.



### **WARNUNG**



Achten Sie darauf, dass die Einheit **NICHT** direkter Sonneneinstrahlung, extremer Hitze, offenem Feuer, korrosiven Gasen, Feuchtigkeit oder Staub ausgesetzt ist. Stellen Sie die Einheit **NICHT** auf einen Teppich bzw. Teppichboden, um sie vor Staub zu schützen. Andernfalls kann Stromschlag- oder Feuergefahr entstehen. Die Einheit kann beschädigt werden und/oder ihre Funktionsfähigkeit verlieren.



Stellen Sie die Einheit **NICHT** in die Nähe von Radiatoren, Heizungen, Klimaanlage, Wasserquellen, Chemikalien oder Geräten, die Magnete enthalten oder magnetische Felder erzeugen. Andernfalls kann die Gefahr eines Kurzschlusses oder Feuers entstehen, falls die Einheit mit Wasser in Berührung kommt (hierzu gehört auch Kondensation, die von Heiz- oder Klimaanlage und/oder Belüftungsgeräten erzeugt wird und ausreichen kann, um Kurzschluss oder Feuer zu verursachen).

# Produkt-Sicherheitshinweise



Stellen Sie die Einheit **NICHT** in der Nähe von Chemikalien auf oder an Orten, an denen es zum Austreten von Chemikalien kommen kann. Insbesondere organische Lösungsmittel oder Flüssigkeiten können zum Schmelzen oder zur Auflösung des Gehäuses und/oder von Kabeln führen, sodass die Gefahr von Feuer oder Stromschlag besteht. Sie können auch zu Fehlfunktionen oder Verfärbungen der Einheit führen.



Die Schlitze und Öffnungen im Gehäuse und an der Rück- oder Unterseite des Gerätes dienen zur Belüftung. Um zu vermeiden, dass diese Öffnungen versperrt oder verdeckt werden, muss das Gerät so aufgestellt werden, dass es keine Wand und keine anderen Geräte berührt. Das Versperren der Belüftungsöffnungen kann zu Überhitzung und/oder zu einem Brand führen.

## WICHTIG

- Stellen Sie die Einheit stets auf eine feste Oberfläche, niemals auf ein Bett, ein Sofa, einen Teppich oder ähnlich weiche Oberflächen.
- Stellen Sie die Einheit **NICHT** in geschlossenen Schränken auf.

## VORSICHT

Stellen Sie die Einheit möglichst nicht an einem belebten Ort auf. Falls sich dies nicht vermeiden lässt, sorgen Sie dafür, dass die Einheit an einer sicheren Stelle steht, an der sie nicht versehentlich umgeworfen werden kann, wodurch Sie oder andere Personen verletzt oder die Einheit schwer beschädigt werden könnten.

Achten Sie darauf, dass die zur Einheit führenden Kabel sicher verlegt sind, sodass sie keine Stolperfalle darstellen.

Achten Sie darauf, dass kein Teil der Einheit über den verwendeten Schreibtisch oder Ständer hinausragt. Lassen Sie insbesondere das Ablagefach nicht offen, wenn das Gerät an der Kante des Tisches, Ständers etc. steht. Stellen Sie sicher, dass die Einheit auf einer flachen, ebenen, stabilen und erschütterungsfreien Fläche steht. Bei Missachtung dieser Vorsichtsmaßnahmen könnte das Gerät herunterfallen und Verletzungen bzw. eine ernsthafte Beschädigung der Einheit verursachen.

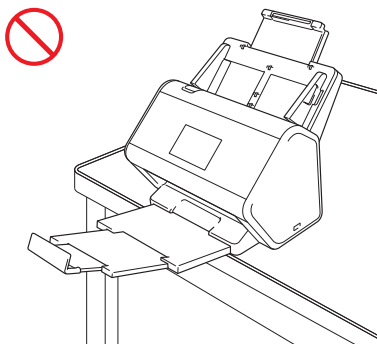

# Produkt-Sicherheitshinweise

---

Stellen Sie die Einheit NICHT auf einen instabilen, geneigten Wagen, Ständer oder Tisch oder eine andere geneigte/abschüssige Fläche. Das Gerät könnte herunterfallen und Verletzungen bzw. eine ernsthafte Beschädigung der Einheit verursachen.

## WICHTIG

- Legen Sie KEINE Gegenstände auf die Einheit.
- Stellen Sie die Einheit NICHT in der Nähe von Störungsquellen, wie z. B. Lautsprechern oder den Basisstationen schnurloser Telefone eines anderen Herstellers, auf. Dies kann den Betrieb der elektronischen Bauelemente der Einheit beeinträchtigen.

## Allgemeine Sicherheitshinweise

### **WARNUNG**

Zur Verpackung des Gerätes wurden Plastikbeutel verwendet. Halten Sie diese Plastikbeutel von Babys und Kindern fern, um Erstickungsgefahr zu vermeiden. Plastikbeutel sind kein Spielzeug.



Schieben Sie keine Gegenstände durch die Gehäuseschlitze in dieses Gerät hinein, denn diese könnten gefährliche stromführende Teile berühren oder einen Kurzschluss hervorrufen und dadurch zu Feuer- und Stromschlaggefahr führen. Wenn Metallgegenstände, Wasser oder andere Flüssigkeiten in das Gerät gelangen, ziehen Sie sofort den Netzstecker. Wenden Sie sich an Ihren Brother-Händler oder Brother Kundenservice.



Verwenden Sie KEINE entflammaren Substanzen, Sprays oder organischen Lösungsmittel/Flüssigkeiten, die Alkohol oder Ammoniak enthalten, um die Einheit innen oder außen zu reinigen. Andernfalls besteht Feuer- oder Stromschlaggefahr.



Die Einheit NICHT zerlegen oder modifizieren, andernfalls kann ein Brand oder Stromschlag die Folge sein. Wenn die Einheit repariert werden muss, wenden Sie sich an Ihren Brother-Händler oder den Brother Kundenservice.



NIEMALS während eines Gewitters die Einheit berühren. Bei Betrieb des Gerätes während eines Gewitters besteht unter Umständen Stromschlaggefahr.

# Produkt-Sicherheitshinweise



Verwenden Sie die Einheit **NICHT** in der Nähe von Flüssigkeiten, z. B. neben einer Badewanne, einem Waschbecken, einer Spüle oder Waschmaschine, in einem feuchten Keller oder in der Nähe eines Schwimmbeckens.

---



Verwenden Sie **KEINEN** beschädigten Netzadapter.

---



**KEINE** schweren Gegenstände auf den Netzadapter stellen und ihn **NICHT** modifizieren oder beschädigen. Das Netzkabel nicht übermäßig biegen oder daran ziehen.

---



Den Netzadapter **NICHT** fallen lassen, mit Gewalt behandeln oder auf andere Weise beschädigen!

# Produkt-Sicherheitshinweise

## **⚠ VORSICHT**

Die Einheit KEINER Druck- oder Lasteinwirkung aussetzen und nur zu ihrem bestimmungsgemäßen Zweck verwenden.

Damit Sie sich nicht schneiden, fahren oder kratzen Sie nicht mit Ihrer Hand oder Ihren Fingern an der Kante des Trägerbogens entlang.

Warten Sie, bis das Gerät die Seiten ausgibt, um zu vermeiden, dass Sie Ihre Finger in den Rollen einklemmen.

Einige Bereiche des Gerätes können Verletzungen verursachen, wenn Abdeckungen (grau schattiert) zu heftig geschlossen werden. Seien Sie vorsichtig, wenn Sie die in den Abbildungen gezeigten Bereiche anfassen.

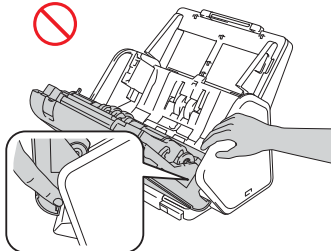
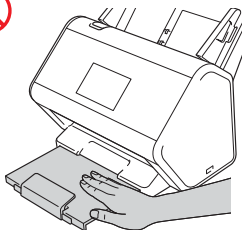

Halten Sie das Gerät zum Tragen NICHT an seinem automatischen Vorlageneinzug (ADF). Hierbei könnte sich der automatische Vorlageneinzug (ADF) vom Gerät lösen. Fassen Sie zum Tragen stets mit beiden Händen unter das Gerät.

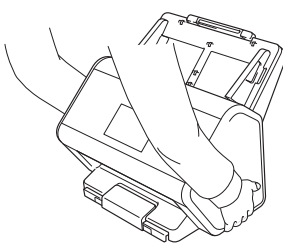
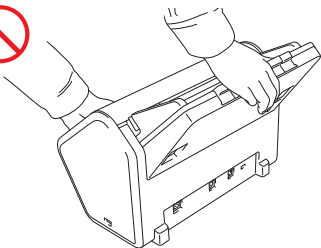

Achten Sie beim Gerätebetrieb sorgfältig darauf, dass Kleidung (insbesondere Ärmel, Krawatten usw.), Haare oder Schmuck nicht in das Gerät gezogen werden, andernfalls kann es zu Verletzungen kommen. Wenn ein Objekt in das Gerät gezogen worden ist, trennen Sie die Einheit sofort von der Spannungsversorgung.

Den Netzadapter NICHT umherschleudern oder damit spielen. Dadurch könnten Sie sich oder andere verletzen.

## **WICHTIG**

(Nur ADS-2800W, ADS-3600W)

Berühren Sie den Touchscreen NICHT sofort nach Anschließen des Netzkabels oder Einschalten des Gerätes. Andernfalls kann ein Fehler auftreten.

## Sicheres Anschließen der Einheit

### **WARNUNG**



Im Inneren der Einheit befinden sich unter hoher Spannung stehende Elektroden. Bevor Sie auf das Geräteinnere zugreifen (beispielsweise zu Zwecken der regelmäßigen Wartung, etwa der Reinigung), sollten Sie unbedingt zuerst den Netzstecker ziehen und etwaige Ethernet-Kabel (nur ADS-2800W, ADS-3600W) vom Gerät trennen.

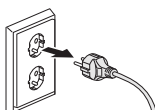

Für Deutschland  
und Österreich

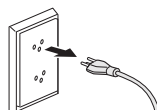

Für die Schweiz



Den Netzadapter und den Netzstecker **NICHT** mit nassen Händen anfassen. Andernfalls besteht Stromschlaggefahr.



Für Deutschland  
und Österreich



Für die Schweiz



Schließen Sie die Einheit **NICHT** an eine Gleichstromquelle oder einen Wandler an. Andernfalls besteht Stromschlaggefahr. Wenden Sie sich an einen qualifizierten Elektriker, falls Sie sich nicht sicher sind, welche Art von Anschluss Sie haben.



Um Stromschlag- oder Feuergefahr zu vermeiden, verwenden Sie die Einheit **NICHT**, wenn das Netzkabel durchgescheuert oder beschädigt ist.



Ziehen Sie stets am Netzstecker und **NICHT** am Netzkabel. Stellen Sie **KEINE** Gegenstände auf das Netzkabel. Verlegen Sie das Netzkabel so, dass niemand darauf treten oder darüber stolpern kann. Es besteht Feuer- oder Stromschlaggefahr.



Brother empfiehlt dringend, **KEINE** Verlängerungskabel zu verwenden. Die Missachtung dieser Vorsichtsmaßnahmen könnte Feuer, Stromschlag und Schäden an der Einheit verursachen.

# Produkt-Sicherheitshinweise



Ziehen Sie beim Trennen des Netzadapters vom Gerät oder von der Steckdose immer am Stecker und nicht am Kabel. Andernfalls kann es zu einer Freilegung oder Beschädigung der Leiter des Kabels oder zu einem Brand oder Stromschlag kommen.

---



Vergewissern Sie sich, dass das eine Ende des Netzkabels fest in eine standardmäßige Steckdose und das andere Ende in den Adapterblock eingesteckt ist. Keine Steckdose mit lockeren Kontakten verwenden. Wenn das Netzkabel nicht vollständig in die Steckdose und den Adapterblock eingesteckt ist, besteht die Gefahr, dass der Netzadapter heiß wird und in Brand gerät.

---



Verwenden Sie stets den mitgelieferten Netzadapter und schließen Sie ihn an eine Steckdose mit einer Spannung an, die innerhalb des unter *Technische Daten* im *Benutzerhandbuch* genannten Bereiches liegt. Eine Nichtbeachtung dieser Warnung kann zu Verletzungen oder zu Geräte- bzw. Sachschäden führen. Brother übernimmt keine Verantwortung für Unfälle oder Schäden, die durch die Verwendung eines nicht mitgelieferten Netzadapters entstehen.

---



Den mitgelieferten Netzadapter NICHT an andere Produkte anschließen.

---



Den Netzadapter NICHT überlasten.

## VORSICHT

Trennen Sie, wenn Sie die Einheit für längere Zeit nicht verwenden, den Netzadapter von der Steckdose.



## Wartung der Einheit

Versuchen Sie NICHT, die Einheit selbst zu reparieren. Das Öffnen oder Entfernen von Abdeckungen kann zu Kontakt mit gefährlichen stromführenden Teilen und anderen Gefahren sowie zum Verlust von Garantieansprüchen führen. Wenden Sie sich an Ihren Brother-Händler oder Brother Kundenservice.

### **WARNUNG**



**Wenn die Einheit heruntergefallen oder das Gehäuse beschädigt ist, besteht Feuer- oder Stromschlaggefahr. Trennen Sie die Einheit von der Netzsteckdose und wenden Sie sich an Ihren Brother-Händler oder den Brother Kundenservice.**

---



Wenn die Einheit ungewöhnlich heiß wird, Rauch austritt, ungewöhnliche Gerüche ausströmen oder wenn Sie versehentlich Flüssigkeiten darauf verschüttet haben, ziehen Sie sofort den Netzstecker. Wenden Sie sich an Ihren Brother-Händler oder Brother Kundenservice.

### **WICHTIG**

Wenn das Gerät nicht mehr richtig arbeitet, obwohl es entsprechend den Bedienungsanweisungen verwendet wurde, nehmen Sie nur die in den Bedienungsanweisungen beschriebenen Einstellungen vor. Inkorrekte Änderungen anderer Bedienungselemente können zu Beschädigungen führen und machen oft umfangreiche Arbeiten von qualifizierten Technikern notwendig, um wieder den normalen Betriebszustand der Einheit herzustellen.

## Produktgarantie und Haftung

Keine der in dieser Anleitung gemachten Angaben beeinflussen die bestehende Produktgarantie oder können als erweiterte Garantie- oder Gewährleistungsansprüche ausgelegt werden. Durch Nichtbeachtung der in dieser Anleitung enthaltenen Sicherheitshinweise kann die Produktgarantie ungültig werden.

### **WARNUNG**

**Verwenden Sie ausschließlich den mit dem Gerät gelieferten Netzadapter.**

**Das Gerät muss an eine in der Nähe befindliche, jederzeit leicht zugängliche Netzsteckdose angeschlossen werden. Um im Notfall die Stromversorgung vollständig zu unterbrechen, muss der Netzstecker gezogen werden.**

## Konformitätserklärung (nur Europa)

Wir, Brother Industries, Ltd.

15-1, Naeshiro-cho, Mizuho-ku, Nagoya 467-8561, Japan,

erklären, dass dieses Produkt die wesentlichen Anforderungen aller relevanten, innerhalb der Europäischen Gemeinschaft geltenden Richtlinien und Bestimmungen erfüllt.

Sie können die Konformitätserklärung vom Brother Solutions Center herunterladen. Besuchen Sie [support.brother.com](http://support.brother.com) und:

- > klicken Sie auf „Handbücher“
- > wählen Sie Ihr Modell
- > wählen Sie „Konformitätserklärung“
- > klicken Sie auf „Herunterladen“

Die Konformitätserklärung wird als PDF-Datei heruntergeladen.

## GS-Erklärung

Das Gerät ist nicht für die Benutzung im unmittelbaren Gesichtsfeld am Bildschirmarbeitsplatz vorgesehen. Um störende Reflexionen am Bildschirmarbeitsplatz zu vermeiden, darf dieses Produkt nicht im unmittelbaren Gesichtsfeld platziert werden.

## Konformitätserklärung zur Funkanlagenrichtlinie 2014/53/EU (nur Europa und Türkei) (nur ADS-2800W, ADS-3600W)

Wir, Brother Industries, Ltd.

15-1, Naeshiro-cho, Mizuho-ku, Nagoya 467-8561, Japan,

erklären, dass diese Produkte den Bestimmungen der Funkanlagenrichtlinie 2014/53/EU entsprechen. Eine Kopie der Konformitätserklärung kann gemäß der folgenden Anleitung aus dem Bereich Konformitätserklärung (nur Europa) heruntergeladen werden.

## WLAN (nur ADS-2800W, ADS-3600W)

Dieser Scanner unterstützt eine Wireless-Schnittstelle.

Frequenzband: 2400–2483,5 MHz

Maximale in dem Frequenzband übertragene Hochfrequenzleistung: unter 20 dBm (EIRP)

## LAN-Verbindung

### WICHTIG

Verbinden Sie das Gerät NICHT mit einem LAN-Anschluss, an dem Überspannungen entstehen können.

## NFC (nur ADS-3600W)

Dieser Scanner unterstützt NFC (Nahfeldkommunikation).

Frequenzband: 13,553–13,567 MHz

Maximale in dem Frequenzband übertragene Hochfrequenzleistung: unter 111,5 dBuV/m bei 10 m

## Funkentstörung

Dieses Produkt erfüllt die Norm EN55032 (CISPR 32)/Klasse B. Wenn Sie das Gerät an einen Computer anschließen, achten Sie darauf, dass das verwendete USB-Kabel nicht länger als 2 m ist.

## Informationen zur Übereinstimmung mit Verordnung (EU) Nr. 801/2013 der Kommission

Leistungsaufnahme*	ADS-2400N	ADS-2800W	ADS-3000N	ADS-3600W
(Bereitschaftsmodus im Netzwerk)	ca. 1,5 W	ca. 3,2 W	ca. 2,5 W	ca. 4,4 W

\* Alle Netzwerkanschlüsse aktiviert und verbunden

## WLAN aktivieren/deaktivieren (nur ADS-2800W, ADS-3600W)





- 1 Drücken Sie .
- 2 Drücken Sie **Netzwerk**.
- 3 Drücken Sie **WLAN**.
- 4 Drücken Sie **▲** oder **▼**, um **WLAN aktiv** anzuzeigen.
- 5 Drücken Sie **WLAN aktiv**.
- 6 Drücken Sie **Ein (oder Aus)**.

## LAN aktivieren/deaktivieren

### ADS-2800W/ADS-3600W

- 1 Drücken Sie .
- 2 Drücken Sie **Netzwerk**.
- 3 Drücken Sie **LAN (Kabel)**.
- 4 Drücken Sie **▲** oder **▼**, um **Kabel aktiv** anzuzeigen.
- 5 Drücken Sie **Kabel aktiv**.
- 6 Drücken Sie **Ein (oder Aus)**.

### ADS-2400N/ADS-3000N





- 1 Öffnen Sie die vordere Abdeckung.
- 2 Halten Sie  **3** und  **1** ca. fünf Sekunden lang gedrückt, bis Sie einen Signalton hören.  
LAN deaktivieren: Halten Sie  **3** und  **2** ca. fünf Sekunden lang gedrückt, bis Sie einen Signalton hören.

## USB aktivieren/deaktivieren

ADS-2800W/ADS-3600W

- 1 Drücken Sie .
- 2 Drücken Sie **Inbetriebnahme**.
- 3 Drücken Sie **USB/PC-Port**.
- 4 Drücken Sie **Ein (oder Aus)**.
- 5 Drücken Sie zwei Sekunden lang **OK**, um das Gerät neu zu starten.

ADS-2400N/ADS-3000N

- 1 Öffnen Sie die vordere Abdeckung.
- 2 Halten Sie  und  ca. fünf Sekunden lang gedrückt, bis Sie einen Signalton hören.  
USB deaktivieren: Halten Sie  und  ca. fünf Sekunden lang gedrückt, bis Sie einen Signalton hören.
- 3 Das Gerät wird neu gestartet.

## Recycling-Informationen gemäß WEEE- und Batterierichtlinie



Symbol auf dem Gerät



Symbol auf der Batterie

### Nur Europäische Union

Das Produkt/die Batterie ist mit einem der oben gezeigten Recycling-Symbole gekennzeichnet. Dies bedeutet, dass das Produkt/die Batterie am Ende der Lebensdauer getrennt an einer entsprechenden Sammelstelle entsorgt werden muss und nicht in den normalen Hausmüll gelangen darf.

## Warenzeichen

BROTHER ist entweder ein Warenzeichen oder ein eingetragenes Warenzeichen von Brother Industries, Ltd.

Microsoft, Windows, Windows Vista, Windows Server, Outlook und Internet Explorer sind entweder eingetragene Warenzeichen oder Warenzeichen der Microsoft Corporation in den USA und/oder anderen Ländern.

Apple, Macintosh, Mac OS und Safari sind Warenzeichen der Apple Inc., die in den USA und anderen Ländern eingetragen sind.

ABBYY, ABBYY FineReader und ABBYY PDF Transformer sind entweder eingetragene Warenzeichen oder Warenzeichen von ABBYY Software Ltd.

Nuance, das Nuance-Logo und PaperPort sind Warenzeichen oder eingetragene Warenzeichen von Nuance Communications, Inc. bzw. angeschlossener Gesellschaften in den USA und/oder anderen Ländern.

WPA, WPA2, Wi-Fi Protected Access und Wi-Fi Protected Setup sind Warenzeichen der Wi-Fi Alliance.

Wi-Fi, Wi-Fi Alliance und Wi-Fi Direct sind eingetragene Warenzeichen der Wi-Fi Alliance.

AMD ist ein Warenzeichen von Advanced Micro Devices, Inc.

ISIS ist ein eingetragenes Warenzeichen oder Warenzeichen der EMC Corporation in den USA und/oder anderen Ländern.

Intel ist ein Warenzeichen der Intel Corporation in den USA und/oder anderen Ländern.

Adobe und Photoshop sind eingetragene Warenzeichen oder Warenzeichen von Adobe Systems Incorporated in den USA und/oder anderen Ländern.

Alle Firmen, deren Programmnamen in diesem Handbuch erwähnt sind, haben spezielle Lizenzvereinbarungen für die zu ihrem Eigentum gehörenden Programme.

**Alle auf Brother-Produkten gezeigten oder in den dazugehörigen Dokumenten bzw. in anderen Materialien erwähnten Marken- und Produktnamen von Firmen sind Warenzeichen oder eingetragene Warenzeichen der entsprechenden Firmen.**

### Erstellung und Veröffentlichung

Dieses Handbuch wurde unter der Aufsicht von Brother Industries, Ltd. mit den aktuellen Produktbeschreibungen und Informationen erstellt und veröffentlicht.

Der Inhalt dieses Handbuches und die technischen Daten dieses Produktes können ohne vorherige Ankündigung geändert werden.

Die Firma Brother behält sich das Recht vor, Änderungen bzgl. der technischen Daten und der hierin enthaltenen Materialien ohne vorherige Ankündigung vorzunehmen. Brother übernimmt keine Haftung für Schäden (einschließlich Folgeschäden), verursacht durch das Vertrauen auf diese Materialien, einschließlich aber nicht beschränkt auf offensichtliche Druck- und andere Fehler bezüglich der Veröffentlichung.

### Copyright und Lizenz

© 2015 Brother Industries, Ltd. Alle Rechte vorbehalten.

Dieses Produkt enthält von den folgenden Herstellern entwickelte Software:

© 2008 Devicescape Software, Inc.

Dieses Produkt enthält die von ZUKEN ELMIC, Inc. entwickelte Software „KASAGO TCP/IP“.

## Anmerkungen zur Open-Source-Lizenzvergabe

Dieses Produkt enthält Open-Source-Software.

Die Anmerkungen zur Open-Source-Lizenzvergabe finden Sie im Brother Solutions Center unter [support.brother.com](http://support.brother.com)

## Brother Kundenservice

### Kundenservice

Besuchen Sie [www.brother.com](http://www.brother.com), um Kontaktinformationen für Ihre regionale Brother-Niederlassung zu erhalten.

### Vertriebspartner

Für Angaben zu Vertriebspartnern in Europa wenden Sie sich bitte an Ihre Brother-Niederlassung. Adressen und Telefonnummern der europäischen Niederlassungen finden Sie, wenn Sie unter [www.brother.com](http://www.brother.com) Ihr Land wählen.

## Widerrechtlicher Gebrauch von Scannern

Das Kopieren bestimmter Dokumente in betrügerischer Absicht ist strafbar. Im Folgenden finden Sie eine nicht vollständige Liste von Dokumenten, die u. U. nicht rechtmäßig kopiert werden dürfen. Falls Sie nicht sicher sind, ob Sie gegen geltendes Recht verstoßen, erkundigen Sie sich bitte bei Ihrem Rechtsberater und/oder den zuständigen Behörden:

- Währungen
- Wertpapiere, Obligationen, Schuldverschreibungen
- Depositen-Dokumente
- Dokumente von Streitkräften und militärischen Einrichtungen
- Ausweise
- Briefmarken (gestempelt und ungestempelt)
- Einwanderungspapiere, Visa
- Sozialhilfe-Dokumente
- Schecks und Zahlungsanweisungen von Staats-, Regierungsämtern und Behörden
- Identifikationsdokumente, wie Dienstmarken oder Ehrenabzeichen

Urheberrechtlich geschützte Werke dürfen nicht kopiert werden, vorbehaltlich von Ausnahmen in Bezug auf Teile des urheberrechtlich geschützten Werkes aufgrund von „Kulanz“. Mehrfachkopien weisen auf eine missbräuchliche Nutzung hin. Kunstwerke werden wie urheberrechtlich geschützte Werke behandelt.

## Hinweise zur originalgetreuen Reproduktion von gescannten Dokumenten

Nach dem Scannen eines Dokumentes sollten Sie prüfen, ob die Scangenaugigkeit und -qualität Ihren Anforderungen entspricht. Kontrollieren Sie dazu die Scangröße, Wiedergabe von Bildern, Bildtreue, Farbtöne usw.

Prüfen Sie stets zuerst die Scandaten, bevor Sie das Originaldokument vernichten.

Da Scandaten teilweise verloren gehen oder beschädigt werden können, sollten Sie alle Anweisungen aufmerksam lesen und Folgendes beachten:

- Je nach Zustand des Dokumentes ist es möglich, dass es beim Scannen überstrapaziert, verzerrt oder schmutzig wird oder reißt. In diesem Fall gehen die Scandaten möglicherweise ganz oder teilweise verloren.

Achten Sie darauf, dass das Dokument nicht gefaltet, gebogen oder löchrig ist.

- Wenn das Gerät innen verschmutzt ist, kann das Dokument beim Scannen überstrapaziert, verzerrt oder schmutzig werden oder reißen. In diesem Fall gehen die Scandaten möglicherweise ganz oder teilweise verloren.

Reinigen Sie das Gerät innen sorgfältig und regelmäßig.

- Je nach Scaneinstellungen, wie Dokumentgröße, Scanauflösung, Farbeinstellungen, Einstellungen für einseitiges oder doppelseitiges Scannen, automatische Schräglagenkorrektur, Überspringen leerer Seiten usw. kann Folgendes auftreten:

- Text ist bei zu niedriger Bildauflösung unleserlich oder unscharf.
- Scandaten eines farbigen Dokuments werden in Schwarzweiß erfasst.
- Nur eine Seite eines beidseitigen Dokuments wird erfasst.
- Ein Teil des Dokuments wird nicht gescannt oder die Größe ist zu klein.
- Das Dokument wird nur bis zu einem bestimmten Punkt gescannt, darauf folgende Scandaten gehen verloren.
- Leere Seiten werden nicht gelöscht oder Seiten werden unnötigerweise gelöscht.
- An den Kanten der Scandaten werden Ränder hinzugefügt.

Informationen zur Konfiguration der Scaneinstellungen finden Sie im *Benutzerhandbuch*.

- Je nach Zustand des Dokuments (gefaltet, gebogen oder löchrig) und der Verbrauchsmaterialien werden möglicherweise mehrere Seiten eines Dokuments auf einmal eingezogen, wodurch einige Seiten in den Scandaten fehlen.

Achten Sie darauf, dass das Dokument nicht gefaltet, gebogen oder löchrig ist.

Ersetzen Sie alle Verbrauchsmaterialien regelmäßig.

- Wenn Sie Dokumente scannen, die nicht den empfohlenen Richtlinien entsprechen, oder je nach Zustand des Dokuments (gefaltet, gebogen oder löchrig), der Verbrauchsmaterialien oder des Papiereinzugsmechanismus im Geräteinnern können sich Dokumente während des Scannens im Gerät stauen. In diesem Fall gehen die Scandaten möglicherweise ganz oder teilweise verloren. (Als Folge eines Papierstaus können Dokumente unbrauchbar werden.)

Informationen zu verwendbaren Dokumenten finden Sie unter „Verwendbare Dokumente“ im *Benutzerhandbuch*.

- Wenn Sie mit einem Leuchtstift markierte Dokumente scannen, sind die markierten Bereiche in den Scandaten möglicherweise nicht richtig sichtbar oder die Stifffarbe wird je nach Farbe und Dichte der Stifftinte nicht einwandfrei wiedergegeben.

Durch Erhöhung der Scanauflösung erzielen Sie ggf. bessere Ergebnisse. Informationen zu den Auflösungseinstellungen finden Sie im *Benutzerhandbuch*.



# brother

**Besuchen Sie uns im Internet**  
**[www.brother.com](http://www.brother.com)**



**[www.brotherearth.com](http://www.brotherearth.com)**