

## دليل أمان المنتج

MFC-J2330DW/J2730DW/J3530DW/J3930DW



Brother Industries, Ltd.

15-1, Naeshiro-cho, Mizuho-ku, Nagoya 467-8561, Japan

يرجى قراءة هذا الكتيب قبل البدء بتشغيل المنتج أو محاولة صيانته. إن عدم اتباع هذه الإرشادات قد يؤدي إلى زيادة مخاطر حدوث حريق، أو صدمة كهربائية، أو حروق أو اختناق. لن تكون Brother مسؤولة عن أية أضرار ناتجة عن عدم اتباع المالك للإرشادات المذكورة في هذا الدليل.

### كيفية استخدام هذا الدليل:

- 1 اقرأ الدليل بأكمله قبل استخدام منتجك واحتفظ به للرجوع إليه لاحقاً.
- 2 اتبع بعناية الإرشادات المذكورة في هذا الدليل وتأكد من اتباعك لكافة التحذيرات والإرشادات الموجودة على المنتج.
- 3 إذا كانت لديك أسئلة حول كيفية استخدام منتجك بعد قراءة هذا الدليل، يرجى الاتصال بخدمة عملاء Brother أو وكيل Brother المحلي.
- 4 للتأكد من فهم كافة الإرشادات، راجع الرموز والمصطلحات المستخدمة في الدليل.

# الرموز والمصطلحات المستخدمة في هذا الدليل

تُستخدم الرموز والمصطلحات التالية خلال هذا الدليل.  
اتبع كافة التحذيرات والإرشادات الموجودة على المنتج.

**الغامق**  
يشير الخط الغامق إلى مفاتيح معينة على لوحة تحكم الجهاز أو شاشة الكمبيوتر.

**المانل**  
يشدد الخط المائل على نقطة هامة أو يشير إلى موضوع مرتبط.

**النص الإنكليزي**  
يشير إلى الرسائل التي تظهر على شاشة الجهاز.

## تحذير

تشير رموز التحذير إلى احتمال وجود حالة خطيرة قد تتسبب في الموت أو في حدوث إصابات خطيرة إذا لم يتم تجنبها.

## تنبيه

تحدد رموز التنبيه إلى احتمال وجود حالة خطيرة قد تتسبب في حدوث إصابات بسيطة أو معتدلة إذا لم يتم تجنبها.

## هام

تشير رموز "هام" إلى احتمال وجود حالة خطيرة قد تتسبب في حدوث خلل أو فقدان وظيفة المنتج إذا لم يتم تجنبها.

## ملاحظة

إن الأشكال التوضيحية في هذا الدليل هي خاصة بالجهاز MFC-J3930DW.

## ملاحظة

تحدد رموز "ملاحظة" محيط التشغيل، أو شروط التركيب أو شروط استخدام خاصة.

 تشير رموز الحظر إلى الأعمال التي لا يجب القيام بها.

 يشير هذا الرمز إلى عدم استخدام الرذاذ القابل للاشتعال.

 يشير هذا الرمز إلى عدم استخدام المذيبات العضوية مثل الكحول والسوائل.

 تنبهك رموز المخاطر الكهربائية بأخطار الصدمات الكهربائية المحتملة.

 تنبهك رموز أخطار الحريق باحتمال التسبب بحريق.

## إشعار التأليف والنشر

تم تأليف ونشر دليل المنتج هذا لتوفير آخر المعلومات حول أمان المنتج وقت نشر الدليل. إن محتويات هذا الدليل خاضعة للتغيير. للحصول على أحدث إصدارات الدليل، يرجى زيارة الموقع [support.brother.com](http://support.brother.com).

## اختيار موقع آمن للجهاز



### تحذير !



ضع الجهاز في مكان تكون درجة الحرارة فيه بين 10 و35 درجة مئوية ونسبة الرطوبة بين 20 و 80% (دون تكاثف).



لا تعرض الجهاز لأشعة الشمس المباشرة، أو للحرارة الزائدة، أو للهب، أو الغازات المسببة للتآكل، أو الرطوبة أو الغبار. إن القيام بذلك قد يتسبب بمخاطر الصدمات أو القصر الكهربائي أو الحريق. كما قد يؤدي إلى عطب الجهاز أو جعله غير قابلة للعمل.



لا تضع الجهاز قرب المواد الكيميائية أو في مكان يمكن أن تتسكب المواد الكيميائية فيه. إذا لمست المواد الكيميائية الجهاز، فقد يكون هناك خطر حدوث حريق أو صدمة كهربائية.  
قد تتسبب السوائل أو المذيبات العضوية بتشكيل خاص مثل البنزين، أو مرقق القوام، أو مزيل الطلاء، أو مزيل الروائح في ذوبان أو انحلال الهيكل البلاستيكي و/أو الكبلات، مما يؤدي إلى مخاطر حدوث حريق أو صدمات كهربائية.  
كما قد تتسبب هذه المواد أو مواد أخرى أيضاً في خلل الجهاز أو تغيير لونه.

## ⚠ تنبيه

ضع الجهاز على سطح مستو ومستقر خالٍ من الصدمات والاهتزازات، مثل المكتب. ضعه قرب مقيس هاتف ومقيس كهربائي قياسي موزع أو مقيس كهربائي قياسي (في تايوان).

لا تضع أغراضاً ثقيلة على الجهاز. لا تضع الجهاز على عربة، أو حامل، أو طاولة غير ثابتة، خصوصاً إذا كان هناك احتمال بأن يكون الأولاد قريبين منه. إن الجهاز ثقيل وقد يسقط مما قد يتسبب في إصابتك أو إصابة شخص آخر وحدوث ضرر كبير للجهاز. في حال كان الجهاز يحتوي على ماسح ضوئي، فقد تتزايد مخاطر الإصابة إذا انكسر زجاج الماسح الضوئي.

تجنب وضع الجهاز في منطقة مزدحمة. وإذا كان ذلك ضرورياً، فتأكد من وضع الجهاز في مكان آمن لا يمكن الارتطام به عرضياً لكي تتجنب إصابتك وحدوث ضرر كبير للجهاز.

## هام

- لا تضع أغراضاً على الجهاز. إن القيام بذلك قد يزيد من مخاطر فرط الإحماء وحدوث خلل في الجهاز.
- لا تضع أي شيء أمام الجهاز والذي قد يعيق الفاكسات الواردة أو الصفحات المطبوعة.
- لا تضع أي شيء في مسار الفاكسات الواردة أو الصفحات المطبوعة.
- لا تضع جهازك بجانب مصادر التشويش، مثل مكبرات الصوت أو الوحدات القاعدية لأجهزة الهاتف اللاسلكية التي ليست من Brother. إن القيام بذلك قد يشوش على تشغيل المكونات الكهربائية للجهاز.
- لا تضع الجهاز على أي سطح منحني أو مائل. لا تقم بإمالة الجهاز بعد تركيب خرطيش الحبر. قد يؤدي ذلك إلى انسكاب الحبر وعطب الجهاز من الداخل.

## احتياطات عامة

### تحذير ⚠

الأكياس البلاستيكية مستخدمة لتغليف الجهاز وليس للعب بها. لتجنب خطر الاختناق، يرجى وضع هذه الأكياس بعيداً عن متناول الأطفال والأولاد وتخلص منها بشكل صحيح.

لا تستخدم هذا الجهاز قرب أية تجهيزات طبية كهربائية. حيث أن الأشعة الراديوية المنبعثة من الجهاز قد تؤثر على الأجهزة الطبية الكهربائية وحدوث خلل ما، مما قد يتسبب في حادث طبي.

للمستخدمين الذين لديهم جهاز تنظيم ضربات القلب:

يصدر هذا الجهاز حقل مغناطيسي ضعيف. إذا واجهت أية أعراض غير اعتيادية مع جهاز تنظيم ضربات القلب خاصتك، ابتعد عن الجهاز واتصل بطبيبك فوراً.



لا تستخدم مواد قابلة للاشتعال أو أي نوع من الرذاذ أو سائل أو مذيّب عضوي يحتوي على الكحول أو النشادر لتنظيف الجهاز من الداخل أو الخارج. قد يتسبب ذلك في حدوث حريق أو صدمة كهربائية. بدلاً من ذلك، استخدم قطعة قماش جافة وخالية من الزغب. لمعلومات حول كيفية تنظيف الجهاز، راجع دليل المستخدم على الإنترنت.

### تنبيه ⚠

انتظر لحين خروج الصفحات من الجهاز قبل جمعها. إن عدم القيام بذلك قد يؤدي إلى إصابة أصابعك في حال انحسارها تحت البكرات.

لا تضع يدك أو أي غرض آخر في فتحة تركيب الحبر. قد يؤدي القيام بذلك إلى حدوث إصابة.

في حال إطالة الدرج لاحتواء ورق ذي قياس كبير مثل A3، أو Legal، أو Ledger أو Folio، ضع الجهاز بحيث لا يخرج الدرج عن حافة الطاولة أو المكتب. في حال ارتطام شخص ما بالدرج فقد يؤدي ذلك إلى وقوع الجهاز وحدوث إصابة.

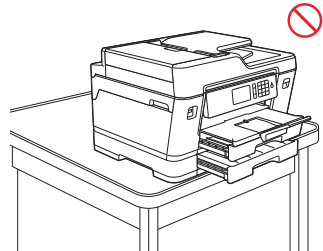
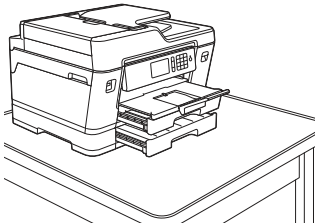

---

احذر من وضع أصابعك في المنطقة المبينة في الشكل التوضيحي وذلك لمنع حدوث إصابات.

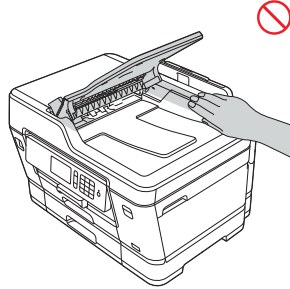
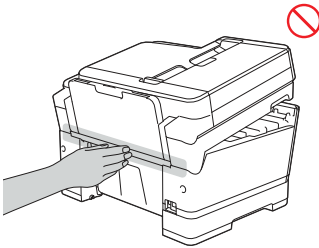
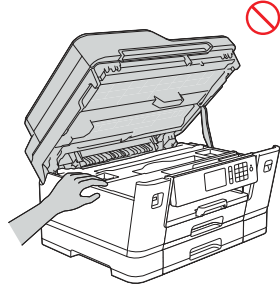
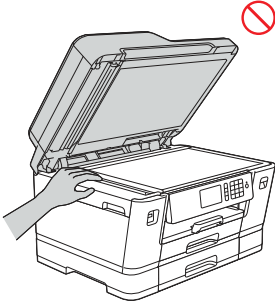

---

عند تعديل الدرج من A3، أو Legal، أو Ledger أو Folio إلى الحجم الأصلي، احذر من حشر أصابعك في الفجوات أو الفتحات الموجودة أسفل الدرج.

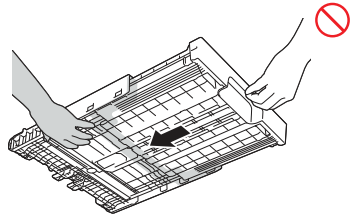
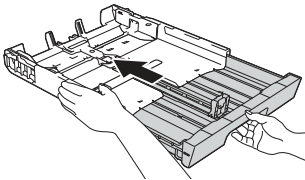

(للأجهزة (MFC-J3530DW/J3930DW)

احذر من وضع أصابعك في المنطقة المبيّنة في الشكل التوضيحي وذلك لتجنب إصابتك.

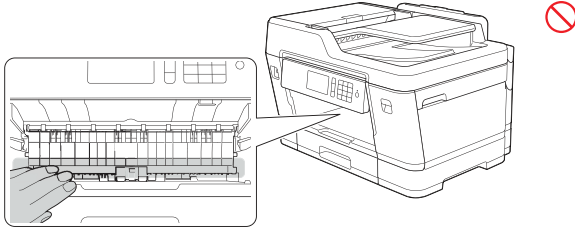

(للأجهزة (MFC-J2730DW/J3530DW/J3930DW)

يجب حمل الجهاز من قِبل شخصين على الأقل وذلك لمنع حدوث إصابات. يجب أن يحمل أحد الأشخاص الجهاز من الأمام والآخر من الخلف، كما هو مبين في الشكل التوضيحي أدناه. احمل الجهاز وذلك بمسك فتحات المقابض الموجودة على كل جانب من الجهاز بيديك. احذر من انحسار أصابعك عند وضع الجهاز.

لا تحمل الجهاز بمسكه من الدرج السفلي بعد تركيبه. قد يسقط الدرج السفلي ويتسبب في إصابتك.

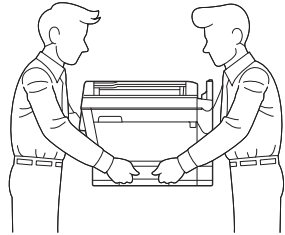

لا تحمل الجهاز بمسكه من المناطق المبينة في الشكل التوضيحي. قد يؤدي ذلك إلى انزلاق الجهاز من يديك والتسبب في الإصابة.

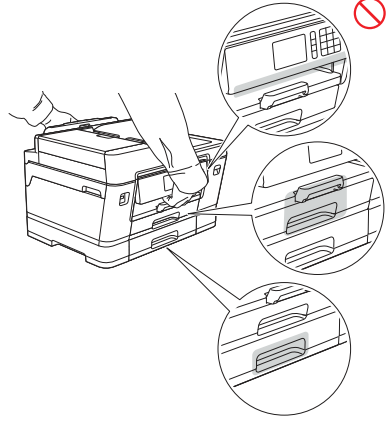
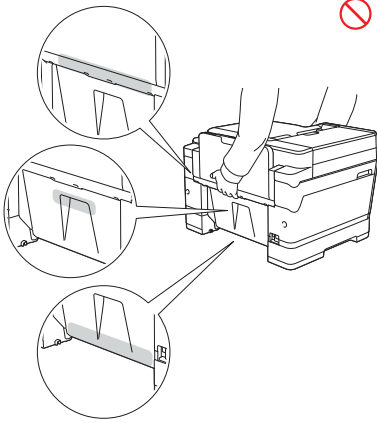
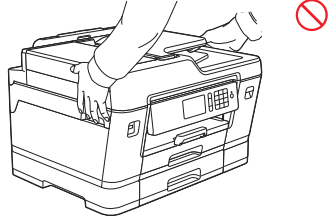

(للأجهزة MFC-J2330DW)

احمل الجهاز وذلك بمسك فتحات المقابض الموجودة على كل جانب من الجهاز بيديك.

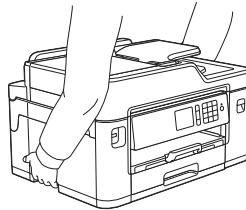



عند حمل الجهاز، انزع الدروج في حال إطالتها لاحتواء قياسات الورق الكبيرة مثل Ledger، أو A3، أو Legal أو Folio. قد يتسبب وزن الورق في سقوط الدروج وإصابتك.

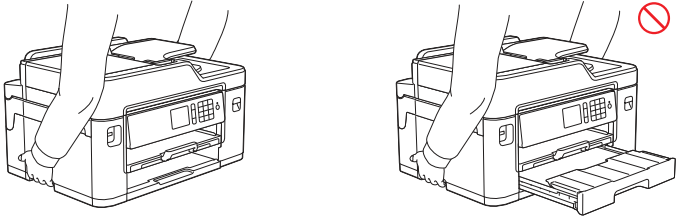

في حال سقوط حبر على جلدك، أو في عينيك أو فمك، يرجى اتباع هذه الخطوات مباشرة:

- إذا سقط الحبر على جلدك، اغسله بالماء والصابون فوراً.
- إذا سقط الحبر في عينيك، اغسلهما بالماء فوراً. إذا بقي الحبر كما هو فقد يتسبب في احمرار عينك أو التهابها بشكل خفيف.
- في حال ملاحظة أي شيء غير اعتيادي، اتصل بطبيبك.
- إذا سقط الحبر في فمك، ابصقه واتصل بطبيبك فوراً.

- احذر من سقوط الحبر في عينيك عند استبدال خرطوشة الحبر.
- احتفظ بخرطوشة الحبر بعيداً عن متناول الأولاد.
- لا تبتلع الحبر.

- لا تخرج خرطوشة الحبر. قد يتسرب الحبر خارج الخرطوشة في حال رجّه.
- لا تفك خرطوشة الحبر. قد يسقط الحبر في عينيك أو على جلدك.

لا تمرر يدك على طرف الورق المطبوع.  
قد تتسبب الأطراف الحادة في إصابتك.

(لأجهزة MFC-J3530DW/J3930DW)

لا تقم بنزع أو تخريب أي من ملصقات التنبيه أو التحذير الموجودة داخل الجهاز.

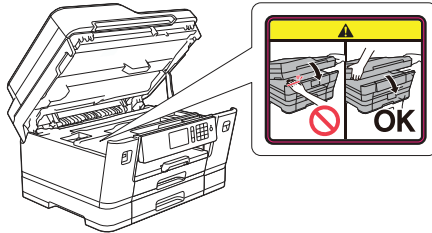

## هام

- يمكن أن يؤدي انقطاع الطاقة إلى مسح المعلومات الموجودة في ذاكرة الجهاز.
- لا تصل الجهاز بمقيس كهرباء موجود على نفس دارة المعدات الكبيرة أو الأجهزة الأخرى التي تتطلب مقداراً كبيراً من الكهرباء لكي تعمل. إن تشغيل هذا الجهاز بالتزامن مع الأجهزة الأخرى قد يتسبب في جهد زائد، أو فصل قاطع الدارة الكهربائية أو انصهار الفاصلة الكهربائية.
- ننصح بأن تستخدم خرطيش الحبر الأصلية خاصتنا فقط.
- قد يؤدي استخدام حبر غير أصلي إلى عطب رأس الطباعة، والتسبب أيضاً في اختلاف الألوان وجودة الطباعة.

## توصيل الجهاز بشكل آمن

### تحذير !



هناك أقطاب كهربائية ذات جهد عال داخل الجهاز. قبل محاولة الوصول للجهاز من الداخل، بما في ذلك الصيانة الدورية مثل التنظيف، تأكد من نزع شريط الكهرباء من مقيس التيار الكهربائي بالإضافة إلى أي كبل هاتفي (RJ-11) أو Ethernet عن المنتج. (الشكل التوضيحي هذا مثال عن أستراليا).

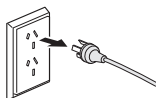

لا تمسك مأخذ الكهرباء بأيدي مبلطة. (الشكل التوضيحي هذا مثال عن أستراليا).

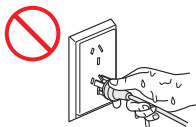

تأكد دوماً من إدخال المأخذ الكهربائي بشكل كامل.



لا تدع الغبار يتراكم على المآخذ أو المقبس الكهربائي أو على الجهاز.



لا تحاول صيانة هذا الجهاز بنفسك. قد يعرضك فتح أو نزع الأغطية إلى جهد كهربائي خطر ومخاطر أخرى، واحتمال بطلان الكفالة. إذا واجهت أية مشاكل في الجهاز، اتصل بخدمة عملاء Brother أو وكيل Brother المحلي.



لا تدع أي نوع من أنواع السوائل أن يلامس المآخذ أو المقبس الكهربائي.



إذا انسكب الماء أو سائل آخر، أو سقط غرض معدني داخل الجهاز، افصل الجهاز عن مقبس التيار الكهربائي واتصل بخدمة عملاء Brother أو وكيل Brother المحلي.



يجب أن يكون هذا الجهاز متصلاً بمصدر تيار متناوب شدته ضمن النطاق المذكور على ملصق التصنيف. لا تصل الجهاز بمصدر تيار مستمر أو بمحول كهربائي. إذا لم تكن متأكداً من مصدر الطاقة لديك، اتصل بكهربائي مختص.



أمان شريط الكهرباء:

- لا تضع أي شيء على الشريط الكهربائي.
- لا تضع هذا الجهاز في مكان يمكن للأشخاص الدوس على الشريط.
- لا تضع هذا الجهاز بطريقة يمكن أن تجعل الكبل يتمدد أو يتعرض للكثير من الشد.
- قد يتسبب القيام بذلك في تمزق الكبل أو اهترائه.



(غير متوفر في تاوان)  
هذا الجهاز مزود بمأخذ مؤرض ثلاثي الأسلاك، وهو يناسب فقط مقبس الكهرباء المؤرض. تعتبر هذه ميزة أمان...  
إذا لم تكن قادراً على إدخال المأخذ في المقبس، اتصل بالكهربائي ليقوم بتبديل المقبس القديم. لا تستخدم المأخذ المؤرض مع أي مقبس غير ذلك المخصص لهذا الأمر. إن القيام بذلك قد يتسبب في صدمة كهربائية.  
(الشكل التوضيحي هذا مثال عن أستراليا).

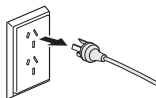

توخ الحذر عند تركيب أو تعديل الخطوط الهاتفية.  
لا تلمس مطلقاً أسلاك الهاتف أو أطرافه غير المركبة ما لم يكن خط الهاتف مفصلاً عن مأخذ الحائط.  
لا تقم أبداً بتركيب أسلاك الهاتف خلال عاصفة رعدية. لا تركب مطلقاً مقبس هاتف حائطي في مكان رطب.



لا تستخدم الجهاز أو تمسك الشريط الكهربائي إذا كان الشريط ممزقاً أو مهترئاً. في حال الاضطرار لنزع الشريط، لا تلمس الأجزاء المتضررة أو المهترئة.



لا تسحب الشريط الكهربائي من منتصفه. لا تضع أي شيء على الشريط الكهربائي كما لا تضعه في مكان يمكن للأشخاص الدوس عليه. قد ينتج عن القيام بذلك صدمة كهربائية أو حريق.



تنصح Brother بشدة ألا تستخدم أي نوع من أنواع الموصلات الكهربائية.

## ⚠ تنبيه

عند وصل عدة أجهزة، بما فيها هذا الجهاز، بالكمبيوتر عن طريق كبلات USB، فقد تشعر بشحنة كهربائية عند لمس الأجزاء المعدنية للجهاز.

## صيانة الجهاز

### تحذير ⚠



إذا سقط الجهاز أو تلف الغطاء، فقد يكون هناك احتمال حدوث صدمة كهربائية. افصل الجهاز عن مقبس التيار الكهربائي واتصل بخدمة عملاء Brother أو وكيل Brother المحلي.



إذا أصبح الجهاز ساخناً بشكل غير اعتيادي، أو أصدر دخاناً أو أي رائحة قوية، أو في حال انسكب أي سائل فيه، افصل الوحدة مباشرة عن مقبس التيار الكهربائي واتصل بخدمة عملاء Brother أو وكيل Brother المحلي.

### هام

إذا لم يعمل الجهاز بشكل طبيعي بعد اتباع إرشادات التشغيل، قم بضبط عناصر التحكم التي تم تغطيتها في إرشادات التشغيل فقط. قد يتسبب الضبط غير الصحيح لعناصر تحكم أخرى في التلف، وقد يتطلب غالباً عملاً شاقاً من قبل فني مختص لإعادة الجهاز إلى وضع التشغيل الطبيعي.

# معلومات هامة في أستراليا

## تعليمات أمان هامة

- 1 اقرأ جميع هذه التعليمات.
- 2 احتفظ بها كمرجع مستقبلي.
- 3 اتبع كل التحذيرات والتعليمات الموجودة على الجهاز.
- 4 افصل هذا الجهاز عن مقيس الحائط قبل تنظيف الجهاز من الخارج وزجاج الماسح الضوئي. لا تستعمل منظفات سائلة أو بخاخة. استعمل قطعة قماش رطبة للتنظيف.
- 5 لا تضع هذا الجهاز قرب الماء.
- 6 لا تضع هذا الجهاز على عربة، أو حامل، أو طاولة غير ثابتة. قد يسقط الجهاز مما يسبب ضرر خطير للجهاز.
- 7 الفتحات والثقوب في الغلاف والموخرة أو الأسفل تم توفيرها للتهوية؛ لتضمن التشغيل الأفضل للجهاز ولتحميه من الحرارة الزائدة، يجب ألا تُسد هذه الفتحات أو تغطى. يجب ألا تُسد الفتحات بوضع الجهاز على سرير، أو أريكة، أو بساط، أو أسطح أخرى مشابهة. يجب ألا يوضع هذا الجهاز قرب أو على مشع أو سخّان. يجب ألا يوضع هذا الجهاز في موضع مجهز مسبقاً ما لم يتم توفير التهوية الكافية.
- 8 يجب أن يكون هذا الجهاز متصلاً بمصدر تيار متناوب شدته ضمن النطاق المذكور على ملصق التصنيف. لا تصل الجهاز بمصدر تيار مستمر إطلاقاً. لذلك إذا لم تكن متأكدًا، اتصل بكهربائي مختص.
- 9 هذا الجهاز مزود بمأخذ مؤرض ثلاثي الأسلاك، وهو مأخذ يحتوي على مسمار ثالث (للتأريض). يعمل هذا المأخذ مع مقيس الكهرباء المؤرض فقط. تعتبر هذه ميزة أمان. إذا لم تكن قادراً على إدخال المأخذ في المقبس، اتصل بالكهربائي ليُقوم بتبديل المقبس القديم. لا تستخدم المأخذ المؤرض مع أي مقيس غير ذلك المخصص لهذا الأمر.
- 10 لا تضع أي شيء على شريط الكهرباء بما في ذلك هذا الجهاز. ولا تضع الشريط في مكان يمكن الدوس عليه.
- 11 لا تضع أي شيء أمام الجهاز قد يؤدي إلى سد المطبوعات. لا تضع أي شيء في مسار الفاكسات المستلمة.
- 12 لا تلمس المستند خلال الطباعة.
- 13 لا تدفع أية مواد من أي نوع داخل الجهاز من خلال فتحات هيكله، ذلك أنها من الممكن أن تلامس نقاط توتر خطيرة أو أن تقصر بعض القطع مسببة خطر الحريق أو الصدمة الكهربائية. لا تسكب أي نوع من السوائل على الجهاز.
- 14 لا تحاول صيانة هذا الجهاز بنفسك، حيث أن فتحه أو إزالة الأغطية قد تعرضك لنقاط توتر خطيرة و/أو مخاطر أخرى. الرجاء إحالة كافة أنواع الصيانة إلى مختصي الصيانة.
- 15 لا تحاول أخذ الصفحات التي لم تنتهي طباعتها وخروجها من الجهاز بعد.

16 أفضل الجهاز من مقيس التيار الكهربائي و اترك الصيانة لموظفي الصيانة المعتمدين في الحالات التالية:

- عند تضرر سلك الطاقة أو اهترائه.
  - عند انسكاب سائل ضمن الجهاز.
  - عند تعرّض الجهاز للمطر أو الماء.
  - إذا لم يعمل الجهاز بشكل طبيعي عند اتباع التعليمات. اضبط عناصر التحكم المشمولة بتعليمات التشغيل فقط. قد يؤدي الضبط غير الصحيح لعناصر التحكم الأخرى إلى العطب وغالباً سوف يتطلب عمل إضافي من قبل فني مؤهل لإعادة الجهاز إلى وضعية التشغيل الطبيعية.
  - عند سقوط المنتج أو تضرر هيكله.
  - إذا أظهر الجهاز تغييراً واضحاً في الأداء، مما يشير إلى ضرورة الصيانة.
- 17 قد تتجنب بعض الأغراض المعدنية مثل الدبابيس والغرزات إلى سماع الهاتف.

## معلومات هامة في نيوزيلندا

### تعليمات أمان هامة

- 1 اقرأ جميع هذه التعليمات.
- 2 احتفظ بها كمرجع مستقبلي.
- 3 اتبع كل التحذيرات والتعليمات الموجودة على الجهاز.
- 4 لا تحاول صيانة هذا الجهاز بنفسك، حيث أن فتحه أو إزالة الأغطية قد تعرضك لنقاط توتر خطيرة و/أو مخاطر أخرى. الرجاء إحالة كافة أنواع الصيانة إلى مختصي الصيانة.
- 5 هذا الجهاز مزود بمأخذ موزع ثلاثي الأسلاك. يعمل هذا المأخذ مع مقيس الكهرباء الموزع فقط. تعتبر هذه ميزة أمان. إذا لم تكن قادراً على إدخال المأخذ في المقيس، اتصل بالكهربائي ليقوم بتبديل المقيس القديم. لا تستخدم المأخذ الموزع مع أي مقيس غير ذلك المخصص لهذا الأمر.
- 6 يجب أن يكون هذا الجهاز متصلاً بمصدر تيار متناوب شدته ضمن النطاق المذكور على ملصق التصنيف. لا تصل الجهاز بمصدر تيار مستمر إطلاقاً. لذلك إذا لم تكن متأكداً، اتصل بكهربائي مختص.
- 7 أفضل الجهاز من مقيس التيار الكهربائي و اترك الصيانة لموظفي الصيانة المعتمدين في الحالات التالية:
  - عند تضرر سلك الطاقة أو اهترائه.
  - عند انسكاب سائل ضمن الجهاز.
  - عند تعرّض الجهاز للمطر أو الماء.
  - إذا لم يعمل الجهاز بشكل طبيعي عند اتباع التعليمات. اضبط عناصر التحكم المشمولة بتعليمات التشغيل فقط. قد يؤدي الضبط غير الصحيح لعناصر التحكم الأخرى إلى العطب وغالباً سوف يتطلب عمل إضافي من قبل فني مؤهل لإعادة الجهاز إلى وضعية التشغيل الطبيعية.
  - عند سقوط المنتج أو تضرر هيكله.
  - إذا أظهر الجهاز تغييراً واضحاً في الأداء، مما يشير إلى ضرورة الصيانة.

- 8 أفضل هذا الجهاز عن مقبس الحائط قبل تنظيف الجهاز من الخارج. لا تستعمل منظفات سائلة أو بخاخة. استعمل قطعة قماش رطبة للتنظيف.
- 9 لا تدفع أية مواد من أي نوع داخل الجهاز من خلال فتحات هيكله، ذلك أنها من الممكن أن تلامس نقاط توتر خطيرة أو أن تقصر بعض القطع مسببة خطر الحريق أو الصدمة الكهربائية. لا تلمس أي نوع من السوائل على الجهاز.
- 10 لا تضع أي شيء على شريط الكهرباء بما في ذلك هذا الجهاز. ولا تضع الشريط في مكان يمكن الدوس عليه.
- 11 لا تضع هذا الجهاز على عربة، أو حامل، أو طاولة غير ثابتة. قد يسقط الجهاز مما يسبب ضرر خطير للجهاز.
- 12 الفتحات والثقوب في الغلاف والمؤخرة أو الأسفل تم توفيرها للتهوية؛ لتضمن التشغيل الأفضل للجهاز ولتحميه من الحرارة الزائدة، يجب ألا تُسد هذه الفتحات أو تغطى. يجب ألا تُسد الفتحات بوضع الجهاز على سرير، أو أريكة، أو بساط، أو أسطح أخرى مشابهة. يجب ألا يوضع هذا الجهاز قرب أو على مشع أو سخان.
- 13 يجب ألا يوضع هذا الجهاز في موضع مجهز مسبقاً ما لم يتم توفير التهوية الكافية.
- 14 لا تضع أي شيء أمام الجهاز قد يؤدي إلى سد المطبوعات. لا تضع أي شيء في مسار الفاكسات المستلمة.
- 15 لا تلمس المستند خلال الطباعة.
- 16 لن تجيب كافة الهواتف على الرنين الوارد عند وصلها بالمقبس الملحق.
- 17 إن الحصول على ترخيص Telepermit لأي عنصر من الجهاز الطرفي يشير فقط إلى أن Telecom قد وافقت على أن العنصر يوافق أدنى الشروط للاتصال بشبكتها. هذا لا يشير إلى مصادقة Telecom على المنتج، أو توفير أي شكل من أشكال الكفالة. و فوق ذلك، الترخيص لا يوفر أي ضمان على أن أي عنصر سيعمل بشكل صحيح في كل ما يتعلق مع عنصر آخر مرخص ذي طراز أو تصنيع مختلف، ولا يضمن بأن أي منتج متوافق مع كافة خدمات شبكة Telecom.
- 18 لا يوافق هذا الجهاز بشكل كامل متطلبات الممانعة لـ Telecom. قد يحدث قصور في الأداء عند استخدامه مع بعض أجزاء الشبكة. لن تتحمل Telecom أية مسؤولية عند ظهور صعوبات من هذا النوع.
- 19 لا يجب استخدام هذا الجهاز تحت أي ظرف يمكنه أن يؤدي إلى إزعاج عملاء Telecom الآخرين.
- 20 لا يجب إعداد هذا الجهاز لإجراء مكالمات تلقائية لخدمة الطوارئ "111" الخاصة بـ Telecom.
- 21 لا يستطيع هذا الجهاز تحت كافة ظروف التشغيل أن يعمل بشكل صحيح عند سرعات أعلى مما هو مصمم وفقها. لن تتحمل Telecom أية مسؤولية عند ظهور صعوبات من هذا النوع.
- 22 تعتمد بعض المعايير المطلوبة للتوافق مع متطلبات Telecom Telepermit على الجهاز (الكمبيوتر) المرتبط بهذا الجهاز. يجب إعداد الجهاز المرتبط ليعمل ضمن الحدود التالية من أجل التوافق مع مواصفات Telecom:
- لا يجب أن يكون هناك أكثر من 10 محاولات للاتصال بنفس الرقم ضمن فترة زمنية مقدارها 30 دقيقة وذلك عند الشروع بإجراء مكالمة يدوية مفردة.
- يبقى الجهاز في وضعية التعليق لمدة لا تقل عن 30 ثانية بين نهاية محاولة اتصال وبداية أخرى.



- توجد فترة زمنية، عند الاتصال الأوتوماتيكي بأرقام مختلفة، لا تقل عن 5 ثوان بين نهاية محلولة اتصال وبداية أخرى.
- يجب إعداد الجهاز لضمان الرد على المكالمات عند فترة زمنية تتراوح بين 3 و 30 ثانية منذ بدء الرنين.

- 22 يحتوي العديد من أجهزة CPE على ميزات مثل "إعادة طلب آخر رقم" أو "الطلب من الذاكرة" والذي يعتمد على وضع تعليق صغير المدة للخط من أجل صيانة معلومات الذاكرة. إن مثل هذه الأجهزة الطرفية المستخدمة مع المجموعة المتصلة بالجهاز قد تفقد وظائف الذاكرة خاصتها.
- 23 يمكن وصل الجهاز المرخص هاتفياً فقط بمنفذ EXT الهاتفي. إن هذا المنفذ غير مصمم خصيصاً للأجهزة ثلاثية الأسلاك. قد لا يستجيب الجهاز ثلاثي الأسلاك على الرنين الوارد عند وصله بهذا المنفذ.
- 24 يجب فصل هذا الجهاز عند حدوث أي مشكلة فيه، ويمكن وصل جهاز CPE متصل بأحد منافذه الطرفية في مكانه مباشرة. يمكن للمستخدم عندها من إصلاح الجهاز. في حال علمت Telecom بمثل هذا الخطأ وتم التأكد من أن سبب الخطأ هو هذا المنتج، سيتم احتساب رسم مكالمة خارجية على العميل.
- 25 إذا كان هناك رسم غير مرغوب به للمكالمات المحلية، لا يجب استخدام الزر Dial للمكالمات المحلية. يجب طلب الخانات السبع للرقم المحلي فقط من الهاتف الخاص بك. لا تطلب رمز المنطقة أو الزر 0.
- 26 قد لا يؤمن هذا الجهاز تسليمياً فعلاً لاتصال إلى جهاز آخر موصول على نفس خط الهاتف.
- 27 يعمل هذا الجهاز بالتوافق مع هاتف يعمل بالطنين (DTMF)، ولكن بعض الهواتف لا تكون متوافقة. وبما أن الضجيج أو الكلام من الهاتف يمكن أن يربك الاتصال من هذا الجهاز، فقد تنتج أخطاء إذا تم استخدام الأجهزة معاً بغير الظروف الهادئة.
- 28 عندما يكون من الضروري طلب أرقام بادئة، مثل رمز تجاوز ميزة عرض المتصل ("0196" أو "0197")، يجب استخدام هذا الجهاز مع هاتف مرفق يعمل بالطنين (DTMF).
- 29 تجدر الإشارة إلى أن بعض الهواتف غير متوافقة مع هذا الجهاز ولذلك قد تنتج أخطاء إذا تم استخدام الجهازين بغير الظروف الهادئة. لذلك لا يجب الاتصال بخدمة Telecom Faults Service في حال حدوث مثل هذه المشاكل. وفي مثل هذه الحالات، من المستحسن طلب البادئة والرقم المطلوب يدوياً.
- 30 لا يجب تعيين إعداد مهلة الرد لهذا الجهاز إلى أقل من الإعداد الافتراضي لأن هذا يؤدي إلى عطب معلومات هوية المتصل. تتضمن أرقام معرف المتصل التي يتم عرضها وتخزينها في هذا الجهاز على رمز المنطقة للمتصل ولكنها لا تتضمن البادئة "0" ذات الرسوم. عند إعادة الاتصال، من الضروري إضافة "0" إلى رقم الهاتف، أو في حال كان الرقم محلي، تجاهل رمز المنطقة. إذا كانت خدمة الاتصال ذات الرسوم موفرة من مزود غير Telecom، فإنه سيتم احتساب رسم في حال استخدام رمز البادئة ورمز المنطقة "0".
- 32 عند استخدام ميزة التعرف على خط المتصل الموجودة في هذا الجهاز، تأكد من صحة الأرقام المسجلة قبل البدء بالطلب.

# معلومات هامة في بعض البلدان

## تعليمات أمان هامة

- 1 اقرأ جميع هذه التعليمات.
- 2 احتفظ بها كمرجع مستقبلي.
- 3 اتبع كل التحذيرات والتعليمات الموجودة على الجهاز.
- 4 افصل هذا الجهاز عن مقبس الحائط قبل تنظيف الجهاز من الخارج وزجاج الماسح الضوئي. لا تستعمل منظفات سائلة أو بخاخة. استعمل قطعة قماش رطبة للتنظيف.
- 5 لا تضع هذا الجهاز قرب الماء.
- 6 لا تضع هذا الجهاز على عربة، أو حامل، أو طاولة غير ثابتة. قد يسقط الجهاز مما يسبب ضرر خطير للجهاز.
- 7 الفتحات والتقويب في الغلاف والمؤخرة أو الأسفل تم توفيرها للتهوية؛ لتضمن التشغيل الأفضل للجهاز ولتحمية من الحرارة الزائدة، يجب ألا تُسد هذه الفتحات أو تغطى. يجب ألا تُسد الفتحات بوضع الجهاز على سرير، أو أريكة، أو بساط، أو أسطح أخرى مشابهة. يجب ألا يوضع هذا الجهاز قرب أو على مشع أو سخان. يجب ألا يوضع هذا الجهاز في موضع مجهز مسبقاً ما لم يتم توفير التهوية الكافية.
- 8 يجب أن يكون هذا الجهاز متصلاً بمصدر تيار متناوب شدته ضمن النطاق المذكور على ملصق التصنيف. لا تصل الجهاز بمصدر تيار مستمر إطلافاً. لذلك إذا لم تكن متأكدًا، اتصل بكهربائي مختص.
- 9 هذا الجهاز مزود بماخذ ثنائي الأسلاك أو ماخذ موزع ثلاثي الأسلاك (في سنغافورة، وماليزيا، وهونغ كونغ والهند فقط)، وهو ماخذ يحتوي على مسمار ثالث (للتأريض). يعمل هذا الماخذ مع مقبس الكهرباء الموزع فقط. تعتبر هذه ميزة أمان. إذا لم تكن قادراً على إدخال الماخذ في المقبس، اتصل بالكهربائي ليقوم بتبديل المقبس القديم. لا تلغ الغرض من الماخذ الموزع.
- 10 لا تضع أي شيء على شريط الكهرباء بما في ذلك هذا الجهاز. ولا تضع الشريط في مكان يمكن الدوس عليه.
- 11 إذا تم استخدام وصلة كهربائية مع هذا الجهاز، تأكد من أن معدلات التيار الكلي للأجهزة المتصلة بالوصلة الكهربائية لا تتجاوز معدل الأمبير لتلك الوصلة.
- 12 لا تضع أي شيء أمام الجهاز قد يؤدي إلى سد المطبوعات. لا تضع أي شيء في مسار الفاكسات المستلمة.
- 13 لا تلمس المستند خلال الطباعة.
- 14 لا تدفع أية مواد من أي نوع داخل الجهاز من خلال فتحات هيكله، ذلك أنها من الممكن أن تلامس نقاط توتر خطيرة أو أن تقصر بعض القطع مسببة خطر الحريق أو الصدمة الكهربائية. لا تسكب أي نوع من السوائل على الجهاز.
- 15 لا تحاول صيانة هذا الجهاز بنفسك، حيث أن فتحه أو إزالة الأغطية قد تعرضك لنقاط توتر خطيرة و/أو مخاطر أخرى، وربما تفقد الضمان. الرجاء إحالة كافة أنواع الصيانة إلى موظفي الصيانة المعتمدين. تم تضمين قائمة بمراكز الصيانة المعتمدة من أجل خدمتك، أو يمكنك الاتصال بوكيل Brother من أجل الصيانة.

16 أفضل الجهاز من مقيس التيار الكهربائي واثرك الصيانة لموظفي الصيانة المعتمدين في الحالات التالية:

- عند تضرر سلك الطاقة أو اهترائه.
- عند انسكاب سائل ضمن الجهاز.
- عند تعرّض الجهاز للمطر أو الماء.
- إذا لم يعمل الجهاز بشكل طبيعي عند اتباع التعليمات. اضبط عناصر التحكم المشمولة بتعليمات التشغيل فقط.
- قد يؤدي الضبط غير الصحيح لعناصر التحكم الأخرى إلى العطب وغالباً سوف يتطلب عمل إضافي من قبل فني مؤهل لإعادة الجهاز إلى وضعية التشغيل الطبيعية.
- عند سقوط المنتج أو تضرر هيكله.
- إذا أظهر الجهاز تغييراً واضحاً في الأداء، مما يشير إلى ضرورة الصيانة.

## كفالة المنتج والمسؤولية القانونية

لا يجب أن يؤثر أي شيء في هذا الدليل على أية كفالة موجودة للجهاز أو أن يُفسّر على أنه منح لاية كفالة إضافية. قد يؤدي عدم اتباع إرشادات الأمان في هذا الدليل إلى بطلان كفالة المنتج.

### تحذير !

لا تدع هذا الجهاز يلامس الماء. لا يجب استخدام هذا الجهاز قرب المياه الراكدة، بما في ذلك حوض الاستحمام، أو المغسلة، أو بركة السباحة؛ أو قرب الأجهزة التي تحتوي على الماء، مثل الثلاجة؛ أو في قبو رطب.

تجنب استخدام هذا الجهاز أثناء عاصفة رعدية. قد يكون هناك احتمال ضئيل بحدوث صدمة كهربائية ناتجة عن الرعد.

لا تستخدم هذا الجهاز للإبلاغ عن تسرب في الغاز قرب مكان التسرب.

استخدم شريط الكهرباء المرافق للجهاز فقط.

### تنبيه !

يجب تركيب هذا الجهاز قرب مقيس تيار كهربائي يسهل الوصول إليه. في الحالات الطارئة، يجب فصل شريط الكهرباء عن مقيس التيار الكهربائي لقطع الطاقة بشكل كامل.

## معلومات الموافقة

تم تصميم هذا الجهاز ليعمل مع خط PSTN مؤلف من سلكين متناظرين موصلين بالموصل المناسب. تُعلم Brother بأن هذا الجهاز قد لا يعمل بشكل صحيح في بلد غير ذلك الذي تم شراء الجهاز منه في الأصل، ولا تقدم بذلك أي ضمان في حال تم استخدام هذا الجهاز على خطوط اتصالات عامة في بلد آخر.

## اتصال الشبكة المحلية LAN (للطرازات التي تحتوي على وظيفة الاتصال بالشبكة المحلية فقط)

### ⚠ تنبيه

لا تصل هذا المنتج بشبكة محلية LAN معرضة لزيادة في الجهد الكهربائي.

### تصريح التوافق لجهاز لاسلكي (في تايلاند فقط)

يتوافق جهاز الاتصالات هذا مع المتطلبات التقنية لـ NTC.

### معلومات حول إعادة التدوير بالتوافق مع قوانين النفايات الإلكترونية الهندية (الإدارية)



للهند فقط

إن هذا المنتج متوافق مع RoHS وفيه بمتطلبات قوانين النفايات الإلكترونية الهندية (الإدارية). يشير رمز إعادة التدوير أعلاه إلى ضرورة التخلص من الجهاز عند انتهاء عمره بشكل منفصل في نقطة تجمع مناسبة، وعدم رميه مع الفضلات المنزلية العادية غير المفروزة. إن ذلك مفيد البيئة وللجميع. للحصول على معلومات مفصلة،

يرجى زيارة موقع Brother الهندي التالي: <https://www.brother.in>

للاستفسار عن برنامج التجميع، يرجى الاتصال بالهاتف المجاني: 1800 222422 أو 1800 2098904 (من الساعة التاسعة صباحاً إلى الخامسة مساءً من الإثنين إلى السبت).

## تصريح التوافق مع ENERGY STAR® العالمية (لتايوان فقط)

إن الغرض من برنامج ENERGY STAR® العالمي هو ترقية تطوير وشعبية الأجهزة المكتبية فعالية الطاقة. كشريك في ENERGY STAR® فقد صرحت Brother Industries, Ltd. بأن هذا المنتج يفي بأسس ENERGY STAR® المتعلقة بكفاءة الطاقة.



## للطرازات التي يمكنها الاتصال بشبكة لاسلكية (لتايوان فقط)

القواعد الإدارية حول الأجهزة المشعة للموجات الراديوية قليلة الطاقة. لا يُسمح لأي شركة، أو مؤسسة، أو مستخدم بتغيير تردد الأجهزة ذات التردد الراديوي قليل الطاقة الموافق عليه، أو تحسين طاقة إرسالها، أو تعديل خصائصها الأصلية أو أداؤها، دون إذن من DGT. لا تؤثر الأجهزة ذات التردد الراديوي قليل الطاقة على أمان الطيران والاتصالات القانونية؛ وفي حال وجودها، يجب على المستخدم وقف التشغيل مباشرة لحين توقف التشويش. ونعني بالاتصالات القانونية الاتصالات الراديوية المشغلة بالتوافق مع قوانين الاتصالات. يجب أن تكون الأجهزة ذات التردد الراديوي قليل الطاقة حساسة للتشويش من الاتصالات القانونية أو الأجهزة المشعة للموجات الراديوية ISM.

## العلامات التجارية

إن Microsoft، و Windows Vista و Windows Phone هي علامات تجارية أو علامات تجارية مسجلة لـ Microsoft في الولايات المتحدة وأو البلدان الأخرى.

إن Apple، و Mac و Macintosh هي علامات تجارية لـ Apple Inc. مسجلة في الولايات المتحدة والبلدان الأخرى.

إن App Store هي علامة خدمية لـ Apple Inc.

إن Wi-Fi® هي علامة تجارية مسجلة لـ Wi-Fi Alliance®.

إن Wi-Fi Protected Setup™ هي علامة تجارية لـ Wi-Fi Alliance®.

إن Google play و Android هي علامات تجارية مسجلة لـ Google, Inc. إن استخدام هذه العلامات التجارية خاضع لموافقة Google.

إن magicJack® هي علامة تجارية مسجلة لـ magicJack VocalTec Ltd.

إن كل شركة يتم ذكر البرنامج الخاص بها في هذا الدليل تملك اتفاقية ترخيص للبرامج خاصة ببرامج الملكية التابعة لها.

إن أي اسم تجاري واسم منتج خاص بالشركات التي تظهر في منتجات Brother، والمستندات المتعلقة بها وأية مواد أخرى هي علامات تجارية أو علامات تجارية مسجلة للشركات الخاصة بها.

## ملاحظات حول ترخيص المصدر المفتوح

يحتوي هذا المنتج على برنامج مصدر مفتوح.

لمراجعة ملاحظات ترخيص المصدر المفتوح، يرجى الانتقال إلى قسم التحميل اليدوي للصفحة الرئيسية الخاصة بالطراز الذي لديك في مركز حلول Brother على الموقع [support.brother.com](http://support.brother.com).

## حقوق النسخ والترخيص

©2016 Brother Industries, Ltd. كافة الحقوق محفوظة.

يحتوي هذا المنتج على برامج مطوّرة من قبل الموردين التاليين:

©1983-1998 PACIFIC SOFTWARES, INC. كافة الحقوق محفوظة.

©2008 Devicescape Software, INC. كافة الحقوق محفوظة.

يحتوي هذا المنتج على برنامج "KASAGO TCP/IP" المطور من قبل ZUKEN ELMIC, Inc.

## معلومات أخرى

إن FlashFX<sup>®</sup> هي علامة تجارية مسجلة لـ Datalight, Inc.  
FlashFX<sup>®</sup> حقوق النسخ 1998-2014 Datalight, Inc.  
مكتب براءة الاختراع الأميركي 5,860,082/6,260,156  
إن FlashFX<sup>®</sup> Pro<sup>™</sup> هي علامة تجارية لـ Datalight, Inc.  
إن FlashFX<sup>®</sup> Tera<sup>™</sup> هي علامة تجارية لـ Datalight, Inc.  
إن Reliance<sup>™</sup> هي علامة تجارية لـ Datalight, Inc.  
إن Reliance Nitro<sup>™</sup> هي علامة تجارية لـ Datalight, Inc.  
إن Datalight<sup>®</sup> هي علامة تجارية مسجلة لـ Datalight, Inc.  
حقوق النسخ 1989-2014 Datalight, Inc. ، كافة الحقوق محفوظة

## خدمة عملاء Brother

### خدمة العملاء

قم بزيارة [www.brother.com](http://www.brother.com) للحصول على معلومات الاتصال الخاصة بمكتب Brother المحلي لديك.

### مواقع مراكز الخدمة

لمعرفة مواقع الخدمة في بلدك، اتصل بمكتب Brother المحلي لديك. يمكن العثور على معلومات الاتصال للعناوين وهواتف المكاتب المحلية على الموقع [www.brother.com](http://www.brother.com) واختيار بلدك.

## الاستخدام غير القانوني لجهاز المسح الضوئي

إن النسخ لمستندات أو عناصر معينة بغرض الاحتيال هو عمل إجرامي. فيما يلي قائمة غير شاملة بالمستندات التي قد يكون نسخها غير قانوني. ننصح باستشارة مستشار قانوني و/أو الجهات القانونية المختصة للتحقق من مستند أو عنصر معين.

- العملات
- السندات أو شهادات دين أخرى
- شهادات الإيداع
- أوراق خدمة العلم أو المسودات
- جوازات السفر
- الطوابع البريدية (الملغاة أو غير الملغاة)
- أوراق الهجرة
- مستندات الرعاية الإجتماعية
- الشيكات أو الكمبيالات المسحوبة من قبيل وكالات حكومية
- شارات التعريف

بالإضافة إلى ذلك، فإن تراخيص السواقة و/أو شهادات ملكية العربات قد لا يجوز نسخها حسب بعض القوانين المحلية. لا يمكن نسخ الأعمال ذات حقوق النسخ والنشر. يمكن نسخ أجزاء من عمل ذي حقوق نسخ من أجل "الاستخدام المشروع". إن النسخ المتعدد يعني وجود استخدام غير مشروع. يجب اعتبار الأعمال الفنية مكافئة للأعمال ذات حقوق النسخ والنشر.

# brother



[www.brotherearth.com](http://www.brotherearth.com)

مصنوع من ورق معاد تدويره 100%  
شهر النشر: 2019/04



D01BYC001-00  
ARB  
Version 0