

brother

參考指南

簡易說明及常規操作

MFC-J2330DW

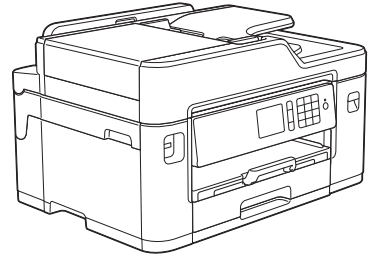

Brother 建議快速參考時請保持本指南與機器在旁搭配。



線上使用說明書

本參考指南內含您的 Brother 機器基本介紹與資訊
更多進階指南及資訊請參閱線上使用說明書
solutions.brother.com/manuals 網站上的線上使用說明書



使用說明書及提供方式

說明書名稱	說明書描述	提供方式
產品安全指引	請先詳閱此指引。設定本機器前，請詳閱安全指示。另請參閱本指引獲取商標和法規限制。	列印複本/包裝盒中
快速安裝指南	請遵循其中的指示設定本機器及安裝作業系統與所用連接類型的驅動程式和軟體。	列印複本/包裝盒中
參考指南	獲悉電腦列印、直接列印、掃描、複印和傳真的基本操作方法以及機器的基本維護。另請參閱故障排除技巧。	列印複本/包裝盒中
線上使用說明書	該使用說明書包含 <i>參考指南</i> 的附加內容。 除了電腦列印、直接列印、掃描、複印、傳真、網際網路服務、行動功能及 Brother ControlCenter 操作的相關資訊，還包括有關在網路上使用本機器的有用資訊。	Brother Solutions Center ¹
Brother iPrint&Scan 行動列印/掃描指引	該指引提供關於連接至 Wi-Fi [®] 網路時從行動裝置列印及從 Brother 機器掃描到行動裝置的有用資訊。	

¹ 請造訪 solutions.brother.com/manuals。

控制面板概述

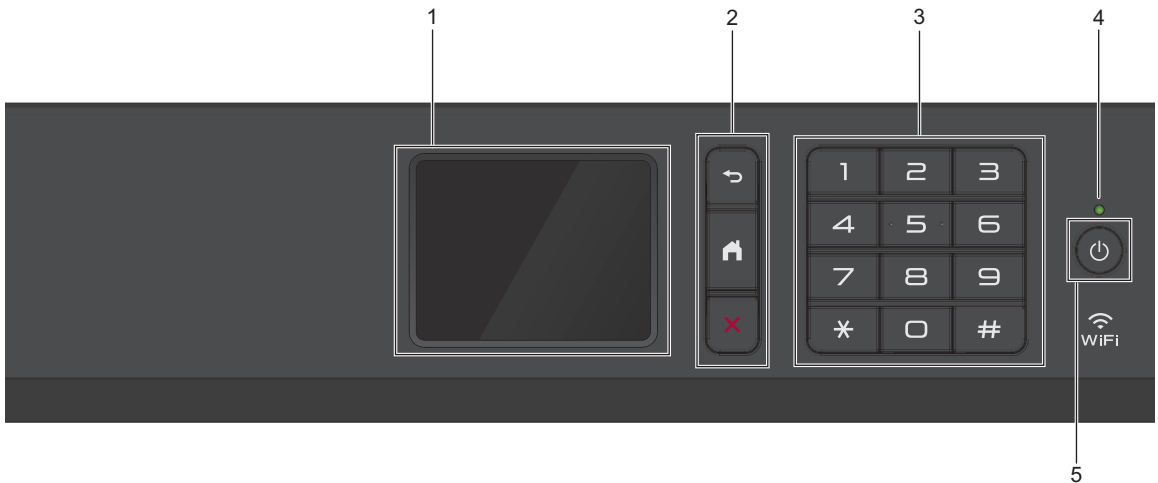

1. 觸控式液晶螢幕 (LCD)

點選觸控式螢幕上顯示的選單和選項可以進行存取。

可透過向上掀起控制面板調整角度。

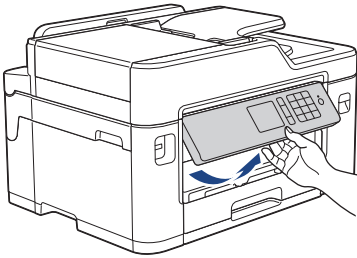

2. 選單按鍵



按此按鍵可返回上級選單。



按此按鍵可返回首頁螢幕。



按此按鍵可取消操作。

3. 撥號鍵盤

按數字按鍵可撥打電話或傳真號碼和輸入複印份數。

4. LED 電源指示燈

LED 會視機器的電源狀態而亮起。
機器處於休眠模式時，LED 閃爍。

5. 電源開關

按  開啟機器。

按住  關閉機器。觸控式螢幕上將顯示 [正在關機]，且螢幕保持亮起幾秒鐘後將關閉。如果連接了外置電話或答錄機，它們始終可用。

即使您使用  關閉了機器，機器仍然會定期清潔列印頭，以確保列印品質。您應當確保機器與電源之間一直保持連接，以延長列印頭使用壽命、更有效地利用墨水以及維持列印品質。

觸控式液晶螢幕概觀

按 ◀ 或 ▶ 可存取三個首頁螢幕。

從首頁螢幕可存取捷徑、Wi-Fi 設定、設定和墨水餘量螢幕。

首頁螢幕 1



機器閒置時，此螢幕上顯示機器的狀態。此首頁螢幕也稱為準備就緒模式螢幕。顯示時，表示您的機器已準備就緒執行下一個命令。

首頁螢幕 1 可存取 [傳真]、[複印] 和 [掃描] 操作。

首頁螢幕 2



首頁螢幕 2 可存取其他功能，如 [網路]、[應用程式] 和 [USB] 操作。

首頁螢幕 3



首頁螢幕 3 可存取其他功能，如 [A3 複印捷徑] 和 [下載軟件] 操作。

1. 日期和時間

顯示機器上設定的日期和時間。

2. 靜音模式

[低噪音模式] 設定設為 [開] 時，顯示此圖示。

靜音模式設定可降低列印噪音。靜音模式開啟時，列印速度會變慢。

3. [捷徑]

建立發送傳真、複印、掃描、網站連線和應用程式服務等常用操作的捷徑。



- 共有三個捷徑螢幕。每個螢幕上可設定四個捷徑。
- 若要顯示其他捷徑螢幕，按 ◀ 或 ▶。

4. 無線網路狀態

下表中的每個圖示均指示無線網路狀態：

	本機器未連接至無線存取點。 按此按鈕可配置無線設定。更多資訊 >> 快速安裝指南
	無線網路已連接。 每個首頁螢幕上的三格指示燈指示目前的無線訊號強度。
	無法偵測到無線存取點。
	無線設定被停用。

 可按無線網路狀態按鈕配置無線設定。

5.  [設定]

按一下可存取 [設定] 選單。

6.  [墨水]

顯示可用的剩餘墨水量。按一下可存取 [墨水] 選單。

當墨水匣中的墨水即將耗盡或出現問題時，墨水顏色上會顯示一個錯誤圖示。

7. 模式：

•  [傳真]

按一下可存取傳真模式。

•  [複印]

按一下可存取複印模式。

•  [掃描]

按一下可存取掃描模式。

•  [網路]

按一下可將 Brother 機器連接至網際網路服務。

更多資訊 >> [線上使用說明書](#)

•  [應用程式]

按一下可將 Brother 機器連接至 Brother 應用程式服務。

更多資訊 >> [線上使用說明書](#)

•  [USB]

按一下可存取 [USB] 選單。

•  [A3 複印捷徑]

使用此預設選單時，按一下可複印到 A3 或 Ledger 尺寸的紙張。

•  [下載軟件]

按一下可顯示有關下載和安裝行動裝置及電腦軟體的資訊。

8. [儲存的傳真：]



[儲存的傳真] 顯示機器記憶體中儲存的接收到的傳真數量。

按  列印傳真。

9. [新傳真：]



[傳真預覽] 設定為 [開] 時，[新傳真] 顯示記憶體中接收和儲存的新傳真數量。

按  在觸控式螢幕上檢視傳真。

 如果接收的傳真包含多種紙張尺寸 (例如，一頁 A4 尺寸的資料和一頁 A3 尺寸的資料)，機器可能會分別為每一種紙張尺寸建立和儲存資料夾，因此觸控式螢幕上會顯示接收到兩個或以上傳真工作。

10. 警告圖示



彈出錯誤或維護訊息時顯示警告圖示

！；按 ！ 查看詳細資訊，然後按 ✘ 返回準備就緒模式。

重要事項

切勿用筆或手寫筆等尖銳物品點按液晶螢幕，否則可能會損壞機器。



- 本產品採用 ARPHIC TECHNOLOGY CO.,LTD 開發的字型。
- 插入電源線插頭或啟動本機器後，切勿立即觸摸液晶螢幕，否則可能會導致錯誤。

來自 Brother 的新資訊

[來自 Brother 的訊息] 和 [韌體自動檢查] 等通知設定設為 [開] 時，來自 Brother 的新資訊將會顯示在資訊列中。

按  檢視詳細資訊。



需要網際網路連接，且可能會產生資料費用。



獲取 Brother 公用程式 (Windows®)

Brother Utilities 是一種應用程式啟動器，透過它可便捷地存取您電腦上安裝的所有 Brother 應用程式。

1 執行下列其中一項操作：

- Windows Vista® 和 Windows® 7

按一下  (開始) > 所有程式 > **Brother > Brother Utilities**。

- Windows® 8

點選或按一下開始螢幕或桌面上的  (**Brother Utilities**)。

- Windows® 8.1

將滑鼠游標移到開始螢幕的左下角，按一下  (如果正在使用觸控式裝置，從開始螢幕的底部向上滑動手指以顯示應用程式螢幕)。

顯示應用程式螢幕時，點選或按一下  (**Brother Utilities**)。

- Windows® 10

按一下  > 所有應用程式 > **Brother > Brother Utilities**。

2 選擇您的機器。



3 選擇您想使用的操作。

解除安裝 Brother 軟體和驅動程式 (Windows®)

1 啟動 (Brother Utilities)。

2 按一下下拉式選單並選擇您的型號名稱 (如果尚未選擇)。按一下左側導覽列中的 **工具**，再按一下 **解除安裝**。

遵循對話方塊中的說明解除安裝軟體和驅動程式。

2

紙張處理

裝入紙張

1 如下所示將紙張裝入紙匣。



充分散開紙疊。



裝入紙張時，紙張尺寸決定方向。

紙匣 #1	如何裝入紙張	
A4 Letter Executive B5 (JIS) ◆		調整紙張調整器。 橫向
A5 A6 照片 相片紙 L 相片紙 2L B6 (JIS) ◆ 索引卡 信封		調整紙張調整器。 縱向
A3 Ledger B4 (JIS) ◆ Legal Folio Mexico Legal India Legal (光面相紙不可用。)		使用綠色滑動器擴張紙匣，然後調整紙張調整器。 縱向

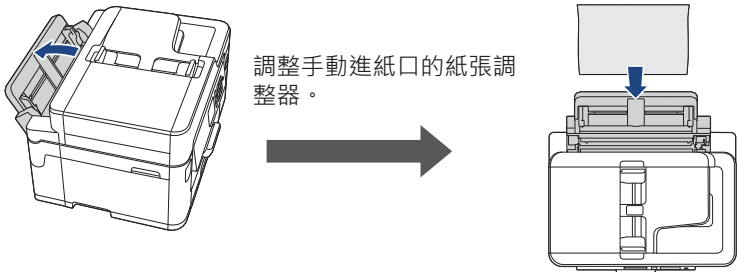
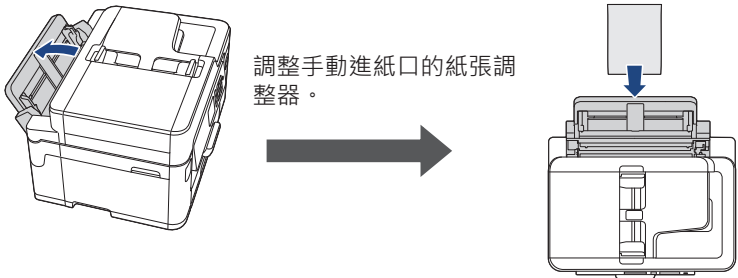
手動進紙口 ¹	如何裝入紙張
A4 Letter Executive B5 (JIS) ◆	 <p style="text-align: center;">調整手動進紙口的紙張調整器。</p> <p style="text-align: center;">橫向</p>
A3 Ledger B4 (JIS) ◆ Legal Folio Mexico Legal India Legal A5 A6 照片 相片紙 L 相片紙 2L B6 (JIS) ◆ 索引卡 信封	 <p style="text-align: center;">調整手動進紙口的紙張調整器。</p> <p style="text-align: center;">縱向</p>

1 一次僅可在手動進紙口中裝入一張紙。

更多資訊 >> [線上使用說明書](#). 放入紙張

◆ 僅某些國家/地區支援。

2 展開出紙托盤。

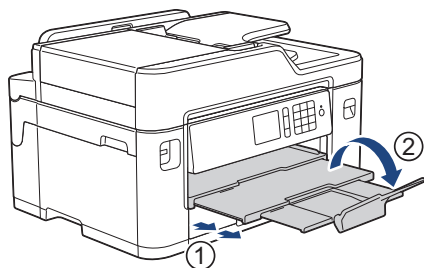

3 如有需要，變更機器選單中的紙張尺寸設定。

放入文件

將文件放入自動進稿器 (ADF)

- 1 充分散開紙疊。
- 2 調整紙張調整器 (1) 以符合文件尺寸。

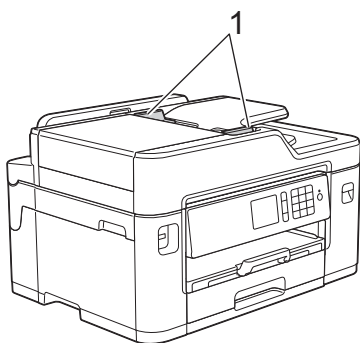

- 3 如插圖所示，將文件以正面朝上的方式放入自動進稿器中，直至您感覺到文件已接觸到進紙滾軸且機器發出嗶嗶聲。

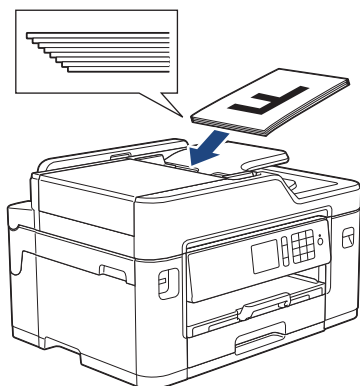

將文件放在掃描器玻璃平台上

- 1 抬起原稿蓋。

- 2 將文件正面朝下放在掃描器玻璃的左上角，如插圖所示。

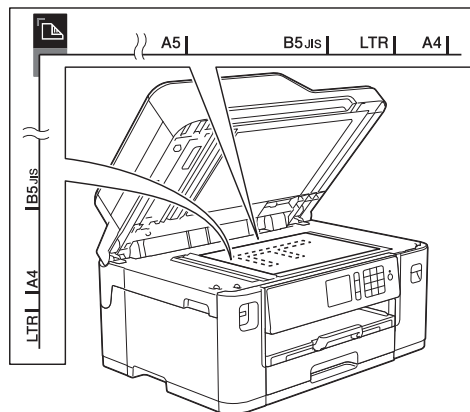

- 3 關閉原稿蓋。

從電腦列印

嘗試任何列印操作前，請確認下列項：

- 確保已安裝 Brother 軟體和驅動程式。
- 對於 USB 或網路傳輸線使用者：確保介面線已正確插入。

列印文件 (Windows®)

- 1 在應用程式中選擇列印指令。
- 2 選擇 Brother MFC-XXXX Printer (其中 XXXX 是您的型號名稱)。
- 3 按一下**列印**。
- 4 完成列印操作。

列印文件 (Macintosh)

- 1 從應用程式 (如 Apple TextEdit) 按一下**檔案**選單，然後選擇**列印**。
- 2 選擇 Brother MFC-XXXX (其中 XXXX 是您的型號名稱)。
- 3 按一下**列印**。
- 4 完成列印操作。

各種列印

若要使用各種列印功能，按一下列印內容或喜好設定按鍵，以變更印表機設定。

自動列印紙張的兩面

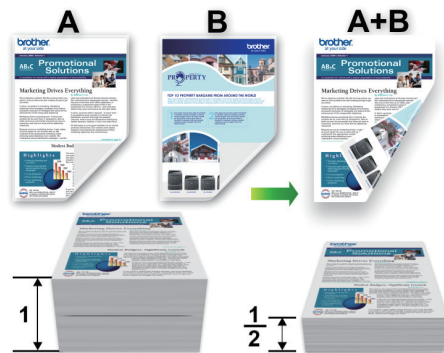

在一張紙上列印多個頁面 (每頁 N 版)



對於 Windows®：

更多資訊 >> [線上使用說明書: 從電腦列印 \(Windows®\)](#)

對於 Macintosh：

更多資訊 >> [線上使用說明書: 從電腦列印 \(Macintosh\)](#)

直接列印 USB 快閃儲存裝置中的照片

預覽並列印 USB 快閃儲存裝置中的照片

列印照片前，在液晶螢幕上預覽照片。列印儲存在 USB 快閃儲存裝置中的影像。

- 1 將 USB 快閃儲存裝置插入 USB 插槽。

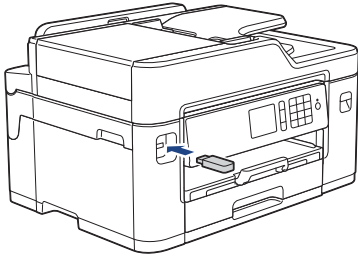

- 2 按 [JPEG 打印] > [選擇檔案]。

- 3 按 ◀ 或 ▶ 顯示您想列印的照片，然後按該照片。



如要列印所有照片，按 [全列印]，然後按 [是] 確認。

- 4 按 × 01 以在觸控式螢幕上顯示鍵盤，然後使用觸控式螢幕鍵盤輸入副本數量。按 [確定]。

也可按觸控式螢幕上的 [-] 或 [+]，或者使用撥號鍵盤上的數字按鍵。

- 5 按 [確定]。

- 6 重複最後三個步驟，直到選擇了您想列印的所有照片。

- 7 按 [確定]。

- 8 閱讀並確認所顯示的選項清單。

- 9 若要變更列印設定，按 [列印設定]。操作完成後，按 [確定]。

- 10 按 [啟動]。

■ 列印設定概述

您更改的列印設定暫時用於目前的印出文件。列印完成後，機器會自動恢復其預設設定。



您可以儲存最常用的列印設定，只需將其設置為預設設定即可。

更多資訊 >> [線上使用說明書](#)

複印文件

- 1 確定已在紙匣中放入正確尺寸的紙張。
- 2 放入您的文件。
- 3 按  [複印]。

觸控式螢幕上會顯示：

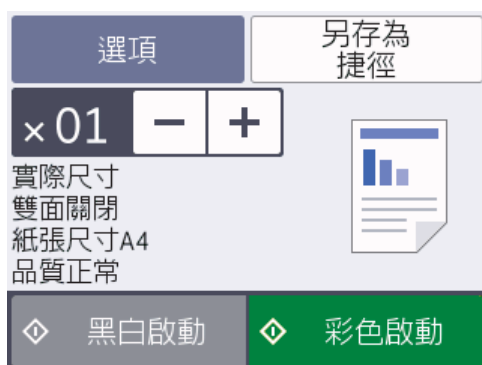

- 4 如有需要，變更複印設定。

裝入除 A4 尺寸的普通紙以外的紙張時，必須按 [選項] 變更 [紙張尺寸] 和 [紙張類型] 設定。

- **x01** (複印數量)

按 **x01** 以在觸控式螢幕上顯示鍵盤，然後使用觸控式螢幕鍵盤輸入副本數量。按 [確定]。

也可按觸控式螢幕上的 [-] 或 [+]，或者使用撥號鍵盤上的數字按鍵。



- [選項]

按  僅為下一份複印變更複印設定。

操作完成後，按 [確定]。

 完成新選項選擇後，按 [另存為捷徑] 按鍵可儲存這些選項。

- 5 按 [黑白啟動] 或 [彩色啟動]。

 若要停止複印，請按 。

其他複印選項

透過變更複印設定，您可以使用各種複印功能。按 [選項] 按鍵。

放大或縮小複印影像

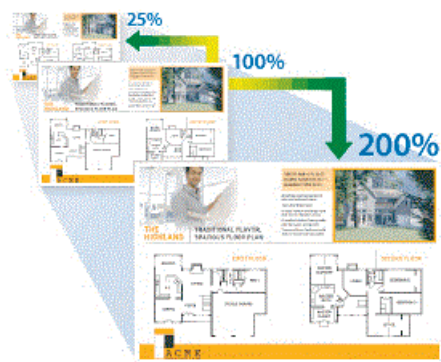

雙面複印

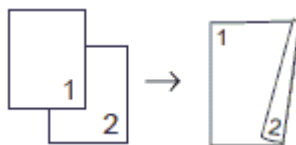

更多資訊 >> [線上使用說明書: 複印](#)

掃描前

嘗試掃描前，請確認下列項：

- 確保已安裝 Brother 軟體和驅動程式。
- 對於 USB 或網路傳輸線使用者：確保介面線已正確插入。

從電腦掃描

有多種可使用電腦從 Brother 機器上掃描照片和文件的方式供您選擇。請使用 Brother 提供的軟體應用程式或您喜歡的掃描應用程式。

更多資訊 >> [線上使用說明書: 從電腦掃描 \(Windows®\)](#)或[從電腦掃描 \(Macintosh\)](#)

使用機器上的掃描按鍵進行掃描

使用機器上的掃描按鍵暫時變更掃描設定。若要進行永久性變更，請使用 Brother 的 ControlCenter 軟體。

- 1 放入您的文件。
- 2 按 [掃描] > [到電腦] > [到文件]。
- 3 如果機器已連接至網路，請按 ▲ 或 ▼ 顯示您想發送資料的目標電腦，然後按該電腦名稱。



如果液晶螢幕提示您輸入 PIN，請使用液晶螢幕輸入電腦的四位數 PIN，然後按 [確定]。

- 4 執行下列其中一項操作：
 - 若要變更設定，請按 [選項]，然後移至下一步驟。
 - 按 [啟動] 啟動掃描而不變更其他設定。

機器開始掃描。如果正在使用機器的掃描器玻璃，遵循液晶螢幕上的說明完成掃描工作。

- 5 如有需要，變更您想變更的掃描設定，例如掃描類型、解析度、檔案類型和文件尺寸。操作完成後，按 [確定]。

- 6 按 [啟動]。
機器開始掃描。如果正在使用機器的掃描器玻璃，遵循液晶螢幕上的說明完成掃描工作。

傳真前

電話線路干擾/VoIP

如果因電話線路受到干擾而造成傳真發送或接收問題，或者如果您正在使用 VoIP 系統，我們建議您變更數據機速度，從而將傳真操作中發生錯誤的可能性降至最低。

- 按  [設定] > [所有設定] > [初始設定] > [相容性]。
- 按所需選項。
 - [基本 (VoIP)]：可以將數據機速度降低到 9,600 bps 並關閉彩色傳真接收和 ECM (彩色傳真發送除外)。除非您經常遇到電話線路干擾，否則請僅在需要時使用該選項。
為了提高與大部分 VoIP 服務的相容性，Brother 建議將相容性設定變更為 [基本 (VoIP)]。
 - [正常] 會將數據機速度設定為 14,400 bps。

- 按 。

- VoIP (IP 語音) 是一種使用網際網路連接的電話系統，而非傳統電話線路。
- Brother 不建議使用 VoIP 線路。VoIP 的常規限制可能會導致傳真設備的部分功能無法正常使用。

相關資訊

- 錯誤和維護訊息 ►► 第 21

發送傳真

- 將文件放入自動進稿器中或放到掃描器玻璃上。
- 按  [傳真]。



如果 [傳真預覽] 設定為 [開]，按  [傳真] > [正在發送傳真]。

觸控式螢幕上會顯示：

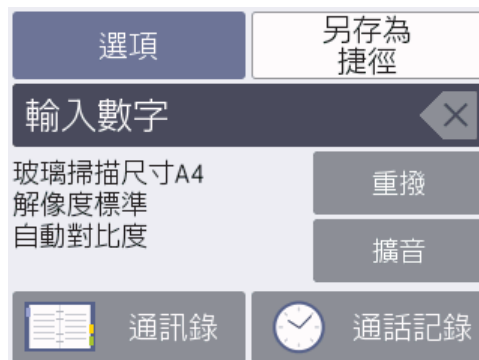

- 以下列其中一種方法輸入傳真號碼：
 - 撥號鍵盤 (手動輸入傳真號碼。) 使用撥號鍵盤依次輸入號碼的全部數字。
 - [重撥] (重撥最後一次撥出的號碼。) 按 [重撥]。
 - [撥出記錄] (從撥出記錄選擇號碼。) 按 [通話記錄] > [撥出記錄]。選擇所需號碼，然後按 [套用]。
 - [來電顯示記錄] (從來電顯示記錄選擇號碼。) (不適用於台灣和某些國家/地區) 按 [通話記錄] > [來電顯示記錄]。選擇所需號碼，然後按 [套用]。
 - [通訊錄] (從通訊錄選擇號碼。)

按 [通訊錄]。

執行下列其中一項操作：

- 選擇所需號碼，然後按 [套用]。
- 按 ，輸入名稱的第一個字母，然後按 [確定]。按您想撥打的名稱。如果該名稱對應兩個號碼，按所需號碼。按 [套用]。

4 若要變更傳真設定，按 [選項]。
完成後，按 [確定]。

5 按 [傳真開始]。

6 執行下列其中一項操作：

- 如果您正在使用自動進稿器，機器會開始掃描並發送文件。
- 如果您正在使用掃描器玻璃，並在 [色彩設定] 中選擇了 [單色]，機器會開始掃描第一頁。
移至下一步驟。
- 如果您正在使用掃描器玻璃，並在 [色彩設定] 中選擇了 [彩色]，觸控式螢幕會詢問您是否想發送彩色傳真。
按 [是 (彩色傳真)] 確認。機器會開始撥號並發送文件。

7 觸控式螢幕上顯示 [下一頁?] 時，執行下列其中一項操作：

- 掃描完成後，按 [否]。機器將開始發送文件。
- 按 [是] 掃描下一頁文件。將下一頁放到掃描器玻璃上，然後按 [確定]。機器會開始掃描此頁面。

重複執行此步驟，以發送所有頁面。

選擇適當的接收模式

必須視乎您線路上的外置裝置和電話服務選擇接收模式。

在預設狀態下，機器將自動接收所有傳真。下圖將協助您選擇正確的模式。

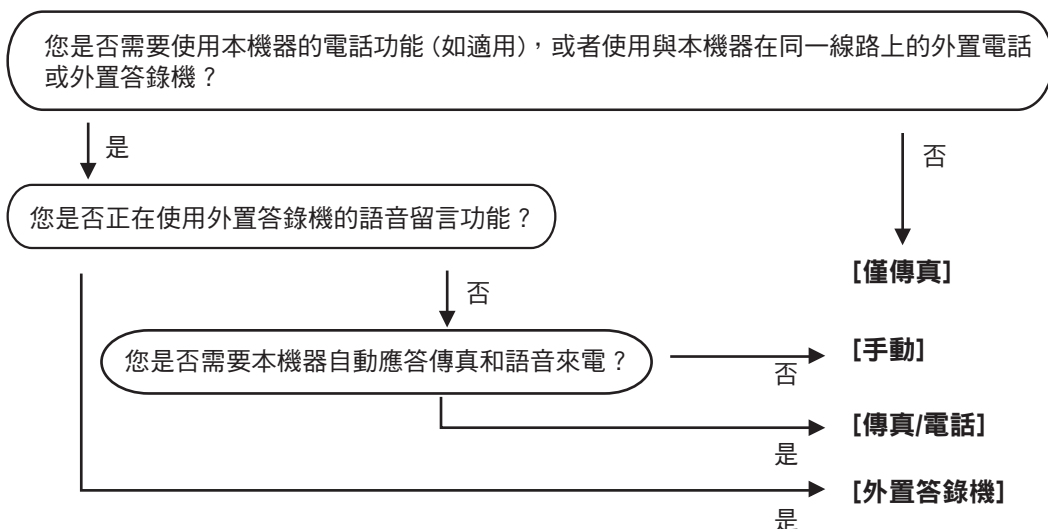

1 按  [設定] > [所有設定] > [傳真] > [設定接收] > [接收模式]。



(適用於某些國家/地區)

如果您無法變更 [接收模式] 選項，請確定將一線兩號制式功能設定為 [關]。

2 按 ▲ 或 ▼ 顯示 [僅傳真]、[傳真/電話]、[外置答錄機] 或 [手動] 選項，然後按所需選項。

3 按 。

檢查列印品質

如果印出文件上出現陰影或彩色條紋和文字，或者出現文字缺失，則列印頭噴嘴可能已被堵塞。列印列印品質測試頁並查看噴嘴檢查圖片。

- 1 按  [墨水] > [改善列印品質] > [檢查列印品質]。



您也可以按  [設定] > [維護] > [改善列印品質] > [檢查列印品質]。

- 2 按 [啟動]。
機器將列印品質測試頁。
- 3 檢查頁面中四個顏色塊的列印品質。
- 4 觸控式螢幕上會顯示訊息詢問列印品質是否良好。執行下列其中一項操作：
 - 如果所有線條都清晰可見，請按 [否]，然後按  結束列印品質檢查。
 - 如果有線條缺失 (見下圖所示的不良)，按 [是]。

良好

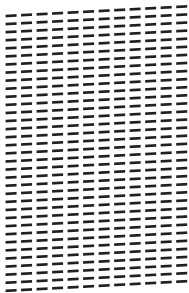

不良

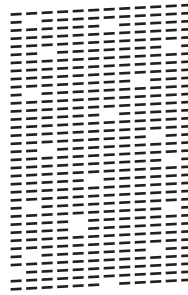

- 5 觸控式螢幕上會顯示訊息提示您檢查各顏色的列印品質。按與列印結果最匹配的圖案編號 (1 ~ 4)。
- 6 執行下列其中一項操作：
 - 如果需要清潔列印頭，請按 [啟動] 啟動清潔程序。
 - 如果無需清潔列印頭，觸控式螢幕上將重新顯示維護螢幕。按 。
- 7 待清潔完成後，觸控式螢幕上會顯示訊息詢問您是否想再次列印品質測試頁。按 [是]，再按 [啟動]。
機器將再次列印品質測試頁。再次檢查頁面中四個顏色塊的列印品質。

如果您已清潔列印頭，而列印品質仍未有所改善，請嘗試取出有問題的顏色的墨水匣，然後更換新的 Brother 原廠墨水匣。再次嘗試清潔列印頭。如果列印品質仍未有所改善，請聯絡 Brother 客戶服務或您當地的 Brother 授權維修中心。

重要事項

切勿觸摸列印頭，否則可能會造成永久性損壞，而此類損壞不屬於列印頭保固範圍。

 當列印頭噴嘴被堵塞時，列印樣本如圖所示。



清潔列印頭噴嘴後，線條消失。



從 Brother 機器檢查列印對齊

如果移動機器之後列印的文字模糊不清或影像色彩不鮮艷，請調整列印對齊。

- 1 按  [墨水] > [改善列印品質] > [對齊方式]。

 您也可以按  [設定] > [維護] > [改善列印品質] > [對齊方式]。

- 2 按 [下一步]。
- 3 按 ▲ 或 ▼ 顯示需要調整列印對齊的紙張尺寸，然後按該尺寸。
- 4 按 [基本對齊] 或 [進階對齊]。
- 5 將所選尺寸的紙張裝入紙匣，然後按 [啟動]。
機器將列印對齊測試頁。

(A)

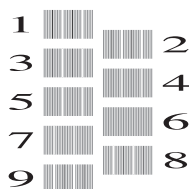

- 6 對於 (A) 圖案，按 ▲ 或 ▼ 顯示縱向線條最不明顯的列印測試頁的編號 (1 ~ 9)，然後按該編號 (在上述示例中，行編號 6 是最佳選擇)。按 [確定]。

對於其餘圖案，重複執行此步驟。

 未正確調整列印對齊時，文字如下圖所示模糊不清或扭曲。

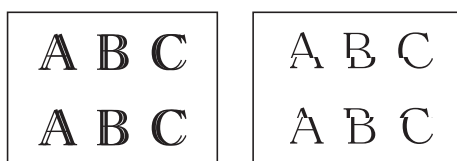

正確調整列印對齊後，文字效果如下圖所示。

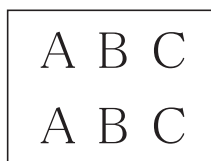

- 7 按 。

參閱本節解決您在使用本 Brother 機器的過程中可能會遇到的問題。

確認問題

即使機器似乎出現問題，您也可自行修正多數問題。

首先，檢查以下各項：

- 機器電源線正確連接且機器已開啟。
- 已移除機器的所有橙色保護零件。
- 已正確安裝墨水匣。
- 掃描器蓋和卡紙清除蓋已完全關閉。
- 紙張已正確裝入紙匣。
- 介面傳輸線已穩固地連到機器和電腦，或者已在機器和電腦上設定無線連接。
- (對於網路型號) 存取點 (適用於無線網路)、路由器或集線器已啟動，且連結按鈕正在閃爍。
- 若要找到錯誤和解決方法，請檢視液晶螢幕或在您電腦的**狀態監視器**中檢視機器的狀態。

使用液晶螢幕時	使用狀態監視器時
<ol style="list-style-type: none"> 1. 遵循液晶螢幕上的訊息。 2. 請參閱以下錯誤和維護訊息表中的說明。 3. 如果您無法解決錯誤，請參閱<i>線上使用說明書：錯誤和維護訊息</i> 	<ul style="list-style-type: none"> • 按兩下工作列中的  圖示。 • 圖示的各種顏色指示機器的狀態。 • 按一下故障排除按鈕可連結到 Brother 故障排除網站。 

錯誤和維護訊息

下表列出了常見錯誤及維護訊息。如需更多詳細資訊，請參閱*線上使用說明書*。

您可自行修正多數錯誤並進行例行維護。如需更多提示，請轉到 Brother Solutions Center 網站 (support.brother.com) 上您的機器型號的*常見問題&故障排除*頁面。

錯誤訊息	動作
[文件卡紙/太長]	文件未正確插入或送入，或從自動進稿器掃描的原稿太長。 更多資訊 >> <i>線上使用說明書. 文件卡紙</i>
[未偵測到紙匣]	慢慢地將紙匣完全推入機器。 紙張或異物阻礙紙匣正確插入。 將紙匣從機器中拉出，然後取出卡紙或異物。如果無法找到或取出卡紙 >> <i>線上使用說明書. 印表機卡紙</i>
[安裝墨盒]	取出新墨水匣，然後重新穩妥地慢慢裝入，直到其卡入定位。 更多資訊 >> <i>線上使用說明書. 更換墨水匣</i>
[低溫]	增加室內溫度後，待機器預熱至室內溫度。機器預熱至室內溫度後再試一次。
[更換墨水匣]	一個或多個墨水匣中的墨水已耗盡。 更換墨水匣。 更多資訊 >> <i>線上使用說明書. 更換墨水匣</i> • 即使墨水餘量低或需要更換墨水匣，仍可進行掃描。
[前蓋/後部卡紙]	取出卡紙。
[前蓋卡紙]	更多資訊 >> <i>線上使用說明書. 印表機卡紙</i>
[後部卡紙]	如果再次出現卡紙，請嘗試其他卡紙清除操作。
[手動送紙槽卡紙]	更多資訊 >> <i>線上使用說明書. 移除紙屑</i>
[前蓋/手動送紙槽卡紙]	確定紙張調整器設定為正確的紙張尺寸。
[XX 重複卡紙]	確定已將紙張支撐板完全插入機器中。 更多資訊 >> <i>線上使用說明書. 機器前部發生卡紙</i>
	請勿在手動進紙口中一次放入兩張或以上的紙張。待觸控式螢幕提示您裝入下一張紙時，方可將下一張紙放入手動進紙口。
	清潔取紙滾軸。 更多資訊 >> <i>線上使用說明書. 清潔取紙滾軸</i>
[重複卡紙]	清除機器中的所有異物和紙屑。 更多資訊 >> <i>線上使用說明書. 移除紙屑</i>
[重複無進紙]	清潔取紙滾軸。 更多資訊 >> <i>線上使用說明書. 清潔取紙滾軸</i>

錯誤訊息	動作
[紙匣設定]	<p>當用於確認紙張類型和尺寸的設定啟用時，將顯示此訊息。</p> <p>若不想顯示此確認訊息，將此設定變更為關。</p> <p>更多資訊 >> 線上使用說明書: 變更檢查紙張尺寸設定</p>
[紙張尺寸不符]	<ol style="list-style-type: none"> 1. 確保在機器螢幕上選擇的紙張尺寸與紙匣中的紙張尺寸匹配。 更多資訊 >> 線上使用說明書: 變更紙張尺寸和紙張類型 2. 確保以正確方向裝入紙張並根據所使用紙張的尺寸標誌調整紙張調整器。 更多資訊 >> 線上使用說明書: 放入紙張 3. 檢查紙張尺寸和紙張方向後，遵循液晶螢幕上的說明執行操作。 <p>如果正在從電腦列印，確保印表機驅動程式中選擇的紙張尺寸與紙匣中紙張的尺寸匹配。</p> <p>更多資訊 >> 線上使用說明書: 列印設定 (Windows®) 或 列印選項 (Macintosh)</p>
[記憶體已滿]	<p>如果正在發送傳真或執行複印操作：</p> <ul style="list-style-type: none"> • 按 、[退出] 或 [關閉]，待正在執行的其他操作結束後再試一次。 • 按 [立刻發送] 發送已掃描頁面。 • 按 [部分列印] 複印已掃描頁面。 • 清除記憶體中的資料。您可以關閉記憶體接收，釋放一些空間。 更多資訊 >> 線上使用說明書: 關閉記憶體接收 • 列印儲存在記憶體中的傳真。 更多資訊 >> 線上使用說明書: 列印儲存在機器記憶體中的傳真
[記憶體中剩餘的資料]	<p>按 。機器將取消剩餘工作，並將其從記憶體中清除。請再次嘗試列印。</p>
[高溫]	<p>降低室內溫度後，待機器冷卻至室內溫度。機器冷卻後再試一次。</p>
[現正使用一線兩號模式]	<p>機器處於一線兩號制式模式。您無法將接收模式從手動變更為其他模式。</p> <p>將一線兩號制式設定為關。</p> <p>更多資訊 >> 線上使用說明書: 關閉一線兩號制式</p>
[連接中斷]	<p>再次嘗試發送或接收。</p> <p>如果通話反復停止且您正在使用 VoIP (IP 語音) 系統，請嘗試將相容性變更為基本 (VoIP)。</p> <p>本節結尾處的 >> 相關資訊: 電話線路干擾/VoIP。</p>
[媒體已滿]	<p>僅當 USB 快閃儲存裝置中的檔案少於 999 個時，您的機器才能向其儲存檔案。刪除不需要的檔案，然後再試一次。</p> <p>刪除 USB 快閃儲存裝置中不需要的檔案以釋放一些空間，然後再試一次。</p>

錯誤訊息	動作
[無來電顯示]	<p>沒有來電記錄。您沒有接收到來電，或者沒有向電話公司登記來電顯示服務。</p> <p>如果您想使用來電顯示功能，請聯絡電話公司。</p> <p>更多資訊 >> 線上使用說明書: 來電顯示</p>
[無法偵測]	<p>取出新墨水匣，然後重新穩妥地慢慢裝入，直到其卡入定位。</p> <p>更多資訊 >> 線上使用說明書: 更換墨水匣</p> <hr/> <p>取出使用過的墨水匣並安裝一個新墨水匣。</p> <p>更換 Brother 原廠墨水匣。如果錯誤訊息仍然存在，請聯絡 Brother 客戶服務或您當地的 Brother 授權維修中心。</p> <p>慢慢轉動墨水匣，使墨水供應端向下，然後重新安裝墨水匣。</p> <p>檢查墨水匣的型號，然後安裝正確的墨水匣。</p> <p>本節結尾處的 >> 相關資訊: 耗材規格。</p>
[無法偵測墨水量]	<p>更換 Brother 原廠墨水匣。如果錯誤訊息仍然存在，請聯絡 Brother 客戶服務或您當地的 Brother 授權維修中心。</p>
[無法掃描 xx]	<p>中斷機器電源數分鐘，然後重新連接。</p> <p>如果無法列印接收的傳真，將其傳送到其他傳真設備或您的電腦上。</p> <p>更多資訊 >> 線上使用說明書: 轉移您的傳真或傳真日誌報告</p>
<p>[無法清洗 xx]</p> <p>[無法初始化 xx]</p> <p>[無法列印 xx]</p>	<p>機器中進入了如迴紋針或破損紙張之類的異物。</p> <p>打開掃描器頂蓋，清除機器中的所有異物和紙屑。如果錯誤訊息仍然存在，請中斷機器電源數分鐘，然後重新連接。</p> <p>您可以嘗試其他卡紙清除操作。</p> <p>更多資訊 >> 線上使用說明書: 移除紙屑</p> <p>如果無法列印接收的傳真，將其傳送到其他傳真設備或您的電腦上。</p> <p>更多資訊 >> 線上使用說明書: 轉移您的傳真或傳真日誌報告</p>
[無進紙]	<p>執行下列其中一項操作：</p> <ul style="list-style-type: none"> • 重新將紙張放入紙匣，然後遵循液晶螢幕上的說明執行操作。 • 取出紙張，再重新將其放入紙匣，然後遵循液晶螢幕上的說明執行操作。 <hr/> <p>紙張未放置在手動進紙口的中間位置。</p> <p>取出紙張並重新放在手動進紙口的中間位置，然後遵循液晶螢幕上的說明執行操作。</p> <p>更多資訊 >> 線上使用說明書: 將紙張放入手動進紙口</p> <hr/> <p>卡紙清除蓋沒有正確關閉。</p>
[集線器不可用]	<p>不支援集線器 (包括內置集線器的 USB 快閃儲存裝置)。拔下 USB 直接介面上的裝置。</p>

錯誤訊息	動作
[傳真記憶體不足]	執行下列其中一項操作： <ul style="list-style-type: none"> 清除記憶體中的資料。您可以關閉記憶體接收，釋放一些空間。 更多資訊 >> 線上使用說明書: 關閉記憶體接收 列印儲存在記憶體中的傳真。 更多資訊 >> 線上使用說明書: 列印儲存在機器記憶體中的傳真
[僅黑白列印] [更換墨水。]	一個或多個彩色墨水匣中的墨水已耗盡。 更換墨水匣。 更多資訊 >> 線上使用說明書: 更換墨水匣 出現以下情況時，機器會停止全部列印操作，且僅在更換新墨水匣後方可使用本機器： <ul style="list-style-type: none"> 如果您拔掉機器的電源線插頭或取出墨水匣。 如果您在機器上或印表機驅動程式中選擇慢乾紙選項。
[裝置不可用] [從正面接頭拔下裝置，然後將機器關閉後再啟動]	將已損壞的裝置連接到了 USB 直接介面。 從 USB 直接介面上拔掉此裝置，然後按  關閉再重新啟動本機器。
[裝置不可用] [請中斷連接 USB 裝置。]	將不支援的 USB 裝置或 USB 快閃記憶卡連接到了 USB 直接介面。 拔下 USB 直接介面上的裝置。關閉再重新啟動機器。
[廢墨盒將滿]	不久後必須更換廢墨盒或沖洗槽。請聯絡 Brother 客戶服務中心或您當地的 Brother 授權維修中心。
[廢墨墊已滿]	必須更換廢墨盒或沖洗槽。如需維修機器，請聯絡 Brother 客戶服務中心或您當地的 Brother 授權維修中心。 啟動清潔程序的原因包括： <ol style="list-style-type: none"> 拔下電源線插頭再重新插入插頭后，機器會自動啟動清潔程序。 清除卡紙後，機器在列印下一份接收頁面前會自動啟動清潔程序。 閒置 30 天以上 (不經常使用) 時，機器會自動啟動清潔程序。 同種顏色的墨水匣更換 12 次後，機器會自動啟動清潔程序。
[墨水不足]	一個或多個墨水匣中的墨水即將耗盡。 訂購新墨水匣。您可以繼續列印，直到觸控式螢幕上顯示 [更換墨水匣]。 更多資訊 >> 線上使用說明書: 更換墨水匣 <ul style="list-style-type: none"> 即使墨水餘量低或需要更換墨水匣，仍可進行掃描。
[墨水色彩不正確]	找出顏色與所在位置不匹配的墨水匣，然後將其移到正確位置。
[墨盒不正確]	墨水匣型號與本機器不相容。 驗證墨水匣型號是否與本機器相容。 本節結尾處的 >> 相關資訊: 耗材規格 。

錯誤訊息	動作
[觸控螢幕初始化失敗]	<p>在電源初始化完成前按了觸控式螢幕。</p> <p>確定沒有任何東西碰觸或放置在觸控式螢幕上 (尤其是插入機器電源線插頭時)。</p>
	<p>碎片可能會附著在觸控式螢幕底部及螢幕外框之間。</p> <p>將一個硬紙板插入觸控式螢幕底部及螢幕外框之間，並前後滑動硬紙板，將碎片推出去。</p>

相關資訊

- 電話線路干擾/VoIP >> 第 15
- 耗材規格 >> 第 28

無線區域網路設定的故障排除

無線區域網路報告錯誤代碼

如果無線區域網路報告顯示連接失敗，請檢查列印報告上的錯誤代碼，並參閱下表中的相應指示：

錯誤代碼	問題和建議解決方案
TS-01	無線設定未啟動，請啟動無線設定。 如果網路傳輸線已連接至您的機器，請拔掉傳輸線，然後啟動本機器的無線設定。
TS-02	無法偵測到無線存取點/路由器。執行下列其中一項操作： <ul style="list-style-type: none">• 拔下無線存取點/路由器的電源插頭，等待 10 秒鐘後，再重新插入。• 如果您的無線區域網路存取點/路由器正在使用 MAC 位址過濾功能，請確認本 Brother 機器的 MAC 位址被過濾器所允許。• 確定選擇正確的 SSID (網路名稱)，並輸入正確的網路密碼。
TS-03	您輸入的無線網路和安全設定可能不正確。請再次確認無線網路設定。 如果您不知道此資訊，請詢問您的網路管理員。
TS-04	在您的無線存取點/路由器上偵測到不支援的驗證/加密方式。 您的無線存取點/路由器使用的是裝置不支援的驗證/加密方式。確定選擇正確的 SSID (網路名稱)。
TS-05	指定的 SSID 和網路密碼不正確。 確定選擇正確的 SSID (網路名稱)，並輸入正確的網路密碼。
TS-06	指定的無線安全資訊不正確。 檢查您選擇的驗證/加密方式，並確保輸入正確的網路密碼。
TS-07	本機器無法偵測到已啟動 WPS 的無線存取點/路由器。 若要設置無線設定，確認您的無線存取點/路由器支援 WPS，然後再次嘗試。
TS-08	偵測到兩個或以上已啟用 WPS 的無線存取點。 數分鐘後再次嘗試，以避免其他存取點的干擾。

在 Brother 機器上輸入文字

- 可輸入的字元視乎國家而定。
- 鍵盤版面可能會因正在設定的功能而有所不同。

當您需要輸入文字到 Brother 機器中時，觸控式螢幕上將會顯示鍵盤。



- 按 **A 1 @** 在字母、數字和特殊字元之間進行切換。
- 按 **⇧aA** 在小寫和大寫字母之間進行切換。
- 若要左移或右移游標，按 ◀ 或 ▶。

插入空格

- 若要輸入空格，請按 [空格]。或者，您也可以按 ▶ 移動游標。

錯誤修正

- 如果您不慎輸入錯誤字元而需要修正，按 ◀ 或 ▶ 反白顯示不正確的字元。按 **✕**，然後輸入正確的字元。
- 若要插入字元，按 ◀ 或 ▶ 將游標移到正確位置，然後輸入字元。

- 按 **✕** 清除您想清除的字元，或者按住 **✕** 清除所有字元。

耗材規格

墨水	本機器使用單獨的黑色、黃色、青色和洋紅色墨水匣，墨水匣與列印頭組件採分離式設計。
墨水匣使用壽命	當您首次安裝墨水匣時，機器會向墨水輸送管注入一定量的墨水，以實現高品質列印輸出。此過程僅執行一次。此過程完成後本機器附帶的墨水匣將約剩餘 65%。其後的所有墨水匣均可以列印出墨水匣上標注的頁數。
更換耗材	<p><超高印量黑色> LC3619XLBK <超高印量黃色> LC3619XLY <超高印量靛藍色> LC3619XLC <超高印量洋紅色> LC3619XLM</p> <p>黑色 - 大約 3000 頁¹ 黃色、靛藍色和洋紅色 - 大約 1500 頁¹</p> <p><高印量黑色> LC3617BK <高印量黃色> LC3617Y <高印量靛藍色> LC3617C <高印量洋紅色> LC3617M</p> <p>黑色、黃色、青色和洋紅色 - 大約 550 頁¹</p> <p>有關更換耗材的更多資訊，請造訪我們的網站 www.brother.com/pageyield</p>
什麼是 Innobella?	<p>Innobella 是由 Brother 提供的一系列原廠耗材。「Innobella」一詞取材自「Innovation」（創新）和「Bella」（意大利語，意指「美麗」），寓意以「創新」技術為您呈現「美麗」和「持久」的列印效果。</p> <p> 如果您想列印照片影像，Brother 建議您使用 Innobella 光面相紙 (BP71 系列)，以實現高品質列印。透過配合使用 Innobella 墨水和紙張，您可以更輕鬆地實現絢麗多彩的列印效果。</p>

¹ 公佈的墨水匣印量近似值以 ISO/IEC 24711 為準



如果您正在使用 Windows®，按兩下電腦桌面上的 **Brother Creative Center** 圖示 ，即可存取我們的**免費**網站，它提供各種資源，可幫助您輕鬆建立和列印帶照片、文字和創意的自訂材料，用於商業和家庭用途。

Mac 電腦使用者可由以下網址存取 Brother CreativeCenter 網站：
www.brother.com/creativecenter

相關資訊

- 錯誤和維護訊息 >>> 第 21

brother

請瀏覽我們的全球網站：
www.brother.com

本設備僅允許在購買國使用。當地 Brother 公司或其授權維修中心僅為當地 Brother 公司所引進販售之產品提供技術支援服務。

使用 100% 再生紙印製
(封面除外)



D00KNW001-00
TCHN
版本 0