

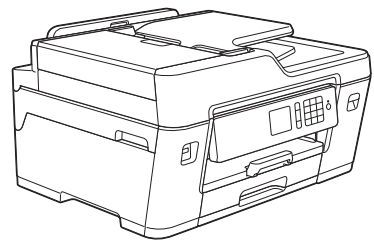

РЪКОВОДСТВО ЗА ОСНОВНИТЕ ФУНКЦИИ

Кратко упътване за основните функции

MFC-J3530DW



Brother съветва да запазите това ръководство до вашето устройство за бързи справки за основните функции



Онлайн Ръководство за потребителя

Това *Ръководство за основните функции* съдържа основни инструкции и информация за вашето устройство Brother

За повече информация и допълнителни функции вижте *Онлайн Ръководство за потребителя* на solutions.brother.com/manuals



Ръководства за потребителя и къде да ги намеря

Кое ръководство?	Какво има в него?	Къде е то?
Ръководство за безопасност	Прочетете първо настоящото ръководство. Моля, прочетете “Инструкции за безопасност”, преди да монтирате устройството си. Вижте търговските марки и законовите ограничения в настоящото ръководство.	Печатно/в кашона
Ръководство за бързо инсталиране	Следвайте инструкциите за конфигуриране на устройството и инсталиране на драйверите и софтуера за операционната система и за типа връзка, която използвате.	Печатно/в кашона
Ръководство за основните функции	Научете основните операции за отпечатване от компютъра, директен печат, сканиране, копиране и работа с факс, както и основните операции за техническо обслужване на устройството. Вижте съветите за отстраняване на неизправности.	Печатно/в кашона
Онлайн Ръководство за потребителя	Настоящото ръководство включва допълнителното съдържание на <i>Справочното ръководство</i> . В допълнение към информацията относно операциите за отпечатване от компютъра, директен печат, сканиране, копиране, работа с факса, интернет услуги, мобилни функции и операции с Brother ControlCenter, е включена полезна информация за използването на устройството в мрежа.	Brother Solutions Center ¹
Mobile Print/Scan Guide for Brother iPrint&Scan (Ръководство за мобилен печат/ сканиране)	Настоящото ръководство предоставя полезна информация за печат от мобилното ви устройство и за сканиране от устройството Brother към мобилното ви устройство, когато то е свързано към Wi-Fi® мрежа.	

¹ Посетете solutions.brother.com/manuals.

Преглед на контролния панел

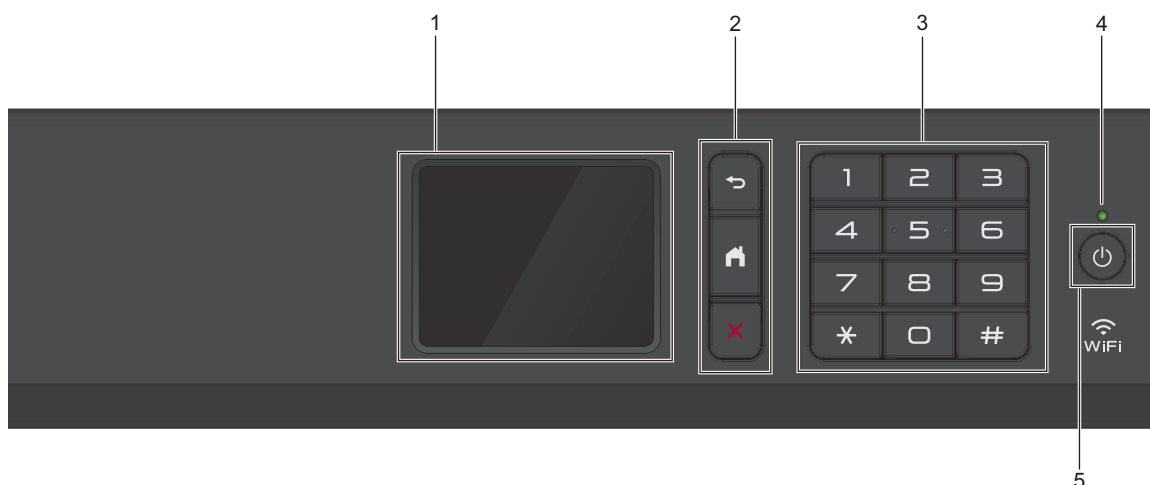
**1. Течнокристален дисплей (LCD дисплей) със сензорен екран**

Получете достъп до менютата и опциите, като ги натискате на сензорния екран.

Регулирайте ъгъла на контролния панел, като го повдигнете.

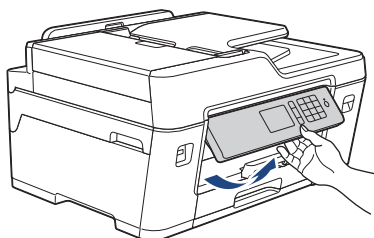
**2. Бутони на менюто**

Натиснете, за да се върнете към предишното меню.



Натиснете, за да се върнете на началния екран.



Натиснете за отказ от операция.

3. Цифрова клавиатура

Натискайте цифрите за набирание на номера на телефони или факсове и за въвеждане на броя на копията.

4. Светодиоден индикатор на захранването

Светодиодът светва в зависимост от състоянието на захранването на устройството.

Докато устройството е в режим „Почивка“, светодиода мига.

5. Вкл./Изкл. захранване

Натиснете , за да включите устройството.

Натиснете и задръжте , за да изключите устройството. На сензорния екран ще се покаже [Изключване] и той ще остане включен за няколко секунди, преди да се изключи. Ако сте свързали външен телефон или телефонен секретар, те ще останат винаги достъпни.

Ако изключите устройството чрез , то ще продължи да почиства печатащата глава периодично, за да поддържа качеството на печат. За да удължите живота на печатащата глава, да осигурите по-добра ефективност на мастилото и да поддържате качеството на печат, дръжте устройството включено към източник на захранване непрекъснато.

Преглед на сензорния LCD дисплей

Има три начални екрана, до които можете да осъществите достъп, като натиснете ◀ или ▶.

От началния екран можете да получите достъп до преките пътища, настройката на Wi-Fi мрежа, екраните за настройките и нивото на мастилото.

Начален екран 1

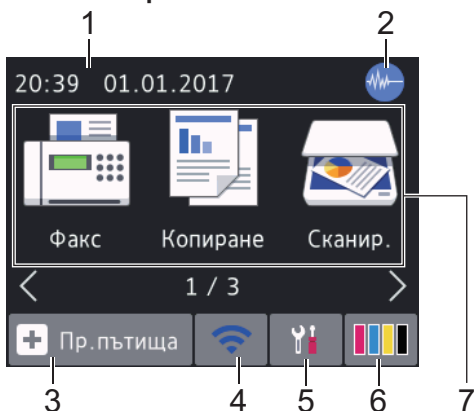

На този екран е показано състоянието на устройството, когато то не е активно. Началният екран се нарича също така екран на режим на готовност. Когато се показва, това означава, че устройството е готово за следващата команда.

Начален екран 1 предоставя достъп до операциите [Факс], [Копиране] и [Сканир.].

Начален екран 2

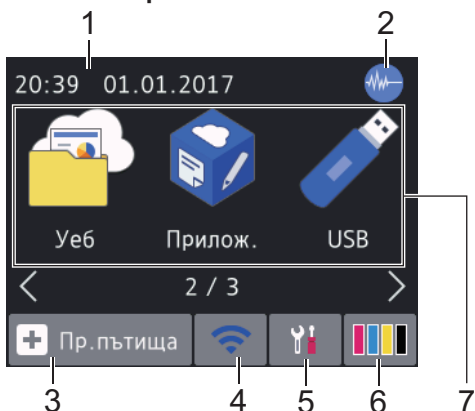

Начален екран 2 предоставя достъп до допълнителни функции, като например операциите [Уеб], [Прилож.] и [USB].

Начален екран 3

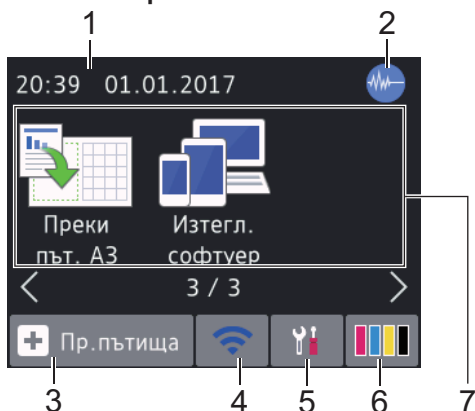

Начален екран 3 предоставя достъп до допълнителни функции, като например операциите [Преки път. АЗ] и [Изтегл. софтуер].

1. Дата и час

Показва датата и часа, зададени на устройството.

2. Тих режим

Тази икона се показва, когато за настройката [Тих режим] е зададена стойност [Вкл.].

Настройката Тих режим може да намали шума при печат. Когато тихият режим е включен, скоростта на печат става по-ниска.

3. [Пр.пътища]

Създайте преки пътища за често използваните операции, като изпращане на факс, копиране, сканиране и използване на услуги за уеб свързване и за приложения.

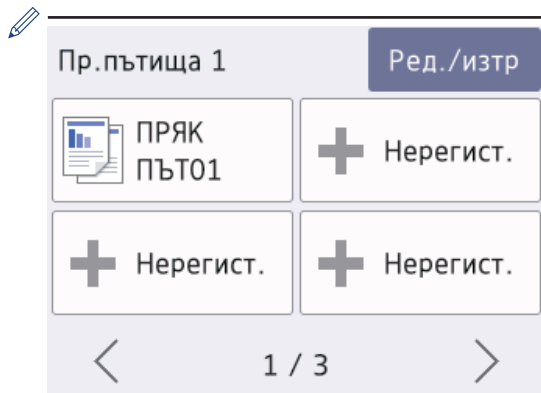

- Има три екрана с преки пътища. Можете да програмирате четири преки пътя на всеки екран.
- За да се покажат другите екрани с преки пътища, натиснете ◀ или ▶.

4. Състояние на безжичната мрежа

Всяка икона в следващата таблица показва състоянието на безжичната мрежа:

	Вашето устройство не е свързано към безжичната точка за достъп. Натиснете този бутон, за да конфигурирате настройките за безжична връзка. За повече информация >> <i>Ръководство за бързо инсталиране</i>
	Безжичната мрежа е свързана. Индикатор с три нива на всеки от началните екрани показва текущото ниво на безжичния сигнал.
	Безжичната точка за достъп не може да бъде открита.
	Настройката за безжичната връзка е деактивирана.

Можете да конфигурирате настройките за безжична връзка, като натиснете бутона Състояние на безжичната мрежа.

5. [Настр.]

Натиснете за достъп до меню [Настр.].

6. [Мастило]

Показва наличното количество мастило. Натиснете за достъп до меню [Мастило].

Когато мастилница наближи края на експлоатационния си живот или има проблем, иконата за грешка се появява върху цвета на мастилото.

7. Режими:

• [Факс]

Натиснете, за да получите достъп до режим на факс.

• [Копиране]

Натиснете, за да получите достъп до режим на копиране.

• [Сканир.]

Натиснете, за да получите достъп до режим на сканиране.

• [Уеб]

Натиснете, за да свържете устройството Brother към интернет услуга.

За повече информация >> *Онлайн Ръководство за потребителя*

• [Прилож.]

Натиснете, за да свържете устройството Brother към услугата Brother Apps.

За повече информация >> *Онлайн Ръководство за потребителя*

• [USB]

Натиснете за достъп до меню [USB].

• [Преки път. А3]

Натиснете, за да копирате върху хартия с размер А3 или Ledger, като

използвате това предварително зададено меню.

-  [Изтегл. софтуер]

Натиснете, за да се изведе информация за изтегляне и инсталиране на софтуер за мобилни устройства и компютри.

8. [Зап. факсове:]

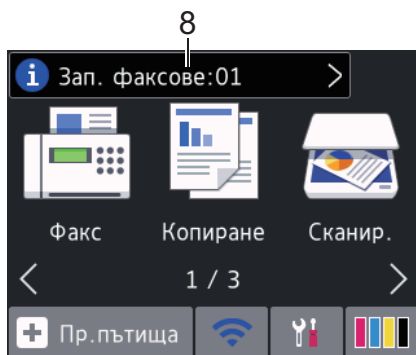

[Зап. факсове] показва колко са получените факсове в паметта на устройството.

Натиснете , за да отпечатате факсовете.

9. [Нови факсове:]

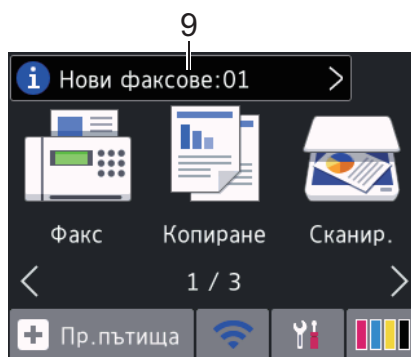

Когато [Факс прег.] е с настройка [Вкл.], [Нови факсове] показва колко нови факсове са получени и запазени в паметта.



Натиснете , за да видите факсовете на сензорния екран.

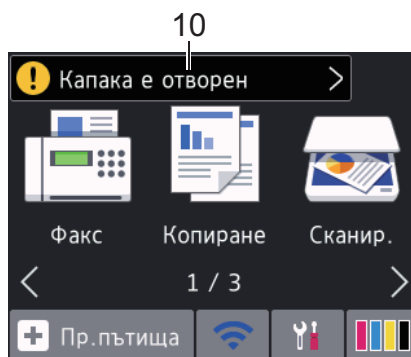

Ако получите факс с няколко размера на хартията (например страница с данни А4 и страница с данни А3), устройството може да създаде и запази файл за всеки размер на хартията, така че сензорният екран може да показва, че е получено повече от едно факс задание.

10. Предупредителна икона



Предупредителната икона  се показва при грешка или съобщение за техническо обслужване; натиснете , за да видите подробностите, след което натиснете , за да се върнете към режима на готовност.

ВАЖНО

НЕ натискайте LCD дисплея с остър предмет, напр. химикал или писалка. Устройството може да се повреди.



- Този продукт използва шрифта на ARPHIC TECHNOLOGY CO.,LTD.
- НЕ докосвайте LCD дисплея непосредствено след включване на захранващия кабел или след включване на устройството. Това може да предизвика грешка.

Нова информация от Brother

В информационната лента се показва нова информация от Brother, когато за настройките за уведомяване, като [Съобщение от Brother] и [Автом. проверка на фърму] е зададена стойност [Вкл.].

Натиснете , за да видите подробностите.



Необходима е интернет връзка и може да има прилагане на такси за пренос на данни.

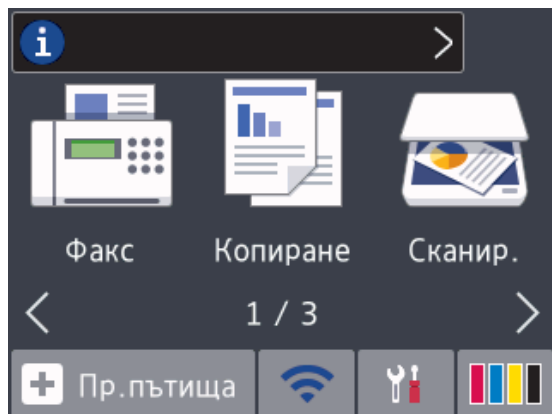

Достъп до Brother Utilities (Windows®)

Brother Utilities е програма за стартиране на приложения, която предлага удобен достъп до всички приложения на Brother, инсталирани на вашия компютър.

1 Извършете едно от следните действия:

- Windows Vista® и Windows® 7

Щракнете върху  (**Старт**) > **Всички програми** > **Brother** > **Brother Utilities**.

- Windows® 8

Докоснете или щракнете върху  (**Brother Utilities**) върху екрана **Старт** или върху работния плот.

- Windows® 8.1

Преместете мишката в долния ляв ъгъл на екрана **Старт** и щракнете върху  (ако използвате сензорно устройство, плъзнете отдолу нагоре на екрана **Старт**, за да отворите екрана **Приложения**).

Когато се появи екранът **Приложения**, чукнете или щракнете върху  (**Brother Utilities**).

- Windows® 10

Щракнете върху  > **Всички приложения** > **Brother** > **Brother Utilities**.

2 Изберете вашето устройство.

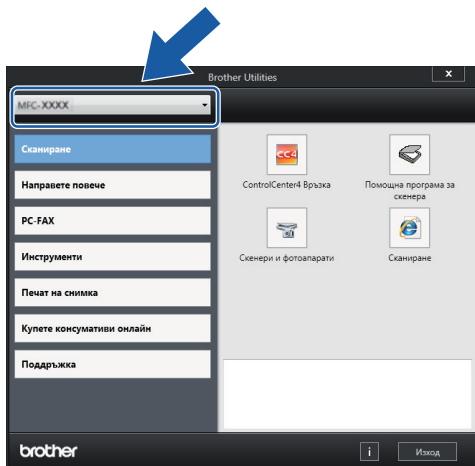

3 Изберете операцията, която искате да използвате.

Деинсталиране на софтуера и драйверите на Brother (Windows®)

1 Стартирайте  (**Brother Utilities**).

2 Щракнете върху падащия списък и след това изберете името на вашия модел (ако вече не е избрано). Щракнете върху **Инструменти** в лявата навигационна лента, а след това щракнете върху **Деинсталиране**.

Следвайте инструкциите от диалоговия прозорец, за да деинсталирате софтуера и драйверите.

Зареждане на хартия

1 Поставете хартията в тавата за хартия, както следва.







Разлистете добре тестето хартия.

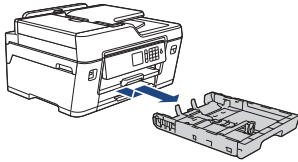
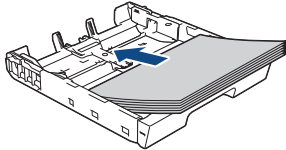
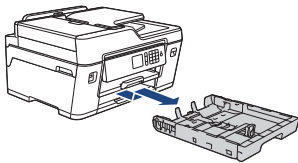
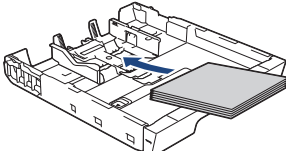
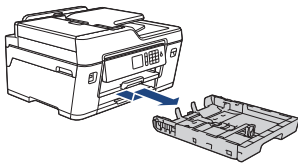
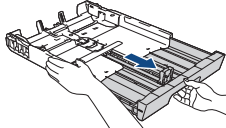
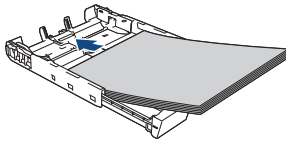

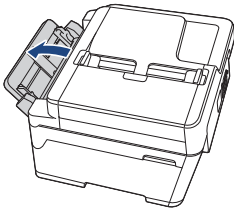
Размерът на хартията определя ориентацията ѝ при поставяне.

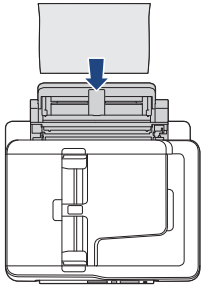
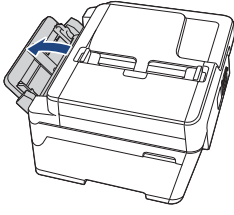
Тави №1	Как се зарежда хартия	
A4 Letter Executive		<p>Регулирайте водачите за хартията.</p>  <p>Хоризонтална ориентация</p>
A5 A6 Снимка Фотохартия L Фотохартия 2L Картотечна хартия Пликове		<p>Регулирайте водачите за хартията.</p>  <p>Портретна ориентация</p>
A3 Ledger Legal Folio Mexico Legal India Legal		<p>Удължете тавата посредством зеления плъзгач, а след това регулирайте водачите за хартията.</p>   <p>Портретна ориентация</p>

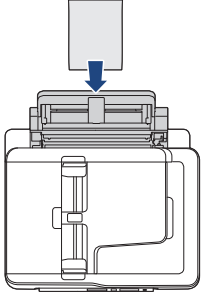
Слот за ръчно подаване ¹	Как се зарежда хартия	
A4 Letter Executive		<p data-bbox="1049 202 1214 260">Хоризонтална ориентация</p> <p data-bbox="720 299 980 396">Регулирайте водачите за хартия на слота за ръчно подаване.</p>  
A3 Ledger Legal Folio Mexico Legal India Legal A5 A6 Снимка Фотохартия L Фотохартия 2L Картотечна хартия Пликове		<p data-bbox="1063 656 1200 714">Портретна ориентация</p> <p data-bbox="720 763 980 859">Регулирайте водачите за хартия на слота за ръчно подаване.</p>  

¹ Можете да поставяте листовите хартия в слота за ръчно подаване само един по един.

За повече информация ►► [Онлайн Ръководство за потребителя: Зареждане на хартия](#)

2 Разгънете капака на опората за хартия.

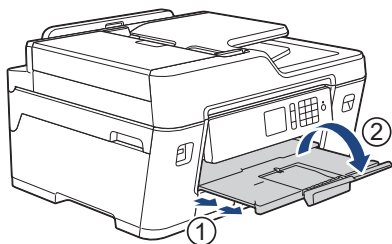

3 Променете настройката за размера на хартията в менюто на устройството, ако е необходимо.

Зареждане на документи

Зареждане на документи в автоматичното листоподаващо устройство (ADF)

- 1 Разлистете добре хартията.
- 2 Нагласете водачите за хартията (1) за размера на документа.

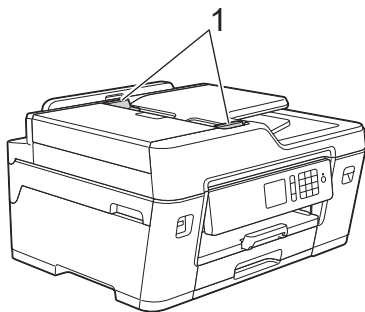

- 3 Поставете документа с *лицето нагоре* в ADF, както е показано на илюстрацията, докато усетите, че документът се допира до подаващите ролки и машината издаде звуков сигнал.

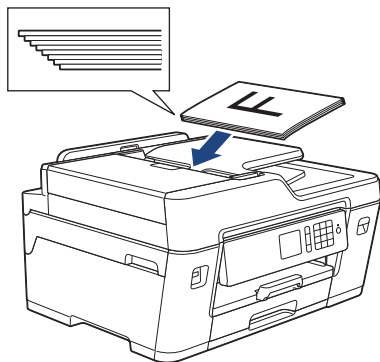

Зареждане на документи на стъклото на скенера

- 1 Вдигнете капака за документи.
- 2 Поставете документа с *лицето надолу* в горния ляв ъгъл на стъклото на скенера, както е показано на илюстрацията.

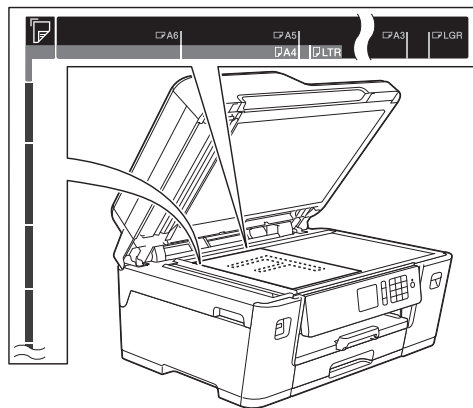

- 3 Затворете капака за документи.

Печат от вашия компютър

Преди да предприемете отпечатване, проверете следното:

- Уверете се, че сте инсталирали софтуера и драйверите на Brother.
- За използващи USB или мрежов кабел - уверете се, че интерфейсният кабел е поставен правилно.

Печат на документ (Windows®)

- 1 Изберете командата за печат във вашето приложение.
- 2 Изберете **Brother MFC-XXXX Printer** (където XXXX е името на вашия модел).
- 3 Щракнете върху **Печат**.
- 4 Изпълнете отпечатването.

Отпечатване на документ (Macintosh)

- 1 От приложение като Apple TextEdit, щракнете върху менюто **File (Файл)**, а след това изберете **Print (Печат)**.
- 2 Изберете **Brother MFC-XXXX** (където XXXX е името на вашия модел).
- 3 Щракнете върху **Print (Печат)**.

- 4 Изпълнете отпечатването.

Разнообразно отпечатване

За да използвате различните функции за печат, щракнете върху бутона за свойствата или предпочитанията за печат, за да промените настройката на принтера.

Автоматично отпечатване върху двете страни на листа

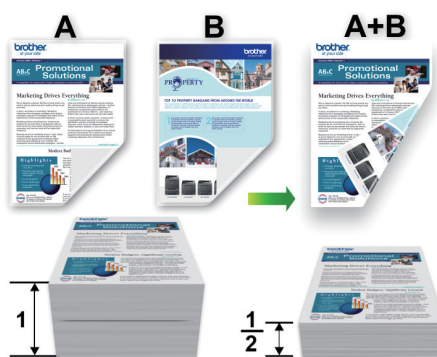

Отпечатване на повече от една страница на един лист хартия (N в 1)



За Windows®:

За повече информация >> *Онлайн Ръководство за потребителя: Печат от вашия компютър (Windows®)*

За Macintosh:

За повече информация >> *Онлайн Ръководство за потребителя: Печат от вашия компютър (Macintosh)*

Директен печат на снимки от USB флаш памет

Преглед и печат на снимки от USB флаш памет

Преглеждайте снимките си на LCD дисплея, преди да ги отпечатате. Отпечатайте изображения, които са съхранени на USB флаш памет.

- 1 Поставете USB флаш паметта в USB слота.

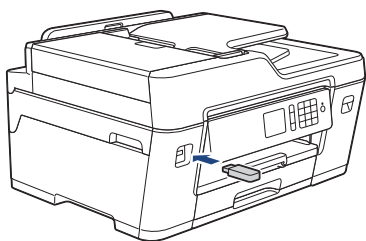

- 2 Натиснете [JPEG печат] > [Избер. файлове].
- 3 Натиснете ◀ или ▶, за да се покаже снимката, която желаете да отпечатате, след което я натиснете.

 За да отпечатате всички снимки, натиснете [Отп. вс.], а след това натиснете [Да], за да потвърдите.

- 4 Натиснете × 01, за да се покаже клавиатурата на сензорния екран, и след това с нейна помощ въведете броя на копията. Натиснете [OK].
Можете също така да натиснете [-] или [+] на сензорния екран или да използвате цифровата клавиатура.

- 5 Натиснете [OK].

- 6 Повтаряйте последните три стъпки, докато изберете всички снимки, които желаете да отпечатате.

- 7 Натиснете [OK].

- 8 Прочетете и потвърдете показания списък с опции.

- 9 За да промените настройките за печат, натиснете [Настр. за печат].

Когато приключите, натиснете [OK].

- 10 Натиснете [Старт].

Преглед на настройките за печат

Промяната на настройките за печат, която правите, е временна и е валидна само за текущата разпечатка. След отпечатването устройството се връща към своите настройки по подразбиране.

 Можете да запазите настройките за печат, които използвате най-често, като ги зададете като подразбиращи се.

За повече информация >> *Онлайн Ръководство за потребителя*

Копиране на документ

1 Уверете се, че сте заредили съответния размер хартия в тавата за хартия.

2 Заредете документа.

3 Натиснете  [Копиране].

На сензорния екран се показва:

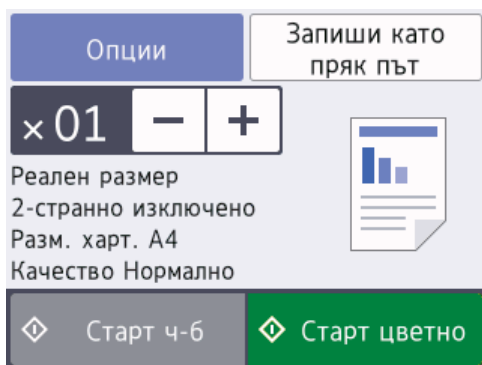

4 Ако е необходимо, променете настройките за копиране.

 Когато зареждате хартия, различна от обикновена хартия с размер А4, трябва да промените настройките на [Размер на хартията] и [Тип хартия], като натиснете [Опции].

- **x01** (Брой копия)

Натиснете **x01**, за да се покаже клавиатурата на сензорния екран, и след това с нейна помощ въведете броя на копията. Натиснете [OK].

Можете също така да натиснете [-] или [+] на сензорния екран или да използвате цифровата клавиатура.



- [Опции]

Натиснете **Опции**, за да промените настройките за копиране само за следващото копие.

Когато приключите, натиснете [OK].

 След като сте приключили с избора на нови опции, можете да ги запишете с натискане на бутона [Запиши като пряк път].

5 Натиснете [Старт ч-б] или [Старт цветно].

 За да спрете копирането, натиснете .

Други опции за копиране

Можете да използвате различни функции за копиране, като променяте настройките за копиране. Натиснете бутона [Опции].

Увеличаване или намаляване на копираните изображения

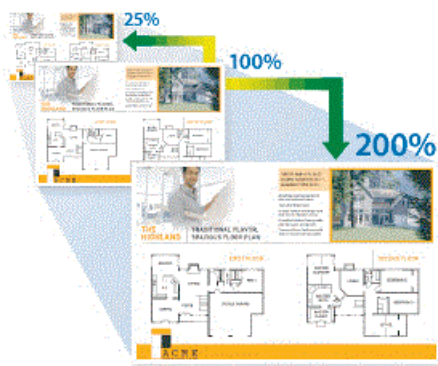

2-странно копиране

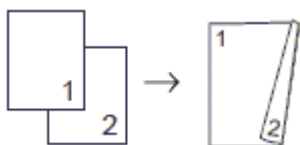

За повече информация ►► [Онлайн Ръководство за потребителя: Копие](#)

Преди сканиране

Преди да предприемете сканиране, проверете следното:

- Уверете се, че сте инсталирали софтуера и драйверите на Brother.
- За използващи USB или мрежов кабел - уверете се, че интерфейсният кабел е поставен правилно.

Сканиране от компютъра ви

Има няколко начина, по които можете да използвате компютъра си за сканиране на снимки и документи с устройството на Brother. Използвайте предоставените от Brother софтуерни приложения или любимото си приложение за сканиране.

За повече информация >> *Онлайн Ръководство за потребителя: Сканиране от вашия компютър (Windows®) или Сканиране от вашия компютър (Macintosh)*

Сканиране посредством бутона Сканиране на устройството

Използвайте бутона за сканиране на устройството за извършване на временни промени в настройките за сканиране. За извършване на трайни промени използвайте софтуера ControlCenter на Brother.

- 1 Заредете документа.

- 2 Натиснете [Сканир.] > [към компютър] > [към файл].

- 3 Ако устройството е свързано в мрежа, натиснете ▲ или ▼, за да се покаже компютърът, към който искате да изпращате данни, а след това натиснете името му.



Ако LCD дисплеят ви подкани да въведете ПИН код, използвайте го, за да въведете четирицифрения ПИН код за компютъра, а след това натиснете [OK].

- 4 Извършете едно от следните действия:

- За да промените настройките, натиснете [Опции], а след това преминете на следващата стъпка.
- Натиснете [Старт], за да стартирате сканирането, без да промените още настройки.

Устройството стартира сканирането. Ако използвате стъклото на скенера на устройството, следвайте инструкциите на LCD дисплея за изпълнение на заявката за сканиране.

- 5 Променете желаните настройки за сканиране, например типа на сканирането, разделителната способност, типа на файла и размера на документа, ако е необходимо. Когато приключите, натиснете [OK].

- 6 Натиснете [Старт].

Устройството стартира сканирането. Ако използвате стъклото на скенера на устройството, следвайте инструкциите на LCD дисплея за изпълнение на заявката за сканиране.

Преди работа с факса

Смущения по телефонната линия/VoIP

Ако имате проблеми при изпращане или получаване на факс поради евентуални смущения по телефонната линия или ако използвате VoIP система, препоръчваме да промените скоростта на модема, за да се сведат до минимум грешките при факс операциите.

- 1 Натиснете  [Настр.] > [Вси. настр.] > [Инициал. настр] > [Съвместимост].
- 2 Натиснете желаната опция.
 - [Основен (за VoIP)] намалява скоростта на модема до 9600 bps и изключва получаване на цветен факс и режим ECM (Режим Корекция на грешки), с изключение на изпращане на цветен факс. Освен ако смущенията не са редовен проблем за вашата телефонна линия, можете да използвате настройката само когато е необходимо.

За да подобрите съвместимостта с повечето VoIP услуги, Brother ви препоръчва да промените настройката за съвместимост към [Основен (за VoIP)].

 - [Нормално] задава скорост на модема 14 400 bps.
 - [Високо] задава скорост на модема 33 600 бит/с.

- 3 Натиснете .



- VoIP (Гласови услуги през интернет протокол) е тип телефонна система, която използва интернет връзка вместо традиционна телефонна линия.

Свързана информация

- Съобщения за грешки и техническо обслужване >>> стр. 25



Изпращане на факс

- 1 Поставете документа в ADF или върху стъклото на скенера.
- 2 Натиснете  [Факс].



Ако [Факс прег.] е с настройка [Вкл.], натиснете  [Факс] > [Изпр. на факсове].

На сензорния екран се показва:

Опции	Запиши като пряк път
Въведете номер 	
Разм. док. A4	Повтори
Разд. спос. стандарт	
Контраст авто	Тел.
 Адресна книга	 Хрон. обажд-я

- 3 Въведете номера на факса по един от следните начини:
 - Цифрова клавиатура (Въведете ръчно номера на факса.)

Натиснете всички цифри от номера посредством цифровата клавиатура.

- [Повтори] (Наберете отново последния набран номер.)

Натиснете [Повтори].

- [Изходящо обаж.] (Изберете номер от хронологията на изходящите повиквания.)

Натиснете [Хрон. обажд-я] > [Изходящо обаж.].

Изберете желаня номер, след което натиснете [Приложи].

- [Адресна книга] (Изберете номер от адресния указател.)

Натиснете [Адресна книга].

Направете едно от следните неща:

- Изберете желаня номер, след което натиснете [Приложи].
- Натиснете , след това въведете първата буква на името и натиснете [OK]. Натиснете името, което искате да наберете. Ако за името има два номера, натиснете желаня номер. Натиснете [Приложи].



Ако е налично LDAP търсене, резултатът ще бъде показан на сензорния екран с .

- 4** Натиснете [Опции] > [Размер докум.].

Изберете желаната опция за размера на документа. Натиснете [OK].

- 5** За да промените допълнителните настройки за факс, натиснете отново [Опции].

Когато приключите, натиснете [OK].

- 6** Натиснете [Старт факс].

- 7** Извършете едно от следните действия:

- Ако използвате ADF, устройството ще започне сканиране и изпращане на документа.
- Ако използвате стъклото на скенера и изберете [Моно] в [Цвет. настр.], устройството започва да сканира първата страница.

Преминете към следващата стъпка.

- Ако използвате стъклото на скенера и изберете [Цвят] в [Цвет. настр.], на сензорния екран се показва въпрос дали желаете да изпратите цветен факс.

Натиснете [Да цветен факс], за да потвърдите. Устройството започва да набира номера и да изпраща документа.

- 8** Когато на сензорния екран се покаже [Следваща стр. ?], направете едно от следните неща:

- Натиснете [Не], когато приключите със сканирането на страниците. Устройството започва да изпраща документа.
- Натиснете [Да], за да сканирате друга страница. Поставете следващата страница върху стъклото на скенера и натиснете [OK]. Устройството започва да сканира страницата.

Повторете тази стъпка за всяка допълнителна страница.

Избор на правилния режим на получаване

Трябва да изберете режим на получаване в зависимост от външните устройства и от телефонните услуги, които използвате по линията.

По подразбиране устройството получава автоматично всички факсове, които се изпращат до него. Фигурата по-долу ще ви помогне да изберете правилния режим.

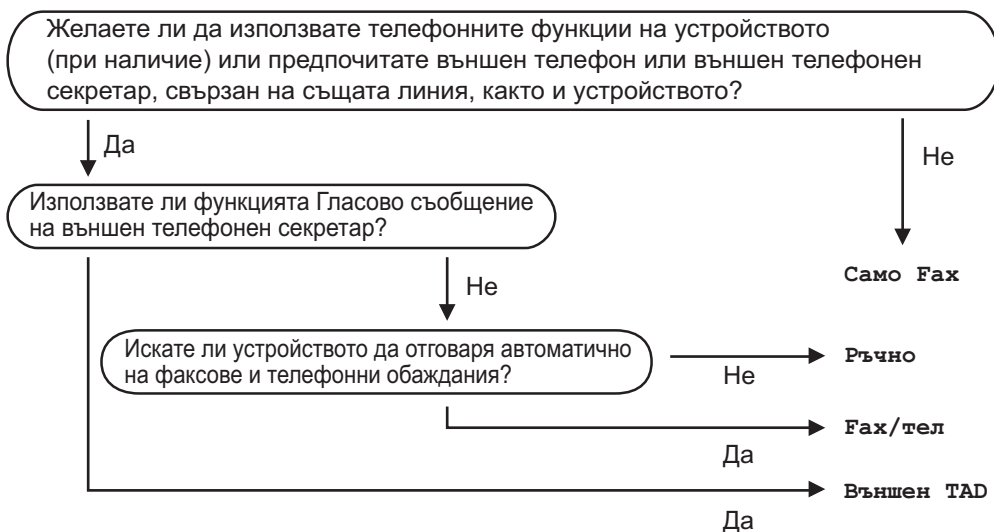

1 Натиснете  [Настр.] > [Вси. настр.] > [Факс] > [Настр. получ.] > [Режим получ.].

2 Натиснете ▲ или ▼, за да се покаже опцията [Само Факс], [Факс/тел], [Външен TAD] или [Ръчно], след което натиснете желаната опция.

3 Натиснете .

Проверка на качеството на печат

Ако се появят цветове и текст, които са избелели или на черти, или ако в разпечатките липсва текст, възможно е дюзите на печатащата глава да са запушени. Отпечатайте листа за проверка на качеството на печат и погледнете схемата за проверка на дюзите.

- 1 Натиснете  [Мастило] > [Подобр. кач. на печат] > [Проверка на кач. на отпеч.].



Можете да натиснете също  [Настр.] > [Поддръжка] > [Подобр. кач. на печат] > [Проверка на кач. на отпеч.].

- 2 Натиснете [Старт].
Устройството разпечатва Страницата за проверка на качеството на печат.
- 3 Проверете качеството на четирите цветни квадратчета на страницата.
- 4 На сензорния екран се показва въпрос за качеството на печат. Извършете едно от следните действия:
 - Ако всички редове са ясни и видими, натиснете [Не] и след това , за да приключите проверката на качеството на печат.
 - Ако има липсващи редове (вижте **Лошо** по-долу), натиснете [Да].

ОК

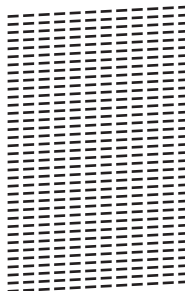

Лошо

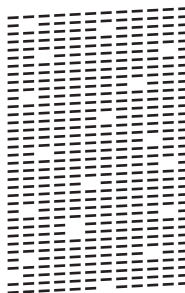

- 5 На сензорния екран се показва съобщение, с което се иска да проверите качеството на печат на всеки цвят. Натиснете номера на образеца (1 – 4), който е с най-близък резултат до отпечатания резултат.
- 6 Извършете едно от следните действия:
 - Ако е необходимо почистване на печатащата глава, натиснете [Старт], за да започнете процедурата по почистване.
 - Ако не е необходимо почистване на печатащата глава, екранът за поддръжка ще се върне автоматично на сензорния екран. Натиснете .
- 7 След като процедурата за почистване е завършена, на сензорния екран ще се появи въпрос дали искате да отпечатате отново страницата за проверка на качеството на печат.

Натиснете [Да], а след това [Старт].

Устройството разпечатва отново Страницата за проверка на качеството на печат. Проверете качеството на четирите цветни квадратчета на страницата отново.

Ако почистите печатащата глава, но качеството не се подобри, опитайте да поставите нова оригинална резервна мастилница с марка Brother за всеки проблематичен цвят. Опитайте отново да почистите печатащата глава. Ако печатът не се е подобрил, свържете се с отдела за обслужване на клиенти на Brother или с местния дилър на Brother.

ВАЖНО

НЕ докосвайте печатащата глава. Докосването на печатащата глава може да я повреди трайно и да анулира нейната гаранция.



Когато е запушена дюза на печатащата глава, отпечатаният образец изглежда така.



След почистването на дюзата на печатащата глава линиите изчезват.



Проверка на подравняването на печата от устройството на Brother

Ако отпечатаният текст е размазан или изображенията станат бледи след транспортиране на устройството, регулирайте подравняването на печата.

- 1 Натиснете  [Мастило] > [Подобр. кач. на печат] > [Подредба].



Можете да натиснете също  [Настр.] > [Поддръжка] > [Подобр. кач. на печат] > [Подредба].

- 2 Натиснете [Напред].
- 3 Натиснете ▲ или ▼, за да изведете размера на хартията, която се нуждае от корекция на подравняването на отпечатване, и след това я натиснете.
- 4 Натиснете [Основно подравняване] или [Допълнително подравняване].
- 5 Заредете избрания размер хартия в тавата и след това натиснете [Старт].
Устройството разпечатва страницата за проверка на подравняването.

(A)

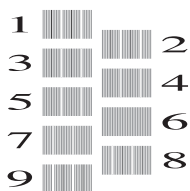

- 6** За образец (A) натиснете ▲ или ▼, за да се покаже номерът на тестовата разпечатка, която има най-слабо видими вертикални ивици (1-9), и след това го натиснете (в примера номер 6 е най-добрият избор). Натиснете [OK].

Повторете тази стъпка за останалите образци.



Когато подравняването на отпечатването не е регулирано правилно, текстът изглежда размазан или изкривен като този.

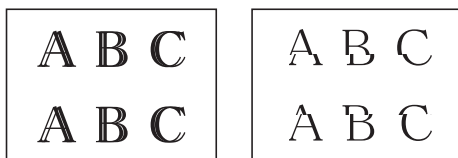

След правилно регулиране на подравняването на отпечатването, текстът изглежда като този.

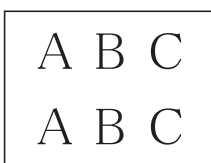

- 7** Натиснете .

Използвайте този раздел за разрешаване на проблеми, с които може да се сблъскате при използване на устройството на Brother.

Определяне на проблема

Дори ако изглежда, че има проблем с устройството ви, можете да отстраните повечето проблеми сами.

Първо, проверете следното:

- Захранващият кабел на устройството е свързан правилно и захранването на устройството е включено.
- Всички оранжеви предпазни части на устройството са махнати.
- Мазилниците са поставени правилно.
- Капакът на скенера и преградата за отстраняване на заседнала хартия са напълно затворени.
- Хартията е поставена правилно в тавата за хартия.
- Интерфейсните кабели са свързани добре с устройството и компютъра или безжичната връзка е настроена както на устройството, така и на вашия компютър.
- (За мрежови модели) Точката на достъп (за безжична мрежа), маршрутизаторът или концентраторът са включени и техните бутони за свързване мигат.
- За да намерите грешката и решението, проверете LCD дисплея или състоянието на устройството в **Status Monitor** на компютъра си.

Използване на LCD дисплея

1. Следвайте указанията на LCD дисплея.
2. Вижте инструкциите в следващата таблица „Съобщения за грешки и техническо обслужване“.
3. Ако не можете да отстраните грешката, вижте *Онлайн Ръководство за потребителя: Съобщения за грешки и техническо обслужване*

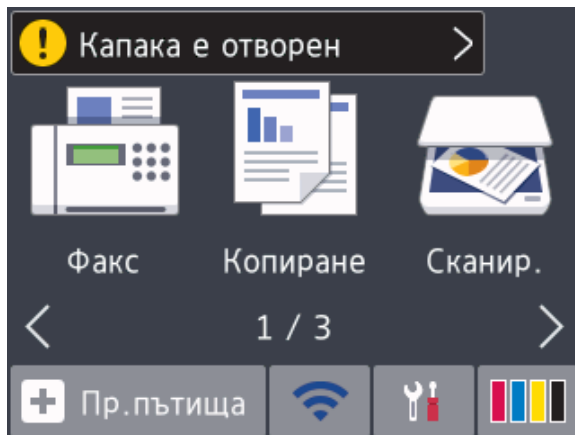

Използване на Status Monitor

- Щракнете двукратно върху иконата  в полето за задачи.
- Всеки цвят на иконата показва състоянието на устройството.
- Щракнете върху бутона **Отстраняване на неизправности** за достъп до уеб сайта на Brother за отстраняване на неизправности.

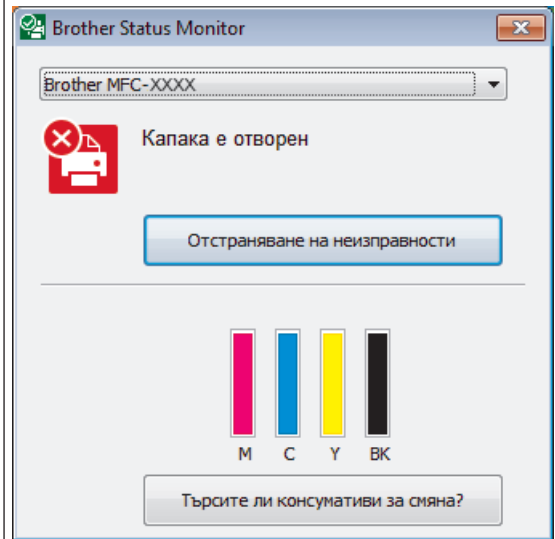

Съобщения за грешки и техническо обслужване

В таблицата са показани най-често срещаните съобщения за грешки и техническо обслужване. За по-подробна информация вижте *Онлайн Ръководство за потребителя*.

Вие можете сами да отстраните повечето грешки и да извършвате рутинно техническо обслужване. Ако имате нужда от повече съвети, отворете страницата **ЧЗВ и отстраняване на неизправности** за вашия модел в Brother Solutions Center на адрес support.brother.com.

Съобщение за грешка	Действие
Абсорб. с маст. е почти пълен	Камерата за попиване на мастило или камерата за промиване трябва да бъде сменена скоро. Обърнете се към отдела за обслужване на клиенти на Brother или към местния дилър на Brother.
Висока темп.	След като охладите помещението, оставете устройството да се охлади до стайна температура. Опитайте отново, когато устройството се охлади.
Грешен цвят на мастилото	Проверете кои мастилници не съответстват на местата според цвета мастило и ги преместете на правилните места.
Грешка в изпращ. Грешна настр. разм. докум.	Изберете желаната опция за размера на документа и след това натиснете отново Старт факс .
Грешна мастилена касета	Номерът на модела на мастилницата не е съвместим с вашето устройство. Проверете дали мастилницата с този номер на модел ще работи с вашето устройство. »» Свързана информация: Спецификации на консумативите в края на този раздел.

Съобщение за грешка	Действие
<p>Задр. отпр./отзад</p> <p>Задр. отпр.</p> <p>Задр. отзад</p> <p>Задр. слот ръч. подав.</p> <p>Задр. слот предно/ръчно под.</p> <p>Повт. задр. ХХ</p>	<p>Отстранете заседналата хартия.</p> <p>За повече информация >> <i>Онлайн Ръководство за потребителя: Задръстване на принтера или засядане на хартия</i></p> <p>Ако често се получава засядане на хартия, можете да изпробвате друга операция за отстраняване на заседнала хартия.</p> <p>За повече информация >> <i>Онлайн Ръководство за потребителя: Изваждане на парчета разкъсана хартия</i></p> <p>Уверете се, че водачите за хартия са настроени към правилния размер хартия.</p> <p>Убедете се, че опората за хартия е вкарана докрай в устройството.</p> <p>За повече информация >> <i>Онлайн Ръководство за потребителя: Заседнала е хартия в предната част на устройството</i></p> <p>Никога не поставяйте повече от един лист хартия в слота за ръчно подаване. Изчакайте, докато сензорният екран ви подкани да заредите друг лист хартия, преди да поставите следващия лист в слота за ръчно подаване.</p> <p>Почистете поемащите ролки за хартия.</p> <p>За повече информация >> <i>Онлайн Ръководство за потребителя: Почистване на поемащите ролки за хартия</i></p>
<p>Заседнал докум./твърде дълъг</p>	<p>Документът не е поставен или подаден правилно или сканираният от автоматичното листоподаващо устройство (ADF) документ е твърде дълъг.</p> <p>За повече информация >> <i>Онлайн Ръководство за потребителя: Засядания на документи</i></p>
<p>Изключен кабел</p>	<p>Опитайте се да изпратите или получите отново.</p> <p>Ако прекратяванията на повикванията се повтарят и вие използвате система VoIP (глас по IP протокол), опитайте да промените съвместимостта на “Основна” (за VoIP).</p> <p>>> <i>Свързана информация: Смущения по телефонната линия/VoIP в края на този раздел.</i></p>
<p>Инстал. маст.</p>	<p>Извадете новата мастилница и я поставете отново бавно и стабилно, докато щракне на място.</p> <p>За повече информация >> <i>Онлайн Ръководство за потребителя: Смяна на мастилниците</i></p>

Съобщение за грешка	Действие
Мастилото свършва	<p>Една или повече мастилници почти са достигнали края на експлоатационния си живот.</p> <p>Поръчайте нова мастилница. Можете да продължите да печатате, докато на сензорния екран се покаже <i>Смени мастилото</i>.</p> <p>За повече информация >> <i>Онлайн Ръководство за потребителя: Смяна на мастилниците</i></p> <ul style="list-style-type: none"> • Можете да продължите да сканирате дори ако нивото на мастилото е ниско или мастилницата трябва да бъде сменена.
Настр. тава	<p>Това съобщение се появява, когато е активирана настройката за потвърждаване на типа хартия и размера на хартията.</p> <p>За да не се появява това съобщение за потвърждение, променете настройката на "Изкл."</p> <p>За повече информация >> <i>Онлайн Ръководство за потребителя: Промяна на настройката за проверка на размера на хартията</i></p>
Не е намерена тава за хартия.	<p>Бавно бутнете обратно тавата за хартия изцяло в устройството.</p> <p>Външен предмет или хартия не дават възможност тавата да бъде поставена правилно.</p> <p>Извадете тавата за хартия от устройството и отстранете заседналата хартия или външен предмет. Ако не можете да намерите или да отстраните заседналата хартия >> <i>Онлайн Ръководство за потребителя: Задръстване на принтера или засядане на хартия</i></p>
<p>Не може да изч. XX</p> <p>Инициализ. невъзм. XX</p> <p>Не може да отпеч XX</p>	<p>В устройството има външен предмет като кламер или парче разкъсана хартия.</p> <p>Отворете капака на скенера и отстранете чуждите предмети и разкъсаната хартия от вътрешността на устройството. Ако съобщението за грешка не изчезне, изключете устройството от захранването за няколко минути, след това го включете отново.</p> <p>Можете да изпробвате допълнителни операции за отстраняване на заседнала хартия.</p> <p>За повече информация >> <i>Онлайн Ръководство за потребителя: Изваждане на парчета разкъсана хартия</i></p> <p>Ако не можете да отпечатате получените факсове, прехвърлете ги на друго факс устройство или на компютъра си.</p> <p>За повече информация >> <i>Онлайн Ръководство за потребителя: Прехвърляне на вашите факсове или отчета за факсовете</i></p>

Съобщение за грешка	Действие
Не може да скан. XX	<p>Изключете устройството от захранването за няколко минути и го включете отново.</p> <p>Ако не можете да отпечатате получените факсове, прехвърлете ги на друго факс устройство или на компютъра си.</p> <p>За повече информация >> <i>Онлайн Ръководство за потребителя: Прехвърляне на вашите факсове или отчета за факсовете</i></p>
Не открива	<p>Извадете новата мастилница и я поставете отново бавно и стабилно, докато щракне на място.</p> <p>За повече информация >> <i>Онлайн Ръководство за потребителя: Смяна на мастилниците</i></p>
	<p>Отстранете използваната мастилница и поставете нова.</p>
	<p>Заменете мастилницата с оригинална мастилница с марка Brother. Ако съобщението за грешка остане, свържете се с отдела за обслужване на клиенти на Brother или местния търговец на Brother.</p>
	<p>Бавно завъртете мастилницата, така че отворът за подаване на мастило да е насочен надолу, и след това поставете отново мастилницата.</p>
	<p>Проверете номерата на моделите на мастилниците и поставете правилните мастилници.</p> <p>>> <i>Свързана информация: Спецификации на консумативите в края на този раздел.</i></p>
<p>Неизполз. у-во Изключете устройството от предния конектор и изключете и вкл. уреда.</p>	<p>Към директния USB интерфейс е свързано неизправно устройство.</p> <p>Извадете устройството от директния USB интерфейс, след това натиснете , за да изключите и включите устройството.</p>
<p>Неизполз. у-во Махнете USB устройството.</p>	<p>Към директния USB интерфейс е свързано USB устройство или USB флаш памет, които не се поддържат.</p> <p>Извадете устройството от директния USB интерфейс. Изключете и след това отново включете устройството.</p>
<p>Неразпознат хъб</p>	<p>Концентратори, включително USB флаш памет с вграден концентратор, не се поддържат. Извадете устройството от директния USB интерфейс.</p>

Съобщение за грешка	Действие
Нес. в размер на хартия	<ol style="list-style-type: none"> 1. Проверете дали размерът на хартията, която сте избрали на дисплея на устройството, съответства на размера на хартията в тавата. За повече информация >> <i>Онлайн Ръководство за потребителя: Промяна на размера и типа на хартията</i> 2. Уверете се, че сте поставили хартията в правилната ориентация и сте подравнили водачите с обозначенията за вашия размер хартия. За повече информация >> <i>Онлайн Ръководство за потребителя: Зареждане на хартия</i> 3. След като сте проверили размера и ориентацията на хартията, следвайте инструкциите на LCD дисплея. <p>Ако печатате от компютъра си, се уверете, че размерът на хартията, който сте избрали в драйвера за принтера, съответства на размера на хартията в тавата. За повече информация >> <i>Онлайн Ръководство за потребителя: Настройки за печат (Windows®) или Опции за печат (Macintosh)</i></p>
Неус. разпозн. на кол. мастило	<p>Заменете мастилницата с оригинална мастилница с марка Brother. Ако съобщението за грешка остане, свържете се с отдела за обслужване на клиенти на Brother или местния търговец на Brother.</p>
Неусп. иниц. на сенз. екран	<p>Сензорният екран е бил натиснат, преди да е завършил процесът на инициализация на включеното захранване. Уверете се, че нищо не докосва и не се подпира на сензорния екран, особено когато включвате щепсела на устройството в контакта.</p> <p>Възможно е да се е натрупало замърсяване между долната част на сензорния екран и рамката му. Вмъкнете парче твърда хартия между долната част на сензорния екран и рамката му и го плъзнете напред-назад, за да избутате замърсяването.</p>
Ниска темп.	<p>След като затоплите помещението, оставете устройството да се затопли до температурата в помещението. Опитайте отново, когато устройството се затопли.</p>
Носителят е пълен.	<p>Устройството може да записва на USB флаш памет само ако тя съдържа по-малко от 999 файла. Изтрийте ненужните файлове и опитайте отново.</p> <p>Изтрийте ненужните файлове от USB флаш паметта, за да освободите място, и опитайте отново.</p>

Съобщение за грешка	Действие
Няма памет	<p>Ако е в ход операция за изпращане на факс или за копиране:</p> <ul style="list-style-type: none"> • Натиснете  или Изход, или Затвори и изчакайте завършването на другите започнали операции, след това опитайте отново. • Натиснете Изпрати сега, за да изпратите вече сканираните страници. • Натиснете Частичен печат, за да копирате вече сканираните страници. • Изчистете данните в паметта. За да освободите допълнителна памет, можете да изключите функцията за получаване в паметта. За повече информация >> <i>Онлайн Ръководство за потребителя: Изключване на получаването в паметта</i> • Разпечатване на факсовете, съхранени в паметта. За повече информация >> <i>Онлайн Ръководство за потребителя: Отпечатване на факс, съхранен в паметта на устройството</i>
Няма факс памет	<p>Извършете едно от следните действия:</p> <ul style="list-style-type: none"> • Изчистете данните от паметта. За да освободите допълнителна памет, можете да изключите функцията за получаване в паметта. За повече информация >> <i>Онлайн Ръководство за потребителя: Изключване на получаването в паметта</i> • Разпечатване на факсовете, съхранени в паметта. За повече информация >> <i>Онлайн Ръководство за потребителя: Отпечатване на факс, съхранен в паметта на устройството</i>
Няма хартия	<p>Извършете едно от следните действия:</p> <ul style="list-style-type: none"> • Напълнете тавата за хартия и следвайте инструкциите на LCD дисплея. • Извадете и поставете отново хартията, след което следвайте инструкциите на LCD дисплея. <p>Хартията не е била поставена в централното положение на слота за ръчно подаване.</p> <p>Извадете хартията и я поставете отново в центъра на слота за ръчно подаване, след което следвайте инструкциите на LCD дисплея.</p> <p>За повече информация >> <i>Онлайн Ръководство за потребителя: Зареждане на хартия в отвора за ръчно подаване</i></p> <p>Капакът за отстраняване на задръствания не е затворен правилно.</p>

Съобщение за грешка	Действие
Остав. данни в паметта	Натиснете  . Устройството ще отмени задачата и ще я изчисти от паметта. Опитайте да разпечатате отново.
Печат само Ч/Б Сменете мастилото	<p>Една или повече мастилници с цветно мастило са достигнали края на експлоатационния си живот.</p> <p>Заменете мастилниците.</p> <p>За повече информация >> <i>Онлайн Ръководство за потребителя: Смяна на мастилниците</i></p> <p>Устройството може да спре всички операции за печат и няма да можете да го използвате, докато не поставите нова мастилница в следните случаи:</p> <ul style="list-style-type: none"> • Ако изключите устройството или извадите мастилницата. • Ако изберете опцията Бавно съхнеца хартияна устройството или в драйвера за принтера.
Повт. се засяда на хартията	<p>Отстранете чуждите предмети и разкъсаната хартия от устройството.</p> <p>За повече информация >> <i>Онлайн Ръководство за потребителя: Изваждане на парчета разкъсана хартия</i></p>
Повт. липса на хартия	<p>Почистете поемащите ролки за хартия.</p> <p>За повече информация >> <i>Онлайн Ръководство за потребителя: Почистване на поемащите ролки за хартия</i></p>
Пълен абсорб. с мастило	<p>Камерата за попиване на мастило или камерата за промиване трябва да бъде сменена. Свържете се с отдела за обслужване на клиенти на Brother или местния оторизиран сервизен център на Brother за обслужване на устройството.</p> <p>Причините за почистването са:</p> <ol style="list-style-type: none"> 1. Устройството се самопочиства автоматично, след като извадите захранващия кабел и го включите отново. 2. След отстраняване на заседнала хартия устройството автоматично се почиства, преди да отпечата следващата получена страница. 3. Устройството автоматично се почиства след бездействие за повече от 30 дни (рядка употреба). 4. Устройството автоматично се почиства след 12 смени на мастилниците от един и същ цвят.

Съобщение за грешка	Действие
Смени мастилото	<p>Една или повече мастилници са достигнали края на експлоатационния си живот.</p> <p>Заменете мастилниците.</p> <p>За повече информация >> <i>Онлайн Ръководство за потребителя: Смяна на мастилниците</i></p> <ul style="list-style-type: none"> • Можете да продължите да сканирате дори ако нивото на мастилото е ниско или мастилницата трябва да бъде сменена.

Свързана информация

- Смущения по телефонната линия/VoIP >> стр. 17
 - Спецификации на консумативите >> стр. 36
-

Отстраняване на неизправности при настройката на безжичната LAN мрежа

Кодове за грешка в доклад на безжична LAN мрежа

Ако докладът за безжична LAN мрежа показва, че връзката е неуспешна, проверете кода за грешка в отпечатания доклад и вижте съответните инструкции в таблицата:

Код на грешка	Проблем и препоръчителни решения
TS-01	Безжичната настройка не е активирана, променете я до стойност Вкл. Ако към устройството е свързан мрежов кабел, извадете го и променете безжичната настройка на устройството до стойност Вкл.
TS-02	Безжичната точка за достъп/маршрутизаторът не може да бъде открит/а. Направете едно от следните неща: <ul style="list-style-type: none">• Изключете захранването на безжичната точка за достъп/маршрутизатора, изчакайте 10 секунди и го включете отново.• Ако вашата точка за достъп до WLAN/маршрутизатор използва филтриране по MAC адрес, проверете дали MAC адресът на устройството Brother е разрешен във филтъра.• Проверете дали сте избрали правилното SSID (мрежово име) и дали въвеждате правилния мрежов ключ.
TS-03	Въведената настройка за безжичната мрежа или за защитата може да е неправилна. Проверете отново настройките на безжичната мрежа. Ако не знаете тази информация, попитайте мрежовия администратор.
TS-04	На безжичната точка за достъп/маршрутизатор е открит метод на удостоверяване/шифроване, който не се поддържа. Безжичната точка за достъп/маршрутизатор използва метод на удостоверяване/шифроване, който не се поддържа от устройството. Проверете дали сте избрали правилното SSID (мрежово име).
TS-05	Посочените SSID и мрежов ключ са грешни. Проверете дали сте избрали правилното SSID (мрежово име) и дали въвеждате правилния мрежов ключ.
TS-06	Посочената информация за защитата на безжичната мрежа е грешна. Проверете метода на удостоверяване/шифроване, който сте избрали и се уверете, че въвеждате правилния мрежов ключ.
TS-07	Устройството не може да открие безжична точка за достъп/маршрутизатор с активиран WPS. За да конфигурирате настройките за безжична връзка посредством WPS, се уверете, че безжичната точка за достъп/маршрутизаторът поддържа WPS, и опитайте отново.

Код на грешка	Проблем и препоръчителни решения
TS-08	<p>Открити са две или повече безжични точки за достъп, които имат активиран WPS.</p> <p>Опитайте отново след няколко минути, за да се избегнат смущения от други точки за достъп.</p>

Въвеждане на текст на устройството на Brother

- Наличните символи могат да се различават в зависимост от страната.
- Подредбата на клавиатурата може да се различава в зависимост от функцията, която настройвате.

Когато трябва да въведете текст на устройството Brother, на сензорния екран ще се покаже клавиатура.

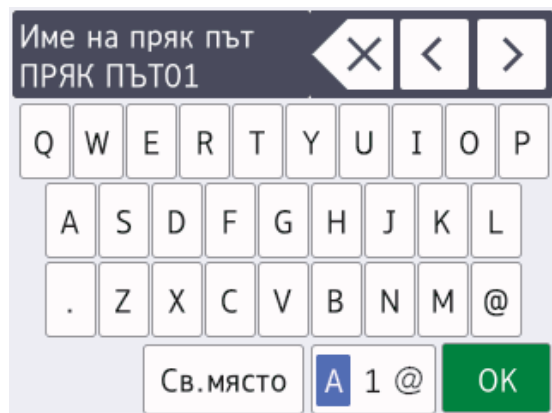

- Натиснете **A 1 @**, за да смените между букви, цифри и специални символи.
- Натиснете **↑aA**, за да смените между малки и главни букви.
- За да преместите курсора наляво или надясно, натиснете ◀ или ▶.

Вмъкване на интервали

- За да въведете интервал, натиснете [Св. място]. Или можете да натиснете ▶, за да преместите курсора.

Извършване на корекции

- Ако сте въвели грешен символ и искате да го промените, натиснете ◀ или ▶, за да го маркирате. Натиснете **✕**, а след това въведете правилния символ.
- За да въведете символ, натиснете ◀ или ▶, за да преместите курсора на правилното място, и след това въведете символа.
- Натиснете **✕** за всеки символ, който искате да изтриете, или натиснете и задръжте **✕**, за да изтриете всички символи.

Информация за съответствие с Регламент 801/2013 на Комисията

Потребление на електроенергия	MFC-J3530DW
Режим на готовност при работа в мрежа ¹	Приблиз. 2,2 W

¹ Всички мрежови портове са активирани и свързани

Как да активирате/деактивирате безжичната LAN мрежа

За да включите или изключите безжичната мрежова връзка, натиснете **🔧** [Настр.] > [Вси. настр.] > [Мрежа] > [Мрежа I/F] > [WLAN] или [Свързан LAN].

Спецификации на консумативите

Масило	Устройството използва индивидуални мастилници за черно, жълто, синьо и червено, които са отделни от печатащата глава.
Експлоатационен живот на мастилницата	Когато поставяте мастилниците за първи път, устройството ще използва известно количество мастило, необходимо за запълване на линиите за доставяне на мастило, с цел висококачествен печат. Този процес ще се изпълни само веднъж. След завършването му мастилниците, предоставени с вашето устройство, ще имат по-ниска производителност от стандартните мастилници (приблизително 65%). Със следващите мастилници можете да отпечатате посочения брой страници.
Резервни консумативи	<p><Мастилница със супервисок капацитет черно> LC3619XLBK</p> <p><Мастилница със супервисок капацитет жълто> LC3619XLY</p> <p><Мастилница със супервисок капацитет синьо> LC3619XLC</p> <p><Мастилница със супервисок капацитет червено> LC3619XLM</p> <p>Черно - приблизително 3 000 страници ¹</p> <p>Жълто, синьо и червено - приблизително 1 500 страници ¹</p>
	<p><Мастилница с висок капацитет черно> LC3617BK</p> <p><Мастилница с висок капацитет жълто> LC3617Y</p> <p><Мастилница с висок капацитет синьо> LC3617C</p> <p><Мастилница с висок капацитет червено> LC3617M</p> <p>Черно, жълто, синьо и червено - около 550 страници ¹</p>
	За повече информация относно резервните консумативи, посетете ни на www.brother.com/pageyield
<p>Какво е Innobella?</p> 	<p>Innobella е гама от оригинални консумативи, предлагани от Brother. Името „Innobella” е производно на думите „Innovation” (иновация) и „Bella” (от италиански – „красив”) и е символ на иновативна технология, предоставяща красиви и дълготрайни резултати при печат.</p> <p>Когато отпечатвате снимки, Brother препоръчва гланцирана фотохартия Innobella (серия BP71) за постигане на високо качество. Брилянтните разпечатки се постигат по-лесно с мастило и хартия Innobella.</p>

¹ Приблизителният капацитет се определя в съответствие с ISO/IEC 24711



Ако използвате Windows®, щракнете двукратно върху иконата на **Brother Creative Center**  на работния плот, за да получите достъп до нашия **БЕЗПЛАТЕН** уеб сайт, замислен като ресурс, който да ви помогне лесно да създавате и отпечатвате персонализирани материали за бизнес и домашна употреба със снимки, текст и творческа обработка.

Потребителите на Mac могат да получат достъп до Brother CreativeCenter на следния уеб адрес: www.brother.com/creativecenter

Свързана информация

- Съобщения за грешки и техническо обслужване >> стр. 25
-

brother

Посетете ни в Интернет
www.brother.com

Изработено от 100% рециклирана хартия
(с изключение на корицата)



D00GFX001-00
BUL
Вариант 0