

brother

简易参考指南

对日常操作的简易说明

MFC-J3530DW

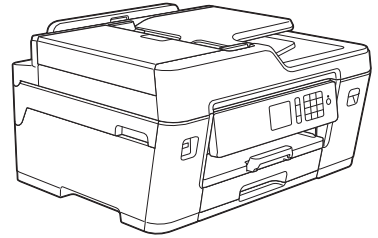

！注意 使用本产品时，请您先仔细阅读使用说明书，再正确操作。
请妥善保管好本手册，以便日后查阅。



高级说明书

简易参考指南中仅包含设备的部分说明。
如需了解更多信息，请阅读高级说明书

www.95105369.com



如果您需要致电客户服务

请填写以下信息以备日后参考：

型号： MFC-J3530DW

Serial Number: ¹ _____

购买日期： _____

购买地址： _____

¹ 序列号位于设备背面。请妥善保管本使用说明书和销售收据，如果发生盗窃、火灾或需要保修服务，可作为您的永久性购买记录。

为了创造更加美好的环境

请您协作。

首先对您使用 Brother 产品表示衷心的感谢！

Brother 公司致力于关爱地球环境，制定了“从产品开发到废弃，关爱地球环境”的基本方针。当地的公民在环境保护活动中也应该对当地社会、环境两方面尽每个人的微薄之力。

因此，希望您能配合这个计划，作为环境保护活动的一环，在平时处理废弃物的时候能多加注意。

1. 不用的包装材料，为了能再次回收利用，请交付给当地相关回收公司进行处理。
2. 废弃耗材的处理，应遵守相关的法律和规定。请根据相关法律和规定妥当处理。
3. 产品保养或修理需要更换零部件时，有不需要的电路板和电子零件，以及产品废弃时，请作为电子废弃物处理。
4. 关闭本产品电源开关后，在拨下电源插头的情况下耗电量是零。
5. 本产品中的部分零部件可以用于同一工厂生产的同系列机型上。
注：零部件的更换请联系 Brother 特约维修站。
6. 为了避免噪声干扰，建议将噪声大于 63dB 的设备放置于相对独立的区域。
7. 本设备可使用再生纸。
8. 确保在通风良好的地方使用本设备。
9. Brother 提供设备和耗材回收服务。关于回收方案的详细信息，请浏览网页
<http://www.brother.cn/company/info/declaration/20090304.html>。

使用说明书及提供方式

说明书名称	说明书描述	提供方式
产品安全手册	请首先阅读此手册。设置本设备前，请阅读此安全说明。另外，如需了解商标和法规限制的信息，也请参阅此手册。	印刷品/包装箱内
快速安装指南	遵循其中的说明设置本设备和安装适用于所用操作系统与连接类型的驱动程序和软件。	印刷品/包装箱内
简易参考指南	了解 PC 打印、直接打印、扫描、复印和传真的基本操作方法以及设备的基本维护，并获取故障排除提示。	印刷品/包装箱内
高级说明书	此说明书包含 <i>简易参考指南</i> 的更多内容。 除 PC 打印、直接打印、扫描、复印、传真、因特网服务、移动功能和 Brother ControlCenter 操作的相关信息外，还包含有关在网络上使用本设备的有用信息。	兄弟(中国)商业有限公司的技术服务支持网站 ¹
基于移动设备的打印及扫描说明书 (适用于 Brother iPrint&Scan)	此说明书描述连接到 Wi-Fi® 网络时如何从移动设备打印以及如何从本 Brother 设备将数据扫描到移动设备中。	

¹ 请访问 www.95105369.com。

目录

1	常规信息	1
	操作面板概述	1
	触摸式液晶显示屏概述	3
	来自 Brother 的新信息	5
	访问 Brother Utilities (Windows®)	5
	卸载 Brother 软件和驱动程序 (Windows®)	6
2	纸张处理	7
	装入纸张	7
	装入原稿	9
	将原稿装入自动进稿器 (ADF)	9
	将原稿放到平板扫描器上	9
3	打印	10
	从计算机打印	10
	打印文档 (Windows®)	10
	打印文档 (Macintosh)	10
	各种打印	10
	直接打印 USB 闪存盘中的照片	10
	预览和打印 USB 闪存盘中的照片	10
	打印设置概述	11
4	复印	12
	复印文档	12
	其他复印选项	12
5	扫描	13
	扫描前	13
	从计算机扫描	13
	使用设备上的扫描键进行扫描	13
6	传真	14
	传真前	14
	电话线路干扰/VoIP	14
	发送传真	14
	选择正确的接收模式	15
A	日常维护	16
	检查打印质量	16

	从 Brother 设备检查打印对齐	17
B	故障排除	18
	识别问题	18
	错误和维护信息	19
	无线网络设置的故障排除	23
	无线网络报告错误代码	23
C	附录	24
	在 Brother 设备上输入文本	24
	耗材规格	25

操作面板概述

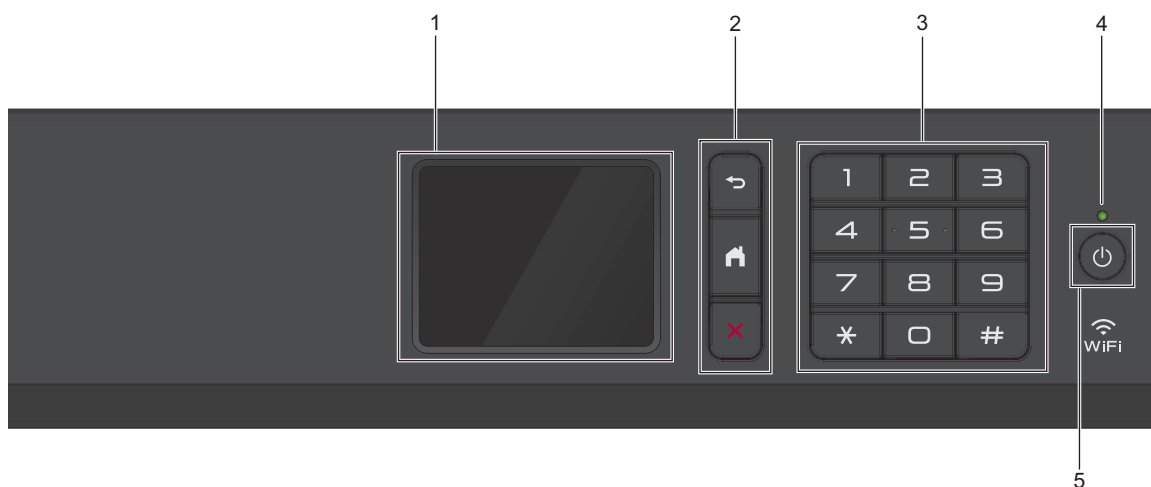

1. 触摸式液晶显示屏 (LCD)

按触摸屏上显示的菜单和选项，即可进行访问。

向上抬起操作面板可调节角度。

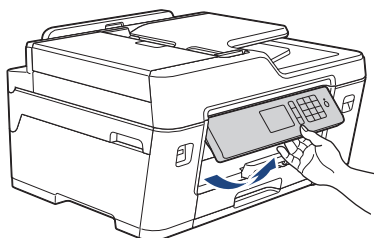

2. 菜单按钮



按此按钮可返回上一级菜单。



按此按钮可返回到主页屏幕。



按此键可取消操作。

3. 拨号盘

按数字按钮可拨打电话或传真号码，也可输入所需份数。

4. LED 电源指示灯

指示灯根据设备的电源状态亮起。

设备处于休眠模式时，指示灯闪烁。

5. 电源开关

按  打开设备电源。

按住  关闭设备电源。触摸屏在变暗之前会显示 [正在关机] 并亮起几秒钟。关闭电源时，仍可以正常使用外接电话或外接应答设备。

即使您使用  关闭了设备，设备仍会定期清洁打印头。为了延长打印头寿命、更有效地使用墨盒并保持打印质量，请始终保持设备通电。

触摸式液晶显示屏概述

按 ◀ 或 ▶ 显示可访问的三种主页屏幕。

在主页屏幕上，您可以访问快捷方式、Wi-Fi 设置、设置和墨水余量屏幕。

主页屏幕 1



当设备闲置时，此屏幕显示设备状态。主页屏幕也称为就绪模式屏幕。显示此屏幕时，表示设备准备就绪可执行下一个命令。

可从主页屏幕 1 访问[传真]、[复印]和[扫描]操作。

主页屏幕 2



可从主页屏幕 2 访问更多功能，例如[互联网]、[应用]和[USB]操作。

主页屏幕 3



可从主页屏幕 3 访问更多功能，例如[A3 复印快捷方式]、[2 合 1 身份证复印]和[下载软件]操作。

1. 日期和时间

在设备上显示日期和时间。

2. 静音模式

[静音模式]设置为[开]时，显示此图标。

静音模式设置可降低打印噪音。启用静音模式时，打印速度会变慢。

3. 快捷方式

创建常用操作的快捷方式，如发送传真、复印、扫描、网络连接和应用服务。



- 共有三个快捷方式屏幕，每个屏幕上可设置四个快捷方式。
- 若要显示其他快捷方式屏幕，按 ◀ 或 ▶。

4. 无线状态

下表中的各图标指示无线网络状态：

	本设备未连接到无线接入点。 按此按钮配置无线设置。更多信息 ▶▶ 快速安装指南
	已连接无线网络。 各主页屏幕上的三级指示器会显示当前的无线信号强度。
	无法检测到无线接入点。
	已禁用无线设置。

 可通过按无线状态按钮配置无线设置。

5. [设置]

按此键可访问 [设置] 菜单。

6. [墨水]

显示可用墨水余量。按此键可访问 [墨水] 菜单。

墨盒中的墨水已用尽或出现问题时，相应墨水颜色上会显示错误图标。

7. 模式：

-  [传真]

按此按钮进入传真模式。

-  [复印]

按此按钮进入复印模式。

-  [扫描]

按此按钮进入扫描模式。

-  [互联网]

按此按钮可将本 Brother 设备连接到因特网服务。

更多信息 ▶▶ [高级说明书](#)

-  [应用]

按此键可将本 Brother 设备连接到 Brother 应用服务。

更多信息 ▶▶ [高级说明书](#)

-  [USB]

按此键可访问 [USB] 菜单。

-  [A3 复印快捷方式]

按此按钮使用此预设菜单复印到 A3 或 Ledger 尺寸的纸张上。

-  [2 合 1 身份证复印]

按此按钮可将身份证的两面按照原始尺寸复印到同一页面上。

-  [下载软件]

按此键可显示关于下载和安装移动设备和计算机用软件的详细信息。

8. [存储的传真：]



[存储的传真] 显示设备内存中保存的接收传真的数量。

按  即可打印传真。

9. [新传真:]



当 [传真预览] 设置为 [开] 时, [新传真] 显示内存中已接收并存储的新传真数量。

按 **i** 在触摸屏上查看传真。



如果接收到一份包含多种纸张尺寸的传真 (例如: 一页 A4 数据和一页 A3 数据), 设备会为每种纸张尺寸创建并存储一份文件, 因此触摸屏上可能会显示接收到多份传真作业。

10. 警告图标



出现错误或维护信息时显示警告图标

!; 按 **!** 查看详细信息, 然后按 **X** 返回就绪模式。

重要事项

切勿使用笔尖或笔针等尖锐物体点按液晶显示屏, 否则可能会损坏设备。



- 本产品采用了由文鼎科技开发股份有限公司开发的字体。
- 插入电源线或打开设备的电源开关后, 切勿立即触摸液晶显示屏, 否则可能会导致出错。

来自 Brother 的新信息

[来自 Brother 的信息] 和 [固件自动检查] 等通知设置为 [开] 时, 通知栏中将显示来自 Brother 的新信息。

按 **i** 查看详细信息。



需要互联网连接, 且可能会产生数据资费。



访问 Brother Utilities (Windows®)

Brother Utilities 是一个应用程序启动器, 使用它可以方便地访问本设备上安装的所有 Brother 应用程序。

1 执行以下操作中的一项:

- Windows Vista® 和 Windows® 7
 点击  (开始) > 所有程序 > Brother > Brother Utilities.
- Windows® 8

点击**开始**屏幕或桌面上的  (Brother Utilities)。

- Windows® 8.1

将鼠标移到**开始**屏幕的左下角，点击  (如果您使用的是触摸屏设备，从**开始**屏幕底部向上滑动以显示**应用**屏幕)。

显示**应用**屏幕时，点击  (Brother Utilities)。

- Windows® 10

点击  > **所有应用** > **Brother** > **Brother Utilities**。

2 选择本设备。



3 选择您想使用的操作。

卸载 Brother 软件和驱动程序 (Windows®)

1 启动  (Brother Utilities)。

2 点击下拉列表并选择本设备的型号名称 (如果尚未选择)。点击左侧导航栏中的**工具**，然后点击**卸载**。

遵循对话框中的提示卸载软件和驱动程序。

装入纸张

1 如下所示将纸张装入纸盒中。



充分展开堆叠的纸张。



装入纸张时，纸张尺寸决定方向。

纸盒 #1	如何装入纸张		
A4 Letter Executive B5 (JIS)		调整纸张导块。 	横向
16K (195 x 270 毫米) A5 A6 照片 相片纸 L 相片纸 2L B6 (JIS) 索引卡片 信封		调整纸张导块。 	纵向
A3 Ledger B4 (JIS) Legal Folio Mexico Legal India Legal		使用绿色滑块拉伸纸盒，然后调整纸张导块。 	纵向

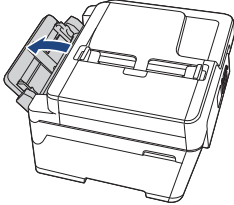
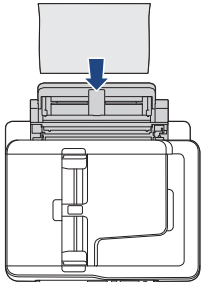
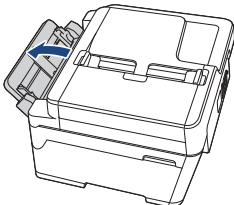
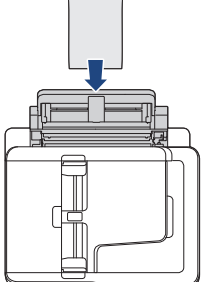
手动进纸槽 ¹	如何装入纸张	
A4 Letter Executive B5 (JIS)		<p data-bbox="1104 170 1159 198">横向</p> <p data-bbox="724 276 991 334">调整手动进纸槽的纸张导块。</p> 
A3 Ledger B4 (JIS) Legal Folio Mexico Legal India Legal 16K (195 x 270 毫米) A5 A6 照片 相片纸 L 相片纸 2L B6 (JIS) 索引卡片 信封		<p data-bbox="1104 672 1159 701">纵向</p> <p data-bbox="724 778 991 836">调整手动进纸槽的纸张导块。</p> 

¹ 每次仅可在手动进纸槽中装入一张纸。

更多信息 >> [高级说明书: 装入纸张](#)

2 展开纸张支撑翼板。

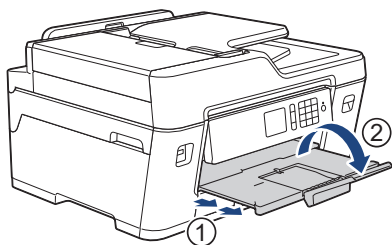

3 如有需要, 更改设备菜单中的纸张尺寸设置。

装入原稿

将原稿装入自动进稿器 (ADF)

- 1 充分展开堆叠的纸张。
- 2 调整纸张导块 (1) 以适合原稿尺寸。

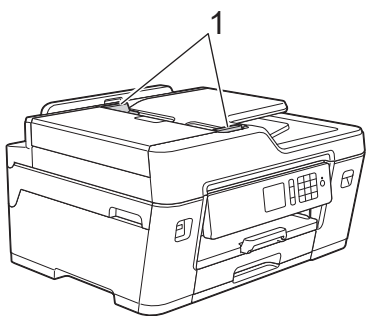

- 3 如示意图所示，将原稿以正面朝上的方式放入自动进稿器中，直到您感觉到原稿接触到进纸辊并且设备发出提示音。

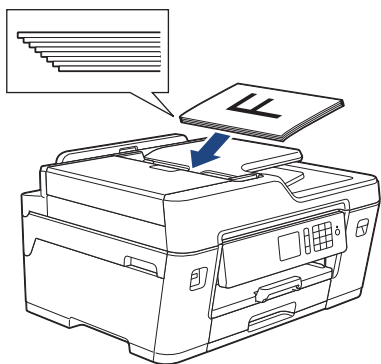

将原稿放到平板扫描器上

- 1 抬起原稿盖板。

- 2 将原稿正面朝下放在平板扫描器的左上角，如示意图所示。

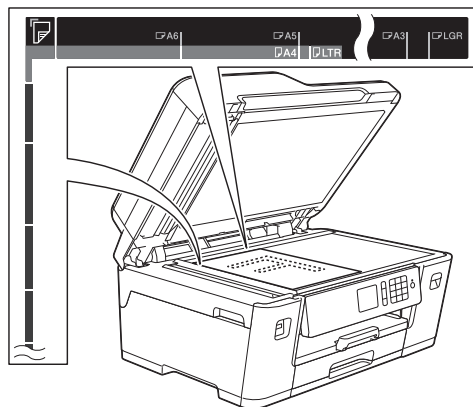

- 3 合上原稿盖板。

从计算机打印

尝试任何打印操作前，确认以下各项：

- 确保您已安装 Brother 软件和驱动程序。
- 对于 USB 或网络接口电缆用户：确保接口电缆已正确插入。

打印文档 (Windows®)

- 1 在您的应用程序中选择打印命令。
- 2 选择 Brother MFC-XXXX Printer (其中, XXXX 为型号名称)。
- 3 点击打印。
- 4 完成打印操作。

打印文档 (Macintosh)

- 1 在 Apple TextEdit 等应用程序中，点击文件菜单，然后选择打印。
- 2 选择 Brother MFC-XXXX (其中, XXXX 为型号名称)。
- 3 点击打印。
- 4 完成打印操作。

各种打印

若要使用各种打印功能，点击打印属性或首选项按钮以更改打印机设置。

自动在纸张两面打印

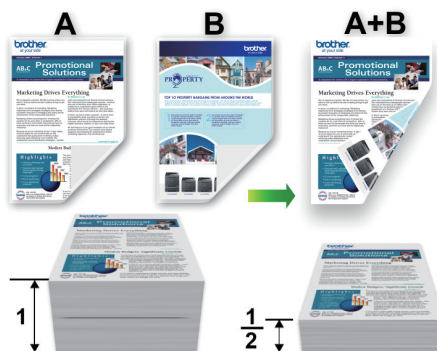

在单张纸上打印多个页面 (N 合 1)



对于 Windows®：

更多信息 >> 高级说明书: 从计算机打印 (Windows®)

对于 Macintosh：

更多信息 >> 高级说明书: 从计算机打印 (Macintosh)

直接打印 USB 闪存盘中的照片

预览和打印 USB 闪存盘中的照片

打印照片前在液晶显示屏上预览照片。打印存储在 USB 闪存盘中的图像。

- 1 将 USB 闪存盘插入 USB 插槽中。

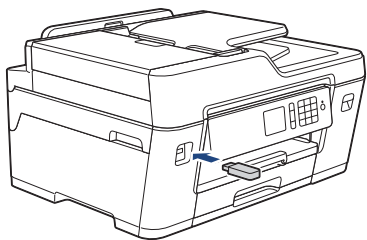

- 2 按 [JPEG 打印] > [选择文件]。

- 3 按 ◀ 或 ▶ 显示您想打印的照片，然后按该照片。

 若要打印所有照片，按 [全打印]，然后按 [是] 确认。

- 4 按 × 01 显示触摸屏上的键盘，然后使用触摸屏键盘输入所需份数。按 [确定]。

也可接触摸屏上的 [-] 或 [+]，或者使用拨号盘数字按钮。

- 5 按 [确定]。

- 6 重复上述三个步骤，直到选择完所有要打印的照片。

- 7 按 [确定]。

- 8 阅读并确认显示的选项列表。

- 9 若要更改打印设置，按 [打印设置]。完成后按 [确定]。

- 10 按 [启动]。

打印设置概述

您更改的打印设置仅临时用于当前打印输出。设备将在打印完成后恢复默认设置。



您可将常用的打印设置设定为默认设置进行保存。

更多信息 >> 高级说明书

复印文档

1 确保您在纸盒中装入了正确尺寸的纸张。

2 装入原稿。

3 按  [复印]。

触摸屏显示：



4 如有需要，更改复印设置。

 放入尺寸不是 A4 的普通纸时，必须按 [选项] 更改 [纸张大小] 和 [纸张类型] 设置。

- **x01** (复印份数)

按 **x01** 显示触摸屏上的键盘，然后使用触摸屏键盘输入所需份数。按 [确定]。

也可按触摸屏上的 [-] 或 [+]，或者使用拨号盘数字按钮。



- [选项]

按  只更改下一份复印的复印设置。

完成后按 [确定]。

 新选项选择完成后，可按 [另存为快捷方式] 按钮将其保存。

5 按 [启动黑白] 或 [启动彩色]。

 要停止复印，请按 。

其他复印选项

可通过更改复印设置使用各种复印功能。按 [选项] 按钮。

放大或缩小复印图像

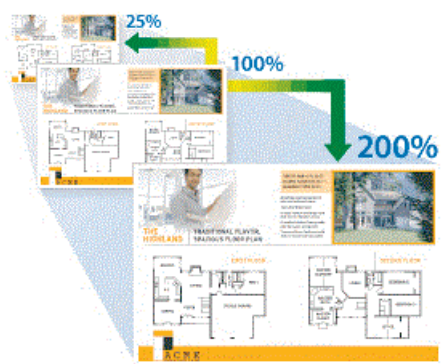

双面复印

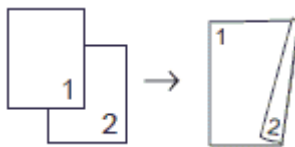

更多信息 >> [高级说明书: 复印](#)

扫描前

尝试扫描前，确认以下各项：

- 确保您已安装 Brother 软件和驱动程序。
- 对于 USB 或网络接口电缆用户：确保接口电缆已正确插入。

从计算机扫描

使用计算机在 Brother 设备上扫描照片和文档时，有几种方法可以选择。既可使用 Brother 提供的软件应用程序，也可使用您想用的扫描应用程序。

更多信息 >> *高级说明书: 从计算机扫描 (Windows®) 或从计算机扫描 (Macintosh)*

使用设备上的扫描键进行扫描

使用设备上的扫描键临时更改扫描设置。若要进行永久性的更改，请使用 Brother 的 ControlCenter 软件。

- 1 装入原稿。
- 2 按 [扫描] > [到计算机] > [到文件]。
- 3 如果设备连接至网络，按 ▲ 或 ▼ 显示您想发送数据的目标计算机，然后按计算机名称。



如果液晶显示屏提示您输入 PIN 码，使用液晶显示屏输入计算机的四位数 PIN 码，然后按 [确定]。

- 4 执行以下操作中的一项：
 - 若要更改设置，按 [选项]，然后转到下一步。

- 按 [启动]，不更改任何其他设置直接启动扫描。

设备开始扫描。如果正在使用设备的平板扫描器，请遵循液晶显示屏提示完成扫描作业。

- 5 如有需要，更改您想更改的打印设置，如扫描类型、分辨率、文件类型和原稿尺寸。完成后按 [确定]。

- 6 按 [启动]。
设备开始扫描。如果正在使用设备的平板扫描器，请遵循液晶显示屏提示完成扫描作业。

传真前

电话线路干扰/VoIP

如果因电话线路受到干扰而造成传真发送或接收问题或者如果您正在使用 VoIP 系统，Brother 建议您更改调制解调器速度，以尽量减少传真操作中的错误。

1 按  [设置] > [所有设置] > [初始设置] > [兼容性]。

2 按所需选项。

- [基本 (VoIP)] 将调制解调器的速度降低为 9,600 bps，同时关闭彩色传真接收和 ECM (彩色传真发送除外)。除非电话线路上总是有干扰，否则您可以仅在需要时使用它。

为了提高大多数 VoIP 服务的兼容性，Brother 建议您将兼容性设置更改为 [基本 (VoIP)]。

- [正常] 将调制解调器的速度设置为 14,400 bps。
- [高] 将调制解调器的速度设置为 33,600 bps。

3 按 。

- VoIP (IP 语音) 是一种电话系统，它使用因特网连接，而不是传统电话线。
- Brother 不建议使用 VoIP 线路。VoIP 的常规限制可能导致传真设备的某些功能无法正常使用。

相关信息

- 错误和维护信息 >>> 第 19 页

发送传真

1 将原稿放入自动进稿器或放在平板扫描器上。

2 按  [传真]。



如果 [传真预览] 设置为 [开]，按  [传真] > [发送传真]。

触摸屏显示：

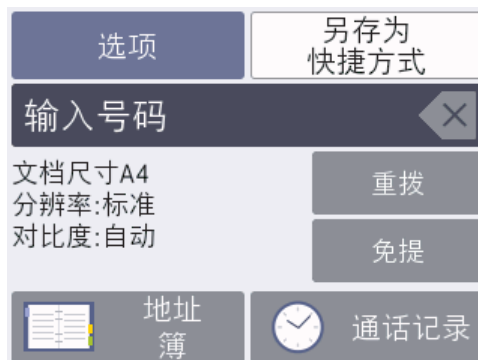

3 可按以下任一方式输入传真号码：

- 拨号盘 (手动输入传真号码。) 使用拨号盘按下号码的所有数字。
- [重拨] (重拨最新一个拨打的号码。) 按 [重拨]。
- [拨出记录] (从拨出记录选择一个号码。) 按 [通话记录] > [拨出记录]。选择所需号码，然后按 [应用]。
- [来电显示记录] (从来电显示记录选择一个号码。) 按 [通话记录] > [来电显示记录]。选择所需号码，然后按 [应用]。
- [地址簿] (从地址簿选择一个号码。) 按 [地址簿]。

执行以下操作中的一项目：

- 选择所需号码，然后按 [应用]。
- 按 ，然后输入名称的第一个字母，再按 [确定]。按您想拨打的名称。如果该名称有两个号码，按所需号码。按 [应用]。

4 按 [选项] > [文档尺寸]。
选择所需文档尺寸选项。按 [确定]。

5 若要更改其他传真设置，按 [选项]。
完成后，按 [确定]。

6 按 [传真启动]。

7 执行以下操作中的一项目：

- 如果您正在使用自动进稿器，设备将开始扫描并发送文档。
- 如果您正在使用平板扫描器并选择了 [颜色设置] 中的 [黑白]，设备将开始扫描第一页。
请转到下一步。
- 如果您正在使用平板扫描器并选择了 [颜色设置] 中的 [彩色]，触摸屏上将询问您是否想发送彩色传真。
按 [是 (彩色传真)] 确认。设备开始拨号并发送文档。

8 当触摸屏上显示 [下一页?] 时，执行以下操作中的一项目：

- 扫描完页面后，按 [否]。设备开始发送原稿。
- 按 [是] 扫描下一页。将下一页原稿放到平板扫描器上，然后按 [确定]。设备开始扫描页面。

重复此步骤扫描其他页面。

选择正确的接收模式

接收模式的出厂设置为“传真自动”。设备将自动接收所有发送到设备上的传真。另外，本设备有以下四种接收模式。

操作时菜单显示	出厂设置振铃次数
[传真自动]	振铃次数：四次 传真检测：开
[传真/电话]	振铃次数：四次
[外接应答设备]	
[传真手动]	

1 按  [设置] > [所有设置] > [传真] > [设置接收] > [接收模式]。

2 按 ▲ 或 ▼ 显示 [传真自动]、[传真/电话]、[外接应答设备] 或 [传真手动] 选项，然后按所需选项。

3 按 。

检查打印质量

若打印输出页上出现褪色或有彩色条纹和文本，或者若出现文本缺失，打印头喷嘴可能堵塞了。请打印一张测试页并查看打印图样检查喷嘴。

- 1 按  [墨水] > [改进打印质量] > [检查打印质量]。



也可按  [设置] > [维护] > [改进打印质量] > [检查打印质量]。

- 2 按 [启动]。
设备将打印打印测试页。
- 3 检查页面上四种色块的打印质量。
- 4 触摸屏将询问打印质量。执行以下操作中的一项目：
 - 如果所有线条都清晰可见，按 [否]，然后按  结束打印质量测试。
 - 如果有线条缺失（请参见下面的**缺失**示意图），按 [是]。

清晰

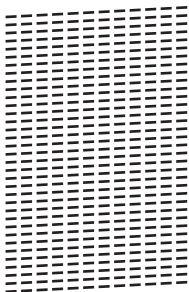

缺失

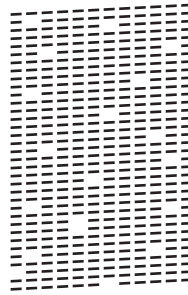

- 5 触摸屏将要求您检查各色块的打印质量。按与打印效果最为匹配的图样的编号（1 ~ 4）。
- 6 执行以下操作中的一项：
 - 如果需要清洗打印头，按 [启动] 启动清洗程序。
 - 如果不需要清洗打印头，触摸屏上将显示维护屏幕。按 。
- 7 清洗程序结束后，触摸屏将询问是否要再次打印打印测试页。按 [是]，然后按 [启动]。
设备再次打印打印测试页。再次检查页面上四种色块的打印质量。

如果您已清洗打印头，但打印质量仍未改善，请将出现问题的颜色对应的墨盒更换为新的 Brother 原装墨盒。请再次清洗打印头。如果打印质量仍未改善，请联系 Brother 呼叫中心或特约维修站。

重要事项

请勿触碰打印头。触碰打印头可能会对设备造成永久损坏，由此造成的损坏不在保修范围之内。

当打印头喷嘴堵塞时，打印图样将如下图所示。





清洗打印头喷嘴后，线条消失。



从 Brother 设备检查打印对齐

若运输设备后打印出的文本模糊不清或图像褪色，请调节打印对齐。

1 按  [墨水] > [改进打印质量] > [打印对齐]。

也可按  [设置] > [维护] > [改进打印质量] > [打印对齐]。

2 按 [下一步]。

3 按 ▲ 或 ▼ 显示需要打印对齐调整的纸张尺寸，然后按所显示纸张尺寸。

4 按 [标准对齐] 或 [高级对齐]。

5 在纸盒中装入所选尺寸的纸张，然后按 [启动]。

设备将打印对齐测试页。

(A)

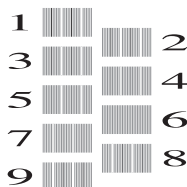

6 对于 (A) 样式，按 ▲ 或 ▼ 显示垂直线条清晰度最低的打印图样的编号 (1 ~ 9)，然后按所显示编号 (在上述示例中，编号 6 是最佳选择)。按 [确定]。

针对其他样式重复此步骤。

如果没有正确调整打印对齐，文本看起来就像下图一样模糊或弯曲。

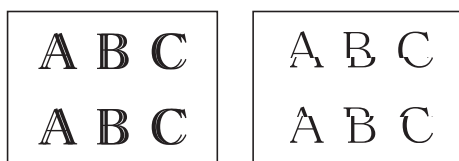

正确调整打印对齐后，文本看起来像下图一样。

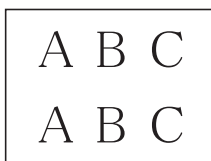

7 按 .

根据本节内容解决您在使用本 Brother 设备的过程中可能会遇到的问题。

识别问题

即使设备似乎出现问题，您也可以自行解决大部分问题。

首先，请进行以下检查：

- 设备的电源线是否连接正确，设备电源是否已打开。
- 设备的所有橙色保护部件是否已拆除。
- 墨盒是否已正确安装。
- 扫描器盖板和卡纸清除盖是否已完全合上。
- 纸张是否已正确放入纸盒中。
- 接口电缆是否已正确连接设备和计算机，或是否在设备和计算机上均设置了无线连接。
- (对于网络型号) 接入点 (适用于无线网络)、路由器或集线器是否已打开，链接按钮是否在闪烁。
- 若要查找错误及其解决方案，查看液晶显示屏或在计算机的**状态监控器**中查看设备的状态。



使用液晶显示屏	使用状态监控器 (状态监视器)
<ol style="list-style-type: none"> 1. 遵循液晶显示屏上的信息执行操作。 2. 请参见以下错误和维护信息表中的说明。 3. 如果无法解决错误，请参见<i>高级说明书：错误和维护信息</i> 	<ul style="list-style-type: none"> • 双击任务栏中的  图标。 • 各种图标颜色指示设备的状态。 • 点击故障排除按钮访问 Brother 故障排除网站。 

错误和维护信息

下表列出了最常见的错误和维护信息。更多详细信息，请参见*高级说明书*。

您可以自行解决大部分问题并进行日常维护。若需要更多帮助，请到兄弟（中国）商业有限公司的技术服务支持网站 (www.95105369.com) 上，您型号的**常见问题解答**页面。

错误信息	措施
[安装墨盒]	取出新墨盒并慢慢地、紧紧地重新安装，直至其锁定到位。 更多信息 >> <i>高级说明书: 更换墨盒</i>
[触摸屏初始化失败]	接通电源完成初始化前，触碰了触摸屏。 确保没有任何物体触碰触摸屏或放置在触摸屏上，尤其是插入设备电源插头时。 碎屑可能会留在触摸屏下方及其边框之间。 将卡片纸等硬纸板插入触摸屏下方及其边框之间，前后滑动将碎屑推出。
[传真内存已满]	执行以下操作中的一项： <ul style="list-style-type: none">从内存中清除数据。为获得更多内存，可以关闭内存接收。 更多信息 >> <i>高级说明书: 关闭内存接收</i>打印存储在内存中的传真。 更多信息 >> <i>高级说明书: 打印设备内存中存储的传真</i>
[低温]	调高室内温度后，等待设备预热至室内温度，然后重试。
[发送出错] [文档尺寸设置错误]	选择正确的原稿尺寸选项，然后再次按[传真启动]。
[高温]	降低室温，等待设备冷却至室温。设备冷却后重试。
[更换墨盒]	一个或以上墨盒寿命已尽。 更换墨盒。 更多信息 >> <i>高级说明书: 更换墨盒</i> <ul style="list-style-type: none">即使墨水余量低或需要更换，仍可进行扫描。
[集线器不可用]	不支持集线器，包括内置有集线器的 USB 闪存盘。拔出 USB 直接打印接口上的 USB 设备。
[介质卡已满]	仅在 USB 闪存盘存有少于 999 个文件的情况下，您的设备才可以将文件保存到其中。请删除不使用的文件并再次尝试。 从 USB 闪存盘删除不使用的文件以释放一些空间，然后重试。

错误信息	措施
[仅黑白打印] [更换墨水。]	一个或以上彩色墨盒寿命已尽。 更换墨盒。 更多信息 >> <i>高级说明书: 更换墨盒</i> 在下列情况下, 设备可能会停止所有打印操作, 直到安装新墨盒后方可继续使用: <ul style="list-style-type: none"> • 如果您拔出设备电源插头或者取出墨盒。 • 如果您在设备上或打印机驱动程序中选择了慢干纸选项。
[连接中断]	尝试重新发送或接收。 如果通话反复停止且您正在使用 VoIP (IP 语音) 系统, 请尝试将兼容性更改为基本 (VoIP)。 本章节末尾的 >> <i>相关信息: 电话线路干扰/VoIP</i> 。
[墨水回收盒将满]	很快将必须更换墨水回收盒或冲洗槽。请联系 Brother 呼叫中心或特约维修站。
[墨水回收盒已满]	必须更换墨水回收盒或冲洗槽。如需维修设备, 请联系 Brother 呼叫中心或特约维修站。 启动清洁程序的原因: <ol style="list-style-type: none"> 1. 在您拔下电源线并重新插入后, 设备会自动启动清洁程序。 2. 清除卡纸后, 设备在打印下一接收页面前会自动启动清洁程序。 3. 闲置超过 30 天 (很少使用) 时, 设备会自动启动清洁程序。 4. 某一颜色的墨盒已更换 12 次之后, 设备会自动启动清洁程序。
[墨水即将用尽]	一个或以上墨盒寿命将尽。 请订购新的墨盒。您可以继续打印, 直到触摸屏上显示 [更换墨盒]。 更多信息 >> <i>高级说明书: 更换墨盒</i> <ul style="list-style-type: none"> • 即使墨水余量低或需要更换, 仍可进行扫描。
[内存已满]	如果正在进行传真发送或复印操作: <ul style="list-style-type: none"> • 按  或 [退出] 或 [关闭], 等待并直到其他操作完成, 然后再次尝试。 • 按 [现在发送] 发送已扫描的页面。 • 按 [部分打印] 复印已扫描的页面。 • 清除内存中的数据。为获得更多内存, 可以关闭内存接收。 更多信息 >> <i>高级说明书: 关闭内存接收</i> • 打印存储在内存中的传真。 更多信息 >> <i>高级说明书: 打印设备内存中存储的传真</i>
[内存中残留的数据]	按  。设备将取消作业并将其从内存中清除。尝试再次打印。

错误信息	措施
[前部/后部卡纸]	清除卡纸。
[前部卡纸]	更多信息 >> <i>高级说明书: 打印机卡纸或卡纸</i>
[后部卡纸]	如果再次出现卡纸, 请尝试其他卡纸清除操作。
[单张进纸托板卡纸]	更多信息 >> <i>高级说明书: 取出碎纸</i>
[前部/单张进纸托板卡纸]	确保纸张导块已调整至正确的纸张尺寸。
[XX 重复卡纸]	确保纸张支撑板已完全装入设备。
	更多信息 >> <i>高级说明书: 设备前部卡纸</i>
	手动进纸槽中每次仅可装入一张纸, 等到触摸屏上提示后再在手动进纸槽中放入下一张纸。
	清洁撮纸辊。
	更多信息 >> <i>高级说明书: 清洁撮纸辊</i>
[设备不可用]	损坏的 USB 闪存盘被连接到 USB 直接接口。
[从前端接口上断开设备, 然后关闭机器后再次打开]	拔出 USB 直接接口上的设备, 按  关闭设备, 然后重新打开设备电源。
[设备不可用]	不支持的 USB 设备或 USB 闪存盘连接到 USB 直接打印接口。
[请断开 USB 设备的连接。]	拔出 USB 直接接口上的设备。 关闭设备, 然后重新打开设备电源。
[未检测到纸盒]	慢慢将纸盒完全推入设备。
	有纸张或异物妨碍了纸盒正确装入设备。
	将纸盒从设备中拉出, 然后移除卡纸或异物。 如果无法找到或清除卡纸 >> <i>高级说明书: 打印机卡纸或卡纸</i>
[无法检测]	取出新墨盒并慢慢地、紧紧地重新安装, 直至其锁定到位。
	更多信息 >> <i>高级说明书: 更换墨盒</i>
	取出旧墨盒, 然后安装新墨盒。
	将墨盒更换为 Brother 原装墨盒。 若仍显示错误信息, 请联系 Brother 呼叫中心或特约维修站。
	慢慢转动墨盒使供墨口朝下, 然后重新安装墨盒。
	检查墨盒的型号, 然后安装正确的墨盒。
	本章节末尾的 >> <i>相关信息: 耗材规格</i> 。
[无法清洗 XX]	设备中有异物, 如回形针或碎纸。
[无法初始化 XX]	打开扫描器盖板, 取出设备中的异物和碎纸。 如果仍出现错误信息, 请将设备电源断开几分钟, 然后重新连接。
[无法打印 XX]	您可以尝试其他卡纸清除操作。
	更多信息 >> <i>高级说明书: 取出碎纸</i>
	如果无法打印接收的传真, 将其传输到其他传真设备或您的计算机上。
	更多信息 >> <i>高级说明书: 传送传真或传真日志报告</i>

错误信息	措施
[无法扫描 xx]	<p>将设备电源断开几分钟，然后重新连接。</p> <p>如果无法打印接收的传真，将其传输到其他传真设备或您的计算机上。</p> <p>更多信息 >> <i>高级说明书: 传送传真或传真日志报告</i></p>
[无进纸]	<p>执行以下操作中的一项：</p> <ul style="list-style-type: none"> 在纸盒中补充纸张，然后遵循液晶显示屏提示进行操作。 取出纸张并将其重新装入，然后遵循液晶显示屏提示进行操作。 <p>纸张未放置在手动进纸槽的中间位置。</p> <p>取出纸张并重新放置到手动进纸槽的中间位置，然后遵循液晶显示屏提示进行操作。</p> <p>更多信息 >> <i>高级说明书: 将纸张装入手动进纸槽</i></p> <p>卡纸清除盖未正确合上。</p>
[无来电显示]	<p>没有来电记录。未接到电话或未从电信局定制来电显示服务。</p> <p>若要使用来电显示功能，请联系当地电信局。</p> <p>更多信息 >> <i>高级说明书: 来电显示</i></p>
[原稿卡纸/过长]	<p>未插入或正确装入原稿，或者从自动进稿器扫描的原稿太长。</p> <p>更多信息 >> <i>高级说明书: 原稿卡纸</i></p>
[纸盒设置]	<p>启用用于确认纸张类型和尺寸的设置时，显示此信息。</p> <p>若不想显示此确认信息，将此设置切换更改为关。</p> <p>更多信息 >> <i>高级说明书: 更改检查纸张尺寸设置</i></p>
[纸张尺寸不匹配]	<ol style="list-style-type: none"> 确保设备显示屏上选择的纸张尺寸与纸盒中的纸张尺寸相匹配。 更多信息 >> <i>高级说明书: 更改纸张尺寸和纸张类型</i> 确保按正确的方向装入纸张，并根据纸张尺寸设置纸张导块。 更多信息 >> <i>高级说明书: 装入纸张</i> 检查纸张尺寸和纸张方向后，遵循液晶显示屏提示进行操作。 <p>如果从计算机打印，确保打印机驱动程序中选择的纸张尺寸与纸盒中的纸张尺寸相匹配。</p> <p>更多信息 >> <i>高级说明书: 打印设置 (Windows®) 或打印选项 (Macintosh)</i></p>
[重复卡纸]	<p>取出设备中的异物和碎纸。</p> <p>更多信息 >> <i>高级说明书: 取出碎纸</i></p>
[重复无进纸]	<p>清洁撮纸辊。</p> <p>更多信息 >> <i>高级说明书: 清洁撮纸辊</i></p>

相关信息

- 电话线路干扰/VoIP >> 第 14 页
- 耗材规格 >> 第 25 页

无线网络设置的故障排除

无线网络报告错误代码

如果无线网络报告显示连接失败，请检查所打印报告上的错误代码并参见下表中的相应说明：





错误代码	问题和建议解决方案
TS-01	无线设置未激活，请启用无线设置。 如果本设备连接有网络接口电缆，请拔下网络接口电缆，然后启用本设备的无线设置。
TS-02	无法检测到无线接入点/路由器。执行以下操作中的一项： <ul style="list-style-type: none">• 拔下无线接入点/路由器的电源线，等待 10 秒钟，然后重新插上。• 如果您的无线局域网接入点/路由器正在使用 MAC 地址过滤功能，请确认过滤器允许 Brother 设备的 MAC 地址。• 确保您选择了正确的 SSID（网络名称）并输入了正确的网络密钥。
TS-03	您输入的无线网络和安全设置可能不正确。请再次确认无线网络设置。 如果您不确定此信息，请咨询您的网络管理员。
TS-04	在您的无线接入点/路由器上检测到不支持的验证或加密方法。 本设备不支持您的无线接入点/路由器使用的验证/加密方法。确保您选择了正确的 SSID（网络名称）。
TS-05	指定的 SSID 和网络密钥不正确。 确保您选择了正确的 SSID（网络名称）并输入了正确的网络密钥。
TS-06	指定的无线安全信息不正确。 检查您选择的验证/加密方法并确保您输入了正确的网络密钥。
TS-07	本设备无法检测到已启用 WPS 的无线接入点/路由器。 若要使用 WPS 配置您的无线设置，确认您的无线接入点/路由器支持 WPS，然后重试。
TS-08	检测到两个或以上已启用 WPS 的无线接入点。 等待几分钟后再重试，以避免其他接入点的干扰。

在 Brother 设备上输入文本

- 可用字符可能根据国家的不同而有所差异。
- 键盘布局可能会因正在设置的功能不同而有所不同。

需要在 Brother 设备上输入文本时，触摸屏上将显示键盘。









- 按  循环显示字母、数字和特殊字符。
- 按  循环显示大小写字母。
- 要向左或向右移动光标，按  或 .

插入空格

- 要输入空格，按 [空格]。或者，您可以按  移动光标。

改正

- 如果输入字符错误想要更改，按  或  突出显示不正确的字符。按 ，然后输入正确的字符。
- 要插入字符，按  或  将光标移至正确的位置，然后输入字符。

- 按  清除您想清除的各字符，或按住  清除所有字符。

耗材规格

墨水	设备使用与打印头组件分离的独立黑色、黄色、青色和品红色墨盒。
墨盒使用寿命	第一次安装墨盒，为了保证高质量打印，设备将使用墨水填充墨水供给管。此过程完成后，随机墨盒的容量将低于大容量墨盒。此过程仅出现一次。使用下列墨盒您可以打印特定的页数。
更换耗材	<p><大容量黑色> LC3919BK <大容量黄色> LC3919Y <大容量青色> LC3919C <大容量品红色> LC3919M</p> <p>黑色 - 约 3000 页¹ 黄色、青色和品红色 - 约 1500 页¹</p> <p>有关更换耗材的更多信息，请访问以下网站：www.brother.com/pageyield</p>
什么是 Innobella?	<p>Innobella 是 Brother 新推出的代表正品耗材的一个品牌标志。</p> <p>“Innobella” 的名称来自单词 “Innovation”（创新）和 “Bella”（在意大利语中是“美丽”的意思）。它是“革新”技术的代表。Brother 使用这种技术提供给顾客“美丽的”和“持久的”打印效果。</p> <p>当打印照片图像时，Brother 推荐使用 Innobella 相片纸（BP71 系列）以获得高质量的打印。使用 Innobella 墨水和纸张更易于得到鲜亮的打印效果。</p> 

¹ 墨盒大致容量符合 ISO/IEC 24711 标准。

相关信息

- 错误和维护信息 >>> 第 19 页

brother

请访问我们的全球网站
www.brother.com

本产品仅可在购买国使用。除此以外的区域 Brother 公司不提供售后服务。

采用 100% 再生纸印制
(封面除外)



D00L3M001-00
SCHN
版本 0