

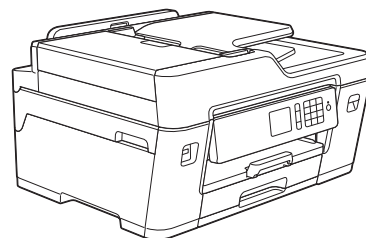

Guida di riferimento

Brevi spiegazioni per operazioni di routine

MFC-J6530DW



Brother raccomanda di tenere questa guida accanto alla macchina per una rapida consultazione.



Guida utente in linea

Questa *Guida di riferimento* contiene istruzioni e informazioni di base per l'apparecchio Brother. Per istruzioni e informazioni più avanzate, consultare la *Guida utente in linea* all'indirizzo solutions.brother.com/manuals



Guide dell'utente e dove trovarle

Quale Guida?	Cosa contiene?	Dove si trova?
Guida di sicurezza prodotto	Leggere per prima questa Guida. Leggere le Istruzioni per la sicurezza prima di configurare l'apparecchio. Consultare questa Guida per le limitazioni di carattere legale e relative ai marchi commerciali.	Stampato / Nella confezione
Guida di installazione rapida	Attenersi alle istruzioni per configurare l'apparecchio e installare i driver e il software per il sistema operativo e il tipo di connessione utilizzati.	Stampato / Nella confezione
Guida di riferimento	Leggere questa guida per ottenere informazioni sulle operazioni di base relative a stampa da PC, stampa diretta, scansione, copia e fax, nonché sulle operazioni di manutenzione di base per la macchina. Consultare i suggerimenti per la risoluzione dei problemi.	Stampato / Nella confezione
Guida utente in linea	Questa guida comprende i contenuti aggiuntivi della <i>Guida di riferimento</i> . Oltre alle informazioni relative alle funzioni di stampa da PC, stampa diretta, scansione, copia, fax, servizi Internet, funzioni mobili e Brother ControlCenter, la guida contiene utili informazioni sull'utilizzo della macchina in rete.	Brother Solutions Center ¹
Guida alla stampa e alla scansione per dispositivi mobili per Brother iPrint&Scan	Questa Guida fornisce informazioni utili sulla stampa da un dispositivo mobile e sulla scansione dall'apparecchio Brother a un dispositivo mobile durante la connessione a una rete Wi-Fi®.	

¹ Visitare il sito solutions.brother.com/manuals.

Descrizione del pannello dei comandi

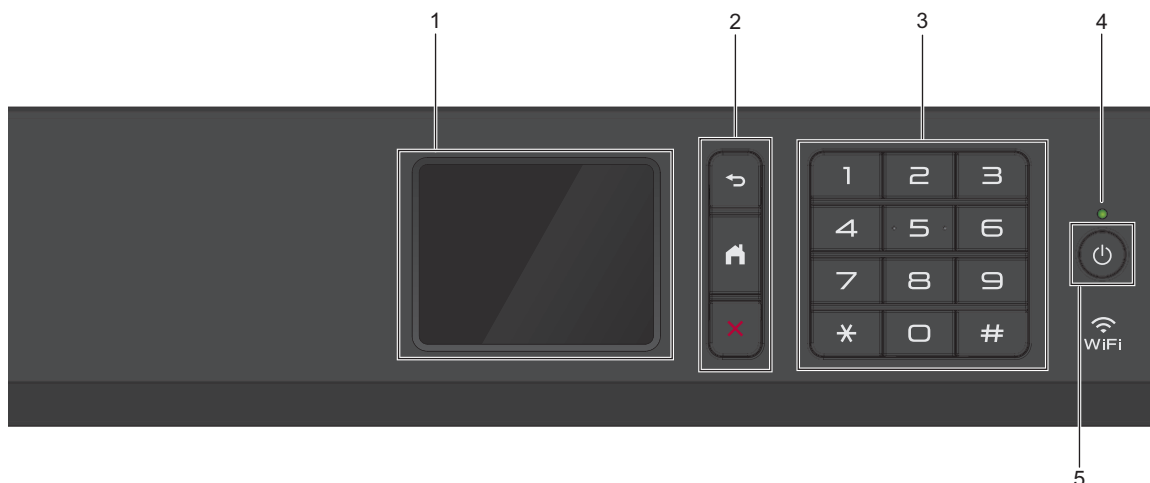

1. Display a cristalli liquidi touchscreen (LCD)

È possibile accedere ai menu e alle opzioni premendoli sul Touchscreen.

Regolare l'angolazione del pannello dei comandi sollevandolo.

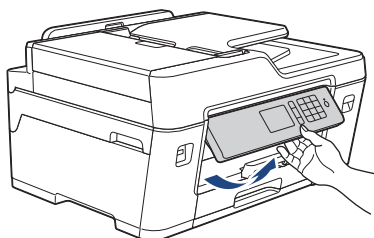

2. Pulsanti menu



(Indietro)

Premere per tornare al menu precedente.



(Home)

Premere per tornare alla schermata Home.



(Annulla)

Premere per annullare un'operazione.

3. Tastiera

Premere i numeri per comporre numeri di telefono o di fax e per immettere il numero di copie.

4. Indicatore di alimentazione LED

Il LED si accende a seconda dello stato di alimentazione della macchina.

Quando la macchina è in modalità Riposo, il LED lampeggia.

5. Accensione/Spengimento

Premere  per accendere la macchina.

Tenere premuto  per spegnere la macchina. Il touchscreen visualizza il messaggio [Spengimento] e rimane acceso per alcuni secondi prima di spegnersi. Se collegati, il telefono esterno o la segreteria telefonica TAD saranno sempre disponibili per l'uso.

Se l'apparecchio viene spento mediante , effettua comunque una pulizia periodica delle testine per mantenere la qualità della stampa. Tenere l'apparecchio sempre collegato a una sorgente di alimentazione, al fine di prolungare la durata delle testine, consentire una maggiore efficienza dell'inchiostro e mantenere una qualità di stampa ottimale.

Descrizione del touchscreen LCD

Sono disponibili tre schermate Home alle quali è possibile accedere premendo ◀ ▶.

Dalle schermate Home è possibile accedere alle scelte rapide, all'impostazione Wi-Fi, alle impostazioni e alle schermate del livello d'inchiostro.

Schermata Home 1

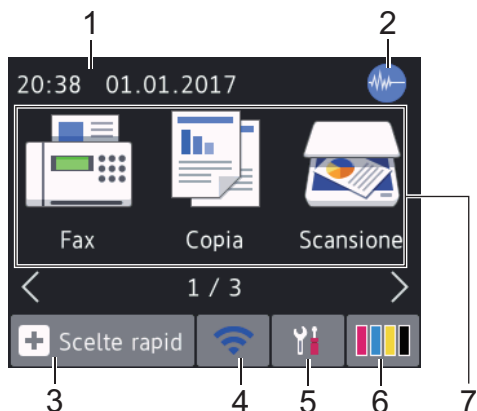

In questa schermata viene visualizzato lo stato della macchina quando questa è inattiva. Questa schermata Home è denominata anche schermata della modalità Ready. Quando è visualizzata questa schermata, la macchina è pronta per il comando successivo.

La schermata Home 1 consente di accedere alle operazioni [Fax], [Copia] e [Scansione].

Schermata Home 2

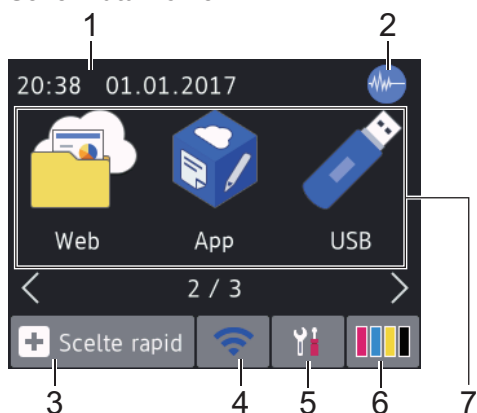

La schermata Home 2 consente di accedere a funzionalità aggiuntive, quali le operazioni [Web], [App] e [USB].

Schermata Home 3

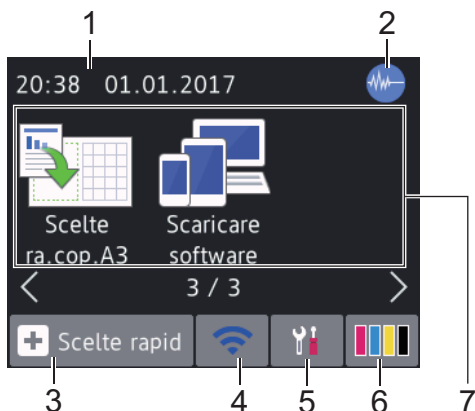

La schermata Home 3 consente di accedere a funzionalità aggiuntive, quali le operazioni [Scelte ra.cop.A3] e [Scaricare software].

1. Data e ora

Visualizza l'impostazione di data e ora sulla macchina.

2. Modalità Silenziosa

Questa icona viene visualizzata quando l'opzione [Modalità silenziosa] è impostata su [Sì].

La modalità Silenziosa consente di ridurre il rumore durante la stampa. Quando la modalità Silenziosa è attiva, la velocità di stampa viene ridotta.

3. [Scelte rapid]



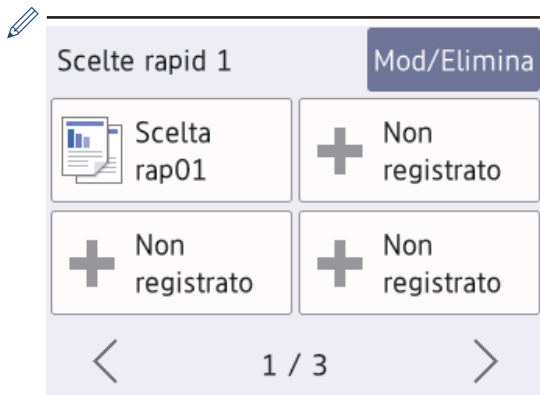

Consente di creare scelte rapide per le operazioni utilizzate più spesso, come invio di fax, copia, scansione, servizi di Web Connect e App.



- Sono disponibili tre schermate di scelte rapide. È possibile programmare quattro scelte rapide per ogni schermata.
- Per visualizzare le altre schermate delle scelte rapide, premere ◀◀ ▶▶.

4. **Stato senza fili**

Le icone indicate nella tabella che segue mostrano lo stato della rete wireless.

	La macchina non è collegata al punto di accesso wireless. Premere questo pulsante per configurare le impostazioni senza fili. Ulteriori informazioni ▶▶ <i>Guida di installazione rapida</i>
	La rete senza fili è connessa. Un indicatore a tre livelli in ognuna delle schermate Home mostra la potenza attuale del segnale senza fili.
	Non è possibile rilevare il punto di accesso senza fili.
	L'impostazione senza fili non è attiva.

È possibile configurare le impostazioni senza fili premendo il pulsante di stato della connessione senza fili.

5. **[Impost.]**









Premere per accedere al menu [Impost.].

6. **[Inchiostro]**

Consente di visualizzare la quantità d'inchiostro disponibile. Premere per accedere al menu [Inchiostro].

Quando una cartuccia d'inchiostro sta per esaurirsi o presenta un problema, viene visualizzata l'icona di errore sul colore dell'inchiostro corrispondente.

7. **Modalità:**

-  **[Fax]**
Premere per accedere alla modalità Fax.
-  **[Copia]**
Premere per accedere alla modalità Copia.
-  **[Scansione]**
Premere per accedere alla modalità Scansione.
-  **[Web]**
Premere questo pulsante per collegare l'apparecchio Brother a un servizio Internet.
Ulteriori informazioni ▶▶ *Guida utente in linea*
-  **[App]**
Premere questo pulsante per collegare l'apparecchio Brother al servizio App Brother.
Ulteriori informazioni ▶▶ *Guida utente in linea*
-  **[USB]**
Premere per accedere al menù [USB].
-  **[Scelte ra.cop.A3]**
Premere il pulsante per copiare su carta in formato A3 o Ledger utilizzando questo menu preimpostato.
-  **[Scaricare software]**

Premere per visualizzare le informazioni sul download e l'installazione del software per dispositivi mobili e computer.

8. [Fax salvati:]

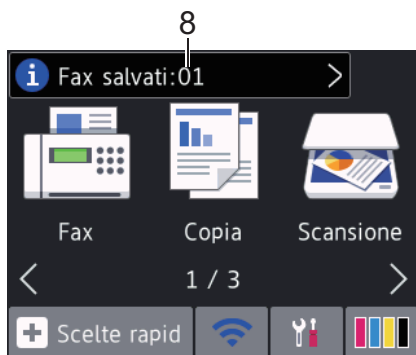

[Fax salvati] visualizza la quantità di fax ricevuti presenti nella memoria della macchina.

Premere  per stampare i fax.

9. [Nuovo/i fax:]

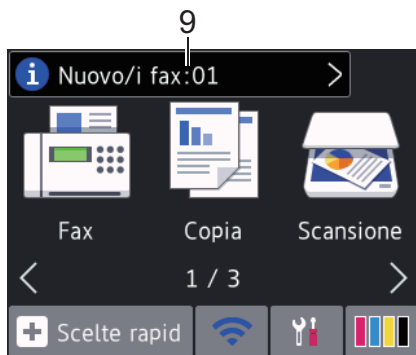



Quando la funzione [Antepr. fax] è impostata su [Sì], alla voce [Nuovo/i fax] viene visualizzato il numero dei nuovi fax ricevuti e archiviati in memoria.

Premere  per visualizzare i fax sul touchscreen.

 Se si riceve un fax composto da pagine in formati carta differenti (ad esempio, una pagina di dati A4 e una pagina di dati A3), la macchina può creare e archiviare un file per ogni formato di carta; in questo caso il touchscreen potrebbe indicare la ricezione di più di un lavoro fax.

10. Icona di avvertenza



L'icona di avvertimento  appare quando si verifica un errore o un messaggio di manutenzione; premere  per visualizzare i dettagli, quindi premere  per tornare in modalità Ready.

IMPORTANTE

NON premere il display LCD con oggetti appuntiti come una penna o uno stilo. Si rischia di danneggiare l'apparecchio.



- Questo prodotto utilizza il font di ARPHIC TECHNOLOGY CO.,LTD.
- NON toccare il display LCD immediatamente dopo aver collegato il cavo di alimentazione o acceso l'apparecchio. Ciò può causare errori.

Nuove informazioni da Brother

Nuove informazioni da Brother viene visualizzato nella barra delle informazioni quando le impostazioni di notifica, come [Messaggio da Brother] e [Ver. auto firmware], sono impostate su [Sì].

Premere  per visualizzare i dettagli.



È necessaria una connessione Internet e potrebbero essere applicabili le tariffe previste per i dati.

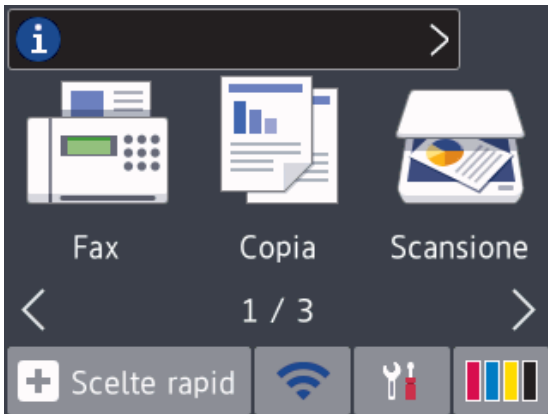

Accedere alle utilità Brother (Windows®)

Brother Utilities è un programma per l'avvio delle applicazioni, che consente di accedere comodamente a tutte le applicazioni Brother installate sul computer.

1 Effettuare una delle operazioni seguenti:

- Windows Vista® e Windows® 7

Fare clic su  (**Fare clic per iniziare**) > **Tutti i programmi** > **Brother** > **Brother Utilities**.

- Windows® 8

Sfiorare o fare clic su  (**Brother Utilities**) nella schermata **Fare clic per iniziare** o sul desktop.

- Windows® 8,1

Passare il mouse sull'angolo in basso a sinistra della schermata **Fare clic per iniziare** e fare clic su  (se si utilizza un dispositivo touchscreen, strisciare dalla parte inferiore della schermata **Fare clic per iniziare** per accedere alla schermata **Applicazioni**).

Quando viene visualizzata la schermata **Applicazioni**, sfiorare o fare clic su  (**Brother Utilities**).

- Windows® 10

Fare clic su  > **Tutte le app** > **Brother** > **Brother Utilities**.

2 Selezionare l'apparecchio in uso.

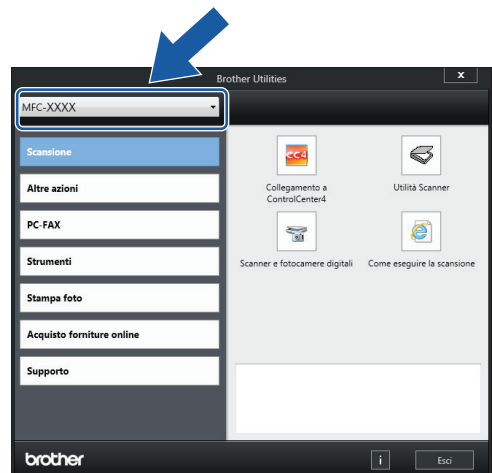

3 Selezionare l'operazione da utilizzare.

Disinstallare il software e i driver Brother (Windows®)

1 Avviare (**Brother Utilities**).

2 Fare clic sull'elenco a discesa, quindi selezionare il nome del modello (se non è già selezionato). Fare clic su **Strumenti** nella barra di spostamento di sinistra, quindi su **Disinstallare**.

Seguire le istruzioni nella finestra di dialogo per disinstallare il software e i driver.

Caricamento carta

1 Caricare la carta nell'apposito vassoio come segue.







Smazzare con cura la risma di carta.

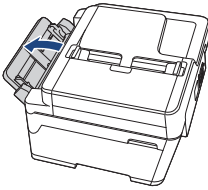

Il formato carta determina l'orientamento quando si carica la carta.

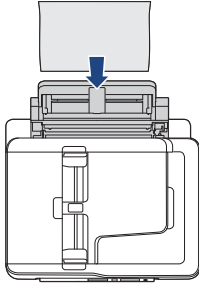
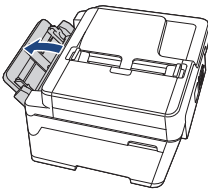
Vassoio n. 1	Come caricare la carta		
A4 Letter Executive		Regolare le guide laterali.	Orientamento orizzontale
A5 A6 Foto Foto L Foto 2L Foto 2 Buste		Regolare le guide laterali.	Orientamento verticale
A3 Ledger Legal Folio Mexico Legal India Legal		Allungare il vassoio utilizzando lo scivolo verde, quindi regolare le guide laterali.	Orientamento verticale

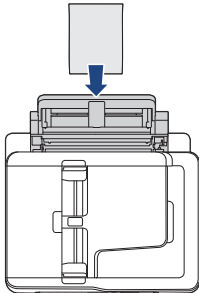
Fessura di alimentazione manuale ¹	Come caricare la carta	
A4 Letter Executive		Orientamento orizzontale Regolare le guide laterali della fessura di alimentazione manuale.  
A3 Ledger Legal Folio Mexico Legal India Legal A5 A6 Foto Foto L Foto 2L Foto 2 Buste		Orientamento verticale Regolare le guide laterali della fessura di alimentazione manuale.  

¹ Nella fessura di alimentazione manuale è possibile caricare solo un foglio di carta alla volta.

Ulteriori informazioni >> *Guida utente in linea: Caricamento carta*

2 Aprire il supporto ribaltabile carta.

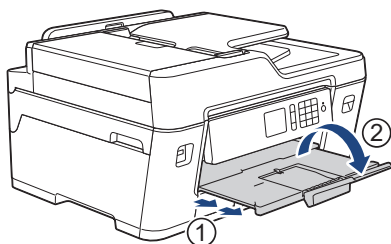

3 Se necessario, modificare le impostazioni relative al formato carta nel menu della macchina.

Caricamento documenti

Caricare i documenti nell'alimentatore automatico documenti (ADF)

- 1 Smazzare le pagine con cura.
- 2 Regolare le guide laterali (1) per adattarle al formato del documento.

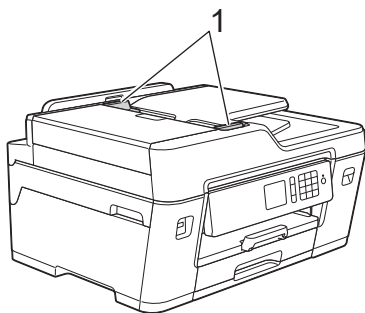

- 3 Posizionare il documento *con il lato stampato rivolto verso l'alto* nell'ADF, come indicato nell'illustrazione, finché non si avverte che il documento tocca i rulli di alimentazione e la macchina emette un segnale acustico.

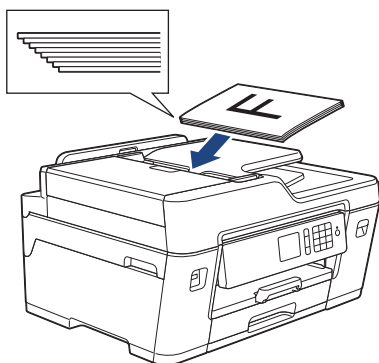

Caricare i documenti sul piano dello scanner

- 1 Sollevare il coperchio documenti.

- 2 Posizionare il documento *con il lato stampato rivolto verso il basso* nell'angolo superiore sinistro del piano dello scanner, come indicato nell'illustrazione.

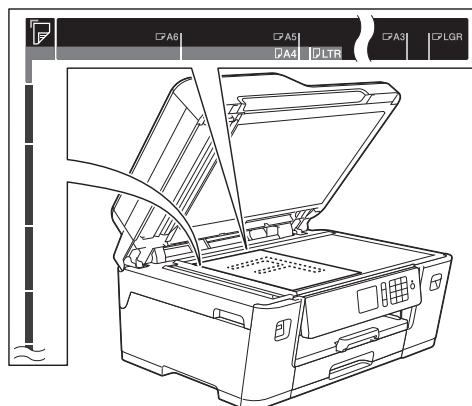

- 3 Chiudere il coperchio documenti.

Stampare dal computer

Prima di eseguire un'operazione di stampa, controllare quanto segue:

- Assicurarsi di aver installato il software e i driver Brother.
- Per gli utenti che utilizzano connessioni con cavo di rete o USB: verificare che il cavo di interfaccia sia inserito correttamente.

Stampare un documento (Windows®)

- 1 Selezionare il comando di stampa nell'applicazione.
- 2 Selezionare **Brother MFC-XXXX Printer** (dove XXXX rappresenta il nome del modello).
- 3 Fare clic su **Stampa**.
- 4 Portare a termine l'operazione di stampa.

Stampare un documento (Macintosh)

- 1 Da un'applicazione come Apple TextEdit, fare clic sul menu **Archivio**, quindi selezionare **Stampa**.
- 2 Selezionare **Brother MFC-XXXX** (dove XXXX rappresenta il nome del modello).
- 3 Fare clic su **Stampa**.

- 4 Portare a termine l'operazione di stampa.

Varie funzioni di stampa

Per utilizzare le svariate funzioni di stampa, fare clic sul pulsante delle proprietà o delle preferenze di stampa per modificare l'impostazione della stampante.

Stampare automaticamente su entrambi i lati del foglio

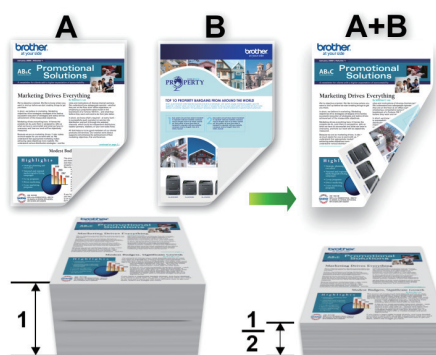

Stampare più di una pagina su un unico foglio di carta (N su 1)



Per Windows®:

Ulteriori informazioni ►► *Guida utente in linea: Stampare dal computer (Windows®)*

Per Macintosh:

Ulteriori informazioni ►► *Guida utente in linea: Stampare dal computer (Macintosh)*

Stampa di foto direttamente da un'unità flash USB

Anteprima e stampa di foto e filmati da un'unità flash USB

Visualizzare in anteprima le foto sul display LCD prima di stamparle. Stampare le immagini presenti su un'unità flash USB.

- 1 Inserire una unità flash USB nello slot USB.

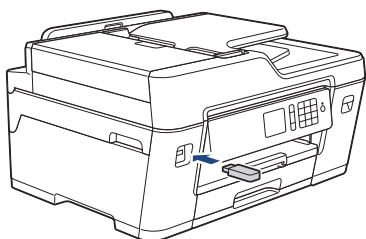

- 2 Premere [Stampa JPEG] > [Seleziona file].
- 3 Premere ◀ o ▶ per visualizzare la foto da stampare, quindi selezionarla.

 Per stampare tutte le foto, premere [St tutto], quindi premere [Sì] per confermare.

- 4 Premere × **01** per visualizzare la tastiera sul touchscreen, quindi immettere il numero di copie utilizzando la tastiera del touchscreen. Premere [OK].
È anche possibile premere [-] o [+] sul touchscreen o utilizzare i numeri del tastierino di composizione.

- 5 Premere [OK].

- 6 Ripetere gli ultimi tre passaggi fino a selezionare tutte le foto da stampare.

- 7 Premere [OK].

- 8 Leggere e controllare l'elenco di opzioni visualizzato.

- 9 Per modificare le impostazioni di stampa, premere [Imp. stampa].
Al termine, premere [OK].

- 10 Premere [Inizio].

Panoramica delle impostazioni di stampa

Le impostazioni di stampa modificate sono temporanee e hanno effetto sulla stampa corrente. L'apparecchio ripristina le impostazioni predefinite dopo aver completato la stampa.

 È possibile salvare come predefinite le impostazioni di stampa che si utilizzano più frequentemente.

Ulteriori informazioni >> *Guida utente in linea*

Copiare un documento

1 Assicurarsi di aver caricato la carta con le dimensioni corrette nel vassoio carta.

2 Caricare il documento.

3 Premere  [Copia].

Sul touchscreen viene visualizzato il messaggio:



4 Se necessario, modificare le impostazioni di copia.

 Quando si carica carta normale in formato diverso da A4, è necessario modificare le impostazioni relative a [Formato carta] e [Tipo carta] premendo il pulsante [Opzioni].

- **x01** (Numero di copie)

Premere **x01** per visualizzare la tastiera sul touchscreen, quindi immettere il numero di copie utilizzando la tastiera del touchscreen. Premere [OK].

È anche possibile premere [-] o [+] sul touchscreen o utilizzare i numeri del tastierino di composizione.



- [Opzioni]

Premere **Opzioni** per modificare le impostazioni di copia solo per la copia successiva.

Al termine, premere [OK].

 Una volta completata la scelta delle nuove opzioni, è possibile salvarle premendo il pulsante [Salva come Scelta rapida].

5 Premere [Mono Inizio] o [Colore Inizio].

 Per interrompere l'operazione di copia, premere .

Altre opzioni di copia

È possibile utilizzare varie funzioni di copia, modificando le impostazioni di copia. Premere il pulsante [Opzioni].

Ingrandire o ridurre le immagine copiate

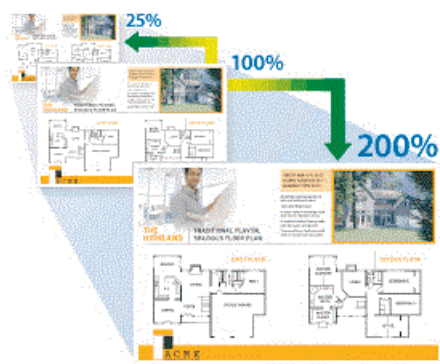

Copia fronte-retro

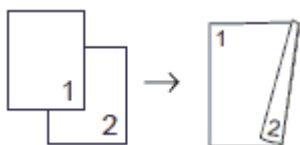

Ulteriori informazioni >> *Guida utente in
linea: Copia*

Prima di eseguire la scansione

Prima di provare a eseguire la scansione, controllare quanto segue:

- Assicurarsi di aver installato il software e i driver Brother.
- Per gli utenti che utilizzano connessioni con cavo di rete o USB: verificare che il cavo di interfaccia sia inserito correttamente.

Eseguire la scansione dal computer

Sono disponibili diversi metodi per utilizzare il computer per la scansione di foto e documenti con la macchina Brother. È possibile utilizzare le applicazioni software fornite da Brother oppure l'applicazione di scansione preferita.

Ulteriori informazioni >> *Guida utente in linea: Eseguire la scansione dal computer (Windows®) o Eseguire la scansione dal computer (Macintosh)*

Eseguire la scansione utilizzando il pulsante di scansione sull'apparecchio

Utilizzare il pulsante Scansione sulla macchina per apportare modifiche temporanee alle impostazioni di scansione. Per apportare modifiche permanenti, utilizzare il software ControlCenter di Brother.

- 1 Caricare il documento.

- 2 Premere [Scansione] > [su PC] > [a File].

- 3 Se l'apparecchio è collegato in rete, premere ▲ o ▼ per visualizzare il computer a cui inviare i dati, quindi selezionare il nome del computer.



Se sul display LCD viene richiesto un codice PIN, utilizzare il display LCD per immettere il codice PIN di quattro cifre per il computer, quindi premere [OK].

- 4 Effettuare una delle operazioni seguenti:
 - Per modificare le impostazioni, premere [Opzioni] e passare al punto successivo.
 - Premere [Inizio] per avviare la scansione senza cambiare le impostazioni aggiuntive.

La macchina avvia la scansione. Se si utilizza il piano dello scanner della macchina, seguire le istruzioni sul display LCD per completare il processo di scansione.

- 5 Modificare le impostazioni di scansione desiderate, ad esempio il tipo di scansione, la risoluzione, il tipo di file e il formato documento, se necessario. Al termine, premere [OK].

- 6 Premere [Inizio].

La macchina avvia la scansione. Se si utilizza il piano dello scanner della macchina, seguire le istruzioni sul display LCD per completare il processo di scansione.

Prima del fax

Interferenza sulla linea telefonica/VoIP

Se si dovessero riscontrare problemi nell'invio o nella ricezione di un fax a causa di una possibile interferenza sulla linea telefonica o se si utilizza un sistema VoIP, è consigliabile modificare la velocità del modem per ridurre al minimo gli errori nelle operazioni fax.

- 1 Premere  [Impost.] > [Tutte le imp] > [Imp.iniziale] > [Compatibilità].
- 2 Selezionare l'opzione desiderata.
 - L'opzione [Base (per VoIP)] riduce la velocità del modem a 9.600 bps e disattiva la ricezione dei fax a colori e la modalità ECM, ad eccezione dell'invio dei fax a colori. A meno che la linea telefonica non sia spesso interessata da interferenze, si consiglia di utilizzare questa funzione solo in caso di necessità.

Per migliorare la compatibilità con la maggior parte dei servizi VoIP, Brother consiglia di modificare le impostazioni di compatibilità su [Base (per VoIP)].

 - L'opzione [Normale] imposta la velocità del modem a 14.400 bps.
 - L'opzione [Alta] imposta la velocità del modem a 33.600 bps.

- 3 Premere .



- VoIP (Voice over IP) è un tipo di sistema telefonico che utilizza una connessione Internet invece della linea telefonica standard.

Informazioni correlate

- Messaggi di errore e di manutenzione >> pagina 24

Invia un fax

- 1 Caricare il documento nell'ADF o posizionarlo sul piano dello scanner.
- 2 Premere  [Fax].



Se la funzione [Antepr. fax] è impostata su [Sì], premere  [Fax] > [InvioFax in corso].

Sul touchscreen viene visualizzato il messaggio:

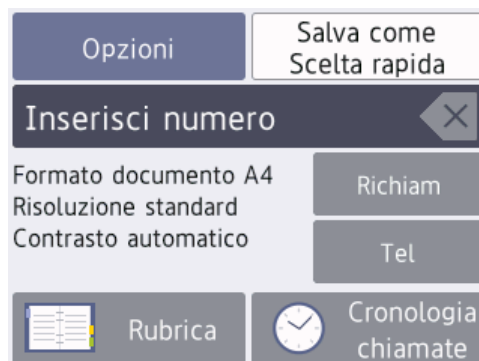

- 3 Immettere il numero di fax procedendo come indicato di seguito:
 - Tastierino di composizione (immissione manuale del numero di fax).

Premere tutte le cifre del numero utilizzando il tastierino di composizione.

- [Richiam] (Ricomposizione dell'ultimo numero composto.)

Premere [Richiam].

- [Chiam. in usc.] (Selezionare un numero dalla cronologia delle chiamate in uscita.)

Premere [Cronologia chiamate] > [Chiam. in usc.].

Selezionare il numero desiderato, quindi premere [Applica].

- [Storico ID chiamante] (Selezionare un numero dalla cronologia ID chiamante.)

Premere [Cronologia chiamate] > [Storico ID chiamante].

Selezionare il numero desiderato, quindi premere [Applica].

- [Rubrica] (Selezionare un numero dalla rubrica.)

Premere [Rubrica].

Effettuare una delle seguenti operazioni:

- Selezionare il numero desiderato, quindi premere [Applica].
- Premere , quindi immettere la prima lettera del nome e premere [OK]. Selezionare il nome da comporre. Se il nome ha due numeri, selezionare il numero desiderato. Premere [Applica].



Se è disponibile la ricerca LDAP, i risultati vengono visualizzati sul touchscreen con il simbolo .

- 4** Premere [Opzioni] > [Formato docum.].

Selezionare l'opzione di formato documento desiderata. Premere [OK].

- 5** Per modificare le impostazioni fax aggiuntive, premere di nuovo [Opzioni].

Al termine, premere [OK].

- 6** Premere [Inizio fax].

- 7** Effettuare una delle operazioni seguenti:

- Se si utilizza l'ADF, l'apparecchio avvia la scansione e l'invio del documento.
- Se si utilizza il piano dello scanner e si seleziona [Mono] nella sezione [Imp. colore], la macchina avvia la scansione della prima pagina. Passare al punto successivo.

- Se si utilizza il piano dello scanner e si seleziona [Colore] nella sezione [Imp. colore], sul touchscreen viene richiesto se si desidera inviare un fax a colori.

Premere [Sì (fax colori)] per confermare. L'apparecchio avvia la composizione e l'invio del documento.

- 8** Quando sul touchscreen viene visualizzato il messaggio [Pag.Successiva?], effettuare una delle seguenti operazioni:

- Premere [No] una volta completata la scansione delle pagine. L'apparecchio inizia a inviare il documento.
- Premere [Sì] per eseguire la scansione di un'altra pagina. Posizionare la pagina successiva sul piano dello scanner, quindi premere [OK]. L'apparecchio avvia la scansione della pagina.



Ripetere questo punto per tutte le pagine aggiuntive.

Selezionare la modalità di ricezione corretta

È necessario scegliere una modalità di ricezione in base ai dispositivi esterni e ai servizi telefonici presenti sulla linea.

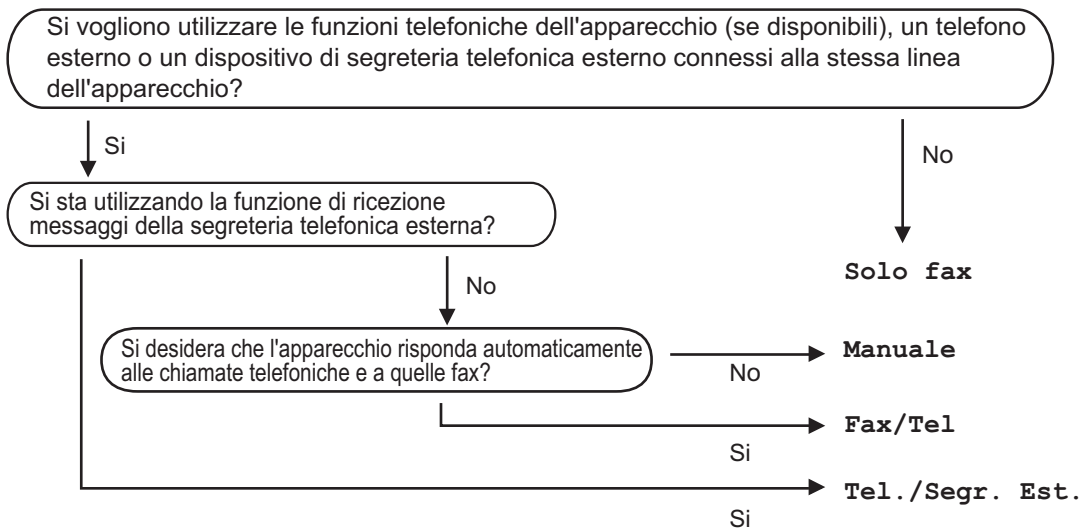
Per impostazione predefinita, l'apparecchio è predisposto per la ricezione automatica dei fax inviati. Il diagramma che segue fornisce indicazioni per la selezione della modalità più adatta.



- 1 Premere  [Impost.] > [Tutte le imp] > [Fax] > [Imp.ricezione] > [Mod. ricezione].
- 2 Premere ▲ o ▼ per visualizzare l'opzione [Solo fax], [Fax/Tel], [Tel./Segr. Est.] o [Manuale], quindi selezionare l'opzione desiderata.
- 3 Premere .

Controllare la qualità di stampa

Se i colori e il testo appaiono sbiaditi o presentano striature oppure se manca testo dalle stampe, è possibile che gli ugelli delle testine di stampa siano ostruiti. Stampare il foglio di verifica della qualità di stampa e controllare lo schema di verifica degli ugelli.

- 1 Premere  [Inchiostro] > [Migliora qualità stampa] > [Controlla qualità di stampa].



È inoltre possibile premere  [Impost.] > [Manutenz] > [Migliora qualità stampa] > [Controlla qualità di stampa].

- 2 Premere [Inizio].
L'apparecchio stampa il foglio di verifica della qualità di stampa.
- 3 Controllare la qualità dei quattro blocchi di colore stampati sul foglio.
- 4 Sul touchscreen viene richiesto un riscontro sulla qualità di stampa. Effettuare una delle operazioni seguenti:
 - Se tutte le linee sono chiare e visibili, premere [No], quindi premere  per terminare la verifica della qualità di stampa.
 - Se si nota l'assenza di alcune linee (vedere **Scadente**, sotto), premere [Sì].

OK

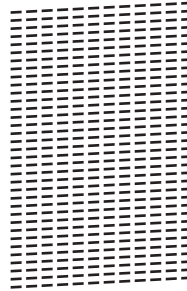

Scadente

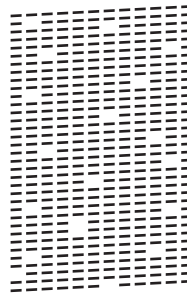

- 5 Sul touchscreen viene richiesto di controllare la qualità di stampa di ogni colore. Premere il numero dello schema (1–4) più simile al risultato di stampa.
- 6 Effettuare una delle operazioni seguenti:
 - Se è necessario pulire le testine di stampa, premere [Inizio] per avviare la procedura di pulizia.
 - Se non è necessario pulire le testine di stampa, la schermata Manutenzione viene nuovamente visualizzata sul touchscreen.
Premere .
- 7 Al termine della procedura di pulizia, sul touchscreen viene richiesto se si desidera stampare nuovamente il foglio di verifica della qualità di stampa. Premere [Sì], quindi premere [Inizio].

L'apparecchio stampa nuovamente il foglio di verifica della qualità di stampa. Controllare nuovamente la qualità dei

quattro blocchi di colore stampati sul foglio.

Se la qualità di stampa non migliora dopo la pulizia delle testine di stampa, provare a installare una nuova cartuccia d'inchiostro sostitutiva originale Brother per ogni colore che presenta problemi. Pulire nuovamente le testine di stampa. Se la stampa non migliora, contattare il servizio assistenza clienti Brother o il proprio rivenditore Brother.

IMPORTANTE

NON toccare le testine di stampa. Se si toccano le testine di stampa, si rischia di danneggiarle in modo permanente e invalidarne la garanzia.



In caso di ostruzione di un ugello delle testine di stampa, la prova di stampa avrà l'aspetto seguente.



Una volta effettuata la pulizia degli ugelli delle testine di stampa, la stampa non presenterà più righe.



Controllare l'allineamento di stampa della macchina Brother

Se il testo stampato è sfocato o le immagini risultano sbiadite in seguito al trasporto della macchina, regolare l'allineamento di stampa.

- 1 Premere  [Inchiostro] > [Migliora qualità stampa] > [Allineamento].



È inoltre possibile premere .

[Impost.] > [Manutenz] > [Migliora qualità stampa] > [Allineamento].

- 2 Premere [Avanti].
- 3 Premere ▲ o ▼ per visualizzare il formato carta per il quale è necessario regolare l'allineamento di stampa, quindi selezionarlo.
- 4 Premere [Allineamento di base] o [Allineamento avanzato].
- 5 Caricare nel vassoio il formato carta selezionato, quindi premere [Inizio].

L'apparecchio stampa la pagina di verifica dell'allineamento.

(A)

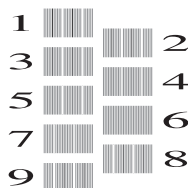

- 6 Per lo schema (A), premere ▲ o ▼ per visualizzare il numero della prova di

stampa con le linee verticali meno visibili (1-9), quindi selezionarlo (nell'esempio sopra riportato, la riga numero 6 rappresenta la scelta ottimale). Premere [OK].

Ripetere il passaggio per gli schemi rimanenti.



Quando l'allineamento di stampa non è regolato correttamente, il testo appare sfocato o storto come negli esempi.

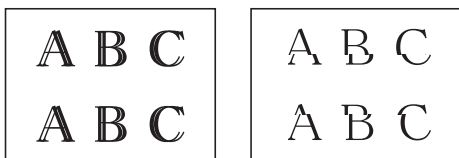

Una volta regolato correttamente l'allineamento di stampa, il testo appare come in questo esempio.

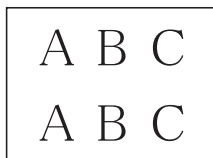

7 Premere .

Utilizzare questa sezione per risolvere problemi che si possono verificare durante l'utilizzo della macchina Brother.

Identificare il problema

Se l'apparecchio presenta un malfunzionamento, è possibile risolvere autonomamente la maggior parte dei problemi.

Verificare prima di tutto le seguenti condizioni:

- Il cavo di alimentazione della macchina è collegato correttamente e la macchina è accesa.
- Tutti gli elementi di protezione (di colore arancio) della periferica siano stati rimossi.
- Le cartucce d'inchiostro sono state installate correttamente.
- Il coperchio dello scanner e il coperchio carta inceppata sono chiusi correttamente.
- La carta è inserita correttamente nell'apposito vassoio.
- I cavi di interfaccia sono stati saldamente connessi all'apparecchio e al computer oppure la connessione senza fili è impostata sia sull'apparecchio che sul computer.
- (Per i modelli dotati di funzionalità di rete) Il punto di accesso (per le reti senza fili), il router o l'hub è acceso e il pulsante di collegamento lampeggia.
- Per trovare l'errore e la soluzione, controllare il display LCD o lo stato della macchina in **Status Monitor** sul computer.

Uso del display LCD

1. Seguire le indicazioni dei messaggi visualizzati sul display LCD.
2. Vedere le istruzioni nella seguente tabella Messaggi di errore e di manutenzione.
3. Se non è possibile risolvere l'errore, fare riferimento alla *Guida utente in linea: Messaggi di errore e manutenzione*

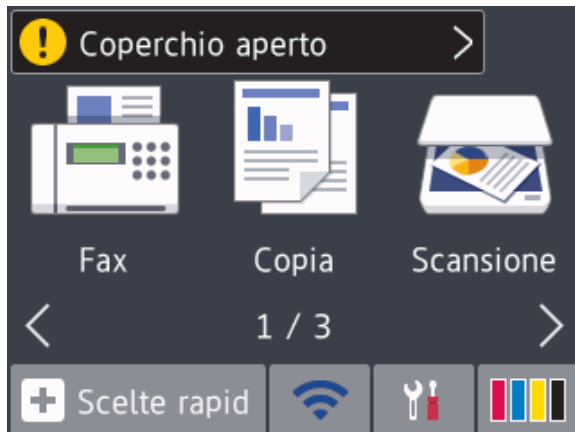

Uso di Status Monitor

- Fare doppio clic sull'icona  nella barra delle applicazioni.
- Ogni colore dell'icona indica lo stato della macchina.
- Fare clic sul pulsante **Risoluzione dei problemi** per accedere al sito web Brother dedicato alla risoluzione dei problemi.



Messaggi di errore e di manutenzione

Nella tabella sono riportati i messaggi di errore e di manutenzione più comuni. Per informazioni più dettagliate, vedere la *Guida utente in linea*.

È possibile correggere la maggior parte degli errori ed eseguire la manutenzione ordinaria autonomamente. Per altri suggerimenti, accedere alla pagina **FAQ e Risoluzione dei problemi** relativa al modello in uso, disponibile nel Brother Solutions Center all'indirizzo support.brother.com.

Messaggio di errore	Operazione da eseguire
Cambia ink	<p>Una o più cartucce d'inchiostro sono esaurite.</p> <p>Sostituire le cartucce d'inchiostro.</p> <p>Ulteriori informazioni >> <i>Guida utente in linea: Sostituire le cartucce di inchiostro</i></p> <ul style="list-style-type: none"> • È possibile eseguire una scansione anche se l'inchiostro sta per esaurirsi o deve essere sostituito.
Carta non inser.	<p>Effettuare una delle seguenti operazioni:</p> <ul style="list-style-type: none"> • Ricaricare il vassoio carta, quindi seguire le istruzioni visualizzate sul display LCD. • Rimuovere e ricaricare la carta, quindi seguire le istruzioni visualizzate sul display LCD.
	<p>La carta non è stata inserita nella fessura di alimentazione manuale in posizione centrale.</p> <p>Rimuovere la carta e reinserirla al centro della fessura di alimentazione manuale, quindi seguire le istruzioni visualizzate sul display LCD.</p> <p>Ulteriori informazioni >> <i>Guida utente in linea: Caricare carta nella fessura alimentazione manuale</i></p>
	<p>Il coperchio carta inceppata non è stato chiuso correttamente.</p>
Carta non inser. ripetitivo	<p>Pulire i rulli di scorrimento carta.</p> <p>Ulteriori informazioni >> <i>Guida utente in linea: Pulire i rulli di presa</i></p>
Cartuccia inchiostro errata	<p>Il numero di modello della cartuccia d'inchiostro non è compatibile con l'apparecchio in dotazione.</p> <p>Verificare se il numero di modello della cartuccia d'inchiostro è in grado di funzionare con la macchina.</p> <p>>> <i>Informazioni correlate: Specifiche relative ai materiali di consumo al termine di questa sezione.</i></p>
Colore ink errato	<p>Controllare quali cartucce d'inchiostro sono inserite in posizione di colore errata e spostarle nella posizione corretta.</p>
Dati rimasti in memoria	<p>Premere . L'apparecchio annulla l'operazione e cancella i dati dalla memoria. Provare a eseguire una nuova stampa.</p>

Messaggio di errore	Operazione da eseguire
Discord. formato carta	<ol style="list-style-type: none"> 1. Verificare che il formato carta selezionato sul display della macchina corrisponda al formato carta nel vassoio. Ulteriori informazioni ►► <i>Guida utente in linea: Cambiare il formato carta e il tipo di carta</i> 2. Verificare che la carta sia stata caricata nell'orientamento corretto e impostare le guide laterali sugli indicatori relativi al formato carta utilizzato. Ulteriori informazioni ►► <i>Guida utente in linea: Caricamento carta</i> 3. Una volta controllato il formato e l'orientamento della carta, seguire le istruzioni visualizzate sul display LCD. <p>Se si esegue la stampa dal computer, assicurarsi che il formato carta selezionato nel driver stampante corrisponda al formato della carta inserita nel vassoio. Ulteriori informazioni ►► <i>Guida utente in linea: Impostazioni di stampa (Windows®) o Opzioni di stampa (Macintosh)</i></p>
Disp. inutilizz. Scollegare l'apparecchio dal connettore anteriore e spegnere la macchina quindi riaccenderla	<p>All'interfaccia diretta USB è collegato un dispositivo difettoso. Scollegare il dispositivo dall'interfaccia diretta USB, quindi premere  per spegnere e riaccendere l'apparecchio.</p>
Disp. inutilizz. Scollegare periferica USB.	<p>All'interfaccia diretta USB sono stati collegati un dispositivo USB o un'unità flash USB non supportati. Scollegare il dispositivo dall'interfaccia diretta USB. Spegnere e riaccendere l'apparecchio.</p>
Doc. inceppato/ troppo lungo	<p>Il documento non è stato inserito o alimentato correttamente o il documento acquisito dall'ADF era troppo lungo. Ulteriori informazioni ►► <i>Guida utente in linea: Documenti inceppati</i></p>
Err. invio Imp. formato documento errate	<p>Selezione l'opzione dimensioni documento corretta e premere di nuovo Inizio fax.</p>
Hub inutilizzabile.	<p>Gli hub, comprese le unità flash USB dotate di hub integrato, non sono supportati. Scollegare il dispositivo dall'interfaccia diretta USB.</p>
Imp. vassoio	<p>Questo messaggio viene visualizzato quando l'impostazione per confermare il tipo e le dimensioni della carta è attiva. Per non visualizzare questo messaggio di conferma, modificare l'opzione su No. Ulteriori informazioni ►► <i>Guida utente in linea: Modificare la funzione di controllo formato carta</i></p>

Messaggio di errore	Operazione da eseguire
Impos. rilevare	<p>Estrarre la nuova cartuccia d'inchiostro e reinstallarla lentamente e saldamente finché non si blocca in posizione.</p> <p>Ulteriori informazioni ►► <i>Guida utente in linea: Sostituire le cartucce di inchiostro</i></p> <p>Rimuovere la cartuccia d'inchiostro usata e installarne una nuova.</p> <p>Sostituire la cartuccia con una cartuccia d'inchiostro originale Brother. Se il messaggio di errore persiste, rivolgersi al servizio assistenza clienti Brother o al proprio rivenditore Brother.</p> <p>Ruotare lentamente la cartuccia d'inchiostro in modo che l'apertura di erogazione dell'inchiostro sia rivolta verso il basso, quindi reinstallare la cartuccia.</p> <p>Controllare i numeri di modello delle cartucce d'inchiostro e installare le cartucce corrette.</p> <p>►► <i>Informazioni correlate: Specifiche relative ai materiali di consumo</i> al termine di questa sezione.</p>
Imposs. inizializz. touchscreen	<p>È stato premuto il touchscreen prima del completamento dell'inizializzazione all'accensione.</p> <p>Accertarsi che niente tocchi o poggi sul touchscreen specialmente quando si collega la macchina.</p> <p>Lo sporco può rimanere accumulato tra la parte inferiore e il telaio del touchscreen.</p> <p>Inserire nell'ADF un pezzo di carta rigida tra la parte inferiore del touchscreen e il telaio e farlo scorrere avanti e indietro per far fuoriuscire i residui.</p>
Impossibile rilevare quantità inch	<p>Sostituire la cartuccia con una cartuccia d'inchiostro originale Brother. Se il messaggio di errore persiste, rivolgersi al servizio assistenza clienti Brother o al proprio rivenditore Brother.</p>
Incepp. carta ripetitivi	<p>Rimuovere eventuali oggetti estranei e scarti di carta nella macchina.</p> <p>Ulteriori informazioni ►► <i>Guida utente in linea: Rimuovere i frammenti di carta</i></p>

Messaggio di errore	Operazione da eseguire
Inceppam. anteriore/ posteriore	Rimuovere la carta inceppata. Ulteriori informazioni ►► <i>Guida utente in linea: Inceppamento della stampante o della carta</i>
Inceppamento anteriore	Se la carta continua a incepparsi, provare un'altra operazione per eliminare l'inceppamento.
Inceppamento posteriore	Ulteriori informazioni ►► <i>Guida utente in linea: Rimuovere i frammenti di carta</i>
Slot incepp. alimentaz. manuale	Assicurarsi che le guide laterali siano regolate in base al formato carta corretto.
Slot incepp. alim. manuale/ant.	Accertarsi che il supporto carta sia inserito completamente nella macchina.
Ripeti inceppamento XX	Ulteriori informazioni ►► <i>Guida utente in linea: Carta inceppata sul lato anteriore della macchina</i>
	Non inserire nella fessura di alimentazione manuale più di un foglio di carta alla volta. Attendere che il touchscreen richieda di caricare un altro foglio di carta prima di alimentare il foglio di carta successivo nella fessura di alimentazione manuale.
	Pulire i rulli di scorrimento carta. Ulteriori informazioni ►► <i>Guida utente in linea: Pulire i rulli di presa</i>
Inchiostro basso	Una o più cartucce d'inchiostro sono quasi esaurite. Ordinare una nuova cartuccia d'inchiostro. È possibile continuare a stampare finché sul touchscreen non viene visualizzato il messaggio <i>Cambia ink.</i> Ulteriori informazioni ►► <i>Guida utente in linea: Sostituire le cartucce di inchiostro</i> • È possibile eseguire una scansione anche se l'inchiostro sta per esaurirsi o deve essere sostituito.
Installa inchiostro	Rimuovere la nuova cartuccia d'inchiostro e reinstallarla lentamente e saldamente finché non si blocca in posizione. Ulteriori informazioni ►► <i>Guida utente in linea: Sostituire le cartucce di inchiostro</i>

Messaggio di errore	Operazione da eseguire
Memoria esaurita	<p>Se è in corso un'operazione di invio fax o di copia:</p> <ul style="list-style-type: none"> • Premere  oppure Esci o Chiudi e attendere il termine delle altre operazioni in corso, quindi riprovare. • Premere Invia ora per inviare le pagine acquisite fino a quel momento. • Premere Stampa parziale per eseguire la copia delle pagine acquisite fino a quel momento. • Cancellare i dati in memoria. Per recuperare memoria extra, è possibile disattivare la funzione di ricezione in memoria. Ulteriori informazioni >> <i>Guida utente in linea: Disattivare le operazioni di ricezione in memoria</i> • Stampare i fax archiviati in memoria. Ulteriori informazioni >> <i>Guida utente in linea: Stampare un fax dalla memoria della macchina</i>
Memoria fax esaurita	<p>Effettuare una delle seguenti operazioni:</p> <ul style="list-style-type: none"> • Cancellare i dati presenti in memoria. Per recuperare memoria extra, è possibile disattivare la funzione di ricezione in memoria. Ulteriori informazioni >> <i>Guida utente in linea: Disattivare le operazioni di ricezione in memoria</i> • Stampare i fax archiviati in memoria. Ulteriori informazioni >> <i>Guida utente in linea: Stampare un fax dalla memoria della macchina</i>
Memoria piena.	<p>È possibile eseguire il salvataggio nell'unità flash USB solo se questa contiene meno di 999 file. Eliminare i file non utilizzati, quindi riprovare.</p> <p>Eliminare i file non utilizzati dall'unità flash USB per liberare spazio, quindi riprovare.</p>
N. ID chiamante	<p>Non è presente la cronologia delle chiamate in entrata. Non sono state ricevute chiamate o non è stato sottoscritto il servizio ID chiamante presso la propria compagnia telefonica.</p> <p>Per utilizzare la funzione ID chiamante, contattare la propria compagnia telefonica.</p> <p>Ulteriori informazioni >> <i>Guida utente in linea: Identificativo</i></p>

Messaggio di errore	Operazione da eseguire
Pulizia imposs. XX Imposs. iniziare XX Imposs. stampare XX	<p>Nell'apparecchio è entrato un corpo estraneo, ad esempio un fermaglio o un pezzo di carta strappata.</p> <p>Aprire il coperchio dello scanner e rimuovere eventuali oggetti estranei o frammenti di carta dall'interno dell'apparecchio. Se il messaggio di errore rimane visualizzato, scollegare l'apparecchio dall'alimentazione per alcuni minuti, quindi ricollegarlo.</p> <p>È possibile provare a eseguire altre operazioni di eliminazione inceppamento carta.</p> <p>Ulteriori informazioni ►► <i>Guida utente in linea: Rimuovere i frammenti di carta</i></p> <p>Se non è possibile stampare i fax ricevuti, trasferirli su un altro fax o sul computer.</p> <p>Ulteriori informazioni ►► <i>Guida utente in linea: Trasferire i fax o il rapporto giornale fax</i></p>
Scan. imposs. XX	<p>Scollegare l'apparecchio dall'alimentazione per alcuni minuti, quindi ricollegarlo.</p> <p>Se non è possibile stampare i fax ricevuti, trasferirli su un altro fax o sul computer.</p> <p>Ulteriori informazioni ►► <i>Guida utente in linea: Trasferire i fax o il rapporto giornale fax</i></p>
Scollegamento	<p>Provare nuovamente a inviare o a ricevere.</p> <p>Se le comunicazioni vengono ripetutamente arrestate e si sta usando un sistema VoIP (Voice over IP), provare a impostare la compatibilità su Base (per VoIP).</p> <p>►► <i>Informazioni correlate: Interferenza sulla linea telefonica/VoIP al termine di questa sezione.</i></p>
Stampa solo Nero Sostituire inchiostro	<p>Una o più cartucce d'inchiostro a colori sono esaurite.</p> <p>Sostituire le cartucce d'inchiostro.</p> <p>Ulteriori informazioni ►► <i>Guida utente in linea: Sostituire le cartucce di inchiostro</i></p> <p>La macchina può interrompere tutte le operazioni di stampa e l'utente potrebbe non essere in grado di utilizzare la macchina finché non avrà installato una cartuccia d'inchiostro nuova nei seguenti casi:</p> <ul style="list-style-type: none"> • Se si scollega la macchina o si rimuove la cartuccia d'inchiostro. • Se si seleziona l'opzione Carta a lento assorbimento sulla macchina o nel driver stampante.
Tamp. ink quasi pieno	<p>È necessario sostituire a breve il feltro di assorbimento o di scarico inchiostro. Rivolgersi al servizio assistenza clienti Brother oppure al rivenditore Brother più vicino.</p>

Messaggio di errore	Operazione da eseguire
Tampone ink pieno	<p>È necessario sostituire il feltro di assorbimento o di scarico inchiostro. Contattare il servizio assistenza clienti Brother oppure un centro assistenza locale autorizzato da Brother per la riparazione della macchina.</p> <p>I fattori per i quali viene attivata la pulizia sono:</p> <ol style="list-style-type: none"> 1. La macchina esegue automaticamente la pulizia quando si scollega e si ricollega il cavo di alimentazione. 2. Dopo l'eliminazione di un inceppamento della carta, l'apparecchio esegue automaticamente la pulizia prima di stampare la successiva pagina ricevuta. 3. L'apparecchio esegue automaticamente la pulizia dopo un periodo di inattività superiore a 30 giorni (utilizzo infrequente). 4. L'apparecchio esegue automaticamente la pulizia dopo che le cartucce d'inchiostro dello stesso colore sono state sostituite 12 volte.
Temp. bassa	Dopo aver riscaldato la stanza, lasciare riscaldare la macchina a temperatura ambiente. Riprovare quando la macchina si è riscaldata.
Temperatura alta	Dopo avere rinfrescato l'ambiente, attendere che l'apparecchio si raffreddi fino a raggiungere la temperatura ambiente. Riprovare dopo il raffreddamento dell'apparecchio.
Vassoio carta non rilev.	<p>Con delicatezza, inserire completamente il vassoio carta nell'apparecchio.</p> <p>Non è stato possibile inserire correttamente il vassoio carta a causa della presenza di carta o di un corpo estraneo.</p> <p>Estrarre il vassoio carta dall'apparecchio e rimuovere la carta inceppata o il corpo estraneo. Se non si riesce a individuare o a rimuovere la carta inceppata ►► <i>Guida utente in linea: Inceppamento della stampante o della carta</i></p>

Informazioni correlate

- Interferenza sulla linea telefonica/VoIP ►► pagina 16
- Specifiche relative ai materiali di consumo ►► pagina 34

Risoluzione dei problemi di impostazione della rete LAN senza fili

Codici di errore nel rapporto LAN senza fili

Se il rapporto relativo alla LAN senza fili indica che la connessione non è andata a buon fine, controllare il codice di errore presente sul rapporto stampato, quindi vedere le istruzioni corrispondenti nella tabella:

Codice di errore	Problema e soluzioni consigliate
TS-01	L'impostazione wireless non è attiva, attivare tale impostazione. Se alla macchina è collegato un cavo di rete, scollegarlo e attivare l'impostazione senza fili della macchina.
TS-02	Non è possibile rilevare il punto di accesso o il router wireless. Effettuare una delle seguenti operazioni: <ul style="list-style-type: none">• Scollegare l'alimentazione del punto di accesso/router senza fili, attendere 10 secondi, quindi ricollegare il dispositivo.• Se il punto di accesso/router WLAN utilizza il filtraggio degli indirizzi MAC, verificare che l'indirizzo MAC della macchina Brother sia consentito nell'ambito del filtro.• Controllare di avere selezionato il nome SSID (nome di rete) corretto e di aver inserito la chiave di rete corretta.
TS-03	L'impostazione di protezione e della rete wireless immessa potrebbe essere errata. Controllare di nuovo le impostazioni della rete wireless. Se non si conoscono queste informazioni, rivolgersi all'amministratore della rete.
TS-04	Sul punto di accesso/router senza fili è stato rilevato un metodo di autenticazione o di crittografia non supportato. Il punto di accesso/router senza fili in dotazione utilizza un metodo di autenticazione o di crittografia non supportato dal dispositivo. Verificare di avere selezionato il nome SSID (nome di rete) corretto.
TS-05	Il nome SSID e la chiave di rete specificati sono errati. Controllare di avere selezionato il nome SSID (nome di rete) corretto e di aver inserito la chiave di rete corretta.
TS-06	Le informazioni di sicurezza senza fili specificate sono errate. Controllare il metodo di autenticazione o di crittografia selezionati e assicurarsi di immettere la chiave di rete corretta.
TS-07	La macchina non è in grado di rilevare un punto di accesso/router wireless per il quale è stato abilitato WPS. Per configurare le impostazioni wireless utilizzando WPS, verificare che il punto di accesso/router wireless supporti WPS e riprovare.

Codice di errore	Problema e soluzioni consigliate
TS-08	Sono stati rilevati due o più punti di accesso wireless con WPS abilitato. Riprovare dopo alcuni minuti, al fine di evitare le interferenze provenienti da altri punti di accesso.

Immettere testo sull'apparecchio Brother

- I caratteri disponibili possono variare in base al Paese dell'utente.
- Il layout della tastiera può variare in base alle funzioni da impostare.

Quando è necessario immettere del testo nell'apparecchio Brother, sul touchscreen viene visualizzata una tastiera.



- Premere per alternare lettere, numeri e caratteri speciali.
- Premere per alternare lettere minuscole e maiuscole.
- Per spostare il cursore a sinistra o a destra, premere ◀ ▶.

Inserimento degli spazi

- Per inserire uno spazio, premere [Spazio]. In alternativa, è possibile premere ▶ per spostare il cursore.

Correzioni

- Se è stato immesso un carattere errato e si desidera modificarlo, premere ◀ ▶ per

evidenziare il carattere errato. Premere



, quindi immettere il carattere corretto.

- Per inserire un carattere, premere ◀ ▶ per spostare il cursore nel punto desiderato, quindi immettere il carattere.
- Premere per ognuno dei caratteri da cancellare oppure premere e mantenere premuto per cancellare tutti i caratteri.

Informazioni per la conformità al Regolamento della commissione 801/2013

Consumo energetico	MFC-J6530DW
Standby rete ¹	Circa 2,2 W

¹ Tutte le porte di rete attivate e collegate

Come attivare/disattivare la LAN wireless

Per attivare o disattivare la connessione di rete wireless, premere [Impost.] >

[Tutte le imp] > [Rete] > [Rete I/F] > [WLAN] o [Cablato LAN].

Specifiche relative ai materiali di consumo

Inchiostro	L'apparecchio utilizza cartucce d'inchiostro singole per Nero, Giallo, Ciano e Magenta, separate dal gruppo delle testine di stampa.
Durata delle cartucce d'inchiostro	La prima volta che si installano le cartucce d'inchiostro, l'apparecchio utilizza una certa quantità d'inchiostro per riempire i tubi di trasferimento dell'inchiostro, al fine di ottenere stampe di qualità elevata. Questo processo viene eseguito una volta sola. Una volta completato il processo, le cartucce fornite con l'apparecchio presenteranno un rendimento inferiore rispetto alle cartucce di capacità normale (65% circa). Con tutte le cartucce d'inchiostro successive sarà possibile stampare il numero specificato di pagine.
Materiali di consumo sostitutivi	<Nero ad altissimo rendimento> LC3219XLBK <Giallo ad altissimo rendimento> LC3219XLY <Ciano ad altissimo rendimento> LC3219XLC <Magenta ad altissimo rendimento> LC3219XLM Nero - Circa 3.000 ¹ Giallo, Ciano e Magenta - Circa 1.500 pagine ¹
	<Nero ad alto rendimento> LC3217BK <Giallo ad alto rendimento> LC3217Y <Ciano ad alto rendimento> LC3217C <Magenta ad alto rendimento> LC3217M Nero, giallo, ciano e magenta: circa 550 pagine ¹
	Per maggiori informazioni sui materiali di consumo sostitutivi, visitare il sito web Brother all'indirizzo www.brother.com/pageyield
Che cos'è Innobella? 	Innobella è una gamma di materiali di consumo originali fornita da Brother. Il nome "Innobella" deriva dalle parole "Innovazione" e "Bella" e rappresenta una tecnologia innovativa che garantisce risultati di stampa belli e duraturi. Per la stampa di immagini fotografiche, Brother consiglia di utilizzare la carta fotografica lucida Innobella (serie BP71) per ottenere risultati di qualità elevata. L'inchiostro e la carta Innobella facilitano la creazione di stampe bellissime.

¹ La resa approssimativa per cartuccia è dichiarata in conformità a ISO/IEC 24711



Se si utilizza Windows®, fare doppio clic sull'**Brother Creative Center** icona  sul desktop per accedere al nostro sito web **GRATUITO** progettato per aiutare gli utenti a creare e stampare con facilità materiali personalizzati per uso aziendale e personale, utilizzando foto, testi e creatività.

Gli utenti Mac possono accedere al Brother CreativeCenter all'indirizzo web:
www.brother.com/creativecenter

Informazioni correlate

- Messaggi di errore e di manutenzione >> pagina 24
-

brother

Visitare il sito Brother sul World Wide Web all'indirizzo
www.brother.com

Prodotto con carta riciclata al 100%
(copertina esclusa)



D00DRM001-00
ITA
Versione 0