

# Referentie gids

Korte uitleg van routine handelingen

## MFC-J6930DW

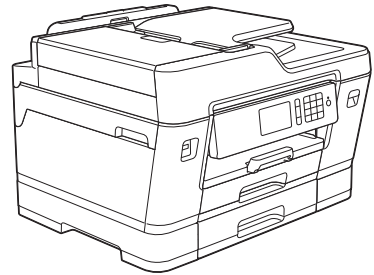

Brother adviseert u deze gids bij uw machine te houden voor een korte referentie.



### Online Gebruikershandleiding

Deze *Referentie gids* bevat basis informatie en instructies voor uw Brother machine. Voor meer uitgebreide informatie kunt u kijken in de *Online Gebruikershandleiding* op [solutions.brother.com/manuals](http://solutions.brother.com/manuals)



# Gebruikershandleidingen en waar ze te vinden zijn

Welke handleiding?	Wat staat erin?	Waar is de handleiding?
Handleiding product veiligheid	Lees deze handleiding eerst. Lees de Veiligheidsinstructies voordat u de machine instelt. Raadpleeg deze handleiding voor handelsmerken en wettelijke beperkingen.	Afgedrukt / In de verpakking
Installatiehandleiding	Volg de instructies voor het instellen van uw machine en het installeren van de drivers en de software voor het besturingssysteem en het type verbinding dat u gebruikt.	Afgedrukt / In de verpakking
Referentie gids	Maak kennis met de standaardhandelingen voor PC-Print, direct printen, scannen, kopiëren en faxen en leer hoe u de machine onderhoudt. Raadpleeg de tips voor het oplossen van problemen.	Afgedrukt / In de verpakking
Online Gebruikershandleiding	Deze handleiding bevat de aanvullende inhoud van de <i>Referentiehandleiding</i> . Naast informatie over PC-Print, direct printen, scannen, kopiëren, faxen, internetservices, mobiele functies en functies van Brother ControlCenter, bevat deze handleiding nuttige informatie over het gebruik van de machine in een netwerk.	Brother Solutions Center <sup>1</sup>
Handleiding mobiel printen/scannen voor Brother iPrint&Scan	Deze handleiding bevat nuttige informatie over het afdrucken vanaf uw mobiele apparaat en het scannen vanaf de Brother-machine naar uw mobiele apparaat, indien aangesloten op een Wi-Fi <sup>®</sup> -netwerk.	

<sup>1</sup> Ga naar [solutions.brother.com/manuals](http://solutions.brother.com/manuals).

# 1

## Algemene informatie

### Overzicht van het bedieningspaneel

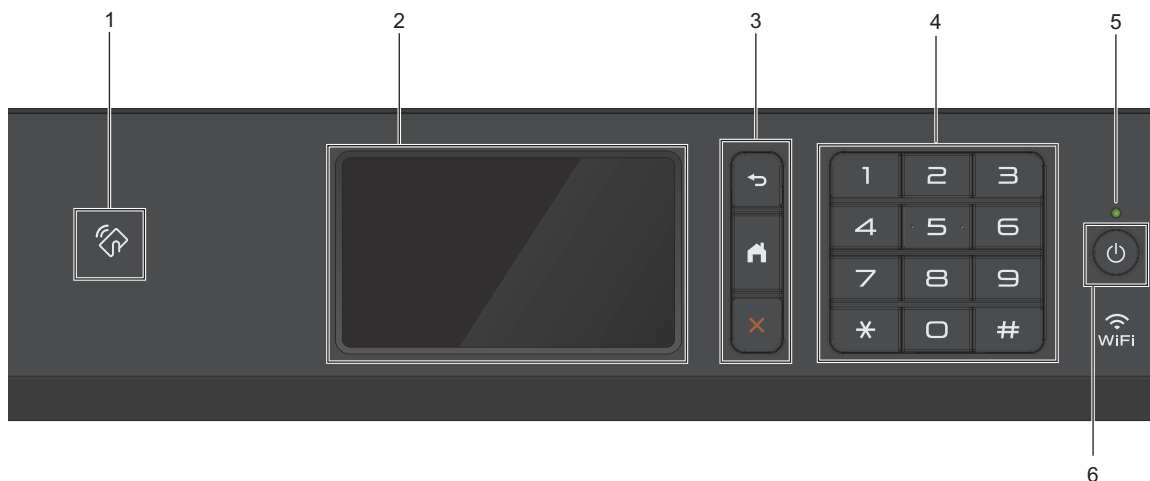

#### 1. Het pictogram van NFC (Near Field Communication)

U kunt kaartverificatie gebruiken door met de IC-kaart het NFC-pictogram op het bedieningspaneel aan te raken.

Als uw Android™-apparaat de NFC-functie ondersteunt, kunt u op dezelfde manier documenten afdrukken vanaf uw apparaat of scannen naar uw apparaat.

#### 2. **Liquid Crystal Display (LCD) touchscreen**

Krijg toegang tot menu's en opties door erop te drukken op het touchscreen.

Wijzig de hoek van het bedieningspaneel door het omhoog te brengen.

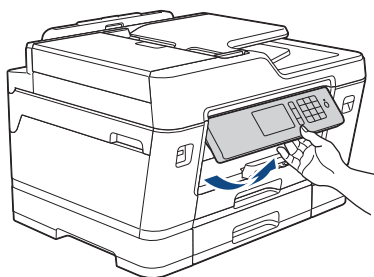

### 3. Menuknoppen



(Terug)

Druk hierop om terug te gaan naar het vorige menu.



(Home)

Druk hierop om terug te keren naar het Home-scherm.



(Annuleren)

Druk hierop om een handeling te stoppen.

### 4. Kiestoetsen

Druk op de cijfers om telefoon- of faxnummers te kiezen en het aantal kopieën in te voeren.

### 5. Aan/uit-indicatie

Het LED-lampje brandt afhankelijk van of de machine aan of uit staat.

Wanneer de machine in de slaapstand staat, knippert het LED-lampje.

### 6. Aan/uit

Druk op  om de machine aan te zetten.

Houd  ingedrukt om de machine uit te zetten. Op het touchscreen wordt enkele seconden [Afsluiten] weergegeven, waarna de machine wordt uitgeschakeld. Als u een extern telefoontoestel of antwoordapparaat op de machine hebt aangesloten, blijft het toestel of het apparaat altijd beschikbaar.

Als u de machine met hebt uitgeschakeld, wordt de printkop toch periodiek gereinigd om de afdrukkwaliteit op peil te houden. Om een lange levensduur van de printkop te garanderen, zo zuinig mogelijk met de inkt om te gaan en de afdrukkwaliteit op peil te houden, dient u de machine te allen tijde aangesloten te laten op een stroombron. 

# Overzicht van het touchscreen-LCD

Er zijn drie beginschermen die u kunt openen door naar links of rechts te vegen of op ◀ of ▶ te drukken.

Via het beginscherm kunt u snelkoppelingen, het scherm met Wi-Fi-instellingen, het instellingenscherm en het inktniveauscherm openen.

## Beginscherm 1



In dit scherm wordt de status van de machine weergegeven wanneer de machine niet actief is. Dit beginscherm wordt ook het gereedscherm genoemd. Als dit scherm wordt weergegeven, betekent dit dat de machine gereed is voor de volgende opdracht.



U kunt het Gereedscherm wijzigen.

Meer informatie ►► *Online Gebruikershandleiding: Het Gereedscherm instellen*

Beginscherm 1 biedt toegang tot de functies [Fax], [Kopie] en [Scannen].

## Beginscherm 2

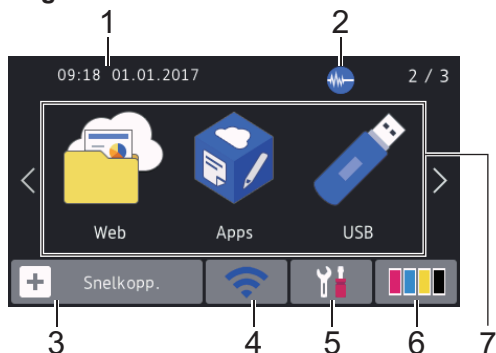

Beginscherm 2 biedt toegang tot extra functies, zoals [Web], [Apps] en [USB].

## Beginscherm 3

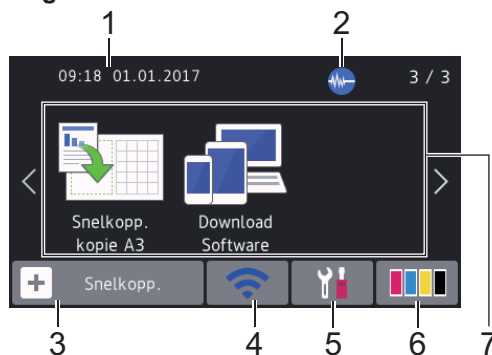

Beginscherm 3 biedt toegang tot extra functies, zoals [Snelkopp. kopie A3] en [Download Software].

### 1. Datum & tijd

Geeft de datum en tijd weer die op de machine zijn ingesteld.

### 2. Stille modus

Dit pictogram verschijnt wanneer de instelling [Stille modus] is ingesteld op [Aan].

Als u de stille modus instelt, produceert de machine minder lawaai bij het afdrukken. Als de stille modus is ingeschakeld, wordt de afdruksnelheid langzamer.

### 3. [Snelkopp. ]

Maak snelkoppelingen aan voor veelgebruikte handelingen zoals een fax verzenden, kopiëren, scannen, Web Connect en Apps-services.

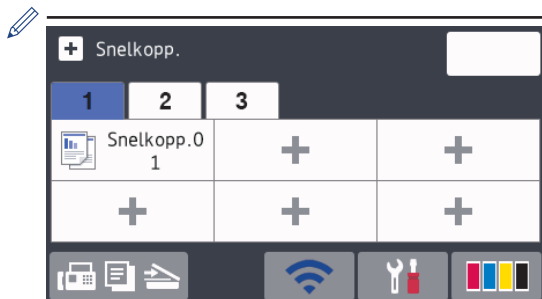

- Er zijn drie tabbladen voor snelkoppelingen beschikbaar, met zes snelkoppelingen op elk tabblad.
- Druk op onder aan het scherm om de beginschermen te openen.

#### 4. Status draadloze verbinding

De volgende pictogrammen geven de status van het draadloze netwerk weer:

	Uw machine heeft geen verbinding met het draadloze toegangspunt. Druk op deze knop om draadloze instellingen te configureren. Meer informatie >> <i>Installatiehandleiding</i>
	Er is verbinding met het draadloze netwerk. In elk van de beginschermen geeft een indicator met drie niveaus de huidige signaalsterkte van het draadloze netwerk aan.
	Het draadloze toegangspunt kan niet worden gedetecteerd.
	De instelling voor de draadloze verbinding is uitgeschakeld.

U kunt de draadloze instellingen configureren door op de knoppen voor de draadloze status te drukken.

#### 5. [Instell.]

Druk hierop om toegang te krijgen tot het [Instell.]-menu.

#### 6. [Inkt]

Geeft aan hoeveel inkt er nog beschikbaar is. Druk hierop om toegang te krijgen tot het [Inkt]-menu.

Wanneer een inktcartridge bijna aan vervanging toe is of er iets aan mankeert, wordt het foutpictogram weergegeven op de inktkleur.

#### 7. Modi:

- [Fax]

Druk hierop om toegang te krijgen tot de faxmodus.

- [Kopie]

Druk hierop om toegang te krijgen tot de kopieermodus.

- [Scannen]

Druk hierop om toegang te krijgen tot de scanmodus.

- [Web]

Druk hierop om de Brother-machine met een internetservice te verbinden.

Meer informatie >> *Online Gebruikershandleiding*

- [Apps]

Druk hierop om verbinding te maken met de Brother Apps-service.

Meer informatie >> *Online Gebruikershandleiding*

- [USB]

Druk hierop om toegang te krijgen tot het [USB]-menu.

- [Snelkopp. kopie A3]

Druk hierop om via dit menu met voorinstellingen op formaat A3 of Ledger te kopiëren.

- [Download Software]

Druk hierop om informatie weer te geven over het downloaden en

installeren van software voor mobiele apparaten en computers.

8. [Opgesl. faxen: (Opgeslagen fax(en) : ) ]

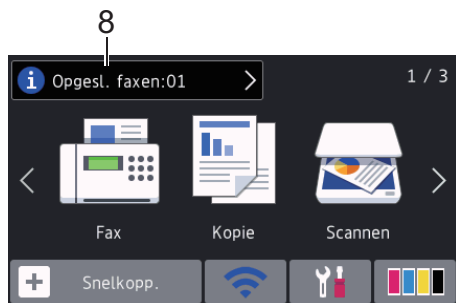

[Opgesl. faxen (Opgeslagen fax(en) ) ] geeft aan hoeveel ontvangen faxen zich in het geheugen bevinden.

Druk op om de faxen af te drukken.

9. [Nieuwe fax(en) ]

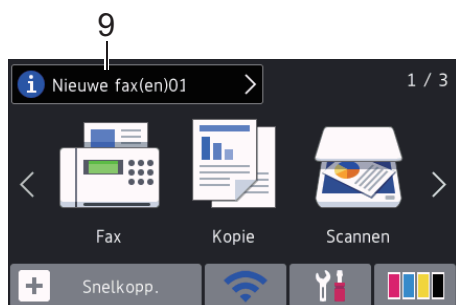

Wanneer [Faxvooruitblik] op [Aan] is ingesteld, wordt bij [Nieuwe fax(en) ] weergegeven hoeveel nieuwe faxen u hebt ontvangen en in het geheugen hebt opgeslagen.

Druk op om de faxen op het touchscreen weer te geven.

Wanneer u een fax met meerdere papierformaten ontvangt (bijvoorbeeld een pagina met A4-gegevens en een pagina met A3-gegevens), wordt op de machine mogelijk een bestand voor elk papierformaat gemaakt en opgeslagen, zodat op het touchscreen wordt weergegeven dat meerdere faxen zijn ontvangen.

10. Waarschuwingspictogram

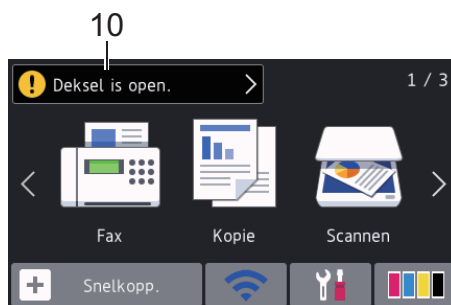

Het waarschuwingspictogram verschijnt wanneer er een fout- of onderhoudsbericht is; druk op om de details te bekijken en druk vervolgens op om terug te keren naar Gereed.

**BELANGRIJK**

Druk NOOIT op de LCD met een scherp voorwerp zoals een pen of stylus. Dit kan de machine beschadigen.

- Dit product maakt gebruik van het lettertype van ARPHIC TECHNOLOGY CO., LTD.
- Raak de LCD NOOIT aan onmiddellijk nadat u het netsnoer in het stopcontact stak of de machine inschakelde. Dit kan resulteren in een fout.

**Nieuwe informatie van Brother**

Wanneer berichtinstellingen als [Bericht van Brother] en [Firmware Auto Check] op [Aan] staan, wordt nieuwe informatie van Brother in de informatiebalk weergegeven.

Druk op om de details weer te geven.

- Een internetverbinding is benodigd en mogelijk worden kosten in rekening gebracht.

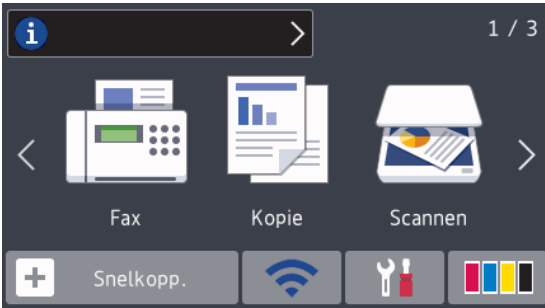

## Hulpprogramma's van Brother openen (Windows®)

**Brother Utilities** is een programma om toepassingen op te starten dat gemakkelijk toegang biedt tot alle op uw apparaat geïnstalleerde Brother-toepassingen.

**1** Ga op een van de volgende manieren te werk:

- Windows Vista® en Windows® 7

Klik op  (**Starten**) > **Alle programma's** > **Brother** > **Brother Utilities**.

- Windows® 8

Tik of klik op  (**Brother Utilities**) op het **Starten**-scherm of op het bureaublad.

- Windows® 8.1

Verplaats uw muis naar de linkerbenedenhoek van het **Starten**-scherm en klik op  (als u een aanraakapparaat gebruikt, veegt u van de onderkant van het **Starten**-scherm naar boven om het **Toepassingen**-scherm te laten verschijnen).

Wanneer het **Toepassingen**-scherm verschijnt, tikt of klikt u op  (**Brother Utilities**).

- Windows® 10

Klik op  > **Alle apps** > **Brother** > **Brother Utilities**.

**2** Selecteer uw machine.

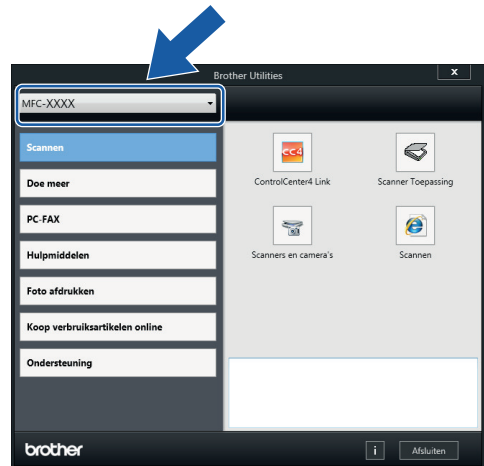

**3** Selecteer de bewerking die u wilt gebruiken.

## De installatie van de Brother-software en -drivers ongedaan maken (Windows®)

**1** Start  (**Brother Utilities**).

**2** Klik op de vervolgkeuzelijst en selecteer uw modelnaam (indien nog niet gedaan). Klik in de linkernavigatiebalk op **Hulpmiddelen** en klik vervolgens op **Installatie ongedaan maken**.

Volg de instructies in het dialoogvenster om de installatie van de software en drivers ongedaan te maken.



## Papier plaatsen

**1** Plaats het papier als volgt in de lade:



Waaier de stapel papier goed.



Het papierformaat bepaalt de richting waarin u het papier in de lade plaatst.

Lade 1	Lade 2	Papier plaatsen		
A4 Letter Executive	A4 Letter (Alleen normaal papier en kringlooppapier)		Stel de papiergeleiders af. 	Liggende afdrukstand 
A5 A6 Foto's Foto L Foto 2L Indexkaart Enveloppen	-		Stel de papiergeleiders af. 	Staande afdrukstand 
A3 Ledger Legal Folio Mexico Legal India Legal	A3 Ledger Legal Folio Mexico Legal India Legal (Alleen normaal papier en kringlooppapier)		Verleng de lade met de groene schuifknop, stel daarna de papiergeleiders af. 	Staande afdrukstand 

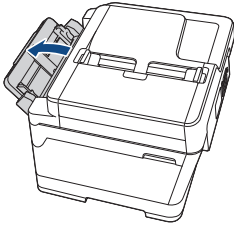
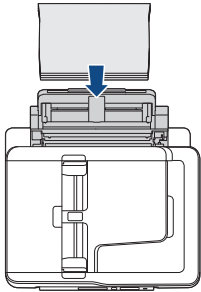
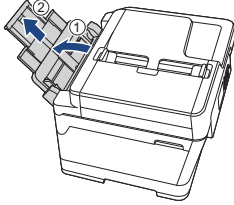
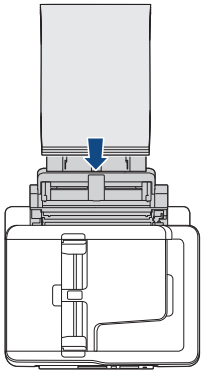
MF-lade	Papier plaatsen	
A4 Letter Executive		Liggende afdrukstand Stel de papiergeleiders van de MF-lade af. 
A3 Ledger Legal Folio Mexico Legal India Legal A5 A6 Foto's Foto L Foto 2L Indexkaart Enveloppen		Staande afdrukstand Stel de papiergeleiders van de MF-lade af. 

Meer informatie >> *Online Gebruikershandleiding: Papier plaatsen*

**2** Vouw de papiersteunklep uit.

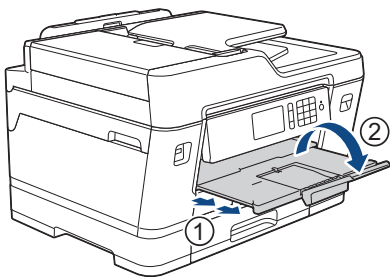

**3** Wijzig indien nodig de instelling voor het papierformaat in het menu van de machine.

# Documenten plaatsen

## Documenten in de ADF (automatische documentinvoer) plaatsen

- 1 Waaier de stapel papier goed door.
- 2 Stel de papiergeleiders (1) af op het documentformaat.

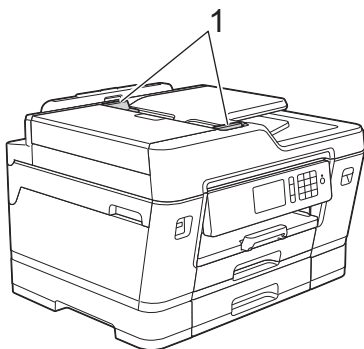

- 3 Plaats uw document *met de bedrukte zijde naar boven* in de ADF, zoals getoond in de illustratie, tot u voelt dat het document de invoerrollen raakt en de machine een piepsignaal geeft.

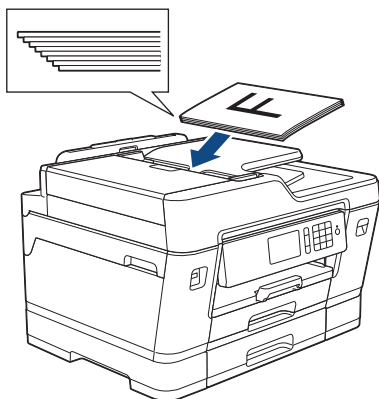

## Documenten op de glasplaat plaatsen

- 1 Til het documentdeksel op.

- 2 Plaats het document met de bedrukte zijde *naar beneden* in de linkerbovenhoek van de glasplaat (zie illustratie).

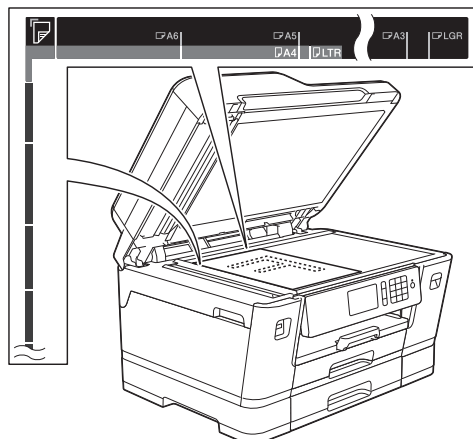

- 3 Sluit het documentdeksel.

## Afdrukken vanaf uw computer

Controleer eerst het volgende voordat u een afdrukopdracht opgeeft:

- Controleer of de software en drivers van Brother zijn geïnstalleerd.
- Bij gebruik van USB of een netwerkkabel: controleer of de interfacekabel correct is aangesloten.

### Documenten afdrukken (Windows®)

- 1 Selecteer het afdrukcommando in uw toepassing.
- 2 Selecteer **Brother MFC-XXXX Printer** (waarbij XXXX uw modelnaam is).
- 3 Klik op **Printen**.
- 4 Beëindig uw afdruktaak.

### Druk een document af (Macintosh)

- 1 Klik in een toepassing zoals Apple TextEdit op het menu **Archief** en selecteer vervolgens **Druk af**.
- 2 Selecteer **Brother MFC-XXXX** (waarbij XXXX uw modelnaam is).
- 3 Klik op **Druk af**.
- 4 Beëindig uw afdruktaak.

### Verschillende afdrukfuncties

Om de verschillende afdrukfuncties te gebruiken, klikt u op de knop afdrukeigenschappen of voorkeuren om de printerinstellingen te wijzigen.

**Druk automatisch op beide zijden van het papier af**

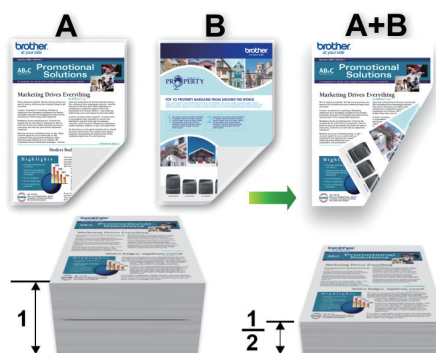

**Druk meer dan één pagina op één vel papier af (N-in-1)**



Voor Windows®:

Meer informatie >> *Online Gebruikershandleiding: Afdrukken vanaf uw computer (Windows®)*

Voor Macintosh:

Meer informatie >> *Online Gebruikershandleiding: Afdrukken vanaf uw computer (Macintosh)*

# Foto's rechtstreeks afdrukken vanaf een USB-flashstation

## Foto's vooraf bekijken en afdrukken vanaf een USB-flashstation

U kunt foto's op het LCD-scherm bekijken voordat u deze afdrukt. U kunt ook beelden afdrukken die op een USB-flashstation zijn opgeslagen.

- 1 Plaats een USB-flashstation in de USB-sleuf.

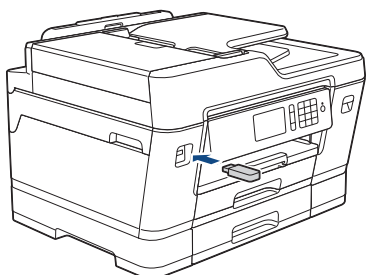

- 2 Druk op [JPEG afdruk] > [Selecteer bestanden].
- 3 Veeg met uw vinger naar links of rechts of druk op ◀ of ▶ om de gewenste foto weer te geven en druk erop.

---

 Om alle foto's af te drukken, drukt u ter bevestiging op [Alles afdr.] en vervolgens op [Ja].

---

- 4 Druk op × 01 om het toetsenbord op het touchscreen weer te geven en voer vervolgens het aantal exemplaren via het toetsenbord in. Druk op [OK].

U kunt ook op [-] of [+] op het touchscreen drukken of de kiestoetsen gebruiken.

- 5 Druk op [OK].
- 6 Herhaal de laatste drie stappen tot u alle af te drukken foto's hebt geselecteerd.
- 7 Druk op [OK].
- 8 Controleer de weergegeven lijst met opties.
- 9 Om de afdrুকinstellingen te wijzigen, drukt u op [Afdrukinst].  
Druk op [OK] wanneer u klaar bent.
- 10 Druk op [Start].

## Overzicht van de afdrুকinstellingen

De afdrুকinstellingen die u wijzigt zijn alleen van kracht voor de huidige afdruk. Na het afdrukken keert de machine terug naar de standaardinstellingen.

---

 U kunt de afdrুকinstellingen die u het vaakst gebruikt, opslaan door ze als standaardinstellingen te definiëren.

Meer informatie >> *Online Gebruikershandleiding*

---

## Een document kopiëren

1 Zorg ervoor dat u papier met het juiste formaat in de papierlade hebt geplaatst.

2 Plaats uw document.

3 Druk op  [Kopie].

Op het touchscreen wordt het volgende weergegeven:

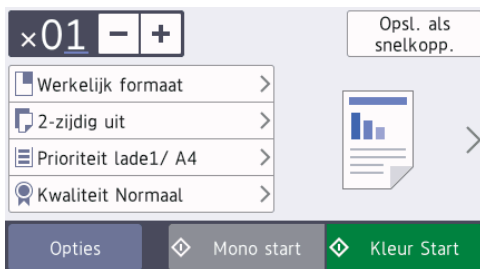

4 Wijzig indien nodig de kopieerinstellingen.

Wanneer u ander papier dan normaal papier van A4-formaat in de lade plaatst, moet u de instellingen bij [Papierformaat] en [Papiersoort] wijzigen door op [Opties] te drukken.

- **x01** (Aantal kopieën)

Druk op **x01** om het toetsenbord op het touchscreen weer te geven en voer vervolgens het aantal exemplaren via het toetsenbord in. Druk op [OK].

U kunt ook op [-] of [+] op het touchscreen drukken of de kiestoetsen gebruiken.

- [Opties]

Druk op **Opties** om alleen de kopieerinstellingen voor de volgende kopie te wijzigen.

Wanneer u klaar bent met het wijzigen van de instellingen, drukt u op [OK].

Als u klaar bent met het selecteren van nieuwe opties, kunt u ze opslaan door op de knop [Opsl. als snelkopp. (Opslaan als snelkoppeling)] te drukken.

5 Druk op [Mono start] of [Kleur Start].

Druk op  om het kopiëren te stoppen.

## Meer kopieeropties

U krijgt toegang tot meer kopieerfuncties door de kopieerinstellingen te wijzigen. Druk op de knop [Opties].

### Gekopieerde afbeeldingen vergroten of verkleinen

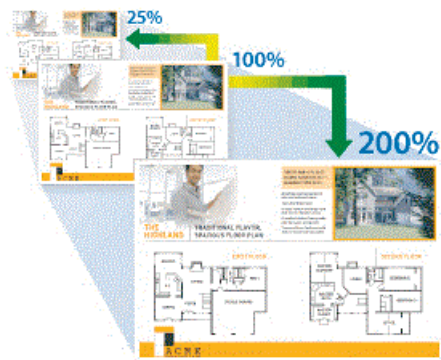

## Tweezijdig kopiëren

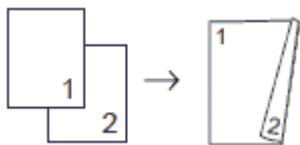

Meer informatie >> [Online Gebruikershandleiding: Kopiëren](#)

## Alvorens te scannen

Controleer eerst het volgende voordat u probeert te scannen:

- Controleer of de software en drivers van Brother zijn geïnstalleerd.
- Bij gebruik van USB of een netwerkkabel: controleer of de interfacekabel correct is aangesloten.

## Scannen vanaf uw computer



U kunt op verschillende manieren vanaf uw pc foto's en documenten scannen op uw Brother-machine. Gebruik de softwaretoepassingen van Brother of uw favoriete scantoepassing.

Meer informatie >> *Online*

*Gebruikershandleiding: Scan vanaf uw computer (Windows®) of Scan vanaf uw computer (Macintosh)*

## Scannen met behulp van de scanknop op de machine

Gebruik de scanknop op de machine om tijdelijke wijzigingen aan de scaninstellingen aan te brengen. Voor permanente wijzigingen gebruikt u de software ControlCenter van Brother.

- 1 Plaats uw document.
- 2 Druk op  [Scannen].
- 3 Veeg naar links of rechts of druk op ◀ of ▶ om  [naar computer] weer te geven.

Het pictogram verplaatst zich naar het midden van het aanraakscherm en licht blauw op.

- 4 Druk op  [naar computer].

- 5 Druk op [naar bestand].

- 6 Als de machine via het netwerk is verbonden, veegt u omhoog of omlaag of drukt u op ▲ of ▼ om de computer weer te geven naar waar u de gegevens wilt verzenden, en drukt u vervolgens op de naam van de computer.



Wanneer u via het LCD-scherm wordt gevraagd om een pincode in te voeren, voert u via het LCD-scherm de vier cijfers van de pincode voor de betreffende computer in en drukt u vervolgens op [OK].

- 7 Ga op een van de volgende manieren te werk:
  - Om de instellingen te wijzigen, drukt u op [Opties] en gaat u vervolgens naar de volgende stap.
  - Druk op [Start] om het scannen te starten zonder verdere instellingen te wijzigen.

De machine begint met scannen. Als u de glasplaat van de machine gebruikt, volgt u de instructies op het LCD-scherm om de scantaak te vervolledigen.

- 8 Om beide zijden van het document te scannen, drukt u op [2-zijdige scan] en selecteert u vervolgens het documenttype.



- 9** Wijzig de gewenste scaninstellingen, zoals het scantype, de resolutie, het bestandstype en de documentgrootte. Druk op [OK] wanneer u klaar bent.
  
- 10** Druk op [Start].  
De machine begint met scannen. Als u de glasplaat van de machine gebruikt, volgt u de instructies op het LCD-scherm om de scantaak te vervolledigen.

## Vóór het faxen

### Storing op de telefoonlijn/ VoIP

Als u problemen hebt met het verzenden of ontvangen van een fax door een mogelijke storing op de telefoonlijn, of als u een VoIP-systeem gebruikt, raden we u aan de modemsnelheid te wijzigen om faxstoringen tot een minimum te beperken.

- 1 Druk op  [Instell.] > [Alle instell.] > [Stand.instel.] > [Compatibel].
- 2 Druk op de gewenste optie.
  - [Basic (voor VoIP)] verlaagt de modemsnelheid tot 9.600 bps en schakelt het ontvangen van kleurenfaxen en ECM uit, behalve voor het verzenden van kleurenfaxen. Gebruik deze instelling alleen indien nodig, bijvoorbeeld als u vaak storing op de telefoonlijn hebt.

Om de compatibiliteit met de meeste VoIP-voorzieningen te verbeteren, raadt Brother aan de instelling bij Compatibel te wijzigen in [Basic (voor VoIP)].

  - [Normaal] stelt de modemsnelheid in op 14.400 bps.
  - [Hoog] stelt de modemsnelheid in op 33.600 bps.

- 3 Druk op .

-  VoIP (Voice over IP) is een telefoonsysteem dat gebruikmaakt van een internetverbinding in plaats van een traditionele telefoonlijn.

### Verwante informatie

- Fout- en onderhoudsberichten >>> pagina 25

## Een fax verzenden

- 1 Plaats uw document in de ADF (automatische documentinvoer) of op de glasplaat.

- 2 Druk op  [Fax].

-  Als [Faxvooruitblik] is ingesteld op [Aan], drukt u op  [Fax] > [Faxen verzenden].

Op het touchscreen wordt het volgende weergegeven:

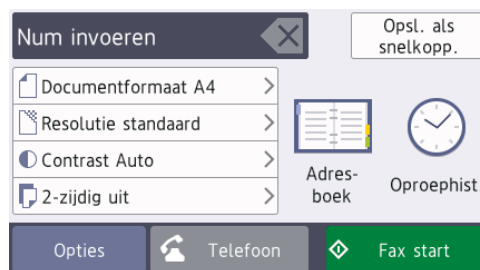

- 3 Voer het faxnummer op een van de volgende manieren in:
  - Via de kiestoetsen (voer het faxnummer handmatig in.)  
Druk met behulp van de kiestoetsen op alle cijfers van het nummer.
  - [Herkies] (Hiermee wordt het laatst gebelde nummer opnieuw gekozen.)  
Druk op [Oproephist.] > [Herkies].

- [Uitgaand gesprek] (Hiermee selecteert u een nummer in het overzicht van uitgaande berichten.)  
Druk op [Oproephist.] > [Uitgaand gesprek].  
Selecteer het gewenste nummer en druk vervolgens op [Toepassen].
- [Overzicht beller-id] (Hiermee selecteert u een nummer in het belleroverzicht.)  
Druk op [Oproephist.] > [Overzicht beller-id].  
Selecteer het gewenste nummer en druk vervolgens op [Toepassen].
- [Adresboek] (Hiermee selecteert u een nummer in het adresboek.)  
Druk op [Adresboek].  
Ga op een van de volgende manieren te werk:
  - Selecteer het gewenste nummer en druk vervolgens op [Toepassen].
  - Druk op , voer de eerste letter van de naam in en druk op [OK]. Druk op de gewenste naam. Als de naam twee nummers heeft, drukt u op het gewenste nummer. Druk op [Toepassen].



Wanneer de LDAP-zoekfunctie beschikbaar is, wordt het resultaat op het touchscreen weergegeven met .

- 4** Druk op  [Documentgrootte].  
Selecteer de gewenste documentgrootte.
- 5** Als u de faxinstellingen wilt wijzigen, drukt u op [Opties].  
Druk op [OK] wanneer u klaar bent.
- 6** Druk op [Fax start (Fax Start)].

- 7** Ga op een van de volgende manieren te werk:
  - Als u de ADF gebruikt, begint de machine met scannen en wordt het document verzonden.
  - Als u de glasplaat gebruikt en [Zwart-wit] bij [Kleurinstelling] selecteert, begint de machine met het scannen van de eerste pagina.  
Ga naar de volgende stap.
  - Als u de glasplaat gebruikt en [Kleur] bij [Kleurinstelling] selecteert, wordt u via het touchscreen gevraagd of u een kleurenfax wilt verzenden.  
Druk ter bevestiging op [Ja (kleurenfax)]. De machine kiest het nummer en begint het document te verzenden.



- 8** Voer een van de volgende stappen uit als op het touchscreen [Volgende Pagina? (Volgende pagina?)] wordt weergegeven:
  - Druk op [Nee] als u klaar bent met het scannen van pagina's. De machine begint met het verzenden van het document.
  - Druk op [Ja] om de volgende pagina te scannen. Leg de volgende pagina op de glasplaat en druk op [OK]. De machine begint met het scannen van de pagina.  
Herhaal deze stap voor elke volgende pagina.

# Kies de juiste ontvangstmodus

U dient een ontvangstmodus te kiezen afhankelijk van de externe apparaten en telefoondiensten die op uw lijn aanwezig zijn.

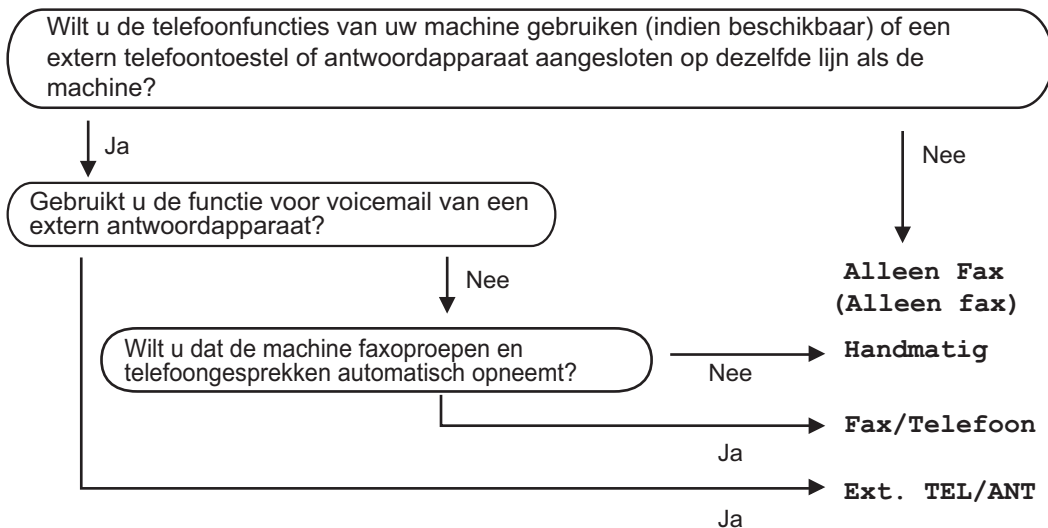
Standaard ontvangt uw machine automatisch alle faxen die ernaar worden verzonden. Met behulp van het onderstaande schema kunt u de juiste modus kiezen.



- 1 Druk op . [Instell.] > [Alle instell.] > [Fax] > [Ontvangstmenu] > [Ontvangstmod.].
- 2 Druk op de optie [Alleen Fax (Alleen fax)], [Fax/Telefoon], [Ext. TEL/ANT] of [Handmatig].
- 3 Druk op .

## De afdrukkwaliteit controleren

Als vage of gestreepte kleuren en tekst op uw afdrucken verschijnen, kunnen de spuitmondjes van de printkop verstopt zijn. Druk het controleblad van de afdrukkwaliteit af en kijk naar het pijpcontrolepatroon.

- 1 Druk op  [Inkt] > [Afdrukkwaliteit verbeteren (Verbeter afdrukkwaliteit)] > [Contr. afdrukkwaliteit (Controleer afdrukkwaliteit)].



U kunt ook op  [Instell.] > [Onderhoud] > [Afdrukkwaliteit verbeteren (Verbeter afdrukkwaliteit)] > [Contr. afdrukkwaliteit (Controleer afdrukkwaliteit)] drukken.

- 2 Druk op [Start].  
De testpagina Afdrukkwaliteit wordt afgedrukt.
- 3 Controleer de kwaliteit van de vier kleurenblokken op het vel.
- 4 Op het touchscreen verschijnt een vraag over de afdrukkwaliteit. Ga op een van de volgende manieren te werk:
  - Als alle lijnen duidelijk en zichtbaar zijn, drukt u op [Nee] en vervolgens op  om de controle van de afdrukkwaliteit te beëindigen.
  - Als er lijnen ontbreken (zie **Niet OK** hieronder), drukt u op [Ja].

OK

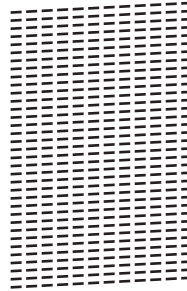

Niet OK

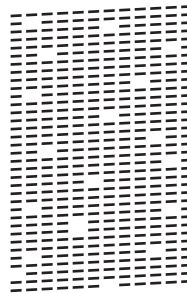

- 5 Via het touchscreen wordt u gevraagd de afdrukkwaliteit van elke kleur te controleren. Druk op het patroonnummer (1–4) dat het afdrukresultaat het dichtst benadert.
- 6 Ga op een van de volgende manieren te werk:
  - Als het reinigen van de printkop noodzakelijk is, drukt u op [Start] om de reinigingsprocedure te starten.
  - Als het reinigen van de printkop niet nodig is, wordt het Onderhouds scherm opnieuw weergegeven op het touchscreen. Druk op .
- 7 Nadat de reinigingsprocedure is voltooid, wordt u via het touchscreen gevraagd of u de testpagina Afdrukkwaliteit nogmaals wilt afdrucken. Druk op [Ja] en vervolgens op [Start].

De testpagina Afdrukkwaliteit wordt nogmaals afgedrukt. Controleer de

kwaliteit van de vier kleurenblokken op het vel papier.

Als u de printkop hebt gereinigd en de afdruk daarmee niet verbeterd is, probeer dan om voor elke kleur waarmee u problemen ondervindt een vervangende originele inktcartridge van Brother te installeren. Reinig de printkop opnieuw. Als de kwaliteit dan nog niet verbeterd is, neemt u contact op met de klantenservice van Brother of uw Brother-leverancier.

## BELANGRIJK

Raak de printkop NOOIT aan. Als u de printkop aanraakt, kan deze blijvend worden beschadigd en kan de garantie erop vervallen.



Als een spuitmondje van een printkop verstopt is, ziet de afdruk er zo uit.



Nadat het spuitmondje van de printkop gereinigd is, zijn de strepen verdwenen.



## De afdrukuitlijning van uw machine van Brother controleren

Als uw afgedrukte tekst wazig wordt of de afbeeldingen vaag worden na transport van de machine, past u de afdrukuitlijning aan.

- 1 Druk op  [Inkt] > [Afdrukkwaliteit verbeteren (Verbeter afdrukkwaliteit)] > [Uitlijning].



U kunt ook op  [Instell.] > [Onderhoud] > [Afdrukkwaliteit verbeteren (Verbeter afdrukkwaliteit)] > [Uitlijning] drukken.

- 2 Druk op [Volgende].
- 3 Veeg omhoog of omlaag of druk op ▲ of ▼ om het papierformaat weer te geven waarvan de uitlijning moet worden aangepast en druk er vervolgens op.
- 4 Druk op [Basisuitlijning] of [Geavanceerde uitlijning].
- 5 Plaats het geselecteerde papierformaat in de lade en druk op [Start].  
De testpagina Uitlijning wordt afgedrukt.

(A)

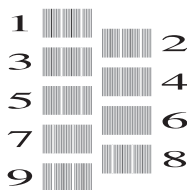

- 6 Veeg voor patroon A omhoog of omlaag of druk op ▲ of ▼ om het nummer van de proefafdruk met de minst zichtbare verticale strepen (1-9) weer te geven en druk erop (in het voorbeeld is 6 de beste keuze). Druk op [OK].

Herhaal deze stap voor de rest van de patronen.



---

Wanneer het uitlijnen van het afdrucken niet goed is ingesteld, ziet de tekst er, zoals hieronder, vaag uit.

A	B	C
A	B	C

A	B	C
A	B	C

Wanneer het uitlijnen van het afdrucken goed is ingesteld, ziet de tekst er als volgt uit.

A	B	C
A	B	C

---

**7** Druk op .

Gebruik dit hoofdstuk om problemen op te lossen die u bij gebruik van uw Brother-machine kunt tegenkomen.

## Het probleem bepalen

Zelfs als er een probleem lijkt te zijn met de machine, kunt u de meeste problemen zelf oplossen.

Controleer eerst het volgende:

- Het netsnoer van de machine is correct aangesloten en de machine is ingeschakeld.
- Alle oranje beschermende onderdelen van de machine zijn verwijderd.
- De inktcartridges zijn op de juiste wijze geïnstalleerd.
- Het scannerdeksel en de klep ter verwijdering van vastgelopen papier zijn volledig gesloten.
- Het papier is op de juiste manier in de papierlade geplaatst.
- De interfacekabels zijn goed aangesloten op de machine en de computer, of de draadloze verbinding is zowel op de machine als uw computer ingesteld.
- (Voor netwerkmodellen) De toegangspoort (voor een draadloze verbinding), router of hub is ingeschakeld en de verbindingsknop knippert.
- Controleer het LCD-scherm of de status van de machine in **Status Monitor** op uw computer om de fout en de oplossing te achterhalen.



## Via het LCD-scherm

1. Volg de berichten op de LCD.
2. Raadpleeg de instructies in de volgende tabel voor onderhoud en foutmeldingen.
3. Als u de fout niet kunt oplossen, raadpleegt u de *Online Gebruikershandleiding: Fout- en onderhoudsberichten*

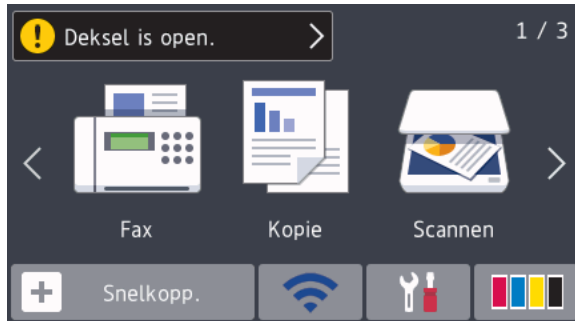

## Met Status Monitor

- Dubbelklik op het pictogram  in de taakbalk.
- Elke kleur van het pictogram geeft een status van de machine aan.
- Klik op de knop **Problemen oplossen** om naar de Brother-website voor het oplossen van problemen te gaan.

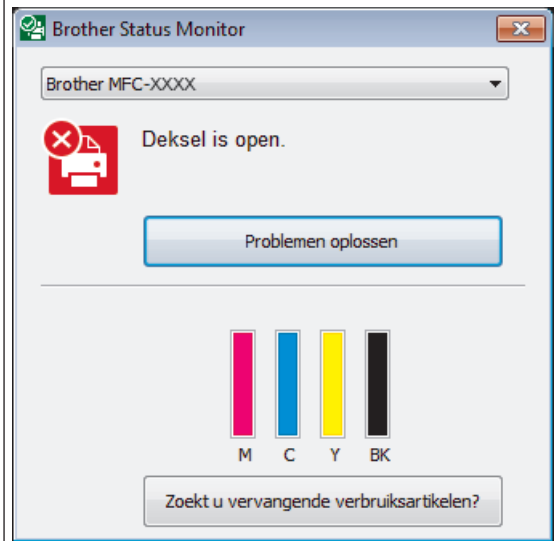

# Fout- en onderhoudsberichten

De onderstaande tabel geeft een overzicht van de meest voorkomende onderhouds- en foutmeldingen. Raadpleeg voor meer informatie de *Online Gebruikershandleiding*.

De meeste meldingen over fouten en algemene onderhoudswerkzaamheden kunt u zelf afhandelen. Als u meer tips nodig hebt, gaat u naar de pagina van uw model **Veelgestelde vragen en probleemoplossing** in het Brother Solutions Center op [support.brother.com](http://support.brother.com).



Als een foutmelding op het touchscreen verschijnt en uw Android™-apparaat de NFC-functie ondersteunt, houdt u het apparaat even tegen het NFC-symbool op het bedieningspaneel om het Brother Solutions Center te openen en door de laatste FAQ's (veelgestelde vragen) voor uw apparaat te bladeren. (Mogelijk worden hiervoor kosten in rekening gebracht door uw telefoonaanbieder.)



Controleer of de NFC-instellingen op uw Brother-machine en Android™-apparaat zijn ingeschakeld.

Foutmelding	Actie
Aanraakscherm initialiseren mislukt	<p>Het touchscreen werd aangeraakt voordat het inschakelen was voltooid.</p> <p>Zorg ervoor dat niets het touchscreen raakt of erop steunt, vooral wanneer u de machine inschakelt.</p> <p>Mogelijk is er vuil aanwezig tussen de onderste rand van het touchscreen en het kader eromheen.</p> <p>Steek een stuk stevig papier tussen het onderste deel van het touchscreen en het frame en schuif het stuk papier heen en weer om het vuil te verwijderen.</p>
Afgebroken (Verb. verbroken)	<p>Probeer de fax opnieuw te verzenden of te ontvangen.</p> <p>Als oproepen geregeld onderbroken worden en u een VoIP-systeem (Voice over IP) gebruikt, kunt u proberen de compatibiliteit te wijzigen naar Basis (voor VoIP).</p> <p>➤➤ <i>Verwante informatie: Storing op de telefoonlijn/VoIP</i> aan het einde van dit gedeelte.</p>
Alleen zwart-wit afdrukken Vervang inkt.	<p>Een of meer kleurencartridges zijn aan vervanging toe.</p> <p>Vervang de inktcartridges.</p> <p>Meer informatie ➤➤ <i>Online Gebruikershandleiding: De inktcartridges vervangen</i></p> <p>Mogelijk worden alle printbewerkingen gestopt en kunt u de machine in de volgende gevallen pas weer gebruiken wanneer een nieuwe inktcartridge is geïnstalleerd:</p> <ul style="list-style-type: none"> <li>• Als u de stekker uit het stopcontact verwijdert of de inktcartridge verwijdert.</li> <li>• Als u de optie <b>Langzaam drogend papier</b> op de machine of in de printerdriver selecteert.</li> </ul>

Foutmelding	Actie
Document vast/te lang	<p>Het document is niet goed geplaatst of ingevoerd, of het document dat via de ADF is gescand, is te lang.</p> <p>Meer informatie ►► <i>Online Gebruikershandleiding: Vastgelopen documenten</i></p>
Foute lade-inst. (Verkeerde lade-instellingen)	<p>Volg de instructies op het touchscreen en probeer opnieuw af te drukken.</p>
	<p>Configureer de papierformaatinstelling voor de lade volgens de aanwijzingen op het LCD-scherf.</p>
Geen Beller ID (Geen beller ID)	<p>Er is geen overzicht van inkomende oproepen beschikbaar. Er zijn geen oproepen binnengekomen of u bent niet geabonneerd op de nummerweergavedienst van uw telefoonbedrijf.</p> <p>Neem contact op met uw telefoonbedrijf als u nummerweergave (Beller ID) wilt gebruiken.</p> <p>Meer informatie ►► <i>Online Gebruikershandleiding: Nummerweergave</i></p>
<p>Geen papier ingev. (Geen pap. Ingev.)</p> <p>Geen papier ingevoerd [Lade 1] (Lade nazien [Lade #1])</p> <p>Geen papier ingevoerd [MF-lade] (Lade nazien [MF-lade])</p> <p>Geen papier ingevoerd [Lade 2] (Lade nazien [Lade #2])</p>	<p>Ga op een van de volgende manieren te werk:</p> <ul style="list-style-type: none"> <li>• Plaats opnieuw papier in de lade en volg de instructies op het LCD-scherf.</li> <li>• Verwijder het papier uit de lade, plaats het vervolgens opnieuw en volg de instructies op het LCD-scherf.</li> </ul>
	<p>Het papier is niet in het midden van de MF-lade geplaatst.</p>
	<p>Verwijder het papier, plaats het opnieuw in het midden van de MF-lade en volg de instructies op het LCD-scherf.</p> <p>Meer informatie ►► <i>Online Gebruikershandleiding: Papier plaatsen in de multifunctionele lade (MF-lade)</i></p>
	<p>De klep ter verwijdering van vastgelopen papier is niet goed gesloten.</p>

Foutmelding	Actie
Geheugen vol	<p><b>Als een fax wordt verzonden of een kopieerbewerking wordt uitgevoerd:</b></p> <ul style="list-style-type: none"> <li>• Druk op  of <i>Stoppen</i> of <i>Sluiten</i>, wacht tot de andere bewerkingen zijn voltooid en probeer het vervolgens opnieuw.</li> <li>• Druk op <i>Nu verzenden</i> om de tot dan toe gescande pagina's te verzenden.</li> <li>• Druk op <i>Deelafdruk</i> om de tot dan toe gescande pagina's te kopiëren.</li> <li>• Wis de gegevens in het geheugen. Om extra geheugen vrij te maken, kunt u de functie voor ontvangen in het geheugen uitschakelen. Meer informatie ►► <i>Online Gebruikershandleiding: Ontvangst in geheugen uitschakelen</i></li> <li>• Hiermee drukt u faxen af die in het geheugen zijn opgeslagen. Meer informatie ►► <i>Online Gebruikershandleiding: Een fax in het geheugen van de machine afdrukken</i></li> </ul>
Herhaaldelijk geen papierinvoer (Herhaaldelijk Lade nazien)	<p>Maak de papierdoorvoerrollen schoon. Meer informatie ►► <i>Online Gebruikershandleiding: De papierinvoerrollen schoonmaken</i></p>
Herhaaldelijke papierstoringen (Herh. vastgelopen papier)	<p>Verwijder eventuele vreemde voorwerpen of stukjes papier uit de machine. Meer informatie ►► <i>Online Gebruikershandleiding: Papiersnippers verwijderen</i></p>
Hub is Onbruikbaar. (Hub is onbruikbaar.)	<p>Hubs, inclusief USB-flashstations met een ingebouwde hub, worden niet ondersteund. Ontkoppel het apparaat van de USB Direct Interface.</p>
Inkt bijna op	<p>Een of meer inktcartridges zijn bijna aan vervanging toe. Bestel een nieuwe inktcartridge. U kunt doorgaan met afdrukken totdat <i>Vervang inkt</i> wordt weergegeven op het touchscreen. Meer informatie ►► <i>Online Gebruikershandleiding: De inktcartridges vervangen</i></p> <ul style="list-style-type: none"> <li>• <b>U kunt zelfs nog scannen als het inktniveau laag is of de cartridge aan vervanging toe is.</b></li> </ul>
Inktabsorb. bijna vol (Inkabsorb. bijna vol)	<p>Een van de inktopvangbakjes moet binnenkort worden vervangen. Neem contact op met de klantenservice of uw plaatselijke Brother-servicecenter.</p>

Foutmelding	Actie
Inktabsorbeerkuus en vol (Inktabsorbtiekus sentje vol)	<p>Een van de inktopvangbakjes moet worden vervangen. Neem contact op met de klantenservice van Brother of uw plaatselijke Brother-servicecenter om een afspraak te maken voor een onderhoudsbeurt.</p> <p>Redenen om een reiniging uit te voeren:</p> <ol style="list-style-type: none"> <li>1. De machine voert automatisch een reiniging uit als u het netsnoer loskoppelt en weer aansluit.</li> <li>2. Nadat vastgelopen papier is verwijderd, wordt de machine automatisch gereinigd voordat de volgende ontvangen pagina wordt afgedrukt.</li> <li>3. De machine wordt automatisch gereinigd wanneer deze langer dan 30 dagen niet is gebruikt (onregelmatig gebruik).</li> <li>4. De machine wordt automatisch gereinigd nadat inktcartridges van dezelfde kleur 12 maal zijn vervangen.</li> </ol>
Installeer inkt	<p>Verwijder de nieuwe inktcartridge en plaats hem langzaam opnieuw tot deze stevig op zijn plaats klikt.</p> <p>Meer informatie ►► <i>Online Gebruikershandleiding: De inktcartridges vervangen</i></p>
Instellingen van lade 1 Instellingen van lade 2 MF-lade-instellingen	<p>Dit bericht wordt weergegeven wanneer de instelling om het papier type en grootte te bevestigen is ingeschakeld.</p> <p>Om dit bevestigingsbericht niet weer te geven, stelt u de instelling in op Uit.</p> <p>Meer informatie ►► <i>Online Gebruikershandleiding: De instelling voor het controleren van het papier wijzigen</i></p>
Kan inktvolume niet detecteren	<p>Vervang de cartridge door een originele Brother-inktcartridge. Als het probleem hiermee niet is verholpen, neemt u contact op met de klantenservice van Brother of uw Brother-leverancier.</p>
Kan niet detect.	<p>Verwijder de nieuwe inktcartridge en installeer hem langzaam opnieuw tot deze stevig op zijn plaats klikt.</p> <p>Meer informatie ►► <i>Online Gebruikershandleiding: De inktcartridges vervangen</i></p>
	<p>Verwijder de gebruikte inktcartridge en plaats een nieuwe.</p>
	<p>Vervang de cartridge door een originele Brother-inktcartridge. Als het probleem hiermee niet is verholpen, neemt u contact op met de klantenservice van Brother of uw Brother-leverancier.</p>
	<p>Draai de inktcartridge langzaam om zodat de inkttoevoermond naar beneden wijst en installeer de cartridge daarna opnieuw.</p>
	<p>Controleer de modelnummers op de inktcartridges en installeer de juiste cartridges.</p> <p>►► <i>Verwante informatie: Specificaties verbruiksartikelen</i> aan het einde van dit gedeelte.</p>

Foutmelding	Actie
Medium vol. (Media is vol.)	<p>Uw machine kan alleen op uw USB-flashstation opslaan als zich hierop minder dan 999 bestanden bevinden. Verwijder ongebruikte bestanden en probeer het opnieuw.</p> <p>Verwijder bestanden die u niet gebruikt van het USB-flashstation om ruimte vrij te maken en probeer het vervolgens opnieuw.</p>
Nog gegevens in geheugen	Druk op  . De machine annuleert de taak en verwijdert deze uit het geheugen. Probeer opnieuw te printen.
Onbruikb. app. Apparaat loskoppelen van frontconnector en machine uit- en weer aanzetten	<p>Op de USB Direct Interface is een defect apparaat aangesloten.</p> <p>Ontkoppel het apparaat van de USB Direct Interface en druk op  om de machine uit en dan weer in te schakelen.</p>
Onbruikb. app. Maak het USB-apparaat los.	<p>Een USB-apparaat of een USB-flashstation dat niet wordt ondersteund, is aangesloten op de USB Direct Interface.</p> <p>Ontkoppel het apparaat van de USB Direct Interface. Schakel de machine uit en vervolgens weer in.</p>
Onjuiste cartridge	<p>Het modelnummer van de inktcartridge is niet compatibel met uw machine.</p> <p>Controleer of het cartridgemodelnummer voor uw machine geschikt is.</p> <p>➤➤ <i>Verwante informatie: Specificaties verbruiksartikelen</i> aan het einde van dit gedeelte.</p>
Onjuiste inktkleur	Controleer welke inktcartridges niet op de plek van de juiste kleur zijn geïnstalleerd en plaats deze in de correcte positie.
Onvoldoende faxgeh.	<p>Ga op een van de volgende manieren te werk:</p> <ul style="list-style-type: none"> <li>• Wis de gegevens in het geheugen. Om extra geheugen vrij te maken, kunt u de functie voor ontvangen in het geheugen uitschakelen.</li> </ul> <p>Meer informatie ➤➤ <i>Online Gebruikershandleiding: Ontvangst in geheugen uitschakelen</i></p> <ul style="list-style-type: none"> <li>• Druk de faxen af die in het geheugen zijn opgeslagen.</li> </ul> <p>Meer informatie ➤➤ <i>Online Gebruikershandleiding: Een fax in het geheugen van de machine afdrukken</i></p>

Foutmelding	Actie
Papierform. onjuist Papierformaat onjuist [Lade 1] Papierformaat onjuist [MF-lade] Papierformaat onjuist [Lade 2]	<ol style="list-style-type: none"> <li>1. Controleer of het papierformaat dat u op het LCD-scherm van de machine hebt geselecteerd overeenkomt met het papierformaat in de lade. <i>Meer informatie &gt;&gt; Online Gebruikershandleiding: Het papierformaat en de papiersoort wijzigen</i></li> <li>2. Controleer of u het papier in de juiste richting hebt ingevoerd en de papiergeleiders op het juiste papierformaat hebt ingesteld. <i>Meer informatie &gt;&gt; Online Gebruikershandleiding: Papier plaatsen</i></li> <li>3. Volg de instructies op het LCD-scherm nadat u het formaat en de richting van het papier hebt gecontroleerd.</li> </ol> <p>Bij afdrukken vanaf de computer moet u ervoor zorgen dat het in de printerdriver gekozen papierformaat overeenkomt met het formaat van het papier in de lade. <i>Meer informatie &gt;&gt; Online Gebruikershandleiding: Afdrukinstellingen (Windows®) of Afdrukopties (Macintosh)</i></p>
Papierlade 1 niet gedetecteerd (Papierlade #1 niet gedetecteerd) Papierlade 2 niet gedetecteerd (Papierlade #2 niet gedetecteerd)	<p>Duw de papierlade langzaam volledig in de machine.</p> <p>Er zit papier of een vreemd voorwerp in de machine waardoor de papierlade niet goed kan worden ingebracht. Trek de papierlade uit de machine en verwijder het vastgelopen papier of het voorwerp. Als u het vastgelopen papier niet kunt vinden of verwijderen &gt;&gt; <i>Online Gebruikershandleiding: Printer of papier vastgelopen</i></p>
Reinigen onmog. XX Initialiseren onmogelijk XX Print onmogelijk XX	<p>Er bevindt zich in de machine een voorwerp dat er niet hoort, zoals een paperclip of een stuk afgescheurd papier.</p> <p>Open het scannerdeksel en verwijder eventuele vreemde voorwerpen en papiersnippers uit het binnenste van de machine. Als het probleem hiermee niet is verholpen, haalt u de stekker van de machine uit het stopcontact en steekt u deze na enkele minuten weer in het stopcontact. U kunt aanvullende handelingen proberen om vastgelopen papier te verwijderen. <i>Meer informatie &gt;&gt; Online Gebruikershandleiding: Papiersnippers verwijderen</i></p> <p>Als u ontvangen faxen niet kunt afdrukken, brengt u ze over naar een ander faxapparaat of naar uw computer. <i>Meer informatie &gt;&gt; Online Gebruikershandleiding: Uw faxen of faxjournaalrapport overbrengen</i></p>

Foutmelding	Actie
Scan onmogelijk XX	<p>Haal de stekker van de machine uit het stopcontact en steek deze na een paar minuten weer in het stopcontact.</p> <p>Als u ontvangen faxen niet kunt afdrukken, brengt u ze over naar een ander faxapparaat of naar uw computer.</p> <p>Meer informatie ►► <i>Online Gebruikershandleiding: Uw faxen of faxjournaalrapport overbrengen</i></p>
Temperatuur hoog	<p>Verlaag de temperatuur in de ruimte en laat de machine vervolgens afkoelen tot kamertemperatuur. Probeer het opnieuw als de machine is afgekoeld.</p>
Temperatuur laag	<p>Zodra de kamer warmer is, geeft u de machine de tijd om tot kamertemperatuur op te warmen. Probeer opnieuw wanneer de machine is opgewarmd.</p>
Vast voor/achter Vast voor Vast achter Vast in MF-lade Voor/MF-lade vastgelopen Vast in lade2 Opnieuw vast XX	<p>Verwijder het vastgelopen papier.</p> <p>Meer informatie ►► <i>Online Gebruikershandleiding: Printer of papier vastgelopen</i></p> <p>Als het papier opnieuw vastloopt, probeert u de storing op een andere manier te verhelpen.</p> <p>Meer informatie ►► <i>Online Gebruikershandleiding: Papiersnippers verwijderen</i></p> <p>Controleer of de papiergeleiders op het juiste papierformaat zijn afgesteld.</p> <p>Zorg ervoor dat de papiersteun volledig in de machine is geïnstalleerd.</p> <p>Meer informatie ►► <i>Online Gebruikershandleiding: Papier is voor in de machine vastgelopen</i></p> <p>Maak de papierdoorvoerrollen schoon.</p> <p>Meer informatie ►► <i>Online Gebruikershandleiding: De papierinvoerrollen schoonmaken</i></p>
Vervang inkt	<p>Een of meer inktcartridges zijn aan vervanging toe.</p> <p>Vervang de inktcartridges.</p> <p>Meer informatie ►► <i>Online Gebruikershandleiding: De inktcartridges vervangen</i></p> <ul style="list-style-type: none"> <li>• <b>U kunt zelfs nog scannen als het inktniveau laag is of de cartridge aan vervanging toe is.</b></li> </ul>
Verzend Fout (Verzendfout) Onjuiste instellingen voor documentformaat	<p>Selecteer de juiste optie voor het documentformaat en druk vervolgens nogmaals op Fax start (Fax Start).</p>



## Verwante informatie

---

- Storing op de telefoonlijn/VoIP >> pagina 17
  - Specificaties verbruiksartikelen >> pagina 36
-

# Problemen oplossen bij configuratie van een draadloos LAN

## Foutcodes in het rapport voor draadloos LAN

Als op het draadloos LAN-rapport wordt vermeld dat de verbinding mislukt is, controleert u de foutcode op het afgedrukte rapport en raadpleegt u de overeenstemmende instructies in de tabel:

Foutcode	Probleem en suggesties voor oplossingen
TS-01	<p>De draadloze instelling is niet geactiveerd, schakel de draadloze instelling in.</p> <p>Als er een netwerkkabel op uw machine is aangesloten, ontkoppelt u deze alvorens de draadloze netwerkinstelling van uw machine in te schakelen.</p>
TS-02	<p>Het draadloze toegangspunt of de draadloze router kan niet worden gedetecteerd. Ga op een van de volgende manieren te werk:</p> <ul style="list-style-type: none"><li>• Koppel de stroomtoevoer naar het draadloze toegangspunt/router los, wacht 10 seconden en sluit hem vervolgens weer aan.</li><li>• Als uw draadloze toegangspunt/router gebruikmaakt van de functie voor filteren op MAC-adres, controleert u of het MAC-adres van de Brother-machine in het filter wordt toegestaan.</li><li>• Controleer of u de juiste SSID (netwerknaam) hebt geselecteerd en voer de juiste netwerksleutel in.</li></ul>
TS-03	<p>De ingevoerde veiligheidsinstelling van het draadloze netwerk is mogelijk onjuist. Controleer de draadloze netwerkinstellingen.</p> <p>Als u niet over deze gegevens beschikt, kunt u deze aan uw netwerkbeheerder vragen.</p>
TS-04	<p>Er is een niet-ondersteunde verificatie/versleutelingsmethode op uw draadloze toegangspunt/router gedetecteerd.</p> <p>Uw draadloze toegangspunt/router gebruikt een verificatie/versleutelingsmethode die niet door het apparaat wordt ondersteund. Controleer of u de juiste SSID (netwerknaam) hebt geselecteerd.</p>
TS-05	<p>De opgegeven SSID en netwerksleutel zijn onjuist.</p> <p>Controleer of u de juiste SSID (netwerknaam) hebt geselecteerd en voer de juiste netwerksleutel in.</p>
TS-06	<p>De opgegeven draadloze beveiligingsinformatie is onjuist.</p> <p>Controleer of de juiste verificatie/versleutelingsmethode is geselecteerd en zorg ervoor dat u de juiste netwerksleutel invoert.</p>
TS-07	<p>Een draadloos toegangspunt/router waarop WPS is ingeschakeld, kan niet worden gedetecteerd door de machine.</p> <p>Als u uw draadloze instellingen met WPS wilt configureren, controleert u of WPS door uw draadloze toegangspunt/router wordt ondersteund en probeert u het opnieuw.</p>

Foutcode	Probleem en suggesties voor oplossingen
TS-08	<p>Er zijn twee of meer draadloze toegangspunten gedetecteerd waarop WPS is ingeschakeld.</p> <p>Probeer het na een paar minuten opnieuw om storing door andere toegangspunten te vermijden.</p>

## Tekst invoeren in uw Brother-machine

- De beschikbare tekens kunnen per land verschillen.
- De toetsenbordindeling kan variëren al naar gelang de functie die u instelt.

Wanneer u tekst op uw Brother-machine moet invoeren, wordt een toetsenbord op het touchscreen weergegeven.



- Druk op om te schakelen tussen letters, cijfers en speciale tekens.
- Druk op om te schakelen tussen kleine letters en hoofdletters.
- Druk op of om de cursor naar links of rechts te verplaatsen.

### Spaties invoegen

- Druk op [Spatie] om een spatie in te voegen. Of u kunt op drukken om de cursor te verplaatsen.

### Corrigeren

- Als u een verkeerd teken hebt ingevoerd en dit wilt wijzigen, drukt u op of om het onjuiste teken te markeren. Druk op en voer vervolgens het correcte teken in.
- Als u een teken wilt invoegen, drukt u op of om de cursor naar de juiste positie te

verplaatsen. Vervolgens voert u het teken in.

- Druk op voor elk teken dat u wilt wissen, of houd ingedrukt om alle tekens te wissen.

## Informatie met betrekking tot overeenstemming met verordening (EU) 801/2013

Stroomverbruik	MFC-J6930DW
Netwerk stand-by <sup>1</sup>	Circa 2,3 W

<sup>1</sup> Alle netwerkpoorten geactiveerd en aangesloten

### Draadloos LAN inschakelen/uitschakelen

Druk op [Instell.] > [Alle instell.] > [Netwerk] > [Netwerk I/F] > [WLAN] of [LAN met kabel] om de draadloze netwerkverbinding in of uit te schakelen.

# Specificaties verbruiksartikelen

<b>Inkt</b>	De machine gebruikt afzonderlijke inktcartridges in zwart, geel, cyaan en magenta die geen onderdeel zijn van de printkopset.
<b>Gebruiksduur van inktcartridge</b>	De eerste keer dat u een set inktcartridges installeert, gebruikt de machine een hoeveelheid inkt om de inktleidingen te vullen voor afdrucken van hoge kwaliteit. Dit is een eenmalig proces. Nadat dit proces is uitgevoerd, gaan de cartridges die bij uw machine zijn geleverd minder lang mee dan standaardcartridges (ongeveer 65%). Met alle daaropvolgende inktcartridges kunt u het gespecificeerde aantal pagina's afdrucken.
<b>Verbruiksartikelen</b>	<p>&lt;Zwart, superhoog rendement&gt; LC3219XLBK          &lt;Geel, superhoog rendement&gt; LC3219XLY          &lt;Cyaan, superhoog rendement&gt; LC3219XLC          &lt;Magenta, superhoog rendement&gt; LC3219XLM</p> <p>Zwart - circa 3.000 pagina's <sup>1</sup>          Geel, Cyaan en Magenta - Circa 1.500 pagina's <sup>1</sup></p> <p>&lt;Zwart, hoog rendement&gt; LC3217BK          &lt;Geel, hoog rendement&gt; LC3217Y          &lt;Cyaan, hoog rendement&gt; LC3217C          &lt;Magenta, hoog rendement&gt; LC3217M</p> <p>Zwart, geel, cyaan en magenta - circa 550 pagina's <sup>1</sup></p> <p>Ga voor meer informatie over verbruiksartikelen naar <a href="http://www.brother.com/pageyield">www.brother.com/pageyield</a></p>
<b>Wat is Innobella?</b> 	<p>Innobella is een assortiment verbruiksartikelen van Brother. De naam 'Innobella' is een samentrekking van de woorden 'innovatie' en 'bella' (het Italiaanse woord voor 'mooi') en verwijst naar de innovatieve Brother-technologie die u mooie en duurzame afdrukresultaten biedt.</p> <p>Brother beveelt glanzend Innobella-fotopapier (BP71-serie) aan voor het afdrucken van hoogwaardige foto's. Met Innobella-inkt en -papier maakt u in een handomdraai prachtige afdrucken.</p>

<sup>1</sup> Het opgegeven gemiddelde gebruik per cartridge is conform ISO/IEC 24711



Als u Windows® gebruikt, dubbelklikt u op het **Brother Creative Center**-pictogram  op uw bureaublad om toegang te krijgen tot onze **GRATIS** website waar u met foto's, tekst en een beetje creativiteit gemakkelijk aangepaste materialen kunt creëren en afdrucken voor zakelijk of privégebruik.

Mac-gebruikers kunnen via dit webadres naar het Brother CreativeCenter gaan:  
[www.brother.com/creativecenter](http://www.brother.com/creativecenter)

## Verwante informatie

---

- Fout- en onderhoudsberichten >> pagina 25
-

# brother

**Bezoek ons op World Wide Web**  
**[www.brother.com](http://www.brother.com)**

Vervaardigd uit 100% kringlooppapier  
(met uitzondering van omslag)



D00DLS001-00  
DUT  
Versie 0