

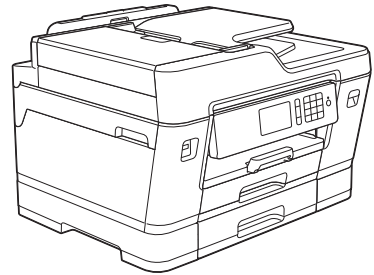

# Guía de consulta

Explicaciones para operaciones rutinarias

## MFC-J6930DW



Brother recomienda guardar este manual cerca del equipo para futuras consultas.

### Guía del usuario online

Esta *Guía de consulta* contiene información e instrucciones básicas acerca de su equipo Brother.

Para consultar información e instrucciones avanzadas, consulte la *Guía del usuario online* en: [solutions.brother.com/manuals](http://solutions.brother.com/manuals)



# Guías del usuario y dónde encontrarlas

¿Qué guía?	¿Qué incluye?	¿Dónde está?
Guía de seguridad del producto	Lea esta guía primero. Lea las instrucciones de seguridad antes de configurar el equipo. Consulte esta guía para obtener información sobre marcas comerciales y limitaciones legales.	Impreso / En la caja
Guía de configuración rápida	Siga las instrucciones para configurar el equipo e instalar los controladores y el software para el sistema operativo y el tipo de conexión que utilice.	Impreso / En la caja
Guía de consulta	Conozca las operaciones básicas de impresión con PC, impresión directa, escaneado, copia y fax, así como el mantenimiento básico del equipo. Consulte los consejos para la solución de problemas.	Impreso / En la caja
Guía del usuario online	En esta guía se desarrolla con más detalle el contenido de la <i>Guía de referencia</i> .  Además de la información relativa a las operaciones de impresión con PC, impresión directa, escaneado, copia, fax, servicios de Internet, funciones con dispositivos móviles y ControlCenter de Brother, se incluye información útil acerca del uso del equipo en una red.	Brother Solutions Center <sup>1</sup>
Guía de impresión y escaneado con dispositivos móviles para Brother iPrint&Scan	En esta guía se incluye información útil sobre la impresión desde dispositivos móviles y el escaneado desde el equipo Brother a un dispositivo móvil mediante una red Wi-Fi®.	

<sup>1</sup> Visite [solutions.brother.com/manuals](http://solutions.brother.com/manuals).

## Información general del panel de control

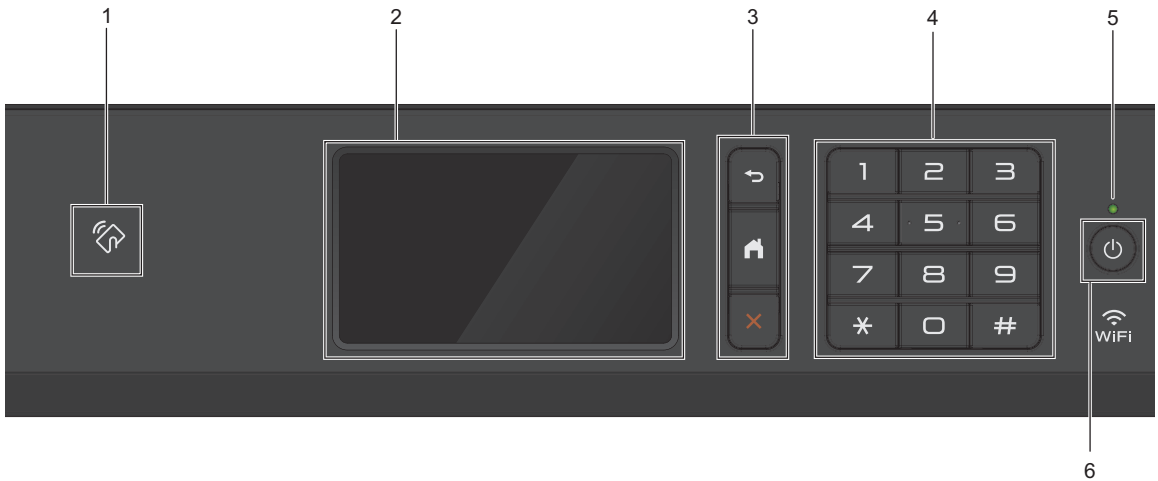

### 1. Símbolo de NFC (transmisión de datos en proximidad)

Puede usar la autenticación con tarjeta poniendo en contacto la tarjeta inteligente con el símbolo de NFC del panel de control.

Si su dispositivo Android™ es compatible con la función NFC, puede imprimir desde el dispositivo o escanear documentos al dispositivo del mismo modo.

### 2. Pantalla táctil LCD (pantalla de cristal líquido)

Acceda a menús y opciones pulsándolos en esta pantalla táctil.

Ajuste el ángulo del panel de control levantándolo.

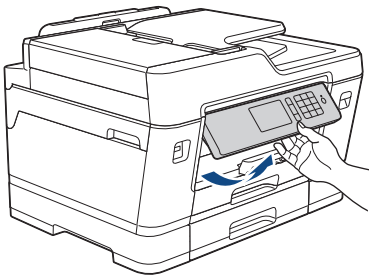

### 3. Botones de menú



(Atrás)

Pulse para volver al menú anterior.



(Inicio)

Pulse para volver a la pantalla Inicio.



(Cancelar)

Púselo para cancelar una operación.

### 4. Teclado de marcación

Pulse los números tanto para marcar números de teléfono o de fax como para introducir el número de copias.

### 5. Indicador de encendido LED

El LED se ilumina según el estado del equipo.

El LED parpadea cuando el equipo está en el modo espera.

### 6. Encendido y apagado

Pulse  para encender el equipo.

Mantenga pulsado  para apagar el equipo. La pantalla táctil mostrará el mensaje [Apagando equipo] y permanecerá encendida durante unos segundos antes de apagarse. Si ha conectado un teléfono externo o un contestador, estará siempre disponible.

Si apaga el equipo mediante , el cabezal de impresión se seguirá limpiando de forma periódica para mantener la calidad de impresión. Para prolongar la vida útil del cabezal de impresión, ahorrar tinta del cartucho y mantener la calidad de impresión, mantenga siempre el equipo enchufado.

# Información general de la pantalla LCD táctil

Hay tres pantallas Inicio a las que puede acceder deslizando el dedo hacia la izquierda o hacia la derecha, o bien pulsando ◀ o ▶.

Desde las pantallas Inicio, puede acceder a la pantalla Accesos directos, Configuración Wi-Fi, Ajustes y Nivel de tinta.

## Pantalla Inicio 1



En esta pantalla se muestra el estado del equipo cuando está inactivo. Esta pantalla Inicio también recibe el nombre de pantalla de modo preparado. Cuando se muestra, indica que el equipo está listo para ejecutar el comando siguiente.



Puede cambiar la pantalla de modo preparado.

Más información >> *Guía del usuario online: Configurar la pantalla Preparado*

La pantalla Inicio 1 proporciona acceso a las operaciones de [Fax], [Copia] y [Escanear].

## Pantalla Inicio 2



La pantalla Inicio 2 proporciona acceso a funciones adicionales, como a las operaciones de [Web], [Apps] y [USB].

## Pantalla Inicio 3

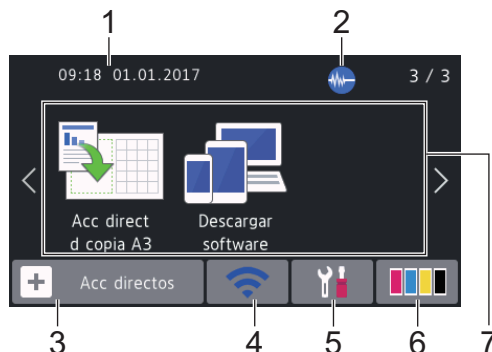

La pantalla Inicio 3 proporciona acceso a funciones adicionales, como a las operaciones de [Acc direct d copia A3] y [Descargar software].

### 1. Fecha y hora

Muestra la fecha y la hora establecidas en el equipo.

### 2. Modo silencioso



Este icono aparece cuando el ajuste [ModoSilencioso] está establecido en [Sí].

El ajuste de modo silencioso puede reducir el ruido de impresión. Si está activado el modo silencioso, se ralentizará la velocidad de impresión.

### 3. [Acc directos]

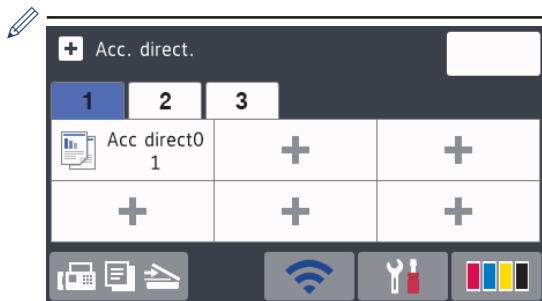



Cree accesos directos para operaciones utilizadas frecuentemente, como enviar un fax, realizar copias, escanear, usar Web Connect o usar los servicios de una aplicación.



- Hay tres pestañas de accesos directos disponibles, con seis accesos directos cada una.
- Pulse   , en la parte inferior de la pantalla, para acceder a las pantallas Inicio.

#### 4. Estado inalámbrico

Todos los iconos de esta tabla muestran el estado de la red inalámbrica:

	Su equipo no está conectado al punto de acceso inalámbrico. Pulse este botón para configurar los ajustes inalámbricos. Más información >> <i>Guía de configuración rápida</i>
	La red inalámbrica está conectada. Un indicador de tres niveles muestra la intensidad actual de la señal inalámbrica en cada una de las pantallas Inicio.
	No se puede detectar el punto de acceso inalámbrico.
	El ajuste de conexión inalámbrica está desactivado.

 Puede configurar los ajustes inalámbricos pulsando el botón de estado inalámbrico.

#### 5. [Configurar]









Púselo para acceder al menú [Configurar].

#### 6. [Tinta]

Muestra el volumen de tinta disponible. Púselo para acceder al menú [Tinta].

Cuando un cartucho de tinta tiene algún problema o está próximo a agotarse, aparece un icono de error en el color de la tinta.

#### 7. Modos:

-  [Fax]  
Pulse para acceder al modo fax.
-  [Copia]  
Pulse para acceder al modo copia.
-  [Escanear]  
Pulse para acceder al modo escáner.
-  [Web]  
Púselo para conectar el equipo Brother a un servicio de Internet.  
Más información >> *Guía del usuario online*
-  [Apps]  
Púselo para conectar el equipo Brother al servicio de aplicaciones de Brother.  
Más información >> *Guía del usuario online*
-  [USB]  
Pulse para acceder al menú [USB].
-  [Acc direct d copia A3]  
Pulse para copiar en papel de tamaño A3 o Ledger con este menú predefinido.
-  [Descargar software]  
Púselo para visualizar información sobre la descarga y la instalación de software para dispositivos móviles y ordenadores.

## 8. [Faxes almac.:]

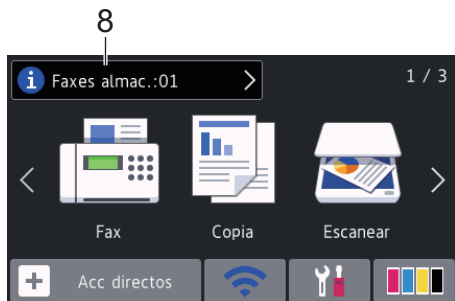

[Faxes almac.] muestra cuántos faxes recibidos se encuentran almacenados en la memoria del equipo.

Pulse  para imprimir los faxes.

## 9. [Nuevo(s) fax(es):]

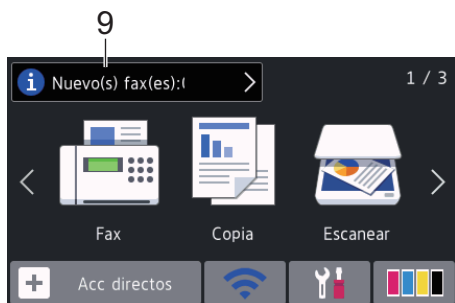

Cuando [Vista pre. fax] está configurado en [Sí], [Nuevo(s) fax(es)] muestra cuántos faxes nuevos han sido recibidos y almacenados en la memoria.



Pulse  para ver los faxes en la pantalla táctil.

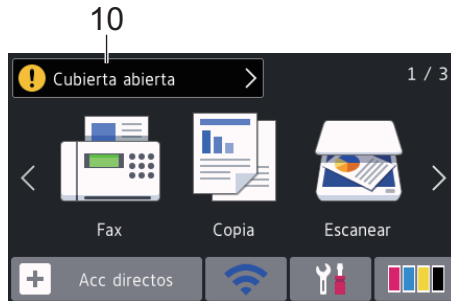

Si recibe un fax con papel de varios tamaños (por ejemplo, una página de tamaño A4 y una página de tamaño A3), el equipo puede crear y almacenar un archivo para cada tamaño de papel, por lo que es posible que la pantalla táctil indique que se ha recibido más de un trabajo de fax.

## 10. Icono de advertencia



El icono de advertencia  aparece cuando hay un mensaje de error o de mantenimiento; pulse  para ver los detalles y, a continuación, pulse  para volver al modo preparado.

## IMPORTANTE

NO use un objeto afilado, como un bolígrafo o un lápiz, para pulsar en la pantalla LCD. El equipo puede sufrir daños.



- Este producto adopta la fuente de ARPHIC TECHNOLOGY CO., LTD.
- NO toque la pantalla LCD inmediatamente después de haber enchufado el cable de alimentación o de encender el equipo. Esto podría provocar un error.

## Nueva información de Brother

En la barra de información aparece nueva información de Brother cuando ajustes de notificación como [Mensaje de Brother] y [Comprobación autom firm] se establecen en [Sí].

Pulse  para ver los detalles.



Se requiere conexión a Internet y es posible que se apliquen tarifas de datos.

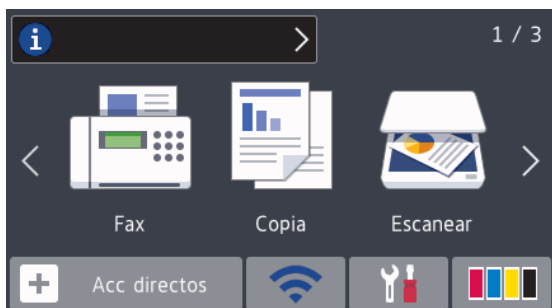

## Acceso a Brother Utilities (Windows®)

**Brother Utilities** es un iniciador de aplicaciones que ofrece un acceso cómodo a todas las aplicaciones de Brother instaladas en su ordenador.

**1** Realice una de las siguientes acciones:

- Windows Vista® y Windows® 7

Haga clic en  (**Iniciar**) > **Todos los programas** > **Brother** > **Brother Utilities**.

- Windows® 8

Toque o haga clic en  (**Brother Utilities**) en la pantalla **Inicio** o en el escritorio.

- Windows® 8.1

Mueva el ratón a la esquina inferior izquierda de la pantalla **Inicio** y haga clic en  (si está utilizando un dispositivo táctil, deslice el dedo desde la parte inferior de la pantalla **Inicio** para abrir la pantalla **Aplicaciones**).

Si aparece la pantalla **Aplicaciones**, toque o haga clic en  (**Brother Utilities**).

- Windows® 10

Haga clic en  > **Todas las aplicaciones** > **Brother** > **Brother Utilities**.

**2** Seleccione su equipo.

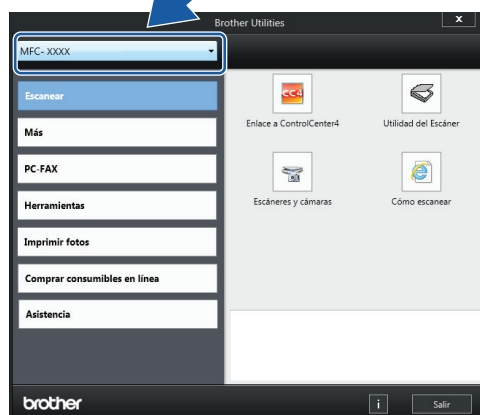

**3** Seleccione la operación que desee utilizar.

## Desinstalación de los controladores y el software de Brother (Windows®)

**1** Inicie  (**Brother Utilities**).

**2** Haga clic en la lista desplegable y, a continuación, seleccione el nombre del modelo (si no está ya seleccionado). Haga clic en **Herramientas** en la barra de navegación izquierda y, a continuación, haga clic en **Desinstalar**.

Siga las instrucciones del cuadro de diálogo para desinstalar los controladores y el software.



## Cargar papel

**1** Cargue papel en la bandeja de papel de la siguiente manera.



Airee bien la pila de papel.



El tamaño del papel determina la orientación de carga.

Bandeja 1	Bandeja 2	Cómo cargar papel		
A4 Letter Executive	A4 Letter (Solo papel normal y papel reciclado)		Ajuste las guías del papel.	Orientación horizontal 
A5 A6 Fotografía Foto L Foto 2L Tarjeta Sobres	-		Ajuste las guías del papel.	Orientación vertical 
A3 Ledger Legal Folio Legal de México Legal de la India	A3 Ledger Legal Folio Legal de México Legal de la India (Solo papel normal y papel reciclado)		Extienda la bandeja sirviéndose de la barra deslizante verde y, a continuación, ajuste las guías del papel.	Orientación vertical 

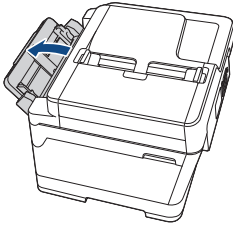
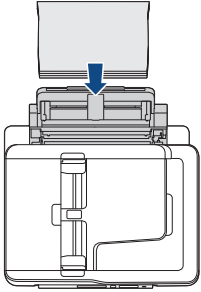
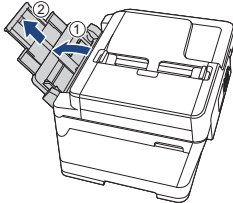
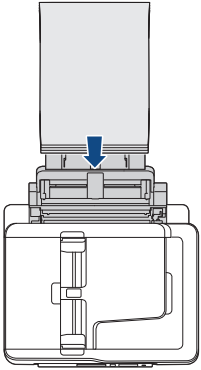
Bandeja MP	Cómo cargar papel	
A4 Letter Executive		Orientación horizontal Ajuste las guías del papel de la bandeja MP. 
A3 Ledger Legal Folio Legal de México Legal de la India A5 A6 Fotografía Foto L Foto 2L Tarjeta Sobres		Orientación vertical Ajuste las guías del papel de la bandeja MP. 

Más información >>> *Guía del usuario online: Carga de papel*

**2** Despliegue la lengüeta del soporte del papel.

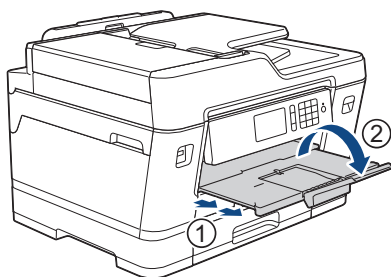

**3** Cambie el ajuste del tamaño de papel en el menú del equipo en caso necesario.

# Carga de documentos

## Cargar documentos en el alimentador automático de documentos (unidad ADF)

- 1 Aíre bien las hojas.
- 2 Deslice las guías del papel (1) para que se ajusten al tamaño de papel.

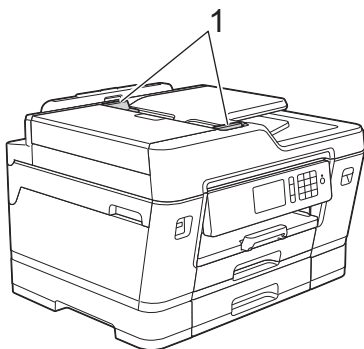

- 3 Introduzca el documento *cara arriba* en la unidad ADF, tal y como se muestra en la ilustración, hasta que el documento toque los rodillos de alimentación y el equipo emita un pitido.

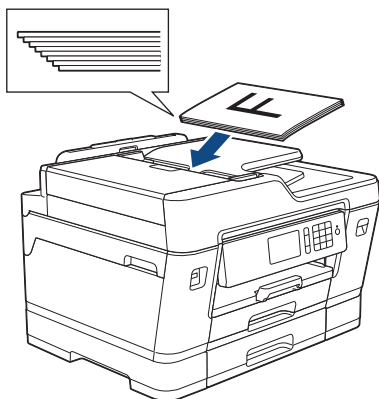

## Carga de documentos en el cristal de escaneado

- 1 Levante la cubierta de documentos.

- 2 Coloque el documento *cara abajo* en la esquina superior izquierda del cristal de escaneado, tal y como se muestra en la ilustración.

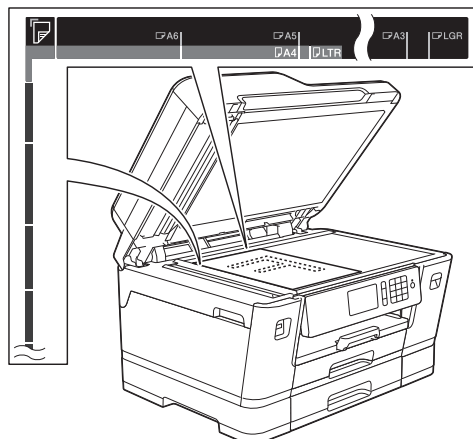

- 3 Cierre la cubierta de documentos.

## Imprimir desde el ordenador

Antes de intentar cualquier operación de impresión, compruebe lo siguiente:

- Asegúrese de que ha instalado el software y los controladores de Brother.
- Para usuarios de cable USB o de red: asegúrese de que el cable de interfaz se ha introducido correctamente.

### Imprimir un documento (Windows®)

- 1 Seleccione el comando de impresión de su aplicación.
- 2 Seleccione **Brother MFC-XXXX Printer** (donde XXXX es el nombre de su modelo).
- 3 Haga clic en **Imprimir**.
- 4 Termine la operación de impresión.

### Imprima un documento (Macintosh)

- 1 Desde una aplicación tal como Apple TextEdit, haga clic en el menú **Archivo** y, a continuación, seleccione **Imprimir**.
- 2 Seleccione **Brother MFC-XXXX** (donde XXXX es el nombre de su modelo).
- 3 Pulse **Imprimir**.

- 4 Termine la operación de impresión.

### Diferentes opciones de impresión

Para usar las diferentes opciones de impresión, haga clic en el botón de propiedades o preferencias de impresión para cambiar la configuración de la impresora.

#### Imprimir en ambas caras del papel automáticamente

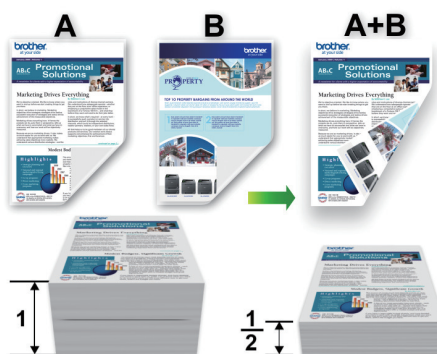

#### Imprimir más de una página en una sola hoja de papel (N en 1)



Para Windows®:

Más información ►► *Guía del usuario online: Imprimir desde el ordenador (Windows®)*

Para Macintosh:

Más información ►► *Guía del usuario online: Imprimir desde el ordenador (Macintosh)*

# Imprimir fotografías directamente desde una unidad flash USB

## Obtener una vista previa e imprimir fotografías desde una unidad flash USB

Obtenga una vista previa de las fotografías en la pantalla LCD antes de imprimirlas. Imprima imágenes almacenadas en una unidad flash USB.

- 1 Introduzca una unidad flash USB en la ranura USB.

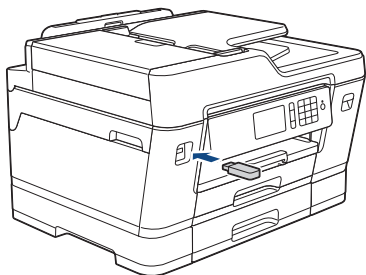

- 2 Pulse [Impresión de JPEG] > [Seleccionar archivos].
- 3 Deslice el dedo hacia la izquierda o hacia la derecha, o bien pulse ◀ o ▶ para mostrar la fotografía que desea imprimir y, a continuación, púlsela.

 Si desea imprimir todas las fotografías, pulse [Imprimir todo] y, a continuación, pulse [Sí] para confirmar.

- 4 Pulse **x 01** para mostrar el teclado de la pantalla táctil y, a continuación, introduzca el número de copias con el teclado. Pulse [OK].

También puede pulsar [-] o [+] en la pantalla táctil o usar los números del teclado de marcación.

- 5 Pulse [OK].
- 6 Repita los tres últimos pasos hasta que haya seleccionado todas las fotografías que desee imprimir.
- 7 Pulse [OK].
- 8 Lea y confirme la lista de opciones mostradas.
- 9 Para cambiar la configuración de impresión, pulse [Ajuste de imp.]. Una vez finalizado, pulse [OK].
- 10 Pulse [Inicio].

## Información general de la configuración de copia

Los ajustes de impresión que modifique serán temporales para la impresión actual. El equipo volverá a los ajustes predeterminados después de completar la impresión.

 Puede guardar como predeterminados los ajustes de impresión que utilice con más frecuencia.

Más información >> *Guía del usuario online*

## Como copiar un documento

- 1 Asegúrese de que ha cargado el papel del tamaño correcto en la bandeja de papel.
- 2 Cargue el documento.
- 3 Pulse  [Copia].

En la pantalla táctil aparecerá:

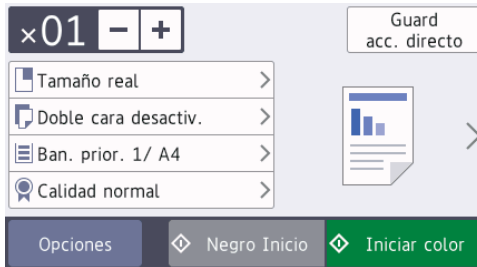

- 4 Cambie los ajustes de copia si es necesario.

Cuando cargue papel que no sea papel normal de tamaño A4, debe cambiar los ajustes del [Tamaño del papel] y el [Tipo de papel] pulsando [Opciones].

- **x01** (N.º de copias)

Pulse **x01** para mostrar el teclado de la pantalla táctil y, a continuación, introduzca el número de copias con el teclado. Pulse [OK].

También puede pulsar [-] o [+] en la pantalla táctil o usar los números del teclado de marcación.

- [Opciones]

Pulse **Opciones** para cambiar los ajustes de copia únicamente para la siguiente copia.

Cuando haya finalizado de cambiar los ajustes, pulse [OK].

Cuando haya terminado de seleccionar nuevas opciones, puede guardarlas pulsando el botón [Guard acc. directo].

- 5 Pulse [Negro Inicio] o [Iniciar color].

Para detener la copia, pulse .

## Otras opciones de copia

Puede usar otras opciones de copia cambiando la configuración de copia. Pulse el botón [Opciones].

### Aumentar o reducir imágenes copiadas

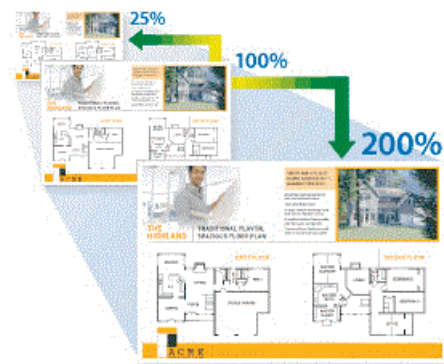

## Copia de 2 caras

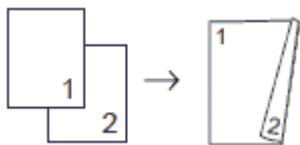

Más información >> *Guía del usuario online:*  
*Copia*

## Antes de escanear

Antes de intentar escanear, compruebe lo siguiente:

- Asegúrese de que ha instalado el software y los controladores de Brother.
- Para usuarios de cable USB o de red: asegúrese de que el cable de interfaz se ha introducido correctamente.



## Escanear desde el ordenador

Hay varias maneras de utilizar el ordenador para escanear fotografías y documentos en el equipo Brother. Utilice las aplicaciones de software de Brother o utilice su aplicación de escaneado favorita.

Más información >> *Guía del usuario online: Escanear desde el ordenador (Windows®) o Escanear desde el ordenador (Macintosh)*

## Escaneado mediante el botón de digitalizar del equipo

Utilice el botón Digitalizar del equipo para hacer cambios temporales en los ajustes de escaneado. Para hacer cambios permanentes, utilice el software de ControlCenter de Brother.

- 1 Cargue el documento.
- 2 Pulse  [Escanear].
- 3 Deslice el dedo hacia la izquierda o hacia la derecha, o bien pulse ◀ o ▶ para mostrar  [a PC].

El icono se desplaza al centro de la pantalla táctil y queda resaltado en azul.

- 4 Pulse  [a PC].

- 5 Pulse [a archivo].

- 6 Si el equipo está conectado a la red, deslice el dedo hacia arriba o hacia abajo, o bien pulse ▲ o ▼ para mostrar el ordenador al que desea enviar los datos y, a continuación, pulse el nombre del ordenador.



Si en la pantalla LCD se le solicita que introduzca un código PIN, utilice la pantalla LCD para introducir el código PIN de cuatro dígitos de la computadora y, a continuación, pulse [OK].

- 7 Realice una de las siguientes acciones:
  - Para cambiar la configuración, pulse [Opciones] y, a continuación, vaya al siguiente paso.
  - Pulse [Inicio] para iniciar el escaneado sin cambiar otras opciones.

El equipo comenzará a escanear. Si utiliza el cristal de escáner del equipo, siga las instrucciones de la pantalla LCD para completar el trabajo de escaneado.

- 8 Para escanear ambos lados del documento, pulse [Escan. doble cara] y, a continuación, seleccione el tipo de documento.



- 9** Cambie la configuración de escaneado que desee cambiar, como el tipo de escaneado, la resolución, el tipo de archivo y el tamaño del documento, en caso necesario. Cuando haya terminado, pulse [OK].
  
- 10** Pulse [Inicio].  
El equipo comenzará a escanear. Si utiliza el cristal de escáner del equipo, siga las instrucciones de la pantalla LCD para completar el trabajo de escaneado.

## Antes de enviar faxes

### VoIP/interferencia de línea telefónica

Si tiene problemas para enviar o recibir faxes debido a posibles interferencias en la línea telefónica, o bien si está utilizando un sistema VoIP, le recomendamos cambiar la velocidad del módem para minimizar los errores en las operaciones de fax.

**1** Pulse  [Configurar] > [Todos ajustes] > [Conf.inicial] > [Compatibilidad].

**2** Pulse la opción que desee.

- [Básica (paraVoIP)] reduce la velocidad del módem a 9600 bps y desactiva la recepción de faxes en color y la función ECM excepto para el envío de faxes en color. A menos que las interferencias se repitan habitualmente en su línea telefónica, es preferible utilizarlo solo cuando sea necesario.

Para mejorar la compatibilidad con la mayoría de los servicios VoIP, Brother recomienda cambiar el ajuste de compatibilidad a [Básica (paraVoIP)].

- [Normal] ajusta la velocidad del módem a 14.400 bps.
- [Alta] ajusta la velocidad del módem a 33.600 bps.

**3** Pulse .



- VoIP (voz sobre IP) es un tipo de sistema telefónico que utiliza una conexión a Internet en lugar de una línea telefónica tradicional.

### Información relacionada

- Mensajes de error y mantenimiento >>> página 25

## Envío de un fax

**1** Coloque el documento en la unidad ADF o en el cristal de escaneado.

**2** Pulse  [Fax].



Si [Vista pre. fax] se ha configurado como [Sí], pulse  [Fax] > [Envío de faxes].

En la pantalla táctil aparecerá:

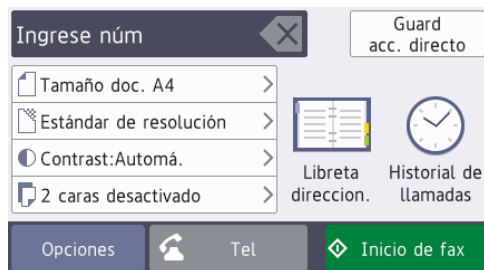

**3** Introduzca el número de fax de una de las siguientes maneras:

- Teclado de marcación (permite introducir el número de fax de forma manual)

Pulse todos los dígitos del número mediante el teclado de marcación.

- [Remarc.] (permite volver a marcar el último número marcado)

Pulse [Historial de llamadas]  
> [Remarc.].

- [Llamada saliente] (Permite seleccionar un número del historial de llamadas salientes).

Pulse [Historial de llamadas]  
> [Llamada saliente].

Seleccione el número que desee y, a continuación, pulse [Aplicar].

- [Historial de ID de llamada] (Permite seleccionar un número del historial de identificación de llamada).

Pulse [Historial de llamadas]  
> [Historial de ID de llamada].

Seleccione el número que desee y, a continuación, pulse [Aplicar].

- [Libreta direccion.] (Permite seleccionar un número de la libreta de direcciones).

Pulse [Libreta direccion.].

Realice una de las siguientes acciones:

- Seleccione el número que desee y, a continuación, pulse [Aplicar].
- Pulse , introduzca la primera letra del nombre y, a continuación, pulse [OK]. Pulse el nombre que desea marcar. Si el nombre tiene dos números, pulse el número que desee. Pulse [Aplicar].



---

Si la búsqueda LDAP está disponible, el resultado se mostrará en la pantalla táctil con .

---

**4** Pulse  [Tamaño d document].

Seleccione la opción de tamaño que desee.

**5** Para cambiar la configuración de fax, pulse [Opciones].

Cuando haya terminado, pulse [OK].

**6** Pulse [Inicio de fax].

**7** Realice una de las siguientes acciones:

- Si utiliza la unidad ADF, el equipo comenzará a escanear y enviar el documento.
- Si utiliza el cristal de escaneado y selecciona [Blanco y negro] en [Configuración del color], el equipo comenzará a escanear la primera página.

Vaya al paso siguiente.

- Si utiliza el cristal de escaneado y selecciona [Color] en [Configuración del color], en la pantalla táctil se le preguntará si desea enviar un fax en color.

Pulse [Sí (Fax color)] para confirmar. El equipo comenzará a marcar y a enviar el documento.

**8** Cuando en la pantalla táctil aparezca [Siguiet página?], realice una de las siguientes acciones:

- Pulse [No] cuando haya terminado de escanear las páginas. El equipo comenzará a enviar el documento.
- Pulse [Sí] para escanear otra página. Coloque la página siguiente en el cristal de escaneado y, a continuación, pulse [OK]. El equipo comenzará a escanear la página.

Repita este paso con cada página adicional.

# Selección del modo de recepción correcto

Debe seleccionar un modo de recepción adecuado a los dispositivos externos y los servicios telefónicos que tenga en su línea.

De manera predeterminada, el equipo recibe automáticamente cualquier fax que se le envíe. El diagrama siguiente le ayudará a seleccionar el modo correcto.

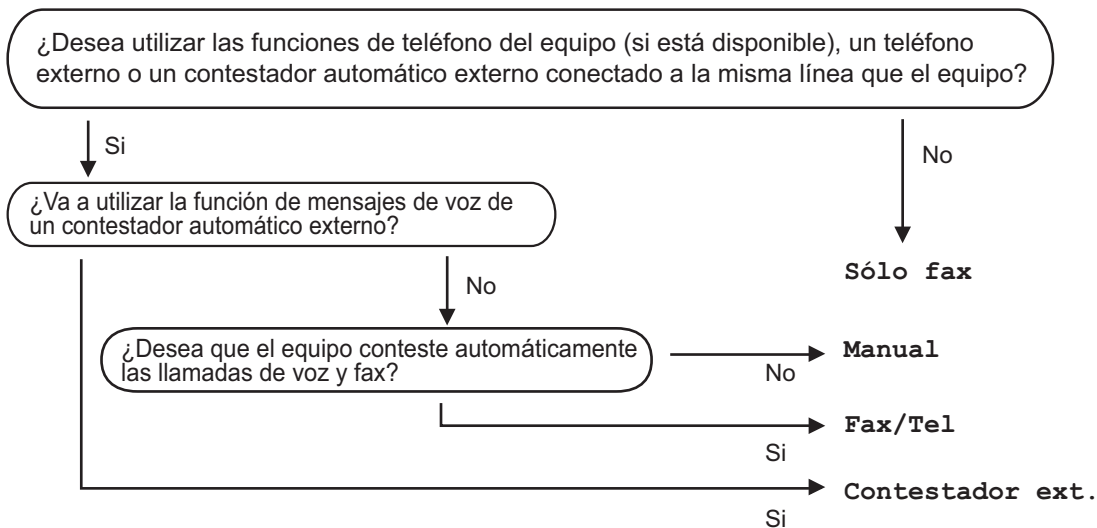

**1** Pulse . [Configurar] > [Todos ajustes] > [Fax] > [Conf. recepción] > [Modo recepción].

**2** Pulse la opción [Solo fax], [Fax/Tel], [Contestador ext.] u [Manual].

**3** Pulse .

## Comprobación de la calidad de impresión

Si los colores y el texto de las impresiones están descoloridos o presentan rayas, o si el texto no aparece, es posible que los cabezales de impresión estén obstruidos. Imprima la hoja de comprobación de la calidad de impresión y consulte el patrón de comprobación de los inyectores.

- 1 Pulse  [Tinta] > [Mejorar la calidad de impr.] > [Compruebe la calidad impr].



También puede pulsar



[Configurar] > [Mantenimiento] > [Mejorar la calidad de impr.] > [Compruebe la calidad impr].

- 2 Pulse [Inicio].  
El equipo imprimirá la hoja de comprobación de la calidad de impresión.
- 3 Compruebe la calidad de los cuatro bloques de color en la hoja.
- 4 En la pantalla táctil se mostrará un mensaje preguntándole acerca de la calidad de impresión. Realice una de las siguientes acciones:
  - Si todas las líneas son claras y visibles, pulse [No] y, a continuación, pulse  para terminar la comprobación de la calidad de impresión.
  - Si faltan líneas (consulte **Baja calidad** a continuación), pulse [Sí].

### Calidad correcta

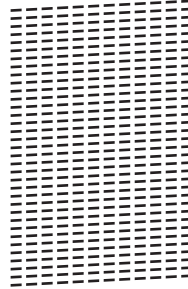

### Baja calidad

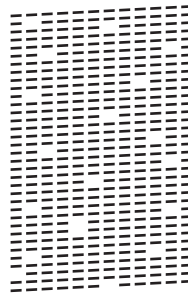

- 5 En la pantalla táctil se le solicitará que compruebe la calidad de impresión de cada color. Pulse el número del patrón (1 – 4) que refleje mejor el resultado de la impresión.
- 6 Realice una de las siguientes acciones:
  - Si es necesario limpiar el cabezal de impresión, pulse [Inicio] para iniciar el proceso de limpieza.
  - Si no es necesario limpiar el cabezal de impresión, la pantalla Mantenimiento aparecerá en la pantalla táctil. Pulse .
- 7 Una vez concluido el proceso de limpieza, en la pantalla táctil se le preguntará si desea imprimir la hoja de comprobación de la calidad de impresión de nuevo. Pulse [Sí] y, a continuación, pulse [Inicio].  
El equipo volverá a imprimir la hoja de comprobación de la calidad de impresión. Compruebe de nuevo la

calidad de los cuatro bloques de color en la hoja.

Si limpia el cabezal de impresión y la impresión no mejora, pruebe a instalar un cartucho de sustitución original de Brother en cada uno de los colores problemáticos. Pruebe a limpiar el cabezal de impresión de nuevo. Si la impresión no mejora, póngase en contacto con el servicio de atención al cliente de Brother o su distribuidor de Brother local.

## IMPORTANTE

NO toque el cabezal de impresión. Si lo hace, podría dañarlo de manera permanente y anular su garantía.



Si un inyector del cabezal de impresión está obstruido, la prueba de impresión tendrá este aspecto.



Una vez que el inyector del cabezal de impresión esté limpio, desaparecerán las líneas.



## Comprobación de la alineación de impresión desde el equipo Brother

Si el texto que se imprime resulta borroso o las imágenes salen desdibujadas después de

haber transportado el equipo, ajuste la alineación de impresión.

- 1 Pulse  [Tinta] > [Mejorar la calidad de impr.] > [Alineación].



También puede pulsar  [Configurar] > [Mantenimiento] > [Mejorar la calidad de impr.] > [Alineación].

- 2 Pulse [Siguiente].
- 3 Deslice el dedo hacia arriba o hacia abajo, o bien pulse ▲ o ▼ para mostrar el tamaño de papel en el que es necesario ajustar la alineación de la impresión y, a continuación, púselo.
- 4 Pulse [Alineación básica] o [Alineación avanzada].
- 5 Cargue el tamaño de papel seleccionado en la bandeja y, a continuación, pulse [Inicio].  
El equipo imprimirá la hoja de comprobación de la alineación.

(A)

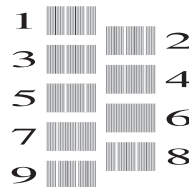

- 6 Para el patrón "A", deslice el dedo hacia arriba o abajo, o bien pulse ▲ o ▼ para mostrar el número de la impresión de prueba que tenga menos líneas verticales visibles (1-9) y, a continuación, púselo (en el ejemplo, el número 6 es la mejor opción). Pulse [OK].

Repita este paso en el resto de patrones.



Cuando la alineación de impresión no se ajusta correctamente, el texto aparece borroso como en el ejemplo.

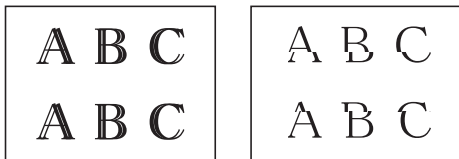

Una vez que la alineación de impresión se haya ajustado correctamente, el texto aparece como en el ejemplo.



**7** Pulse .

Utilice esta sección para resolver problemas que puede encontrar al utilizar su equipo Brother.

## Identificar el problema

Aunque parezca que su equipo está estropeado, puede corregir la mayoría de los problemas por sí mismo.

En primer lugar, compruebe lo siguiente:

- El cable de alimentación del equipo está conectado correctamente y el equipo está encendido.
- Todas las piezas de protección de color naranja se han retirado del equipo.
- Los cartuchos de tinta están instalados correctamente.
- La cubierta del escáner y la cubierta para el desatasco de papel están totalmente cerradas.
- El papel está correctamente introducido en la bandeja de papel.
- Los cables de interfaz están conectados correctamente al equipo y al ordenador, o la conexión inalámbrica está establecida tanto en el equipo como en el ordenador.
- (Para modelos en red) El punto de acceso (para red inalámbrica), enrutador o concentrador está encendido y su botón de conexión parpadea.
- Para encontrar el error y solucionarlo, consulte la pantalla LCD o el estado del equipo en **Status Monitor** en su ordenador.



## Uso de la pantalla LCD

1. Siga las instrucciones que aparecen en la pantalla LCD.
2. Consulte las instrucciones en la tabla de mensajes de error y de mantenimiento siguiente.
3. Si no logra resolver el error, consulte la *Guía del usuario online: Mensajes de error y mantenimiento*

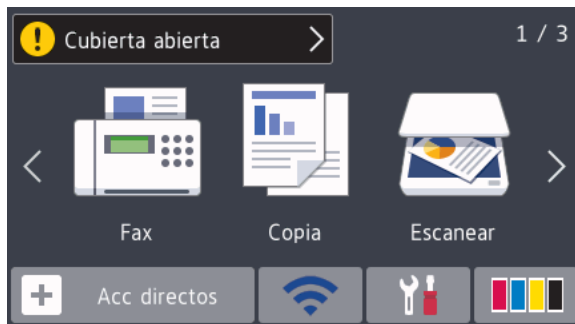

## Uso de Status Monitor

- Haga doble clic en el icono  en el área de notificación.
- Cada uno de los colores del icono indica un estado del equipo.
- Haga clic en el botón **Solución de problemas** para acceder al sitio web de solución de problemas de Brother.



# Mensajes de error y mantenimiento

En la tabla se exponen los mensajes de error y de mantenimiento más frecuentes. Para obtener más información, consulte la *Guía del usuario online*.

Puede corregir la mayoría de los errores y realizar el mantenimiento rutinario por sí mismo/a. Si necesita más consejos, vaya a la página **Preguntas frecuentes y Solución de problemas** de su modelo desde Brother Solutions Center en [support.brother.com](http://support.brother.com).





Si en la pantalla táctil se muestran errores y el dispositivo Android™ es compatible con la función NFC, ponga en contacto el dispositivo con el símbolo de NFC del panel de control para acceder a Brother Solutions Center y consultar la sección de preguntas frecuentes desde el dispositivo. (Se aplicarán las tarifas de datos y mensajes de su proveedor de telefonía móvil).

Asegúrese de que la función NFC del equipo Brother y del dispositivo Android™ está activada.

Mensaje de error	Acción
Absorb. t. casi lleno	Deberá sustituir la caja de absorción de tinta o la caja de drenaje en breve. Póngase en contacto con el servicio de atención al cliente de Brother o con su distribuidor de Brother local.
Ajustes de la bandeja 1	Este mensaje aparece cuando está activo el ajuste para confirmar el tipo y el tamaño del papel.
Ajustes de la bandeja 2	Para evitar que aparezca este mensaje de confirmación, desactive la configuración.
Ajustes de la bandeja MP	Más información >> <i>Guía del usuario online: Cambiar el ajuste de comprobación del tamaño de papel</i>
Alta temperatura	Después de bajar la temperatura de la sala, espere hasta que el equipo alcance la temperatura ambiente. Inténtelo de nuevo cuando el equipo se haya enfriado.

Mensaje de error	Acción
Atasco frontal/ trasero  Atasco frontal	Retire el papel atascado.  Más información >> <i>Guía del usuario online: Atasco de impresión o de papel</i>
Atasco trasero  Atasco bandeja MP  Bandeja frontal/MP por atasco	Si el atasco de papel se repite, pruebe otra de las operaciones para desatascar el papel.  Más información >> <i>Guía del usuario online: Extracción de trozos de papel</i>
Atasco bandeja 2	Asegúrese de que las guías del papel estén ajustadas al tamaño de papel utilizado.
Repetir Atasco XX	Asegúrese de que el soporte del papel está completamente introducido en el equipo.  Más información >> <i>Guía del usuario online: Papel atascado en la parte delantera del equipo</i>  Limpie los rodillos de recogida de papel.  Más información >> <i>Guía del usuario online: Limpieza de los rodillos de recogida de papel</i>
Atasco papel/doc. demasiado largo	El documento no se ha introducido o alimentado correctamente, o bien el documento escaneado desde la unidad ADF era demasiado largo.  Más información >> <i>Guía del usuario online: Documento atascado</i>
Bandeja de papel N.º 1 no detectada  Bandeja de papel N.º 2 no detectada	Vuelva a introducir lentamente la bandeja de papel por completo en el equipo.  Un papel o un objeto extraño ha impedido que la bandeja de papel se introdujera correctamente.  Tire de la bandeja de papel para sacarla del equipo y extraiga el papel atascado o el objeto extraño. Si no logra encontrar o extraer el papel atascado >> <i>Guía del usuario online: Atasco de impresión o de papel</i>
Cartucho incorrecto	El número de modelo de cartucho de tinta no es compatible con el equipo.  Verifique el número de modelo de cartucho que funciona con el equipo.  >> <i>Información relacionada: Especificaciones de los consumibles al final de esta sección.</i>
Color de tinta erróneo	Identifique los cartuchos de tinta que no coinciden con las posiciones de sus respectivos colores y colóquelos en las posiciones correctas.
Configuración de bandeja incorrecta.	Siga las instrucciones que aparecen en la pantalla táctil e intente imprimir de nuevo.  Configure el ajuste del tamaño de papel de la bandeja siguiendo las instrucciones de la pantalla LCD.

Mensaje de error	Acción
Cont. absorbedor de tinta lleno	<p>Es necesario sustituir la caja de absorción de tinta o la caja de drenaje. Póngase en contacto con el Servicio de atención al cliente de Brother o con un centro de servicio técnico autorizado de Brother para que le arreglen el equipo.</p> <p>La limpieza se realiza por los siguientes motivos:</p> <ol style="list-style-type: none"> <li>1. El equipo se limpia automáticamente después de haber desconectado y conectado de nuevo el cable de alimentación.</li> <li>2. Una vez eliminado un atasco de papel, el equipo se limpiará automáticamente antes de imprimir la siguiente página recibida.</li> <li>3. El equipo se limpia automáticamente tras permanecer inactivo durante más de 30 días (uso poco frecuente).</li> <li>4. El equipo se limpia automáticamente después de que los cartuchos de tinta de un mismo color se hayan sustituido 12 veces.</li> </ol>
Datos restantes en la memoria	<p>Pulse . El equipo cancelará el trabajo y lo borrará de la memoria. Intente imprimir de nuevo.</p>
Dsp inutilizable Desconecte el dispositivo del conector delantero y apague la máquina y enciéndala	<p>Se ha conectado un dispositivo dañado a la interfaz directa USB.</p> <p>Desenchufe el dispositivo de la interfaz directa USB, pulse  para apagar el equipo y, a continuación, vuelva a encenderlo.</p>
Dsp inutilizable Desconecte el dispositivo USB.	<p>Se ha conectado un dispositivo USB o una unidad flash USB que no es compatible en la interfaz directa USB.</p> <p>Desenchufe el dispositivo de la interfaz directa USB. Apague el equipo y vuelva a encenderlo.</p>
Error en inicialización d pantalla táctil	<p>Se ha pulsado la pantalla táctil antes de que se completara la inicialización de encendido.</p> <p>Compruebe que no haya nada tocando la pantalla táctil ni colocado sobre ella, especialmente cuando enchufe el equipo.</p> <p>Podría haber restos acumulados entre la parte inferior de la pantalla táctil y su marco.</p> <p>Introduzca un trozo de papel rígido entre la parte inferior de la pantalla táctil y el marco que la rodea, y deslícelo de un lado a otro para extraer la suciedad.</p>
Error enviando Ajustes de tamaño de documento erróneos	<p>Seleccione la opción de tamaño adecuada y, a continuación, pulse Inicio de fax de nuevo.</p>
Hub inutilizable	<p>El equipo no es compatible con hubs ni con unidades flash USB que tengan un hub integrado. Desenchufe el dispositivo de la interfaz directa USB.</p>

Mensaje de error	Acción
Imposible escan. XX	<p>Desconecte el equipo de la alimentación eléctrica durante varios minutos y vuelva a conectarlo.</p> <p>Si no puede imprimir los faxes recibidos, transfíralos a otro equipo de fax o a su ordenador.</p> <p>Más información &gt;&gt; <i>Guía del usuario online: Transferencia de faxes o informe del registro de faxes</i></p>
Impresión solo blanco y negro  Sustituya el cartucho.	<p>Uno o más cartuchos de tinta de color han llegado al final de su vida útil.</p> <p>Sustituya los cartuchos de tinta.</p> <p>Más información &gt;&gt; <i>Guía del usuario online: Cambio de los cartuchos de tinta</i></p> <p>Es posible que el equipo interrumpa todas las tareas de impresión y que, en los siguientes casos, no pueda usarlo hasta que no instale un nuevo cartucho de tinta:</p> <ul style="list-style-type: none"> <li>• Si desenchufa el equipo o retira el cartucho de tinta.</li> <li>• Si selecciona la opción <b>Papel de secado lento</b> en el equipo o en el controlador de impresora.</li> </ul>
Instalar tinta	<p>Extraiga el cartucho de tinta nuevo y vuelva a instalarlo lenta y firmemente hasta que encaje.</p> <p>Más información &gt;&gt; <i>Guía del usuario online: Cambio de los cartuchos de tinta</i></p>
Limpieza impos. XX  Imposible inicializar XX  Imposible impr. XX	<p>Hay objetos extraños, tales como un clip o un trozo de papel roto, en el interior del equipo.</p> <p>Abra la cubierta del escáner y elimine cualquier objeto extraño o los trozos de papel del interior del equipo. Si el mensaje de error continúa apareciendo, desconecte el equipo de la alimentación eléctrica durante varios minutos y, a continuación, vuelva a conectarlo.</p> <p>Puede probar las operaciones adicionales para desatascar el papel.</p> <p>Más información &gt;&gt; <i>Guía del usuario online: Extracción de trozos de papel</i></p> <p>Si no puede imprimir los faxes recibidos, transfíralos a otro equipo de fax o a su ordenador.</p> <p>Más información &gt;&gt; <i>Guía del usuario online: Transferencia de faxes o informe del registro de faxes</i></p>
Línea desconectada	<p>Intente enviar o recibir de nuevo.</p> <p>Si las llamadas se detienen repetidamente y está utilizando un sistema VoIP (voz sobre IP), pruebe a cambiar la compatibilidad a Básica (para VoIP).</p> <p>&gt;&gt; <i>Información relacionada: VoIP/interferencia de línea telefónica al final de esta sección.</i></p>

Mensaje de error	Acción
Llamada no ID	<p>No hay historial de llamadas entrantes. No recibió llamadas o no está suscrito al servicio de ID de llamada de su compañía telefónica.</p> <p>Si desea utilizar la función de ID de llamada, póngase en contacto con su compañía telefónica.</p> <p>Más información &gt;&gt; <i>Guía del usuario online: ID de llamada</i></p>
No hay papel reiterado	<p>Limpie los rodillos de recogida de papel.</p> <p>Más información &gt;&gt; <i>Guía del usuario online: Limpieza de los rodillos de recogida de papel</i></p>
No se detecta	<p>Extraiga el cartucho de tinta nuevo y vuelva a instalarlo lenta y firmemente hasta que encaje.</p> <p>Más información &gt;&gt; <i>Guía del usuario online: Cambio de los cartuchos de tinta</i></p> <hr/> <p>Extraiga el cartucho de tinta usado e instale uno nuevo.</p> <hr/> <p>Sustituya el cartucho por un cartucho de tinta original de Brother. Si el mensaje de error continúa apareciendo, póngase en contacto con el servicio de atención al cliente de Brother o con su distribuidor de Brother local.</p> <hr/> <p>Gire lentamente el cartucho de tinta para que el puerto de suministro de tinta apunte hacia abajo y, a continuación, vuelva a instalar el cartucho.</p> <hr/> <p>Compruebe los números del modelo de los cartuchos de tinta e instale los cartuchos de tinta adecuados.</p> <p>&gt;&gt; <i>Información relacionada: Especificaciones de los consumibles al final de esta sección.</i></p>
No se puede detectar volumen de tinta	<p>Sustituya el cartucho por un cartucho de tinta original de Brother. Si el mensaje de error continúa apareciendo, póngase en contacto con el servicio de atención al cliente de Brother o con su distribuidor de Brother local.</p>
Queda poca tinta	<p>Uno o más cartuchos de tinta están a punto de acabarse.</p> <p>Adquiera un cartucho de tinta nuevo. Puede seguir imprimiendo hasta que en la pantalla táctil aparezca <i>Sustituir tinta</i>.</p> <p>Más información &gt;&gt; <i>Guía del usuario online: Cambio de los cartuchos de tinta</i></p> <ul style="list-style-type: none"> <li>• <b>Puede seguir imprimiendo incluso si queda poca tinta o si es necesario cambiar algún cartucho.</b></li> </ul>
Reiterados atascos de papel	<p>Retire los objetos extraños y los trozos de papel del equipo.</p> <p>Más información &gt;&gt; <i>Guía del usuario online: Extracción de trozos de papel</i></p>

Mensaje de error	Acción
<p>Sin alim. de Pap</p> <p>Sin alim. de pap. [Bandeja #1]</p> <p>Sin alim. de Pap [Bandeja MP]</p> <p>Sin alim. de pap. [Bandeja #2]</p>	<p>Realice una de las siguientes acciones:</p> <ul style="list-style-type: none"> <li>• Rellene la bandeja de papel y, a continuación, siga las instrucciones de la pantalla LCD.</li> <li>• Retire el papel, vuélvalo a cargar y, a continuación, siga las instrucciones de la pantalla LCD.</li> </ul> <p>El papel no se ha introducido en el centro de la bandeja MP. Retire el papel, vuelva a introducirlo en el centro de la bandeja MP y, a continuación, siga las instrucciones de la pantalla LCD.</p> <p>Más información &gt;&gt; <i>Guía del usuario online: Carga de papel en la bandeja multipropósito (bandeja MP)</i></p> <p>La cubierta para desatascar el de papel no se ha cerrado correctamente.</p>
<p>Sin memoria</p>	<p><b>Si hay una operación de copia o de envío de fax en curso:</b></p> <ul style="list-style-type: none"> <li>• Pulse , <b>Salir</b> o <b>Cerrar</b>, espere hasta que finalicen las otras operaciones en curso e inténtelo de nuevo.</li> <li>• Pulse <b>Enviar ahora</b> para enviar las páginas escaneadas hasta el momento.</li> <li>• Pulse <b>Impresión parcial</b> para copiar las páginas escaneadas hasta el momento.</li> <li>• Borre los datos de la memoria. Para obtener memoria adicional, puede desactivar la recepción en memoria.</li> </ul> <p>Más información &gt;&gt; <i>Guía del usuario online: Apagar memoria de recepción</i></p> <ul style="list-style-type: none"> <li>• Imprima los faxes almacenados en la memoria.</li> </ul> <p>Más información &gt;&gt; <i>Guía del usuario online: Imprimir un fax guardado en la memoria del equipo</i></p>
<p>Sin memoria de fax</p>	<p>Realice una de las siguientes acciones:</p> <ul style="list-style-type: none"> <li>• Borre los datos de la memoria. Para obtener memoria adicional, puede desactivar la recepción en memoria.</li> </ul> <p>Más información &gt;&gt; <i>Guía del usuario online: Apagar memoria de recepción</i></p> <ul style="list-style-type: none"> <li>• Imprima los faxes almacenados en la memoria.</li> </ul> <p>Más información &gt;&gt; <i>Guía del usuario online: Imprimir un fax guardado en la memoria del equipo</i></p>
<p>Soporte lleno</p>	<p>El equipo solo puede guardar datos en una unidad flash USB que contenga menos de 999 archivos. Elimine los archivos que no utilice e inténtelo de nuevo.</p> <p>Elimine los archivos que no utilice de la unidad flash USB para liberar espacio y, a continuación, inténtelo de nuevo.</p>

Mensaje de error	Acción
Sustituir tinta	<p>Uno o más cartuchos de tinta han llegado al final de su vida útil. Sustituya los cartuchos de tinta.</p> <p>Más información &gt;&gt; <i>Guía del usuario online: Cambio de los cartuchos de tinta</i></p> <ul style="list-style-type: none"> <li>• <b>Puede seguir imprimiendo incluso si queda poca tinta o si es necesario cambiar algún cartucho.</b></li> </ul>
<p>Tam. pap. no coinc.</p> <p>Tam. pap. no coinc. [Bandeja #1]</p> <p>Tam. pap. no coinc. [Bandeja MP]</p> <p>Tam. pap. no coinc. [Bandeja #2]</p>	<ol style="list-style-type: none"> <li>1. Compruebe que el tamaño de papel seleccionado en la pantalla del equipo coincida con el tamaño del papel de la bandeja. Más información &gt;&gt; <i>Guía del usuario online: Cambio del tipo y tamaño de papel</i></li> <li>2. Asegúrese de que haya cargado el papel con la orientación correcta y ajuste las guías del papel en los indicadores correspondientes al tamaño de papel utilizado. Más información &gt;&gt; <i>Guía del usuario online: Carga de papel</i></li> <li>3. Después de haber verificado el tamaño y la orientación del papel, siga las instrucciones de la pantalla LCD.</li> </ol> <p>Si está imprimiendo desde un ordenador, asegúrese de que el tamaño de papel seleccionado en el controlador de impresora coincida con el tamaño del papel de la bandeja.</p> <p>Más información &gt;&gt; <i>Guía del usuario online: Configuración de impresión (Windows®) u Opciones de impresión (Macintosh)</i></p>
Temperatura baja	<p>Una vez calentada la sala, deje que el equipo se caliente hasta que alcance la temperatura ambiente. Inténtelo de nuevo una vez que la máquina se haya calentado.</p>

## Información relacionada

- VoIP/interferencia de línea telefónica >> página 17
- Especificaciones de los consumibles >> página 35



# Solución de problemas en la configuración de LAN inalámbrica

## Códigos de error del informe de LAN inalámbrica

Si el informe de LAN inalámbrica indica que no se pudo realizar la conexión, compruebe el código de error impreso en el informe y consulte las instrucciones correspondientes en la tabla:

Código de error	Problema y soluciones recomendadas
TS-01	<p>La configuración inalámbrica no está activada; actívela.</p> <p>Si hay un cable de red conectado al equipo, desconéctelo y active la configuración inalámbrica del equipo.</p>
TS-02	<p>No se puede detectar el punto de acceso/enrutador inalámbrico. Realice una de las siguientes acciones:</p> <ul style="list-style-type: none"><li>• Desenchufe el punto de acceso/enrutador inalámbrico, espere 10 segundos y, a continuación, vuelva a enchufarlo.</li><li>• Si el punto de acceso WLAN/enrutador utiliza el filtrado de direcciones MAC, confirme que la dirección MAC del equipo Brother esté permitida en el filtro.</li><li>• Compruebe que ha seleccionado el SSID (nombre de red) correcto y que ha introducido la clave de red correcta.</li></ul>
TS-03	<p>La red inalámbrica y la configuración de seguridad que introdujo puede que sea incorrecta. Confirme de nuevo la configuración de la red inalámbrica.</p> <p>Si no conoce esta información, pregunte a su administrador de red.</p>
TS-04	<p>Se ha detectado un método de autenticación/cifrado no compatible en el punto de acceso/enrutador inalámbrico.</p> <p>El punto de acceso/enrutador inalámbrico está utilizando un método de autenticación/cifrado no compatible con el dispositivo. Compruebe que ha seleccionado el SSID (nombre de red) correcto.</p>
TS-05	<p>El SSID y la clave de red especificados son incorrectos.</p> <p>Compruebe que ha seleccionado el SSID (nombre de red) correcto y que ha introducido la clave de red correcta.</p>
TS-06	<p>La información de seguridad inalámbrica especificada es incorrecta.</p> <p>Compruebe el método de autenticación/cifrado que ha seleccionado y asegúrese de que ha introducido la clave de red correcta.</p>
TS-07	<p>El equipo no puede detectar ningún punto de acceso/enrutador inalámbrico que tenga WPS activado.</p> <p>Para configurar sus ajustes inalámbricos con WPS, compruebe que su punto de acceso/enrutador inalámbrico es compatible con WPS e inténtelo de nuevo.</p>

Código de error	Problema y soluciones recomendadas
TS-08	<p>Se detectan dos o más puntos de acceso inalámbricos que tienen WPS activado.</p> <p>Pruebe de nuevo transcurridos unos minutos para evitar interferencias de otros puntos de acceso.</p>

## Introducción de texto en el equipo Brother

- Los caracteres disponibles pueden diferir dependiendo del país.
- El diseño del teclado puede ser diferente según la función que esté configurando.

Cuando tenga que introducir texto en el equipo Brother, aparecerá un teclado en la pantalla táctil.

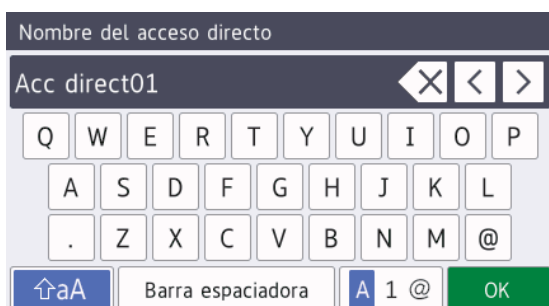

- Pulse para alternar entre letras, números y caracteres especiales.
- Pulse para alternar entre minúsculas y mayúsculas.
- Para mover el cursor hacia la izquierda o hacia la derecha, pulse ◀ o ▶.

### Inserción de espacios

- Para introducir un espacio, pulse [Barra espaciadora]. O bien, puede pulsar ▶ para mover el cursor.

### Realización de correcciones

- Si ha introducido un carácter incorrecto y desea cambiarlo, pulse ◀ o ▶ para resaltar el carácter incorrecto. Pulse y, a continuación, introduzca el carácter correcto.

- Para insertar un carácter, pulse ◀ o ▶ para mover el cursor hasta el lugar correcto y, después, introduzca el carácter.
- Pulse para cada carácter que desee borrar o mantenga pulsado para borrar todos los caracteres.

## Información relativa al cumplimiento del Reglamento 801/2013 de la Comisión

Consumo eléctrico	MFC-J6930DW
Espera en red <sup>1</sup>	Aprox. 2,3 W

<sup>1</sup> Todos los puertos de red activados y conectados

### Cómo activar/desactivar la LAN inalámbrica

Para activar o desactivar la conexión a la red inalámbrica, pulse [Configurar] > [Todos ajustes] > [Red] > [I/F red] > [WLAN] o [LAN cableada].

# Especificaciones de los consumibles

<b>Tinta</b>	El equipo utiliza cartuchos de tinta individuales de color negro, amarillo, cian y magenta separados del conjunto del cabezal de impresión.
<b>Vida útil del cartucho de tinta</b>	La primera vez que instale un conjunto de cartuchos de tinta, el equipo utilizará una cantidad de tinta para llenar el sistema de tubos de tinta con el fin de obtener una calidad de impresión óptima. Este proceso solo tendrá lugar una vez. Una vez completado este proceso, los cartuchos suministrados con el equipo tendrán una duración inferior a la de los cartuchos de capacidad estándar (65%). Con todos los cartuchos de tinta siguientes puede imprimir el número de páginas especificado.
<b>Consumibles de sustitución</b>	<p>&lt;Negro de duración XL&gt; LC3219XLBK</p> <p>&lt;Amarillo de duración XL&gt; LC3219XLY</p> <p>&lt;Cian de duración XL&gt; LC3219XLC</p> <p>&lt;Magenta de duración XL&gt; LC3219XLM</p> <p>Negro: aproximadamente 3000 páginas <sup>1</sup></p> <p>Amarillo, Cian y Magenta: aproximadamente 1500 páginas <sup>1</sup></p>
	<p>&lt;Negro de larga duración&gt; LC3217BK</p> <p>&lt;Amarillo de larga duración&gt; LC3217Y</p> <p>&lt;Cian de larga duración&gt; LC3217C</p> <p>&lt;Magenta de larga duración&gt; LC3217M</p> <p>Negro, amarillo, cian y magenta: aproximadamente 550 páginas <sup>1</sup></p>
	Para obtener más información acerca de los consumibles de sustitución, visítenos en <a href="http://www.brother.com/pageyield">www.brother.com/pageyield</a>
<p><b>¿Qué es Innobella?</b></p> 	<p>Innobella es una gama de consumibles originales ofrecidos por Brother. El nombre "Innobella" procede de las palabras "Innovación" y "Bella" y representa una tecnología "innovadora" que proporciona resultados de impresión "duraderos" y "bellos".</p> <p>Para imprimir imágenes fotográficas, Brother le recomienda el papel fotográfico glossy Innobella (serie BP71) para obtener una calidad óptima. Con papel y tinta Innobella se pueden obtener impresiones de gran calidad de una manera más sencilla.</p>

<sup>1</sup> La capacidad aproximada de los cartuchos se define de acuerdo con la norma ISO/IEC 24711



Si utiliza Windows®, haga doble clic en el icono **Brother Creative Center**  para acceder a nuestro sitio web **GRATUITO**, creado para ayudarle a diseñar e imprimir materiales personalizados, tanto personales como profesionales, con fotografías, texto y creatividad.

Los usuarios de Mac pueden acceder a Brother CreativeCenter en esta dirección web: [www.brother.com/creativecenter](http://www.brother.com/creativecenter)

## Información relacionada

---

- Mensajes de error y mantenimiento >> página 25
-



# brother

Visite nuestra página web  
[www.brother.com](http://www.brother.com)

Hecho con papel 100% reciclado  
(excepto la cubierta)



D00DM0001-00  
SPA  
Versión 0