

# Pikaopas

Lyhyt johdatus laitteen päivittäiseen käyttöön

## MFC-J6935DW

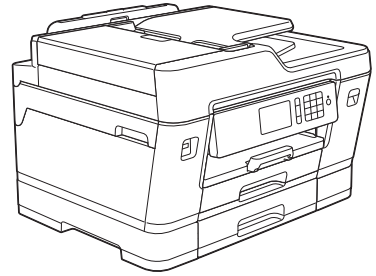

Suosittelimme säilyttämään tämän oppaan Brother-laitteen lähellä pikaisen tarpeen varalta.



### Online-käyttöopas

Tämä *Pikaopas* sisältää perustiedot Brother-laitteesta ja sen käytöstä.

Lisätietoja laitteen toiminnoista ja käytöstä löydät *Online-käyttöoppaasta* osoitteessa [solutions.brother.com/manuals](http://solutions.brother.com/manuals)



# Käyttöoppaat ja niiden sijainti

Mikä opas?	Mitä se sisältää?	Missä se on?
Tuotteen turvaohjeet	Lue tämä opas ensin. Lue turvaohjeet ennen laitteen käyttöönottoa. Tästä oppaasta löydät tavaramerkkeihin ja lainmukaisiin rajoitteisiin liittyvät tiedot.	Painettu / laatikossa
Pika-asennusopas	Noudata laitteen käyttöönottoa sekä ohjainten ja ohjelmistojen asennusta koskevia ohjeita, jotka käsittelevät käyttämäsi käyttöjärjestelmää ja yhteystyyppiä.	Painettu / laatikossa
Pikaopas	Opettele tietokonetulostuksen, suoratulostuksen, skannauksen, kopioinnin ja faksauksen perustoiminnot ja laitteen peruskunnossapito. Katso vianetsintävinkkejä.	Painettu / laatikossa
Online-käyttöopas	Tässä oppaassa on lisäsisältöä <i>viiteoppaaseen</i> . Siihen sisältyy hyödyllisiä tietoja laitteen käytöstä verkossa tietokonetulostuksen, suoratulostuksen, skannauksen, kopioinnin, faksauksen, internetpalveluiden, mobiilitoimintojen ja Brother ControlCenter -toimintojen tietojen lisäksi.	Brother Solutions Center <sup>1</sup>
Mobiilitulostus-/skannausopas Brother iPrint&Scanille	Tässä oppaassa on hyödyllisiä tietoja mobiililaitteista tulostuksesta ja Brother-laitteesta mobiililaitteisiin skannauksesta, kun käytössä on Wi-Fi®-verkkoyhteys.	

<sup>1</sup> Käy osoitteessa [solutions.brother.com/manuals](http://solutions.brother.com/manuals).

## Ohjauspaneelin esittely

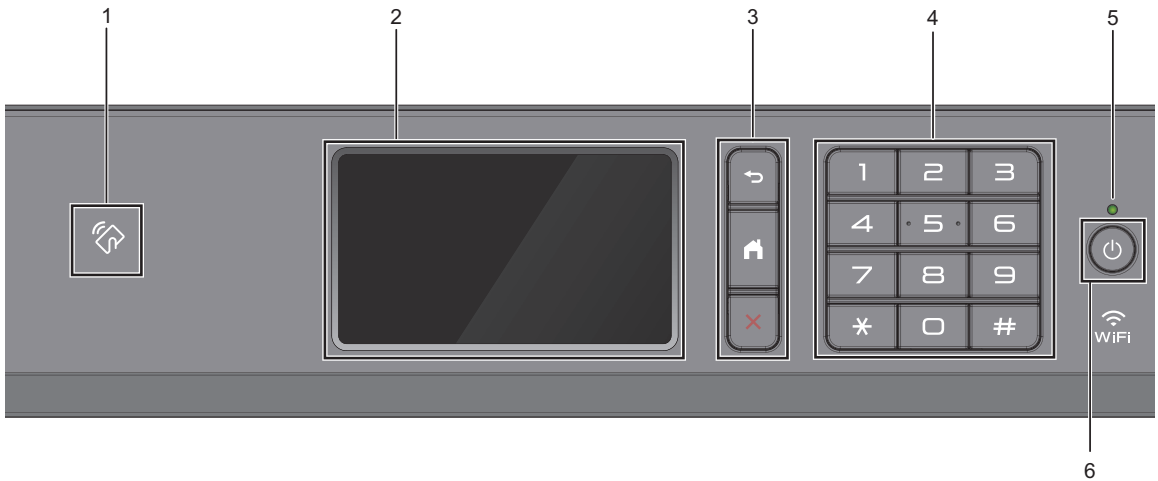

### 1. NFC (Near Field Communication) -symboli

Voit käyttää korttitodennusta koskettamalla IC-kortilla ohjauspaneelin NFC-symbolia.

Jos Android™-laitteesi tukee NFC-ominaisuutta, voit tulostaa laitteesta tai skannata asiakirjoja laitteeseen samalla tavalla.

### 2. LCD-kosketusnäyttö

Voit avata valikoita ja valintoja painamalla niitä kosketusnäytöllä.

Säädä ohjauspaneelin kulmaa nostamalla sitä alareunasta.

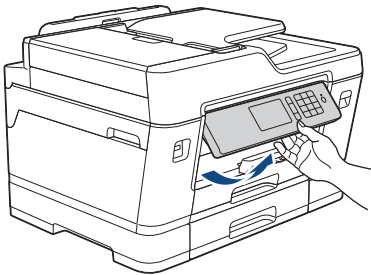

### 3. Valikkopainikkeet



(Takaisin)

Palaa edelliseen valikkoon painamalla tätä.



(Alkuun)

Palauttaa aloitusnäyttöön.



(Peruuta)

Peruuta toiminto painamalla.

### 4. Valintanäppäimistö

Valitse puhelin- tai faksinumerot painamalla kosketuspaneelin numeroita, joilla voit ilmoittaa myös kopioiden määrän.

### 5. Virran LED-merkkivalo

LED-merkkivalo syttyy laitteen virrankäyttötilan mukaan.

Kun laite on lepotilassa, LED-merkkivalo vilkkuu.

### 6. Virtapainike

Kytke laitteen virta päälle painamalla .

Paina painettuna näppäintä  kytkeäksesi laitteen virran pois. Kosketusnäytössä näkyy [Sammutetaan] muutaman sekunnin ajan, ennen kuin sen virta katkeaa. Jos ulkoinen puhelin tai puhelinvastaaja on kytketty, se on aina käytettävissä.

Jos katkaiset laitteen virran -painikkeella, se puhdistaa silti tulostuspään säännöllisesti, jotta tulostuslaatu säilyisi hyvänä. Pidä laite kytkettynä verkkovirtaan jatkuvasti, jotta tulostuspäiden käyttöikä pidentyisi, väriaineen käyttö olisi tehokkaampaa ja tulostuslaatu säilyisi.

# Nestekidenäytön esittely

Aloituspäättyjä on kolme, ja niihin päästään pyyhkäisemällä vasemmalle tai oikealle tai painamalla ◀ tai ▶.

Aloituspäättyistä voit siirtyä pikavalintoihin, Wi-Fi-asetukset-, Asetukset- ja Mustetasot-näyttöihin.

## Alkuun-näyttö 1



Tästä näytöstä näet laitteen tilan laitteen ollessa valmiustilassa. Tätä aloitusnäyttöä kutsutaan Valmis-tilan näytöksi. Kun tämä näkyy näytöllä, se tarkoittaa, että laite on valmis vastaanottamaan komentoja.



Voit muuttaa Valmis-tilan näyttöä.

Lisää tietoa >> *Online-käyttöopas: Valmis-näytön asettaminen*

Aloituspäättyöstä 1 pääsee [Faksaus]-, [Kopio]- ja [Skannaus]-toimintoihin.

## Alkuun-näyttö 2

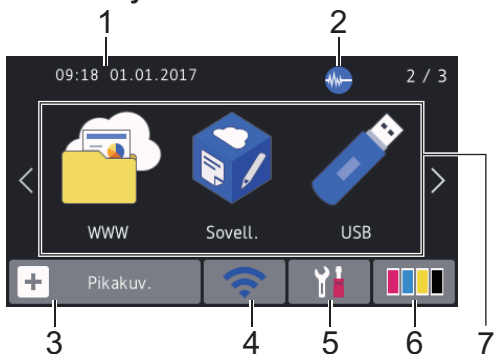

Aloituspäättyöstä 2 pääsee lisätoimintoihin, kuten [WWW], [Sovell.] ja [USB].

## Aloituspäätty 3

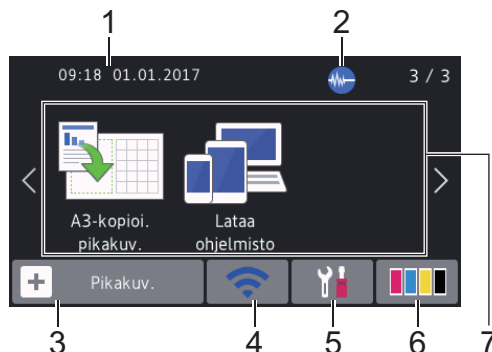

Aloituspäättyöstä 3 pääsee lisätoimintoihin, kuten [A3-kopioi. pikakuv.] ja [Lataa ohjelmisto].

### 1. Päivämäärä ja kellonaika

Näyttää laitteeseen asetetun päivämäärän ja kellonajan.

### 2. Hiljainen tila

Tämä kuvake näkyy, kun [Hiljainen tila] -asetuksena on [Kyllä].

Hiljainen tila -asetus voi vähentää tulostusmelua. Kun Hiljainen tila on päällä, tulostusnopeus hidastuu.

### 3. [Pikakuv.]





Luo pikakuvakkeita usein käyttämillesi toiminnolle, kuten faksin lähetykselle, kopioinnille, skannaukselle sekä Web Connectin ja sovelluspalveluiden käytölle.



- Pikavalintavälilehtiä on kolme, ja niistä jokainen voi sisältää enintään kuusi pikavalintaa.
- Siirry aloitusnäyttöihin painamalla , joka näkyy näytön alareunassa.

#### 4. **Langattoman yhteyden tila**

Seuraavan taulukon kukin kuvake esittää langattoman verkon tilaa:

	Laitetta ei ole yhdistetty langattomaan tukiasemaan. Määritä langattomat asetukset painamalla tätä painiketta. Lisää tietoa >> <i>Pika-asennusopas</i>
	Langaton verkkoyhteys on päällä. Kolmivaiheinen ilmainen kussakin Alkuun-näytössä näyttää nykyisen langattoman signaalin voimakkuuden.
	Langatonta tukiasemaa ei voida tunnistaa.
	Langaton asetus on poistettu käytöstä.

 Voit määrittää langattomat asetukset painamalla langattoman tilan painiketta.

#### 5. **[Asetukset]**

Painamalla pääset [Asetukset]-valikkoon.

#### 6. **[Muste]**

Näyttää käytettävissä olevan musteen määrän. Painamalla pääset [Muste]-valikkoon.

Kun värikasetin käyttöikä on loppumassa tai siinä on ongelma, kyseisen väriaineen värinen virhekuvake tulee näyttöön.

#### 7. **Tilat:**

-  **[Faksaus]**

Painamalla tätä pääset faksitilaan.

-  **[Kopio]**

Painamalla tätä pääset kopiointitilaan.

-  **[Skannaus]**

Painamalla tätä pääset skannaustilaan.

-  **[WWW]**

Kytke Brother-laite internet-palveluun painamalla tätä.

Lisää tietoa >> *Online-käyttöopas*

-  **[Sovell.]**

Kytke Brother-laite Brotherin Sovellukset-palveluun painamalla tätä.

Lisää tietoa >> *Online-käyttöopas*

-  **[USB]**

Painamalla pääset [USB]-valikkoon.

-  **[A3-kopioi. pikakuv.]**

Paina, kun haluat kopioida A3- tai Ledger-kokoiselle paperille käyttämällä tätä ennalta määritettyä valikkoa.

-  **[Lataa ohjelmisto]**

Painamalla tätä voit katsoa tiedot ohjelmistojen latauksesta ja asennuksesta mobiililaitteita ja tietokoneita varten.

#### 8. **[Tallenn. faksit:]**

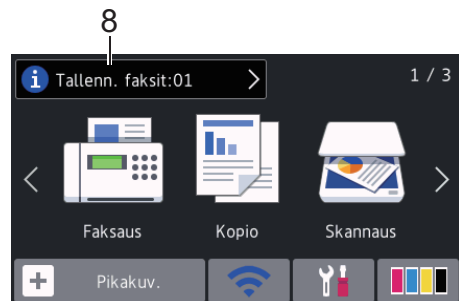

[Tallenn. faksit:] näyttää, kuinka monta vastaanotettua fakssia on laitteen muistissa.

Tulosta faksit painamalla .

## 9. [Uudet faksit:]

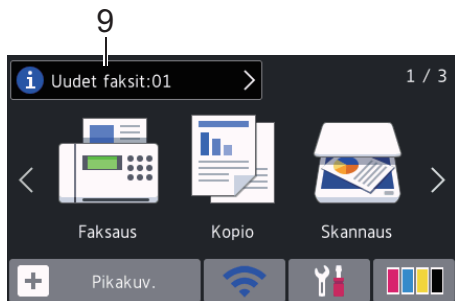

Kun [Faks. esikats.] -asetuksena on [Kyllä], [Uudet faksit] näyttää, kuinka monta uutta faksia on vastaanotettu ja tallennettu muistiin.

Katso faksit kosketusnäytöllä painamalla



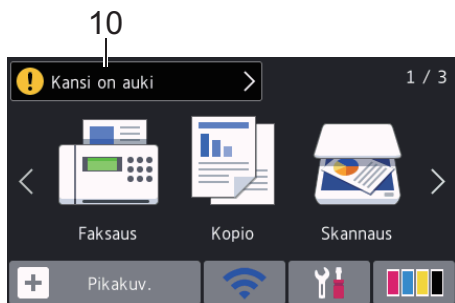

Jos vastaanotat faksin, jossa on useita paperikokoja (esimerkiksi A4-tietojen sivu ja A3-tietojen sivu), laite voi luoda ja tallentaa tiedoston kullekin paperikoolle, joten kosketusnäytössä voi näkyä useampi kuin yksi vastaanotettu faksi.

## 10. Varoituskuvake



Varoituskuvake  tulee näyttöön virheitä tai kunnossapitoviestin yhteydessä.

Tarkastele tietoja painamalla  ja palaa sitten Valmis-tilaan painamalla .

## TÄRKEÄÄ

ÄLÄ paina LCD-näyttöä terävällä esineellä, kuten kynällä. Laite saattaa vaurioitua.



- Tuote käyttää ARPHIC TECHNOLOGY CO., LTD:n fonttia.
- ÄLÄ koske LCD-näyttöä heti sen jälkeen, kun olet kytkenyt virtajohdon tai käynnistänyt laitteen. Tämä saattaa aiheuttaa virheen.

## Uutta tietoa Brotherilta

Uutta tietoa Brotherilta tulee esiin tietopalkkiin, kun ilmoitusasetukset, kuten [Viesti Brotherilta] ja [Laiteohj autom tarkistus], on asetettu tilaan [Kyllä].

Näytä yksityiskohdat painamalla .



Tarvitaan internet-yhteys, ja datahintoja ehkä sovelletaan.

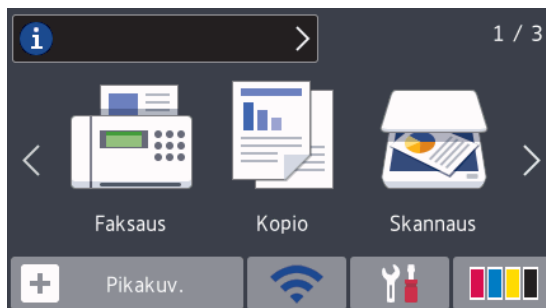

## Brother-apuohjelmien käyttö (Windows®)

**Brother Utilities** on sovellusten käynnistysohjelma, josta voi siirtyä kätevästi kaikki tietokoneeseen asennettuihin Brother-sovelluksiin.

**1** Tee jokin seuraavista:

- Windows Vista® ja Windows® 7

Valitse  (Käynnistä) > **Kaikki ohjelmat** > **Brother** > **Brother Utilities**.

- Windows® 8

Napauta tai napsauta  (**Brother Utilities**) joko **Käynnistä** -näytössä tai työpöydällä.

- Windows® 8.1

Siirrä hiiri **Käynnistä**-näytön vasempaan alakulmaan ja napsauta  (jos käytetään kosketuspohjaista laitetta, avaa Sovellukset-näyttö pyyhkäisemällä **Käynnistä**-näyttöä alhaalta **Sovellukset**-näytön).

Napauta tai napsauta **Sovellukset**-näytöllä  (**Brother Utilities**).

- Windows® 10

Napsauta  > **Kaikki sovellukset**  
> **Brother** > **Brother Utilities**.

## 2 Valitse laitteesi.

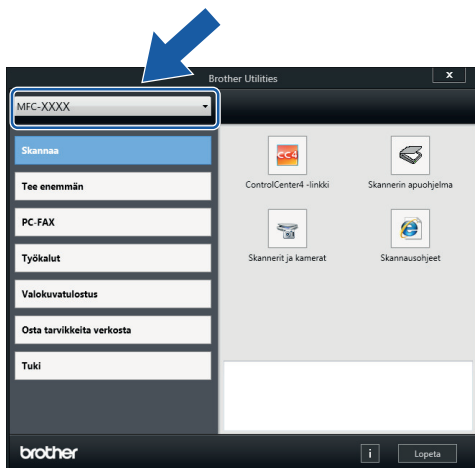

## 3 Valitse haluamasi toiminto.

# Brother-ohjelmiston ja ohjainten asennuksen poisto (Windows®)

- 1 Käynnistä  (**Brother Utilities**).

- 2 Napsauta pudotusluetteloa ja valitse sitten mallisi nimi (jos sitä ei ole jo

valittu). Napsauta **Työkalut** vasemmassa selauspalkissa ja valitse **Poista asennus**.

Poista ohjelmiston ja ohjainten asennus valintaikkunan ohjeiden mukaisesti.



## Paperin asettaminen

1 Aseta paperi paperikasettiin seuraavasti.



Leyhytä paperinippua hyvin.

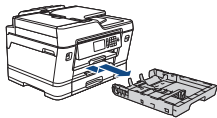
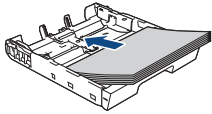
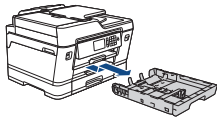
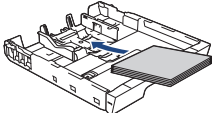
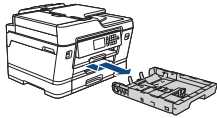
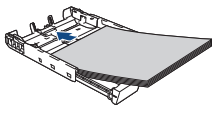

Paperikoko määrää suunnan asetettaessa paperia.

Kasetti 1	Kasetti 2	Paperin asettaminen		
A4 Letter Executive	A4 Letter (Vain tavallinen paperi ja kierrätyspaperi)		Säädä paperiohjaimia.	Vaakasuunta 
A5 A6 Valokuva Valokuva L Valokuva 2L Arkistokortti Kirjekuoret	–		Säädä paperiohjaimia.	Pystysuunta 
A3 Ledger Legal Folio Meksiko Legal Intia Legal	A3 Ledger Legal Folio Meksiko Legal Intia Legal (Vain tavallinen paperi ja kierrätyspaperi)		Laajenna paperikasettia vihreällä liukusäätimellä ja säädä sitten paperiohjaimia.	Pystysuunta 

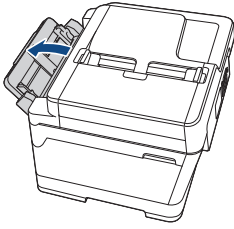
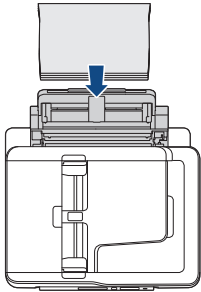
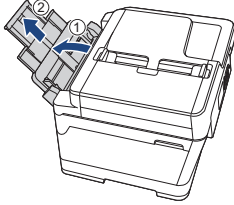
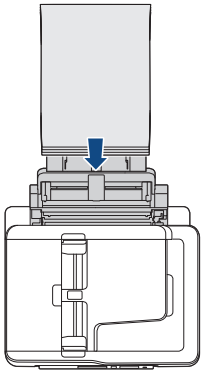
MT-alusta	Paperin asettaminen	
A4 Letter Executive		Vaakasuunta 
A3 Ledger Legal Folio Meksiko Legal Intia Legal A5 A6 Valokuva Valokuva L Valokuva 2L Arkistokortti Kirjekuoret		Pystysuunta 

Säädä MT-alustan paperiohjaimia.

Säädä MT-alustan paperiohjaimia.

Lisää tietoa >> *Online-käyttöopas: Paperin asettaminen*

**2** Avaa paperituen läppä.

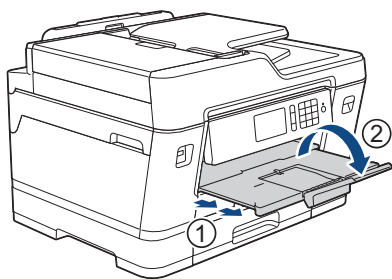

**3** Muuta paperikoon asetusta tarvittaessa laitteen valikossa.

# Asiakirjojen asettaminen

## Asiakirjojen asettaminen automaattiseen dokumenttien syöttölaitteeseen (ADS)

- 1 Leyhytä paperit kunnolla.
- 2 Säädä paperinohjaimet (1) asiakirjan kokoon sopiviksi.

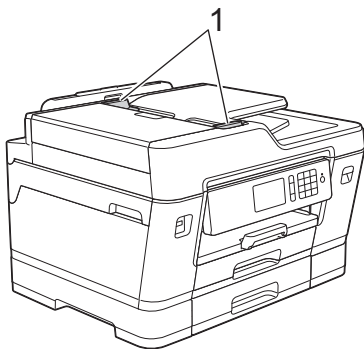

- 3 Sijoita asiakirja *tulostuspuoli ylöspäin* ADS-laitteeseen kuvan mukaan, kunnes tunnet asiakirjan koskettavan syöttörullia ja laite antaa äänimerkin.

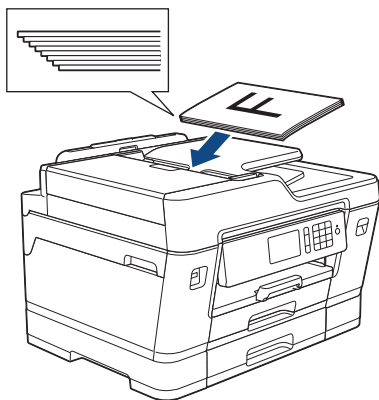

## Asiakirjojen asettaminen valotustasolle

- 1 Nosta valotustason kansi ylös.
- 2 Sijoita asiakirja *tulostuspuoli alaspäin* valotustason vasempaan yläkulmaan kuvan mukaan.

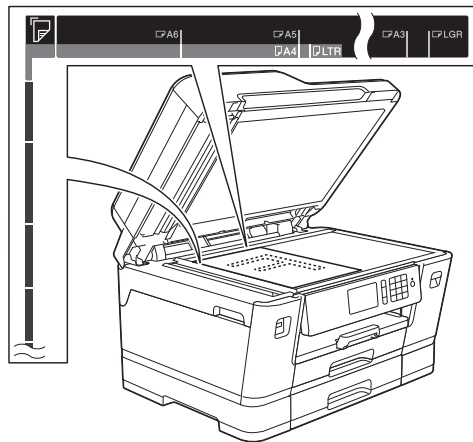

- 3 Sulje valotustason kansi.

## Tulostus tietokoneesta

Varmista seuraavat kohdat ennen tulostustoimintojen suorittamista:

- Varmista, että olet asentanut Brother-ohjelmiston ja -ohjaimet.
- USB-yhteyden tai verkkokaapelin käyttäjät: varmista, että liitäntäkaapeli on liitetty oikein.

### Asiakirjan tulostaminen (Windows®)

- 1 Valitse sovelluksen tulostuskomento.
- 2 Valitse **Brother MFC-XXXX Printer** (jossa XXXX on mallisi nimi).
- 3 Napsauta **Tulosta**.
- 4 Suorita tulostus loppuun.

### Asiakirjan tulostaminen (Macintosh)

- 1 Osoita esimerkiksi Apple TextEdit -ohjelmassa ensin **Arkisto** ja sitten **Tulosta**.
- 2 Valitse **Brother MFC-XXXX** (jossa XXXX on mallisi nimi).
- 3 Osoita **Tulosta**.
- 4 Suorita tulostus loppuun.

## Muita tulostustoimintoja

Kun haluat käyttää muita tulostustoimintoja, vaihda tulostusasetusta napsauttamalla Tulostusominaisuudet- tai Asetukset-painiketta.

### Tulostus paperin molemmille puolille automaattisesti

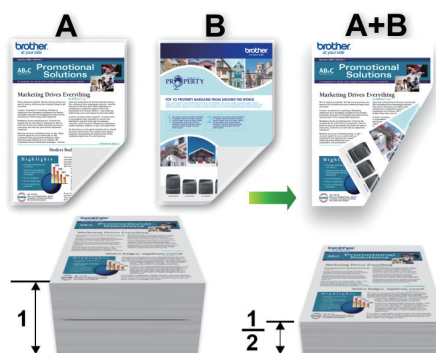

### Usean sivun tulostus yhdelle paperiarkille (N in 1, useita sivuja arkille)



Windows®:

Lisää tietoa ►► *Online-käyttöopas: Tulostus tietokoneelta (Windows®)*

Macintosh:

Lisää tietoa ►► *Online-käyttöopas: Tulostus tietokoneelta (Macintosh)*

# Valokuvien tulostus USB-muistitikulta

## Valokuva- ja elokuvatiedostojen esikatselu USB-muistitikulta

Esikatselke valokuvia LCD-näytössä ennen niiden tulostusta. Tulosta kuvia, jotka on tallennettu USB-muistitikkuun.

- 1 Aseta USB-muistitikku USB-korttipaikkaan.

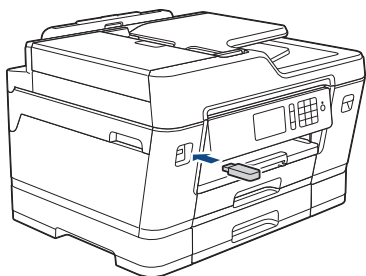

- 2 Paina [JPEG-tulostus] > [Valitse tiedostot].

- 3 Tuo esiin tulostettava valokuva pyyhkäisemällä vasemmalle tai oikealle tai painamalla ◀ tai ▶, ja paina sitten kuvaa.

---

 Tulosta kaikki valokuvat painamalla [Tulosta kaikki] ja vahvista sitten painamalla [Kyllä].

---

- 4 Tuo esiin kosketusnäytön näppäimistö painamalla × 01, ja anna sitten kopiomäärä kosketusnäytön näppäimistöllä. Paina [OK].

Voit myös painaa [-] tai [+] kosketusnäytöllä tai käyttää valintanäppäimistön numeroita.

- 5 Paina [OK].

- 6 Toista kolme viimeistä vaihetta, kunnes olet valinnut kaikki valokuvat, jotka haluat tulostaa.

- 7 Paina [OK].

- 8 Lue ja vahvista valintojen näytetty luettelo.

- 9 Muuta tulostusasetuksia painamalla [Tul.aset.].

Kun olet valmis, paina [OK].

- 10 Paina [Aloita].

## Tulostusasetusten esittely

Muuttamasi tulostusasetukset ovat voimassa väliaikaisesti nykyiselle tulosteelle. Laite palaa oletusasetuksiin tulostuksen jälkeen.

---

 Voit tallentaa useimmin käyttämäsi tulostusasetukset oletusasetuksiksi.

Lisää tietoa >> *Online-käyttöopas*

---

# PDF-tiedoston tulostus suoraan USB-muistitikulta

Voit tulostaa PDF-tiedoston suoraan USB-muistitikulta.



Suurempia kuin 2 gigatavun tiedostoja ei voi tulostaa.

- 1 Aseta USB-muistitikku USB-korttipaikkaan.

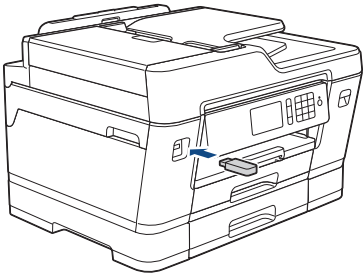

- 2 Paina [PDF-tulostus].
- 3 Tuo PDF-tiedosto näytölle pyyhkäisemällä ylös tai alas tai painamalla ▲ tai ▼ ja paina sitten sitä.
- 4 Tuo esiin kosketusnäytön näppäimistö painamalla  $\times 001$ , ja anna sitten kopiomäärä kosketusnäytön näppäimistöllä. Paina [OK].  
Voit myös painaa [-] tai [+] kosketusnäytöllä tai käyttää valintanäppäimistön numeroita.
- 5 Lue ja vahvista valintojen näytetty luettelo.
- 6 Muuta tulostusasetuksia painamalla [Tul.aset.].  
Kun olet valmis, paina [OK].

- 7 Paina [M/v Start] tai [Väri Start].

## Asiakirjan kopioiminen

1 Varmista, että olet ladannut paperikasettiin oikeankokoista paperia.

2 Lataa asiakirja.

3 Paina  [Kopio].

Kosketusnäytössä näkyy:

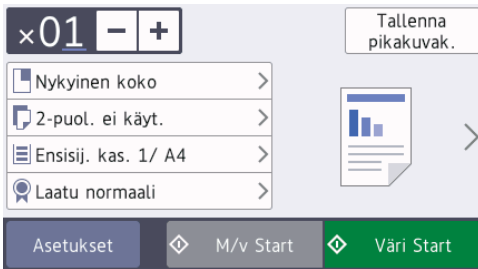

4 Muuta kopiointiasetuksia tarvittaessa.



Kun asetat muita paperia kuin A4-kokoista tavallista paperia, [Paperikoko]- ja [Paperityyppi] -asetukset on muutettava painamalla [Asetukset].

- **x01** (Kopiomäärä)

Tuo esiin kosketusnäytön näppäimistö painamalla **x01**, ja anna sitten kopiomäärä kosketusnäytön näppäimistöllä. Paina [OK].

Voit myös painaa [-] tai [+] kosketusnäytöllä tai käyttää valintanäppäimistön numeroita.

- [Asetukset]

Vaihda kopiointiasetukset vain seuraavalle kopiolle painamalla



Kun olet muuttanut asetukset, paina [OK].



Kun olet lopettanut uusien toimintojen valinnan, voit tallentaa ne painamalla [Tallenna pikakuvak.] -painiketta.

5

Paina [M/v Start] tai [Väri Start].



Lopeta kopiointi painamalla .

## Muita kopiointivalintoja

Voit käyttää erilaisia kopiointitoimintoja muuttamalla kopiointiasetuksia. Paina [Asetukset] -painiketta.

### Kopioitujen kuvien suurentaminen tai pienentäminen

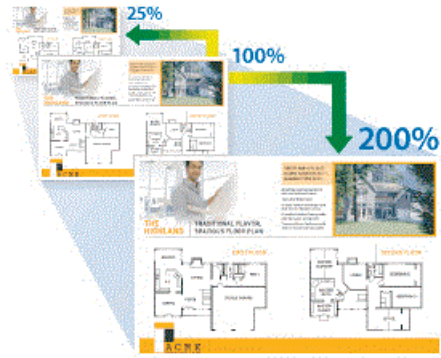

### 2-puolinen kopiointi

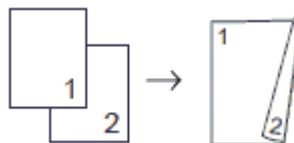

Lisää tietoa >>> *Online-käyttöopas: Kopiointi*

## Ennen skannausta

Varmista seuraavat kohdat ennen kuin yrität skannata:

- Varmista, että olet asentanut Brother-ohjelmiston ja -ohjaimet.
- USB-yhteyden tai verkkokaapelin käyttäjät: varmista, että liitäntäkaapeli on liitetty oikein.



## Skannaaminen tietokoneelta

Voit skannata tietokoneelta valokuvia ja asiakirjoja monin erin tavoin Brother-laitteeseen. Voit käyttää Brotherin toimittamia ohjelmistoja tai voit käyttää skannaamiseen omaa suosikkisovellustasi.

Lisää tietoa >> *Online-käyttöopas: Skannaaminen tietokoneelta (Windows®) tai Skannaaminen tietokoneelta (Macintosh)*

## Laitteen Skannaapainikkeen käyttö

Voit tehdä skannausasetuksiin tilapäisiä muutoksia laitteen Skannaapainikkeen avulla. Käytä Brotherin ControlCenter-ohjelmistoa, kun haluat tehdä pysyviä muutoksia.

- 1 Aseta asiakirja laitteeseen.
- 2 Paina  [Skannaus].
- 3 Pyyhkäise vasemmalle tai oikealle tai paina ◀ tai ▶, kunnes näytössä on  [PC:hen].

Kuvake siirtyy kosketusnäytön keskelle ja se korostetaan sinisellä värillä.

4 Paina  [PC:hen].

5 Paina [tiedostoon].

6 Jos laite on kytketty verkon kautta, pyyhkäise ylös tai alas tai paina ▲ tai ▼. Kun näkyviin tulee tietokone, johon haluat siirtää tiedot, paina tietokoneen nimeä.



Jos nestekidenäytössä näkyy kehoitus antaa PIN-koodi, anna tietokoneen nelinumeroisen PIN-koodi nestekidenäytössä ja paina sitten [OK].

7 Tee jokin seuraavista:

- Jos haluat muuttaa asetuksia, paina [Asetukset] ja siirry seuraavaan vaiheeseen.
- Käynnistä skannaus ilman lisäasetusten muutoksia painamalla [Aloita].

Laite aloittaa skannauksen. Jos käytössä on laitteen valotustaso, suorita skannaustyö valmiiksi noudattamalla nestekidenäytön ohjeita.

8 Kun haluat skannata asiakirjan molemmat puolet, paina [2-puol. skannaus], ja valitse sitten asiakirjatyyppi.

9 Vaihda tarvittaessa haluamasi skannausasetukset, kuten skannaustyyppi, erottelukyky, tiedostotyyppi ja asiakirjan koko. Kun olet valmis, paina [OK].



## 10 Paina [Aloita].

Laite aloittaa skannauksen. Jos käytössä on laitteen valotustaso, suorita skannaustyö valmiiksi noudattamalla nestekidenäytön ohjeita.

## Ennen faksamista

### Puhelinlinjan häiriöt / VoIP

Jos faksin lähetyksessä tai vastaanotossa on ongelmia mahdollisten puhelinlinjahäiriöiden vuoksi tai jos käytät VoIP-järjestelmää, suosittelemme modeeminopeuden muuttamista faksitoimintojen virheiden minimoimiseksi.

- 1 Paina  [Asetukset] > [Kaikki aset.] > [Perusasetukset] > [Yhteensopivuus].
- 2 Paina haluamaasi vaihtoehtoa.
  - [Perus (VoIP)] vähentää modeemin nopeudeksi 9 600 bittiä sekunnissa. Se myös poistaa käytöstä värillisten faksien vastaanoton ja virheenkorjaustilan värillisten faksien lähetystä lukuun ottamatta. Tätä asetusta suositellaan käytettäväksi vain tarvittaessa, elleivät häiriöt puhelinlinjassa ole toistuva ongelma.

Brother suosittelee yhteensopivuusasetuksen muuttamista asetukseksi [Perus (VoIP)], sillä se parantaa yhteensopivuutta useimpien VoIP-palveluiden kanssa.

  - [Normaali] -asetus määrittää modeemin nopeudeksi 14 400 bittiä sekunnissa.
  - [Korkea] -asetus määrittää modeemin nopeudeksi 33 600 bittiä sekunnissa.

- 3 Paina .



- VoIP (Voice over IP) on puhelinjärjestelmä, joka käyttää perinteisen puhelinlinjan sijaan internet-yhteyttä.

### Aiheeseen liittyviä tietoja

- Virhe- ja huoltoviestit >> sivulla 24

## Faksin lähettäminen

- 1 Aseta asiakirja automaattiseen dokumenttien syöttölaitteeseen tai valotustasolle.

- 2 Paina  [Faksaus].



Jos [Faks. esikats.] -asetuksena on [Kyllä], paina  [Faksaus] > [Faksien lähetys].

Kosketusnäytössä näkyy:

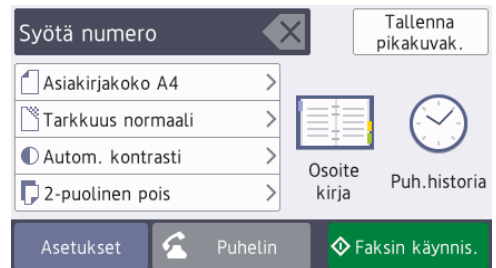

- 3 Anna faksinumero jollakin seuraavista tavoista:

- Valintanäppäimistö (Anna faksinumero manuaalisesti.)  
Paina numeron kaikkia näppäimiä valintanäppäimistössä.
- [Uud.val] (Valitse uudelleen viimeksi valittu numero.)

Paina [Puh.historia] >  
[Uud.val].

- [Lähtevä puhelu] (Valitse numero lähtevien puheluiden historiasta.)

Paina [Puh.historia] >  
[Lähtevä puhelu].

Valitse haluamasi numero, ja paina sitten [Käytä].

- [Osoitekirja] (Valitse numero osoitekirjasta.)

Paina [Osoitekirja].

Tee jokin seuraavista:

- Valitse haluamasi numero, ja paina sitten [Käytä].
- Paina , syötä nimen ensimmäinen kirjain ja paina [OK]. Paina nimeä, jonka numeron haluat valita. Jos nimellä on kaksi numeroa, paina haluamaasi numeroa. Paina [Käytä].



---

Jos LDAP-haku on käytettävissä, kosketusnäytössä on tulosten merkinä



---

**4** Paina  [Asiakirjakoko].

Valitse haluamasi asiakirjan koko.

**5** Voit muuttaa faksiasetuksia painamalla [Asetukset].

Kun olet valmis, paina [OK].

**6** Paina [Faksin käynnis.].

**7** Tee jokin seuraavista:

- Jos käytössä on ADS, laite aloittaa skannauksen ja asiakirjan lähetyksen.
- Jos käytät valotustasoa ja valitsit [Mustavalkoinen] kohdassa

[Väriasetus], laite aloittaa ensimmäisen sivun skannauksen.

Siirry seuraavaan vaiheeseen.

- Jos käytät valotustasoa ja valitsit [Väri] kohdassa [Väriasetus], kosketusnäytössä on kysymys, haluatko lähettää värillisen faksin.

Vahvista painamalla [Kyllä (värifaksi)]. Laite aloittaa numeron valinnan ja asiakirjan lähetyksen.

**8** Kun kosketusnäytössä on [Seuraava sivu?], tee jokin seuraavista:

- Paina [Ei], kun olet skannannut sivut. Laite aloittaa asiakirjan lähettämisen.
- Skanna toinen sivu painamalla [Kyllä]. Aseta seuraava sivu valotustasolle ja paina [OK]. Laite aloittaa sivun skannaamisen.

Toista tämä vaihe kullekin lisäisivulle.

# Oikean vastaanottotilan valinta

Sinun on valittava vastaanottotila ulkoisten laitteiden sekä puhelinlinjan palveluiden mukaan.

Oletusasetuksena laite vastaanottaa automaattisesti kaikki siihen lähetetyt faksit. Voit valita oikean tilan seuraavan kaavion avulla.

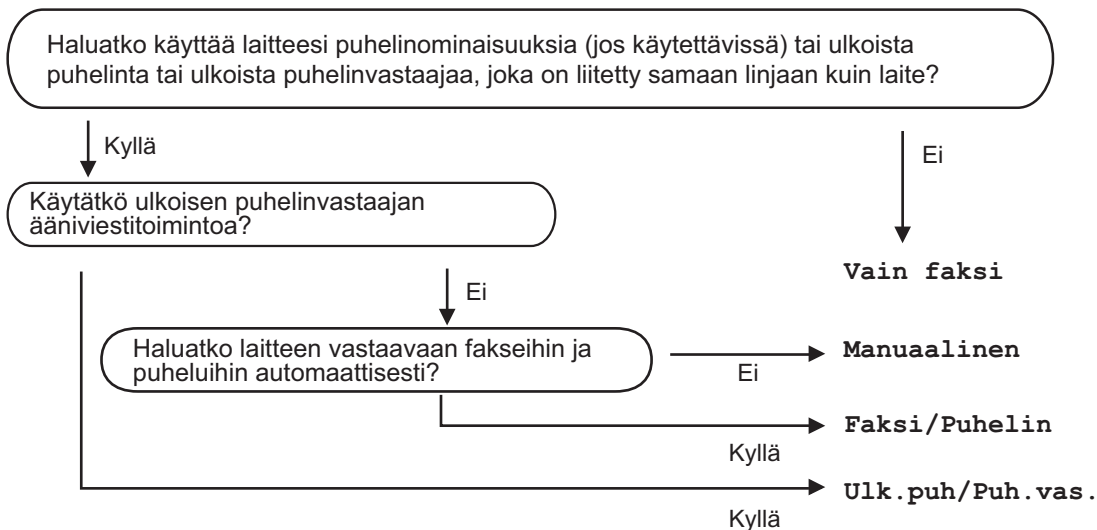

**1** Paina . [Asetukset] > [Kaikki aset.] > [Faksaus] > [Vastaanottoas.] > [Vastaanottotila]

**2** Paina [Vain faksi], [Faksi/Puhelin], [Ulk.puh/Puh.vas.] tai [Manuaalinen] -valintaa.

**3** Paina .

## Tulostuslaadun tarkastaminen

Jos tulosteiden värit ja teksti ovat haalistuneita tai juovikkaita, tulostuspään suuttimet saattavat olla tukossa. Tulosta tulostuslaadun tarkistusarkki ja katso suuttimien tarkistuskuviota.

- 1 Paina  [Muste] > [Paranna tulostuslaatua] > [Tarkista tulostuslaatu].



Voit painaa myös  [Asetukset] > [Huolto] > [Paranna tulostuslaatua] > [Tarkista tulostuslaatu].

- 2 Paina [Aloita].  
Laitte tulostaa tulostuslaadun tarkistussivun.
- 3 Tarkista arkilta neljän värillisen palkin laatu.
- 4 Kosketusnäytössä on kysymys tulostuslaadusta. Tee jokin seuraavista:
  - Jos kaikki viivat ovat selkeitä ja näkyvissä, paina [Ei] ja lopeta sitten tulostuslaadun tarkistus painamalla .
  - Jos viivoja puuttuu (katso **huono**, alla), paina [Kyllä].

### Hyvä

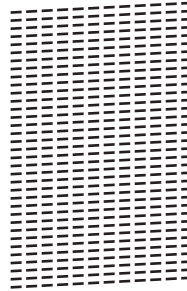

### Huono

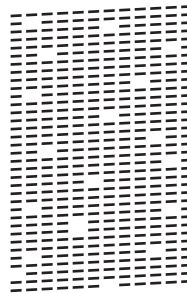

- 5 Kosketusnäytössä on kehote tarkistaa kunkin värin tulostuslaatu. Paina kuvion (1–4) numeroa, joka vastaa parhaiten tulostustulosta.
- 6 Tee jokin seuraavista:
  - Jos tulostuspään puhdistusta tarvitaan, käynnistä puhdistus painamalla [Aloita].
  - Jos tulostuspään puhdistusta ei tarvita, ylläpito näytö tulee uudelleen esiin kosketusnäyttöön. Paina .
- 7 Kun puhdistus on valmis, kosketusnäytössä kysytään, haluatko tulostaa tulostuslaadun tarkistussivun uudelleen. Paina [Kyllä] ja paina sitten [Aloita].  
  
Laitte tulostaa tulostuslaadun tarkistussivun uudelleen. Tarkista arkilta neljän värillisen palkin laatu uudelleen.

Jos olet puhdistanut tulostuspään eikä tulostusjälki ole parantunut, kokeile kunkin

ongelmallisen värin värikasetin korvaamista uudella alkuperäisellä Brother-merkkisellä värikasetilla. Yritä puhdistaa tulostuspää uudelleen. Jos tulostusjälki ei ole parantunut, ota yhteys Brotherin asiakaspalveluun tai paikalliseen Brother-jälleenmyyjään. .

## TÄRKEÄÄ

ÄLÄ kosketa tulostuspäätä. Kosketus saattaa vahingoittaa tulostuspäätä pysyvästi ja mitätöidä tulostuspään takuun.



Kun tulostuspään suutin on tukkeutunut, tuloste näyttää tällaiselta.



Kun tulostuspään suutin on puhdistettu, viivat ovat hävinneet.



## Brother-laitteen tulostuksen kohdistuksen tarkistaminen

Jos tulostettu teksti on epäselvää tai kuvat haaleita laitteen siirtämisen jälkeen, säädä tulostuksen kohdistusta.

- 1 Paina  [Muste] > [Paranna tulostuslaatua] > [Kohdistus].



Voit painaa myös  [Asetukset] > [Huolto] > [Paranna tulostuslaatua] > [Kohdistus].

- 2 Paina [Seur.].
- 3 Tuo esiin kohdistusta tarvitseva paperikoko pyyhkäisemällä ylös tai alas tai painamalla ▲ tai ▼, ja paina sitä sitten.

- 4 Paina [Peruskohdistus] tai [Edistynyt kohdistus].

- 5 Aseta valittua paperikokoa kasettiin ja paina sitten [Aloita].

Laite tulostaa kohdistustestisivun.

(A)

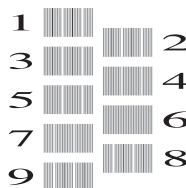

- 6 Kuvio A: Pyyhkäise ylös tai alas tai paina ▲ tai ▼, kunnes näytössä on sen testitulosteen numero, jossa on vähiten näkyvät pystyjuovat (1–9). Paina sitten kyseistä numeroa (esimerkissä 6 on paras valinta). Paina [OK].

Toista tämä vaihe muille kuvioille.



---

Kun tulostuksen kohdistusta ei ole säädetty oikein, teksti näyttää sumealta, kuten oheisessa kuvassa.

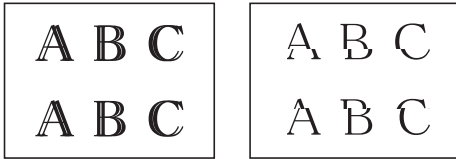

Kun tulostuksen kohdistus on säädetty oikein, teksti näyttää tältä.



---

**7** Paina 



Tämän osion avulla voit ratkaista Brother-laitteen käytössä esiintyviä ongelmia.

## Ongelman määrittäminen

Vaikka laitteessasi on mielestäsi vika, voit korjata useimmat viat itse.

Tarkista ensin seuraavat:

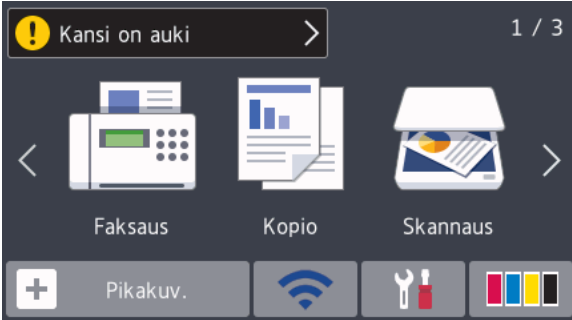
- Laitteen virtajohto on kytketty kunnolla ja laite on käynnistetty.
- Kaikki laitteen oranssit suojukset on poistettu.
- Mustekasetit on asennettu oikein.
- Skannerin kansi ja tukoksen poistoaukon kansi on suljettu.
- Paperi on asetettu oikein paperikasettiin.
- Liitäntäkaapelit on kiinnitetty kunnolla laitteeseen ja tietokoneeseen, tai niille on määritetty langaton yhteys.
- (Verkkomalleille) Tukiasemaan (langattoman verkon), reitittimeen tai keskittimeen on kytketty virta ja linkkipainikkeen merkkivalo vilkkuu.
- Hae virhe ja ratkaisu tarkistamalla LCD-näyttö tai laitteen tila **Status Monitor** -ohjelmalla tietokoneessasi.

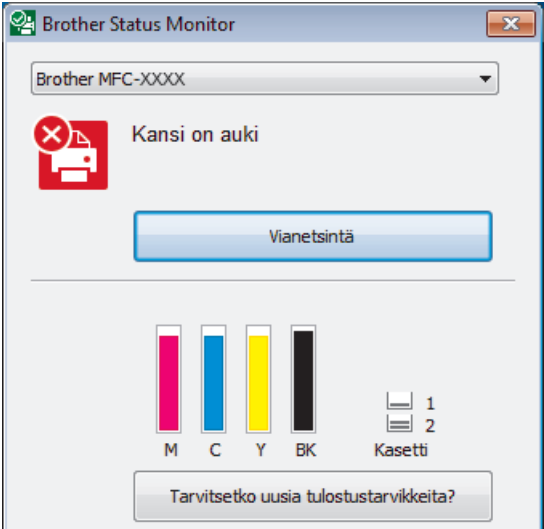
LCD-näytön käyttäminen	Status Monitor -ohjelman avulla
<ol style="list-style-type: none"> <li>1. Noudata LCD-näytölle ilmestyviä viestejä.</li> <li>2. Katso ohjeet oheisesta virhe- ja huoltoviestien taulukosta.</li> <li>3. Jos et pysty ratkaisemaan ongelmaa, katso ohjeet <i>Online-käyttöopas: Virhe- ja huoltoviestit</i></li> </ol> 	<ul style="list-style-type: none"> <li>• Kaksoisnapsauta  -kuvaketta tehtävärivillä.</li> <li>• Kuvakkeen kukin väri tarkoittaa laitteen tilaa.</li> <li>• Voit siirtyä Brotherin vianetsintäsivustolle napsauttamalla <b>Vianetsintä</b>-painiketta.</li> </ul> 



# Virhe- ja huoltoviestit

Seuraavassa taulukossa on kuvattu useimmin esiintyvät virhe- ja kunnossapitoviestit. Lisätietoja löytyy *Online-käyttöopas*.

Voit korjata useimmat virheet ja suorittaa säännöllisen kunnossapidon itse. Saat lisää vinkkejä mallisi **Usein kysytyt kysymykset ja vianmääritys**-sivulta Brother Solutions Centeristä osoitteesta [support.brother.com](http://support.brother.com).





Jos kosketusnäytössä näkyy virhe ja Android™-laitteesi tukee NFC-toimintoa, voit käyttää Brother Solutions Centeriä ja selata uusimpia laitettasi koskevia usein kysytyjä kysymyksiä koskettamalla sillä ohjauspaneelissa olevaa NFC-symbolia. (Matkapuhelinpalvelun toimittajan tekstiviesti- ja datahintoja ehkä sovelletaan.)

Varmista, että Brother-laitteen ja Android™-laitteen NFC-asetukset ovat päällä.

Virheviesti	Toimenpide
Alh. lämpötila	Kun huoneen lämpötilaa on nostettu, anna laitteen lämmitä huoneen lämpötilaan. Kokeile uudelleen laitteen lämmettyä.
Asenna muste	Irrota uusi värikasetti ja aseta se hitaasti ja tukevasti takaisin, kunnes se lukittuu paikalleen. Lisää tietoa >> <i>Online-käyttöopas: Mustekasettien vaihtaminen</i>
Ei tunnista	Irrota uusi värikasetti ja aseta se hitaasti ja tukevasti takaisin, kunnes se lukittuu paikalleen. Lisää tietoa >> <i>Online-käyttöopas: Mustekasettien vaihtaminen</i>
	Irrota käytetty värikasetti ja asenna uusi.
	Vaihda kasetti Brotherin alkuperäiseen värikasettiin. Jos virheviesti ei katoa, ota yhteys Brotherin asiakaspalveluun tai paikalliseen Brother-jälleenmyyjään.
	Käännä värikasettia hitaasti siten, että musteen syöttöportti osoittaa alaspäin, ja asenna värikasetti sitten takaisin paikalleen.
	Tarkista värikasettien mallinumerot ja asenna oikeat värikasetit. >> <i>Aiheeseen liittyviä tietoja: Tarviketiedot</i> tämän osan lopussa.
Ei voi skannata XX	Katkaise laitteesta virta usean minuutin ajaksi ja kytke se takaisin. Jos et voi tulostaa vastaanotettuja fakseja, siirrä ne toiseen faksilaitteeseen tai tietokoneeseen. Lisää tietoa >> <i>Online-käyttöopas: Faksien tai faksiraporttien siirtäminen</i>

Virheviesti	Toimenpide
Faksimusti täynnä	<p>Tee jokin seuraavista:</p> <ul style="list-style-type: none"> <li>Poista tietoja muistista. Voit vapauttaa muistitilaa poistamalla Vastaanotto muistiin -toiminnon käytöstä.</li> </ul> <p>Lisää tietoa &gt;&gt; <i>Online-käyttöopas: Muistiin vastaanoton poistaminen käytöstä</i></p> <ul style="list-style-type: none"> <li>Tulosta muistiin tallennetut faksit.</li> </ul> <p>Lisää tietoa &gt;&gt; <i>Online-käyttöopas: Laitteen muistiin tallennetun faksin tulostaminen</i></p>
Kasetin #1 asetukset Kasetin #2 asetukset MT-alustan asetukset	<p>Tämä sanoma tulee näkyviin, kun paperityypin ja -koon vahvistusasetus on käytössä.</p> <p>Kun et halua näyttää tätä vahvistusviestiä, muuta asetukseksi Ei.</p> <p>Lisää tietoa &gt;&gt; <i>Online-käyttöopas: Paperin tarkistusasetuksen muuttaminen</i></p>
Korkea lämpötila	<p>Kun olet viilentänyt huoneen, anna laitteen jäähtyä huoneenlämpöön. Yritä uudelleen, kun laite on jäähtynyt.</p>
Kosketusnäytön alustus epäonnistui	<p>Kosketusnäyttöä painettiin, ennen kuin virrankytken alustus oli valmis.</p> <p>Varmista, ettei mikään kosketa tai nojaa kosketusnäyttöön etenään laitetta kytkettäessä.</p> <p>Kosketusnäytön alaosan ja kehyksen väliin on voinut juuttua epäpuhtauksia.</p> <p>Aseta pala jäykkää paperia kosketusnäytön alaosan ja sen kehyksen väliin ja poista lika liu'uttamalla paperia edestakaisin.</p>
Käyt.kelv. laite Irrota laite etuliitimestä. Katkaise sitten laitteen virta ja kytke virta uudelleen	<p>USB-suoraliitintään on kytketty viallinen laite.</p> <p>Irrota laite USB-suoraliitännästä. Sammuta laite painamalla  ja käynnistä se sitten uudelleen.</p>
Käyt.kelv. laite Irrota USB-laite.	<p>USB-suoraliitintään on kytketty USB-laite tai USB-muistitikku, jota ei tueta.</p> <p>Irrota laite USB-suoraliitännästä. Katkaise laitteesta virta ja kytke se takaisin.</p>
Käyttökelv. keskitin	<p>Keskittimiä, mukaan lukien keskittimen sisältämää USB-muistitikku, ei tueta. Irrota laite USB-suoraliitännästä.</p>
Mediak. täynnä.	<p>Laite voi tallentaa USB-muistitikkuihin vain, jos siinä on vähemmän kuin 999 tiedostoa. Poista käyttämättömiä tiedostoja ja yritä uudelleen.</p> <p>Vapauta tilaa poistamalla käyttämättömiä tiedostoja USB-muistitikulta ja yritä sitten uudelleen.</p>

Virheviesti	Toimenpide
Muisti täynnä	<p><b>Jos faksin lähetys tai kopiointi on käynnissä:</b></p> <ul style="list-style-type: none"> <li>• Paina  tai Lopeta tai Sulje ja odota muiden käynnissä olevien toimintojen päättymistä. Yritä sitten uudelleen.</li> <li>• Lähetä tähän mennessä skannatut sivut painamalla Lähetä heti.</li> <li>• Kopioi tähän mennessä skannatut sivut painamalla Osatulostus.</li> <li>• Poista tiedot muistista. Voit vapauttaa muistitilaa poistamalla Vastaanotto muistiin -toiminnon käytöstä.</li> </ul> <p>Lisää tietoa &gt;&gt; <i>Online-käyttöopas: Muistiin vastaanoton poistaminen käytöstä</i></p> <ul style="list-style-type: none"> <li>• Tulosta muistiin tallennetut faksit.</li> </ul> <p>Lisää tietoa &gt;&gt; <i>Online-käyttöopas: Laitteen muistiin tallennetun faksin tulostaminen</i></p>
Muistissa tietoa jäljellä	<p>Paina . Laitte peruuttaa työn ja poistaa sen muistista. Yritä tulostaa uudelleen.</p>
Muste vähissä	<p>Yhden tai useamman värikasetin käyttöikä on loppumassa.</p> <p>Tilaa uusi värikasetti. Voit jatkaa tulostusta, kunnes kosketusnäytössä näkyy Vaihda muste.</p> <p>Lisää tietoa &gt;&gt; <i>Online-käyttöopas: Mustekasettien vaihtaminen</i></p> <ul style="list-style-type: none"> <li>• <b>Voit edelleen skannata, vaikka muste on vähissä tai se on vaihdettava.</b></li> </ul>
Musteen määrää ei voi havaita	<p>Vaihda kasetti Brotherin alkuperäiseen värikasettiin. Jos virheviesti ei katoa, ota yhteys Brotherin asiakaspalveluun tai paikalliseen Brother-jälleenmyyjään.</p>
Musteenimeytin täynnä	<p>Musteenimeyttimen säiliö tai hukkasäiliö on vaihdettava. Ota yhteys Brotherin asiakaspalveluun tai paikalliseen valtuutettuun Brother-huoltokeskukseen laitteen huoltoa varten.</p> <p>Puhdistuksen syitä ovat:</p> <ol style="list-style-type: none"> <li>1. Laitte puhdistaa itsensä automaattisesti, kun poistat virtajohdon ja kytket sen takaisin.</li> <li>2. Kun paperitukos on selvitetty, laite puhdistetaan automaattisesti ennen seuraavan vastaanotetun sivun tulostusta.</li> <li>3. Laitte käynnistää automaattisen puhdistuksen, jos sitä ei ole käytetty 30 päivään (käyttö harvoin).</li> <li>4. Laitte käynnistää automaattisen puhdistuksen, kun saman värin värikasetit on vaihdettu 12 kertaa.</li> </ol>
Musteenimijä melkein täynnä	<p>Musteenimeyttimen säiliö tai hukkasäiliö on vaihdettava pian. Ota yhteys Brotherin asiakaspalveluun tai paikalliseen Brother-jälleenmyyjään.</p>

Virheviesti	Toimenpide
Pap.kokoristiriit a Paperikokoristiri ita [Kasetti 1] Paperikokoristiri ita [MT-alusta] Paperikokoristiri ita [Kasetti 2]	<ol style="list-style-type: none"> <li data-bbox="412 166 1249 311">1. Tarkista, että laitteen näytöllä valittu paperikoko vastaa paperikasetissa olevan paperin kokoa. Lisää tietoa &gt;&gt; <i>Online-käyttöopas: Paperikoon ja paperityypin vaihtaminen</i></li> <li data-bbox="412 320 1249 446">2. Varmista, että lisäsit paperin oikeaan suuntaan ja asetit paperiohjaimet käyttämäsi paperin kokoa vastaaviin merkkeihin. Lisää tietoa &gt;&gt; <i>Online-käyttöopas: Paperin asettaminen</i></li> <li data-bbox="412 455 1249 513">3. Kun olet tarkistanut paperin koon ja paperin suunnan, noudata LCD-näyttöön tulevia ohjeita.</li> </ol> <p data-bbox="412 523 1249 591">Jos tulostetaan tietokoneelta, varmista, että tulostinohjaimessa valittu paperikoko vastaa kasetissa olevien papereiden kokoa.</p> <p data-bbox="412 600 1249 668">Lisää tietoa &gt;&gt; <i>Online-käyttöopas: Tulostusasetukset (Windows®) tai Tulostusasetukset (Macintosh)</i></p>
Paperi vähis. kaset. #1 Paperi vähis. kaset. #2	Lisää paperia LCD-näytön ilmoittamaan paperikasettiin.
Paperia ei ole syötetty Ei paperinsyöttöä [Kasetti 1] Paperia ei ole syötetty [MT- alusta] Ei paperinsyöttöä [Kasetti 2]	<p data-bbox="412 842 1249 880">Tee jokin seuraavista:</p> <ul data-bbox="412 890 1249 1025" style="list-style-type: none"> <li data-bbox="412 890 1249 948">• Täytä paperikasetti uudelleen ja noudata sitten LCD-näyttöön tulevia ohjeita.</li> <li data-bbox="412 958 1249 1025">• Poista ja aseta paperi uudelleen ja noudata sitten LCD-näyttöön tulevia ohjeita.</li> </ul> <p data-bbox="412 1045 1249 1083">Paperia ei ollut asetettu MT-alustan keskelle.</p> <p data-bbox="412 1093 1249 1151">Poista paperi ja aseta se uudelleen MT-alustan keskelle ja noudata sitten LCD-näyttöön tulevia ohjeita.</p> <p data-bbox="412 1161 1249 1228">Lisää tietoa &gt;&gt; <i>Online-käyttöopas: Paperin asettaminen monitoimialustalle (MT-alustalle)</i></p> <p data-bbox="412 1238 1249 1306">Paperitukosten selvittämiseen tarkoitettua kantta ei ole suljettu kunnolla.</p>
Paperikasettia 1 ei löydetty Paperikasettia 2 ei löydetty	<p data-bbox="412 1325 1249 1363">Työnnä paperikasetti hitaasti kokonaan laitteeseen.</p> <p data-bbox="412 1373 1249 1441">Paperikasettia ei voitu työntää kokonaan laitteeseen, koska laitteessa on paperia tai vieras esine.</p> <p data-bbox="412 1450 1249 1547">Vedä paperikasetti laitteesta ja poista juuttunut paperi tai vieras esine laitteesta. Jos et löydä tai voi irrottaa juuttunutta paperia &gt;&gt; <i>Online-käyttöopas: Tulostimen tukos tai paperitukos</i></p>

Virheviesti	Toimenpide
Puhd. ei toimi XX Alustusta ei voi tehdä XX Ei voi tulostaa XX	Laitteessa on vieras esine, esimerkiksi paperiliitin tai revennyt paperinpala. Avaa skannerin kansi ja poista mahdolliset vieraat esineet ja paperinpalaset laitteen sisältä. Ellei virheviesti katoa, katkaise laitteesta virta usean minuutin ajaksi ja kytke se sitten takaisin. Voit kokeilla muita paperitukoksen selvitystoimia. Lisää tietoa >> <i>Online-käyttöopas: Paperisilpun poistaminen</i> Jos et voi tulostaa vastaanotettuja fakseja, siirrä ne toiseen faksilaitteeseen tai tietokoneeseesi. Lisää tietoa >> <i>Online-käyttöopas: Faksien tai faksiraporttien siirtäminen</i>
Tark. asiakirja / liian pitkä	Asiakirja on asetettu tai syötetty väärin tai ADS:ään asetettu asiakirja on liian pitkä. Lisää tietoa >> <i>Online-käyttöopas: Asiakirjatukokset</i>
Toistuva paperia ei syötetty	Puhdista paperinsyöttörullat. Lisää tietoa >> <i>Online-käyttöopas: Paperinsyöttörullien puhdistaminen</i>
Toistuvia paperitukoksia	Poista mahdolliset vieraat esineet ja paperinpalat laitteesta. Lisää tietoa >> <i>Online-käyttöopas: Paperisilpun poistaminen</i>
Tukos edessä/ takaosassa	Poista juuttunut paperi. Lisää tietoa >> <i>Online-käyttöopas: Tulostimen tukos tai paperitukos</i>
Tukos edessä	Jos paperitukoksia on jatkuvasti, kokeile toista paperitukoksen selvitystoimenpidettä.
Tukos, takaosa	Lisää tietoa >> <i>Online-käyttöopas: Paperisilpun poistaminen</i>
MT-alustatukos	Varmista, että paperiohjaimet on säädetty oikeaa paperikokoa varten.
Tukos edessä/MT-alusta	Varmista, että paperituki on asetettu kokonaan laitteeseen.
Tukos kasetti 2	Lisää tietoa >> <i>Online-käyttöopas: Paperi on juuttunut laitteen etuosaan</i>
Uusi tukos XX	Puhdista paperinsyöttörullat. Lisää tietoa >> <i>Online-käyttöopas: Paperinsyöttörullien puhdistaminen</i>
Vaihda muste	Yksi tai useampi värikasetti on käyttöikänsä lopussa. Vaihda värikasetit. Lisää tietoa >> <i>Online-käyttöopas: Mustekasettien vaihtaminen</i> • <b>Voit edelleen skannata, vaikka muste on vähissä tai se on vaihdettava.</b>

Virheviesti	Toimenpide
Vain mustavalkotulostus Vaihda värikasetti.	Yksi tai useampi värillinen värikasetti on käyttöikänsä lopussa. Vaihda värikasetit. Lisää tietoa >> <i>Online-käyttöopas: Mustekasettien vaihtaminen</i> Seuraavissa tapauksissa laite voi lopettaa kaikki tulostustoiminnot eikä laitetta voi ehkä käyttää ennen kuin uusi värikasetti on asennettu: <ul style="list-style-type: none"> <li>• Jos irrotat laitteen verkkovirrasta tai poistat värikasetin.</li> <li>• Jos valitset vaihtoehdon <b>Hitaasti kuivuva paperi</b> laitteessa tai tulostinohjaimessa.</li> </ul>
Väärä musteen väri	Tarkista, mitkä värikasetit eivät vastaa paikkansa väriä, ja siirrä nämä kasetit oikeille paikoilleen.
Väärä mustekasetti	Värikasetin mallinumero on yhteensopimaton laitteen kanssa. Varmista, että värikasetin mallinumero sopii laitteelle. >> <i>Aiheeseen liittyviä tietoja: Tarviketiedot</i> tämän osan lopussa.
Väärät asiakirjakokoasetukset	Valitse oikea asiakirjan kokovaihtoehto ja paina sitten uudelleen Faksin käynnis..
Väärät kasettiasetukset	Seuraa kosketusnäytön ohjeita ja yritä tulostaa uudelleen. Määritä paperikasetin paperikokoasetus LCD-näytön ohjeiden mukaan.
Yhteys katkesi	Yritä lähettää tai vastaanottaa uudelleen. Jos puhelut pysähtyvät toistuvasti ja käytössäsi on VoIP (Voice over IP) -järjestelmä, yritä vaihtaa yhteensopivuus perustilaan (VoIP:lle). >> <i>Aiheeseen liittyviä tietoja: Puhelinlinjan häiriöt / VoIP</i> tämän osan lopussa.

## Aiheeseen liittyviä tietoja

- Puhelinlinjan häiriöt / VoIP >> sivulla 17
- Tarviketiedot >> sivulla 32

# Langattoman lähiverkon asennuksen vianetsintä

## Langattoman LAN-verkon raportin virhekoodit

Jos langattoman LAN-verkon raportista ilmenee, että yhteyden muodostaminen epäonnistui, tarkista tulostetusta raportista virhekoodi ja katso vastaavat ohjeet taulukosta:

Virhekoodi	Ongelma ja suositellut ratkaisut
TS-01	Langaton asetus ei ole aktivoitu, vaihda langattomaksi asetukseksi PÄÄLLÄ. Jos verkkokaapeli on kytketty laitteeseen, irrota se ja vaihda laitteesi langattomaksi asetukseksi PÄÄLLÄ.
TS-02	Langatonta tukiasemaa/reititintä ei pystytä tunnistamaan. Tee jokin seuraavista: <ul style="list-style-type: none"><li>• Irrota langaton tukiasema/reititin virtalähteestä, odota 10 sekuntia ja kytke virta sitten takaisin.</li><li>• Jos WLAN-tukiasema/reititin käyttää MAC-osoitteen suodatusta, vahvista, että Brother-laitteen MAC-osoite on sallittu suodattimessa.</li><li>• Tarkista, että valitset oikean SSID-tunnuksen (verkon nimen) ja syötät oikean verkkoavaimen.</li></ul>
TS-03	Langattoman verkon ja suojausten asetukset voi olla määritetty väärin. Tarkista langattoman verkon asetukset. Jos et tunne kyseisiä tietoja, käänny verkon valvojan puoleen.
TS-04	Langattomassa tukiasemassa/reitittimessä on tunnistettu todennus-/salaismenetelmä, jota ei tueta. Langaton tukiasema/reititin käyttää todennus-/salaismenetelmää, jota laite ei tue. Varmista, että valitset oikean SSID-tunnuksen (verkon nimen).
TS-05	Määritetty SSID ja verkkoavain ovat väärin. Tarkista, että valitset oikean SSID-tunnuksen (verkon nimen) ja syötät oikean verkkoavaimen.
TS-06	Määritetyt langattomat suojaustiedot ovat väärin. Tarkista valitsemasi varmennus-/salaismenetelmä ja varmista, että syötät oikean verkkoavaimen.
TS-07	Laite ei pysty tunnistamaan tukiasemaa/reititintä, jossa on käytössä WPS. Kun haluat määrittää langattomat asetukset WPS:n avulla, varmista, että langaton tukiasema/reititin tukee WPS-protokollaa.
TS-08	Vähintään kaksi langatonta tukiasemaa, joissa on käytössä WPS, on tunnistettu. Yritä välttää muiden tukiasemien häiriöt kokeilemalla uudelleen muutaman minuutin kuluttua.

## Tekstin syöttäminen Brother-laitteella

- Käytettävissä olevat merkit voivat vaihdella maan mukaan.
- Näppäimistön asettelu voi poiketa asetettavan toiminnon mukaisesti.

Kun Brother-laitteeseen on syötettävä tekstiä, näppäimistö tulee esiin kosketusnäyttöön.



- Siirry kirjainten, numeroiden ja erikoismerkkien välillä painamalla .
- Siirry pienten ja isojen kirjainten välillä painamalla .
- Siirrä kohdistinta vasemmalle tai oikealle painamalla tai .

### Välilyöntien lisäys

- Lisää välilyönti painamalla [Tila]. Voit siirtää kohdistinta painamalla .

### Korjaukset

- Jos syötit väärän merkin ja haluat muuttaa sen, korosta väärä merkki painamalla tai . Paina , ja syötä sitten oikea merkki.
- Kun haluat lisätä merkin, siirrä kohdistin oikeaan paikkaan painamalla tai ja lisää sitten merkki.

- Paina jokaisen poistettavan merkin kohdalla tai poista kaikki merkit pitämällä painettuna.

## Tiedot komission asetuksen (EU) N:o 801/2013 noudattamisesta

Virrankulutus	MFC-J6935DW
Verkossa valmiustilassa <sup>1</sup>	Noin 2,3 W

<sup>1</sup> Kaikki verkkoportit aktivoituina ja yhdistettyinä

### **Langattoman LAN-verkon käyttöönotto / käytöstä poistaminen**

Kun haluat kytkeä langattoman verkkoyhteyden päälle tai pois, paina [Asetukset] > [Kaikki aset.] > [Verkko] > [Verkkoliitännät] > [WLAN] tai [Kiinteä verkko].



# Tarviketiedot

<b>Muste</b>	Laitteessa käytetään erillistä mustaa, keltaista, syaania ja magentaa värikasettia. Kasetit eivät ole osa tulostuspäätä.
<b>Värikasetin käyttöikä</b>	Kun värikasetit asennetaan ensimmäisen kerran, laite käyttää tarvittavan määrän mustetta musteensyöttöputkien täyttöön laadukkaiden tulosteiden tuottamiseksi. Tämä tapahtuu vain kerran. Kun tämä toimenpide on suoritettu, laitteen mukana toimitettujen värikasettien riittäisyys on alhaisempi kuin LC3219XL-kasettien (noin 80 % (musta) ja 65 % (värillinen)). Kaikilla seuraavilla värikaseteilla voidaan tulostaa määritetty sivumäärä.
<b>Vaihtotarvikkeet</b>	<Suurvärikasetti musta> LC3219XLBK <Suurvärikasetti keltainen> LC3219XLY <Suurvärikasetti syaani> LC3219XLC <Suurvärikasetti magenta> LC3219XLM Musta - noin 3 000 sivua <sup>1</sup> Keltainen, syaani ja magenta - noin 1 500 sivua <sup>1</sup>
	<Värikasetti musta> LC3217BK <Värikasetti keltainen> LC3217Y <Värikasetti syaani> LC3217C <Värikasetti magenta> LC3217M Musta, keltainen, syaani ja magenta - Noin 550 sivua <sup>1</sup>
	Katso lisätietoja vaihtotarvikkeista osoitteesta <a href="http://www.brother.com/pageyield">www.brother.com/pageyield</a>

<sup>1</sup> Arvioitu värikasettien riittäisyys ilmoitetaan standardin ISO/IEC 24711 mukaisesti



Jos käytössä on Windows®, voit käyttää **MAKSUTONTA** verkkosivustoa kaksoisnapsauttamalla työpöydän **Brother Creative Center**-kuvaketta . Tämä sivusto on suunniteltu resurssiksi, jonka avulla voit luoda ja tulostaa kätevästi mukautettuja materiaaleja yritys- ja kotikäyttöön käyttämällä valokuvia, tekstiä ja luovuutta.

Mac-käyttäjät voivat käyttää Brother CreativeCenter -resurssia seuraavassa verkko-osoitteessa: [www.brother.com/creativecenter](http://www.brother.com/creativecenter)

## Aiheeseen liittyviä tietoja

- Virhe- ja huoltoviestit >> sivulla 24



# brother

**Käy Brotherin Web-sivustolla osoitteessa  
[www.brother.com](http://www.brother.com)**

Valmistuksessa käytetty 100-prosenttista kierrätyspaperia  
(ei kansi)



D00JZT001-00  
FIN  
Versio 0