

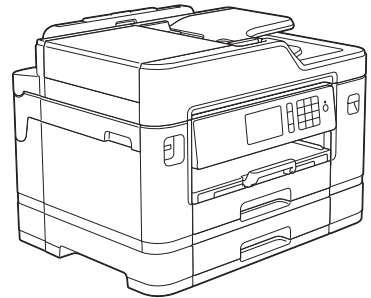

# Guia de Referência

Explicações breves para operações de rotina

## MFC-J5930DW



A Brother recomenda manter este guia junto do seu equipamento Brother para uma consulta rápida.

### Guia On-line do Utilizador

Este *Guia de Referência* contém instruções e informações básicas para o seu equipamento Brother.

Para obter instruções e informações mais avançadas, consulte o *Guia On-line do Utilizador* em [solutions.brother.com/manuals](http://solutions.brother.com/manuals)



# Localização dos manuais do utilizador

Nome do manual	Conteúdo	Localização
Guia de Segurança de Produto	Leia este manual primeiro. Leia as Instruções sobre Segurança antes de configurar o equipamento. Consulte este manual para se informar sobre marcas comerciais e restrições legais.	Impresso / Na caixa
Guia de Instalação Rápida	Siga as instruções para configurar o equipamento, bem como para instalar os controladores e o software para o sistema operativo e tipo de ligação que está a utilizar.	Impresso / Na caixa
Guia de Referência	Aprenda as operações básicas de impressão através de PC, impressão direta, digitalização, cópia e fax, bem como operações básicas de manutenção do equipamento. Consulte as sugestões para a solução de problemas.	Impresso / Na caixa
Guia On-line do Utilizador	Este manual inclui os conteúdos adicionais do <i>Guia de Referência</i> .  Além de informações sobre impressão através de PC, impressão direta, digitalização, cópia, fax, serviços da Internet, funções de dispositivos móveis e operações do Brother ControlCenter, são incluídas informações úteis sobre a utilização do equipamento numa rede.	Brother Solutions Center <sup>1</sup>
Guia de Imprimir/Digitalizar Portátil para o Brother iPrint&Scan	Este guia fornece informações úteis sobre a impressão a partir do seu dispositivo móvel e sobre a digitalização do equipamento Brother para o dispositivo móvel quando ligado a uma rede Wi-Fi®.	

<sup>1</sup> Visite [solutions.brother.com/manuals](http://solutions.brother.com/manuals).

# 1

## Informação geral

### Apresentação do painel de controlo

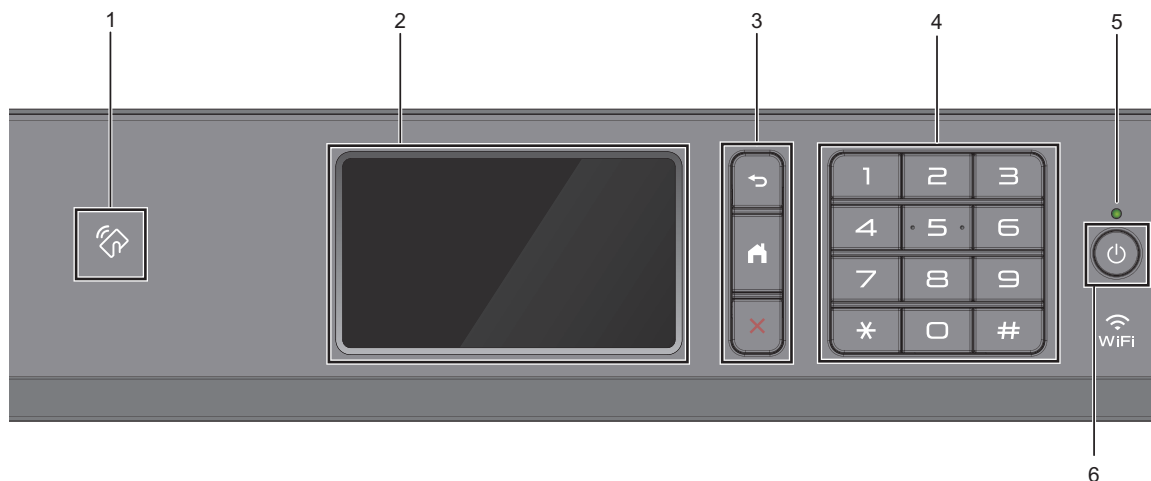

#### 1. Símbolo NFC (comunicação de campo próximo)

Pode utilizar a autenticação de cartão encostando o cartão IC ao símbolo NFC no painel de controlo.

Se o seu dispositivo Android™ suportar a tecnologia NFC, pode imprimir a partir do seu dispositivo ou digitalizar documentos para o seu dispositivo da mesma forma.

#### 2. LCD (ecrã de cristais líquidos) sensível ao toque

Aceda aos menus e às opções premindo-os no ecrã tátil.

Ajuste o ângulo do painel de controlo levantando-o.

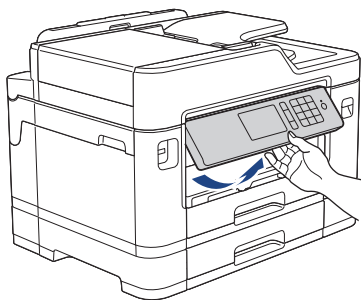

### 3. Botões de menu



(Voltar)

Prima para voltar ao menu anterior.



(Início)

Prima para voltar ao ecrã inicial.



(Cancelar)

Prima para cancelar uma operação.

### 4. Teclado de marcação

Prima os dígitos para marcar números de telefone ou de fax e para introduzir o número de cópias.

### 5. Indicador LED de ligar/desligar

O LED acende consoante o estado do equipamento.

Enquanto o equipamento estiver no modo de espera, o LED fica intermitente.

### 6. Ligar/Desligar

Prima  para ligar o equipamento.

Mantenha premida a tecla  para desligar o equipamento. O ecrã tátil apresenta [A desligar] e fica ligado durante alguns segundos antes de se desligar automaticamente. Se tiver ligado um telefone ou TAD externo, este estará sempre disponível para ser utilizado.

Se desligar o equipamento utilizando , este continua a limpar periodicamente a cabeça de impressão para manter a qualidade de impressão. Para prolongar a vida útil da cabeça de impressão, garantir uma maior eficiência dos cartuchos de tinta e preservar a qualidade de impressão, mantenha o equipamento sempre ligado a uma fonte de alimentação.

# Apresentação do ecrã LCD tátil

Existem três ecrãs Início aos quais pode aceder deslizando o dedo para a esquerda ou para a direita, ou premindo ◀ ou ▶.

A partir dos ecrãs Início, pode aceder a atalhos, à configuração Wi-Fi, às definições e aos ecrãs de níveis de tinta.

## Ecrã Início 1



Este ecrã apresenta o estado do equipamento quando este se encontra inativo. Este ecrã Início também se designa por ecrã do modo Pronto. Quando aparece, indica que o equipamento está pronto para o comando seguinte.



É possível alterar o ecrã do modo Pronto.

Mais informação >> *Guia On-line do Utilizador. Configurar o ecrã Pronto*

O Ecrã Início 1 dá acesso a operações de [Fax], [Cópia] e [Digitalizar].

## Ecrã Início 2

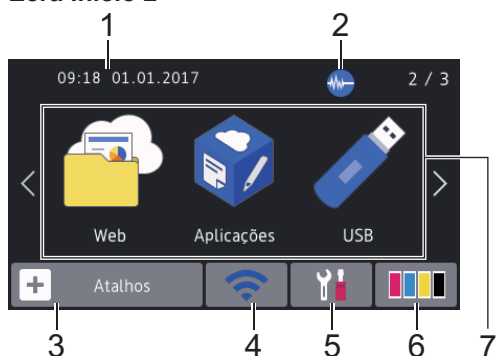

O Ecrã Início 2 dá acesso a funções adicionais, tais como operações de [Web], [Aplicações] e [USB].

## Ecrã Início 3



O Ecrã Início 3 dá acesso a funções adicionais, tais como operações de [Cópia A3 Atalhos] e [Transferir Software].

### 1. Data e hora

Apresenta a data e a hora do equipamento.

### 2. Modo silencioso

Este ícone aparece quando a definição [Modo Silêncio] estiver configurada para [Ligado].

O modo silencioso pode reduzir o ruído da impressão. Quando o modo silencioso está ativado, a velocidade de impressão torna-se mais lenta.

### 3. [Atalhos]



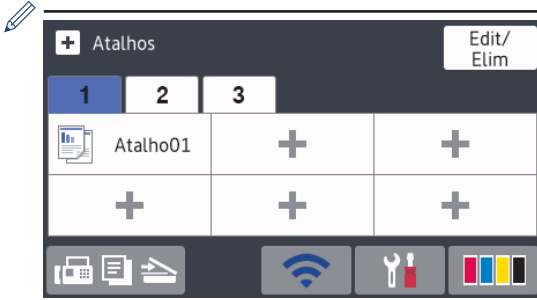

Crie atalhos para operações que utilize frequentemente, como enviar um fax, copiar, digitalizar e utilizar o Web Connect e serviços de aplicações.



- Estão disponíveis três separadores de atalhos e cada separador pode ter até seis atalhos.
- Prima , apresentado na parte inferior do ecrã, para aceder aos ecrãs Início.

#### 4. Estado da ligação sem fios

Cada ícone da tabela que se segue apresenta o estado da rede sem fios:

	O equipamento não está ligado ao ponto de acesso sem fios. Prima este botão para configurar as definições sem fios. Mais informação >>> <i>Guia de Instalação Rápida</i>
	A rede sem fios está ligada. Um indicador de três níveis em cada ecrã Início apresenta a intensidade atual do sinal sem fios.
	Não é possível detetar o ponto de acesso sem fios.
	A definição de ligação sem fios está desativada.

 Pode configurar as definições sem fios premindo o botão de estado sem fios.

#### 5. [Definiç.]

Prima para aceder ao menu [Definiç.].

#### 6. [Tinta]

Apresenta o volume de tinta disponível. Prima para aceder ao menu [Tinta].

Quando um cartucho de tinta estiver quase a acabar ou tiver um problema, aparece um ícone de erro na cor da tinta em causa.

#### 7. Modos:

-  [Fax]

Prima para aceder ao modo Fax.

-  [Cópia]

Prima para aceder ao modo Cópia.

-  [Digitalizar]

Prima para aceder ao modo Digitalizar.

-  [Web]

Prima para ligar o equipamento Brother a um serviço Internet.

Mais informação >>> *Guia On-line do Utilizador*

-  [Aplicações]

Prima para ligar o equipamento Brother ao serviço de aplicações da Brother.

Mais informação >>> *Guia On-line do Utilizador*

-  [USB]

Prima para aceder ao menu [USB].

-  [Cópia A3 Atalhos]

Prima para copiar para papel de tamanho A3 ou Ledger utilizando este menu de predefinições.

-  [Transferir Software]

Prima para visualizar informações sobre transferência e instalação de software em dispositivos móveis e computadores.

## 8. [Faxes memoriz]

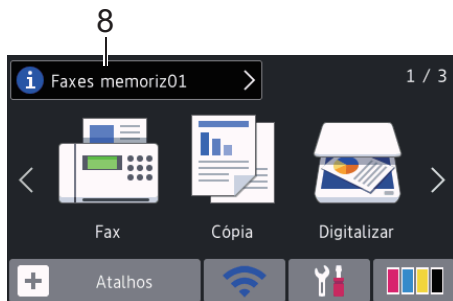

[Faxes memoriz] indica quantos faxes recebidos estão na memória do equipamento.

Prima  para imprimir os faxes.

## 9. [Novos faxes:]

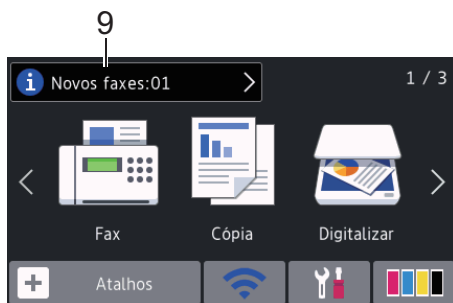

Quando a opção [Pré-visual. fax] está configurada para [Ligado], [Novos faxes] apresenta quantos novos faxes recebeu e guardou na memória.



Prima  para ver os faxes no ecrã tátil.

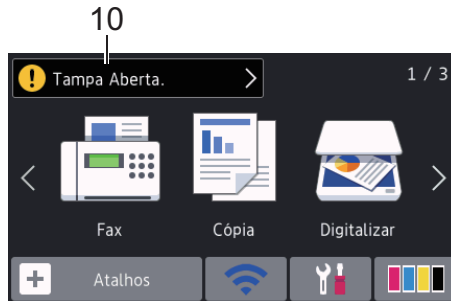

Se receber um fax com papel de vários tamanhos (por exemplo, uma página de dados A4 e uma página de dados A3), o equipamento poderá criar e guardar um ficheiro para cada tamanho de papel, pelo que o ecrã tátil poderá indicar que recebeu mais do que uma tarefa de fax.

## 10. Ícone de advertência



O ícone de advertência  aparece quando existe uma mensagem de erro ou de manutenção; prima  para ver os detalhes e, em seguida, prima  para voltar ao modo Pronto.

## IMPORTANTE

NÃO pressione o LCD com um objeto afiado, como uma caneta ou um estilete. Pode danificar o equipamento.



- Este produto adota um tipo de letra da ARPHIC TECHNOLOGY CO., LTD.
- NÃO toque no LCD imediatamente depois de ter ligado o cabo de alimentação à tomada ou de ter ligado o equipamento. Pode causar um erro.

## Novas informações da Brother

Estas novas informações da Brother aparecem na barra de informações quando as definições de notificação, como [Mensagem da Brother] e [Verif autom de firmware] estão configuradas para [Ligado].

Prima  para ver os detalhes.



É necessária uma ligação à Internet, podendo ser aplicadas taxas relativas a dados.

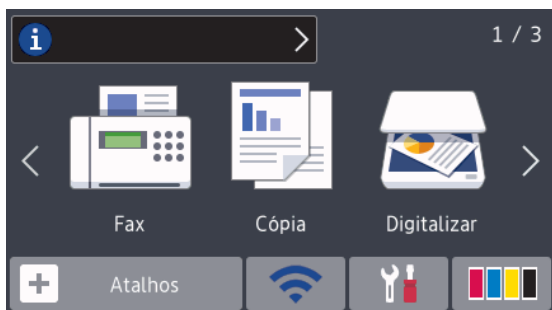

## Aceder a utilitários Brother (Windows®)

O **Brother Utilities** é um iniciador de aplicações que proporciona um cómodo acesso a todas as aplicações da Brother que estejam instaladas no seu computador.

### 1 Efetue uma das seguintes ação:

- Windows Vista® e Windows® 7

Clique em  (**Iniciar**) > **Todos os Programas** > **Brother** > **Brother Utilities**.

- Windows® 8

Toque ou clique em  (**Brother Utilities**) no ecrã **Início** ou no ambiente de trabalho.

- Windows® 8.1

Desloque o ponteiro do rato para o canto inferior esquerdo do ecrã **Início** e clique em  (se utilizar um dispositivo com controlo tátil, deslize para cima a partir do fundo do ecrã **Início** para fazer aparecer o ecrã **Aplicações**).

Quando o ecrã **Aplicações** aparecer, toque ou clique em  (**Brother Utilities**).

- Windows® 10

Clique em  > **Todas as aplicações** > **Brother** > **Brother Utilities**.

### 2 Selecione o equipamento.

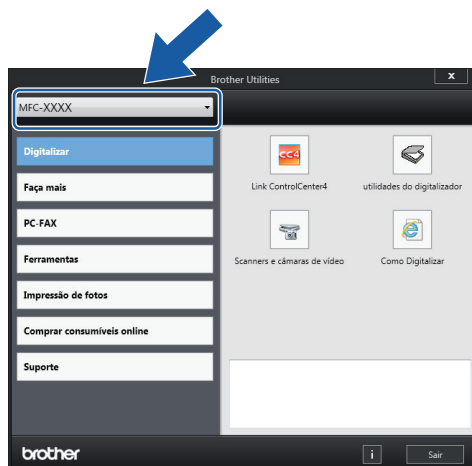

### 3 Selecione a operação que pretende utilizar.

## Desinstalar o software e os controladores Brother (Windows®)

### 1 Execute (**Brother Utilities**).

### 2 Clique na lista pendente e selecione o nome do seu modelo (se ainda não estiver selecionado). Clique em **Ferramentas** na barra de navegação do lado esquerdo e clique em **Desinstalar**.

Siga as instruções da caixa de diálogo para desinstalar o software e os controladores.



## Colocar papel

**1** Coloque o papel na gaveta do papel da forma seguinte.



Folheie bem a pilha de papel.

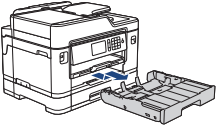
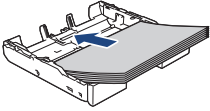
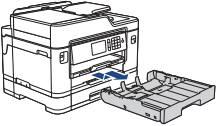
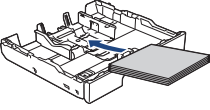
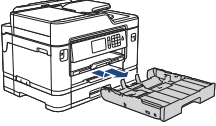
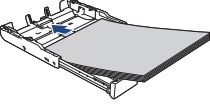

O tamanho do papel determina a orientação quando colocar o papel.

Gaveta #1	Gaveta #2	Como colocar papel		
A4 Letter Executive	A4 Letter (Apenas papel simples e papel reciclado)		Ajuste as guias do papel.	Orientação horizontal 
A5 A6 Fotografia Foto L Foto 2L Ficha Envelopes	-		Ajuste as guias do papel.	Orientação vertical 
A3 Ledger Legal Folio Legal (México) Legal (Índia) (O papel fotográfico plastificado não está disponível.)	A3 Ledger Legal Folio Legal (México) Legal (Índia) (Apenas papel simples e papel reciclado)		Puxe a gaveta utilizando o deslocador verde e, em seguida, ajuste as guias do papel.	Orientação vertical 

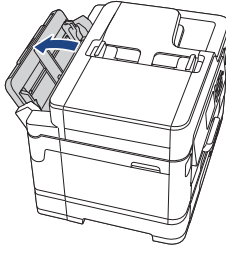
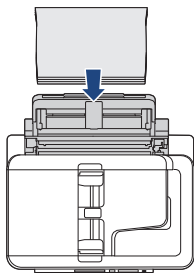
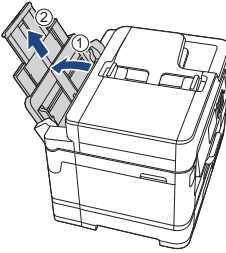
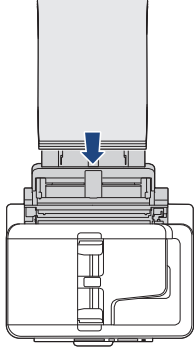
Gaveta MF	Como colocar papel	
A4 Letter Executive		Ajuste as guias do papel da gaveta MF.  Orientação horizontal
A3 Ledger Legal Folio Legal (México) Legal (Índia) A5 A6 Fotografia Foto L Foto 2L Ficha Envelopes		Ajuste as guias do papel da gaveta MF.  Orientação vertical

Mais informação ►► *Guia On-line do Utilizador: Colocar papel*

**2** Abra a aba do suporte do papel.

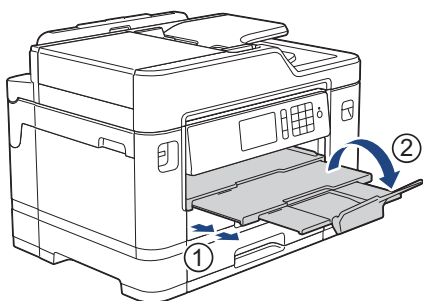

**3** Altere a configuração do tamanho do papel no menu do equipamento, se isso for necessário.

# Colocar documentos

## Colocar documentos no alimentador automático de documentos (ADF)

- 1 Folheie bem as folhas.
- 2 Ajuste as guias (1) ao tamanho do documento.

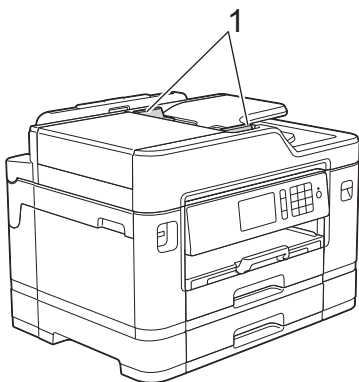

- 3 Coloque o documento com a *face para cima* no ADF, conforme indica a ilustração, até sentir o documento tocar nos rolos de alimentação e o equipamento emitir um sinal sonoro.

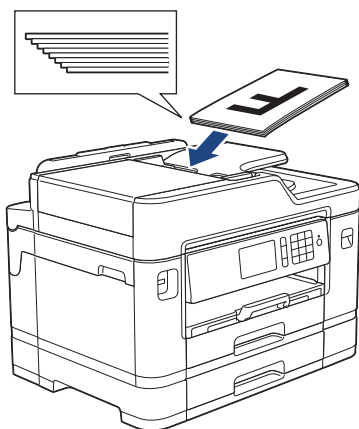

## Colocar documentos no vidro do digitalizador

- 1 Levante a tampa dos documentos.
- 2 Coloque o documento com a *face para baixo* no canto superior esquerdo do vidro do digitalizador, conforme indica a ilustração.

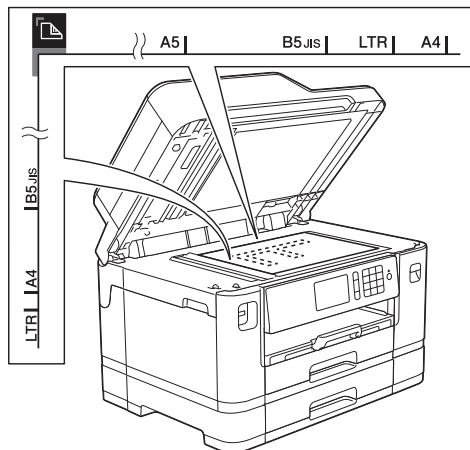

- 3 Feche a tampa dos documentos.

## Imprimir a partir do computador

Antes de tentar qualquer operação de impressão, confirme o seguinte:

- Certifique-se de que instalou os controladores e o software da Brother.
- Para utilizadores de cabo USB ou de rede: certifique-se de que o cabo de interface está inserido corretamente.

### Imprimir um documento (Windows®)

- 1 Selecione o comando de imprimir na sua aplicação.
- 2 Selecione **Brother MFC-XXXX Printer** (em que XXXX é o nome do seu modelo).
- 3 Clique em **Imprimir**.
- 4 Conclua a sua operação de impressão.

### Imprimir um documento (Macintosh)

- 1 A partir de uma aplicação como o Apple TextEdit, clique no menu **Ficheiro** e selecione **Imprimir**.
- 2 Selecione **Brother MFC-XXXX** (em que XXXX é o nome do seu modelo).
- 3 Clique em **Imprimir**.

- 4 Conclua a sua operação de impressão.

### Impressões variadas

Para utilizar funções de impressão variadas, clique no botão de propriedades ou preferências de impressão para alterar a configuração da impressora.

#### Imprimir nos dois lados do papel automaticamente

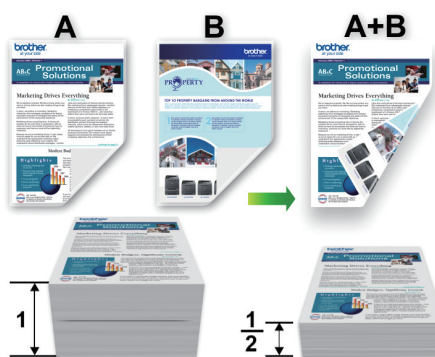

#### Imprimir mais de uma página numa única folha de papel (N em 1)



No Windows®:

Mais informação ►► *Guia On-line do Utilizador: Imprimir a partir do computador (Windows®)*

No Macintosh:

Mais informação ►► *Guia On-line do Utilizador: Imprimir a partir do computador (Macintosh)*

# Imprimir fotografias diretamente a partir de uma unidade de memória flash USB

## Pré-visualizar e imprimir fotografias a partir de uma unidade de memória flash USB

Pré-visualize as fotografias no LCD antes de as imprimir. Imprima imagens guardadas numa unidade de memória flash USB.

- 1 Coloque uma unidade de memória flash USB na ranhura USB.

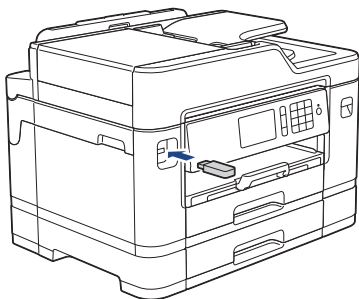

- 2 Prima [Impressão JPEG] > [Selecionar Ficheiros].
- 3 Passe o dedo para a esquerda ou para a direita, ou prima ◀ ou ▶, para visualizar a fotografia que pretende imprimir e, em seguida, prima-a.

 Para imprimir todas as fotografias, prima [Imp. td] e, em seguida, prima [Sim] para confirmar.

- 4 Prima × **01** para visualizar o teclado do ecrã tátil e, em seguida, introduza o número de cópias utilizando o teclado do ecrã tátil. Prima [OK].

Pode também premir [-] ou [+] no ecrã tátil, ou utilizar os números do teclado de marcação.

- 5 Prima [OK].
- 6 Repita os três últimos passos até ter selecionado todas as fotografias que pretende imprimir.
- 7 Prima [OK].
- 8 Leia e confirme a lista de opções apresentada.
- 9 Para alterar as definições de impressão, prima [Def. impres.].  
Quando terminar, prima [OK].
- 10 Prima [Iniciar].

## Descrição geral das definições de impressão

As definições de impressão que alterar são temporárias para a impressão atual. O equipamento regressa às configurações predefinidas após a impressão estar concluída.

 Pode guardar as configurações de impressão que utiliza mais frequentemente, especificando-as como predefinições.

Mais informação >>> *Guia On-line do Utilizador*

# Imprimir um ficheiro PDF diretamente a partir de uma unidade de memória flash USB

Pode imprimir um ficheiro PDF diretamente a partir de uma unidade de memória flash USB.



Não é possível imprimir ficheiros PDF com 2 ou mais GB.

- 1 Coloque uma unidade de memória flash USB na ranhura USB.

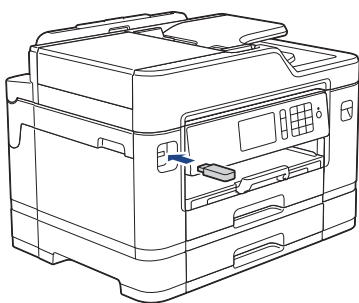

- 2 Prima [Impressão PDF].
- 3 Deslize o dedo para cima ou para baixo, ou prima ▲ ou ▼, para ver o ficheiro PDF que pretende imprimir e prima-o.
- 4 Prima **x001** para visualizar o teclado do ecrã tátil e, em seguida, introduza o número de cópias utilizando o teclado do ecrã tátil. Prima [OK].  
Pode também premir [-] ou [+] no ecrã tátil, ou utilizar os números do teclado de marcação.
- 5 Leia e confirme a lista de opções apresentada.
- 6 Para alterar as definições de impressão, prima [Def. impres.].  
Quando terminar, prima [OK].

- 7 Prima [Iniciar mono] ou [Cor inicial].

## Copiar um documento

1 Certifique-se de que colocou papel do tamanho correto na gaveta do papel.

2 Coloque o documento.

3 Prima  [Cópia].

No ecrã tátil, aparece:

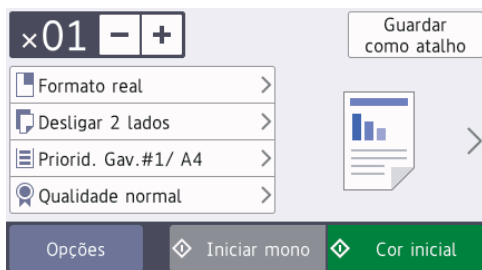

4 Altere as definições de cópia conforme necessário.



Quando colocar papel que não seja papel simples de tamanho A4, tem de alterar as definições [Tamanho papel] e [Tipo de papel] premindo [Opções].

- **x01** (N.º de cópias)

Prima **x01** para visualizar o teclado do ecrã tátil e, em seguida, introduza o número de cópias utilizando o teclado do ecrã tátil. Prima [OK].

Pode também premir [-] ou [+] no ecrã tátil, ou utilizar os números do teclado de marcação.

- [Opções]

Prima  para alterar as definições de cópia apenas para a próxima cópia.

Quando terminar de alterar definições, prima [OK].



Quando terminar de selecionar novas opções, pode guardá-las premindo o botão [Guardar como atalho].

5

Prima [Iniciar mono] ou [Cor inicial].



Para parar a cópia, prima .

## Outras opções de cópia

É possível utilizar várias funções de cópia alterando as definições de cópia. Prima o botão [Opções].

### Ampliar ou reduzir imagens copiadas

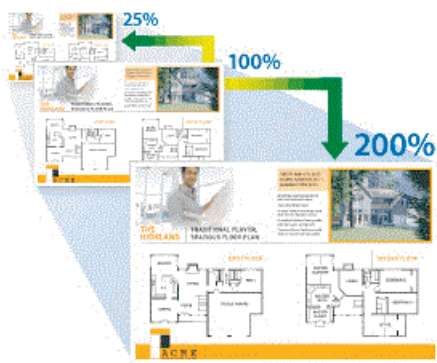

### Cópia de 2 lados

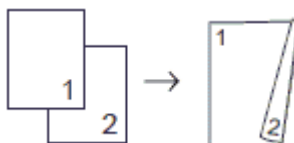

Mais informação >> *Guia On-line do Utilizador. Cópia*

## Antes da digitalização

Antes de tentar digitalizar, confirme o seguinte:

- Certifique-se de que instalou os controladores e o software da Brother.
- Para utilizadores de cabo USB ou de rede: certifique-se de que o cabo de interface está inserido corretamente.

## Digitalizar a partir do computador

Existem várias formas de utilizar o computador para digitalizar fotografias e documentos no seu equipamento Brother. Utilize o software fornecido pela Brother ou a sua aplicação de digitalização favorita.

Mais informação >> *Guia On-line do Utilizador: Digitalizar a partir do computador (Windows®) ou Digitalizar a partir do computador (Macintosh)*

## Digitalizar com o botão “Digitalizar” do equipamento

Utilize o botão Digitalizar do equipamento para alterar temporariamente as definições de digitalização. Para tornar as alterações permanentes, utilize o software ControlCenter da Brother.

- 1 Coloque o documento.
- 2 Prima  [Digitalizar].

- 3 Deslize o dedo para a esquerda ou para a direita, ou prima ◀ ou ▶, para ver  [para PC].

O ícone passa para o centro do ecrã táctil e fica realçado a azul.

- 4 Prima  [para PC].

- 5 Prima [para Ficheiro].

- 6 Se o equipamento estiver ligado através da rede, deslize o dedo para cima ou para baixo, ou prima ▲ ou ▼, para ver o computador para o qual pretende enviar os dados e, em seguida, prima o nome do computador.



Se o LCD solicitar a introdução de um PIN, utilize o LCD para introduzir o PIN de quatro dígitos do computador e prima [OK].

- 7 Efetue uma das seguintes ação:
  - Para alterar as definições, prima [Opções] e avance para o passo seguinte.
  - Prima [Iniciar] para começar a digitalizar sem alterar definições adicionais.

O equipamento inicia a digitalização. Se utilizar o vidro do digitalizador do equipamento, siga as instruções apresentadas no LCD para concluir o trabalho de digitalização.

- 8 Para digitalizar ambos os lados do documento, prima [Digit. 2 lados] e, em seguida, selecione o tipo de documento.



**9** Altere as definições de digitalização que pretende, como tipo de digitalização, resolução, tipo de ficheiro e tamanho do documento, se necessário. Quando terminar, prima [OK].

**10** Prima [Iniciar].

O equipamento inicia a digitalização. Se utilizar o vidro do digitalizador do equipamento, siga as instruções apresentadas no LCD para concluir o trabalho de digitalização.

## Antes de enviar faxes

### Interferência na linha telefónica/VoIP

Se tiver problemas de envio ou receção de um fax devido a possíveis interferências na linha telefónica ou se estiver a utilizar um sistema VoIP, recomendamos que altere a velocidade do modem para minimizar os erros nas operações de fax.

**1** Prima  [Definiç.] > [Defin. todas] > [Conf.inicial] > [Compatível].

**2** Prima a opção que pretender.

- [Básico (p/ VoIP)] reduz a velocidade do modem para 9600 bps e desativa a receção de faxes a cores e a função ECM, exceto para o envio de faxes a cores. A menos que a interferência seja um problema recorrente na sua linha telefónica, será preferível utilizar apenas quando necessário.

Para melhorar a compatibilidade com a maioria dos serviços VoIP, a Brother recomenda mudar a configuração de compatibilidade para [Básico (p/ VoIP)].

- [Normal] configura a velocidade do modem para 14.400 bps.
- [Alta] configura a velocidade do modem para 33.600 bps.

**3** Prima .



- VoIP (Voice over IP) é um tipo de sistema telefónico que utiliza uma ligação à Internet, em vez de uma linha telefónica tradicional.

### Informações relacionadas

- Mensagens de erro e de manutenção ►► página 25

## Enviar um fax

**1** Coloque o documento no ADF ou no vidro do digitalizador.

**2** Prima  [Fax].



Se a definição [Pré-visual. fax] estiver configurada para [Ligado], prima  [Fax] > [A enviar Faxes].

No ecrã tátil, aparece:

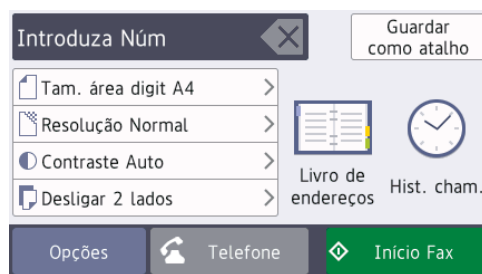

**3** Introduza o número de fax de uma das seguintes formas:

- Teclado de marcação (introduza manualmente o número de fax).

Prima todos os dígitos do número usando o teclado de marcação.

- [Remarc.] (Remarque o último número marcado.)

Prima [Hist. cham.] > [Remarc.]

- [Números marcados] (Selecione um número no histórico de chamadas efetuadas.)

Prima [Hist. cham.] > [Números marcados].

Selecione o número pretendido e prima [Aplicar].

- [Hist. ID chamador] (Selecione um número no histórico de identificação de chamadas.)

Prima [Hist. cham.] > [Hist. ID chamador].

Selecione o número pretendido e prima [Aplicar].

- [Livro de endereços] (Selecione um número do livro de endereços.)

Prima [Livro de endereços].

Efetue uma das seguintes ações:

- Selecione o número pretendido e prima [Aplicar].
- Prima , introduza a primeira letra do nome e, em seguida, prima [OK]. Prima o nome que pretende marcar. Se o nome tiver dois números, prima o número pretendido. Prima [Aplicar].



---

Se a procura LDAP estiver disponível, o resultado será apresentado no ecrã tátil com .

---

**4** Para alterar as definições de fax, prima [Opções].

Quando terminar, prima [OK].

**5** Prima [Início Fax].

**6** Efetue uma das seguintes ação:

- Se estiver a utilizar o ADF, o equipamento inicia a digitalização e envia depois o documento.

- Se estiver a utilizar o vidro do digitalizador e tiver selecionado [Mono] em [Definição cor], o equipamento começa a digitalizar a primeira página.

Avance para o passo seguinte.

- Se estiver a utilizar o vidro do digitalizador e tiver selecionado [Cor] em [Definição cor], o ecrã tátil pergunta-lhe se pretende enviar um fax a cores.

Prima [Sim (Fax a cores)] para confirmar. O equipamento começa a marcar e a enviar o documento.

**7** Quando o ecrã tátil apresentar [Página seguinte?], efetue um dos seguintes procedimentos:

- Prima [Não] quando terminar de digitalizar páginas. O equipamento começa a enviar o documento.
- Prima [Sim] para digitalizar outra página. Coloque a página seguinte no vidro do digitalizador e, em seguida, prima [OK]. O equipamento começa a digitalizar a página.

Repita este passo para cada página adicional.

# Selecionar o modo de recepção correto

Deve selecionar o Modo de Recepção consoante os dispositivos externos e serviços telefónicos que tiver na sua linha.

Por predefinição, o equipamento recebe automaticamente todos os faxes que lhe são enviados. O diagrama que se segue ajuda a selecionar o modo correto.

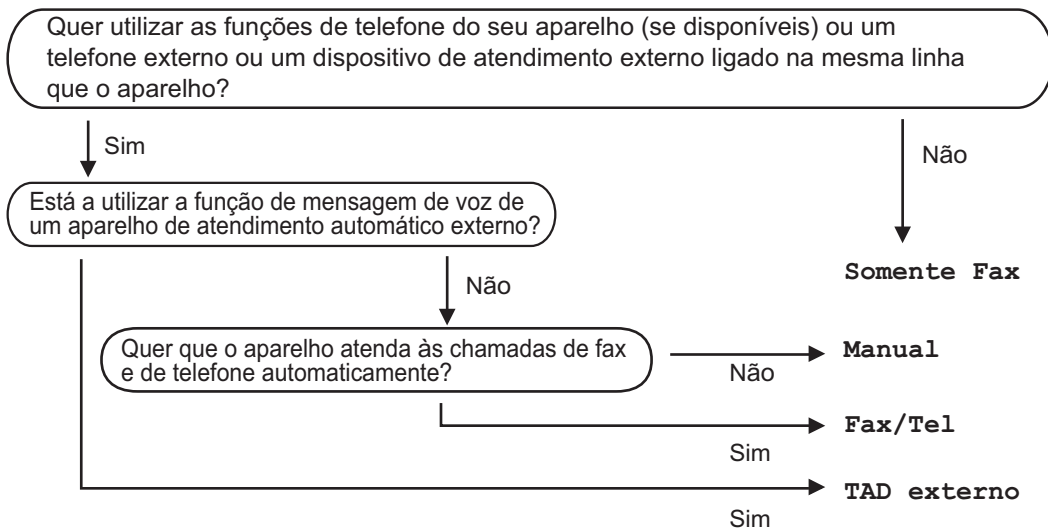

**1** Prima .[Definiç.] > [Defin. todas] > [Fax] > [Conf.recepção] > [Modo recepção].

**2** Prima a opção [Somente fax], [Fax/Tel], [TAD externo] ou [Manual].

**3** Prima .

## Ver a qualidade de impressão

Se as impressões tiverem cores e texto esbatidos ou matizados ou se faltar texto, alguns dos bocais da cabeça de impressão podem estar obstruídos. Imprima a folha de verificação da qualidade de impressão e examine o padrão de verificação dos bocais.

- 1 Prima  [Tinta] > [Melhorar qualidade impress] > [Verificar qualidade de impr].



Pode também premir  [Definiç.] > [Manutenção] > [Melhorar qualidade impress] > [Verificar qualidade de impr].

- 2 Prima [Iniciar].  
O equipamento imprime a folha de verificação da qualidade de impressão.
- 3 Verifique a qualidade dos quatro blocos de cor na folha.
- 4 O ecrã tátil pergunta sobre a qualidade de impressão. Efetue uma das seguintes ação:
  - Se todas as linhas estiverem nítidas e visíveis, prima [Não] e, em seguida, prima  para terminar a verificação da qualidade de impressão.
  - Se faltarem linhas (ver **Má**, abaixo), prima [Sim].

OK

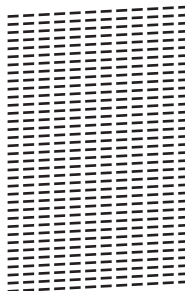

Má

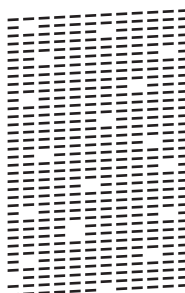

- 5 O ecrã tátil pede-lhe que verifique a qualidade de impressão de cada cor. Prima o número do padrão (1–4) que mais se aproxima do resultado de impressão.
- 6 Efetue uma das seguintes ação:
  - Se for necessário limpar a cabeça de impressão, prima [Iniciar] para iniciar o procedimento de limpeza.
  - Se não for necessário limpar a cabeça de impressão, o ecrã Manutenção volta a aparecer no ecrã tátil. Prima .
- 7 Quando o procedimento de limpeza termina, o ecrã tátil pergunta se pretende voltar a imprimir a folha de verificação da qualidade de impressão. Prima [Sim] e, em seguida, prima [Iniciar].

O equipamento volta a imprimir a folha de verificação da qualidade de impressão. Verifique novamente a

qualidade dos quatro blocos de cor na folha.

Se limpar a cabeça de impressão e a impressão não melhorar, experimente instalar um novo cartucho de tinta original da Brother para cada cor problemática. Experimente voltar a limpar a cabeça de impressão. Se a impressão não tiver melhorado, contacte o serviço de apoio ao cliente da Brother ou o revendedor Brother da sua área.

## IMPORTANTE

NÃO toque na cabeça de impressão. Se tocar na cabeça de impressão, pode causar danos permanentes e anular a garantia da mesma.



Quando um bocal da cabeça de impressão está obstruído, a amostra impressa tem esta aparência.



Depois de limpar o bocal da cabeça de impressão, as linhas desaparecem.



## Verificar o alinhamento da impressão do equipamento Brother

Se o texto impresso perder nitidez e as imagens ficarem desvanecidas após transportar o equipamento, poderá ser necessário ajustar o alinhamento da impressão.

- 1 Prima  [Tinta] > [Melhorar qualidade impress] > [Alinhamento].



Pode também premir  [Definiç..] > [Manutenção] > [Melhorar qualidade impress] > [Alinhamento].

- 2 Prima [Seg.].
- 3 Passe o dedo para cima ou para baixo, ou prima ▲ ou ▼, para visualizar o tamanho de papel que necessita de um ajuste no alinhamento da impressão e, em seguida, prima-o.
- 4 Prima [Alinhamento básico] ou [Alinhamento avançado].
- 5 Coloque o tamanho do papel selecionado na gaveta e, em seguida, prima [Iniciar].

O equipamento imprime a folha de verificação do alinhamento.

(A)

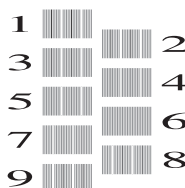

- 6 Para o padrão "A", passe o dedo para cima ou para baixo, ou prima ▲ ou ▼, para visualizar o número do teste de impressão com as faixas verticais menos visíveis (1-9) e, em seguida, prima-o (no exemplo, o número 6 é a melhor escolha). Prima [OK].

Repita este passo para os restantes padrões.



---

Quando o alinhamento da impressão não está ajustado corretamente, o texto fica impreciso, com este aspeto.

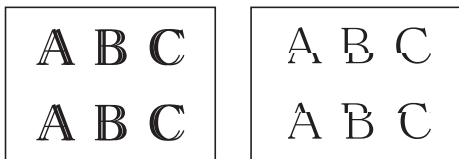

Depois de se ajustar corretamente o alinhamento da impressão, o texto fica com este aspeto.



---

**7** Prima .

Utilize esta secção para resolver problemas que podem ocorrer quando utiliza o equipamento Brother.

## Identificação de problemas

Mesmo que o equipamento pareça ter um problema, a maioria dos problemas pode ser corrigida por si.

Comece por verificar o seguinte:

- O cabo de alimentação do equipamento está ligado corretamente e o equipamento está ligado.
- Todas as peças de proteção laranja do equipamento foram removidas.
- Os cartuchos de tinta estão instalados corretamente.
- A tampa do digitalizador e a tampa de desencravamento de papel estão bem fechadas.
- O papel está corretamente colocado na gaveta de papel.
- Os cabos de interface estão ligados com firmeza no equipamento e no computador ou a ligação sem fios está bem configurada tanto no equipamento como no computador.
- (Para modelos com ligação em rede) O ponto de acesso (para ligação sem fios), o router ou o hub está ligado e o respetivo botão de ligação está intermitente.
- Para encontrar o erro e a solução, observe o LCD ou o estado do equipamento no **Status Monitor** através do seu computador.



## Utilizar o LCD

1. Siga as mensagens apresentadas no LCD.
2. Consulte as instruções na tabela Mensagens de erro e de manutenção que se segue.
3. Se não conseguir resolver o erro, consulte o *Guia On-line do Utilizador: Mensagens de erro e de manutenção*

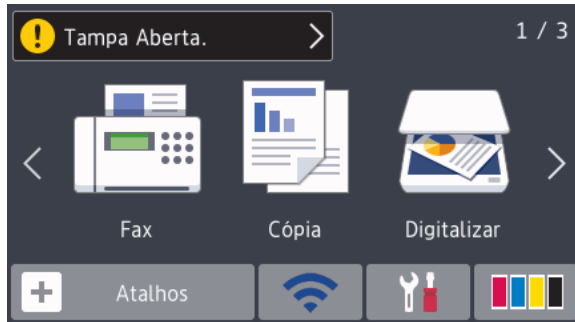

## Utilizar o Status Monitor

- Clique duas vezes no ícone  do tabuleiro de tarefas.
- Cada cor do ícone indica o estado do equipamento.
- Clique no botão **Solução de problemas** para aceder ao site de resolução de problemas da Brother.

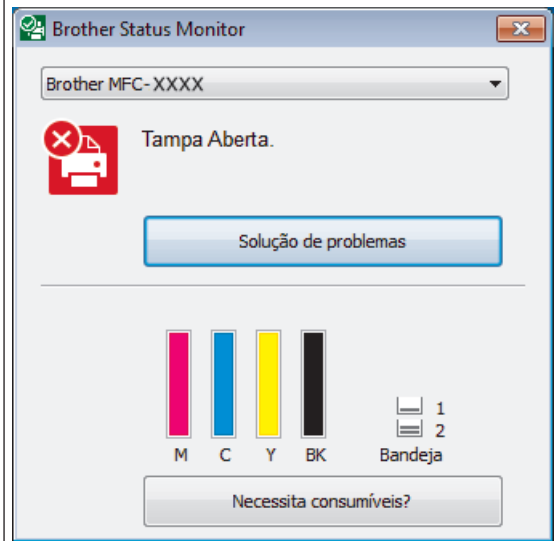

# Mensagens de erro e de manutenção

As mensagens de erro e de manutenção mais comuns são descritas na tabela. Para obter informações mais detalhadas, consulte o *Guia On-line do Utilizador*.

O próprio utilizador pode corrigir a maioria dos erros e efetuar a manutenção de rotina. Se necessitar de mais sugestões, aceda à página **Perguntas mais frequentes e Resolução de problemas** relativa ao seu modelo no Brother Solutions Center em [support.brother.com](http://support.brother.com).



Se o ecrã tátil apresentar erros e o seu dispositivo Android™ suportar a função NFC, toque com o dispositivo no símbolo NFC situado no painel de controlo para aceder ao Brother Solutions Center e procure as últimas perguntas mais frequentes a partir do seu dispositivo. (É possível que o seu operador de telemóvel cobre taxas relativas a mensagens e dados.)

Certifique-se de que as definições NFC do equipamento Brother e do dispositivo Android™ estão ambas ativadas.

Mensagem de erro	Ação
Absorv. tinta cheio	<p>A caixa de absorção de tinta ou a caixa de limpeza tem de ser substituída. Contacte o serviço de apoio ao cliente da Brother ou o centro de assistência Brother autorizado da sua área para que o seu equipamento seja reparado.</p> <p>Os motivos para limpeza são:</p> <ol style="list-style-type: none"><li>1. O equipamento efetua uma limpeza automática depois de o utilizador retirar o cabo de alimentação e voltar a introduzi-lo.</li><li>2. Depois de um encravamento de papel ser eliminado, o equipamento efetua uma limpeza automática antes de imprimir a próxima página recebida.</li><li>3. O equipamento efetua uma limpeza automática se estiver inativo por mais de 30 dias (uso pouco frequente).</li><li>4. O equipamento efetua uma limpeza automática depois de os cartuchos de tinta da mesma cor terem sido substituídos 12 vezes.</li></ol>
Absorv.tint qua. cheio	<p>A caixa de absorção de tinta ou a caixa de limpeza tem de ser substituída brevemente. Contacte o serviço de apoio ao cliente da Brother ou o revendedor Brother da sua área.</p>
Baixa temperatura	<p>Após aquecer a sala, permita que o equipamento aqueça até à temperatura ambiente. Tente novamente quando o equipamento tiver aquecido.</p>
C. M.md cheio	<p>O equipamento apenas consegue guardar dados na unidade de memória flash USB se esta contiver menos de 999 ficheiros. Elimine ficheiros não utilizados e tente novamente.</p> <p>Elimine ficheiros não utilizados da unidade de memória flash USB para libertar algum espaço e tente novamente.</p>

Mensagem de erro	Ação
Cart. Tinta Errado	<p>O número do modelo do cartucho de tinta não é compatível com o equipamento.</p> <p>Verifique se o número do modelo do cartucho funciona com o seu equipamento.</p> <p>➤➤ <i>Informações relacionadas: Especificações dos consumíveis</i> no fim desta secção.</p>
Cor de Tinta incorreta	<p>Verifique quais os cartuchos de tinta que não estão colocados na posição correspondente à respetiva cor e desloque-os para as posições corretas.</p>
Defin. gaveta errada	<p>Siga as instruções apresentadas no ecrã tátil e tente imprimir novamente.</p> <p>Efetue a configuração do tamanho do papel para a gaveta de acordo com as instruções no LCD.</p>
Definições da gaveta 1 Definições da gaveta 2 Definições da gaveta MF	<p>Esta mensagem é apresentada quando a definição de confirmação do tipo e do tamanho do papel está ativada.</p> <p>Para que esta mensagem de confirmação não apareça, altere a definição para Desligado.</p> <p>Mais informação ➤➤ <i>Guia On-line do Utilizador: Alterar a definição de verificação do tamanho do papel</i></p>
Desligado	<p>Tente enviar ou receber novamente.</p> <p>Se as chamadas forem interrompidas repetidamente e estiver a utilizar um sistema VoIP (Voz sobre IP), experimente mudar a Compatibilidade para Básica (para VoIP).</p> <p>➤➤ <i>Informações relacionadas: Interferência na linha telefónica/VoIP</i> no fim desta secção.</p>
Dispos inutilizável Desligue o dispositivo USB.	<p>Foi ligado(a) à interface direta USB um dispositivo USB ou uma unidade flash USB não suportado(a).</p> <p>Desligue o equipamento da interface direta USB. Desligue o equipamento e, em seguida, ligue-o novamente.</p>
Dispos. inutilizável Desligue dispositivo da ficha frontal e desligue e volte a ligar o equipamento.	<p>Um equipamento danificado está ligado à interface direta USB.</p> <p>Desligue o equipamento da interface direta USB e prima  para o desligar; em seguida, ligue de novo o equipamento.</p>
Doc. encravado/ muito comprido	<p>O documento não foi introduzido ou alimentado corretamente, ou o documento digitalizado pelo ADF era muito comprido.</p> <p>Mais informação ➤➤ <i>Guia On-line do Utilizador: Encravamentos de documentos</i></p>

Mensagem de erro	Ação
Encr. Frente/ Atrás	Retire o papel encravado.
Encr. Frente	Mais informação >> <i>Guia On-line do Utilizador: Encravamento da impressora ou do papel</i>
Encrav. Atrás	Se o encravamento de papel for recorrente, experimente outra operação de desencravamento de papel.
Encr. Gav. MF	Mais informação >> <i>Guia On-line do Utilizador: Remover restos de papel</i>
Encr. Frente/Gav. MF	Certifique-se de que as guias do papel estão ajustadas ao tamanho correto do papel.
Encr. Gav2	Certifique-se de que o suporte do papel está completamente inserido no equipamento.
Rep. Encr. XX	Mais informação >> <i>Guia On-line do Utilizador: O papel está encravado na parte da frente do equipamento</i>
	Limpe os rolos de recolha de papel.
	Mais informação >> <i>Guia On-line do Utilizador: Limpar os rolos de recolha de papel</i>
Encravamentos repetitivos	Retire todos os objetos estranhos e pedaços de papel do equipamento.
	Mais informação >> <i>Guia On-line do Utilizador: Remover restos de papel</i>
Gaveta do papel 1 não detetada	Lentamente, introduza na totalidade a gaveta do papel no equipamento.
Gaveta do papel 2 não detetada	O papel ou um objeto estranho impediu a introdução correta da gaveta do papel.
	Puxe a gaveta do papel para fora do equipamento e retire o papel encravado ou o objeto estranho. Se não conseguir encontrar ou retirar o papel encravado >> <i>Guia On-line do Utilizador: Encravamento da impressora ou do papel</i>
Hub Inutilizável.	Os hubs, incluindo uma unidade flash USB com um hub integrado, não são suportados. Desligue o equipamento da interface direta USB.
Imposs. Digitalizar XX	Desligue o equipamento da corrente elétrica durante alguns minutos e, em seguida, volte a ligá-lo.
	Se não conseguir imprimir os faxes recebidos, transfira-os para outro equipamento de fax ou para o seu computador.
	Mais informação >> <i>Guia On-line do Utilizador: Transferir faxes ou o relatório do histórico de faxes</i>
Impossível detetar vol. de tinta	Substitua o cartucho por um cartucho de tinta original da Brother. Se a mensagem de erro persistir, contacte o serviço de apoio ao cliente da Brother ou o revendedor Brother da sua área.

Mensagem de erro	Ação
<p>Impossível Limpar XX</p> <p>Não é possível iniciar XX</p> <p>Impossível Imprimir XX</p>	<p>Um objeto estranho, como um clipe ou um pedaço de papel rasgado, entrou no equipamento.</p> <p>Abra a tampa do digitalizador e retire eventuais objetos estranhos e restos de papel do interior do equipamento. Se a mensagem de erro continuar, desligue o equipamento da corrente elétrica durante alguns minutos e, em seguida, volte a ligá-lo.</p> <p>Pode experimentar outras operações de desencravamento de papel.</p> <p>Mais informação &gt;&gt; <i>Guia On-line do Utilizador: Remover restos de papel</i></p> <p>Se não conseguir imprimir os faxes recebidos, transfira-os para outro equipamento de fax ou para o seu computador.</p> <p>Mais informação &gt;&gt; <i>Guia On-line do Utilizador: Transferir faxes ou o relatório do histórico de faxes</i></p>
<p>Inic Ecrã Tátil falhou</p>	<p>O ecrã tátil foi premido antes de a inicialização de arranque ter terminado.</p> <p>Certifique-se de que não há objetos pousados ou a tocar no ecrã tátil, especialmente quando ligar o equipamento.</p> <p>É possível que existam resíduos entre a parte inferior do ecrã tátil e a respetiva moldura.</p> <p>Insira um pedaço de papel rígido entre a parte inferior do ecrã tátil e a respetiva moldura; em seguida, deslize-o para a frente e para trás para forçar a saída dos resíduos.</p>
<p>Instalar Cartucho de Tinta</p>	<p>Retire o novo cartucho de tinta e reinstale-o de forma lenta e firme até o fixar no local.</p> <p>Mais informação &gt;&gt; <i>Guia On-line do Utilizador: Substituir os cartuchos de tinta</i></p>
<p>Memória Cheia</p>	<p><b>Se estiver em curso uma operação de cópia ou de envio de fax:</b></p> <ul style="list-style-type: none"> <li>• Prima  ou Sair ou Fechar, aguarde que as outras operações que estão em curso terminem e, em seguida, tente novamente.</li> <li>• Prima Enviar Agora para enviar as páginas digitalizadas até esse momento.</li> <li>• Prima Impressão Parcial para copiar as páginas digitalizadas até esse momento.</li> <li>• Apague dados da memória. Para libertar mais memória, pode desativar a função Receção em Memória.</li> </ul> <p>Mais informação &gt;&gt; <i>Guia On-line do Utilizador: Desativar a Receção em Memória</i></p> <ul style="list-style-type: none"> <li>• Imprima os faxes guardados na memória.</li> </ul> <p>Mais informação &gt;&gt; <i>Guia On-line do Utilizador: Imprimir um fax que esteja guardado na memória do equipamento</i></p>
<p>Não detetado</p>	<p>Retire o novo cartucho de tinta e reinstale-o de forma lenta e firme até o fixar no local.</p>

Mensagem de erro	Ação
Não detetado	Mais informação >> <i>Guia On-line do Utilizador. Substituir os cartuchos de tinta</i>
	Retire o cartucho de tinta usado e instale um novo.
	Substitua o cartucho por um cartucho de tinta original da Brother. Se a mensagem de erro persistir, contacte o serviço de apoio ao cliente da Brother ou o revendedor Brother da sua área.
	Rode lentamente o cartucho de tinta, voltando a porta de alimentação de tinta para baixo e reinstale o cartucho.
	Verifique os números de modelo dos cartuchos de tinta e instale os cartuchos de tinta corretos. >> <i>Informações relacionadas: Especificações dos consumíveis</i> no fim desta secção.
Pouca tinta	Um ou mais cartuchos de tinta estão quase a acabar. Encomende um novo cartucho. Pode continuar a imprimir até o ecrã tátil apresentar <code>Subst Tinteiro</code> . Mais informação >> <i>Guia On-line do Utilizador. Substituir os cartuchos de tinta</i> <ul style="list-style-type: none"> <li>• <b>Pode continuar a digitalizar mesmo que haja pouca tinta ou que esta precise de ser substituída.</b></li> </ul>
Pouco papel Gav.1 Pouco papel Gav.2	Volte a colocar papel na gaveta do papel indicada no LCD.
Restam dados na memória	Prima  . O equipamento cancela a tarefa e apaga-a da memória. Tente imprimir novamente.
Sem ID chamada	Não há histórico de chamadas recebidas. Não recebeu chamadas ou não subscreveu o serviço de identificação de chamada da sua companhia de telefones. Para utilizar a função de identificação de chamada, contacte a sua companhia de telefones. Mais informação >> <i>Guia On-line do Utilizador. Identificação de Chamada</i>
Sem memória de fax	Efetue uma das seguintes ações: <ul style="list-style-type: none"> <li>• Apague dados da memória. Para libertar mais memória, pode desativar a função <code>Receção em Memória</code>. Mais informação &gt;&gt; <i>Guia On-line do Utilizador. Desativar a Receção em Memória</i></li> <li>• Imprima os faxes guardados na memória. Mais informação &gt;&gt; <i>Guia On-line do Utilizador. Imprimir um fax que esteja guardado na memória do equipamento</i></li> </ul>

Mensagem de erro	Ação
<p>Só impr. a preto e branco</p> <p>Substitua tinta.</p>	<p>Um ou mais cartuchos de tinta de cor acabaram.</p> <p>Substitua os cartuchos de tinta.</p> <p>Mais informação &gt;&gt; <i>Guia On-line do Utilizador: Substituir os cartuchos de tinta</i></p> <p>É possível que o equipamento interrompa todas as operações de impressão, pelo que só poderá utilizá-lo quando instalar um novo cartucho de tinta nos casos seguintes:</p> <ul style="list-style-type: none"> <li>• Se desligar o equipamento ou retirar o cartucho de tinta.</li> <li>• Se selecionar a opção <b>Papel Secante lento</b> no equipamento ou no controlador da impressora.</li> </ul>
<p>Subst Tinteiro</p>	<p>Um ou mais cartuchos de tinta acabaram.</p> <p>Substitua os cartuchos de tinta.</p> <p>Mais informação &gt;&gt; <i>Guia On-line do Utilizador: Substituir os cartuchos de tinta</i></p> <ul style="list-style-type: none"> <li>• <b>Pode continuar a digitalizar mesmo que haja pouca tinta ou que esta precise de ser substituída.</b></li> </ul>
<p>Tamanho pap. errado</p> <p>Tam. papel errado [Gaveta 1]</p> <p>Tam. papel errado [Gaveta MF]</p> <p>Tam. papel errado [Gaveta 2]</p>	<ol style="list-style-type: none"> <li>1. Verifique se o tamanho do papel que selecionou no visor do equipamento corresponde ao tamanho do papel que se encontra na gaveta. Mais informação &gt;&gt; <i>Guia On-line do Utilizador: Alterar o tamanho e o tipo do papel</i></li> <li>2. Certifique-se de que colocou o papel com a orientação adequada e ajuste as guias do papel aos indicadores do tamanho do papel utilizado. Mais informação &gt;&gt; <i>Guia On-line do Utilizador: Colocar papel</i></li> <li>3. Depois de ter verificado o tamanho e a orientação do papel, siga as instruções no LCD.</li> </ol> <p>Se imprimir a partir do computador, certifique-se de que o tamanho do papel que selecionou no controlador da impressora corresponde ao tamanho do papel colocado na gaveta. Mais informação &gt;&gt; <i>Guia On-line do Utilizador: Definições de impressão (Windows®) ou Opções de impressão (Macintosh)</i></p>
<p>Temperat Elevada</p>	<p>Depois de arrefecer a divisão, deixe o equipamento arrefecer até à temperatura ambiente. Tente novamente quando o equipamento tiver arrefecido.</p>
<p>Verif. papel repetitivo</p>	<p>Limpe os rolos de recolha de papel.</p> <p>Mais informação &gt;&gt; <i>Guia On-line do Utilizador: Limpar os rolos de recolha de papel</i></p>

Mensagem de erro	Ação
Verif. Papel Sem papel na [Gaveta 1]	Efetue uma das seguintes ações: <ul style="list-style-type: none"> <li>• Coloque papel na gaveta do papel e siga as instruções no LCD.</li> <li>• Retire e volte a colocar o papel e siga as instruções no LCD.</li> </ul>
Sem Papel [Gaveta MF] Sem papel na [Gaveta 2]	O papel não foi inserido no centro da gaveta MF. Retire o papel, volte a introduzi-lo no centro da gaveta MF e siga as instruções no LCD. Mais informação >> <i>Guia On-line do Utilizador: Colocar papel na gaveta multifunções (Gaveta MF)</i>
	A tampa de desencravamento de papel não está corretamente fechada.

## Informações relacionadas

---

- Interferência na linha telefónica/VoIP >> página 17
  - Especificações dos consumíveis >> página 35
-



# Solução de problemas de configuração de LAN sem fios

## Códigos de erro do relatório da LAN sem fios

Se o relatório da rede local sem fios indicar que a ligação falhou, verifique o código de erro no relatório impresso e consulte as instruções correspondentes na tabela:

Código de erro	Problema e soluções recomendadas
TS-01	A definição sem fios não está ativada; altere a definição sem fios para Ligado. Se tiver um cabo de rede ligado ao equipamento, desligue-o e altere a definição sem fios do equipamento para Ligado.
TS-02	Não é possível detetar o router/ponto de acesso sem fios. Efetue uma das seguintes ações: <ul style="list-style-type: none"><li>• Desligue a fonte de alimentação do router/ponto de acesso sem fios, aguarde 10 segundos e volte a ligá-la.</li><li>• Se o router/ponto de acesso WLAN estiver a utilizar a filtragem de endereços MAC, confirme se o endereço MAC do equipamento Brother é permitido pelo filtro.</li><li>• Verifique se selecionou o SSID (nome de rede) correto e introduziu a chave de rede correta.</li></ul>
TS-03	As definições de rede sem fios e de segurança que introduziu podem estar incorretas. Reconfirme as definições de rede sem fios. Se não conhecer esta informação, consulte o administrador da sua rede.
TS-04	Foi detetado um método de autenticação/criptação não suportado no ponto de acesso sem fios/router. O ponto de acesso sem fios/router está a utilizar um método de autenticação/criptação que não é suportado pelo dispositivo. Verifique se selecionou o SSID (nome de rede) correto.
TS-05	O SSID e a chave de rede especificados estão incorretos. Verifique se selecionou o SSID (nome de rede) correto e introduziu a chave de rede correta.
TS-06	As informações de segurança especificadas para a ligação sem fios estão incorretas. Verifique o método de autenticação/criptação que selecionou e certifique-se de que introduziu a chave de rede correta.
TS-07	O equipamento não consegue detetar um ponto de acesso/router sem fios que tenha o WPS ativado. Para configurar as definições de rede sem fios com WPS, certifique-se de que o seu ponto de acesso/router sem fios suporta WPS e tente de novo.



Código de erro	Problema e soluções recomendadas
TS-08	São detetados dois ou mais pontos de acesso sem fios com WPS ativado. Tente novamente após alguns minutos para evitar a interferência de outros pontos de acesso.

## Introduzir texto no equipamento Brother

- Os caracteres que estão disponíveis podem diferir em função do país.
- A disposição do teclado pode diferir consoante a função que estiver a definir.

Quando precisar de introduzir texto no equipamento Brother, aparece um teclado no ecrã tátil.





- Prima  para alternar entre letras, números e caracteres especiais.
- Prima  para alternar entre letras minúsculas e maiúsculas.
- Para deslocar o cursor para a esquerda ou direita, prima ◀ ou ▶.

### Inserir espaços

- Para introduzir um espaço, prima [Espaço]. Pode também premir ▶ para deslocar o cursor.

### Efetuar correções

- Se tiver introduzido um carácter incorreto e quiser alterá-lo, prima ◀ ou ▶ para destacar o carácter incorreto. Prima  e, em seguida, introduza o carácter correto.

- Para inserir um carácter, prima ◀ ou ▶ para deslocar o cursor até ao local correto e, em seguida, introduza o carácter.
- Prima  para cada carácter que pretenda apagar ou prima sem soltar  para apagar todos os caracteres.

## Informações sobre o cumprimento do Regulamento (UE) n.º 801/2013 da Comissão

Consumo de energia	MFC-J5930DW
Espera com rede <sup>1</sup>	Aprox. 2,3 W

<sup>1</sup> Todas as portas de rede ativadas e ligadas

### Como ativar/desativar uma rede local sem fios

Para ligar ou desligar a ligação de rede sem fios, prima  [Definiç.] > [Defin. todas] > [Rede] > [Interface Rede] > [WLAN] ou [LAN com fios].

# Especificações dos consumíveis

<b>Tinta</b>	O equipamento utiliza os cartuchos de tinta individuais Preto, Amarelo, Ciano e Magenta, que estão separados dos elementos da cabeça de impressão.
<b>Duração do cartucho de tinta</b>	A primeira vez que instala um conjunto de cartuchos de tinta, o equipamento utiliza uma quantidade de tinta para encher os tubos de ejeção para impressões de elevada qualidade. Este processo acontece apenas uma vez. Após a conclusão deste processo, os cartuchos fornecidos com o equipamento terão uma capacidade inferior à dos cartuchos LC3219XL (cerca de 80% para o Preto e 65% para um de cor). Com todos os cartuchos de tinta que se seguem, pode imprimir o número de páginas especificado.
<b>Consumíveis de substituição</b>	<Preto de capacidade super elevada> LC3219LKB <Amarelo de capacidade super elevada> LC3219LY <Ciano de capacidade super elevada> LC3219XLC <Magenta de capacidade super elevada> LC3219XLM Preto - Cerca de 3 000 páginas <sup>1</sup> Amarelo, Ciano e Magenta - Cerca de 1 500 páginas <sup>1</sup>
	<Preto de super capacidade> LC3217BK <Amarelo de super capacidade> LC3217Y <Ciano de super capacidade> LC3217C <Magenta de super capacidade> LC3217M Preto, Amarelo, Ciano e Magenta - Cerca de 550 páginas <sup>1</sup>
	Para mais informações sobre os consumíveis de substituição, visite-nos em <a href="http://www.brother.com/pageyield">www.brother.com/pageyield</a>

<sup>1</sup> A capacidade aproximada dos cartuchos é declarada em conformidade com a ISO/IEC 24711



Se utilizar o Windows®, clique duas vezes no ícone **Brother Creative Center**  no ambiente de trabalho para aceder ao nosso sítio Web **GRATUITO**, concebido para ajudar a criar e imprimir facilmente materiais personalizados para utilização profissional e doméstica com fotografias, texto e criatividade.

Os utilizadores de Mac podem aceder ao Brother CreativeCenter através do seguinte endereço: [www.brother.com/creativecenter](http://www.brother.com/creativecenter)

## Informações relacionadas

- Mensagens de erro e de manutenção ►► página 25

# brother

Visite-nos na World Wide Web  
[www.brother.com](http://www.brother.com)

Impresso em papel 100% reciclado  
(excepto a capa)



D00JA5001-00  
POR  
Versão 0