

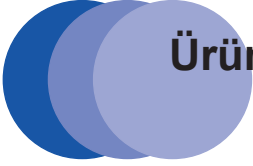

brother



Ürün Güvenlik Kılavuzu

HL-L8260CDN / HL-L8260CDW / HL-L8360CDW / HL-L9310CDW /
MFC-L8690CDW / MFC-L8900CDW / MFC-L9570CDW

Brother Industries, Ltd.
15-1, Naeshiro-cho, Mizuho-ku, Nagoya 467-8561, Japan

Ürünü çalıştırmaya çalışmadan önce veya herhangi bir bakım işlemi yapmadan önce bu kılavuzu okuyun. Bu talimatlara uyulmaması, yangın, elektrik çarpması, yanıklar veya boğulma dahil yaralanma veya mala zarar gelmesiyle sonuçlanabilir. Brother, ürün sahibinin bu kılavuzda anlatılan talimatları izlememesinden dolayı oluşan zarardan sorumlu değildir.

Bu kılavuzun kullanılması:

1. Ürünü kullanmadan önce tüm kılavuzu okuyun ve daha sonra başvurmak için saklayın.
2. Bu kılavuzda anlatılan talimatları dikkatle izleyin ve üründe işaretlenen tüm uyarılara ve talimatlara uydüğunuzdan daima emin olun.
3. Bu kılavuzu okuduktan sonra ürününüzün kullanımı ile ilgili herhangi bir sorunuz varsa, Brother müşteri hizmetleri veya yerel Brother bayiiniz ile iletişime geçin.
4. Tüm talimatları anladığınızdan emin olmak için dokümantasyonda kullanılan Semboller ve Kuralları öğrenin.

Dokümantasyonda Kullanılan Semboller ve Kurallar

Aşağıdaki semboller ve kurallar dokümantasyon boyunca kullanılabilir.
Ürün üzerinde işaretlenmiş tüm uyarıları ve talimatları izleyin.

⚠ UYARI

UYARI kaçınılmadığı takdirde, ölüm veya ciddi yaralanmalara neden olabilecek potansiyel olarak tehlikeli bir durumu işaret eder.

⚠ DİKKAT

DİKKAT, kaçınılmadığı takdirde, küçük veya orta derecede yaralanmalarla sonuçlanabilen zararlı olabilecek durumları gösterir.

ÖNEMLİ

ÖNEMLİ kaçınılmadığı takdirde, mala zarar verebilecek veya ürün işlevselliğinin kaybolmasıyla sonuçlanabilecek zararlı olabilecek durumları gösterir.

NOT

NOT, çalışma ortamını, kurulum şartlarını veya özel kullanım şartlarını belirtir.



Elektrik Tehlikesi sembelleri, olası elektrik çarpmasına karşı sizi uyarır.



Yangın Tehlikesi sembelleri yangın olasılığı hakkında sizi uyarır.



Sıcak Yüzey sembelleri, ürünün sıcak parçalarına dokunmamanız gerektiği konusunda sizi uyarır.



Yasaklama sembelleri gerçekleştirilmemesi gereken işlemleri gösterir.

Kalın

Kalın yazı tipi ürünün kumanda panelindeki veya bilgisayar ekranındaki belirli tuşları tanımlar.

İtalik

İtalik yazı stili, önemli bir noktayı vurgular veya sizi ilgili başlığa yönlendirir.

Courier New

Courier New yazı tipindeki metin, ürünün LCD'sindeki mesajları tanımlar.

NOT

- Modellerin tümü her ülkede mevcut değildir.
- Bu kılavuzdaki çizimler HL-L8360CDW/HL-L9310CDW/MFC-L8900CDW ile ilgilidir.

Derleme ve Yayın Bildirimi

Bu ürünün kılavuzları, basım zamanındaki en yeni ürün güvenlik bilgisini sağlamak üzere derlenip yayınlanmıştır. Bu kılavuzlarda bulunan bilgiler değişikliğe tabi olabilir.

En son kılavuzlar için support.brother.com adresinden bizi ziyaret edin.

Ürününüz İçin Güvenli Bir Yer Seçin

⚠ UYARI

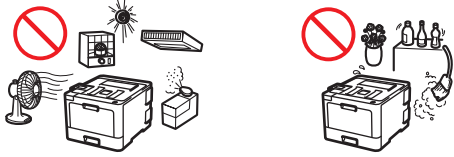

Sıcaklığın 10 °C ve 32 °C arasında, nemin %20 ila %80 arasında kaldığı ve yoğuşmanın olmadığı bir yer seçin.



Ürünü ısıtıcı, klima, elektrikli vantilatör, buzdolabı veya su yakınına YERLEŞTİRMEYİN. Aksi halde su ürüne temas edebileceği için elektrik çarpması, kısa devre veya yangın çıkabilir (ısıtma/klima/havalandırma ekipmanının neden olduğu yoğuşma dahil).



Ürünü doğrudan güneş ışığına, yüksek ısıya, açık ateşe, aşındırıcı gazlara, neme ya da toza maruz BIRAKMAYIN. Aksi halde, ürüne zarar veren ve/veya çalışmaz hale getiren elektrik çarpması, kısa devre veya yangın riski vardır.



Ürünü, kimyasalların yakınındaki bir yere veya kimyasalların dökülebileceği bir yere YERLEŞTİRMEYİN. Kimyasalların ürün ile temas etmesi halinde, yangın veya elektrik çarpması riski olabilir. Özellikle benzen, tiner, aseton veya deodorant gibi sıvılar veya organik çözücüler, plastik kabı ve/veya kabloları eritebilir veya çözünmesine neden olabilir; bu da yangın veya elektrik çarpması riskine neden olur. Bunlar veya diğer kimyasallar ürünün arızalanmasına veya renginin atmasına neden olabilir.



Ürünü, üründeki herhangi bir yuvayı veya açıklığı engelleyecek şekilde YERLEŞTİRMEYİN. Bu yuvalar ve açıklıklar havalandırma için sağlar. Makinenin havalandırmasını engelleme aşırı ısınmaya ve/veya yangına neden olabilir.

Bunun yerine:

- Çizimde gösterildiği gibi ürünün çevresinde minimum boşluğu koruyun.

Tarama işlevi olmayan ürünler

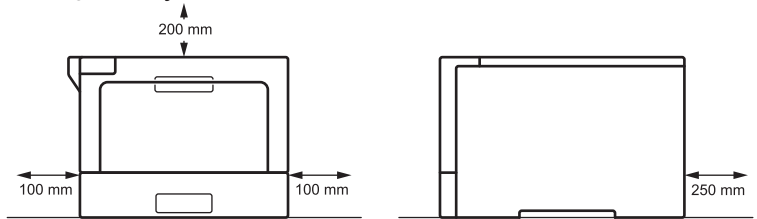

Tarama işlevi olan ürünler

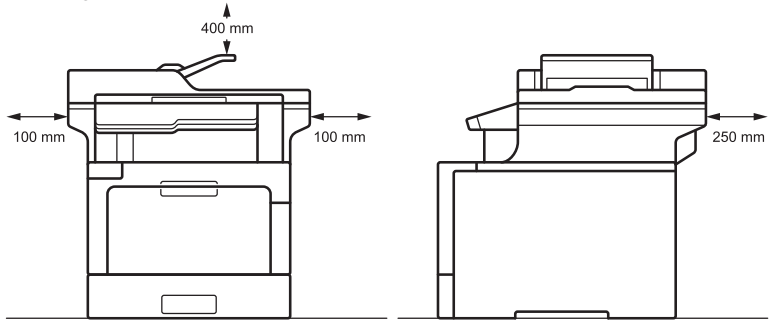

- Ürünü sert, dengeli bir yüzeye yerleştirin.
- Bu ürünü radyatör veya ısıtıcının yakınına veya üzerine YERLEŞTİRMEYİN.
- Bu ürünü yeterli havalandırma sağlanmadığı sürece dolap içine yerleştirmeyin.

⚠ DİKKAT

Ürünüüzü titreşim ve darbelerden uzak, düz, dengeli, sağlam bir yüzey (masa gibi) üzerine koyun. Ürünü bir telefon prizinin (yalnızca MFC modelleri) ve standart topraklı bir elektrik prizinin yanına yerleştirin.

Ürünün etrafında özellikle çocukların bulunma ihtimali varsa, bu ürünü dengesiz bir el arabası, stand veya masa üzerine YERLEŞTİRMEYİN. Ürün ağırdır ve düşebilir, bu da size ve başkalarına zarar verebilir; ayrıca üründe ciddi hasara neden olabilir. Tarama işlevselliği bulunan ürünler için, tarayıcı camının kırılması halinde yaralanma riski de mevcuttur.

Ürününüzü yoğun olan yerlere yerleştirmekten kaçınınız. Yoğun bir yere yerleştirmeniz gerekiyorsa, ürünün yanlışlıkla düşürülmeyeceği güvenli bir konumda olduğundan emin olun, aksi halde sizin ve diğer insanların yaralanmasına neden olabilir ve üründe ciddi hasarlar oluşabilir.

Ürüne giden kablo ve kordonlara takılmama konusunda önlem alın.

Ürünün üzerine ağır nesnelere YERLEŞTİRMEYİN.

Ürünün çevresine bir nesne YERLEŞTİRMEYİN. Bu tür nesnelere acil durumda güç prizine erişimi engeller. Ürünün gerektiğinde prizden çıkarılabilmesi önemlidir.

Bu ürün yazdırma sırasında bazı kimyasal maddeler yayar ve ayrıca uzun süre veya yetersiz havalandırılan yerlerde kullanıldığında ozon gibi kokulu gazlar yayabilir. Optimum performans ve rahatlık için ürünü iyi havalandırılan bir yere yerleştirin.

ÖNEMLİ

- Ürününüzü mıknatıs içeren veya manyetik alan üreten aygıtların yanına YERLEŞTİRMEYİN. Aksi halde ürünün çalışması etkilenecek yazdırma kalitesi sorunlarına neden olabilir.
 - Ürününüzü hoparlörler veya Brother markasına ait olmayan kablosuz telefonlarının taban üniteleri gibi girişim yapan kaynakların yanına YERLEŞTİRMEYİN. Aksi halde ürünün elektronik bileşenlerle çalışmasına karışabilir.
-

Ürünü Güvenle Bağlama

UYARI



ELEKTRİKLE İLGİLİ TEHLİKELER

Bu bölümdeki uyarılara uyulmadığında elektrik çarpması riski olabilir. Ek olarak, yangın riski oluşturabilen kısa devre oluşturabilirsiniz.



Ürünün içinde yüksek gerimli elektrotlar bulunmaktadır. Temizleme gibi rutin bakım dahil ürünün içine erişmeden önce, telefon hattı kablosunu (yalnızca MFC modelleri) ve sonra elektrik prizinden güç kablosunu ve telefon/RJ-11 (yalnızca MFC modelleri) veya Ethernet/ RJ-45 kablolarını (yalnızca Ağ modelleri) üründen çıkardığınızdan emin olun.

Bu ürünün yuvalarından ve açıklıklarından içine herhangi bir nesne İTMEYİN, aksi halde tehlikeli gerilim noktalarına değebilir veya parçalara kısa devre yapabilir.

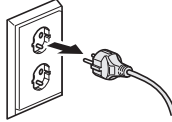

Fişin ıslak elle tutmayın. Aksi takdirde elektrik çarparabilirsiniz.



Fişin tamamen takıldığını her zaman kontrol edin. Kablo aşınmış veya yıpranmışsa kabloyu elle tutmayın veya ürünü KULLANMAYIN.



Elektrik fişini temizlemek için düzenli olarak prizden çıkarın. Kuru bir bez kullanarak fiş uçlarının diplerini ve aralarını temizleyin. Elektrik fişi uzun bir süre prizde takılı kalırsa, fiş uçları çevresinde toz birikerek kısa devreye neden olabilir ve yangınla sonuçlanabilir.



Bu ürünü parçalarına ayırmayın. Bu ürünü parçalarına ayırmak yangına veya elektrik çarpmasına neden olabilir.

Bu ürüne kendiniz bakım YAPMAYIN. Kapakları açmak veya çıkarmak, tehlikeli voltaj noktalarına ve diğer risklere maruz kalmanıza ve garantinizin geçersiz hale gelmesine neden olabilir. Tüm servis işlemleri için Brother müşteri hizmetleri'ne veya yerel Brother bayinize başvurun.



Metal donanım veya sıvı türünü ürünün elektrik fişi üzerine DÜŞÜRMEYİN. Elektrik çarpmasına veya yangına neden olabilir.



Ürünün içine su, diğer sıvılar veya metal nesnelere girerse, ürünün fişini hemen elektrik prizinden çekin ve Brother müşteri hizmetleri veya yerel Brother bayiiyle temasa geçin.



Bu ürün, derece etiketinde gösterilen aralık içinde bir AC güç kaynağına bağlanmalıdır (Derece etiketini makinenizin üzerinde bulabilirsiniz). Bir DC güç kaynağına veya dönüştürücüye bağlamayın. Ne tür bir güç kaynağı bulunduğunu bilmiyorsanız, kalifiye bir elektrikçi çağırın.

Ürünü Güvenle Kullanma

UYARI



ELEKTRİKLE İLGİLİ TEHLİKELER

Bu bölümdeki uyarılara uyulmadığında elektrik çarpması riski olabilir. Ek olarak, yangına yol açabilen kısa devreye neden olabilirsiniz.



Ürün düşürüldüyse veya kasası zarar görmüşse, elektrik çarpması riski olabilir. Ürünün fişini elektrik prizinden çıkarın ve Brother müşteri hizmetlerini veya bölgenizdeki Brother bayii arayın.



Bu ürünü fırtınalı havalarda KULLANMAYIN. Uzak da olsa yıldırımdan dolayı elektrik çarpması ihtimali olabilir.



Toner kartuşları, toner kartuşu ve drum ünitesi düzeneği veya atık toner kutusunu ateşe atmayın veya yangına maruz kalabileceği yerlere KOYMAYIN. Patlayıp yaralanmalara neden olabilir.

YANGIN TEHLİKELERİ

Bu bölümdeki uyarılara uyulmadığında yangın riski olabilir.



Ürünün iç veya dış kısmını temizlemek için yanıcı maddeler, sprey tüpleri veya alkol ya da amonyak içeren organik solvent/sıvı **KULLANMAYIN**. Bunu yapma yangına neden olabilir. Bunun yerine, yalnızca kuru, havsız bez kullanın. Ürünü temizleme hakkında talimatlar için >> *İnternet Üzerinden Kullanım Kılavuzu*

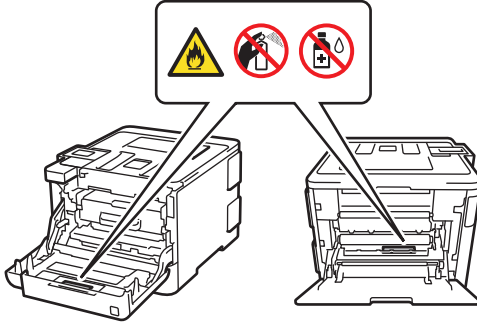

Ürünün içinde kağıt sıkışması veya kayıp kağıt parçaları olduğunda bu ürünü çalıştırmaya **ÇALIŞMAYIN**. Kağıdın fiksaj ünitesi ile uzun süre temas etmesi yangına neden olabilir.



Saçılmış toneri temizlemek için elektrikli süpürge kullanmayın. Bu, toner tozunun elektrikli süpürge içinde tutuşup yangın çıkarmasına neden olabilir. Toner tozunu kuru, havsız, yumuşak bir bezle dikkatli bir şekilde temizleyin ve yerel yönetmeliklere uygun şekilde atın.

(Yalnızca kablosuz LAN işlevi olan modeller)

Ürünü medikal elektrikli bir ekipmanın yakınında **KULLANMAYIN**. Üründen yayılan radyo dalgaları medikal elektrikli ekipmanı etkileyebilir ve kaza veya yaralanmayla sonuçlanabilen bir arızaya neden olabilir.

Kalp pili olan kullanıcılar için:

Bu ürün zayıf manyetik alan oluşturur. Ürünün yakınındayken kalp pilinizin çalışmasında ters giden bir şeyler hissediyorsanız, üründen uzaklaşın ve hemen bir doktora başvurun.



Ürünün üzerine aşağıdaki nesnelere YERLEŞTİRMEYİN.

Bu nesnelere ürün içindeki elektrikli parçalara değerse, yangına veya elektrik çarpmasına neden olabilir.

- Bir klips veya zımba gibi metal nesnelere
- Kolye veya yüzük gibi değerli metallere
- Bardak, çiçek vazosu veya saksı gibi su veya sıvı içeren kaplar

SICAK YÜZEY

Ürünü kullandıktan hemen sonra bazı iç parçaları son derece sıcak olacaktır. Ürünün iç parçalarına dokunmadan önce 10 dakika kadar soğumasını bekleyin.

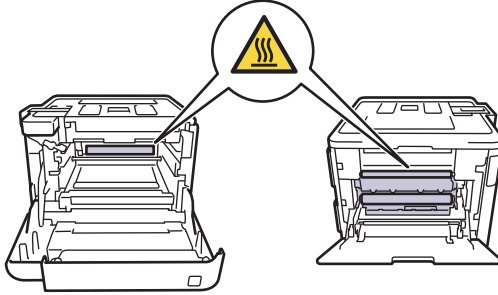

Ürün anormal şekilde ısınırsa duman çıkarsa keskin koku oluşursa veya yanlışlıkla üzerine sıvı dökerseniz, ürünü elektrik prizinden hemen çıkarın. Brother müşteri hizmetlerine veya bölgenizdeki Brother bayiine başvurun.

Bu ürünün ambalajında plastik torbalar kullanılmıştır. Plastik torbalar oyuncak değildir. Boğulma riskinden kaçınmak için bu torbaları bebek ve çocuklardan uzak tutun ve kurallara uygun bir şekilde atın.



(Yalnızca MFC modelleri)

Telefon hatlarını kurarken veya değiştirirken dikkatli olun. Telefon hattı duvar prizinden çıkarılmadıysa, yalıtılmamış telefon tellerine veya terminalere kesinlikle dokunmayın.

Fırtınalı havalarda hiçbir zaman telefon hattı kurmayın. Islak veya ıslanabilecek bir yerde, örneğin, yağışma üreten buzdolabı veya diğer aygıtların yakınındaki telefon duvar prizini kesinlikle kullanmayın.



Güç Kablosu Güvenliği:

- Bu üründe 3 telli topraklı fiş bulunur. Bu fiş yalnızca topraklı bir elektrik prizine uyar. Bu bir güvenlik özelliğidir. Fişi prize takamadıysanız, bir elektrikçiden eski prizinizi değiştirtmesini isteyin. Topraklı fişi amacına aykırı kullanmaya **ÇALIŞMAYIN**.
- Güç kablosunun üzerinde herhangi bir şey **BIRAKMAYIN**.
- Bu ürünü insanların kablonun üzerine basabilecekleri bir yere **YERLEŞTİRMEYİN**.
- Bu ürünü kablo gergin olacak şekilde veya zorlanacak şekilde bir yere **YERLEŞTİRMEYİN**, aksi halde aşınabilir veya yıpranabilir.
- Kablo aşınmış veya yıpranmışsa kabloyu elle tutmayın veya ürünü **KULLANMAYIN**. Ürününüzün fişini çekerken, hasarlı/yıpranmış kısma **DOKUNMAYIN**.
- AC güç kablonun ortasından **ÇEKMEYİN**; ortadan çekme kablonun fişten ayrılmasına neden olabilir. Aksi takdirde elektrik çarparabilir.
- Belirtilmeyen kabloları (veya isteğe bağlı cihazları) **KULLANMAYIN**. Aksi halde yangına veya yaralanmalara neden olabilir. Yükleme kullanım kılavuzuna göre düzgün yapılmalıdır.
- Brother, herhangi bir uzatma kablosu türünü **KULLANMAMANIZI** önemle önerir.
- Bu ürün güç kablosunu hiçbir şeyin kısırmayacağı veya sıkıştırmayacağı bir şekilde konumlandırılmalıdır.
- Bu ürünle verilmeyen, *Hızlı Kurulum Kılavuzu* içinde açıklanan uygun kablo özelliklerini karşılamayan bir kablo **KULLANMAYIN**. Aksi halde yangına veya yaralanmalara neden olabilir. Yükleme *Hızlı Kurulum Kılavuzu*'na göre düzgün yapılmalıdır.

DİKKAT

Ürünü taşırken çizimde gösterildiği gibi taşıyın.

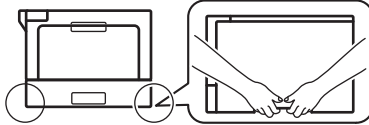

Olası yaralanmaları önlemek için en az iki kişi önden ve arkadan tutarak ürünü kaldırmalıdır.

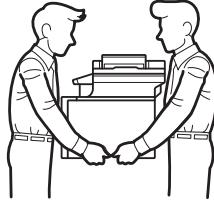

Bir Alt Çekmece kullanıyorsanız, ürün Alt Çekmece ögesine bağlı olmadığı için yaralanabileceğinizden veya ürüne zarar gelebileceğinden ürünü Alt Çekmece ile TAŞIMAYIN.

(Yalnızca tarama işlevi olan ürünler)

Yaralanmaları önlemek için, parmaklarınızı şekilde gösterilen alanlara koymadığınızdan emin olun.

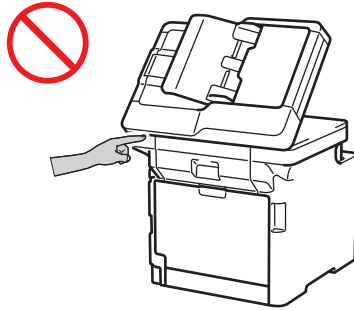

Uzun süre kullanılmayacaksa güvenliğinizi için ürünü elektrik prizinden çıkarın.

Bu ürün dahil birden fazla cihaz bir bilgisayara USB kabloları kullanılarak bağlandıysa, ürünü metal parçalarına dokunduğunuzda elektrik akımı hissedebilirsiniz.

Bazı ürünler ve/veya kartonları silika jel paket içerir. Silika jel paketini yemeyin; atın. Yutarsanız hemen tıbbi yardım alın.

Toner kartuşu parçalarına ayırmaya **ÇALIŞMAYIN**. Toner tozu sızarsa, solumaktan veya derinizle temas etmesinden kaçının.

Toner kartuşlarını çocukların ulaşamayacakları bir yerde tutun. Toner tozu yutulursa hemen bir doktora başvurun.

Toner kartuşu ve drum ünitesi grubunu, toner dökülmesine veya sıçramasına karşı altına atılabilir bir kağıt sererek temiz, düz bir yüzeye yerleştirmenizi öneririz. Ellerimize veya giysimize toner sıçrarsa, derhal soğuk suyla silin veya yıkayın.

Tonerle temas ederseniz, şu talimatları izleyin:

- Soluma

Ani tıbbi müdahale edinin. Kazayla solumanız durumunda, hemen taze hava olan bir yere gidin, sonra tıbbi yardım alın.

- Ciltle temas

Bulaşmış kıyafetleri hemen çıkarın ve etkilenen cildi bol su veya sabunlu su ile yıkayın.

- Gözle temas

Tıbbi müdahale edinin. Toner gözle girdiyse, gözleri hemen bol suyla en az 15 dakika boyunca sürekli yıkayın.

- Yutma

Ani tıbbi müdahale edinin. Ağzınızı suyla yıkayın ve 200 - 300 ml (bir bardak) su için.

Elinizi kağıdın kenarına SÜRMEYİN. Kağıdın ince ve keskin kenarları yaralanmaya neden olabilir.

ÖNEMLİ

- Ürün performansındaki fark edilebilir bir değişiklik servis gereksinimi olduğunu gösterebilir.
- Ürününüzü duvar anahtarları veya otomatik zamanlayıcılarla kontrol edilen bir elektrik prizine veya önemli miktarda elektrik gerektiren büyük bir cihazla veya başka ekipmanla aynı devreye bağlamayın. Güç kaynağını engelleyebilir. Güç kaynağını engelleme ayrıca ürünün belleğinden bilgi silebilir ve güç kaynağının tekrarlanan döngüsü ürüne zarar verebilir.
- Aygıtla gelen kartuşları değiştirmek için orijinal toner kartuşları kullanmanızı öneririz. Orijinal olmayan toner kartuşları makineye hasar verebilir. Ayrıca renkte ve depolama dayanıklılığında farklarla da sonuçlanabilir. (Orijinal olmayan toner kartuşlarının tamamı bu sorunlara neden olmaz.)
- Ürünün içindeki dikkat veya uyarı etiketlerini ÇIKARMAYIN veya ZEDELEMİYİN.

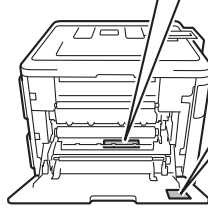
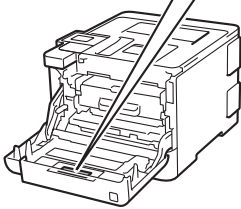
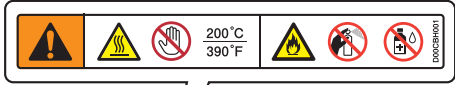

- Ürünün üzerine nesne KOYMAYIN. Aksi halde ürünün arızalanmasına neden olabilir.
- Çalıştırma talimatlarını uygularken ürün normal çalışmazsa, yalnızca çalıştırma talimatlarında bulunan kontrolleri ayarlayın. Diğer kontrollerin hatalı ayarlanması ürüne zarar verebilir ve yetkili teknisyenin ürünü normal çalışmasına geri döndürmesi uzun sürebilir.

Önemli Bilgiler

Önemli Güvenlik Talimatları

1. Bu üründe üç kablolu topraklama türü fiş (iki veya üç pin içeren bir fiş) bulunur. Bu fiş yalnızca topraklı-türde prize takılır. Bu bir güvenlik özelliğidir. Fişi prize takmadıysanız, eski prizinizi değiştirmesi için bir elektrikçiye başvurun. Topraklı-türde fişi amacına aykırı KULLANMAYIN.
2. Bu ürünle verilen güç kablosunun üzerine herhangi bir şey KOYMAYIN. Güç kablosunun üzerine basılmasına izin VERMEYİN.
3. Yazdırma sırasında bir belgeye DOKUNMAYIN.
4. Hiçbir zaman kabin yuvalarından ürünün içine herhangi bir nesne itmeyin, tehlikeli gerilim noktalarına dokunabilir ya da yangın veya elektrik çarpması riskiyle sonuçlanacak şekilde parçalar kısa devre olabilir. Hiçbir zaman ürün üzerine herhangi bir sıvı dökmeyin.
5. Bu ürünü prizden çıkarın ve aşağıdaki durumlarda servis için Yetkili Servis Personeline başvurun:
 - Güç kablosu zarar görmüşse veya yıpranmışsa.
 - Ürüne sıvı döküldüyse.
 - Ürün yağmur veya suya maruz kaldıysa.
 - Çalıştırma talimatları izlendiği halde ürün normal olarak çalışmıyorsa. Yalnızca çalıştırma talimatları kapsamındaki kontrolleri ayarlayın. Diğer kontrollerin hatalı ayarlanması ürüne zarar verebilir ve yetkili teknisyenin ürünü normal çalışmasına geri döndürmesi uzun sürebilir.

- Ürün düşürüldüyse veya kasa zarar gördüyse.
- Ürünün performansında servis gerektirdiğini gösteren fark edilir bir değişiklik olduysa.

⚠ UYARI



Elektrik çarpması riskine karşı koruma için, ekipmanda servis, değişiklik veya montaj yapmadan önce her zaman tüm kabloların prizle olan bağlantısını kesin.

ÖNEMLİ

- Bu ekipman, telefon şirketinin sağladığı veya taraf hatlarına bağlanan paralı hizmet hatlarında kullanılamaz. (Yalnızca MFC modelleri)
- Brother doğrudan, özel veya sonuçta meydana gelen hasarlar dahil bu bilgileri kullanmanızdan doğan finansal veya diğer sorumlulukları kabul etmez. Bu belge ile uzatılan veya verilen bir garanti yoktur.

Ürün Garantisi ve Sorumluluk

Bu kılavuzda bulunan hiçbir hüküm var olan ürün garantilerini etkilemez ve ek herhangi bir ürün garantisi olarak kabul edilemez. Bu kılavuzdaki güvenlik talimatlarına uyulmaması ürünün garantisini geçersiz kılabilir.

⚠ UYARI



Bu ürünü örneğin, küvet, lavabo, mutfak lavabosu veya bulaşık makinesi, ıslak bodrum veya yüzme havuzu yakını gibi su yakınında KULLANMAYIN.



Bu ürünü şimşekli fırtınalar sırasında kullanmaktan kaçının. Yıldırımdan kaynaklanan küçük bir elektrik çarpması riski olabilir.



Bu ürünü, yakınlardaki bir gaz kaçağını bildirmek için KULLANMAYIN.



Yalnızca bu ürünle sağlanan güç kablosunu kullanın.

Aygıtın bağlantısını kesme



Bu ürün, kolaylıkla erişilebilen bir elektrik prizinin yakınına kurulmalıdır. Acil bir durumda gücü tamamen kesmek için güç kablosunun elektrik priziyle olan bağlantısını kesmeniz gerekir.

Onay Bilgileri (Yalnızca MFC Modelleri)

BU EKİPMAN, UYGUN KONEKTÖRE YERLEŞTİRİLMİŞ İKİ TELLİ ANALOG PSTN HATTI İLE KULLANILMAK ÜZERE TASARLANMIŞTIR.

Brother, bu ürünün orijinal olarak satın alındığı ülke dışında bir yerden düzgün olarak çalışamayabileceğini belirtir ve bu ürün başka bir ülkenin kamu telekomünikasyon hatlarını kullandığında düzgün çalışacağını garanti etmez.

Uyumluluk Bildirimi

Brother Industries, Ltd.

15-1, Naeshiro-cho, Mizuho-ku, Nagoya 467-8561 Japonya

bu ürünün, Avrupa Topluluğunda uygulanan ilgili tüm direktif ve düzenlemelerin gerekli gereksinimlerine uyduğunu beyan ederiz.

Uyumluluk Bildirimi (DoC) web sitemizden indirilebilir. Şu adresi ziyaret edin

support.brother.com ve:

→ “Kılavuzlar”ı seçin

→ modelinizi seçin.

Bildirimizin PDF dosyası olarak indirilecektir.

1999/5/EC sayılı R&TTE Direktifi için Uyumluluk Bildirimi (Radyo Arabirimleri Bulunan Modeller İçin Geçerlidir)

Brother Industries, Ltd.

15-1, Naeshiro-cho, Mizuho-ku, Nagoya 467-8561 Japonya

olarak, bu ürünlerin R&TTE Direktifi 1999/5/EC provizyonlarıyla uyumlu olduğunu beyan ederiz. Uyumluluk Bildiriminin bir kopyası, aşağıdaki talimatlar izlenerek Uyumluluk Bildirimi bölümünden indirilebilir.

IEC60825-1:2014 Belirtimi (Yalnızca 220-240V Modelleri İçin)

Bu ürün IEC60825-1:2014 belirtilerinde tanımlandığı gibi Sınıf 1 lazer üründür. Aşağıda gösterilen etiket gereken ülkelerde takılmıştır.

Bu üründe, Lazer Ünitesinde görünmeyen lazer radyasyonu yayan Sınıf 3B Lazer Diyot bulunur. Lazer Ünitesinin hiçbir durumda açılmaması gerekir.



Dahili Lazer radyasyonu

Dalga boyu: 770 - 800 nm

Çıkış: 25 mW maks.

Lazer Sınıfı: Sınıf 3B

⚠ UYARI

Bu kılavuzda belirtilenler haricinde kontrollerin, ayarlamaların veya prosedürlerin performansının kullanımı zararlı radyasyona maruz kalmayla sonuçlanabilir.

Kablosuz LAN (Yalnızca Kablosuz LAN İşlevi Olan Modeller)

Bu Yazıcı/Çok İşlevli Yazıcı Kablosuz LAN'ı destekler.

Frekans bantları: 2400 - 2483,5 MHz

Frekans bantlarında iletilen maksimum radyo frekansı gücü: 20 dBm'den (e.i.r.p) az

NFC (Yalnızca NFC İşlevi Olan Modeller)

Bu Yazıcı/Çok İşlevli Yazıcı NFC'yi (Yakın Alan İletişimi) destekler.

Frekans bantları: 13,553 - 13,567 MHz

Frekans bantlarında iletilen maksimum radyo frekansı gücü: 10 m'de 111,5 dBuV/m'den az

LAN Bağlantısı (Yalnızca Kablolü LAN İşlevi Olan Modeller)

⚠ DİKKAT

Bu ürünü aşırı gerilime maruz kalan bir LAN bağlantısına BAĞLAMAYIN.

WEEE ve Pil Direktifleriyle Uyumlu Geri Dönüşüm Bilgileri



Ürün Markası



Pil Markası

Yalnızca Avrupa Birliği

Ürün/pil yukarıdaki geri dönüşüm simgelerinden bir tanesinin işaretini taşımaktadır. Bu, ürün/pil ömrünün sonunda ürünün uygun bir toplama noktasına ayrıca atılmasını ve normal ev atıklarıyla birlikte atmamanız gerektiğini, belirtmektedir.

Türkiye RoHS Uygunluk Bildirisi

EEE Yönetmeliğine Uygundur.

Ticari Markalar

BROTHER, Brother Industries, Ltd.'in bir ticari markası ya da tescilli ticari markasıdır.

Microsoft ve Windows, Microsoft Corporation'ın Amerika Birleşik Devletleri ve/veya diğer ülkelerde tescilli ticari markalarıdır.

Active Directory, Microsoft Corporation'ın Amerika Birleşik Devletleri ve/veya diğer ülkelerde tescilli ticari markası veya ticari markasıdır.

Mac, Apple Inc.'in Amerika Birleşik Devletleri ve diğer ülkelerde tescilli ticari markasıdır.

AirPrint ve AirPrint logosu Apple Inc.'in ticari markalarıdır.

Wi-Fi, Wi-Fi Alliance®'in tescilli ticari markasıdır.

Android, Google Inc.'in ticari markasıdır.

Google Play, Google Inc.'in ticari markasıdır.

Bu kılavuzda yazılımdan bahsedilen her şirket kendi mülkiyet programlarına özgü Yazılım Lisans Anlaşması'na sahiptir.

Yazılım Ticari Markaları

FlashFX®, Datalight, Inc.'in tescilli ticari markasıdır.

FlashFX® Pro™, Datalight, Inc.'in ticari markasıdır.

FlashFX® Tera™, Datalight, Inc.'in ticari markasıdır.

Reliance™, Datalight, Inc.'in ticari markasıdır.

Reliance Nitro™, Datalight, Inc.'in ticari markasıdır.

Datalight®, Datalight, Inc.'in tescilli ticari markasıdır.

Brother ürünlerinde, ilgili belgelerde ve diğer materyallerde görünen, şirketlere ait tüm ticari adlar ve ürün adları, ilgili şirketlerin ticari markaları veya tescilli ticari markalarıdır.

Açık Kaynak Lisansı Açıklamaları

Bu ürün açık kaynak yazılımı içerir.

Açık Kaynak Lisanslama Açıklamalarını ve Telif Hakkı Bilgilerini görüntülemek için Brother Solutions Center'ın support.brother.com adresindeki modelinizin ana sayfasında kılavuz indirme seçimi bölümü gidin.

Telif Hakkı ve Lisans

©2017 Brother Industries, Ltd. Tüm hakları saklıdır.

Bu ürün aşağıdaki satıcıların geliştirdiği yazılımı içerir:

©1983-1998 PACIFIC SOFTWARES, INC. TÜM HAKLARI SAKLIDIR.

©2008 Devicescape Software, Inc. Tüm hakları saklıdır.

Bu ürün ZUKEN ELMIC, Inc. tarafından geliştirilen "KASAGO TCP/IP" yazılımını içerir.

Telif Hakkı 1989-2014 Datalight, Inc., Tüm hakları saklıdır.

FlashFX® Telif Hakkı 1998-2014 Datalight, Inc.

ABD Patent Şirketi 5,860,082/6,260,156

Brother Müşteri Hizmetleri

Müşteri Hizmetleri

Bölgenizdeki Brother ofisinin iletişim bilgileri için www.brother.com adresini ziyaret edin.

Servis Merkezi Bölgeleri

Ülkenizdeki servis merkezleri için, bölgenizdeki Brother Ofisi ile temasa geçin. Yerel ofislerin adres ve telefon bilgilerini www.brother.com adresinde ülkenizi seçerek bulabilirsiniz.

Kopyalama Ekipmanının Yasa Dışı Kullanımı (Yalnızca tarama işlevi olan ürünler)

Bazı öğelerin veya dokümanların sahtekarlık amacıyla yeniden üretilmesi bir suçtur. Aşağıda, kopyalarının üretilmesi yasadışı olabilecek dokümanların ayrıntılı olmayan bir listesi verilmektedir. Belirli bir öğe veya belge hakkında şüpheniz varsa legal danışmanınız ve/veya ilgili legal yetkililerle birlikte kontrol etmenizi öneririz:

- Para
- Bonolar veya diğer borç sertifikaları
- Mevduat bonusu
- Silahlı kuvvetler görev veya sevk kağıtları
- Pasaportlar
- Posta pulları (iptal edilmiş veya iptal edilmemiş)
- Göçmenlik belgeleri
- Sosyal yardım belgeleri
- Kamu kurumlarının düzenlediği çek veya belgeler
- Kimlik kartları veya rütbe işaretleri

Ayrıca, sürücü belgeleri ve/veya motorlu araçların Ruhsatları bazı ulusal yasalara göre kopyalanmamalıdır.

Üzerinde telif hakkı olan çalışmaların kopyalanması legal değildir; telif hakkı olan çalışmanın bölümleriyle ilgili "adil kullanım" istisnası hariç. Birden fazla kopya uygunsuz kullanım olduğunu gösterir. Sanat eserleri telif hakkı olan çalışmalarla eşit değerlendirilmelidir.

Bazı Önemli Bilgiler:

1) A. İthalatçı ve üretici firmaların irtibat bilgileri

İthalatçı firma: BROTHER International Gulf (FZE.) Türkiye İstanbul Şubesi
Kucukbakkalkoy Mahallesi Dudullu Caddesi No23-25B, D:253

34750 Ataşehir / İstanbul

Tel : 0-216-577 68 17 pbx

Fax : 0-216-577 68 19

info@brother.com.tr

Üretici firma : BROTHER INDUSTRIES LTD.

15-1 Naeshiro-cho, Mizuho - ku, Nagoya

467-8561 , Japan

Tel : 00-81-528 24 2072

Fax :00-81-528116826

- B. Kullanım, kurulum, bakım ve basit onarımda uyulması gereken kurallar;
Bakınız, Hızlı Kurulum Kılavuzu & İnternet Üzerinden Kullanım Kılavuzu.
- C. Taşıma ve nakliye sırasında dikkat edilecek hususlar;
Cihaz, orijinal ambalaj kutusunda gerekli destekleri takılmış halde , nem ve sıvıdan etkilenmeyecek, üzerine ağırlık gelmeyecek şekilde taşınmalıdır.
- Ç. Kullanım hatalarına ilişkin bilgiler;
Bakınız, İnternet Üzerinden Kullanım Kılavuzu.
- D. Özellikleri ile ilgili tanıtıcı ve temel bilgiler;
Bakınız, İnternet Üzerinden Kullanım Kılavuzu.
- E. Tüketicinin kendi yapabileceği bakım onarım veya ürünün temizliğine ilişkin bilgiler;
Bakınız, İnternet Üzerinden Kullanım Kılavuzu.
- F. Bu modelde Periyodik bakım gerektiren bir parça bulunmamaktadır.
- G. Bağlantı veya montajın nasıl yapılacağını gösterir şema ile bağlantı veya montajın kim tarafından yapılacağına ilişkin bilgiler
Bakınız, İnternet Üzerinden Kullanım Kılavuzu.
- Ğ. Bakanlıkça tespit ve ilan edilen kullanım ömrü
Cihazınızın kullanım ömrü 5 yıldır.
- H. Yetkili servis istasyonları ile yedek parça malzemelerinin temin edilebileceği yerlerin unvan, adres, telefon numarası ve diğer iletişim bilgileri,

Bakınız, Garanti Kartı Yetkili Servis Listesi

I. Üretici firma : BROTHER INDUSTRIES LTD.

15-1 Naeshiro-cho, Mizuho - ku, Nagoya

467-8561 , Japan

Tel : 00-81-528 24 2072

Fax :00-81-528116826

İ. Malın ayıplı olduğunun anlaşılması durumunda tüketici;

a) Satılanı geri vermeye hazır olduğunu bildirerek sözleşmeden dönme,

b) Satılanı alıkoyup ayıp oranında satış bedelinden indirim isteme,

c) Aşırı bir masraf gerektirmediği takdirde, bütün masrafları satıcıya ait olmak üzere satılanın ücretsiz onarılmasını isteme,

ç) İmkân varsa, satılanın ayıpsız bir misli ile değiştirilmesini isteme,
seçimlik haklarından birini kullanabilir

J. Ürün le ilgili her türlü şikâyet ve itiraz başvurularınızı Tüketici Mahkemelerine ve Tüketici Hakem Heyetlerine yapabilirsiniz.

2) Malın enerji tüketimi açısından verimli kullanımına ilişkin bilgiler,
Bakınız, İnternet Üzerinden Kullanım Kılavuzu.

5) Malların ilgili teknik düzenlemesi uyarınca kişinin sağlığı ile çevreye zararlı veya tehlikeli olabilmesi durumunda, bu malın güvenli kullanılabilmesi için ilgili açıklayıcı bilgi ve uyarılar,

Bakınız, Ürün Güvenlik Kılavuzu.

Müşteri Hizmetleri

Destek Türkiye
Hattı:

Telefon: 0 (216) 577 68 18

Faks: 0 (216) 577 68 19

E-posta: destek@brother.com.tr

brother

Bu makineler yalnızca satın alındığı ülkede kullanılmak üzere onaylanmıştır.
Bölgenizdeki Brother şirketleri veya bayileri yalnızca kendi ülkelerinden satın alınmış
makinelere destek sunacaklardır.

%100 geri dönüşümlü kağıttan yapılmıştır
Yayınlanma Tarihi: 09/2019



Brother
Earth

www.brotherearth.com

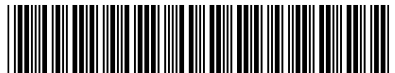

D01DCJ001-00
TUR
Sürüm B