

Guia de Segurança do Produto

HL-B2080DW / DCP-B7520DW / DCP-B7535DW / MFC-L2750DW

Brother Industries, Ltd.
15-1, Naeshiro-cho, Mizuho-ku, Nagoya 467-8561, Japan

Leia este guia antes de operar o produto ou antes de realizar qualquer tarefa de manutenção. A não observação destas instruções pode resultar no aumento do risco de ferimentos pessoais ou de danos à propriedade, inclusive por incêndio, choque elétrico, queimaduras ou sufocamento. A Brother não será responsabilizada por danos causados pelo não cumprimento das instruções estabelecidas neste guia por parte do proprietário do produto.

Como usar este guia:

1. Leia todo o guia antes de usar o produto e guarde-o para referência futura.
2. Siga cuidadosamente as instruções apresentadas neste guia e sempre assegure-se de seguir as advertências e instruções marcadas no produto.
3. Se houver dúvidas sobre como usar o produto após a leitura deste guia, entre em contato com o Centro de Serviço Autorizado ou com o seu Revendedor da Brother.
4. Para garantir que você entenda todas as instruções, estude os símbolos e convenções usados na documentação.

OBSERVAÇÃO

Para instruções mais avançadas, informações e especificações do produto, consulte o *Manual do Usuário Online* em support.brother.com/manuals

Símbolos e convenções usados na documentação

Os símbolos e convenções a seguir são usados em toda a documentação.

Siga todos os avisos e instruções marcados no produto.

ADVERTÊNCIA

ADVERTÊNCIA indica uma situação potencialmente perigosa que, se não for evitada, pode resultar em morte ou acidentes graves.

CUIDADO

CUIDADO indica uma situação potencialmente perigosa que, se não for evitada, pode resultar em acidentes leves ou moderados.

IMPORTANTE

IMPORTANTE indica uma situação potencialmente perigosa que, se não for evitada, pode resultar em danos materiais ou perda de funcionalidade do produto.

OBSERVAÇÃO

OBSERVAÇÃO especifica o ambiente de operação, condições para instalação ou condições especiais de uso.



Os ícones de perigo elétrico alertam sobre a possibilidade de choque elétrico.



Os ícones de perigo de incêndio alertam quanto à possibilidade de um incêndio.



Os ícones de superfície quente alertam para você não tocar nas partes do produto que estiverem quentes.



Os ícones de proibição indicam ações que não devem ser executadas.

Negrito Texto em negrito identifica teclas específicas no painel de controle do produto ou na tela do computador.

Itálico Texto em itálico enfatiza um ponto importante ou direciona o usuário a um tópico relacionado.

Courier New Texto em fonte Courier New identifica mensagens na tela LCD do produto.

OBSERVAÇÃO

- Nem todos os modelos estão disponíveis em todos os países.
 - As ilustrações deste guia mostram o DCP-B7535DW/MFC-L2750DW.
-

Aviso sobre compilação e publicação

Os manuais deste produto foram compilados e publicados sob a supervisão da Brother Industries, Ltd. e incluem as descrições e especificações mais recentes do produto.

O conteúdo de todos os manuais e as especificações deste produto estão sujeitos a alterações sem prévio aviso.

A Brother se reserva o direito de fazer alterações, sem aviso prévio, nas especificações e nos materiais aqui contidos e não se responsabilizará por qualquer dano (incluindo danos indiretos)

causado por sua confiança nos materiais apresentados, incluindo, entre outros, erros tipográficos e outros erros relativos à publicação.

Escolha um local seguro para seu produto

ADVERTÊNCIA

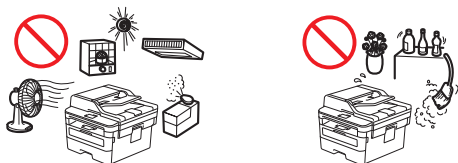

Escolha um local com temperatura entre 10 °C e 32 °C, e umidade entre 20 e 80%, sem condensação.



NÃO coloque o produto perto de aquecedores, condicionadores de ar, ventiladores elétricos, refrigeradores ou água. Isso poderá criar risco de choque elétrico, curto-circuito ou incêndio, uma vez que a água (inclusive a resultante da condensação causada por aquecedores, condicionadores de ar ou ventiladores) pode entrar em contato com o produto.

NÃO permita que este produto entre em contato com água. Ele não deve ser usado próximo à água parada (banheira, pia ou piscina), aos eletrodomésticos que contenham água (geladeira) ou em ambientes com muita umidade (porões).



NÃO exponha o produto a condições de luz solar direta, calor excessivo, chamas, gases corrosivos, umidade ou poeira. Tal exposição pode criar riscos de choque elétrico, curto-circuito ou incêndio, causando danos ao produto e/ou tornando-o inoperante.



NÃO coloque o produto perto de agentes químicos ou em lugares onde tais agentes possam ser derramados sobre ele. O contato de agentes químicos com o produto pode resultar em risco de incêndio ou choque elétrico. Em especial, solventes orgânicos ou líquidos como benzeno, tiner, removedor de esmalte ou desinfetante podem derreter ou dissolver a tampa plástica e/ou os cabos, resultando em risco de incêndio ou choque elétrico. Esses ou outros produtos químicos podem desbotar o produto ou fazer com que ele pare de funcionar.



NÃO coloque o produto em local que bloqueie ou obstrua suas aberturas. Essas aberturas são fornecidas para ventilação. O bloqueio da ventilação do equipamento pode criar risco de superaquecimento e/ou incêndio.

Em vez disso:

- Deixe um espaço ao redor do produto, como mostrado na ilustração.

Produtos sem função de digitalização

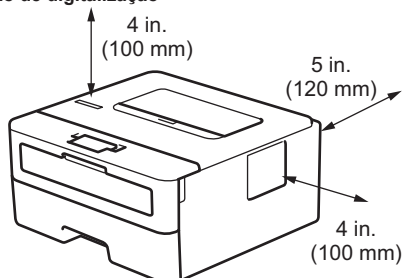

Produtos com função de digitalização

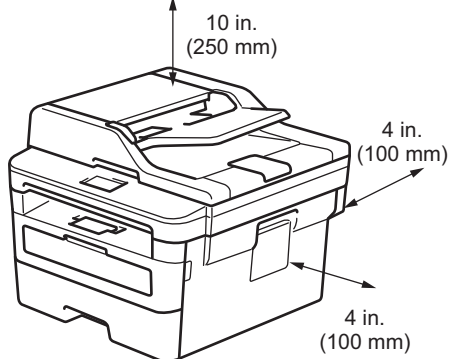

- Coloque o produto em uma superfície plana e sólida.
- NÃO coloque este produto próximo ou sobre um radiador ou aquecedor.
- NÃO coloque este produto em instalações sem ventilação adequada.

CUIDADO

Coloque o produto em uma superfície plana, nivelada e estável, livre de vibrações e impactos, como uma mesa. Coloque o produto próximo a uma tomada telefônica de parede (apenas para modelos MFC) e uma tomada elétrica CA padrão com aterramento.

NÃO coloque este produto em um carrinho, suporte ou mesa instável, principalmente em locais onde crianças fiquem próximas do produto. O produto é pesado, pode cair e causar ferimentos em você ou em outras pessoas e pode ficar seriamente danificado. Produtos com função de scanner apresentam um fator de risco adicional de ferimento, em caso de quebra do vidro do scanner.

Evite deixar o produto em áreas de grande movimentação. Se não houver opção de evitar essa área, garanta que o produto esteja em um local seguro, onde não possa ser derrubado acidentalmente, evitando ferimentos pessoais e a terceiros e sérios danos ao produto.

Assegure-se de que os cabos e fios do produto estejam protegidos de forma a não constituírem risco de tropeços.

NÃO coloque objetos pesados sobre o produto.

NÃO coloque objetos ao redor do produto. Esses objetos obstruem o acesso à tomada elétrica em caso de emergência. É importante que o produto possa ser desconectado sempre que necessário.

O produto pode produzir um gás com cheiro semelhante ao ozônio se usado para impressão de grandes volumes ou quando usado por muitas horas em um ambiente pouco ventilado. Ele também pode emitir algumas substâncias químicas durante o processo de impressão. Forneça ventilação adequada ao produto para evitar ferimentos ou desconforto.

IMPORTANTE

- NÃO coloque o produto próximo a dispositivos que contenham ímãs ou gerem campos magnéticos. Isso poderá interferir na operação do produto, causando problemas de qualidade de impressão.
- NÃO coloque o produto próximo de fontes de interferência, como alto-falantes ou bases de telefones sem fio não comercializados pela Brother. Isso poderá interferir na operação dos componentes eletrônicos do produto.

Conecte o produto com segurança

ADVERTÊNCIA



PERIGOS RELACIONADOS À ELETRICIDADE

A não observância dos avisos desta seção pode resultar em risco de choque elétrico. Além disso, você poderá gerar um curto-circuito elétrico, o que pode causar incêndio.



Existem eletrodos de alta tensão dentro do produto. Antes de acessar a parte interna do produto, inclusive para manutenção rotineira, como limpeza, certifique-se de desconectar os cabos da parede, desconectando primeiro o cabo da linha telefônica (apenas para modelos MFC) e depois o cabo de alimentação CA, além de desconectar do produto todos os cabos telefônicos/RJ-11 (apenas para modelos MFC) ou de Ethernet/RJ-45 (apenas para modelos de Rede).

NÃO insira objetos de nenhum tipo no produto através das fendas ou aberturas existentes no gabinete, pois esses objetos podem tocar pontos de tensão perigosos ou provocar curto-circuito.

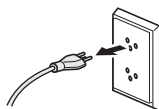

NÃO toque no plugue com as mãos molhadas. Isso pode causar choque elétrico.



Certifique-se sempre de que o plugue esteja inserido completamente. NÃO use o produto nem toque no cabo se este estiver danificado ou corroido.



Desconecte o plugue de alimentação periodicamente para limpá-lo. Use um pano seco para limpar a base dos pinos do plugue e o espaço entre os pinos. Se o plugue de alimentação ficar conectado à tomada elétrica durante um longo período de tempo, poeira pode se acumular ao redor dos pinos, podendo causar um curto-circuito e, conseqüentemente, um incêndio.



NÃO desmonte este produto. A desmontagem deste produto pode causar incêndio ou choque elétrico.

NÃO tente realizar manutenção no produto por conta própria. A abertura ou remoção de tampas pode causar exposição a pontos de tensão perigosos e a outros riscos, além de invalidar a garantia. Encaminhe todos os serviços de manutenção a um Centro de Serviço Autorizado Brother.



NÃO derrube nenhuma ferramenta metálica ou qualquer tipo de líquido no plugue do produto. Isso poderá causar incêndio ou choque elétrico.



Se água, outros líquidos ou objetos metálicos entrarem no interior do produto, desconecte-o imediatamente da tomada elétrica CA e entre em contato com o Serviço Autorizado Brother.



Este produto deve ser conectado a uma fonte de alimentação CA compatível com o limite indicado na etiqueta de identificação (Verifique a etiqueta de identificação em seu equipamento). NÃO o conecte a uma fonte de alimentação CC ou a um inversor. Caso não tenha certeza do tipo de fonte de alimentação que possui, entre em contato com um eletricitista qualificado.

Use o produto com segurança

ADVERTÊNCIA



PERIGOS RELACIONADOS À ELETRICIDADE

A não observância dos avisos desta seção pode criar riscos de choque elétrico. Além disso, você poderá gerar um curto-circuito elétrico, o que pode causar incêndio.



Em caso de queda ou danos no gabinete do produto, pode haver risco de choque elétrico. Desconecte o produto da tomada elétrica CA e entre em contato com o Serviço Autorizado Brother.



NÃO utilize esse produto durante tempestades. Pode haver risco remoto de choques elétricos em decorrência de relâmpagos.



NÃO coloque cartuchos de toner ou conjuntos de unidade de cilindro e cartucho de toner no fogo ou em lugares suscetíveis a incêndios. Eles poderão explodir, causando ferimentos.

PERIGOS DE INCÊNDIO

A não observância dos avisos desta seção pode criar um risco de incêndio.



NUNCA use substâncias inflamáveis, sprays, solventes ou líquidos orgânicos contendo álcool ou amônia para limpar o interior ou exterior do produto. Isso pode causar um incêndio. Em vez disso, use apenas um pano seco que não solte fiapos. Para obter instruções sobre a limpeza do produto, consulte o *Manual do Usuário Online*.

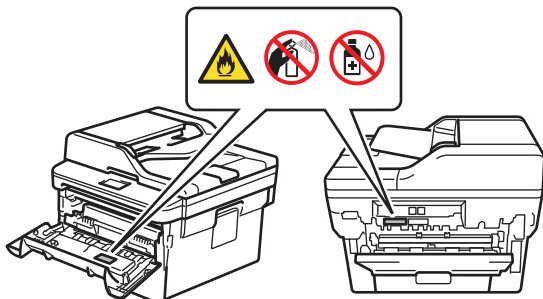

NÃO tente operar este produto se houver um atolamento de papel ou pedaços de papel soltos dentro dele. O contato prolongado do papel com a unidade fusora poderá provocar incêndio.



NÃO utilize um aspirador de pó para limpar o toner derramado. Isso pode fazer com que o pó do toner entre em ignição dentro do aspirador de pó e inicie um incêndio. Limpe cuidadosamente o pó de toner com um pano seco que não solte fiapos e descarte-o de acordo com os regulamentos locais.

(Somente modelos com função LAN sem fio)

NÃO utilize este produto próximo a qualquer equipamento eletromédico. As ondas de rádio emitidas pelo produto podem afetar o equipamento eletromédico e causar uma falha de funcionamento, que pode resultar em acidente ou ferimento.

Para usuários com marca-passo:

Este produto gera um campo magnético fraco. Se sentir que há algo errado com seu marca-passo quando você se aproxima do produto, afaste-se do produto e consulte um médico imediatamente.



NÃO coloque os seguintes objetos sobre o produto.

O contato desses objetos com peças elétricas no interior do produto pode causar um incêndio ou choque elétrico.

- Objetos metálicos, como um clipe ou grampo
 - Adereços de metal, como colares ou anéis
 - Recipientes com água ou qualquer outro líquido, como copos ou vasos de flores
-



SUPERFÍCIE QUENTE

Imediatamente após sua utilização, algumas peças internas do produto ficarão extremamente quentes. Aguarde pelo menos 10 minutos para o produto esfriar antes de tocar nas peças localizadas em seu interior.

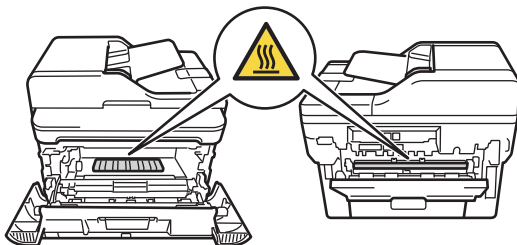

Se o produto ficar excessivamente quente, liberar fumaça ou produzir odores fortes, ou se você derrubar acidentalmente algum líquido sobre ele, desconecte-o imediatamente da tomada elétrica CA. Entre em contato com o Serviço Autorizado Brother.

Sacos plásticos são utilizados na embalagem deste produto. Sacos plásticos não são brinquedos. Para evitar o risco de sufocamento, mantenha os sacos plásticos longe do alcance de bebês e crianças e descarte-os de maneira adequada.



(Apenas para modelos MFC)

Tenha cuidado ao instalar ou modificar linhas telefônicas. Nunca toque em fios ou terminais telefônicos que não estejam isolados, a menos que a linha telefônica tenha sido desconectada da tomada da parede.

Nunca instale fiação telefônica durante tempestades. Nunca instale uma tomada telefônica de parede em locais úmidos ou sujeitos à umidade, tais como nas proximidades de um refrigerador ou outro equipamento que produza condensação.



Segurança do cabo de alimentação:

- Este produto é equipado com um plugue com um pino de aterramento. Este plugue somente pode ser conectado a uma tomada elétrica aterrada. Este é um recurso de segurança. Se não conseguir inserir o plugue na tomada, solicite a um electricista a substituição da sua tomada incompatível. **NÃO** tente remover o pino de aterramento.
- **NÃO** permita que nada seja colocado sobre o cabo de alimentação.
- **NÃO** coloque esse produto em locais onde o cabo possa ser pisado.
- **NÃO** coloque o produto em uma posição na qual o cabo fique esticado ou sofra algum tipo de tensão, pois ele pode ficar desgastado ou se partir.
- **NÃO** utilize o produto se o cabo de alimentação estiver partido ou danificado. Isso poderá causar incêndio ou choque elétrico.
- **NÃO** segure no meio do cabo de alimentação CA para puxá-lo; ele pode se romper, separando-se do plugue. Isso pode causar choque elétrico.
- **NÃO** utilize outros cabos (ou dispositivos opcionais) que não sejam os especificados. Isso pode causar incêndio ou ferimentos. A instalação deve ser realizada de acordo com as instruções fornecidas no guia do usuário.
- A Brother recomenda enfaticamente que você **NÃO** use nenhum tipo de cabo de extensão.
- Esse produto deve ser posicionado de forma que nada aperte ou faça pressão sobre o cabo de alimentação.
- **NÃO** utilize cabos que não atendam às especificações de cabo descritas no *Guia de Configuração Rápida*. Isso pode causar incêndio ou ferimentos. Se o cabo de alimentação for fornecido com este produto, use **APENAS** o cabo fornecido. A instalação deve ser realizada corretamente de acordo com o *Guia de Configuração Rápida*.

CUIDADO

Ao transportar o produto, segure-o como mostrado na ilustração.

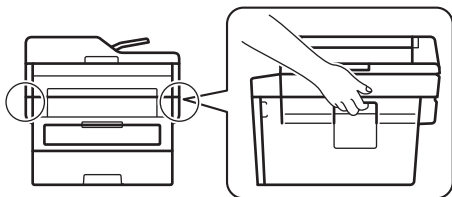

(Apenas para produtos com a função de scanner)

Para evitar ferimentos, tome cuidado para não colocar os dedos nas áreas mostradas nas ilustrações.

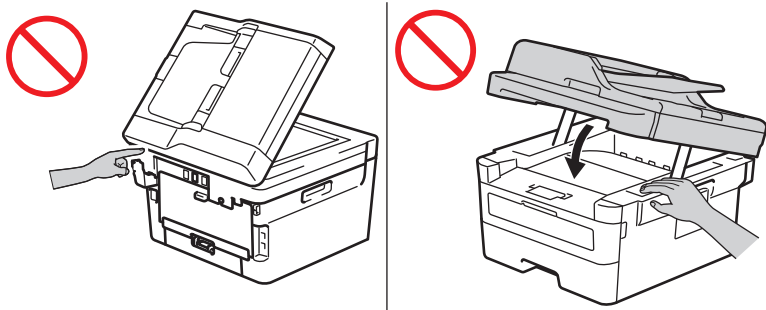

Para sua segurança, desconecte o produto da tomada elétrica quando não for utilizá-lo por longos períodos.

Quando vários dispositivos, incluindo este produto, estão conectados a um computador usando cabos USB, você poderá sentir uma descarga elétrica ao tocar nas partes metálicas do produto.

Alguns produtos e/ou suas embalagens contêm um pacote de gel de sílica. NÃO ingira o pacote de gel de sílica, jogue-o fora. Em caso de ingestão, consulte um médico imediatamente.

NÃO tente abrir cartuchos de toner. Se o pó do toner vazar para fora do cartucho, evite inalá-lo ou deixá-lo em contato com sua pele.

Mantenha cartuchos de toner fora do alcance de crianças. Se uma criança ingerir o pó do toner, procure um médico imediatamente.

Recomendamos que o conjunto de unidade de cilindro e cartucho de toner seja colocado em uma superfície limpa e plana, sobre um pedaço de papel descartável, para conter o pó de toner que for acidentalmente derramado ou espalhado. Se o toner se espalhar nas suas mãos ou roupa, limpe-as imediatamente ou lave-as com água fria.

Caso você entre em contato com o toner, siga as seguintes instruções:

- **Inalação**

Procure assistência médica imediatamente. No caso de inalação acidental, vá imediatamente para um local com ar fresco e procure assistência médica.

- **Contato com a pele**

Remova as roupas contaminadas imediatamente e lave a pele afetada com bastante água ou com água e sabão.

- **Contato com os olhos**

Procure assistência médica. Se o toner entrar em contato com os olhos, lave-os imediatamente com fluxo contínuo de água, durante pelo menos 15 minutos.

- **Ingestão**

Procure assistência médica imediatamente. Lave a boca com água e beba de 200 a 300 ml (um copo) de água.

NÃO passe suas mãos pelas bordas do papel. As bordas finas do papel podem causar ferimentos.

IMPORTANTE

- Uma alteração marcante no desempenho do produto pode indicar a necessidade de manutenção.
- NÃO conecte o produto a uma tomada elétrica CA controlada por interruptores de parede ou timers automáticos nem o conecte ao mesmo circuito ao qual esteja conectado um aparelho grande ou outro equipamento que requeira uma quantidade significativa de eletricidade. Isso pode causar a interrupção do fornecimento de energia. Interrupções no fornecimento de energia podem apagar informações da memória do produto, e a repetição de ciclos de ligar e desligar a alimentação pode danificar o produto.
- Recomendamos usar nossos cartuchos de toner genuínos para substituir os cartuchos fornecidos com o dispositivo. Cartuchos de toner não genuínos podem danificar o equipamento. Além disso, podem causar diferenças na estabilidade de armazenamento. (Nem todos os cartuchos de toner não genuínos causam esses problemas.)
- NÃO remova ou danifique nenhuma das etiquetas de cuidado ou de aviso existentes no interior do produto.

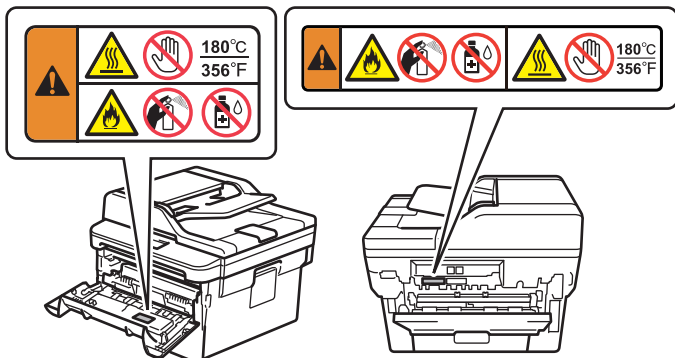

- NÃO coloque objetos sobre o produto. Isso pode causar o mau funcionamento do produto.

Instruções de segurança importantes

NÃO tente reparar este produto por conta própria, pois a abertura ou remoção de tampas pode expô-lo a pontos de tensão perigosos e a outros riscos e pode anular sua garantia. Solicite os serviços de manutenção a um Serviço Autorizado Brother.

1. Leia todas as instruções.
2. Guarde essas instruções para referência futura.
3. Siga todos os avisos e instruções marcados no produto.
4. Desconecte este produto da tomada elétrica CA e procure atendimento do serviço autorizado da Brother nas seguintes condições:
 - Se ocorrer derramamento de líquido no produto.
 - Se o produto tiver sido exposto à chuva ou água.
 - Se o produto não funcionar normalmente quando observadas as instruções de operação. Ajuste somente os controles mencionados nas instruções de operação. O ajuste inadequado de outros controles poderá provocar danos e muitas vezes exigirá trabalho árduo de um técnico qualificado para a restauração da operação normal do produto.
 - Se o produto apresentar alteração expressiva no desempenho, indicando necessidade de manutenção.

Regulamentações

ADVERTÊNCIA



(Apenas para modelos MFC)

Ao usar equipamentos telefônicos, siga sempre as precauções básicas de segurança, para reduzir o risco de incêndio, choque elétrico e ferimentos pessoais. Estas importantes precauções de segurança incluem o seguinte:

1. NÃO utilize este produto perto de água ou em locais que possam ficar úmidos, por exemplo, próximo a uma banheira, bacia, pia de cozinha ou lavadora de roupa, em um porão molhado ou ao redor de uma piscina.
2. Evite utilizar esse produto durante uma tempestade. Pode haver risco remoto de choques elétricos em decorrência de relâmpagos.
3. NÃO utilize este produto nas proximidades de um vazamento de gás para reportar o incidente.
4. Utilize apenas o cabo de alimentação fornecido com o produto (se incluído na caixa).

Leia todas as instruções. Guarde-as para referência futura.



(Apenas para modelos MFC)

Para reduzir o risco de incêndio, choques elétricos e ferimentos pessoais;

- Use somente um cabo de linha de telecomunicação nº 26 AWG ou maior.



Desconectar o dispositivo

Este produto deve ser instalado próximo a uma tomada elétrica CA de fácil acesso. Em caso de emergência, o cabo de alimentação CA deverá ser desconectado da tomada elétrica para desligar totalmente a energia.

Especificação (IEC60825-1:2014)

Este é um produto a laser de classe 1, conforme definido na norma IEC60825-1:2014. A etiqueta abaixo será afixada na unidade quando exigida.

Este produto possui um Diodo de Laser de Classe 3B, o qual emite um feixe de radiação de laser invisível na unidade do Scanner. A unidade do Scanner não deve ser aberta em nenhuma circunstância.



Radiação laser interna

Comprimento de onda: 770 - 800 nm

Potência máxima de radiação: 25 mW

Classe do laser: Classe 3B

ADVERTÊNCIA

O uso de controles, ajustes ou a execução de procedimentos não especificados neste manual podem resultar em risco de exposição à radiação perigosa.

Apenas modelos em conformidade com a ANATEL

- Para maiores informações, consulte o site da ANATEL – <https://www.gov.br/anatel/pt-br>
- (Apenas modelos com função LAN sem fio)

3357-15-6389



Este equipamento não tem direito à proteção contra interferência prejudicial e não pode causar interferência em sistemas devidamente autorizados.

Conexão via LAN (apenas para modelos com função de LAN cabeada)

CUIDADO

NÃO conecte este produto a uma conexão de rede local (LAN) que esteja sujeita a sobretensões.

Marcas comerciais

BROTHER é uma marca comercial ou marca registrada da Brother Industries, Ltd.

Microsoft e Windows são marcas registradas da Microsoft Corporation nos Estados Unidos e/ou em outros países.

Apple, Macintosh e Mac são marcas comerciais da Apple Inc., registradas nos EUA e em outros países.

AirPrint e o logotipo AirPrint são marcas comerciais da Apple Inc., registradas nos EUA e em outros países.

App Store é uma marca de serviços da Apple Inc.

Wi-Fi é uma marca registrada da Wi-Fi Alliance®.

Android é uma marca comercial da Google Inc.

Google Play é uma marca comercial da Google Inc.

Mopria® e o logotipo Mopria® são marcas registradas e marcas de serviço da Mopria Alliance, Inc. nos Estados Unidos e em outros países. O uso não autorizado é estritamente proibido.

Toda empresa cuja titularidade de software é mencionada neste manual possui um Contrato de Licença de Software específico para os programas de sua propriedade.

Marcas comerciais de software

FlashFX® é uma marca registrada da Datalight, Inc.

FlashFX® Pro™ é uma marca comercial da Datalight, Inc.

FlashFX® Tera™ é uma marca comercial da Datalight, Inc.

Reliance™ é uma marca comercial da Datalight, Inc.

Reliance Nitro™ é uma marca comercial da Datalight, Inc.

Datalight® é uma marca registrada da Datalight, Inc.

Todos os nomes de marcas e produtos de empresas presentes em produtos Brother, documentações e quaisquer outros materiais relacionados a produtos Brother são marcas comerciais ou registradas de suas respectivas empresas.

Comentários sobre licenciamento de código aberto

Este produto inclui software de código-fonte aberto (open source).

Acesse a página de seleção de download de manuais referente ao seu modelo no Brother Solutions Center, em support.brother.com, para visualizar o documento Comentários sobre Licenciamento de Código-Fonte Aberto e Informações sobre Direitos Autorais.

Direitos autorais e licença

©2019 Brother Industries, Ltd. Todos os direitos reservados.

Este produto inclui softwares desenvolvidos pelos seguintes fornecedores:

©1983-1998 PACIFIC SOFTWARES, INC. TODOS OS DIREITOS RESERVADOS.

©2008 Devicescape Software, Inc. Todos os direitos reservados.

Este produto inclui o software "KASAGO TCP/IP", desenvolvido pela ZUKEN ELMIC, Inc.

Copyright 1989-2014 Datalight, Inc. Todos os direitos reservados.

FlashFX® Copyright 1998-2014 Datalight, Inc.

Escritório de Patentes dos Estados Unidos 5.860.082/6.260.156

Uso ilegal do equipamento de cópia (Apenas produtos com função de digitalização)

É considerada crime a reprodução de determinados itens ou documentos com a intenção de cometer fraude. Apresentamos a seguir uma lista de alguns documentos cuja reprodução pode ser considerada ilegal. Sugerimos que você procure aconselhamento jurídico e/ou consulte as autoridades competentes sempre que tiver dúvidas sobre um determinado item ou documento:

- Dinheiro
- Títulos e outros certificados de dívida
- Certificados de depósito
- Selos fiscais (cancelados ou não)
- Documentos de alistamento e recrutamento militar
- Passaportes
- Selos postais (cancelados ou não)
- Vales-refeição
- Documentos de imigração
- Cheques ou letras de câmbio emitidos por agências do governo
- Documentos ou emblemas de identificação

Também é importante observar que a reprodução de carteiras de habilitação e/ou Certificados de registro de licenciamento de veículos pode não ser permitida pela legislação de determinados países.

A reprodução de obras protegidas por direitos autorais é ilegal, exceto em situações de “uso justo” de partes de uma obra protegida por direitos autorais. Várias cópias dos mesmos trechos indicam uso indevido da obra. Obras de arte devem ser tratadas da mesma forma que obras protegidas por direitos autorais.

brother

Estes equipamentos estão aprovados para uso apenas no país de aquisição. As empresas locais da Brother ou seus respectivos revendedores dão assistência somente a equipamentos adquiridos em seus próprios países.

Mês de publicação: 03/2022



Brother
Earth

www.brotherearth.com



D02F3J001-00
BRA
Versão B