

# Referencevejledning

Korte forklaringer for rutinemæssige aktiviteter

**DCP-L2510D**  
**DCP-L2530DW**  
**DCP-L2537DW**  
**DCP-L2550DN**  
**MFC-L2710DN**  
**MFC-L2710DW**  
**MFC-L2730DW**  
**MFC-L2750DW**

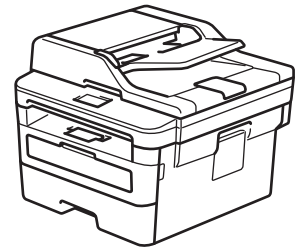

Brother anbefaler at holde denne vejledning ved siden af din Brother-maskine til hurtige opslag.



## Online brugsanvisning

Se *Online brugsanvisning*, for udvidet vejledning, information og produktspecifikationer.  
[support.brother.com/manuals](http://support.brother.com/manuals)



# Brugsanvisninger og hvor kan jeg finde dem?

Hvilken brugsanvisning?	Hvad står der i den?	Hvor er den?
Produktsikkerhedsguide	Læs først denne brugsanvisning. Læs sikkerhedsinstruktionerne, før du konfigurerer din maskine. Se denne brugsanvisning for oplysninger om varemærker og juridiske begrænsninger.	Trykt / i kassen
Hurtig installationsvejledning	Følg instruktionerne for at konfigurere din maskine og installere <b>Komplet driver- og softwarepakke</b> til det operativsystem og den forbindelsestype, du bruger.	Trykt / i kassen
Referencevejledning	Gør dig bekendt med grundlæggende fax-, kopierings- og scanningsfunktioner samt grundlæggende vedligeholdelse af maskinen. Se tip til fejlfinding.	Trykt eller på Brother-installationsdisken/i kassen
Online brugsanvisning	Denne brugsanvisning omfatter yderligere indhold af <i>referencevejledningen</i> .  Ud over oplysningerne om udskrivnings-, scannings-, kopierings- og faxfunktioner, mobilitetsfunktioner og Brother ControlCenter-funktioner omfatter den oplysninger om fejlfinding og andre nyttige oplysninger om brug af maskinen i et netværk.	Brother Solutions Center <sup>1</sup>

<sup>1</sup> Gå til [support.brother.com/manuals](http://support.brother.com/manuals).

# Online brugsanvisning hjælper dig med at få det optimale ud af maskinen

Vi håber, at du finder denne brugsanvisning nyttig. Hvis du vil vide mere om din maskines funktioner, skal du se vores *Online brugsanvisning*. Den tilbyder:

## Hurtigere navigation!

- ✓ Søgefelt
- ✓ Navigationsindeks i et separat panel

## Omfattende format!

- ✓ Alle emner i én vejledning

## Forenklet layout!

- ✓ Trinvis vejledning
- ✓ Funktionsoversigt øverst på siden



1. Søgeboks
2. Navigation
3. Oversigt
4. Trinvis vejledning

## Sådan ser du online brugsanvisninger

Hvis du vil se *Online brugsanvisning* og andre tilgængelige brugsanvisninger, skal du gå ind på [support.brother.com/manuals](http://support.brother.com/manuals).

(Windows®)

Du kan også få adgang til maskinens vejledninger via Brother Utilities. Værktøjet Brother Utilities installeres under standardinstallationen, og når den er installeret, kan du finde den enten som en genvej på skrivebordet eller fra Windows® Start.

# Spørgsmål eller problemer? Du kan finde ofte stillede spørgsmål, løsninger og videoer online.

Gå til din models **Ofte stillede spørgsmål og fejlfinding**-side på Brother Solutions Center på [support.brother.com](http://support.brother.com)

- Der er flere måder at søge på
- Viser relaterede spørgsmål, hvor du kan finde flere oplysninger
- Opdateres regelmæssigt på basis af kundetilbagemeldinger

©2018 Brother Industries, Ltd. Alle rettigheder forbeholdes.

## Oversigt over kontrolpanel

### Relaterede modeller:

DCP-L2510D/DCP-L2530DW/DCP-L2537DW/DCP-L2550DN/MFC-L2710DN/MFC-L2710DW

Betjeningspanelet varierer, afhængigt af modellen.

### MFC-L2710DN/MFC-L2710DW

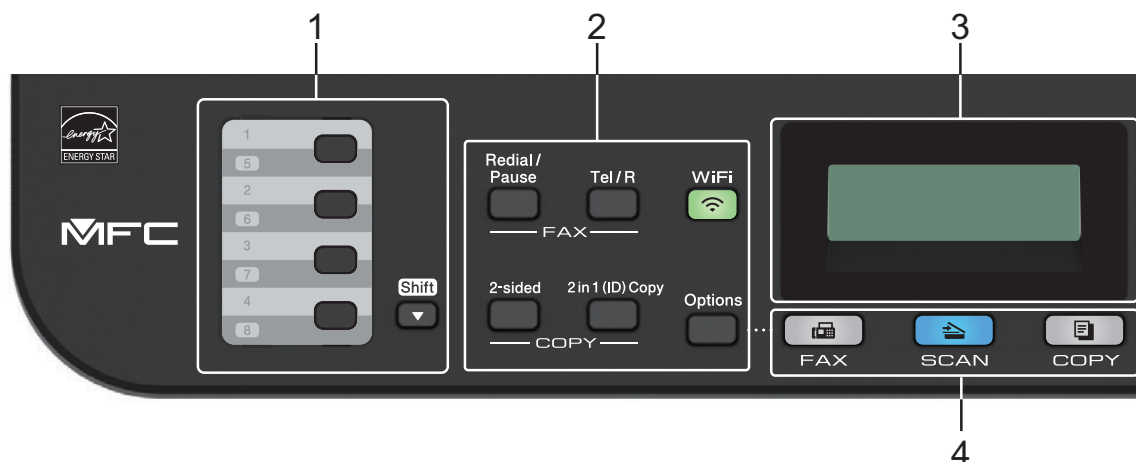

#### 1. One Touch-knapper

Gem og foretag genopkald til op til otte fax- og telefonnumre.

Du kan få adgang til gemte enkelttastfax- og telefonnummer 1-4 ved at trykke på enkelttastknappen med det pågældende nummer. Du kan få adgang til gemte enkelttastfax- og telefonnummer 5-8 ved at trykke på **Shift** og holde den nede, mens du trykker på knappen.

#### 2. Funktionsknapper

##### Redial/Pause (Genopk./Pause)

Tryk på denne knap for at ringe op til det sidst opkaldte nummer. Knappen indsætter en pause ved programmering af hurtigopkaldsnumre, eller når der foretages et manuelt opkald.

##### Tel/R

Tryk på **Tel/R** for at føre en telefonsamtale efter det eksterne telefonrør er løftet under F/T hurtig dobbeltringning.

Når en PBX er tilsluttet, kan du bruge denne knap til at få adgang til en ekstern linje, genopkalde til en operatør eller viderestille et opkald til et andet lokalnummer.

### WiFi (til trådløse modeller)

Tryk på knappen **WiFi**, og start det trådløse installationsprogram på din computer. Følg vejledningen på skærmen for at konfigurere en trådløs forbindelse mellem maskinen og dit netværk.

Når **WiFi**-lyset er tændt, har din Brother-maskine forbindelse til et trådløst accesspoint. Når **WiFi**-lyset blinker, er den trådløse forbindelse afbrudt, eller din maskine er ved at oprette forbindelse til et trådløst accesspoint.

### Resolution (Opløsning) (kun bestemte modeller)

Tryk for at ændre faxopløsningen.

### 2 in 1 (ID) Copy (2 i 1(id) Kopi)

Tryk for at kopiere begge sider af et id-kort til en enkelt side.

### 2-sided

Tryk på denne knap for at kopiere på begge sider af papiret.

### Options (Valg)

Tryk på denne knap for at få adgang til midlertidige indstillinger for fax, scanning eller kopiering.

## 3. Display (LCD)

Viser meddelelser for at hjælpe dig med at opsætte og bruge maskinen.

Hvis maskinen er indstillet til faxtilstand, vises følgende på displayet:

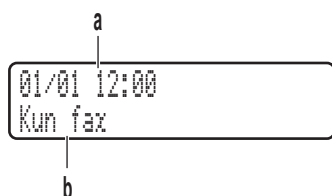

a. Dato og klokkeslæt

b. Modtagefunktion

Når du trykker på **COPY (Kopi)**, viser displayet:

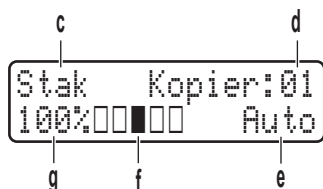

c. Kopitype

d. Antal kopier

e. Kvalitet

f. Kontrast

g. Kopiforhold

## 4. Funktionsknapper

### FAX

Tryk for at skifte maskinen til faxfunktion.

### SCAN

Tryk for at skifte maskinen til scannefunktion.

### COPY (Kopi)

Tryk for at skifte maskinen til kopifunktion.

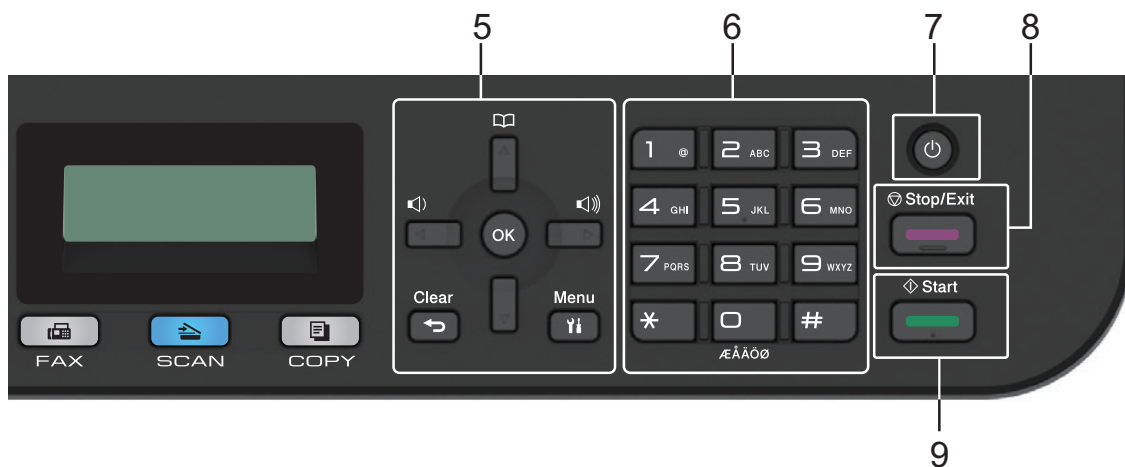

## 5. Menuknapper

### Clear (Slet)

Tryk for at slette indtastede data eller annullere den aktuelle indstilling.

### Menu

Tryk for at få adgang til menuen til programmering af maskinens indstillinger.

### OK

Tryk for at gemme maskinens indstillinger.

### ◀ eller ▶

Tryk for at rulle frem og tilbage i menupunkterne.

### ▲ eller ▼

- Tryk for at rulle op eller ned i menuer og indstillinger.
- Tryk for at ændre opløsningen i faxfunktion.





Tryk på  for at få adgang til hurtigopkaldsnumre.

## 6. Numerisk tastatur

- Bruges til at kalde op til fax- og telefonnumre.
- Brug et tastatur til at indtaste tekst eller tegn.

## 7. Tænd/sluk

- Tænd for maskinen ved at trykke på .
- Sluk maskinen ved at trykke på  og holde den nede. Displayet viser [Lukker ned] og forbliver tændt i et par sekunder, før det slukkes. Hvis du har tilsluttet en ekstern telefon eller TAD, er den altid tilgængelig.

## 8. Stop/Exit

- Tryk for at stoppe en handling.
- Tryk for at afslutte en menu.



## 9. Start

- Tryk for at starte afsendelse af faxer.
- Tryk for at starte kopieringen.
- Tryk for at starte scanningen af dokumenter.

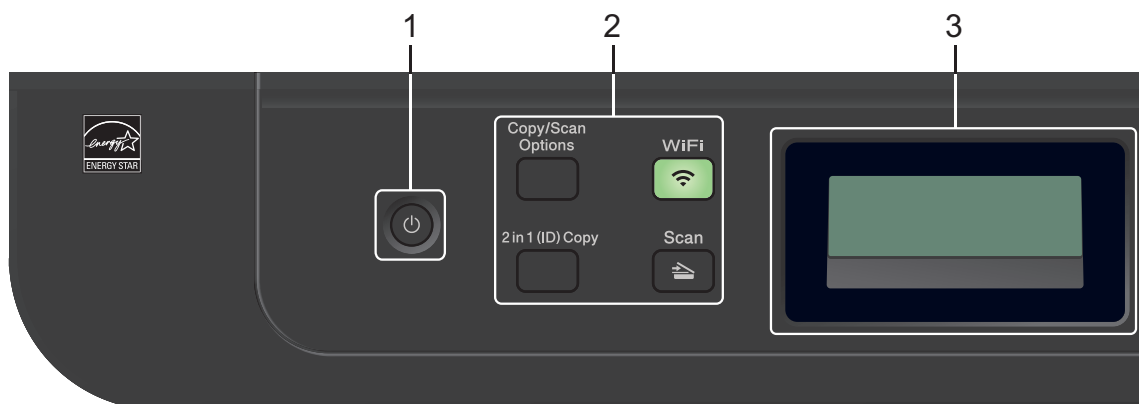



## 1. Tænd/sluk

- Tænd for maskinen ved at trykke på .
- Sluk maskinen ved at trykke på  og holde den nede. Displayet viser [Lukker ned] og forbliver tændt i et par sekunder, før det slukkes.

## 2. Funktionsknapper

### Copy/Scan Options (Kopi/Scan Valg)

Tryk på denne knap for at få adgang til midlertidige indstillinger for scanning eller kopiering.

### WiFi (til trådløse modeller)

Tryk på knappen **WiFi**, og start det trådløse installationsprogram på din computer. Følg vejledningen på skærmen for at konfigurere en trådløs forbindelse mellem maskinen og dit netværk.

Når **WiFi**-lyset er tændt, har din Brother-maskine forbindelse til et trådløst accesspoint. Når **WiFi**-lyset blinker, er den trådløse forbindelse afbrudt, eller din maskine er ved at oprette forbindelse til et trådløst accesspoint.

### Scan

Tryk for at skifte maskinen til scannefunktion.

### 2 in 1 (ID) Copy (2 i 1(id) Kopi)

Tryk for at kopiere begge sider af et id-kort til en enkelt side.

### 2-sided (kun bestemte modeller)

Tryk på denne knap for at kopiere på begge sider af papiret.

### 3. Display (LCD)

Viser meddelelser for at hjælpe dig med at opsætte og bruge maskinen.

Hvis maskinen er i klar tilstand eller kopifunktion, viser displayet:

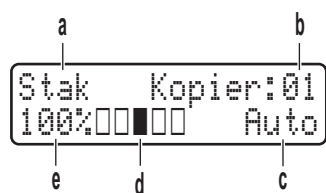

- a. Kopitype
- b. Antal kopier
- c. Kvalitet
- d. Kontrast
- e. Kopiforhold

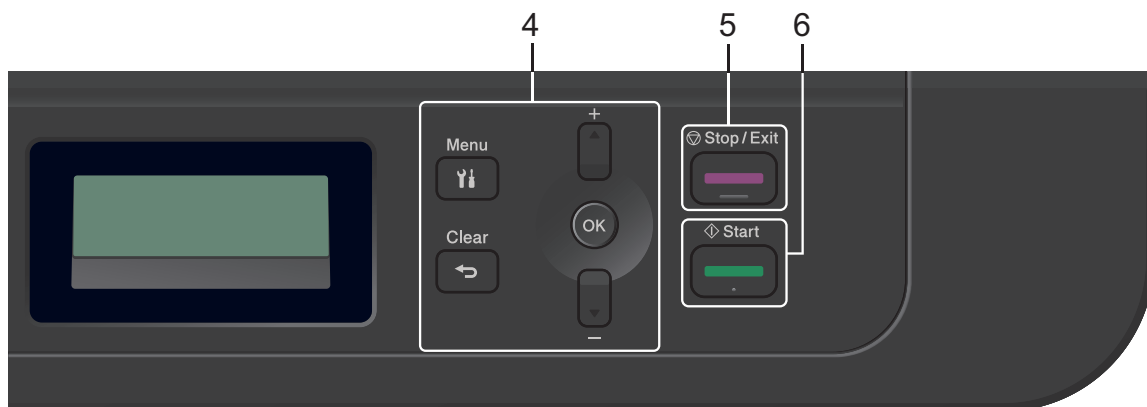

### 4. Menuknapper

#### Menu

Tryk for at få adgang til menuen til programmering af maskinens indstillinger.

#### Clear (Slet)

- Tryk for at slette indtastede data.
- Tryk for at annullere den aktuelle indstilling.

#### OK

Tryk for at gemme maskinens indstillinger.

#### ▲ eller ▼

Tryk for at rulle op eller ned i menuer og indstillinger.

### 5. Stop/Exit

- Tryk for at stoppe en handling.
- Tryk for at afslutte en menu.

### 6. Start

- Tryk for at starte kopieringen.

- Tryk for at starte scanningen af dokumenter.

## Oversigt over kontrolpanel

### Relaterede modeller:

MFC-L2730DW/MFC-L2750DW

Betjeningspanelet varierer, afhængigt af modellen.

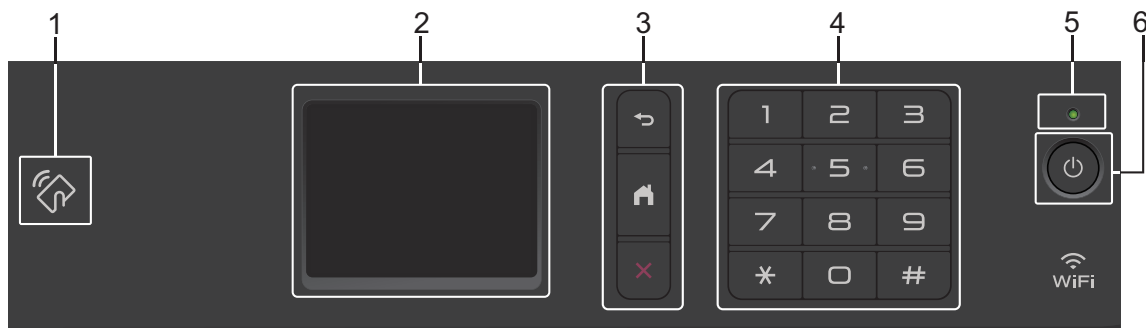

### 1. Near Field Communication (NFC) (MFC-L2750DW)

Hvis din Android™-enhed understøtter NFC-funktionen, kan du udskrive fra din enhed eller scanne dokumenter til din enhed ved, at enheden berører NFC-symbolet på betjeningspanelet.

### 2. Touchscreen (LCD)

Åbn menuer og indstillinger ved at trykke på dem på denne touchskærm.

### 3. Menuknapper



(Tilbage)

Tryk på denne knap for at gå tilbage til den forrige menu.



(Hjem)

Tryk for at gå tilbage til hjemmeskærmen.



(Annuller)

Tryk for at annullere en handling.



### 4. Opkaldsplade (numeriske taster)

Tryk på tallene på touchpanelet for at foretage opkald til telefon- eller faxnumre samt angive antallet af kopier.

### 5. Lampe i tænd/sluk-knap

Lampen lyser afhængigt af maskinens tænd/sluk-status.

## 6. Tænd/sluk

- Tænd for maskinen ved at trykke på .
- Sluk maskinen ved trykke og holde  nede. Touchskærmens display viser [Lukker ned] og forbliver tændt i et par sekunder, før det slukkes. Hvis du har tilsluttet en ekstern telefon eller TAD, er den altid tilgængelig.

# Oversigt over touchscreen-display

## Relaterede modeller:

MFC-L2730DW/MFC-L2750DW

Når der vises en startskærm, skal du trykke på ◀ eller ▶ for at åbne de andre startskærme.

Startskærmen viser maskinens status, når maskinen ikke er i brug. Når den vises, er maskinen parat til næste kommando.



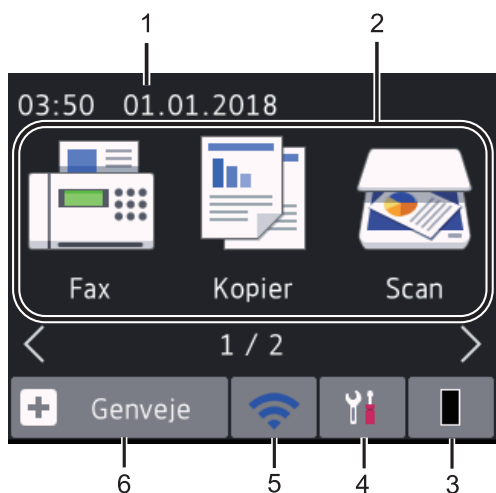

De tilgængelige funktioner varierer, afhængigt af modellen.



## 1. Dato og klokkeslæt

Viser indstillet dato og klokkeslæt på maskinen.

## 2. Tilstande

-  [Fax]  
Tryk på denne knap for at få adgang til faxfunktion.
-  [Kopier]  
Tryk på denne knap for at få adgang til kopifunktion.
-  [Scan]  
Tryk på denne knap for at få adgang til scannefunktion.
-  [Sikker Udskriv]  
Tryk for at få adgang til indstillingen [Sikker udskrift].

-  [Web]

Tryk for at oprette forbindelse fra Brother-maskinen til en internettjeneste.

-  [Apps]

Tryk for at oprette forbindelse fra Brother-maskinen til tjenesten Brother Apps.

## 3. Toner

Viser tonerens resterende levetid. Tryk for at få adgang til menuen [Toner].

Når tonerpatronen nærmer sig slutningen af sin levetid, eller der er et problem med den, vises fejlikonet  på tonerikonet.

## 4. [Indstill.]

Tryk for at få adgang til menuen [Indstill.].

Hvis funktionen Secure Function Lock eller indstillingslås er slået til, vises et nøgleikon  på displayet. Du skal låse maskinen op for at bruge indstillinger.

## 5. eller (Trådløs status for trådløse modeller)

Tryk på denne knap for at konfigurere indstillingerne for trådløs forbindelse.

Hvis du bruger en trådløs forbindelse, vises den aktuelle trådløse signalstyrke af en indikator med fire niveauer på hver startskærm.



 Trådløst LAN deaktiveret

## 6. [Genveje]

Tryk på denne knap for at oprette genveje til ofte brugte handlinger, f.eks. afsendelse af en faxmeddelelse, kopiering, scanning og brug af Web Connect.



- Der er tre genvejsskærme med op til fire genveje på hver. Det er i alt 12 genveje tilgængelige.
- Tryk på ◀ eller ▶ for at få vist de andre genvejsskærme.

### Gemt(e) fax(er)

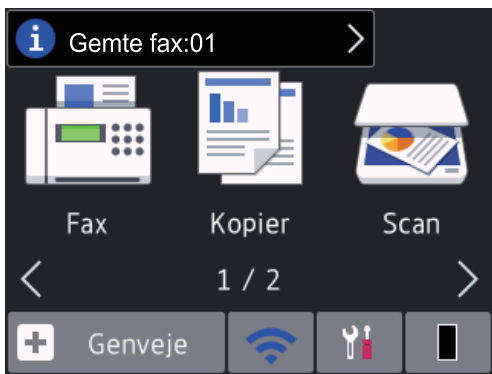



Antallet af modtagne faxer i hukommelsen vises øverst på skærmen.

Tryk på , og tryk derefter på [Ja] for at udskrive faxerne.

### Advarselsikonet



Advarselsikonet  vises, når der er en fejl- eller vedligeholdelsesmeddelelse. Tryk på meddelelsesområdet for at se den, og tryk derefter på  for at vende tilbage til Klar-tilstand.

## BEMÆRK

- Dette produkt bruger en skrifttype fra ARPHIC TECHNOLOGY CO., LTD.

## Sådan navigerer du på Touchscreen LCD

### Relaterede modeller:

MFC-L2730DW/MFC-L2750DW

Tryk med fingeren på LCD'en for at betjene den. For at få vist og få adgang til alle indstillinger, skal du trykke på ◀▶ eller ▲▼ på displayet for at rulle gennem dem.

De følgende trin viser, hvordan du navigerer for at ændre en indstilling i maskinen. I dette eksempel er LCD Backlight indstillingen ændret fra [Lys] til [Med].

## VIGTIGT

Tryk IKKE på LCD'en med en skarp genstand såsom en kuglepen eller en stylus. Det kan beskadige maskinen.

## BEMÆRK

Rør IKKE ved LCD'en umiddelbart efter du har tilsluttet strømledningen eller tænder for maskinen. Dette kan forårsage en fejl.

1 Tryk på  ([Indstill.]).

2 Tryk på [Alle indstil.].

- 3** Tryk på ▲ eller ▼ for at få vist [Gen. opsætning], og tryk derefter på [Gen. opsætning].



- 4** Tryk på ▲ eller ▼ for at få vist [LCD-indstill.], og tryk derefter på [LCD-indstill.].



- 5** Tryk på [Baggrundsllys].



- 6** Tryk på [Med].

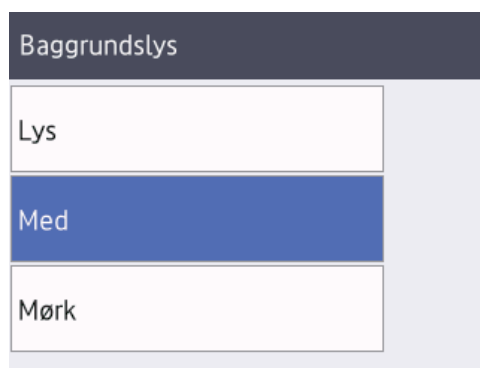

- 7** Tryk på .

## Læg papir i papirbakken

Brug papirbakken til at udskrive på følgende medier:

Almindeligt papir

Tyndt papir

Genbrugspapir

Tykt papir

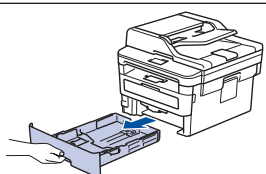

- Juster styrene
- Luft papiret
- Læg ikke mere papir i end op til dette mærke

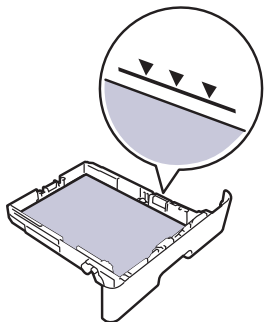

Mere detaljeret information >> [Online brugsanvisning: Læg papir i papirbakken](#)

## Ilægning af papir i åbningen til manuel fremføring

Brug den manuelle fremføringsåbning til at udskrive på følgende medier:

Almindeligt papir

Tyndt papir

Genbrugspapir

Kontraktpapir

Tykt papir

Labels <sup>1</sup>

Konvolutter <sup>1</sup>

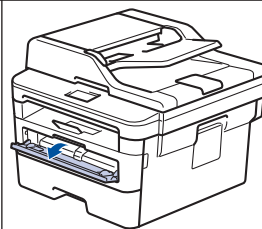

- Juster styrene
- Brug begge hænder til at isætte ét ark papir
- Fortsæt med at presse papiret mod rullerne i cirka 2 sekunder, eller indtil maskinen griber fat i papiret og trækker det længere ind

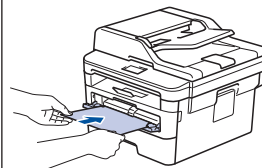

<sup>1</sup> Åbn baglåget (outputbakke til udskrivning med forsiden opad) før udskrivning, så papiret kommer ud med forsiden opad i outputbakken.

Mere detaljeret information >> [Online brugsanvisning: Ilæg og udskriv på papir fra åbningen til manuel fremføring](#)







Brug dette afsnit til at løse eventuelle problemer, du møder, når du bruger din Brother-maskine.

## Identificer problemer

Selvom der tilsyneladende er et problem med din maskine, kan du løse de fleste problemer selv.

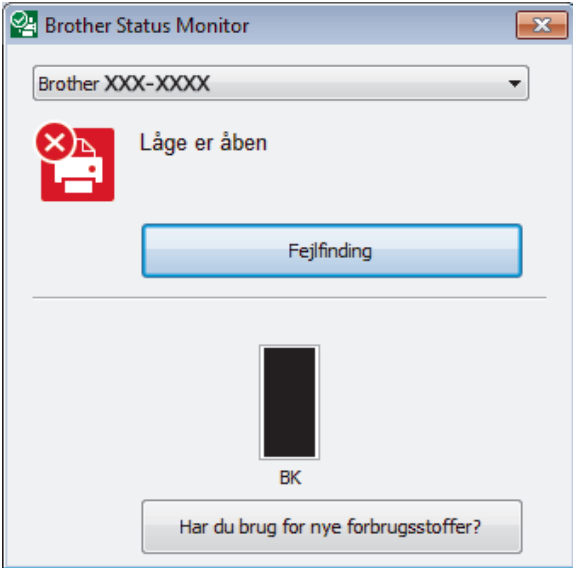
Kontroller først følgende:

- At maskinens netledning er korrekt tilsluttet, og at maskinen er tændt.
- At alle maskinens orange beskyttende dele er blevet fjernet.
- (Netværksmodeller) Der er tændt for et accesspoint (trådløst netværk), en router eller hub, og forbindelsesknappen blinker.
- At papiret er lagt korrekt i papirbakken.
- Interfacekablerne er sat korrekt i maskinen og computeren.
- Kontrollér maskinens status på din maskine eller i **Brother Status Monitor** på din computer.

Find fejlen	Find løsningen
<p>Ved brug af Status Monitor</p> <ul style="list-style-type: none"> <li>• Dobbeltklik på ikonet  på proceslinjen.</li> </ul>  <ul style="list-style-type: none"> <li>• (Windows®) Hvis du markerer afkrydsningsfeltet <b>Indlæs Status Monitor ved opstart</b>, starter Status Monitor automatisk, hver gang du tænder computeren.</li> </ul>	<ul style="list-style-type: none"> <li>• Et grønt ikon angiver den normale stand-bytilstand. </li> <li>• Et gult ikon angiver en advarsel. </li> <li>• Et rødt ikon angiver, at der er opstået en fejl. </li> <li>• Et gråt ikon angiver, at maskinen er offline. </li> <li>• Klik på knappen <b>Fejlfinding</b> for at få adgang til Brothers fejlfindingswebsted.</li> </ul>

Find fejlen	Find løsningen
<p>Ved brug af displayet</p>  <p>The screenshot shows a monochrome LCD display with the text 'Låget er åbent' and a row of icons for 'Fax', 'Kopier', and 'Scan'. Below the icons is a status bar with a plus sign, 'Genveje', a Wi-Fi symbol, a wrench and screwdriver icon, and a battery icon.</p>	<ol style="list-style-type: none"> <li>1. Følg beskederne på displayet.</li> <li>2. Hvis du ikke kan løse problemet, kan du finde flere oplysninger i:  <i>Online brugsanvisning: Fejl- og vedligeholdelsesmeddelelser</i>  <b>Ofte stillede spørgsmål og fejlfinding</b> side på <a href="http://support.brother.com">support.brother.com</a></li> </ol>

## Fejl- og vedligeholdelsesmeddelelser

Du kan finde flere oplysninger om de mest almindelige fejl- og vedligeholdelsesmeddelelser i den *Online brugsanvisning*.

Hvis du vil se den *Online brugsanvisning* og andre tilgængelige brugsanvisninger, skal du gå ind på [support.brother.com/manuals](http://support.brother.com/manuals).

# Dokument- og papirstop

Der vises en fejlmeddelelse, når der er opstået papirstop i maskinen.

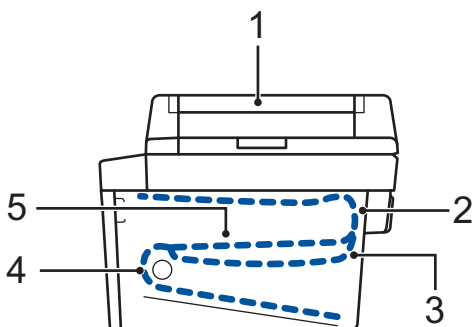

Fejlmeddelelser:

1. Dokumentstop
2. Papirstop bag
3. Papirstop 2-sidet
4. Papirstop bakke
5. Papirstop inde

Se meddelelserne i **Brother Status Monitor** på din computer.

## Løsninger i forbindelse med trådløs forbindelse

Se følgende, hvis du ikke kan oprette forbindelse mellem din Brother-maskine og et trådløst netværk:

- *Online brugsanvisning: Udskriv WLAN-rapporten*
- *Hurtig installationsvejledning: Alternativ trådløs konfiguration*

Hvis du vil se den *Online brugsanvisning* og andre tilgængelige brugsanvisninger, skal du gå ind på [support.brother.com/manuals](http://support.brother.com/manuals).

## Forbrugsstoffer

Når det er tid til at udskifte forbrugsstoffer, f.eks. toner eller tromle, vises en fejlmeddelelse på maskinens kontrolpanel eller i Status Monitor. Du kan finde flere oplysninger om maskinens forbrugsstoffer på [www.brother.com/original/index.html](http://www.brother.com/original/index.html), eller du kan kontakte Brother Support.



- Modelnavnet for forbrugsstoffer varierer, afhængigt af land og område.

### Tonerpatron

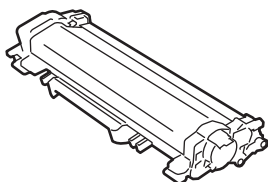

Standardtoner:		
Model på forbrugsstoffer	Anslået brugstid (Sideydelse)	Relevante modeller
TN-2410	Cirka 1.200 sider <sup>1 2</sup>	DCP-L2510D/DCP-L2530DW/ DCP-L2537DW/ DCP-L2550DN/ MFC-L2710DN/ MFC-L2710DW/ MFC-L2730DW/ MFC-L2750DW

<sup>1</sup> Anslået tonerpatronydelse er i henhold til ISO/IEC 19752.

<sup>2</sup> A4/Letter simplex-sider

Højtydende toner:		
Model på forbrugsstoffer	Anslået brugstid (Sideydelse)	Relevante modeller
TN-2420	Cirka 3.000 sider <sup>1 2</sup>	DCP-L2510D/DCP-L2530DW/ DCP-L2537DW/ DCP-L2550DN/ MFC-L2710DN/ MFC-L2710DW/ MFC-L2730DW/ MFC-L2750DW

<sup>1</sup> Anslået tonerpatronydelse er i henhold til ISO/IEC 19752.

<sup>2</sup> A4/Letter simplex-sider

### Tromle

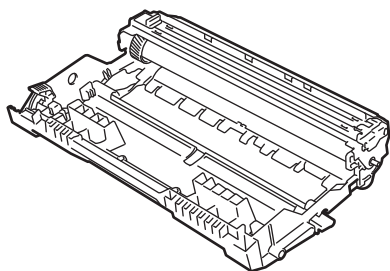

Model på forbrugsstoffer	Anslået brugstid (Sideydelse)	Relevante modeller
DR-2400	Cirka 12.000 sider <sup>1</sup>	DCP-L2510D/DCP-L2530DW/ DCP-L2537DW/DCP-L2550DN/ MFC-L2710DN/MFC-L2710DW/ MFC-L2730DW/MFC-L2750DW

<sup>1</sup> Ca. 12.000 sider baseret på 1 side pr. job [A4/Letter simplex-sider]. Antallet af sider kan påvirkes af forskellige faktorer, herunder, men ikke begrænset til, medietype og mediestørrelse.



Hvis du bruger Windows®, skal du dobbeltklikke på **Brother Creative Center** ikonet  på skrivebordet for at få adgang til vores **GRATIS** websted, der er ment som en ressource, som kan hjælpe dig med nemt at fremstille og udskrive tilpassede materialer med fotos, tekst og andre kreative ting til brug i virksomheden eller i hjemmet.

Mac-brugere kan også få adgang til Brother CreativeCenter på denne webadresse:

[www.brother.com/creativecenter](http://www.brother.com/creativecenter)

# brother

**Besøg os på internettet**  
**[www.brother.com](http://www.brother.com)**



D00RLH001-02  
DAN  
Version B