

Guida di riferimento

Brevi spiegazioni per operazioni di routine

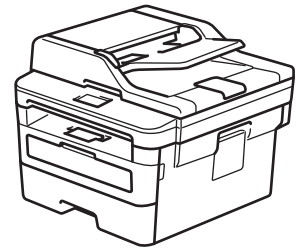

DCP-L2510D
DCP-L2530DW
DCP-L2537DW
DCP-L2550DN
MFC-L2710DN
MFC-L2710DW
MFC-L2730DW
MFC-L2750DW

Brother raccomanda di tenere questa guida accanto alla macchina per una rapida consultazione.



Guida utente in linea

Per istruzioni, informazioni più avanzate e le specifiche del prodotto, consultare la *Guida utente in linea* all'indirizzo support.brother.com/manuals



Guide dell'utente e dove trovarle

Quale Guida?	Cosa contiene?	Dove si trova?
Guida di sicurezza prodotto	Leggere per prima questa guida. Leggere le Istruzioni per la sicurezza prima di configurare la macchina. Consultare questa guida per le limitazioni di carattere legale e relative ai marchi commerciali.	Stampato / Nella confezione
Guida di installazione rapida	Attenersi alle istruzioni per configurare la macchina e installare Driver Completo & Pacchetto Software per il sistema operativo e il tipo di connessione utilizzati.	Stampato / Nella confezione
Guida di riferimento	Leggere questa guida per ottenere informazioni sulle operazioni di base relative a fax, copia e scansione, nonché sulle operazioni di manutenzione di base per la macchina. Consultare i suggerimenti per la risoluzione dei problemi.	Stampato o su Disco di installazione Brother / Nella confezione
Guida utente in linea	Questa guida comprende i contenuti aggiuntivi della <i>Guida di riferimento</i> . Oltre alle informazioni relative alle funzioni di stampa, scansione, copia, fax, funzioni del dispositivo mobile, operazioni di Brother ControlCenter e risoluzione dei problemi, la guida contiene utili informazioni sull'utilizzo della macchina in rete.	Brother Solutions Center ¹

¹ Visitare support.brother.com/manuals.

Il Guida utente in linea consente di ottenere il meglio dalla macchina

Ci auguriamo che questa guida sia utile. Per ulteriori informazioni sulle funzionalità della macchina, consultare la nostra *Guida utente in linea*. Offre:

Navigazione più rapida!

- ✓ Casella di ricerca
- ✓ Indice di navigazione in un pannello separato

Formato completo!

- ✓ Tutti gli argomenti in una sola guida

Layout semplificato.

- ✓ Istruzioni dettagliate
- ✓ Dotato di riepilogo nella parte superiore della pagina.



1. Casella di ricerca
2. Navigazione
3. Riepilogo
4. Istruzioni passo-passo

Per visualizzare le Guide dell'utente online

Per visualizzare la *Guida utente in linea* e altre guide disponibili, visitare il sito support.brother.com/manuals.

(Windows®)

È ora possibile accedere alle guide della macchina tramite le Brother Utilities. Lo strumento Brother Utilities è incluso nell'installazione standard e, una volta installato, è disponibile come scelta rapida sul desktop o dal menu **Fare clic per iniziare** di Windows®.

Problemi o quesiti? Consultare le risposte alle domande frequenti (FAQ), le soluzioni e i video online.

Visitare la pagina **FAQ e Risoluzione dei problemi** relativa al modello in uso nel Brother Solutions Center all'indirizzo support.brother.com

- **Offre diverse modalità di ricerca**
- **Visualizza le domande correlate per ulteriori informazioni**
- **Viene aggiornata regolarmente in base al feedback dei clienti**

©2018 Brother Industries, Ltd. Tutti i diritti riservati.

Descrizione del pannello comandi

Modelli correlati:

DCP-L2510D/DCP-L2530DW/DCP-L2537DW/DCP-L2550DN/MFC-L2710DN/MFC-L2710DW

Il pannello dei comandi può variare in funzione del modello in uso.

MFC-L2710DN/MFC-L2710DW

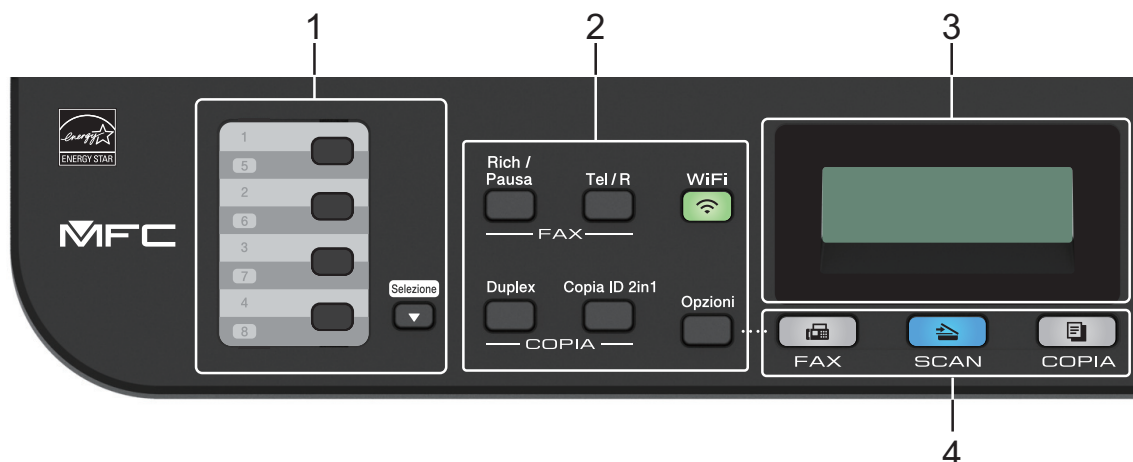

1. Pulsanti per chiamate dirette

Memorizzare e richiamare fino a otto numeri di telefono e di fax.

Per accedere ai numeri di fax e di telefono di chiamate dirette da 1-4, tenere premuto il pulsante Chiamata veloce assegnato a quel numero. Per accedere ai numeri di fax e di telefono di chiamate dirette da 5 a 8, tenere premuto **Selezione (Shift)** mentre si preme il pulsante.

2. Pulsanti di funzione

Rich/Pausa (Redial/Pause)

Premere per comporre l'ultimo numero chiamato. Questo pulsante inserisce anche una pausa nella programmazione dei numeri a composizione veloce o nella composizione manuale di un numero.

Tel/R

Premere **Tel/R** per avviare una conversazione telefonica una volta sollevato il ricevitore esterno durante il doppio squillo rapido F/T.

Quando ci si connette ad un PBX, utilizzare questo tasto per accedere a una linea esterna, richiamare un operatore o trasferire una chiamata a un altro interno.

WiFi (per modelli wireless)

Premere il pulsante **WiFi** e avviare il programma di installazione wireless sul computer. Seguire le istruzioni a schermo per configurare una connessione wireless fra la macchina e la rete.

Quando la luce **WiFi** è accesa, la macchina Brother è collegata a un punto di accesso wireless. Quando la luce **WiFi** lampeggia, la connessione wireless è interrotta o la macchina sta eseguendo la connessione a un punto di accesso wireless.

Risoluzione (Resolution) (solo per alcuni modelli)

Premere per modificare la risoluzione fax.

Copia ID 2in1 (2 in 1 (ID) Copy)

Premere per copiare entrambi i lati di un documento di identità su una pagina.

Duplex (2-sided)

Premere per copiare su entrambi i lati del foglio di carta.

Opzioni (Options)

Premere per accedere alle impostazioni provvisorie della funzione di fax, scansione o copia.

3. Display a cristalli liquidi (LCD)

Consente di visualizzare messaggi che aiutano a configurare e utilizzare la macchina.

Se la macchina è in modalità Fax, il display LCD visualizza:

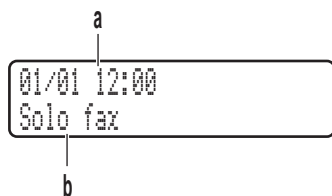

a. Data e Ora

b. Modalità di ricezione

Quando viene premuto **COPIA (COPY)**, sull'LCD viene visualizzato:

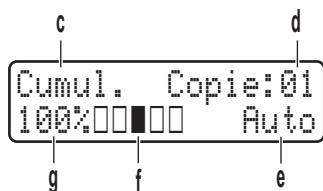

c. Tipo di copia

d. Numero di copie

e. Qualità

f. Contrasto

g. Rapporto copia

4. Pulsanti modalità

FAX

Premere per passare la macchina in modalità Fax.

SCAN

Premere per passare la macchina in modalità SCANSIONE.

COPIA (COPY)

Premere per passare la macchina in modalità COPIA.



5. Pulsanti menu

Cancella (Clear)

Premere per eliminare i dati inseriti o annullare le impostazioni correnti.

Menu

Premere per accedere al menu per la programmazione delle impostazioni della macchina.

OK

Premere per memorizzare le impostazioni della macchina.

◀ ▶

Premere per scorrere in avanti e indietro le opzioni del menu.

▲ ▼

- Premere per scorrere i menu e le opzioni.
- Premere per modificare la risoluzione in modalità Fax.





Premere  per accedere ai numeri di chiamata veloce.

6. Tastiera

- Usare i numeri di composizione fax e telefono.
- Usare una tastiera per inserire testo o caratteri.

7. Accensione/Spegnimento

- Accendere la macchina premendo .
- Spegnere la macchina tenendo premuto . Sull'LCD viene visualizzato [Spegnimento] e rimane attivo per alcuni secondi prima di spegnersi. Se è stato collegato un telefono esterno o un TAD, questo è sempre disponibile.

8. Stop/Uscita (Stop/Exit)



- Premere per interrompere un'operazione.
- Premere per uscire da un menu.

9. Inizio (Start)

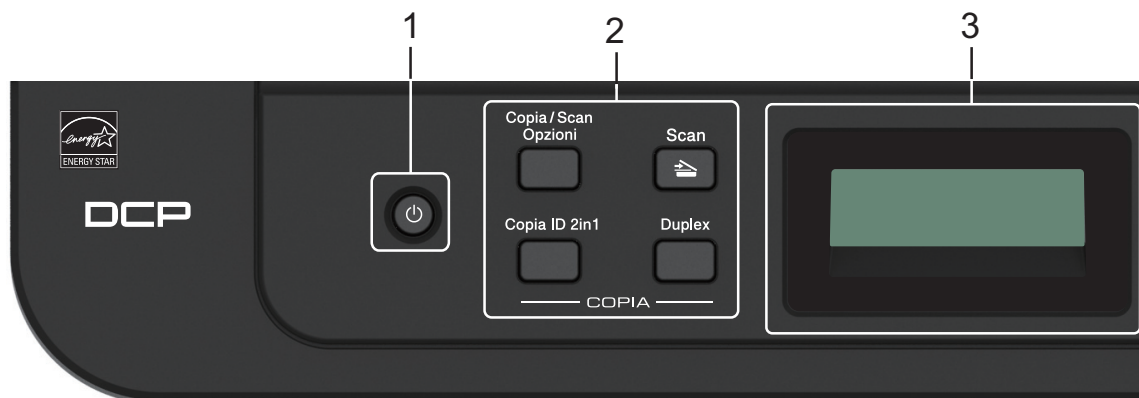
- Premere per avviare l'invio di fax.
- Premere per avviare la copia.
- Premere per avviare la scansione dei documenti.



1. Accensione/Spegnimento

- Accendere la macchina premendo .
- Spegnerla la macchina tenendo premuto . Sull'LCD viene visualizzato [Spegnimento] e rimane attivo per alcuni secondi prima di spegnersi.

2. Pulsanti di funzione

Copia/Scan Opzioni (Copy/Scan Options)

Premere per accedere alle impostazioni provvisorie della funzione di scansione o copia.

WiFi (per modelli wireless)

Premere il pulsante **WiFi** e avviare il programma di installazione wireless sul computer. Seguire le istruzioni a schermo per configurare una connessione wireless fra la macchina e la rete.

Quando la luce **WiFi** è accesa, la macchina Brother è collegata a un punto di accesso wireless. Quando la luce **WiFi** lampeggia, la connessione wireless è interrotta o la macchina sta eseguendo la connessione a un punto di accesso wireless.

Scan

Premere per passare la macchina in modalità Scansione.

Copia ID 2in1 (2 in 1 (ID) Copy)

Premere per copiare entrambi i lati di un documento di identità su una pagina.

Duplex (2-sided) (solo per alcuni modelli)

Premere per copiare su entrambi i lati del foglio di carta.

3. Display a cristalli liquidi (LCD)

Consente di visualizzare messaggi che aiutano a configurare e utilizzare la macchina.

Se la macchina è in modalità Ready o in modalità COPIA, sull'LCD viene visualizzato:

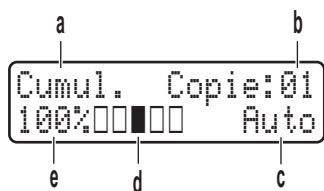

- Tipo di copia
- Numero di copie
- Qualità
- Contrasto
- Rapporto copia

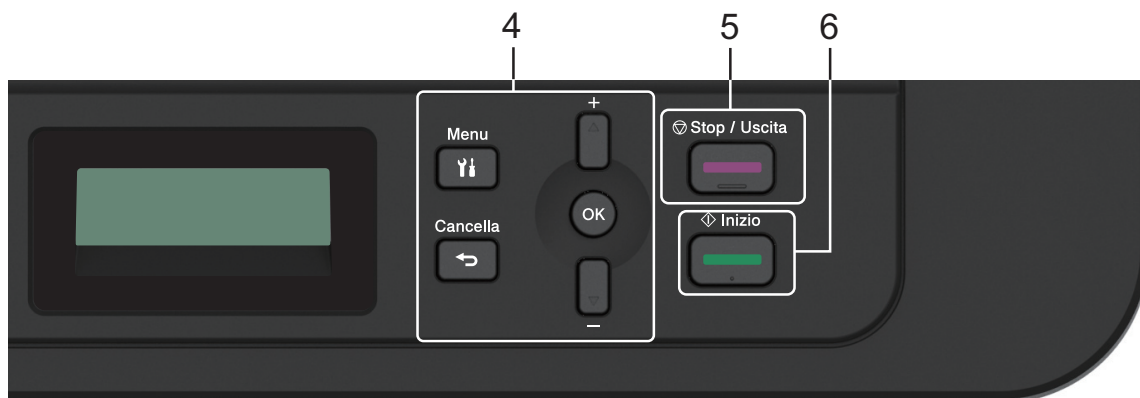

4. Pulsanti menu

Menu

Premere per accedere al menu per la programmazione delle impostazioni della macchina.

Cancella (Clear)

- Premere per eliminare i dati inseriti.
- Premere per annullare l'impostazione corrente.

OK

Premere per memorizzare le impostazioni della macchina.

▲ ○ ▼

Premere per scorrere i menu e le opzioni.

5. Stop/Uscita (Stop/Exit)

- Premere per interrompere un'operazione.
- Premere per uscire da un menu.

6. Inizio (Start)

- Premere per avviare la copia.

- Premere per avviare la scansione dei documenti.

Descrizione del pannello comandi

Modelli correlati:

MFC-L2730DW/MFC-L2750DW

Il pannello dei comandi può variare in funzione del modello in uso.

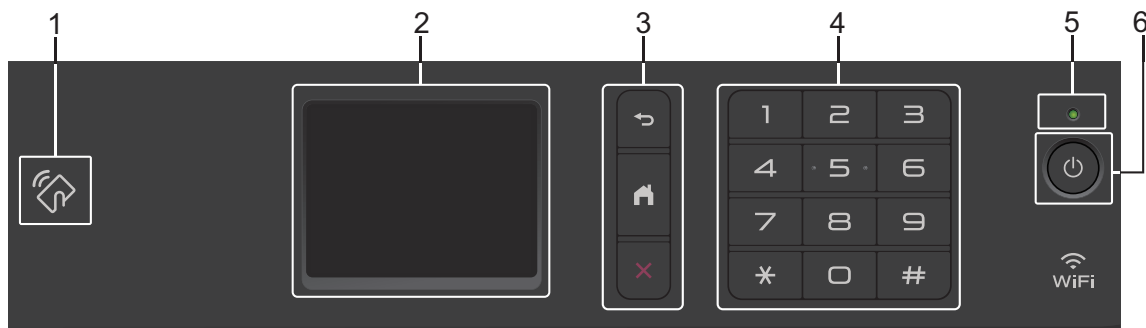

1. NFC (Near Field Communication) (MFC-L2750DW)

Se il dispositivo Android™ in uso supporta la funzione NFC, è possibile stampare i dati dal dispositivo oppure eseguire la scansione di documenti sul dispositivo ponendolo a contatto con il simbolo NFC situato sul pannello dei comandi.

2. Display a cristalli liquidi touchscreen (LCD)

È possibile accedere ai menu e alle opzioni premendoli sul Touchscreen.

3. Pulsanti di menu



Premere per tornare al menu precedente.



Premere per tornare alla schermata Home.



Premere per annullare un'operazione.



4. Tastiera (pulsanti numerici)

Premere i numeri sul pannello tattile per comporre numeri telefonici o i numeri di fax o per immettere il numero di copie.

5. Indicatore di alimentazione LED

Il LED si accende a seconda dello stato di alimentazione della macchina.

6. Alimentazione On/Off

- Accendere la macchina premendo .
- Spegnere la macchina tenendo premuto . Sull'LCD touchscreen viene visualizzato [Spegnimento] e rimane attivo per alcuni secondi prima di spegnersi. Se è stato collegato un telefono esterno o un TAD, questo è sempre disponibile.

Panoramica del touchscreen LCD

Modelli correlati:

MFC-L2730DW/MFC-L2750DW

Quando è visualizzata una schermata Home, premere ◀ o ▶ per visualizzare le altre schermate Home.

La schermata Home mostra lo stato della macchina quando questa è inattiva. Quando è visualizzata questa schermata, la macchina è pronta per il comando successivo.

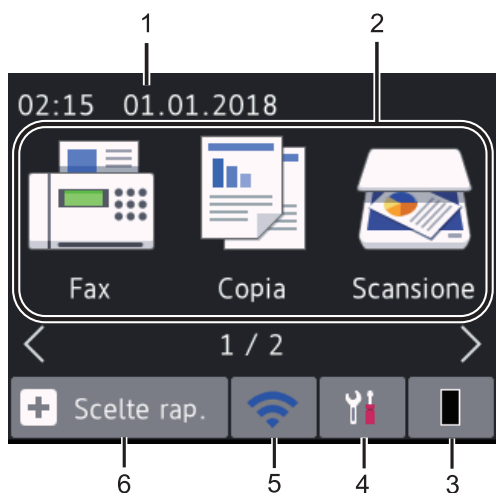

Le funzioni disponibili variano in funzione del modello utilizzato.



1. Data e Ora

Visualizza l'impostazione di data e ora sulla macchina.

2. Modalità

-  [Fax]
Premere per accedere alla modalità Fax.
-  [Copia]
Premere per accedere alla modalità Copia.
-  [Scansione]
Premere per accedere alla modalità Scansione.

-  [Stampa protetta]

Premere per accedere all'opzione [Stampa protetta].

-  [Web]

Premere per collegare la macchina Brother a un servizio Internet.

-  [App]

Premere questo pulsante per collegare la macchina Brother al servizio App Brother.

3. Toner

Visualizza la durata rimanente del toner. Premere per accedere al menu [Toner].

Quando la cartuccia toner si sta per esaurire o presenta un problema, viene visualizzata l'icona di errore  sull'icona del toner.

4. [Imp.]

Premere per accedere al menu [Imp.].

Se Secure Function Lock o il blocco impostazioni sono stati attivati, viene visualizzata un'icona con un lucchetto  sul display LCD. Per usare le impostazioni è necessario sbloccare la macchina.

5. o

(Stato wireless per i modelli senza fili)

Premere per configurare le impostazioni wireless.

Se si utilizza una connessione wireless la potenza corrente del segnale wireless viene indicata con un indicatore a quattro livelli in ogni schermata Home.



6.  [Collegamenti]

Premere questo pulsante per creare Scelte rapide per le operazioni utilizzate con più frequenza, come invio di fax, copia, scansione e utilizzo di Web Connect.



- Sono disponibili tre schermate di collegamento rapido ognuna con massimo quattro collegamenti rapidi su ciascuna schermata. In totale sono disponibili 12 collegamenti rapidi.
- Per visualizzare le altre schermate dei collegamenti rapidi, premere ◀ o ▶.

Fax memorizzati

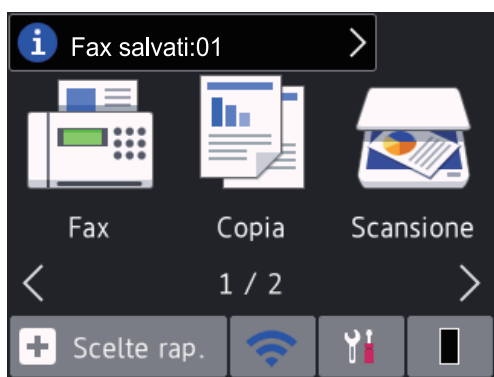



Il numero di fax ricevuti e memorizzati viene visualizzato in alto nella schermata.

Premere , quindi premere [Sì] per stampare i fax.

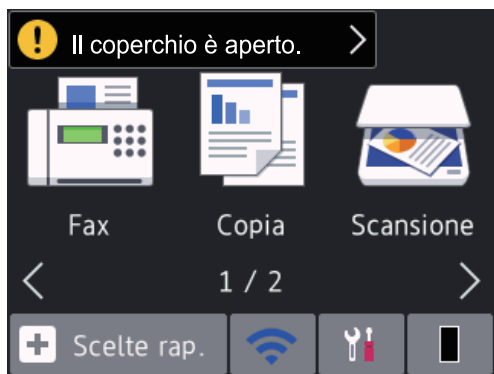
Icona di avvertimento



L'icona di avvertimento  appare quando si verifica un errore o un messaggio di manutenzione; premere

l'area del messaggio per visualizzarlo, quindi premere  per tornare in modalità Pronto.

NOTA

- Questo prodotto adotta il font di ARPHIC TECHNOLOGY CO., LTD.

Come navigare sul Touchscreen LCD**Modelli correlati:**

MFC-L2730DW/MFC-L2750DW

Premere sull'LCD per attivarlo. Per visualizzare e accedere a tutte le opzioni, premere ◀▶ o ▲▼ sull'LCD per scorrere l'elenco.

Nella procedura di seguito è mostrato come cambiare un'impostazione della macchina. Nell'esempio, l'impostazione di retroilluminazione dell'LCD viene cambiata da [Chiaro] a [Medio].

IMPORTANTE

NON premere sull'LCD con un oggetto appuntito, ad esempio una penna o uno stilo, onde evitare di danneggiare la macchina.

NOTA

NON toccare l'LCD subito dopo l'inserimento del cavo di alimentazione o l'accensione della macchina. Altrimenti, è possibile che si verifichi un errore.

1 Premere  ([Imp.]).

2 Premere [Tutte le imp.].

- 3** Premere ▲ o ▼ per visualizzare l'opzione [Setup generale], quindi premere [Setup generale].

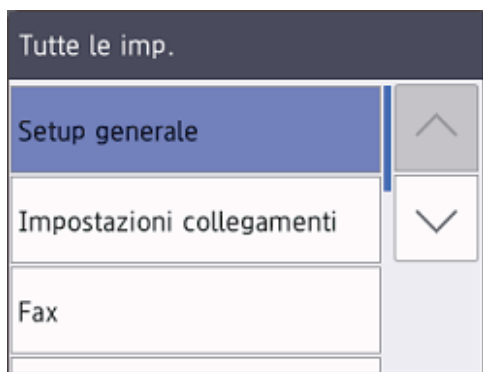

- 4** Premere ▲ o ▼ per visualizzare l'opzione [Imp. Display], quindi premere [Imp. Display].



- 5** Premere [Sfondo].



- 6** Premere [Medio].

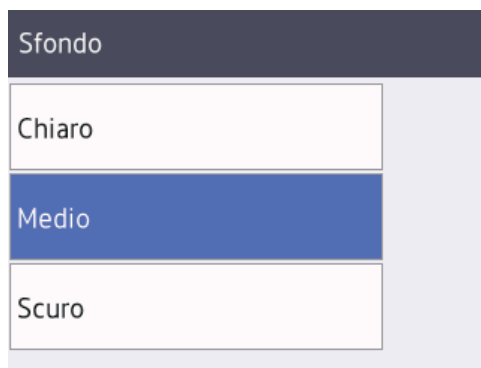

- 7** Premere .

Caricare la carta nel vassoio

Utilizzare il vassoio carta per la stampa sui seguenti supporti:

Carta normale
Carta sottile
Carta riciclata
Carta spessa

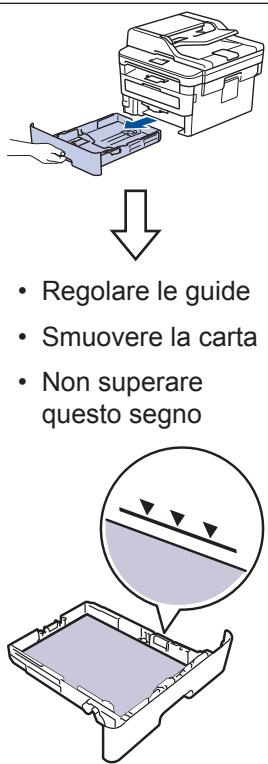

Informazioni più dettagliate >>> *Guida utente in linea: Caricare la carta nel vassoio*

Caricare la carta nella fessura di alimentazione manuale

Utilizzare la fessura di alimentazione manuale per la stampa sui seguenti supporti:

Carta normale
Carta sottile
Carta riciclata
Carta per macchina da scrivere
Carta spessa
Etichette ¹
Buste ¹

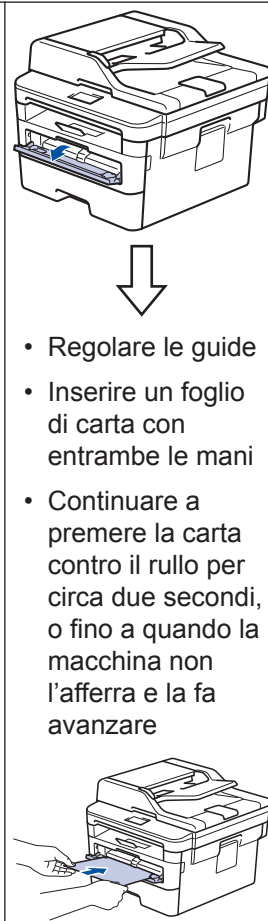

¹ Aprire il coperchio posteriore (vassoio d'uscita con facciata stampata verso l'alto) prima della stampa per far uscire la pagina stampata sul vassoio di uscita rivolta verso l'alto.

Informazioni più dettagliate >>> *Guida utente in linea: Caricare carta e stampare nella fessura alimentazione manuale*







Utilizzare questa sezione per risolvere problemi che si possono verificare durante l'utilizzo della macchina Brother.

Identificare il problema

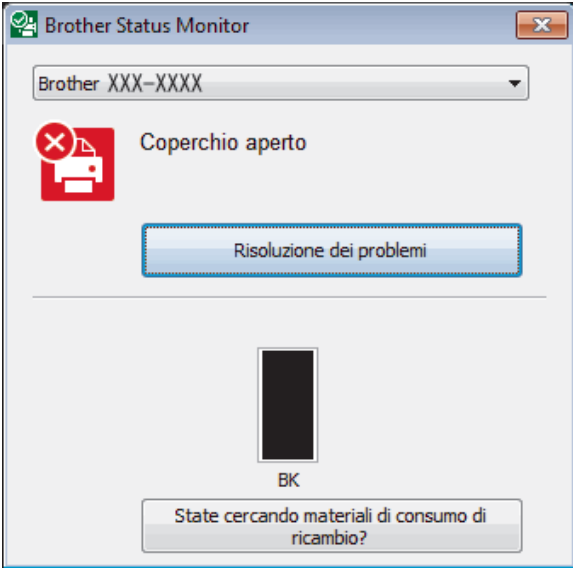
Anche se sembra che la macchina possa avere un problema, è possibile correggerne la maggior parte autonomamente.

Verificare prima di tutto le seguenti condizioni:

- Il cavo di alimentazione della macchina è collegato correttamente e la macchina è accesa.
- Tutti gli elementi di protezione (di colore arancio) della periferica siano stati rimossi.
- (Per i modelli dotati di funzionalità di rete) Il punto di accesso (per le reti wireless), il router o l'hub è acceso e l'indicatore di collegamento lampeggia.
- La carta è inserita correttamente nell'apposito vassoio.
- I cavi di interfaccia sono connessi in maniera salda alla macchina e al computer.
- Controllare lo stato della macchina sulla macchina o in **Brother Status Monitor** sul computer.

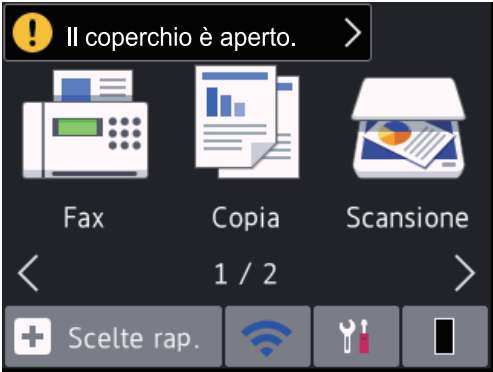
Individuare l'errore	Individuare la soluzione
<p>Uso dello Status Monitor</p> <ul style="list-style-type: none"> Fare doppio clic sull'icona  nella barra delle applicazioni.  <ul style="list-style-type: none"> (Windows®) Se si seleziona la casella di controllo Carica Staus Monitor all'avvio, Status Monitor viene avviato automaticamente ogni volta che si accende il computer. 	<ul style="list-style-type: none"> L'icona verde indica la normale condizione di standby.  L'icona gialla indica un avvertimento.  L'icona rossa indica che si è verificato un errore.  Un'icona grigia indica che la macchina è offline.  Fare clic sul pulsante Risoluzione dei problemi per accedere al sito Web Brother dedicato alla risoluzione dei problemi.
<p>Utilizzo del display LCD</p>  	<ol style="list-style-type: none"> Seguire i messaggi visualizzati sullo schermo LCD. Se non è possibile risolvere l'errore, fare riferimento a quanto segue: <i>Guida utente in linea: Messaggi di errore e manutenzione</i> Pagina FAQ e Risoluzione dei problemi su support.brother.com

Messaggi di errore e manutenzione

Per informazioni sui messaggi di errore e manutenzione più comuni, vedere la *Guida utente in linea*.

Per visualizzare la *Guida utente in linea* e altre guide disponibili, visitare il sito support.brother.com/manuals.

Inceppamenti di documenti e carta

L'inceppamento di carta nella macchina è indicato da un messaggio di errore.

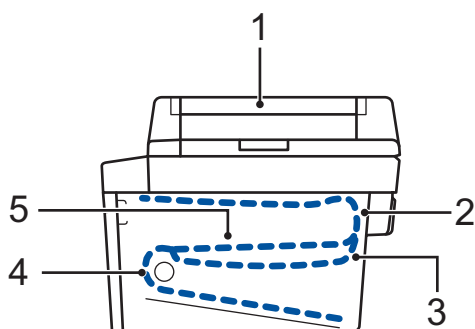

Messaggi di errore:

1. Inceppamento di un documento
2. Inceppamento posteriore
3. Inceppamento fronte-retro
4. Inceppamento vassoio
5. Inceppamento interno

Vedere i messaggi in **Brother Status Monitor** sul computer.

Soluzioni per connessioni wireless

Se non è possibile collegare la macchina Brother alla rete wireless, vedere:

- *Guida utente in linea: Stampare il rapporto WLAN*
- *Guida di installazione rapida: Configurazione wireless alternativa*

Per visualizzare la *Guida utente in linea* e altre guide disponibili, visitare il sito support.brother.com/manuals.

Materiali di consumo

Quando è necessario sostituire i materiali di consumo, ad esempio toner o tamburi, viene visualizzato un messaggio di errore sul pannello dei comandi o sullo Status Monitor della macchina. Per ulteriori informazioni sui materiali di consumo della macchina, visitare il sito www.brother.com/original/index.html o contattare il distributore Brother locale.



- Il nome del modello dei materiali di consumo varia in base al paese e alla regione.

Cartuccia toner

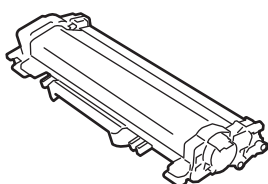

Toner standard:		
Nome modello di fornitura	Durata approssimativa (Resa pagine)	Modelli interessati
TN-2410	Circa 1.200 pagine ^{1 2}	DCP-L2510D/DCP-L2530DW/ DCP-L2537DW/ DCP-L2550DN/ MFC-L2710DN/ MFC-L2710DW/ MFC-L2730DW/ MFC-L2750DW

¹ La resa approssimativa per cartuccia è dichiarata in conformità a ISO/IEC 19752.

² Pagine su un lato A4/Letter

Toner ad alta capacità:		
Nome modello di fornitura	Durata approssimativa (Resa pagine)	Modelli interessati
TN-2420	Circa 3.000 pagine ^{1 2}	DCP-L2510D/DCP-L2530DW/ DCP-L2537DW/ DCP-L2550DN/ MFC-L2710DN/ MFC-L2710DW/ MFC-L2730DW/ MFC-L2750DW

¹ La resa approssimativa per cartuccia è dichiarata in conformità a ISO/IEC 19752.

² Pagine su un lato A4/Letter

Unità tamburo

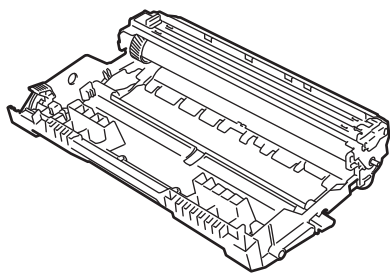

Nome modello di fornitura	Durata approssimativa (Resa pagine)	Modelli interessati
DR-2400	Circa 12.000 pagine ¹	DCP-L2510D/DCP-L2530DW/ DCP-L2537DW/DCP-L2550DN/ MFC-L2710DN/MFC-L2710DW/ MFC-L2730DW/MFC-L2750DW

¹ Circa 12.000 pagine in base a 1 pagina per lavoro [Pagine su un lato A4/Letter]. Il numero di pagine può essere influenzato da diversi fattori, includendo senza limitazione il tipo e il formato del supporto.



Se si utilizza Windows[®], fare doppio clic sull'icona **Brother Creative Center**  sul desktop per accedere al nostro sito web **GRATUITO** progettato per aiutare gli utenti a creare e stampare con facilità materiali personalizzati per uso aziendale e personale, utilizzando foto, testi e creatività.

Gli utenti Mac possono accedere al Brother CreativeCenter all'indirizzo web:

www.brother.com/creativecenter

brother

Visitare il sito Brother sul World Wide Web all'indirizzo
www.brother.com



D00PXU001-02
ITA
Versione B