

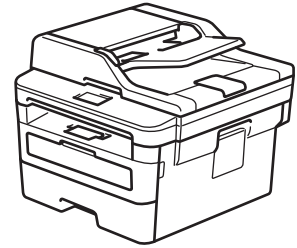

# Guia de Referência

Explicações breves para operações de rotina

## MFC-L2750DW



Mantenha este guia próximo ao seu equipamento Brother para consulta rápida.



### Manual do Usuário Online

Para instruções mais avançadas, informações e especificações do produto, consulte o *Manual do Usuário Online* em [support.brother.com/manuals](http://support.brother.com/manuals)



**Para solicitar a versão impressa do Manual do Usuário Online, por favor,  
entre em contato através do:**

Site: [www.brother.com.br](http://www.brother.com.br)

# Manuais do Usuário e onde encontrá-los

Qual manual?	Qual o conteúdo?	Onde encontrar?
Guia de Segurança do Produto	Leia primeiro este manual. Leia as Instruções de segurança antes de configurar o equipamento. Consulte este manual para ver as marcas comerciais e limitações legais.	Impresso/na caixa
Guia de Configuração Rápida	Siga as instruções para configurar seu equipamento e instalar o <b>Pacote Completo de Drivers e Software</b> para o sistema operacional e o tipo de conexão usados.	Impresso/na caixa
Guia de Referência	Aprenda as operações básicas de Fax, Cópia e Digitalização, assim como os procedimentos gerais de manutenção do equipamento. Consulte as dicas para solução de problemas.	Impresso ou no Disco de Instalação Brother/na caixa
Manual do Usuário Online	Este guia contém informações que complementam o <i>Guia de Referência</i> . Além de informações sobre operações de Impressão, Digitalização, Cópia, Fax, funções para dispositivos móveis, Brother ControlCenter e solução de problemas, outras informações úteis sobre como usar o equipamento em rede também estão incluídas.	Brother Solutions Center <sup>1</sup>
Mobile Print/Scan Guide for Brother iPrint&Scan (Guia de Impressão/Digitalização Móvel para Brother iPrint&Scan)	Este Manual fornece informações importantes sobre como imprimir a partir de seu dispositivo móvel e digitalizar do seu equipamento Brother para o dispositivo móvel quando conectado a uma rede Wi-Fi®.	Brother Solutions Center <sup>1</sup>

<sup>1</sup> Visite [support.brother.com/manuals](http://support.brother.com/manuals).

# O Manual do Usuário Online ajuda você a tirar o máximo proveito do seu equipamento

Esperamos que este manual possa ser útil a você. Para saber mais sobre os recursos do seu equipamento, dê uma olhada em nosso *Manual do Usuário Online*. Ele contém:

## Navegação mais rápida!

- ✓ Caixa de pesquisa
- ✓ Índice de navegação num painel separado

## Formato ampliado!

- ✓ Todos os tópicos em um guia

## Esquema simplificado!

- ✓ Instruções passo a passo
- ✓ Resumo do recurso no topo da página



1. Caixa de Pesquisa
2. Navegação
3. Resumo
4. Instruções passo a passo

## Para acessar Manuais do Usuário Online

Para acessar o *Manual do Usuário Online* e outros manuais disponíveis, acesse [support.brother.com/manuals](http://support.brother.com/manuals).

(Windows)

Você também pode acessar os manuais relevantes ao seu equipamento usando o Brother Utilities. A ferramenta Brother Utilities é fornecida com a instalação padrão e, quando instalada, ela pode ser acessada como um atalho em sua área de trabalho ou a partir do menu **Iniciar** do Windows.

# Dúvidas ou problemas? Dê uma olhada em nossas Perguntas frequentes, Solução de problemas e Vídeos on-line.

Acesse a página **Perguntas frequentes e Solução de problemas** referente ao seu modelo no Brother Solutions Center em [support.brother.com](http://support.brother.com)

- **Oferece várias formas de pesquisa**
- **Mostra perguntas relacionadas para fornecer mais informações**
- **Atualizado regularmente com base no feedback dos clientes**

©2021 Brother Industries, Ltd. Todos os direitos reservados.

## Visão geral do painel de controle

O painel de controle pode variar de acordo com o modelo do equipamento.

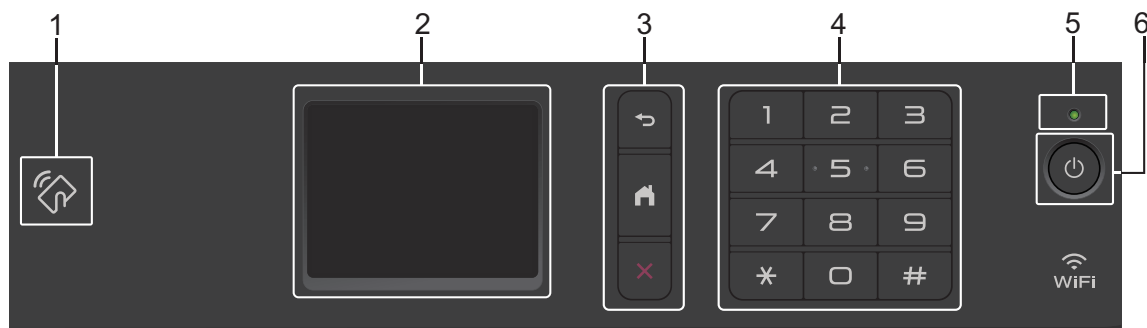

### 1. Comunicação a curta distância (NFC)

Se o seu dispositivo Android™ oferece suporte para o recurso NFC, você pode imprimir dados a partir de seu dispositivo ou digitalizar documentos nele tocando no símbolo NFC no painel de controle.

### 2. Tela de cristal líquido (LCD) sensível ao toque.

Acesse menus e opções pressionando-os nesta tela de toque.

### 3. Botões de menu



(Retornar)

Pressione para retornar ao menu anterior.



(Início)

Pressione para retornar à tela Inicial.



(Cancelar)

Pressione para cancelar uma operação.



### 4. Teclado Numérico (Teclas numéricas)

Pressione os números no painel de toque para discar números de telefone ou fax e inserir o número de cópias.

### 5. LED indicador de ligado/desligado

O LED acende-se dependendo do status de alimentação do equipamento.

## 6. Ligar/Desligar

- Ligue o equipamento, pressionando .
- Desligue o equipamento pressionando e segurando . A tela de toque LCD mostra [Desligando] e fica ligada por alguns segundos antes de se desligar. Se você tiver um telefone externo ou Secretária Eletrônica conectado, ele estará sempre disponível.

# Visão geral da tela de toque LCD

Quando uma tela de Início for exibida pressione ◀ ou ▶, para exibir as outras telas de Início.

A tela de Início mostra o status do equipamento quando ele está ocioso. Quando exibida, ela indica que seu equipamento está pronto para o próximo comando.

Os recursos disponíveis podem variar, dependendo do modelo.

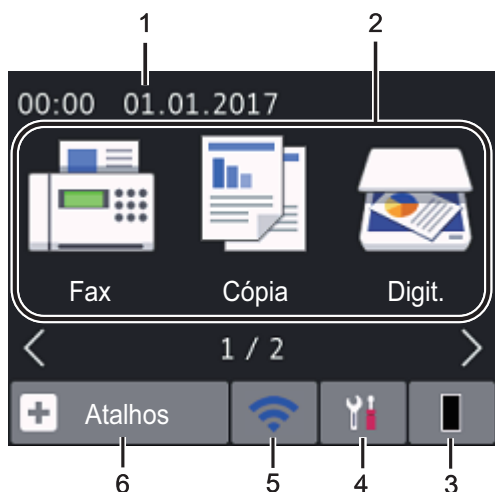

## 1. Data e Hora

Exibe a data e hora definidas no equipamento.

## 2. Modos

- [Fax]  
Pressione para acessar o modo Fax.
- [Cópia]  
Pressione para acessar o modo Copiar.
- [Digit.]  
Pressione para acessar o modo de Escaneamento.
- [Impressão segura]  
Pressione para acessar a opção [Impressão Segura].

- [Web]

Pressione para conectar o equipamento Brother a um serviço de Internet.

- [Aplics.]

Pressione para conectar o equipamento Brother ao serviço Brother Apps.

## 3. Toner

Exibe a vida útil restante do toner.  
Pressione para acessar o menu [Toner].

Quando o cartucho de toner está perto do final de vida útil ou tem um problema, um ícone de erro aparece no ícone do Toner.

## 4. [Configs.]

Pressione para acessar o menu [Configs.].

Quando o Secure Function Lock (Bloqueio Seguro de Função) ou Setting Lock (Bloqueio de Configuração) é ativado, um ícone de cadeado é exibido no LCD. Você deve desbloquear a máquina para usar as Configurações.

## 5. WiFi ou WiFi

**(Status da rede sem fio para modelos sem fio)**

Pressione para definir as configurações da conexão sem fio.

Se você estiver usando uma conexão sem fio, um indicador de quatro níveis em cada uma das telas iniciais mostra a intensidade do sinal sem fio atual.



LAN sem fio desabilitada



6. [Atalhos]

Pressione para criar atalhos para operações usadas com frequência, como envio de fax, cópia, escaneamento e acesso via Web Connect.



- Três telas de Atalhos estão disponíveis com até quatro atalhos em cada tela. Um total de 12 Atalhos estão disponíveis.
- Para exibir o ícone Atalhos, pressione ◀ ou ▶.

**Fax(es) armazenados**



O número de faxes recebidos na memória aparece na parte superior da tela.

Pressione e depois pressione [Sim] para imprimir os fax.

**Ícone de advertência**



O ícone de advertência aparece quando há uma mensagem de erro ou manutenção. Pressione a área de

mensagens para vê-la e depois pressione



para retornar ao modo Pronto.

**OBSERVAÇÃO**

- Este produto utiliza a fonte da ARPHIC TECHNOLOGY CO., LTD.

**Como navegar a tela de toque LCD**

Pressione o dedo no LCD para operar. Para visualizar e acessar todas as opções, pressione ◀▶ ou ▲▼ no LCD para percorrê-las.

Os passos seguintes explicam como navegar através da alteração de uma configuração do equipamento. Neste exemplo, o ajuste de luz de fundo do LCD é alterado de [Claro] para [Méd].

**IMPORTANTE**

NÃO pressione o LCD com um objeto pontiagudo, como uma caneta ou estilete pontiagudo. Isso pode danificar o equipamento.

**OBSERVAÇÃO**

NÃO toque no LCD imediatamente depois de conectar o cabo de alimentação ou de ligar o equipamento. Fazer isso pode causar um erro.

**1** Pressione ([Configs.]).

**2** Pressione [Tds. configs.].

- 3** Pressione ▲ ou ▼ para exibir a opção [Config. Geral] e, em seguida, pressione [Config. Geral].



- 4** Pressione ▲ ou ▼ para exibir a opção [Configs. LCD] e, em seguida, pressione [Configs. LCD].



- 5** Pressione [Retroiluminaç.].



- 6** Pressione [Méd].



- 7** Pressione .

## Carregar papel na bandeja de papel

Use a bandeja de papel ao imprimir nas seguintes mídias:

Papel comum  
Papel fino  
Papel reciclado  
Papel grosso

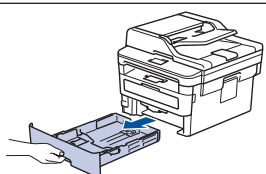

- Ajuste as guias
- Ventile o papel
- Não ultrapasse esta marca

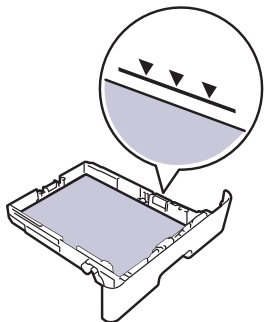

Informações mais detalhadas >> *Manual do Usuário Online: Carregar papel na bandeja de papel*

## Carregue o papel na abertura de alimentação manual

Use a abertura de alimentação manual ao imprimir nas seguintes mídias:

Papel comum  
Papel fino  
Papel reciclado  
Papel bonde  
Papel grosso  
Etiquetas <sup>1</sup>  
Envelopes <sup>1</sup>

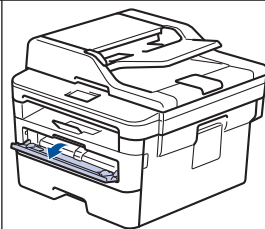

- Ajuste as guias
- Use as duas mãos para inserir uma folha de papel
- Continue pressionando o papel contra os rolos por dois segundos ou até que o equipamento agarre e puxe o papel

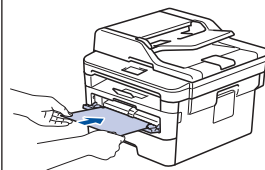

<sup>1</sup> Abra a tampa traseira (bandeja de saída de papel com a face voltada para cima) antes de imprimir, para permitir que a folha impressa saia na bandeja de saída com a face para cima.

Informações mais detalhadas >> *Manual do Usuário Online: Carregar e imprimir papel na abertura de alimentação manual.*







Use esta seção para resolver os problemas que poderão ocorrer quando você utilizar o seu equipamento Brother.

## Identificar o problema

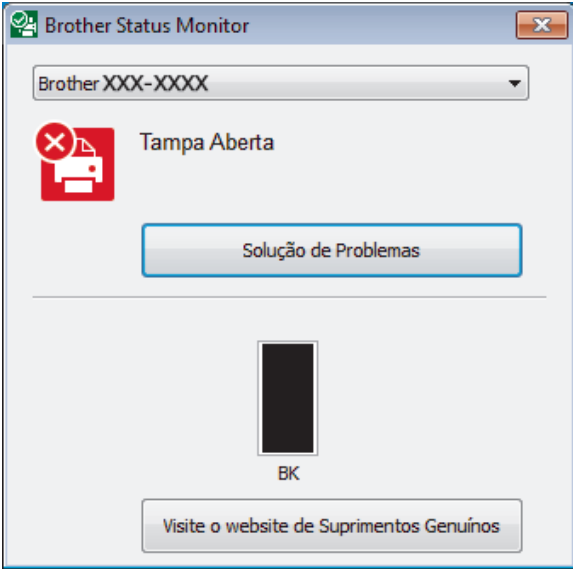
Mesmo que pareça haver algum problema com o equipamento, você pode corrigir a maioria dos problemas sozinho.

Primeiro, verifique o seguinte:

- O cabo de alimentação do equipamento está conectado corretamente e a alimentação do equipamento está ligada.
- Todas as peças de proteção (de cor laranja) do equipamento foram removidas.
- (Para modelos de rede) O ponto de acesso (para redes sem fio), roteador ou hub está ligado e o indicador da conexão está piscando.
- O papel está inserido corretamente na bandeja de papel.
- Os cabos de interface estão bem conectados ao equipamento e ao computador.
- Verifique o status do equipamento no próprio equipamento ou no **Brother Status Monitor** no computador.

Encontre o Erro	Encontre a solução
<p>Usando o Status Monitor</p> <ul style="list-style-type: none"> <li>Clique duas vezes no ícone  na barra de tarefas.</li> </ul>  <ul style="list-style-type: none"> <li>(Windows) Se você marcar a caixa de seleção <b>Carregar Status Monitor na Inicialização</b>, o Status Monitor será automaticamente inicializado a cada inicialização do seu computador.</li> </ul>	<ul style="list-style-type: none"> <li>Um ícone verde indica a condição normal de espera. </li> <li>Um ícone amarelo indica um aviso. </li> <li>Um ícone vermelho indica que ocorreu um erro. </li> <li>Um ícone cinza indica que o equipamento está desligado. </li> <li>Clique no botão <b>Solução de Problemas</b> para acessar o site de solução de problemas da Brother.</li> </ul>
<p>Usando a tela LCD</p> 	<ol style="list-style-type: none"> <li>Siga as mensagens na tela LCD.</li> <li>Se não conseguir corrigir o erro &gt;&gt; <i>Manual do Usuário Online: Mensagens de erro e manutenção</i> ou acesse a página <b>Perguntas frequentes e Solução de problemas</b> do seu modelo no Brother Solutions Center, em <a href="http://support.brother.com">support.brother.com</a>.</li> </ol>

## Mensagens de erro e manutenção

Para obter informações sobre as mensagens de erro e manutenção mais comuns, consulte o *Manual do Usuário Online*.

Para acessar o *Manual do Usuário Online* e outros manuais disponíveis, visite [support.brother.com/manuals](http://support.brother.com/manuals).

# Atolamento de documento e papel

Uma mensagem de erro indica onde o papel está preso no equipamento.

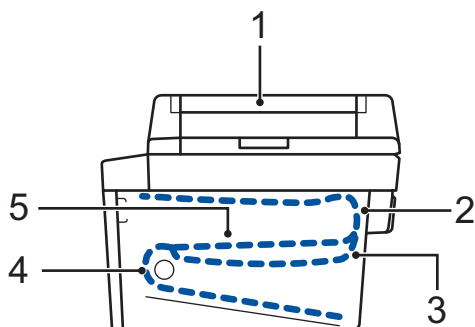

Mensagens de erro:

1. Atolamento de documento
2. Atolamento traseiro
3. Atolamento na bandeja frente e verso
4. Atolamento na bandeja de papel
5. Atolamento interno

Consulte as mensagens no **Brother Status Monitor** em seu computador.

## Soluções para conexão sem fio

Se não estiver conseguindo conectar seu equipamento Brother à rede sem fio, consulte:

- *Manual do Usuário Online: Imprimir o relatório da WLAN*
- *Guia de Configuração Rápida: Configuração sem fio alternativa*

Para acessar o *Manual do Usuário Online* e outros manuais disponíveis, visite [support.brother.com/manuals](http://support.brother.com/manuals).

## Suprimentos

Quando chega a hora de substituir suprimentos, como toner ou cilindro, uma mensagem de erro é exibida no painel de controle do seu equipamento ou no Status Monitor. Para obter mais informações sobre suprimentos para seu equipamento, visite [www.brother.com/original/index.html](http://www.brother.com/original/index.html) ou entre em contato com seu revendedor Brother local.



- O número de pedido dos suprimentos varia de acordo com o país e a região.

### Cartucho de toner

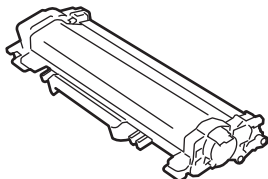

Toner padrão:		
Número do pedido do suprimento	Vida útil aproximada (Em páginas)	Modelos aplicáveis
TN-2440	Aproximadamente 1.200 páginas <sup>1 2</sup>	MFC-L2750DW

<sup>1</sup> O rendimento aproximado do cartucho é informado de acordo com a especificação ISO/IEC 19752.

<sup>2</sup> Páginas simplex carta/A4

Toner de alto rendimento:		
Número do pedido do suprimento	Vida útil aproximada (Em páginas)	Modelos aplicáveis
TN-2470	Aproximadamente 3.000 páginas <sup>1 2</sup>	MFC-L2750DW

<sup>1</sup> O rendimento aproximado do cartucho é informado de acordo com a especificação ISO/IEC 19752.

<sup>2</sup> Páginas simplex carta/A4

Toner de altíssimo rendimento:		
Número do pedido do suprimento	Vida útil aproximada (Em páginas)	Modelos aplicáveis
TN-2490	Aproximadamente 4.500 páginas <sup>1 2</sup>	MFC-L2750DW

<sup>1</sup> O rendimento aproximado do cartucho é informado de acordo com a especificação ISO/IEC 19752.

<sup>2</sup> Páginas simplex carta/A4

## Unidade de cilindro

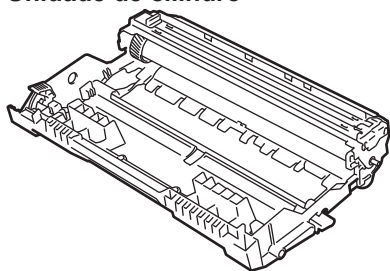

Número do pedido do suprimento	Vida útil aproximada (Em páginas)	Modelos aplicáveis
DR-2440	Aproximadamente 12.000 páginas <sup>1</sup>	MFC-L2750DW

<sup>1</sup> Aproximadamente 12.000 páginas com base em 1 página por trabalho [páginas simplex A4/Carta]. O número de páginas pode variar de acordo com inúmeros fatores, como tipo e tamanho da mídia.



Se estiver usando Windows, clique duas vezes no **Brother Creative Center** ícone  em sua área de trabalho para acessar nosso site **GRATUITO**, desenvolvido como um recurso para ajudá-lo a criar e imprimir facilmente materiais personalizados para uso comercial e doméstico, com fotos, texto e criatividade.

Usuários Mac podem acessar o Brother Creative Center neste endereço:

[www.brother.com/creativecenter](http://www.brother.com/creativecenter)



# brother

**Visite-nos na Internet**  
**[www.brother.com](http://www.brother.com)**

Este equipamento está aprovado para uso apenas no país de aquisição. As empresas locais da Brother ou seus respectivos revendedores só dão assistência a equipamento adquirido em seus próprios países.



D0267S001-00  
BRA  
Versão 0