



简易参考指南

对日常操作的简易说明

DCP-B7500D

DCP-B7520DW

DCP-B7530DN

DCP-B7535DW

MFC-B7700D

MFC-B7720DN

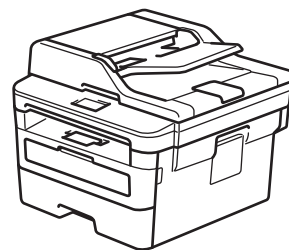

！注意 使用本产品时，请您先仔细阅读使用说明书，再正确操作。
请妥善保管好本手册，以便日后查阅。



高级说明书

如需了解更多信息和产品规格，请访问以下网站阅读高级说明书：www.95105369.com



为了创造更加美好的环境

请您协作

首先对您使用 Brother 产品表示衷心的感谢！

Brother 公司致力于关爱地球环境，制定了“从产品开发到废弃，关爱地球环境”的基本方针。当地的公民在环境保护活动中也应该对当地社会、环境两方面尽每个人的微薄之力。

因此，希望您能配合这个计划，作为环境保护活动的一环，在平时处理废弃物的时候能多加注意。

1. 不用的包装材料，为了能再次回收利用，请交付给当地相关回收公司进行处理。
2. 废弃耗材的处理，应遵守相关的法律和规定。请根据相关法律和规定妥当处理。
3. 产品保养或修理需要更换零部件时，有不需要的电路板和电子零件，以及产品废弃时，请作为电子废弃物处理。
4. 关闭本产品电源开关后，在拨下电源插头的情况下耗电量是零。
5. 本产品中的部分零部件可以用于同一工厂生产的同系列机型上。
注：零部件的更换请联系 Brother 特约维修站。
6. 为了避免噪声干扰，建议将噪声大于 63dB 的设备放置于相对独立的区域。
7. 本设备可使用再生纸。
8. 确保在通风良好的地方使用本设备。
9. Brother 提供设备和耗材回收服务。关于回收方案的详细信息，请浏览网页
<http://www.brother.cn/company/info/declaration/20090304.html>

使用说明书及提供方式

说明书名称	说明书描述	提供方式
产品安全手册	请首先阅读此手册。设置本设备前，请阅读此安全说明。另外，如需了解商标和法规限制的信息，也请参阅此手册。	印刷品/包装箱内
快速安装指南	遵循其中的说明设置本设备和安装适用于所用操作系统与连接类型的 全套驱动程序和软件包 。	印刷品/包装箱内
简易参考指南	了解传真、复印和扫描的基本操作方法以及设备的基本维护，并获取故障排除提示。	印刷品或 Brother 安装光盘中/包装箱内
高级说明书	此说明书包含 <i>简易参考指南</i> 的更多内容。 除打印、扫描、复印、传真、移动设备功能、Brother ControlCenter 操作和故障排除的相关信息外，还包含在网络上使用本设备的其他有用信息。	兄弟（中国）商业有限公司的技术服务支持网站 ¹

¹ 请访问 www.95105369.com。

高级说明书有助于您充分使用本设备

我们希望这本说明书对您有所帮助。若要了解有关本设备的更多功能，请查看*高级说明书*。该说明书包含：

更快速导航！

- ✓ 搜索框
- ✓ 独立面板中的导航索引

综合全面！

- ✓ 一本说明书包含全部主题

布局精简！

- ✓ 逐步说明
- ✓ 页面顶部提供功能摘要



1. 搜索框
2. 导航
3. 摘要
4. 逐步说明

若要查看在线阅读说明书

若要查看*高级说明书*和其他可用说明书，请访问 www.95105369.com。

(Windows)

您还可以通过 Brother Utilities 获取设备的说明书。Brother Utilities 包含在标准安装中。安装后，您可在桌面找到其快捷方式，也可从 Windows **开始** 菜单访问。

有疑问或问题？请在线查看常见问题解答、解决方案和视频。

请转到兄弟（中国）商业有限公司的技术服务支持网站 (www.95105369.com) 上您的设备型号的常见问题解答页面。

- 提供多种搜索方法
- 显示相关问题，可查看更多信息
- 接收基于客户反馈的定期更新

©2019 Brother Industries, Ltd. 版权所有。

目录

1	常规信息	1
	操作面板概述	1
2	装入纸张	8
	将纸张装入纸盒	8
	将纸张装入单张进纸托板	8
A	故障排除	9
	识别问题	9
	错误和维护信息	10
	原稿和纸张卡纸	11
	无线连接解决方案	11
	无线网络报告错误代码	11
B	附录	13
	耗材	13

操作面板概述

操作面板可能因型号的不同而有所差异。

MFC-B7700D/MFC-B7720DN

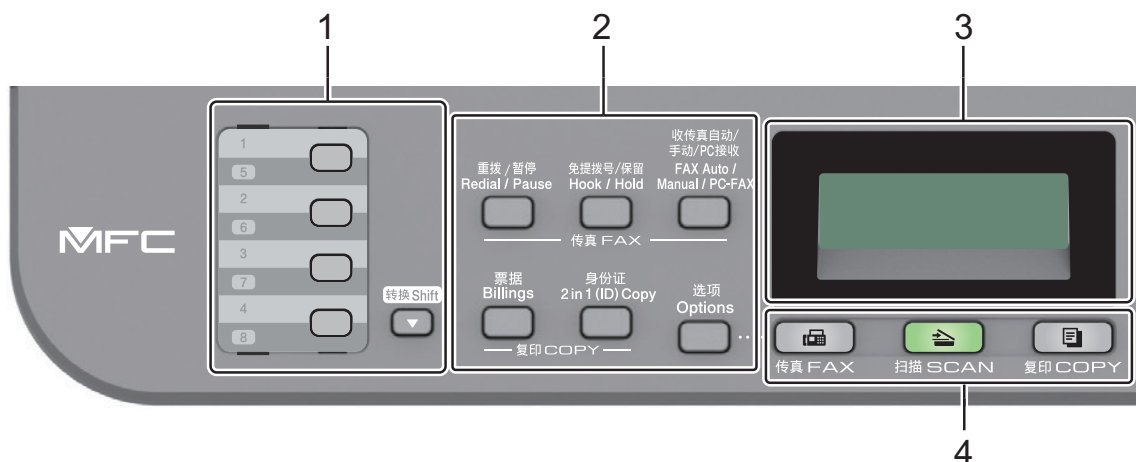

1. 单键拨号按钮

存储和检索最多八个传真和电话号码。

要访问存储的单键拨号传真和电话号码 1-4，按该号码对应的单键拨号按钮。要访问存储的单键拨号传真和电话号码 5-8，按住**转换**的同时按此按钮。

2. 功能按钮

重拨/暂停

按此按钮可拨打最新一个拨叫的号码。此按钮还可用于在设定快速拨号码或手动拨号时插入暂停。

免提拨号/保留

拨号前按**免提拨号/保留**，确保传真设备应答，然后按**启动**。

按**免提拨号/保留**保持电话呼叫。

收传真自动/手动/PC 接收

按**收传真自动/手动/PC 接收**可切换传真接收模式。

提示

如果使用此按键选择 PC-FAX，备份打印功能将不可选。设备将接收的传真数据转发到指定的计算机，若设备处于 PC-Fax 模式，将不保存这些传真数据。如果启用备份打印功能，可以打印设备收到的传真数据作为备份。

身份证

按此键可将身份证的两面复印到同一页面上。

票据

按此键可复印身份证或票据。

选项

按此键可访问传真、扫描或复印临时设置。

3. 液晶显示屏 (LCD)

显示相关信息，帮助您设置并使用本设备。

如果设备处于传真模式，液晶显示屏上将显示：

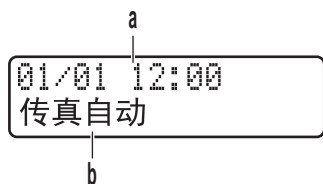

a. 日期和时间

b. 接收模式

按**复印**时，液晶显示屏上将显示：

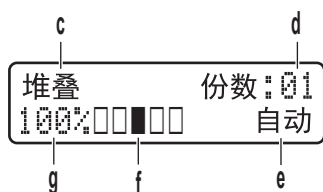

c. 复印类型

d. 复印份数

e. 质量

f. 对比度

g. 复印比例

4. 模式按钮

传真

按此键可将设备切换到传真模式。

扫描

按此键可将设备切换到扫描模式。

复印

按此键可将设备切换到复印模式。

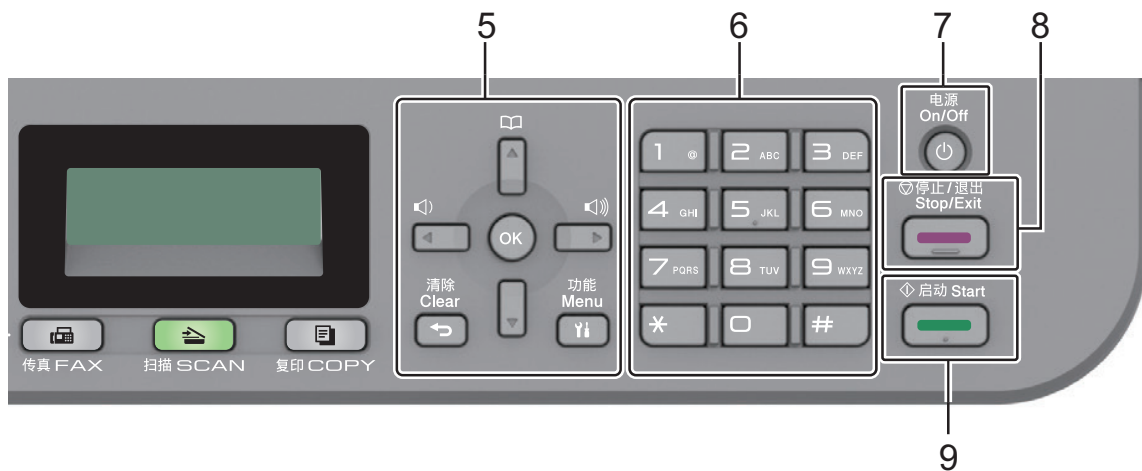

5. 菜单按钮

清除

按此键可删除已输入的数据或取消当前设置。

功能

按此键可访问用于设定设备设置的菜单。

OK (确定)

按此键可存储设备设置。

◀ 或 ▶

按这两个键可向后或向前滚动显示菜单选项。

▲ 或 ▼

- 按这两个键可向上或向下滚动显示菜单和选项。
- 传真模式下按这两个键可更改分辨率。





按  可访问速拨号码。

6. 拨号盘

- 用于拨打传真和电话号码。
- 用作键盘输入文本或字符。

7. 电源

- 按  可打开设备电源。
- 按住  可关闭设备电源。液晶显示屏在变暗之前会显示 [正在关机] 并亮起几秒钟。关闭电源时, 仍可以正常使用外接电话或外接应答设备。

8. 停止/退出



- 按此键可停止操作。
- 按此键可退出菜单。

9. 启动

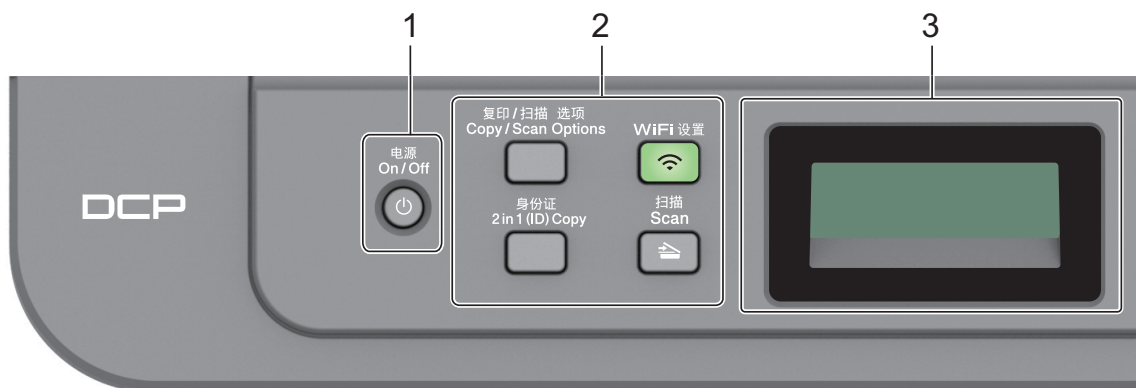
- 按此键可开始发送传真。
- 按此键可开始复印。
- 按此键可开始扫描文档。



1. 电源

- 按  可打开设备电源。
- 按住  可关闭设备电源。液晶显示屏在变暗之前会显示 [正在关机] 并亮起几秒钟。

2. 功能按钮

复印/扫描 选项

按此键可访问扫描或复印临时设置。

WiFi 设置 (适用于无线型号)

按 **WiFi 设置** 按钮并在计算机上启动无线安装程序。遵循屏幕提示设置本设备与网络之间的无线连接。

WiFi 设置 指示灯亮起时，表示本 Brother 设备已连接到无线接入点。**WiFi 设置** 指示灯闪烁时，表示无线连接中断或本设备正在连接到无线接入点。

扫描

按此键可将设备切换到扫描模式。

身份证

按此键可将身份证的两面复印到同一页面上。

票据 (DCP-B7500D/DCP-B7530DN)

按此键可复印身份证或票据。

3. 液晶显示屏 (LCD)

显示相关信息，帮助您设置并使用本设备。

如果设备处于准备就绪模式或复印模式，液晶显示屏上将显示：

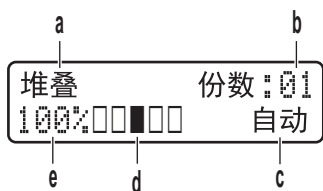

- 复印类型
- 复印份数
- 质量
- 对比度
- 复印比例

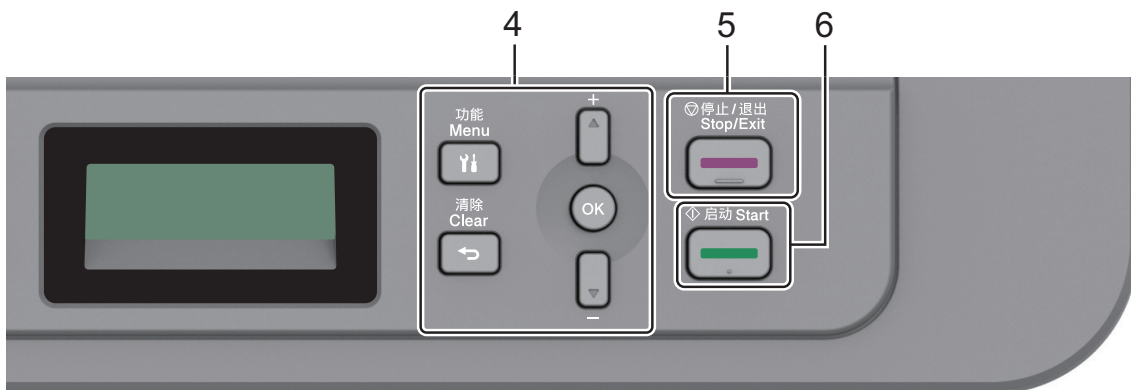

4. 菜单按钮

功能

按此键可访问用于设定设备设置的菜单。

清除

- 按此键可删除已输入的数据。
- 按此键可取消当前设置。

OK (确定)

按此键可存储设备设置。

▲ 或 ▼

按这两个键可向上或向下滚动显示菜单和选项。

5. 停止/退出

- 按此键可停止操作。
- 按此键可退出菜单。

6. 启动

- 按此键可开始复印。

- 按此键可开始扫描文档。

将纸张装入纸盒

在以下介质上进行打印时，请使用纸盒：

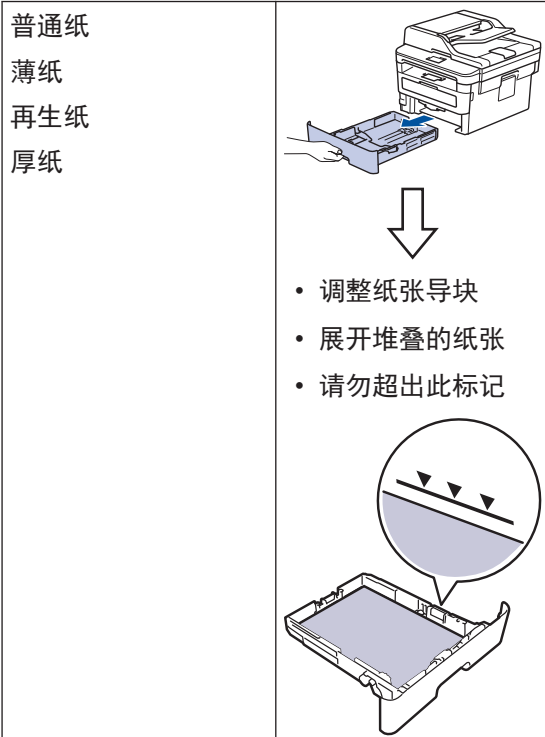

更多详细信息 >> 高级说明书: 将纸张装入纸盒

将纸张装入单张进纸托板

在以下介质上进行打印时，请使用单张进纸托板：

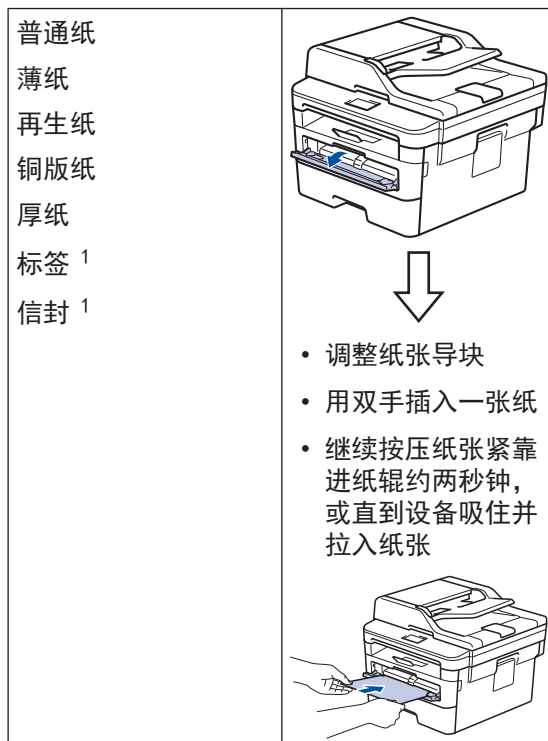

¹ 打印前，打开后盖（后出纸托板）并将打印的纸张输出到后出纸托板上。

更多详细信息 >> 高级说明书: 将纸张装入单张进纸托板并进行打印

根据本节内容解决您在使用本 Brother 设备的过程中可能会遇到的问题。

识别问题

即使设备出现问题，您也可以自行解决大部分问题。

首先，请进行以下检查：

- 设备的电源线是否连接正确，设备电源是否已打开。
- 设备的所有橙色保护部件是否已拆除。
- （对于网络型号）接入点（适用于无线网络）、路由器或集线器是否已打开，链接指示灯是否在闪烁。
- 纸张是否已正确放入纸盒中。
- USB 线或网线是否已正确连接设备和计算机。
- 在设备上或通过计算机上的 **Brother 状态监控器** 检查设备的状态。

找到错误	找到解决方案
<p>使用状态监控器（状态监视器）</p> <ul style="list-style-type: none"> • 双击任务栏中的  图标。  <ul style="list-style-type: none"> • (Windows) 如果选中 启动时加载状态监控器 复选框，则每次启动计算机时都自动运行状态监控器（状态监视器）。 	<ul style="list-style-type: none"> • 绿色图标表示正常待机状态。  • 黄色图标表示警告。  • 红色图标表示发生错误。  • 灰色图标表示设备已脱机。  • 点击 故障排除 按钮访问 Brother 故障排除网站。

找到错误	找到解决方案
<p>使用液晶显示屏</p> <div data-bbox="124 214 436 295" style="border: 1px solid black; padding: 5px; margin: 10px 0;"> <p>盖子未合上 XXXXXXXXXX</p> </div>	<ol style="list-style-type: none"> 1. 遵循液晶显示屏上的信息执行操作。 2. 如果无法解决错误，请参见以下内容： <i>高级说明书：错误和维护信息</i> ，或者请参见 兄弟(中国)商业有限公司的技术服务支持网站 (www.95105369.com)上的常见问题解答。

错误和维护信息

有关最常见的错误和维护信息，请参见*高级说明书*。

若要查看*高级说明书*和其他可用说明书，请访问 www.95105369.com。

原稿和纸张卡纸

错误信息指示设备的卡纸部位。

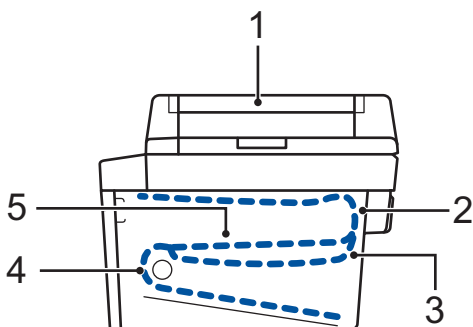

错误信息：

1. 原稿卡纸
2. 后部卡纸
3. 双面单元卡纸
4. 纸盒卡纸
5. 内部卡纸

在计算机的 **Brother 状态监控器** 中查看信息。

无线连接解决方案

相关型号：

DCP-B7520DW/DCP-B7535DW

如果无法将您的 Brother 设备连接到无线网络，请参见：

- *高级说明书：打印无线网络报告*
- *快速安装指南：备选无线设置方法*

若要查看 *高级说明书* 和其他可用说明书，请访问 www.95105369.com。

无线网络报告错误代码

相关型号：

DCP-B7520DW/DCP-B7535DW

如果无线网络报告显示连接失败，请检查所打印报告上的错误代码并参见下表中的相应说明：

错误代码	问题和建议解决方案
TS-01	无线设置未激活，请启用无线设置。 如果本设备连接有网络接口电缆，请拔下网络接口电缆，然后启用本设备的无线设置。

错误代码	问题和建议解决方案
TS-02	<p>无法检测到无线接入点/路由器。</p> <ol style="list-style-type: none"> 1. 执行以下两项检查： <ul style="list-style-type: none"> • 拔下无线接入点/路由器的电源线，等待 10 秒钟，然后重新插上。 • 如果您的无线局域网接入点/路由器正在使用 MAC 地址过滤功能，请确认过滤器允许 Brother 设备的 MAC 地址。 2. 如果您是手动输入的 SSID 和安全信息（SSID/验证方法/加密方法/网络密钥），所输入信息可能不正确。 请再次确认 SSID 和安全信息，然后重新输入正确的信息。 此设备不支持 5 GHz SSID/ESSID，您必须选择 2.4 GHz SSID/ESSID。确保接入点/路由器设置为 2.4 GHz 或 2.4 GHz/5 GHz 混合模式。
TS-04	<p>本设备不支持所选无线接入点/路由器使用的验证/加密方法。 请更改无线接入点/路由器所使用的验证和加密方法。本设备支持以下验证方法：</p> <ul style="list-style-type: none"> • WPA-个人 TKIP 或 AES • WPA2-Personal TKIP 或 AES • 开放系统 WEP 或无（没有加密） • 共享密钥 WEP <p>如果问题仍未解决，则可能是您输入的 SSID 或网络设置不正确。确认无线网络设置。</p>
TS-05	<p>安全信息（SSID/网络密钥）是错误的。 确认 SSID 和网络密钥。</p>
TS-06	<p>无线安全信息（验证方法/加密方法/网络密钥）是错误的。 确认无线安全信息（验证方法/加密方法/网络密钥）。</p>
TS-07	<p>本设备无法检测到已启用 WPS 的无线局域网接入点/路由器。 如果您想使用 WPS 连接，则必须同时运行本设备和无线局域网接入点/路由器。确认无线局域网接入点/路由器上的 WPS 连接方法，然后重新进行设置。 如果您不确定如何使用 WPS 运行无线局域网接入点/路由器，请参阅无线局域网接入点/路由器附带的使用说明书、咨询无线局域网接入点/路由器制造商或咨询您的网络管理员。</p>
TS-08	<p>检测到两个或以上已启用 WPS 的无线局域网接入点。</p> <ul style="list-style-type: none"> • 确认仅有一个无线局域网接入点/路由器已启用 WPS 方法，然后重新进行设置。 • 等待几分钟后再重新进行设置，以避免其他接入点的干扰。

耗材

需要更换墨粉盒/粉仓或硒鼓等耗材时，设备操作面板或状态监控器（状态监视器）将显示错误信息。有关本设备耗材的更多信息，请访问 www.brother.com/original/index.html 或联系您当地的 Brother 经销商。



- 耗材型号名称因您所在的国家和地区不同而有所差异。

粉仓

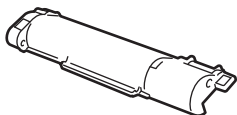

耗材型号名称	大约寿命（打印页数）	适用型号
粉仓： TN-B020	约 2,600 页 ^{1 2}	DCP-B7500D/DCP-B7520DW/ DCP-B7530DN/DCP-B7535DW/ MFC-B7700D/MFC-B7720DN

¹ 墨粉盒/粉仓打印量为近似值，基于 ISO/IEC 19752 黑白打印机标准测试页。

² A4/Letter 单面页面

硒鼓单元

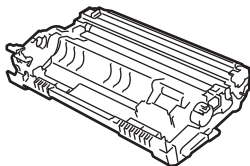

耗材型号名称	大约寿命（打印页数）	适用型号
DR-B020	约 12,000 页 ¹	DCP-B7500D/DCP-B7520DW/DCP-B7530DN/DCP-B7535DW/ MFC-B7700D/MFC-B7720DN

¹ 约 12,000 页，基于每次打印一页 [A4/Letter 单面页面]。页数可能会受各种因素的影响，包括但不限于介质类型和介质尺寸。



如果您正在使用 Windows，双击桌面上的 **Brother Creative Center** 图标  即可访问我们的 **免费资源网站**，帮助您使用照片、文本和创意灵感轻松创建和打印自定义材料，以满足商业和家庭使用需求。

Mac 用户可以通过以下网址：www.brother.com/creativecenter

访问 Brother Creative Center 网站。

brother

请访问我们的全球网站
www.brother.com

本产品仅可在购买国使用。除此以外的区域 Brother 公司不提供售后服务。



D0183E001-00
SCHN
版本 B