

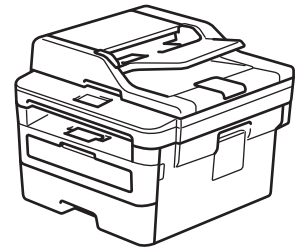

Guia de Referência

Explicações breves para operações de rotina

DCP-B7520DW
DCP-B7535DW
MFC-B7715DW



Mantenha este guia próximo ao seu equipamento Brother para consulta rápida.



Manual do Usuário Online

Para instruções mais avançadas, informações e especificações do produto, consulte o *Manual do Usuário Online* em support.brother.com/manuals



**Para solicitar a versão impressa do Manual do Usuário Online, por favor,
entre em contato através do:**

Site: www.brother.com.br

Manuais do Usuário e onde encontrá-los

| Qual manual? | Qual o conteúdo? | Onde encontrar? |
|--|--|---|
| Guia de Segurança do Produto | Leia primeiro este manual. Leia as Instruções de segurança antes de configurar o equipamento. Consulte este manual para ver as marcas comerciais e limitações legais. | Impresso/na caixa |
| Guia de Configuração Rápida | Siga as instruções para configurar seu equipamento e instalar o Pacote Completo de Drivers e Software para o sistema operacional e o tipo de conexão usados. | Impresso/na caixa |
| Guia de Referência | Aprenda as operações básicas de Fax, Cópia e Digitalização, assim como os procedimentos gerais de manutenção do equipamento. Consulte as dicas para solução de problemas. | Impresso ou no Disco de Instalação Brother/na caixa |
| Manual do Usuário Online | Este guia contém informações que complementam o <i>Guia de Referência</i> . Além de informações sobre operações de Impressão, Digitalização, Cópia, Fax, funções para dispositivos móveis, Brother ControlCenter e solução de problemas, outras informações úteis sobre como usar o equipamento em rede também estão incluídas. | Brother Solutions Center ¹ |
| Mobile Print/Scan Guide for Brother iPrint&Scan (Guia de Impressão/Digitalização Móvel para Brother iPrint&Scan) | Este Manual fornece informações importantes sobre como imprimir a partir de seu dispositivo móvel e digitalizar do seu equipamento Brother para o dispositivo móvel quando conectado a uma rede Wi-Fi®. | Brother Solutions Center ¹ |

¹ Visite support.brother.com/manuals.

O Manual do Usuário Online ajuda você a tirar o máximo proveito do seu equipamento

Esperamos que este manual possa ser útil a você. Para saber mais sobre os recursos do seu equipamento, dê uma olhada em nosso *Manual do Usuário Online*. Ele contém:

Navegação mais rápida!

- ✓ Caixa de pesquisa
- ✓ Índice de navegação num painel separado

Formato ampliado!

- ✓ Todos os tópicos em um guia

Esquema simplificado!

- ✓ Instruções passo a passo
- ✓ Resumo do recurso no topo da página



1. Caixa de Pesquisa
2. Navegação
3. Resumo
4. Instruções passo a passo

Para acessar Manuais do Usuário Online

Para acessar o *Manual do Usuário Online* e outros manuais disponíveis, acesse support.brother.com/manuals.

(Windows)

Você também pode acessar os manuais relevantes ao seu equipamento usando o Brother Utilities. A ferramenta Brother Utilities é fornecida com a instalação padrão e, quando instalada, ela pode ser acessada como um atalho em sua área de trabalho ou a partir do menu **Iniciar** do Windows.

Dúvidas ou problemas? Dê uma olhada em nossas Perguntas frequentes, Solução de problemas e Vídeos on-line.

Acesse a página **Perguntas frequentes e Solução de problemas** referente ao seu modelo no Brother Solutions Center em support.brother.com

- **Oferece várias formas de pesquisa**
- **Mostra perguntas relacionadas para fornecer mais informações**
- **Atualizado regularmente com base no feedback dos clientes**

©2019 Brother Industries, Ltd. Todos os direitos reservados.

1

Informações gerais

Visão geral do painel de controle

O painel de controle pode variar de acordo com o modelo do equipamento.

MFC-B7715DW

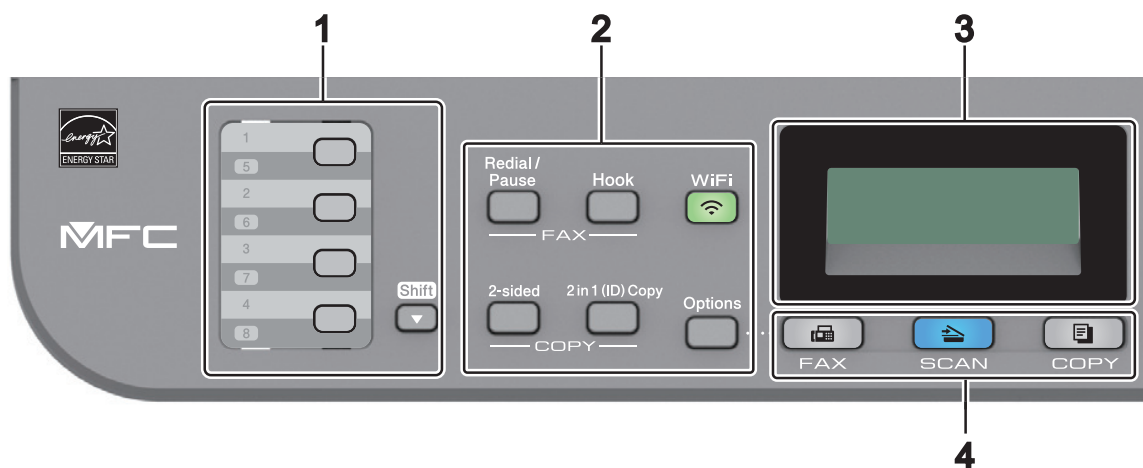

1. Botões de Um Toque

Armazene e recupere até oito números de fax e telefone.

Para acessar números de um toque de 1 a 4 de fax e telefone armazenados, pressione o botão de Um Toque atribuído ao número desejado. Para acessar números de um toque de 5 a 8 de fax e telefone armazenados, mantenha **5-8** pressionado enquanto pressiona o botão.

2. Botões de função

Redisc./Pausa

Pressione para discar o último número chamado. Este botão também insere uma pausa durante a programação de números de discagem rápida ou durante a discagem manual de um número.

Gancho

Pressione **Gancho** antes de discar, para garantir que um aparelho de fax responderá, e depois pressione **Iniciar**.

Se o aparelho estiver no modo Fax/Tel (F/T) Modo e você retirar o fone de um telefone externo do gancho durante o toque F/T (toque duplo rápido), pressione **Gancho** para falar.

WiFi (para modelos sem fio)

Pressione o botão **WiFi** para iniciar o instalador sem fio em seu computador. Siga as instruções na tela para configurar uma conexão sem fio entre seu aparelho e sua rede.

Quando a luz **WiFi** está acesa, o aparelho Brother está conectado a um ponto de acesso sem fio. Quando a luz **WiFi** pisca, a conexão sem fio caiu, ou o seu aparelho está em processo de se conectar a um ponto de acesso sem fio.

Resolução (apenas para alguns modelos)

Pressione para alterar a resolução de fax.

Cópia 2 em 1 (ID)

Pressione para copiar ambos os lados de um cartão de identificação em uma única página.

2 lados

Pressione para copiar em ambos os lados de uma folha.

Opções

Pressione para acessar as configurações temporárias para enviar faxes, digitalizar ou copiar.

3. Tela de cristal líquido (LCD)

Apresenta mensagens para ajudá-lo a configurar e utilizar o aparelho.

Se o equipamento estiver no Modo Fax, a tela LCD exibirá:

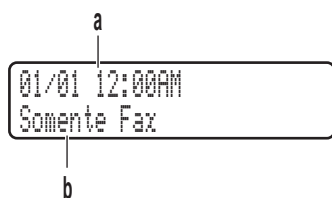

a. Data e Hora

b. Modo de Recepção

Quando você pressiona **COPIAR**, a tela LCD exibe:

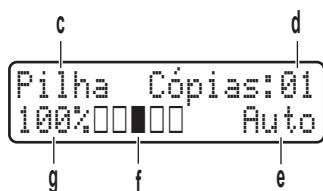

c. Tipo de Cópia

d. Número de cópias

e. Qualidade

f. Contraste

g. Taxa de cópia

4. Botões de modo

FAX

Pressione para mudar o equipamento para o Modo Fax.

DIGITALIZAR

Pressione para mudar o equipamento para o modo de digitalização (digitalização).

COPIAR

Pressione para mudar o equipamento para o Modo Copiar.

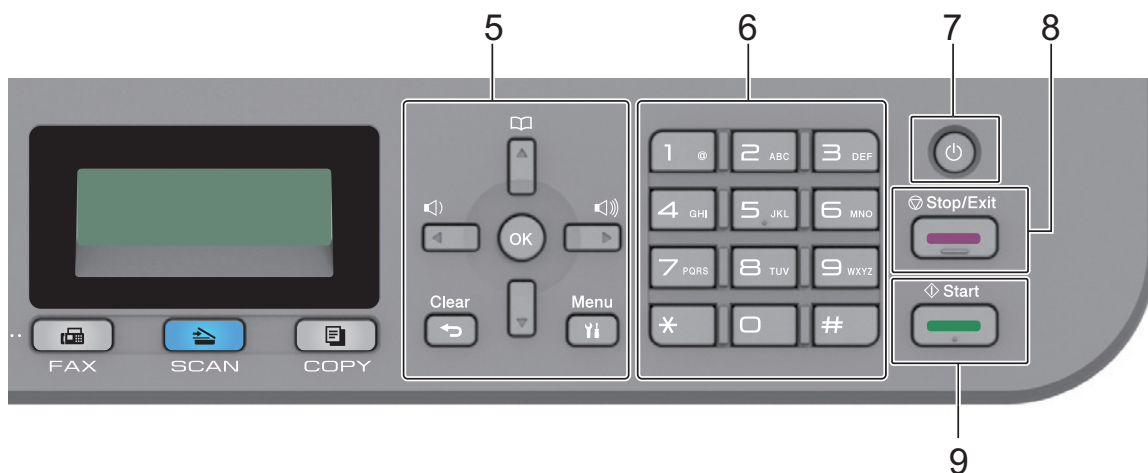

5. Botões de menu

Excluir

Pressione para excluir os dados inseridos ou cancelar a configuração atual.

Menu

Pressione para acessar o Menu para programar as configurações do aparelho.

OK

Pressione para armazenar as configurações do aparelho.

◀ ou ▶

Pressione para rolar para trás ou para frente através das seleções de menu.

▲ ou ▼

- Pressione para rolar para cima ou para baixo através dos menus e opções.
- Pressione para alterar a resolução no Modo Fax.





Pressione  para acessar os números de discagem abreviada.

6. Teclado de Discagem

- Use para discar números de fax e telefone.
- Use como um teclado para digitar o texto ou caracteres.

7. Ligado/Desligado

- Ligue o aparelho pressionando .
- Para desligar o equipamento, mantenha  pressionado. A tela LCD exibe [Desligando] e permanece ligada por alguns segundos antes de desligar. Se houver um telefone externo ou secretária eletrônica conectada, ele permanecerá disponível.

8. Parar/Sair



- Pressione para parar uma operação.
- Pressione para sair de um menu.

9. Iniciar

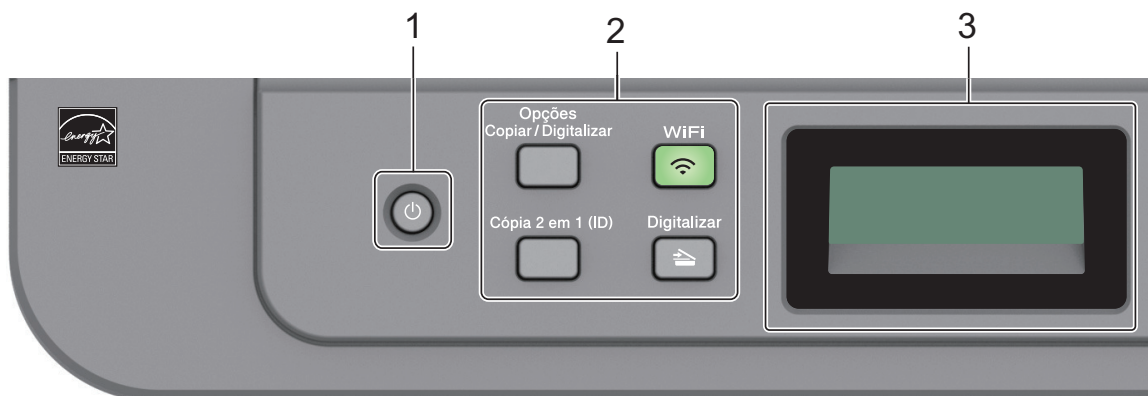
- Pressione para começar a enviar faxes.
- Pressione para iniciar a cópia.
- Pressione para iniciar a digitalização de documentos.



1. Ligado/Desligado

- Ligue o aparelho pressionando .
- Desligue o aparelho pressionando e segurando . A tela LCD exibe [Desligando] e permanece ligada por alguns segundos antes de desligar.

2. Botões de função

Opções Copiar/Digitalizar

Pressione para acessar as configurações temporárias para digitalizar ou copiar.

WiFi (para modelos sem fio)

Pressione o botão **WiFi** para iniciar o instalador sem fio em seu computador. Siga as instruções na tela para configurar uma conexão sem fio entre seu aparelho e sua rede.

Quando a luz **WiFi** está acesa, o aparelho Brother está conectado a um ponto de acesso sem fio. Quando a luz **WiFi** pisca, a conexão sem fio caiu, ou o seu aparelho está em processo de se conectar a um ponto de acesso sem fio.

Digitalizar

Pressione para mudar o equipamento para o Modo de Digitalização.

Cópia 2 em 1 (ID)

Pressione para copiar ambos os lados de um cartão de identificação em uma única página.

3. Tela de cristal líquido (LCD)

Apresenta mensagens para ajudá-lo a configurar e utilizar o aparelho.

Se o equipamento está no Modo Pronto ou Modo Copiar, a tela LCD exibe:

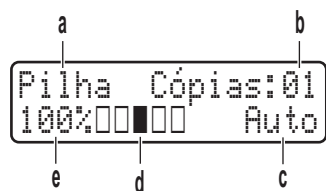

- a. Tipo de Cópia
- b. Número de cópias
- c. Qualidade
- d. Contraste
- e. Taxa de cópia

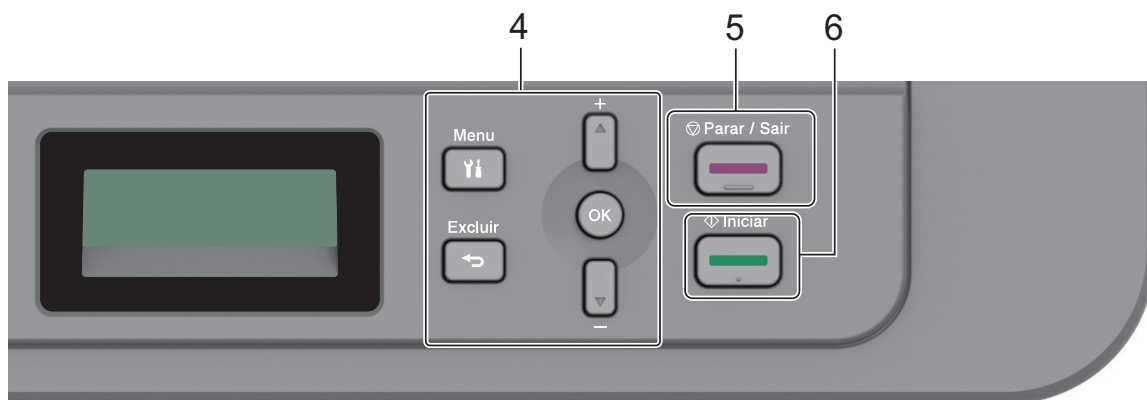

4. Botões de menu

Menu

Pressione para acessar o Menu para programar as configurações do aparelho.

Excluir

- Pressione para excluir os dados inseridos.
- Pressione para cancelar a configuração atual.

OK

Pressione para armazenar as configurações do aparelho.

▲ ou ▼

Pressione para rolar para cima ou para baixo através dos menus e opções.

5. Parar/Sair

- Pressione para parar uma operação.
- Pressione para sair de um menu.

6. Iniciar

- Pressione para iniciar a cópia.

- Pressione para iniciar a digitalização de documentos.

Carregar papel na bandeja de papel

Use a bandeja de papel ao imprimir nas seguintes mídias:

Papel comum
Papel fino
Papel reciclado
Papel grosso

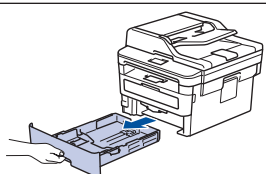

- Ajuste as guias
- Ventile o papel
- Não ultrapasse esta marca

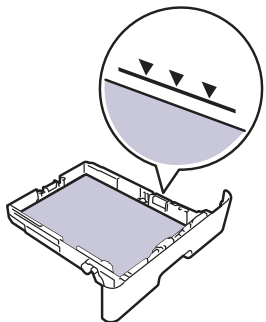

Informações mais detalhadas >> *Manual do Usuário Online: Carregar papel na bandeja de papel*

Carregue o papel na abertura de alimentação manual

Use a abertura de alimentação manual ao imprimir nas seguintes mídias:

Papel comum
Papel fino
Papel reciclado
Papel bonde
Papel grosso
Etiquetas ¹
Envelopes ¹

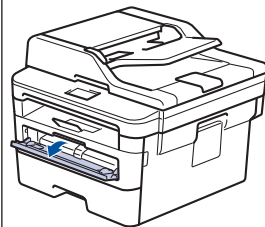

- Ajuste as guias
- Use as duas mãos para inserir uma folha de papel
- Continue pressionando o papel contra os rolos por dois segundos ou até que o equipamento agarre e puxe o papel

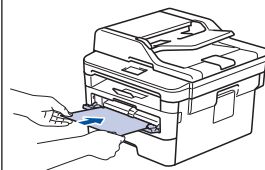

¹ Abra a tampa traseira (bandeja de saída de papel com a face voltada para cima) antes de imprimir, para permitir que a folha impressa saia na bandeja de saída com a face para cima.

Informações mais detalhadas >> *Manual do Usuário Online: Carregar e imprimir papel na abertura de alimentação manual.*







Use esta seção para resolver os problemas que poderão ocorrer quando você utilizar o seu equipamento Brother.

Identificar o problema

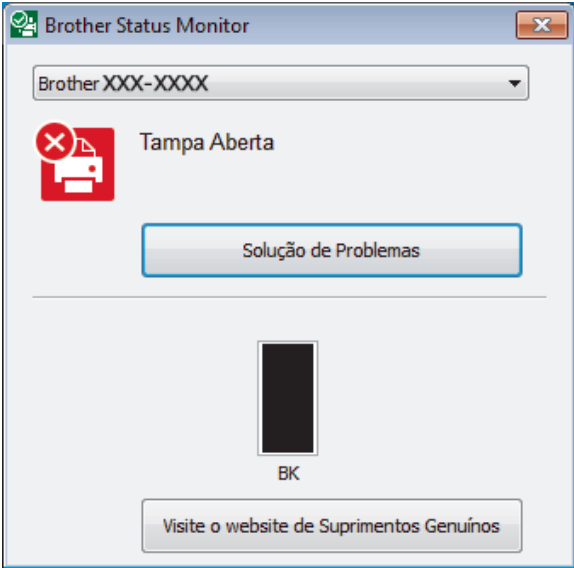
Mesmo que pareça haver algum problema com o equipamento, você pode corrigir a maioria dos problemas sozinho.

Primeiro, verifique o seguinte:

- O cabo de alimentação do equipamento está conectado corretamente e a alimentação do equipamento está ligada.
- Todas as peças de proteção (de cor laranja) do equipamento foram removidas.
- (Para modelos de rede) O ponto de acesso (para redes sem fio), roteador ou hub está ligado e o indicador da conexão está piscando.
- O papel está inserido corretamente na bandeja de papel.
- Os cabos de interface estão bem conectados ao equipamento e ao computador.
- Verifique o status do equipamento no próprio equipamento ou no **Brother Status Monitor** no computador.

| Encontre o Erro | Encontre a solução |
|--|--|
| <p>Usando o Status Monitor</p> <ul style="list-style-type: none"> Clique duas vezes no ícone  na barra de tarefas.  <ul style="list-style-type: none"> (Windows) Se você marcar a caixa de seleção Carregar Status Monitor na Inicialização, o Status Monitor será automaticamente inicializado a cada inicialização do seu computador. | <ul style="list-style-type: none"> Um ícone verde indica a condição normal de espera.  Um ícone amarelo indica um aviso.  Um ícone vermelho indica que ocorreu um erro.  Um ícone cinza indica que o equipamento está desligado.  Clique no botão Solução de Problemas para acessar o site de solução de problemas da Brother. |
| <p>Usando a tela LCD</p>  | <ol style="list-style-type: none"> Siga as mensagens na tela LCD. Se não conseguir corrigir o erro >> <i>Manual do Usuário Online: Mensagens de erro e manutenção</i> ou acesse a página Perguntas frequentes e Solução de problemas do seu modelo no Brother Solutions Center, em support.brother.com. |

Mensagens de erro e manutenção

Para obter informações sobre as mensagens de erro e manutenção mais comuns, consulte o *Manual do Usuário Online*.

Para acessar o *Manual do Usuário Online* e outros manuais disponíveis, visite support.brother.com/manuals.

Atolamento de documento e papel

Uma mensagem de erro indica onde o papel está preso no equipamento.

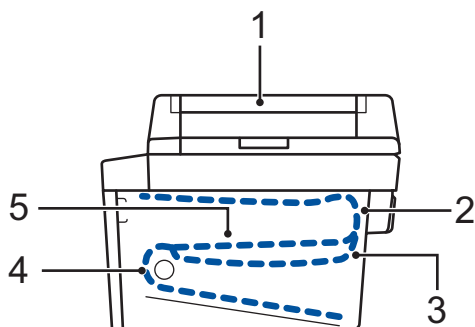

Mensagens de erro:

1. Atolamento de documento
2. Atolamento traseiro
3. Atolamento na bandeja frente e verso
4. Atolamento na bandeja de papel
5. Atolamento interno

Consulte as mensagens no **Brother Status Monitor** em seu computador.

Soluções para conexão sem fio

Se não estiver conseguindo conectar seu equipamento Brother à rede sem fio, consulte:

- *Manual do Usuário Online: Imprimir o relatório da WLAN*
- *Guia de Configuração Rápida: Configuração sem fio alternativa*

Para acessar o *Manual do Usuário Online* e outros manuais disponíveis, visite support.brother.com/manuals.

Suprimentos

Quando chega a hora de substituir suprimentos, como toner ou cilindro, uma mensagem de erro é exibida no painel de controle do seu equipamento ou no Status Monitor. Para obter mais informações sobre suprimentos para seu equipamento, visite www.brother.com/original/index.html ou entre em contato com seu revendedor Brother local.



- O número de pedido dos suprimentos varia de acordo com o país e a região.

Cartucho de toner

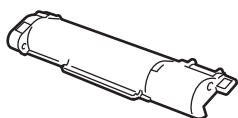

| Nome do modelo do suprimento | Vida útil aproximada (Em páginas) | Modelos aplicáveis |
|------------------------------|--|-----------------------------|
| TN-B021 | Aproximadamente 2.600 páginas ^{1 2} | DCP-B7520DW/ DCP-B7535DW |

¹ O rendimento aproximado do cartucho é informado de acordo com a especificação ISO/IEC 19752.

² Páginas simplex carta/A4

Unidade de cilindro

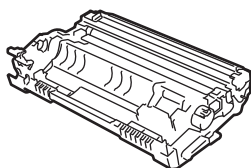

| Número do pedido do suprimento | Vida útil aproximada (Em páginas) | Modelos aplicáveis |
|--------------------------------|---|-----------------------------|
| DR-B021 | Aproximadamente 12.000 páginas ¹ | DCP-B7520DW/ DCP-B7535DW |

¹ Aproximadamente 12.000 páginas com base em 1 página por trabalho [páginas simplex A4/Carta]. O número de páginas pode variar de acordo com inúmeros fatores, como tipo e tamanho da mídia.



Se estiver usando Windows, clique duas vezes no ícone  de **Brother Creative Center** em sua área de trabalho para acessar nosso site **GRATUITO**, desenvolvido como um recurso para ajudá-lo a criar e imprimir facilmente materiais personalizados para uso comercial e doméstico, com fotos, texto e criatividade.

Usuários Mac podem acessar o Brother Creative Center neste endereço:

www.brother.com/creativecenter

brother

Visite-nos na Internet
www.brother.com

Estes equipamentos estão aprovados para uso apenas no país de aquisição. As empresas locais da Brother ou seus respectivos revendedores dão assistência somente a equipamentos adquiridos em seus próprios países.



D01SCZ001-00
BRA
Versão A