

線上使用說明書

DCP-J572DW

DCP-J772DW

MFC-J491DW

MFC-J690DW

MFC-J890DW

目錄

使用 Brother 機器前	1
提示定義	2
商標	3
重要註釋	4
Brother 機器簡介	5
使用機器前	6
控制面板概觀	7
液晶螢幕概觀	12
觸控式液晶螢幕概觀	14
來自 Brother 的新資訊	18
設定螢幕概述	19
導覽觸控式螢幕	22
獲取 Brother 公用程式 (Windows)	23
解除安裝 Brother 軟體和驅動程式 (Windows)	24
紙張處理	25
放入紙張	26
將紙張裝入紙匣	27
將相片紙或相片紙 L 裝入照片紙紙匣	36
將紙張放入手動進紙口	38
不可列印的區域	42
紙張設定	43
可接受的紙張和其他列印媒體	46
放入文件	55
將文件放入自動進稿器 (ADF)	56
將文件放在掃描器玻璃平台上	58
不可掃描的區域	59
列印	60
從電腦列印 (Windows)	61
列印照片 (Windows)	62
列印文件 (Windows)	63
取消列印工作 (Windows)	64
在一張紙上列印多個頁面 (每頁 N 版) (Windows)	65
列印為海報 (Windows)	66
自動列印紙張的兩面 (自動雙面列印) (Windows)	67
自動列印為小冊子 (Windows)	70
以灰階方式列印彩色文件 (Windows)	72
防止列印輸出髒污和卡紙 (Windows)	73
使用預設列印設定檔 (Windows)	74
變更預設列印設定 (Windows)	77
列印設定 (Windows)	78
從電腦列印 (Mac)	82
列印照片 (Mac)	83
列印文件 (Mac)	84
自動列印紙張的兩面 (自動雙面列印) (Mac)	85
在一張紙上列印多個頁面 (每頁 N 版) (Mac)	86

以灰階方式列印彩色文件 (Mac)	87
防止列印輸出髒污和卡紙 (Mac)	88
列印選項 (Mac).....	89
掃描	94
使用 Brother 機器上的掃描按鍵進行掃描	95
掃描照片和圖形	96
將掃描資料以 PDF 檔案格式儲存到資料夾	98
將掃描資料儲存到記憶卡或 USB 快閃儲存裝置	100
掃描多張名片和照片 (自動裁剪)	103
使用 OCR 掃描到可編輯的文字檔案	105
掃描到電子郵件附件	108
用於網路掃描的 Web 服務 (Windows 7、Windows 8 和 Windows 10)	111
從 ControlCenter4 變更掃描按鍵設定 (Windows)	115
從 Brother iPrint&Scan 變更掃描按鍵設定 (Mac).....	119
從電腦掃描 (Windows).....	120
使用 ControlCenter4 家用模式進行掃描 (Windows).....	121
使用 ControlCenter4 進階模式進行掃描 (Windows).....	136
使用 Nuance™ PaperPort™ 14SE 或其他 Windows 應用程式進行掃描	151
使用 Windows 傳真和掃描進行掃描	156
安裝 BookScan Enhancer 和 Whiteboard Enhancer (Windows)	160
從電腦掃描 (Mac)	161
使用 Brother iPrint&Scan 進行掃描 (Mac).....	162
使用 TWAIN 相容應用程式進行掃描 (Mac)	163
複印	166
複印文件	167
放大或縮小複印影像	169
排序副本	171
進行版面配置複印 (N 合 1 或海報)	172
複印到紙張的兩面 (雙面複印).....	176
複印身分證	179
在省墨模式下複印	181
複印選項	182
傳真	186
發送傳真	187
從 Brother 機器發送傳真	188
手動發送傳真	191
通話結束時發送傳真	192
將同一條傳真發送到多個接收方 (多址發送).....	193
實時發送傳真	196
在指定的時間發送傳真 (定時傳真)	197
變更傳真自動重撥設定	198
取消進行中的傳真	199
查看和取消等待之傳真	200
傳真選項	201
接收傳真	203
接收模式設定	204
傳真預覽	211

縮小過大傳入傳真的頁面尺寸	215
設定傳真接收圖章	216
通話結束後接收傳真	217
記憶體接收選項	218
遠端傳真檢索	226
話音操作和傳真號碼	232
語音操作	233
儲存傳真號碼	236
設定多址發送群組	243
電話服務與外置裝置	248
一線兩號制式	249
來電顯示	252
網際網路語音通訊協定 (VoIP/電話線路干擾)	253
外置 TAD (電話答錄裝置)	254
外置電話與分機電話	258
傳真報告	264
設定傳輸驗證報告的樣式	265
設定傳真日誌的間隔週期	266
PC-FAX	268
適用於 Windows 的 PC-FAX	269
PC-FAX (適用於 Mac)	292
PhotoCapture Center (圖像處理中心)	295
直接列印媒體卡中的照片	296
相容媒體卡	297
照片列印的重要資訊	298
列印 Brother 機器上的媒體卡中的照片	299
將媒體卡中的照片複製到電腦	313
複製照片前	314
透過本地連接從媒體卡複製照片	315
從 ControlCenter4 列印照片 (Windows)	316
使用 ControlCenter4 編輯照片 (Windows)	318
網路	320
支援的基本網路功能	321
網路管理軟體和工具程式	322
瞭解網路管理軟體和工具程式	323
配置 Brother 機器無線網路的其他方法	324
配置 Brother 機器的無線網路設定前	325
使用 Wi-Fi Protected Setup™ (WPS) 的一鍵式方式設置機器的無線網路	326
使用 Wi-Fi Protected Setup™ (WPS) 的 PIN 方式配置機器的無線網路	327
不多址發送 SSID 時設置機器的無線網路	330
使用 Wi-Fi Direct®	333
進階網路功能	343
列印網路設置報告	344
適用於進階使用者的技術資訊	345
將網路設定重設為出廠設定	346
列印無線區域網路報告	347
安全	350

鎖定期器設定	351
關於使用記憶體安全	352
關於使用發送鎖定	356
行動/網路連接.....	360
Brother Web Connect.....	361
Brother Web Connect 概述	362
Brother Web Connect 支援的線上服務	363
使用 Brother Web Connect 的條件	365
設定 Brother Web Connect	368
使用 Brother Web Connect 掃描和上傳文件.....	377
使用 Brother Web Connect 上傳外置記憶體裝置中的文件.....	379
使用 Brother Web Connect 下載並列印文件.....	380
使用 Brother Web Connect 將文件下載和儲存到外置記憶體裝置中	383
將傳真轉傳到雲端或電子郵件	385
Google Cloud Print.....	388
Google Cloud Print 概述	389
使用 Google Cloud Print 前.....	390
從 Google Chrome™ 或 Chrome OS™ 列印	395
從 Google Drive™ 行動版列印.....	396
從 Gmail™ 網路郵件服務行動版列印.....	397
AirPrint.....	398
AirPrint 概述.....	399
使用 AirPrint 前 (macOS).....	400
使用 AirPrint 進行列印	401
使用 AirPrint 進行掃描 (macOS).....	404
使用 AirPrint 發送傳真 (macOS).....	405
適用於 Windows 的行動列印.....	406
Mopria® 列印服務.....	407
適用於行動裝置的 Brother iPrint&Scan	408
近距離無線通訊 (NFC).....	409
ControlCenter	410
ControlCenter4 (Windows)	411
變更 ControlCenter4 中的操作模式 (Windows)	412
使用 ControlCenter4 家用模式進行掃描 (Windows).....	414
使用 ControlCenter4 進階模式進行掃描 (Windows).....	415
使用 ControlCenter4 設定 Brother 機器 (Windows).....	416
使用 ControlCenter4 進階模式建立自訂標籤 (Windows)	418
適用於 Windows 和 Mac 的 Brother iPrint&Scan.....	420
Brother iPrint&Scan 概述	421
故障排除	422
錯誤和維護訊息	423
轉移您的傳真或傳真日誌報告	434
使用 Brother Web Connect 功能時的錯誤訊息	439
文件卡紙	442
文件卡在自動進稿器的頂部.....	443
文件卡在自動進稿器裝置內部	444

移除自動進稿器中卡住的紙屑	445
印表機卡紙	446
機器內部和前部卡紙 (A 內部/前方卡紙)	447
機器前部卡紙 (B 前方卡紙)	452
機器後部卡紙 (C 後方卡紙)	455
機器問題	458
紙張處理和列印問題	459
電話和傳真問題	464
其他問題	470
網路問題	472
Google Cloud Print 問題	480
AirPrint 問題	481
查看機器資訊	482
重置 Brother 機器	483
重置功能概述	484
例行維護	485
更換墨水匣	486
清潔 Brother 機器	489
清潔掃描器	490
從 Brother 機器清潔列印頭	492
從電腦清潔列印頭 (Windows)	494
從電腦清潔列印頭 (Mac)	495
清潔機器液晶螢幕	496
清潔機器外部	497
清潔機器的列印壓盤	498
清潔進紙滾軸	499
清潔底墊	501
清潔取紙滾軸	502
檢查 Brother 機器	503
檢查列印品質	504
從 Brother 機器檢查列印對齊	507
檢查剩餘墨水量	509
從電腦監控機器狀態 (Windows)	511
從電腦監視機器的狀態 (Mac)	516
將進紙校正為清除垂直線條	517
遇到列印問題時變更列印設定選項	518
包裝和運輸 Brother 機器	519
機器設定	522
從控制面板變更機器設定	523
如果發生斷電 (記憶體儲存)	524
一般設定	525
將您的喜好設定另存為捷徑	539
列印報告	542
設定表和功能表	545
從電腦變更機器設定	566
使用遠端設定變更機器設定	567
附錄	579

▲ 主頁 > 目錄





規格.....	580
在 Brother 機器上輸入文字.....	589
耗材規格.....	592
Brother 公司各項服務.....	593

使用 Brother 機器前

- [提示定義](#)
- [商標](#)
- [重要註釋](#)

提示定義

本使用說明書使用以下符號和慣用標記：

 警告	警告圖示表示可能導致死亡或重傷的潛在危險情況。
 注意	注意圖示表示可能導致輕微或中度傷害的潛在危險情況。
重要事項	重要事項圖示表示可能導致財產損失或產品功能喪失的潛在危險情況。
提醒	提醒特定作業環境、安裝條件或特殊使用條件。
	提示圖示用於指示有用的提示和補充資訊。
	(電氣危險) 圖示提醒您可能會發生觸電。
粗體	粗體字樣表示機器控制面板或電腦螢幕上顯示的按鍵/按鈕。
<i>斜體</i>	斜體字樣強調應當注意的要點或提示您參考相關主題。
[XXXXX]	括號內的文字表示機器的液晶螢幕上顯示的訊息。

相關資訊

- [使用 Brother 機器前](#)

商標

Microsoft、Windows、Windows Server、SharePoint、Internet Explorer、Excel、PowerPoint、OneNote 和 OneDrive 是微軟公司在美國和/或其他國家的註冊商標或商標。

Apple、App Store、Mac、Safari、iPad、iPhone、iPod touch 和 macOS 是蘋果公司在美國和其他國家的註冊商標。

Apple 和 AirPrint 標識是蘋果公司在美國和其他國家的註冊商標。

Nuance 和 PaperPort 是 Nuance Communications 公司或其附屬公司在美國和/或其他國家的商標或註冊商標。SDHC 標識是 SD-3C, LLC 的商標。

Wi-Fi®、Wi-Fi Alliance® 和 Wi-Fi Direct® 是 Wi-Fi Alliance® 的註冊商標。

WPA™、WPA2™、Wi-Fi Protected Setup™ 和 Wi-Fi Protected Setup™ 標識是 Wi-Fi Alliance® 的商標。

Android、Gmail、Google Cloud Print、Google Drive、Google Play、Google Chrome、Chrome OS 和 Google 是 Google 公司的商標。要使用這些商標，需要獲取 Google 公司的許可。

Mozilla 和 Firefox 是 Mozilla Foundation 的註冊商標。

Bluetooth® 文字商標和標識是 Bluetooth SIG, Inc. 的註冊商標，兄弟工業株式會社和相關公司經過授權使用此種商標。其他商標和產品名稱為其相應公司所有。

Intel 是 Intel 公司在美國和/或其他國家的商標。

Evernote 和 Evernote Elephant 標識是 Evernote 公司的商標，由 Evernote 公司授權使用。

Mopria® 和 Mopria 標識是 Mopria Alliance 公司在美國和其他國家的註冊商標和服務標章。嚴禁未經授權的使用。

WordPerfect 是 Corel Corporation 和/或其子公司在加拿大、美國和/或其他國家的商標或註冊商標。

本指引中提及的軟體名稱都有一份軟體許可協定，此協定指明了其相應的所有者。

Brother 產品、相關說明書和任何其他材料中出現的任何公司的商標名稱、產品名稱都是其相應公司的商標或註冊商標。

✓ 相關資訊

- [使用 Brother 機器前](#)

重要註釋

- 請勿在購買國以外的國家使用本產品，因其可能會違反該國的無線通訊和電源管理規定。
- Windows 10 本說明書中指 Windows 10 Home、Windows 10 Pro、Windows 10 Education 和 Windows 10 Enterprise。
- Windows Server 2008 在本說明書中指 Windows Server 2008 和 Windows Server 2008 R2。
- 在本使用說明書中，除非另有說明，否則均使用 MFC-J491DW/MFC-J890DW 的液晶螢幕訊息。
- 在本使用說明書中，除非另有說明，否則均使用 MFC-J890DW 的插圖。
- 本使用說明書中的螢幕只作說明參考之用，可能會與實際螢幕有所不同。
- 除非另有說明，否則本使用說明書中的螢幕均擷取自 Windows 7 和 macOS v10.12.x。視乎您的作業系統，電腦上的螢幕可能會有所不同。
- 本說明書的內容及產品規格如有更改，恕不另行通知。
- 本使用說明書適用於 MFC 和 DCP 型號。請將「XXX-XXXX」理解為「MFC/DCP-XXXX」（其中 XXXX 是您的型號名稱）。



相關資訊

- [使用 Brother 機器前](#)

Brother 機器簡介

- 使用機器前
- 控制面板概觀
- 液晶螢幕概觀
- 觸控式液晶螢幕概觀
- 設定螢幕概述
- 導覽觸控式螢幕
- 獲取 Brother 公用程式 (Windows)

使用機器前

嘗試任何列印操作前，請確認下列項目：

- 確定已安裝 Brother 軟體和驅動程式。
- USB 或網路傳輸線使用者：請確定已正確連接傳輸線。

選擇正確的紙張類型

為了實現高品質列印，必須選擇正確的紙張類型。購買紙張前，請務必閱讀有關可接受紙張的資訊，並視乎印表機驅動程式中的設定確定可列印區域。

同時列印、掃描和傳真

本機器在發送記憶體中的傳真或將傳真接收到記憶體或者將文件掃描到電腦的同時，還可從電腦進行列印。從電腦進行列印期間傳真發送不會停止。但是，當機器進行複印時或接收並列印傳真時，將暫停列印操作，等複印或傳真接收完成後再繼續列印。



DCP 型號不支援傳真功能。

防火牆 (Windows)

如果您的電腦受防火牆保護，而您無法進行網路列印、網路掃描或 PC-FAX，則可能需要設置防火牆設定。如果您正在使用 Windows 防火牆，並依照安裝程式中的步驟安裝了驅動程式，則已完成必要的防火牆設定。如果您正在使用其他個人防火牆軟體，請參閱軟體附帶的使用說明書或聯絡軟體製造商。



相關資訊

- [Brother 機器簡介](#)

控制面板概觀

MFC-J491DW

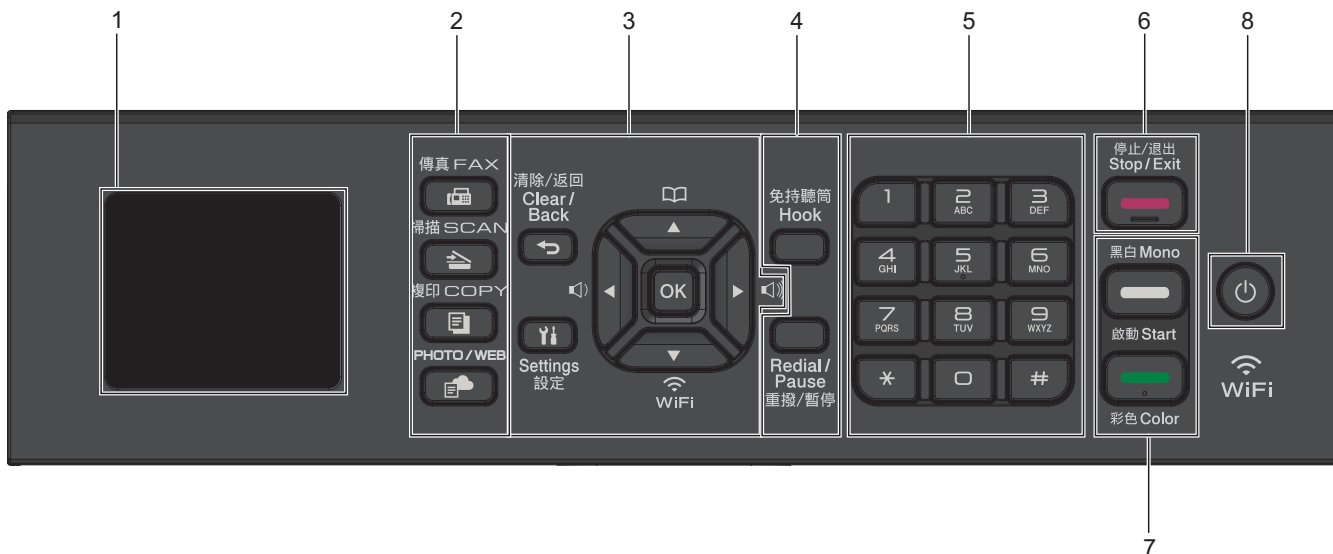

1. 1.8"(44.9 mm) 液晶螢幕 (LCD)

顯示相關訊息，以幫助您設定與使用本機器。

2. 模式按鍵



傳真

按此按鍵可將本機器切換為傳真模式。



掃描

按此按鍵可將本機器切換為掃描模式。



複印

按此按鍵可將本機器切換為複印模式。



WEB

按此按鍵可將本機器切換為網路模式。

3. 設定按鍵



清除/返回

按一下可返回上級選單。



設定

按此按鍵可存取主選單。

OK

按此按鍵可選擇設定。

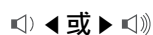

機器閒置時，按這兩個按鍵可調整鈴聲音量。



按此按鍵可將快速撥號號碼和群組號碼儲存至機器的記憶體中。

- 按此按鍵可搜尋和撥打已儲存在機器記憶體中的號碼。



機器閒置時，按此按鍵可設置無線網路設定。

▲ 或 ▼

按這兩個按鍵可滾動顯示各選單和選項。

◀ 或 ▶

- 按這兩個按鍵可在液晶螢幕上向左或向右移動游標。
- 按此按鍵可確認或取消正在執行的步驟。

4. 電話按鍵

免持聽筒

撥號前按此按鍵以確定傳真設備應答，然後按**黑白啟動**或**彩色啟動**。

如果本機器處於傳真/電話 (F/T) 模式且您在 F/T 響鈴 (偽/兩聲響鈴) 期間拿起外置電話的話筒，按**免持聽筒**可進行通話。

重撥/暫停

- 按此按鍵可重撥最後一次撥出的號碼。
- 按此按鍵從撥出記錄或來電顯示記錄中選擇並重撥號碼。
- 按此按鍵可在撥號時插入暫停。

5. 撥號鍵盤

- 用於撥打傳真和電話號碼。
- 作為鍵盤用於輸入文字或字元。

6. 停止/退出

- 按此按鍵可停止操作。
- 按此按鍵可退出選單。

7. 啟動按鍵

黑白啟動

- 按此按鍵可開始發送全黑白傳真。
- 按此按鍵可啟動黑白複印。
- 按此按鍵可開始掃描文件 (彩色或黑白視乎掃描設定而定)。

彩色啟動

- 按此按鍵可開始發送全彩色傳真。
- 按此按鍵可啟動全彩色複印。
- 按此按鍵可開始掃描文件 (彩色或黑白視乎掃描設定而定)。

8. 電源開關

按  開啟機器。

按住  關閉機器。液晶螢幕上將顯示 [正在關機]，且螢幕保持亮起幾秒鐘後將關閉。如果連接了外置電話或答錄機，它們始終可用。

即使您使用  關閉了機器，機器仍然會定期清潔列印頭，以確保列印品質。您應當確保機器與電源之間一直保持連接，以延長列印頭使用壽命、更有效地利用墨水以及維持列印品質。

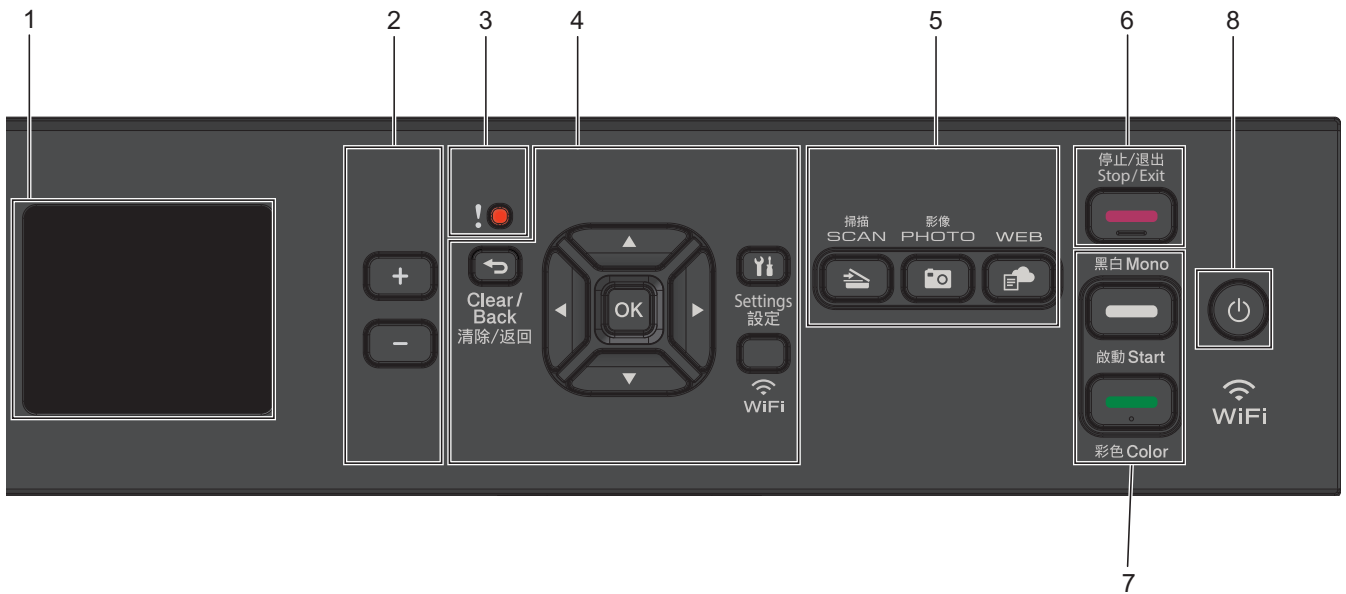

1. 1.8"(44.9 mm) 液晶螢幕 (LCD)

顯示相關訊息，以幫助您設定與使用本機器。

2. 份數

按 + 增加或按 - 減少份數。

3. 警告圖示

彈出錯誤或維護訊息時，警告圖示亮起。

4. 設定按鍵

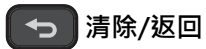

清除/返回

按一下可返回上級選單。



設定

按此按鍵可存取主選單。

OK

按此按鍵可選擇設定。

WiFi

機器閒置時，按此按鍵可設置無線網路設定。

▲ 或 ▼

按這兩個按鍵可滾動顯示各選單和選項。

◀ 或 ▶

- 按這兩個按鍵可在液晶螢幕上向左或向右移動游標。
- 按此按鍵可確認或取消正在執行的步驟。

5. 模式按鍵



掃描

按此按鍵可將本機器切換為掃描模式。



PHOTO

按此按鍵可將本機器切換為照片模式。

WEB

按此按鍵可將本機器切換為網路模式。

6. 停止/退出

- 按此按鍵可停止操作。
- 按此按鍵可退出選單。

7. 啟動按鍵

黑白啟動

- 按此按鍵可啟動黑白複印。
- 按此按鍵可開始掃描文件 (彩色或黑白視乎掃描設定而定)。

彩色啟動

- 按此按鍵可啟動全彩色複印。
- 按此按鍵可開始掃描文件 (彩色或黑白視乎掃描設定而定)。

8. 電源開關

按  開啟機器。

按住  關閉機器。液晶螢幕上將顯示 [正在關機]，且螢幕保持亮起幾秒鐘後將關閉。

即使您使用  關閉了機器，機器仍然會定期清潔列印頭，以確保列印品質。您應當確保機器與電源之間一直保持連接，以延長列印頭使用壽命、更有效地利用墨水以及維持列印品質。

DCP-J772DW/MFC-J690DW/MFC-J890DW

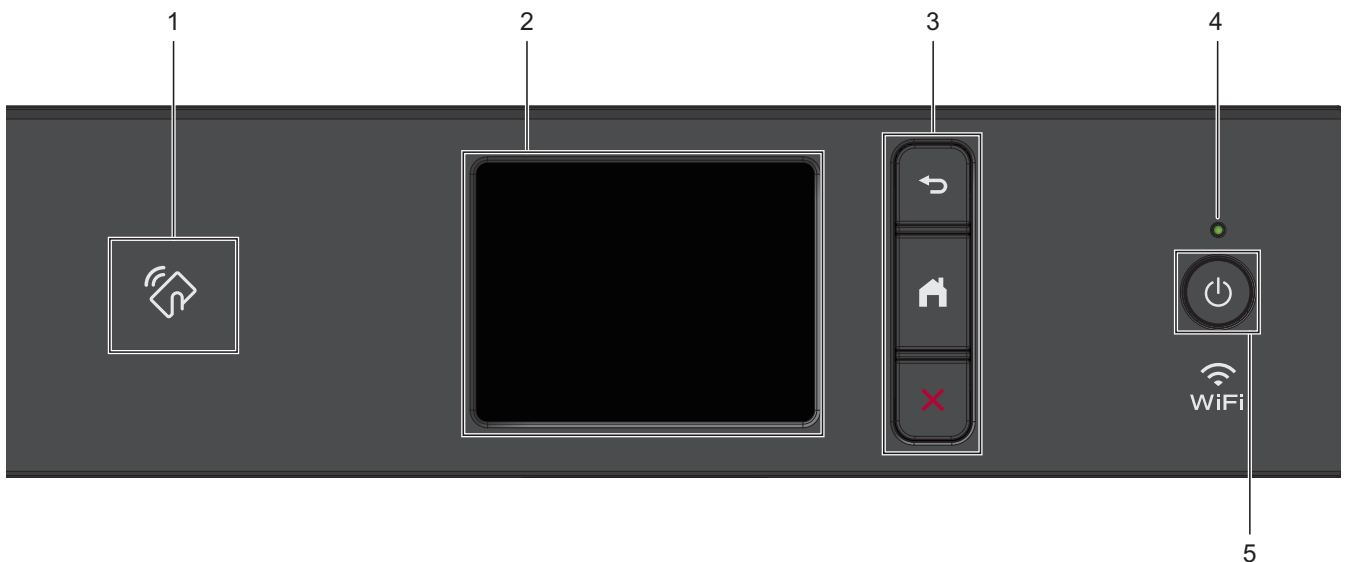

1. NFC (近距離無線通訊) 標識 (MFC-J890DW)

如果您的 Android™ 裝置支援 NFC 功能，則可以同樣的方式列印裝置中的文件或將文件掃描到您的裝置。

2. 觸控式液晶螢幕 (LCD)

點選觸控式螢幕上顯示的選單和選項可以進行存取。

3. 選單按鍵

(返回)

按此按鍵可返回上級選單。



(首頁)

按此按鍵可返回首頁螢幕。



(取消)

按此按鍵可取消操作。

4. LED 電源指示燈

LED 會視機器的電源狀態而亮起。

機器處於休眠模式時，LED 閃爍。

5. 電源開關

按  開啟機器。

按住  關閉機器。觸控式螢幕上將顯示 [正在關機]，且螢幕保持亮起幾秒鐘後將關閉。如果連接了外置電話或 TAD，它們始終可用(MFC 型號)。

即使您使用  關閉了機器，機器仍然會定期清潔列印頭，以確保列印品質。您應當確保機器與電源之間一直保持連接，以延長列印頭使用壽命、更有效地利用墨水以及維持列印品質。



相關資訊

- [Brother 機器簡介](#)
- [近距離無線通訊 \(NFC\)](#)

液晶螢幕概觀

相關機型: DCP-J572DW/MFC-J491DW

MFC-J491DW

機器閒置時，此螢幕上顯示機器的狀態。顯示時，表示您的機器已準備就緒執行下一個命令。

首頁螢幕





1. 靜音模式

[靜音模式] 設定設為 [開] 時，顯示此圖示。

靜音模式設定可降低列印噪音。靜音模式開啟時，列印速度會變慢。

2. 無線網路狀態

下表中的每個圖示均指示無線網路狀態：

	無線網路已連接。 首頁螢幕上的三格指示燈指示目前的無線訊號強度。
	無法偵測到無線存取點。
	無線設定被停用。

3. [墨水]

顯示可用的剩餘墨水量。

當墨水匣中的墨水即將耗盡或出現問題時，墨水顏色上會顯示一個錯誤圖示。

4. 日期和時間

顯示機器上設定的日期和時間。

5. 記憶體中的傳真

顯示機器記憶體中儲存的接收到的傳真數量。

6. 接收模式

顯示目前的接收模式。



(適用於某些國家/地區)

一線兩號制式功能開啟時，液晶螢幕上顯示 [D/R]。

DCP-J572DW



機器閒置時，液晶螢幕上顯示機器的狀態。

首頁螢幕



1. 無線網路狀態

下表中的每個圖示均指示無線網路狀態：

	無線網路已連接。 每個首頁螢幕上的三格指示燈指示目前的無線訊號強度。
	無法偵測到無線存取點。
	無線設定被停用。



可按控制面板上的 **WiFi** 配置無線設定。



相關資訊

- [Brother 機器簡介](#)

觸控式液晶螢幕概觀

相關機型: DCP-J772DW/MFC-J690DW/MFC-J890DW

MFC-J690DW/MFC-J890DW

您可以按 ◀ 或 ▶ 切換首頁螢幕。

從首頁螢幕可存取 Wi-Fi® 安裝、捷徑、墨水餘量和安裝螢幕。

首頁螢幕



機器閒置時，此螢幕上顯示機器的狀態。顯示時，表示您的機器已準備就緒執行下一個命令。

1. 日期和時間

顯示機器上設定的日期和時間。

2. 靜音模式

[靜音模式] 設定設為 [開] 時，顯示此圖示。

靜音模式設定可降低列印噪音。靜音模式開啟時，列印速度會變慢。

3. [捷徑]

建立發送傳真、複印、掃描、網站連線和應用程式服務等常用操作的捷徑。







- 共有三個捷徑螢幕。每個螢幕上可設定四個捷徑。



- 若要顯示其他捷徑螢幕，按 ◀ 或 ▶。

4. 無線網路狀態

下表中的每個圖示均指示無線網路狀態：

	本機器未連接至無線存取點/路由器。 按此按鈕可配置無線設定。更多詳細資訊 >> 快速安裝指南
	無線網路已連接。 每個首頁螢幕上的三格指示燈指示目前的無線訊號強度。
	無法偵測到無線存取點/路由器。
	無線設定被停用。



可按無線網路狀態按鈕配置無線設定。

5. [設定]

按一下可存取 [設定] 選單。

6. [墨水]

顯示可用的剩餘墨水量。按一下可存取 [墨水] 選單。

當墨水匣中的墨水即將耗盡或出現問題時，墨水顏色上會顯示一個錯誤圖示。

7. 模式：

按一下可切換各模式。

[傳真]/[影印]/[掃描]/[相片]/[網路]/[應用程式]/[下載軟件]

8. 資訊圖示



[來自 Brother 的訊息] 和 [韌體自動檢查] 等通知設定設為 [開] 時，來自 Brother 的新資訊將會顯示在資訊列中。

(需要網際網路連接，且可能會產生資料費用。)

按  檢視詳細資訊。

9. 警告圖示



彈出錯誤或維護訊息時顯示警告圖示 ；按  查看詳細資訊，然後按  返回首頁螢幕。

DCP-J772DW

您可以按 ◀ 或 ▶ 切換首頁螢幕。

從首頁螢幕可存取 Wi-Fi 設定、捷徑、墨水餘量和設定螢幕。

首頁螢幕

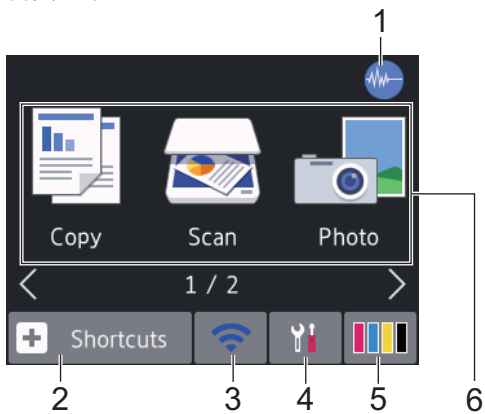

機器閒置時，此螢幕上顯示機器的狀態。顯示時，表示您的機器已準備就緒執行下一個命令。

1. 靜音模式

[靜音模式] 設定設為 [開] 時，顯示此圖示。

靜音模式設定可降低列印噪音。靜音模式開啟時，列印速度會變慢。

2. [捷徑]

建立複印、掃描、網站連線和應用程式服務等常用操作的捷徑。







- 共有三個捷徑螢幕。每個螢幕上可設定四個捷徑。



- 若要顯示其他捷徑螢幕，按 ◀ 或 ▶。

3. 無線網路狀態

下表中的每個圖示均指示無線網路狀態：

	本機器未連接至無線存取點/路由器。 按此按鈕可配置無線設定。更多詳細資訊 >> 快速安裝指南
	無線網路已連接。 每個首頁螢幕上的三格指示燈指示目前的無線訊號強度。
	無法偵測到無線存取點/路由器。
	無線設定被停用。



可按無線網路狀態按鈕配置無線設定。

4. [設定]

按一下可存取 [設定] 選單。

5. [墨水]

顯示可用的剩餘墨水量。按一下可存取 [墨水] 選單。

當墨水匣中的墨水即將耗盡或出現問題時，墨水顏色上會顯示一個錯誤圖示。

6. 模式：

按一下可切換各模式。

[影印]/[掃描]/[相片]/[網路]/[應用程式]/[下載軟件]

7. 資訊圖示

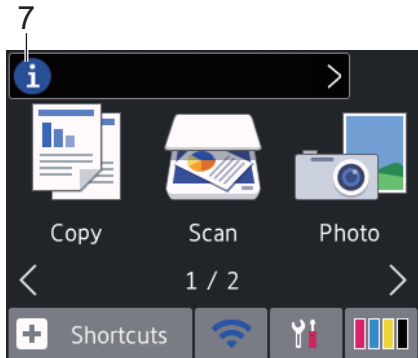

[來自 Brother 的訊息] 和 [韌體自動檢查] 等通知設定設為 [開] 時，來自 Brother 的新資訊將會顯示在資訊列中。

(需要網際網路連接，且可能會產生資料費用。)

按  檢視詳細資訊。

8. 警告圖示

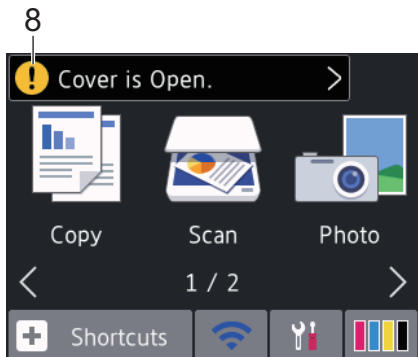

彈出錯誤或維護訊息時顯示警告圖示 ；按  查看詳細資訊，然後按  返回首頁螢幕。

相關資訊

- [Brother 機器簡介](#)
- [來自 Brother 的新資訊](#)
- [降低列印噪音](#)
- [檢查剩餘墨水量](#)
- [設定螢幕概述](#)
- [錯誤和維護訊息](#)

來自 Brother 的新資訊

相關機型: DCP-J772DW/MFC-J690DW/MFC-J890DW

[來自 Brother 的訊息] 和 [韌體自動檢查] 等通知設定設為 [開] 時，來自 Brother 的新資訊將會顯示在資訊列中。

按  檢視詳細資訊。

 需要網際網路連接，且可能會產生資料費用。



相關資訊

- [觸控式液晶螢幕概觀](#)

設定螢幕概述

相關機型: DCP-J772DW/MFC-J690DW/MFC-J890DW

MFC-J690DW

按  [設定] 時，觸控式螢幕顯示機器的狀態。

使用設定選單存取 Brother 機器的所有設定。



1. [維護]

按一下可存取以下選單：

- [改善列印品質]
- [列印頭清潔]
- [剩餘墨水量]
- [墨水匣型號]
- [列印設定選項]

2. [紙張類型]

按一下可存取 [紙張類型] 選單。
使用此選項變更紙張類型。

3. [靜音模式]

顯示低噪音模式設定。

按一下可存取 [靜音模式] 選單。

此選單設定為 [開] 時， 將會顯示在首頁螢幕上。

4. 接收模式

顯示目前的接收模式。

5. [日期和時間]

顯示日期和時間。

按一下可存取 [日期和時間] 選單。

6. [Wi-Fi]

按一下可設定無線網路連接。

如果您正在使用無線連接，則螢幕上的三格指示燈  會指示目前的無線訊號強度。

7. [紙張尺寸]

按一下可存取 [紙張尺寸] 選單。

使用此選項變更紙張尺寸。

8. [所有設定]

按一下可存取機器所有設定的選單。

MFC-J890DW

按  [設定] 時，觸控式螢幕顯示機器的狀態。

使用設定選單存取 Brother 機器的所有設定。



1. [維護]

按一下可存取以下選單：

- [改善列印品質]
- [列印頭清潔]
- [剩餘墨水量]
- [墨水匣型號]
- [列印設定選項]

2. [靜音模式]

顯示低噪音模式設定。

按一下可存取 [靜音模式] 選單。

此選單設定為 [開] 時， 將會顯示在首頁螢幕上。

3. [傳真預覽]

顯示傳真預覽設定。

按一下可存取 [傳真預覽] 選單。

4. 接收模式

顯示目前的接收模式。

5. [日期和時間]

顯示日期和時間。

按一下可存取 [日期和時間] 選單。

6. [Wi-Fi]

按一下可設定無線網路連接。

如果您正在使用無線連接，則螢幕上的三格指示燈  會指示目前的無線訊號強度。

7. [紙匣設定]

按一下可存取 [紙匣設定] 選單。

使用紙匣設定選單中的選項變更紙張尺寸和類型。

8. [所有設定]

按一下可存取機器所有設定的選單。

DCP-J772DW

按  [設定] 時，觸控式螢幕顯示機器的狀態。

使用設定選單存取 Brother 機器的所有設定。

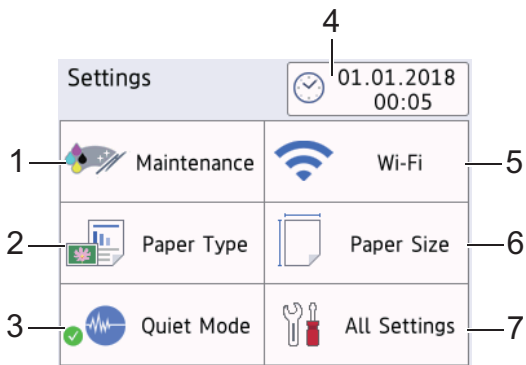

1. [維護]

按一下可存取以下選單：

- [改善列印品質]
- [列印頭清潔]
- [剩餘墨水量]
- [墨水匣型號]
- [列印設定選項]

2. [紙張類型]

按一下可存取 [紙張類型] 選單。

使用此選項變更紙張類型。

3. [靜音模式]

顯示低噪音模式設定。

按一下可存取 [靜音模式] 選單。

此選單設定為 [開] 時， 將會顯示在首頁螢幕上。

4. [日期和時間]

顯示日期和時間。

按一下可存取 [日期和時間] 選單。

5. [Wi-Fi]

按一下可設定無線網路連接。

如果您正在使用無線連接，則螢幕上的三格指示燈  會指示目前的無線訊號強度。

6. [紙張尺寸]

按一下可存取 [紙張尺寸] 選單。

使用此選項變更紙張類型。

7. [所有設定]

按一下可存取機器所有設定的選單。

相關資訊

- [Brother 機器簡介](#)
- [觸控式液晶螢幕概觀](#)
- [檢查剩餘墨水量](#)
- [一線兩號制式](#)

導覽觸控式螢幕

相關機型: DCP-J772DW/MFC-J690DW/MFC-J890DW

用手指點按可操作液晶螢幕。若要顯示和存取所有選項，按液晶螢幕上的 ◀▶ 或 ▲▼ 滾動顯示各選項。

提醒

- 本產品採用 ARPHIC TECHNOLOGY CO., LTD. 的字型。

✓ 相關資訊

- [Brother 機器簡介](#)

獲取 Brother 公用程式 (Windows)

Brother Utilities 是一種應用程式啟動器，透過它可便捷地存取您電腦上安裝的所有 Brother 應用程式。

1. 執行下列其中一項操作：

- Windows 7

按一下  (開始) > 所有程式 > Brother > Brother Utilities。

- Windows 8

點選或按一下開始螢幕或桌面上的  (Brother Utilities)。

- Windows 8.1

將滑鼠游標移到開始螢幕的左下角，按一下  (如果正在使用觸控式裝置，從開始螢幕的底部向上滑動手指出顯示應用程式螢幕)。

顯示應用程式螢幕時，點選或按一下  (Brother Utilities)。

- Windows 10

按一下  > Brother > Brother Utilities。

2. 選取您的機器。



3. 選擇要使用的作業。

✓ 相關資訊

- [Brother 機器簡介](#)
- [解除安裝 Brother 軟體和驅動程式 \(Windows\)](#)

解除安裝 Brother 軟體和驅動程式 (Windows)

1. 執行下列其中一項操作：

- Windows 7

按一下  (開始) > 所有程式 > Brother > Brother Utilities。

- Windows 8

點選或按一下開始螢幕或桌面上的  (Brother Utilities)。

- Windows 8.1

將滑鼠游標移到開始螢幕的左下角，按一下  (如果正在使用觸控式裝置，從開始螢幕的底部向上滑動手指以顯示應用程式螢幕)。

顯示應用程式螢幕時，點選或按一下  (Brother Utilities)。

- Windows 10

按一下  > Brother > Brother Utilities。

2. 如果尚未選擇，請從下拉式選單中選擇您的型號。

3. 按一下左側導覽列中的 **工具**。

- 如果顯示 **軟體更新通知** 圖示，請選中，再按一下 **現在檢查** > **檢查軟體更新** > **更新**。依照螢幕上的說明操作。
- 如未顯示 **軟體更新通知** 圖示，請轉到下一步。

4. 在 **Brother Utilities** 的 **工具** 部分按一下 **解除安裝**。

遵循對話方塊中的說明解除安裝軟體和驅動程式。

✓ 相關資訊

- [獲取 Brother 公用程式 \(Windows\)](#)

紙張處理

- 放入紙張
- 放入文件

放入紙張

- 將紙張裝入紙匣
- 將相片紙或相片紙 L 裝入照片紙紙匣
- 將紙張放入手動進紙口
- 不可列印的區域
- 紙張設定
- 可接受的紙張和其他列印媒體
- 錯誤和維護訊息
- 紙張處理和列印問題

將紙張裝入紙匣

- 將普通紙或相片紙 2L 裝入紙匣
- 將相片紙放入紙匣
- 將信封放入紙匣

將普通紙或相片紙 2L 裝入紙匣

- 如果 [檢查紙張] 設定設為 [開] 且您從機器中拉出紙匣，液晶螢幕上顯示訊息詢問您是否想變更紙張類型和紙張尺寸。如有需要，遵循液晶螢幕上的說明變更紙張尺寸和紙張類型設定。
- 每次在紙匣中僅裝入同一尺寸和同種類型的紙張。
- 當您將不同尺寸的紙張放入紙匣時，必須同時變更機器中或電腦上的紙張尺寸設定。

1. 如果出紙托盤 (1) 被打開，請將其關上，並關閉紙張支撐板 (2)。

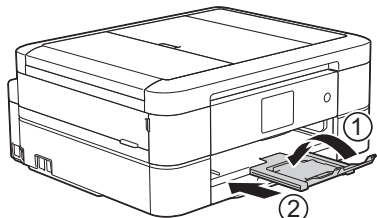

2. 將紙匣完全拉出機器。

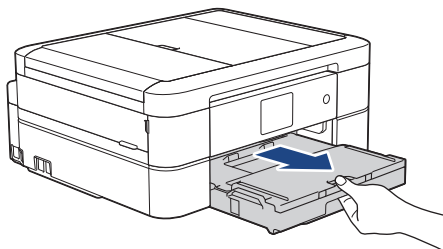

3. 打開出紙匣蓋 (1)。

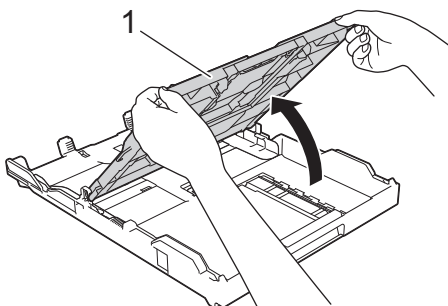

4. 輕輕按住並滑動紙張寬度調整器 (1) 及紙張長度調整器 (2)，以符合紙張尺寸。

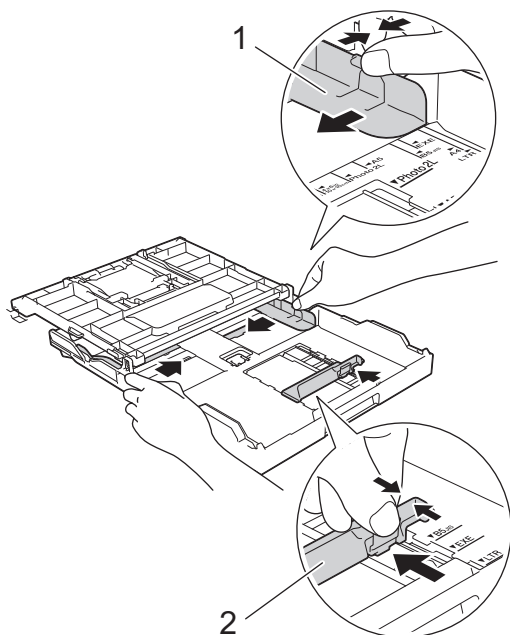

5. 充分散開紙疊以避免卡紙和進紙錯誤。

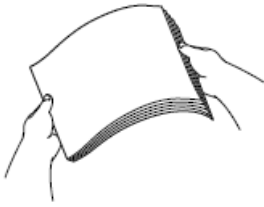

請確保紙張放置平整。

6. 將紙張列印面朝下輕輕放入紙匣。

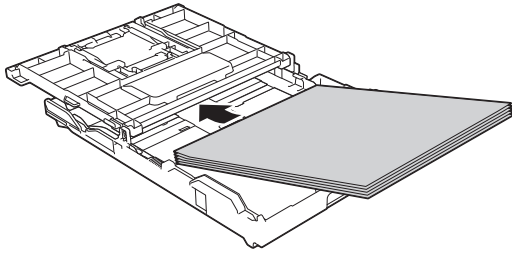

確保紙匣中的紙張平整且紙張長度調整器 (1) 碰觸到紙張邊緣。

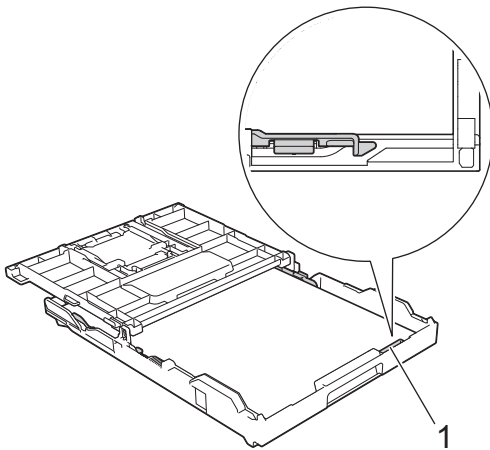

重要事項

- 請勿將紙匣內的紙張向前推得太深，否則紙張前端可能會翹起，從而導致進紙問題。
- 裝入的相片紙 2L (13 x 18 cm) 超過 20 張可能會導致卡紙。



若要在紙匣中的紙張用盡之前添加紙張，請取出紙匣中的紙張，將其與要添加的紙張疊在一起。充分散開紙疊以防止機器送入多頁紙張。

7. 輕輕滑動紙張寬度調整器 (1)，以符合紙張尺寸。

確保紙張寬度調整器碰觸到紙張的邊緣。

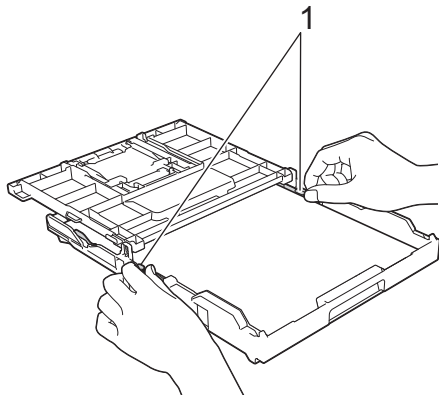

8. 關閉出紙匣蓋。

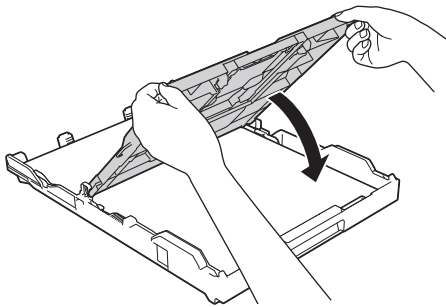

9. 慢慢地將紙匣完全推入機器。

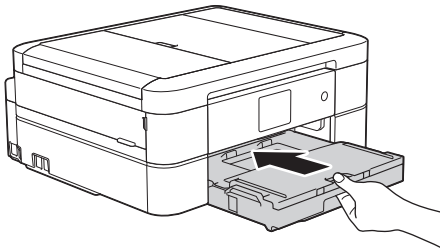

10. 拉出紙張支撐板 (1) 直到其卡入定位，然後展開出紙托盤 (2)。

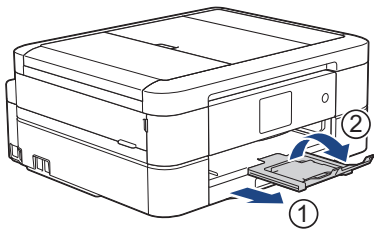

✓ 相關資訊

- 將紙張裝入紙匣
- 變更檢查紙張尺寸設定
- 選擇正確的列印媒體
- 變更紙張尺寸和紙張類型

將相片紙放入紙匣

- 如果[檢查紙張]設定設為[開]且您從機器中拉出紙匣，液晶螢幕上顯示訊息詢問您是否想變更紙張類型和紙張尺寸。如有需要，遵循液晶螢幕上的說明變更紙張尺寸和紙張類型設定。
- 每次在紙匣中僅裝入同一尺寸和同種類型的紙張。
- 當您將不同尺寸的紙張放入紙匣時，必須同時變更機器中或電腦上的紙張尺寸設定。

1. 如果出紙托盤 (1) 被打開，請將其關上，並關閉紙張支撐板 (2)。

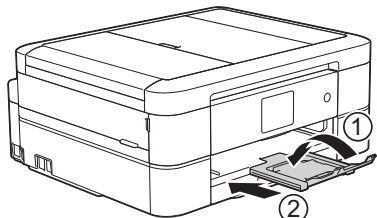

2. 將紙匣完全拉出機器。

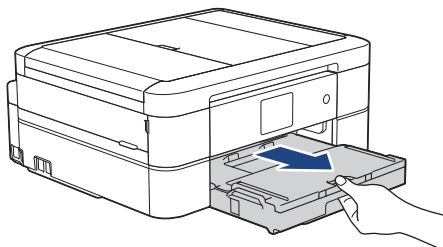

3. 打開出紙匣蓋 (1)。

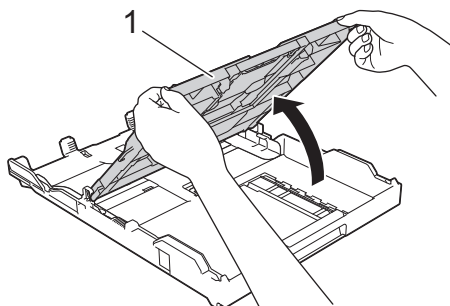

4. 輕輕按住並滑動紙張寬度調整器 (1) 以符合紙張尺寸，然後抬起擋板 (2)。

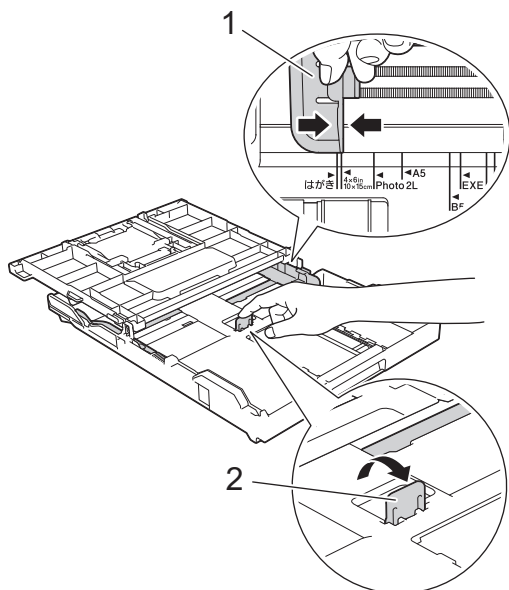

5. 關閉出紙匣蓋。

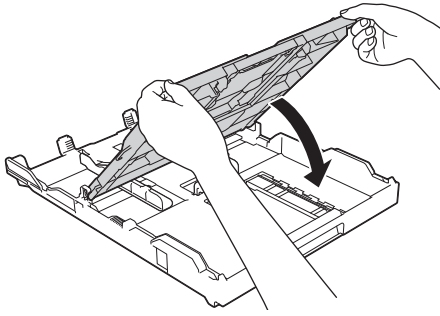

6. 將最多 20 張相片紙以列印面朝下的方式裝入紙匣。
裝入的相片紙超過 20 張可能會導致卡紙。

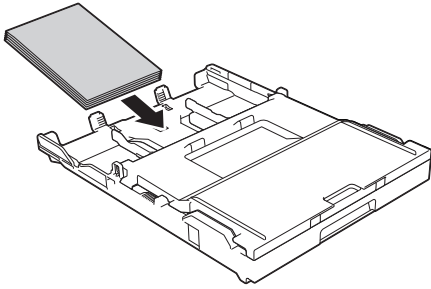

7. 輕輕滑動紙張寬度調整器 (1) 以符合紙張尺寸。
確保紙張寬度調整器碰觸到紙張的邊緣且紙匣中的紙張平整。

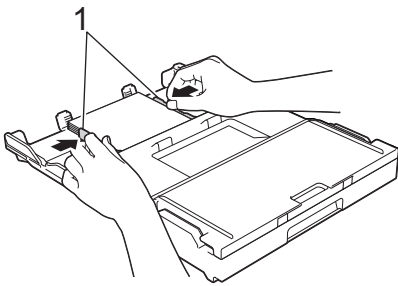

8. 慢慢地將紙匣完全推入機器。

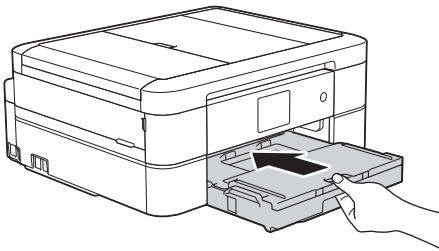

9. 拉出紙張支撐板 (1) 直到其卡入定位，然後展開出紙托盤 (2)。

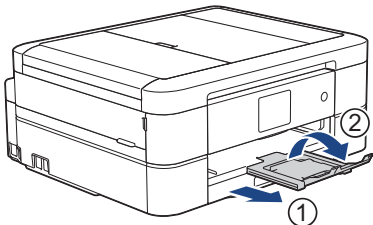

✓ 相關資訊

- 將紙張裝入紙匣
- 變更檢查紙張尺寸設定
- 選擇正確的列印媒體
- 變更紙張尺寸和紙張類型

將信封放入紙匣

- 如果[檢查紙張]設定設為[開]且您從機器中拉出紙匣，液晶螢幕上顯示訊息詢問您是否想變更紙張類型和紙張尺寸。如有需要，遵循液晶螢幕上的說明變更紙張尺寸和紙張類型設定。
- 每次在紙匣中僅裝入同一尺寸和同種類型的紙張。
- 當您將不同尺寸的紙張放入紙匣時，必須同時變更機器中或電腦上的紙張尺寸設定。
- 將信封裝入紙匣前，先把信封的四個角和各條邊盡可能地壓平。
▶▶ 相關資訊: 關於信封

1. 如果出紙托盤 (1) 被打開，請將其關上，並關閉紙張支撐板 (2)。

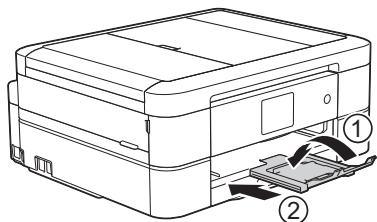

2. 將紙匣完全拉出機器。

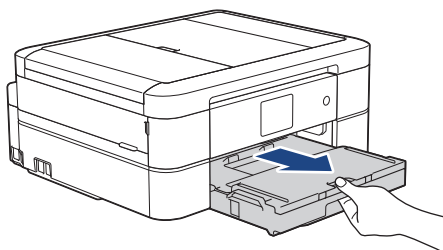

3. 打開出紙匣蓋 (1)。

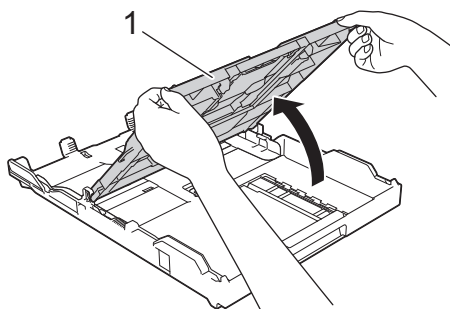

4. 紙匣中可裝入最多 10 個信封 (列印面朝下)。裝入的信封超過 10 個可能會導致卡紙。

如果信封封口位於長邊，裝入信封時封口應在左側 (如插圖所示)。輕輕按住並滑動紙張寬度調整器 (1) 及紙張長度調整器 (2) 以符合信封尺寸。

確保紙匣中的信封平整。

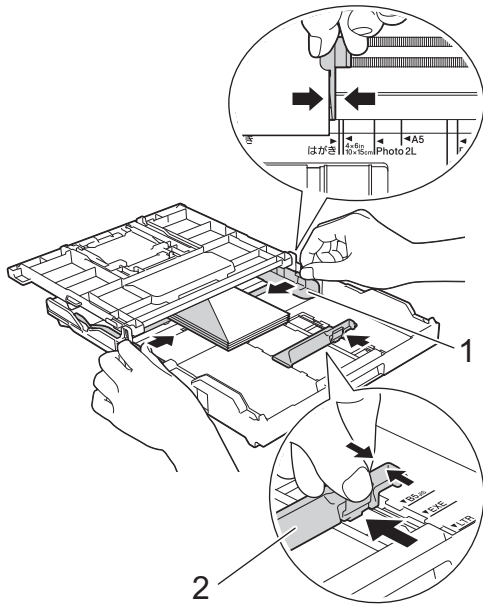

重要事項

若要進行信封的「自動雙面列印」，每次僅能在紙匣中放入一個信封。

- 關閉出紙匣蓋。

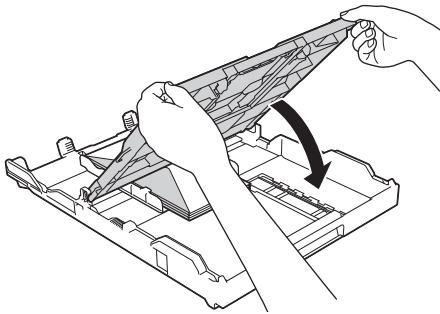

- 慢慢地將紙匣完全推入機器。

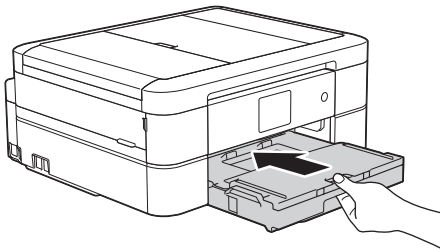

- 拉出紙張支撐板 (1) 直到其卡入定位，然後展開出紙托盤 (2)。

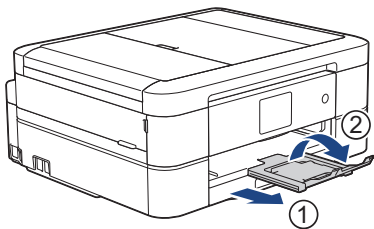

✓ 相關資訊

- 將紙張裝入紙匣
- 關於信封
- 變更檢查紙張尺寸設定

-
- 選擇正確的列印媒體
 - 變更紙張尺寸和紙張類型
-

將相片紙或相片紙 L 裝入照片紙紙匣

相關機型: DCP-J572DW/DCP-J772DW/MFC-J690DW

若要使用相片紙 (4" x 6")/(10 x 15 cm) 或相片紙 L (3.5" x 5")/(89 x 127 mm) 尺寸的紙張進行列印，請使用出紙匣蓋頂部的照片旁路紙匣。



- 當您使用照片紙紙匣時，無需取出在照片紙紙匣下方的紙匣中的紙張。

- 如果 [檢查紙張] 設定設為 [開] 且您從機器中拉出紙匣，液晶螢幕上顯示訊息詢問您是否想變更紙張類型和紙張尺寸。如有需要，遵循液晶螢幕上的說明變更紙張尺寸和紙張類型設定。
- 每次在紙匣中僅裝入同一尺寸和同種類型的紙張。
- 當您將不同尺寸的紙張放入紙匣時，必須同時變更機器中或電腦上的紙張尺寸設定。

1. 如果出紙托盤 (1) 被打開，請將其關上，並關閉紙張支撐板 (2)。

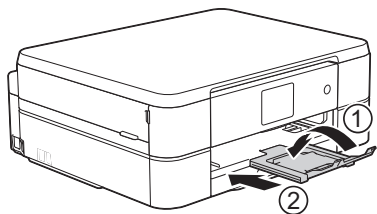

2. 將紙匣完全拉出機器。

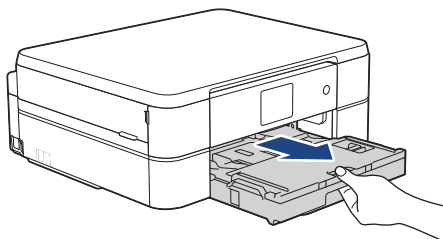

3. 按藍色照片紙紙匣釋放按鈕 (1)，將整個出紙匣蓋向前推入到照片列印位置 (2)，直至發出卡嗒聲。

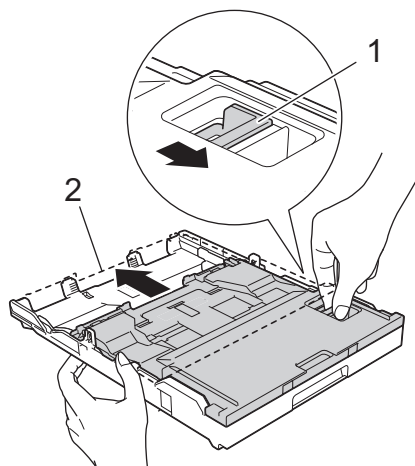

4. 將最多 20 張相片紙或相片紙 L 紙張以列印面朝下的方式裝入照片紙紙匣。
裝入的相片紙超過 20 張可能會導致卡紙。

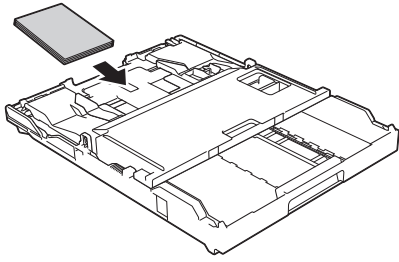

5. 輕輕滑動紙張寬度調整器 (1) · 以符合紙張尺寸。確保紙張寬度調整器碰觸到紙張的邊緣且紙匣中的紙張平整。

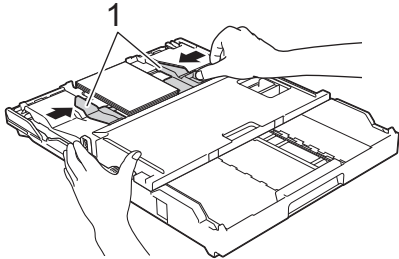

6. 慢慢地將紙匣完全推入機器。

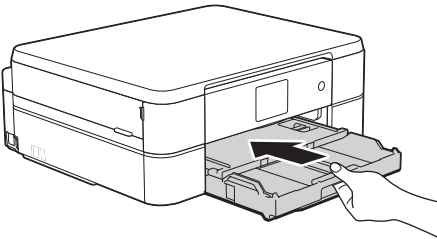

使用照片紙紙匣時，請勿打開紙張支撐板和出紙托盤，否則可能很難取出列印輸出頁面。

重要事項

完成照片列印後，請將照片紙紙匣返回正常列印位置。否則，當您使用普通紙進行列印時，液晶螢幕上將顯示[無進紙]錯誤訊息。

當照片紙紙匣處於正常列印位置時

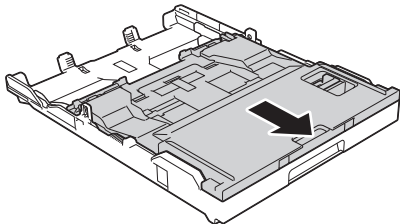

當照片紙紙匣處於照片列印位置時

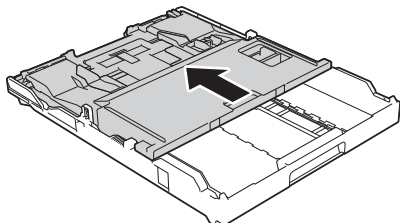

相關資訊

- 放入紙張
- 紙張處理和列印問題

將紙張放入手動進紙口

相關機型: DCP-J572DW/DCP-J772DW/MFC-J690DW/MFC-J890DW

將特殊列印媒體放入手動進紙口中，一次一張。

提醒

為防止灰塵進入機器內，不使用手動進紙口時務必關閉蓋子。

 將紙張放入手動進紙口時，機器會自動開啟手動進紙模式。

1. 打開手動進紙口。

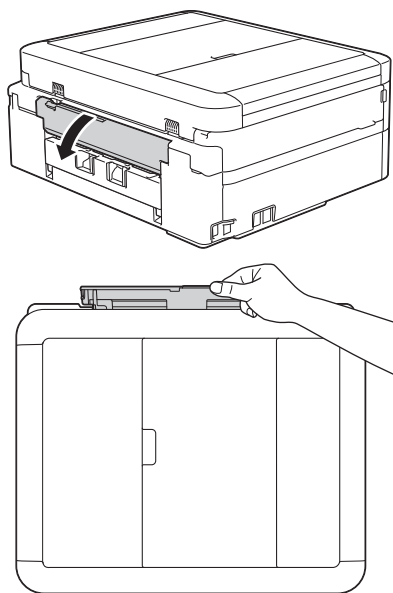

2. 抬起紙張支撐板。

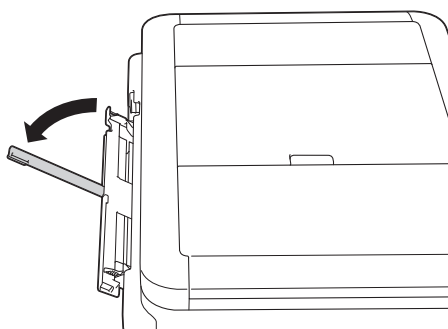

3. 滑動手動進紙槽的紙張調整器，以符合要使用的紙張寬度。

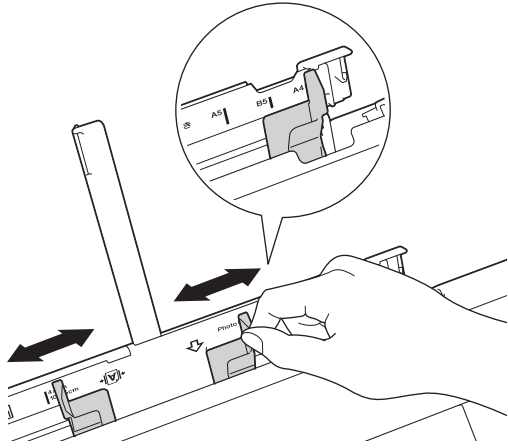

4. 只在手動進紙槽中放入一張紙，列印面朝上。

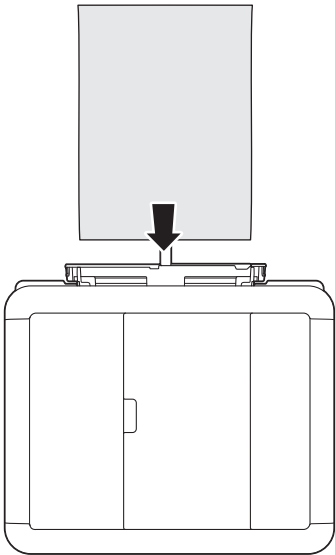
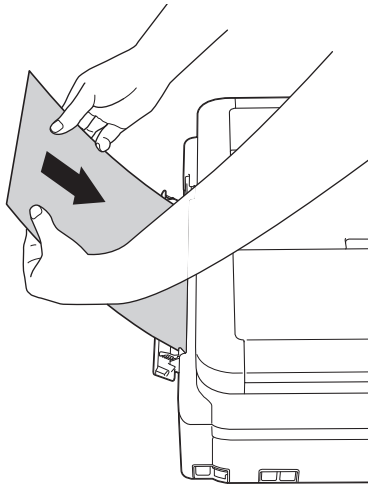



使用信封時，將信封裝入紙匣時列印面**朝上**且封口位於左側，如圖所示。

➤➤ 相關資訊

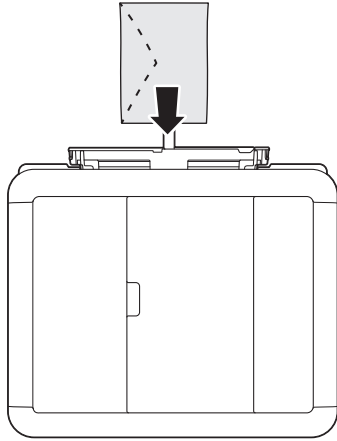

重要事項

- 無論何時，切勿在手動進紙口中放入兩張或以上的紙張。否則可能會導致卡紙。列印多個頁面時，請等到液晶螢幕上顯示訊息提示您放入下一張時再放入下一張紙。
- 正在從紙匣進行列印時，切勿在手動進紙口中放入紙張。否則可能會導致卡紙。

5. 用雙手將一張紙推入手動進紙槽，直到紙張前端碰觸到進紙滾軸。感覺到機器拉入紙張時，即可放開。液晶螢幕上將顯示 [手動送紙槽已就緒。]。閱讀液晶螢幕上顯示的說明，然後按 [確定]。

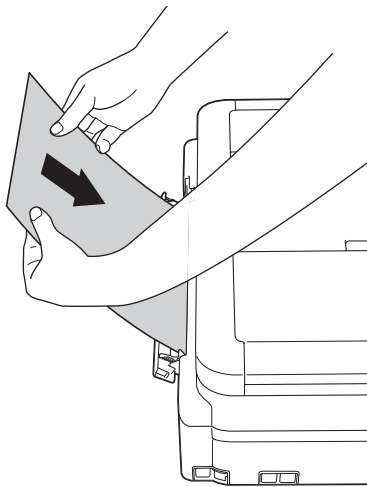

裝入信封或厚紙時，請將信封或厚紙推入手動進紙槽中，直到您感覺到信封或厚紙被進紙滾軸抓住。

6. 拉出紙張支撐板 (1) 直到其卡入定位，然後展開出紙托盤 (2)。

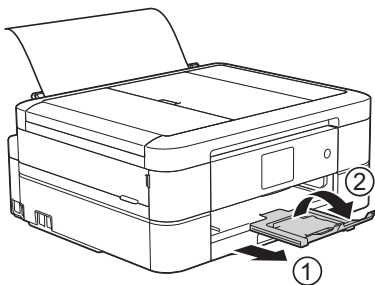



- 如果文件超過一頁紙，機器會提示您裝入下一張紙。將下一張紙放入手動進紙口，然後按機器控制面板上的 [OK]。
- 關上手動進紙口蓋之前，請確定列印已完成。
- 如果手動進紙口中裝有紙張，機器總是使用手動進紙口中的紙張進行列印。
- 如果正在列印測試頁、傳真或報告時將紙張放入手動進紙口，機器會退出紙張。
- 機器正在清潔時將紙張放入手動進紙口，機器會退出紙張。請等待機器完成清潔後，將紙張放入手動進紙口。



相關資訊

- [放入紙張](#)
- [關於信封](#)
- [選擇正確的列印媒體](#)
- [錯誤和維護訊息](#)

不可列印的區域

不可列印的區域視乎您正在使用的應用程式的設定而定。以下數字表示普通紙和信封上的不可列印的區域。僅在無邊列印功能可用並已啟用時，機器才會在普通紙的陰影區域上列印。

普通紙

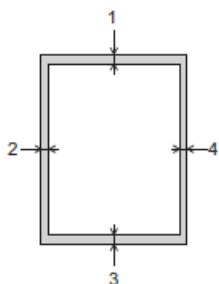

信封

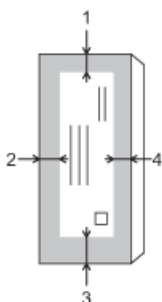

	頂端 (1)	左側 (2)	底端 (3)	右側 (4)
普通紙	3 mm	3 mm	3 mm	3 mm
信封	12 mm	3 mm	12 mm	3 mm



無邊列印功能不適用於信封和雙面列印。

✓ 相關資訊

- [放入紙張](#)
- [紙張處理和列印問題](#)

紙張設定

- 變更紙張尺寸和紙張類型
- 變更檢查紙張尺寸設定
- 縮小過大傳入傳真的頁面尺寸

變更紙張尺寸和紙張類型

設定紙匣的紙張尺寸和紙張類型設定。

- 請選擇您正在使用的紙張類型，以實現最佳列印品質。
- 當您將不同尺寸的紙張放入紙匣時，必須同時在液晶螢幕上變更紙張尺寸設定。

>> [DCP-J572DW/MFC-J491DW](#)

>> [DCP-J772DW/MFC-J690DW/MFC-J890DW](#)



DCP-J572DW/MFC-J491DW

1. 按 **設定**。
2. 按 **▲** 或 **▼** 選擇以下選項：
 - a. 選擇 [一般設定]。按 **OK**。
 - b. 選擇 [紙張類型]。按 **OK**。
 - c. 選擇 [普通紙]、[噴墨專用紙]、[Brother BP71] 或 [其他相片紙]。按 **OK**。
 - d. 選擇 [紙張尺寸]。按 **OK**。
 - e. 選擇所需的紙張尺寸選項，然後按 **OK**。
3. 按 **停止/退出**。



機器以列印面朝上的方式將列印頁輸出到機器前端的紙匣中。使用相片紙列印時，請及時移除每一張列印輸出頁，以免弄髒頁面或導致卡紙。

DCP-J772DW/MFC-J690DW/MFC-J890DW

1. (MFC-J890DW) 按  [設定] > [紙匣設定]。
2. (DCP-J772DW/MFC-J690DW) 按  [設定]。
3. 按 [紙張類型]。
4. 按 **▲** 或 **▼** 顯示紙張類型選項，然後按所需選項。
5. 按 [紙張尺寸]。
6. 按 **▲** 或 **▼** 顯示紙張尺寸選項，然後按所需選項。
7. 按 。



機器以列印面朝上的方式將列印頁輸出到機器前端的紙匣中。使用相片紙列印時，請及時移除每一張列印輸出頁，以免弄髒頁面或導致卡紙。

✓ 相關資訊

- [紙張設定](#)
- [將普通紙或相片紙 2L 裝入紙匣](#)
- [將相片紙放入紙匣](#)
- [將信封放入紙匣](#)
- [可接受的紙張和其他列印媒體](#)
- [錯誤和維護訊息](#)
- [紙張處理和列印問題](#)

變更檢查紙張尺寸設定

如果此設定設為 [開] 且您將紙匣拉出機器，液晶螢幕將顯示訊息詢問您是否想變更紙張尺寸和紙張類型設定。

預設設定為 [開]。



>> DCP-J572DW/MFC-J491DW

>> DCP-J772DW/MFC-J690DW/MFC-J890DW

DCP-J572DW/MFC-J491DW

1. 按 **設定**。
2. 按 **▲** 或 **▼** 選擇以下選項：
 - a. 選擇 [一般設定]。按 **OK**。
 - b. 選擇 [紙匣設定]。按 **OK**。
 - c. 選擇 [檢查紙張]。按 **OK**。
 - d. 選擇 [開] 或 [關]。按 **OK**。
3. 按 **停止/退出**。

DCP-J772DW/MFC-J690DW/MFC-J890DW

1. 按  [設定] > [所有設定] > [一般設定]。
2. 按 **▲** 或 **▼** 顯示 [檢查紙張] 選項，然後按該選項。
3. 按 [開] 或 [關]。
4. 按 .

相關資訊

- 紙張設定
- 將普通紙或相片紙 2L 裝入紙匣
- 將相片紙放入紙匣
- 將信封放入紙匣
- 錯誤和維護訊息

可接受的紙張和其他列印媒體

視乎您在機器中使用的紙張類型，列印品質可能會有所不同。

為獲得所選設定的最佳列印品質，請確保設定的紙張類型與裝入的紙張類型相匹配。

您可以使用普通紙、噴墨專用紙 (塗層紙)、光面相紙、再造紙和信封。

Brother 建議您在大量購買各種類型的紙張前先進行列印測試。

為實現最佳效果，請使用 Brother 紙張。

- 使用噴墨紙張 (塗層紙) 和光面相紙進行列印時，請務必從印表機驅動程式的**基本**標籤或機器上的紙張類型設定中選擇正確的列印媒體。
- 使用 Brother 相片紙列印時，請在紙匣中額外多放入一張相同的相片紙。
- 使用相片紙列印時，請及時移除每一張列印輸出頁，以免弄髒頁面或導致卡紙。
- 列印完成後，請勿立即觸摸紙張的列印面，以免未乾透的墨水弄髒您的手指。



相關資訊

- [放入紙張](#)
- [建議使用的列印媒體](#)
- [處理和使用列印媒體](#)
- [關於信封](#)
- [選擇正確的列印媒體](#)
- [變更紙張尺寸和紙張類型](#)
- [紙張處理和列印問題](#)

建議使用的列印媒體

為獲得最佳列印品質，我們建議您使用下表中列出的 Brother 紙張。

如果您所在的國家沒有 Brother 紙張供應，我們建議您在大量購買各種類型的紙張前先進行列印測試。

Brother 紙張

紙張類型	型號
A4 普通紙	BP60PA
A4 光面相紙	BP71GA4
A4 噴墨專用紙 (霧面紙)	BP60MA
10 x 15 cm 光面相紙	BP71GP

✓ 相關資訊

- [可接受的紙張和其他列印媒體](#)

處理和使用列印媒體

- 將紙張儲存在原始包裝中，並密封好。平放紙張，遠離潮濕、陽光直射的地方及熱源。
- 請勿觸摸光面相紙的光滑 (塗層) 面。

重要事項

切勿使用以下類型的紙張：

- 破損、捲曲、皺褶或形狀不規則的紙張

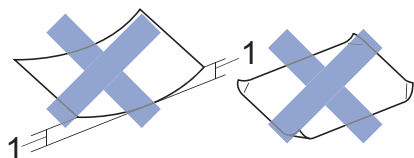

1. 2 mm 或以上的捲曲可能會引起卡紙。

- 十分光亮或非常粗糙的紙張
- 無法堆疊整齊的紙張
- 短紋理紙張

✓ 相關資訊

- [可接受的紙張和其他列印媒體](#)

關於信封

- 使用的信封重量應為 80 ~ 95 克/平方米。
- 某些信封尺寸要求您在應用程式中設定邊界。列印多個信封前，請務必先進行列印測試。

重要事項

請勿使用有下列情況的信封：

- 結構鬆散的信封
- 有窗口的信封
- 有浮凸面 (有凸起字跡) 的信封
- 有扣環或裝訂針的信封
- 內部已列印過的信封
- 自黏信封
- 有雙封口的信封

信封自黏 信封有雙封口

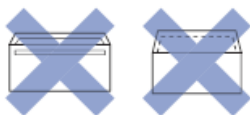

信封厚度、尺寸和封口形狀也可能會導致進紙問題。

- 將信封裝入紙匣前，先把信封的封口、各條邊和四個角盡可能地壓平，如圖所示。

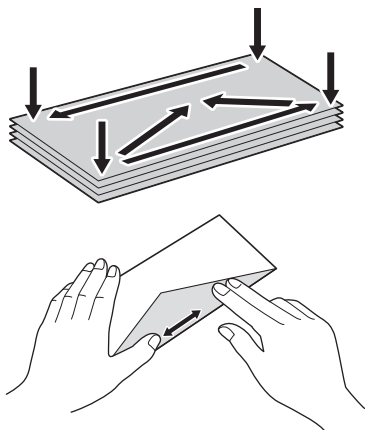

充分散開堆疊的信封以避免卡紙和進紙錯誤。



重要事項

若要進行信封的「自動雙面列印」，每次僅能在紙匣中放入一個信封。

✓ 相關資訊

- [可接受的紙張和其他列印媒體](#)
- [將信封放入紙匣](#)

-
- 將紙張放入手動進紙口
-

選擇正確的列印媒體

- 各項操作的紙張類型和紙張尺寸
- 紙匣的紙張容量
- 紙張重量和厚度
- 將普通紙或相片紙 2L 裝入紙匣
- 將相片紙放入紙匣
- 將信封放入紙匣
- 將紙張放入手動進紙口

各項操作的紙張類型和紙張尺寸

紙張類型	紙張尺寸		應用			
			傳真 ¹	複印	影像擷取 ²	列印
普通紙	A4	210 x 297 mm	是	是	是	是
	Letter	215.9 x 279.4 mm	是	是	是	是
	Executive	184.1 x 266.7 mm	-	-	-	是
	JIS B5 ³	182 x 257 mm	-	-	-	是
	JIS B6 ³	128 x 182 mm	-	-	-	是
	A5	148 x 210 mm	-	是	-	是
	A6	105 x 148 mm	-	-	-	是
卡片	相片	10 x 15 cm	-	是	是	是
	相片紙 L	9 x 13 cm	-	-	-	是
	相片紙 2L	13 x 18 cm	-	-	是	是
	索引卡	13 x 20 cm	-	-	-	是
信封	C5 信封	162 x 229 mm	-	-	-	是
	DL 信封	110 x 220 mm	-	-	-	是
	Com-10	104.7 x 241.3 mm	-	-	-	是
	Monarch	98.4 x 190.5 mm	-	-	-	是

¹ 僅適用於 MFC 型號

² 限 DCP-J572DW/DCP-J772DW/MFC-J690DW/MFC-J890DW

³ 僅某些國家/地區支援。

✓ 相關資訊

- 選擇正確的列印媒體

紙匣的紙張容量

	紙張尺寸 ¹	紙張類型	張數
紙匣	Letter、A4、Legal、Executive、B5 (JIS)、A5、B6 (JIS)、A6、信封 (C5、Com-10、DL、Monarch)、照片紙 (10 x 15 cm)、照片紙 2L (13 x 18 cm)、索引卡 (13 x 20 cm)	普通紙、再造紙	(MFC-J890DW) 150 ² (DCP-J572DW/ DCP-J772DW/ MFC-J491DW/ MFC-J690DW) 100 ²
		噴墨專用紙	20
		光面相紙、相片紙	20
		索引卡	50
		信封	10
照片紙紙匣 (DCP-J572DW/ DCP-J772DW/ MFC-J690DW)	相片紙 (10 x 15 cm) 和相片紙 L (9 x 13 cm)	普通紙、噴墨專用紙、光面相紙、再造紙和相片紙	20
手動進紙槽 (DCP-J572DW/ DCP-J772DW/ MFC-J690DW/ MFC-J890DW)	Letter、A4、Legal、Executive、B5 (JIS)、A5、B6 (JIS)、A6、信封 (C5、Com-10、DL、Monarch)、照片紙 (10 x 15 cm)、照片紙 L (9 x 13 cm)、照片紙 2L (13 x 18 cm)、索引卡 (13 x 20 cm)	普通紙、噴墨專用紙、光面相紙、再造紙、相片紙和信封	1

1 僅某些國家/地區支援 Legal、JIS B5 和 B6 尺寸的紙張。

2 使用普通紙 80 克/平方米時



相關資訊

- 選擇正確的列印媒體

紙張重量和厚度

紙張類型		重量	厚度
普通紙	普通紙、再造紙	64 ~ 120 克/平方米	0.08 ~ 0.15 mm
	噴墨專用紙	64 ~ 200 克/平方米	0.08 ~ 0.25 mm
	光面相紙 ^{1 2}	最大 220 克/平方米	最大 0.25 mm
卡片	照片卡片 ^{1 2}	最大 220 克/平方米	最大 0.25 mm
	索引卡 ²	最大 120 克/平方米	最大 0.15 mm
信封		80 ~ 95 克/平方米	最大 0.52 mm

¹ BP71 260 克/平方米 紙張專為 Brother 噴墨機器而設計。

² 手動進紙口支援最大 300 克/平方米 (DCP-J572DW/DCP-J772DW/MFC-J690DW/MFC-J890DW)

✓ 相關資訊

- [選擇正確的列印媒體](#)
- [紙張處理和列印問題](#)

放入文件

- 將文件放入自動進稿器 (ADF)
- 將文件放在掃描器玻璃平台上
- 不可掃描的區域

將文件放入自動進稿器 (ADF)

相關機型: MFC-J491DW/MFC-J690DW/MFC-J890DW

自動進稿器中可裝入多頁紙張，每次送入一張。

請使用表中所示尺寸和重量範圍內的紙張，放入自動進稿器前務必充分散開紙張。

原稿尺寸和重量

長度 ¹ ：	148 ~ 355.6 mm
寬：	148 ~ 215.9 mm
紙張重量：	64 ~ 90 克/平方米

1 對於長於 297 mm 的文件，必須每次送入一頁。

重要事項

- 不要拉出正在送入的文件。
- 切勿使用捲曲、皺褶、折疊、撕裂或帶有裝訂針、迴紋針或塗有膠水或粘有膠條的紙張。
- 請勿使用厚紙板、報紙或布料。
- 確定文件上的修正液或墨水已全乾。

1. 抬起並展開自動進稿器的原稿托板 (1)。

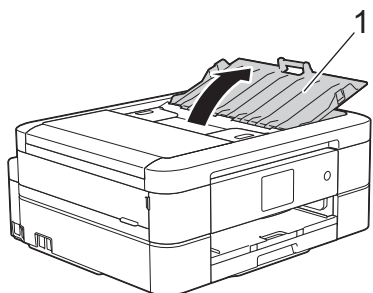

2. 充分散開紙疊以避免卡紙和進紙錯誤。

3. 調整紙張調整器 (1) 以符合文件尺寸。

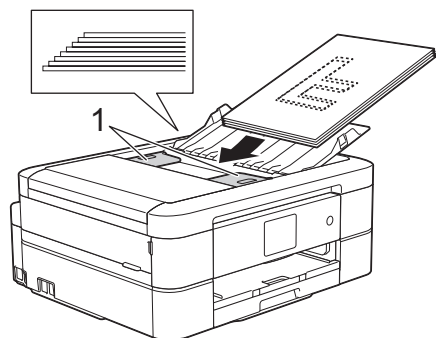

4. 將原稿以正面朝下、頂端先進入的方式放入自動進稿器中 (紙張調整器下方)，直至您感覺到原稿已碰觸到進紙滾軸且液晶螢幕上顯示 [ADF 已就緒]。

重要事項

切勿將任何文件放到掃描器玻璃上，否則可能會導致自動進稿器卡紙。



相關資訊

- 放入文件
- 複印文件
- 錯誤和維護訊息
- 電話和傳真問題
- 其他問題

將文件放在掃描器玻璃平台上

使用掃描器玻璃平台傳真、複印或掃描，一次一頁。

支援的文件尺寸

長：	最大 297 mm
寬：	最大 215.9 mm
重：	最大 2 千克



(自動進稿器型號)

若要使用掃描器玻璃，必須先清空自動進稿器，且必須關閉自動進稿器的原稿托板。

1. 抬起文件蓋。
2. 將文件**正面朝下**放在掃描器玻璃的左上角，如插圖所示對準箭頭。

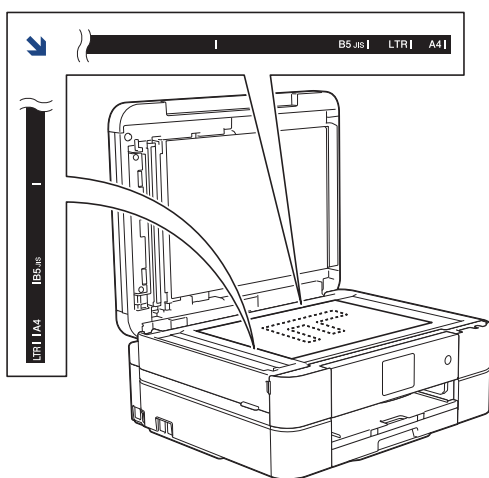

3. 關閉文件蓋。

重要事項

掃描書本或較厚的文件時，切勿用力關閉或擠壓原稿蓋。



相關資訊

- [放入文件](#)
- [複印文件](#)
- [電話和傳真問題](#)
- [其他問題](#)

不可掃描的區域

頁面的不可掃描區域視乎您正在使用的應用程式的設定而定。以下數字表示典型的不可掃描區域尺寸。

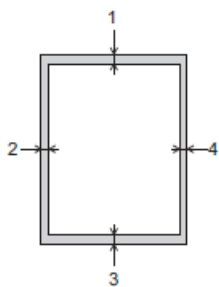

應用	原稿尺寸	頂端 (1) 底端 (3)	左側 (2) 右側 (4)
傳真	A4	3 mm	3 mm ¹
	Letter		4 mm
	Legal		
複印	全部紙張尺寸		3 mm
掃描		1 mm	1 mm

¹ 使用自動進稿器時，不可掃描的區域為 1 mm。

✓ 相關資訊

- [放入文件](#)

列印

- [從電腦列印 \(Windows\)](#)
- [從電腦列印 \(Mac\)](#)

從電腦列印 (Windows)

- [列印照片 \(Windows\)](#)
- [列印文件 \(Windows\)](#)
- [取消列印工作 \(Windows\)](#)
- [在一張紙上列印多個頁面 \(每頁 N 版\) \(Windows\)](#)
- [列印為海報 \(Windows\)](#)
- [自動列印紙張的兩面 \(自動雙面列印\) \(Windows\)](#)
- [自動列印為小冊子 \(Windows\)](#)
- [以灰階方式列印彩色文件 \(Windows\)](#)
- [防止列印輸出髒污和卡紙 \(Windows\)](#)
- [使用預設列印設定檔 \(Windows\)](#)
- [變更預設列印設定 \(Windows\)](#)
- [列印設定 \(Windows\)](#)

列印照片 (Windows)



1. 在應用程式中選擇列印指令。
2. 選擇 **Brother MFC-XXXX Printer** (其中 XXXX 是您的型號名稱)，然後按一下列印內容或喜好設定按鈕。印表機驅動程式視窗將會顯示。
3. 確定已在紙匣中放入正確的媒體。

重要事項

- 我們建議使用出紙匣蓋頂部的相片紙匣列印照片 (10 x 15 cm) 和照片 L (9 x 13 cm) 紙張。(僅適用於某些型號)
- 為實現最佳效果，請使用 Brother 紙張。
- 使用 Brother 相片紙列印時，請在紙匣中額外多放入一張相同的相片紙。

4. 按一下**基本**標籤。
5. 按一下**媒體類型**下拉式選單，然後選擇您正在使用的紙張類型。

重要事項

為了取得所選設定的最佳列印品質，務必將**媒體類型**選項設定為符合所裝入紙張類型。

6. 按一下**紙張尺寸**下拉式選單，再選擇所需的紙張尺寸。
7. 如有需要，勾選**無邊**核取方塊。
8. 選擇**自然**或**鮮明**選項作為**色彩模式**。
9. 在方向欄位中，選擇**縱向**或**橫向**選項設定印出文件的方向。



如果您的應用程式中包含相似的設定，我們建議您使用應用程式設定方向。

10. 在**份數**欄中輸入所需複印份數 (1-999)。
11. 如有需要，變更其他印表機設定。
12. 按一下**確定**。
13. 完成列印操作。



相關資訊

- [從電腦列印 \(Windows\)](#)
- [列印設定 \(Windows\)](#)

列印文件 (Windows)

1. 在應用程式中選擇列印指令。
2. 選擇 **Brother MFC-XXXX Printer** (其中 XXXX 是您的型號名稱)，然後按一下列印內容或喜好設定按鈕。
印表機驅動程式視窗將會顯示。
3. 確定已在紙匣中放入正確尺寸的紙張。
4. 按一下 **基本** 標籤。
5. 按一下 **媒體類型** 下拉式選單，然後選擇您正在使用的紙張類型。

重要事項

爲了取得所選設定的最佳列印品質，務必將**媒體類型**選項設定為符合所裝入紙張類型。

6. 按一下 **紙張尺寸** 下拉式選單，再選擇所需的紙張尺寸。
7. 選擇 **自然** 或 **鮮明** 選項作為 **色彩模式**。
8. 在 **方向** 欄位中，選擇 **縱向** 或 **橫向** 選項設定印出文件的方向。



如果您的應用程式中包含相似的設定，我們建議您使用應用程式設定方向。

9. 在 **份數** 欄中輸入所需複印份數 (1-999)。
10. 若要在同一張紙上列印多頁或者將一頁文件列印到多張紙上，請按一下 **多頁** 下拉式選單，然後選擇所需選項。
11. 如有需要，變更其他印表機設定。
12. 按一下 **確定**。
13. 完成列印操作。



相關資訊

- [從電腦列印 \(Windows\)](#)
- [檢查剩餘墨水量](#)
- [列印設定 \(Windows\)](#)

取消列印工作 (Windows)

如果一個列印工作已發送到列印佇列而沒有進行列印或者發送到列印佇列發生錯誤，則您可能必須刪除該列印工作以允許列印後面的工作。

1. 按兩下工作欄中的  圖示。
2. 選擇您想取消的列印工作。
3. 按一下**文件**選單。
4. 選擇**取消**。
5. 按一下**是**。

相關資訊

- [從電腦列印 \(Windows\)](#)
- [從電腦監控機器狀態 \(Windows\)](#)

在一張紙上列印多個頁面 (每頁 N 版) (Windows)



1. 在應用程式中選擇列印指令。
2. 選擇 **Brother MFC-XXXX Printer** (其中 XXXX 是您的型號名稱)，然後按一下列印內容或喜好設定按鈕。
印表機驅動程式視窗將會顯示。
3. 按一下 **基本** 標籤。
4. 在方向欄位中，選擇**縱向**或**橫向**選項設定印出文件的方向。



如果您的應用程式中包含相似的設定，我們建議您使用應用程式設定方向。

5. 按一下**多頁**下拉式選單，再選擇**每頁 2 版**、**每頁 4 版**、**每頁 9 版**或**每頁 16 版**選項。
6. 按一下**頁序**下拉式選單，再選擇所需頁序。
7. 按一下**分頁線**下拉式選單，再選擇所需分頁線類型。
8. 如有需要，變更其他印表機設定。
9. 按一下**確定**，然後完成列印操作。



相關資訊

- [從電腦列印 \(Windows\)](#)
- [列印設定 \(Windows\)](#)

列印為海報 (Windows)

放大列印尺寸並採用海報模式列印文件。

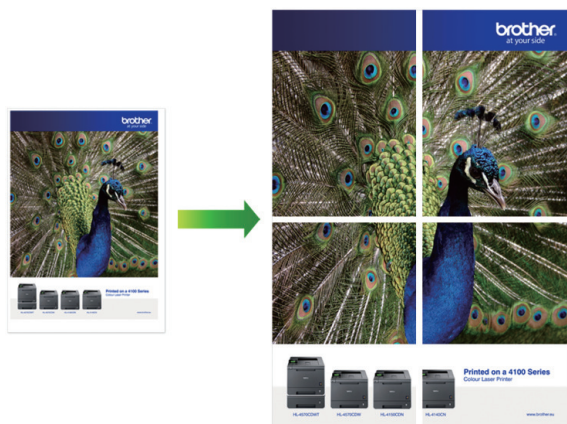

1. 在應用程式中選擇列印指令。
2. 選擇 **Brother MFC-XXXX Printer** (其中 XXXX 是您的型號名稱)，然後按一下列印內容或喜好設定按鈕。印表機驅動程式視窗將會顯示。
3. 按一下**基本**標籤。
4. 按一下**多頁**下拉式選單，再選擇 **2x2 頁合 1 版**或 **3x3 頁合 1 版**選項。
5. 如有需要，變更其他印表機設定。
6. 按一下**確定**。
7. 完成列印操作。

✓ 相關資訊

- [從電腦列印 \(Windows\)](#)
- [列印設定 \(Windows\)](#)

自動列印紙張的兩面 (自動雙面列印) (Windows)

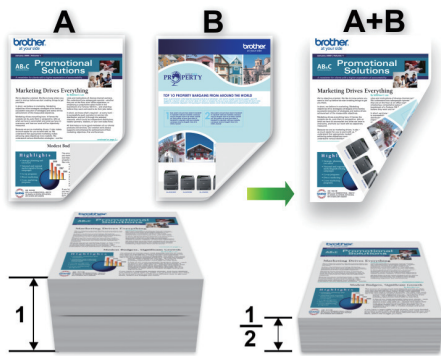

- 確保卡紙清除蓋已關閉。
- 如果紙張捲曲，請弄平再放回紙匣。
- 請使用普通紙或薄紙。切勿使用銅版紙。
- 如果紙張太薄，可能會皺摺。

1. 在應用程式中選擇列印指令。
2. 選擇 **Brother MFC-XXXX Printer** (其中 XXXX 是您的型號名稱)，然後按一下列印內容或喜好設定按鈕。印表機驅動程式視窗將會顯示。
3. 按一下 **基本** 標籤。
4. 在方向欄位中，選擇**縱向**或**橫向**選項設定印出文件的方向。



如果您的應用程式中包含相似的設定，我們建議您使用應用程式設定方向。

5. 按一下**雙面列印/小冊子列印**下拉式選單，然後選擇**雙面列印**。
6. 按一下**雙面列印設定**按鈕。
7. 從**雙面列印類型**選單中選擇一個選項。
選擇雙面列印時，每個方向有四種雙面裝訂方式。

縱向列印選項	說明
長邊(左)	
長邊(右)	

縱向列印選項	說明
--------	----

短邊(上)

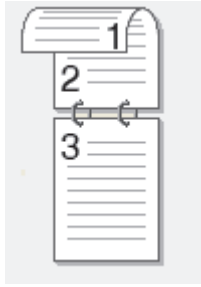

短邊(下)

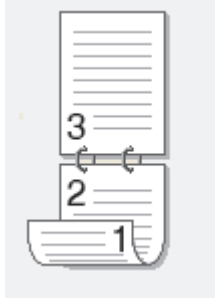

橫向列印選項	說明
--------	----

長邊(上)



長邊(下)



短邊(右)

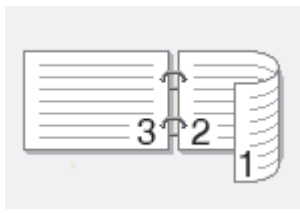

短邊(左)

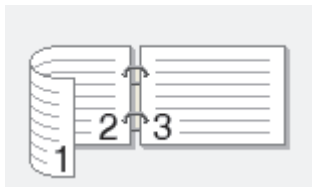

8. 如果您想指定以英吋或 mm 為單位的裝訂邊距，請勾選**裝訂邊距**核取方塊。
9. 按一下**確定**返回印表機驅動程式視窗。
10. 如有需要，變更其他印表機設定。



使用此選項時，無邊界列印功能不可用。

11. 再次按一下**確定**，然後完成列印操作。



相關資訊

- 從電腦列印 (Windows)
- 列印設定 (Windows)
- 自動列印為小冊子 (Windows)

自動列印為小冊子 (Windows)

使用雙面列印功能製作小冊子時，請使用此選項。它會按照正確的頁碼排列文件，您無需變更頁面順序，只要對摺已列印的頁面即可。



- 確保卡紙清除蓋已關閉。
- 如果紙張捲曲，請弄平再放回紙匣。
- 請使用普通紙或薄紙。切勿使用銅版紙。
- 如果紙張太薄，可能會皺摺。

1. 在應用程式中選擇列印指令。
2. 選擇 **Brother MFC-XXXX Printer** (其中 XXXX 是您的型號名稱)，然後按一下列印內容或喜好設定按鈕。印表機驅動程式視窗將會顯示。
3. 按一下 **基本** 標籤。
4. 在方向欄位中，選擇縱向或橫向選項設定印出文件的方向。





如果您的應用程式中包含相似的設定，我們建議您使用應用程式設定方向。

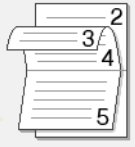

5. 按一下 **雙面列印/小冊子** 下拉式選單，再選擇 **小冊子** 列印選項。
6. 按一下 **雙面列印設定** 按鈕。
7. 從 **雙面列印類型** 選單中選擇一個選項。

每個方向有兩種雙面裝訂方向：

直向選項	說明
左側裝訂	
右側裝訂	

橫向選項	說明
頂端裝訂	
底端裝訂	

8. 從小冊子列印方式選單中選擇一個選項。

選項	說明
一次列印所有頁面	所有頁面都以小冊子格式列印 (每張紙上列印四頁，每面兩頁)。從中間對摺印出文件，以製成小冊子。 
分套列印	此選項將整份小冊子列印成較小份的單個小冊子，您無需變更印出頁面的順序，即可對摺這些較小份的單個小冊子。您可指定各個小份小冊子所含張數 (範圍介於 1-15)。摺疊頁數較多的印出小冊子時，此選項非常有用。 

9. 如果您想指定以英吋或 mm 為單位的裝訂邊距，請勾選**裝訂邊距**核取方塊。

10. 按一下**確定**返回印表機驅動程式視窗。

11. 如有需要，變更其他印表機設定。



使用此選項時，無邊界列印功能不可用。

12. 按一下**確定**。

13. 完成列印操作。

✓ 相關資訊

- [從電腦列印 \(Windows\)](#)
- [列印設定 \(Windows\)](#)
- [自動列印紙張的兩面 \(自動雙面列印\) \(Windows\)](#)

以灰階方式列印彩色文件 (Windows)

灰階模式下的列印處理速度比彩色模式快。如果您的文件包含彩色內容，選擇灰階模式時將以 256 級灰階列印您的文件。

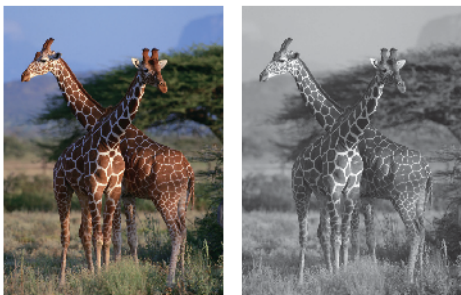

1. 在應用程式中選擇列印指令。
2. 選擇 **Brother MFC-XXXX Printer** (其中 XXXX 是您的型號名稱)，然後按一下列印內容或喜好設定按鈕。印表機驅動程式視窗將會顯示。
3. 按一下 **進階** 標籤。
4. 對於彩色/灰階，選擇灰階。
5. 如有需要，變更其他印表機設定。
6. 按一下 **確定**。
7. 完成列印操作。

✓ 相關資訊

- [從電腦列印 \(Windows\)](#)

防止列印輸出髒污和卡紙 (Windows)

某些類型的列印媒體可能需要更長的乾燥時間。如果發生列印輸出髒污或卡紙問題，請變更**減少墨跡**選項。

1. 在應用程式中選擇列印指令。
2. 選擇 **Brother MFC-XXXX Printer** (其中 XXXX 是您的型號名稱)，然後按一下列印內容或喜好設定按鈕。
印表機驅動程式視窗將會顯示。
3. 按一下**進階**標籤。
4. 按一下**其他列印選項**按鈕。
5. 選擇螢幕左側的**減少墨跡**選項。
6. 選擇以下選項之一：

媒體類型	選項	說明	
普通紙	雙面列印 或 單面列印	關	選擇此模式時，將使用標準墨水量以標準速度進行列印。
		低	選擇此模式時，將使用標準墨水量以較慢的速度進行列印。
		高	選擇此模式時，列印速度與 低 相同，但使用的墨水量較少。

7. 按一下**確定**返回印表機驅動程式視窗。
8. 按一下**確定**。
9. 完成列印操作。

✓ 相關資訊

- [從電腦列印 \(Windows\)](#)
- [紙張處理和列印問題](#)
- [遇到列印問題時變更列印設定選項](#)

使用預設列印設定檔 (Windows)

列印設定檔為預設值，可讓您快速存取常用列印設置。

1. 在應用程式中選擇列印指令。
2. 選擇 **Brother MFC-XXXX Printer** (其中 XXXX 是您的型號名稱)，然後按一下列印內容或喜好設定按鈕。
印表機驅動程式視窗將會顯示。
3. 按一下**列印設定檔**標籤。

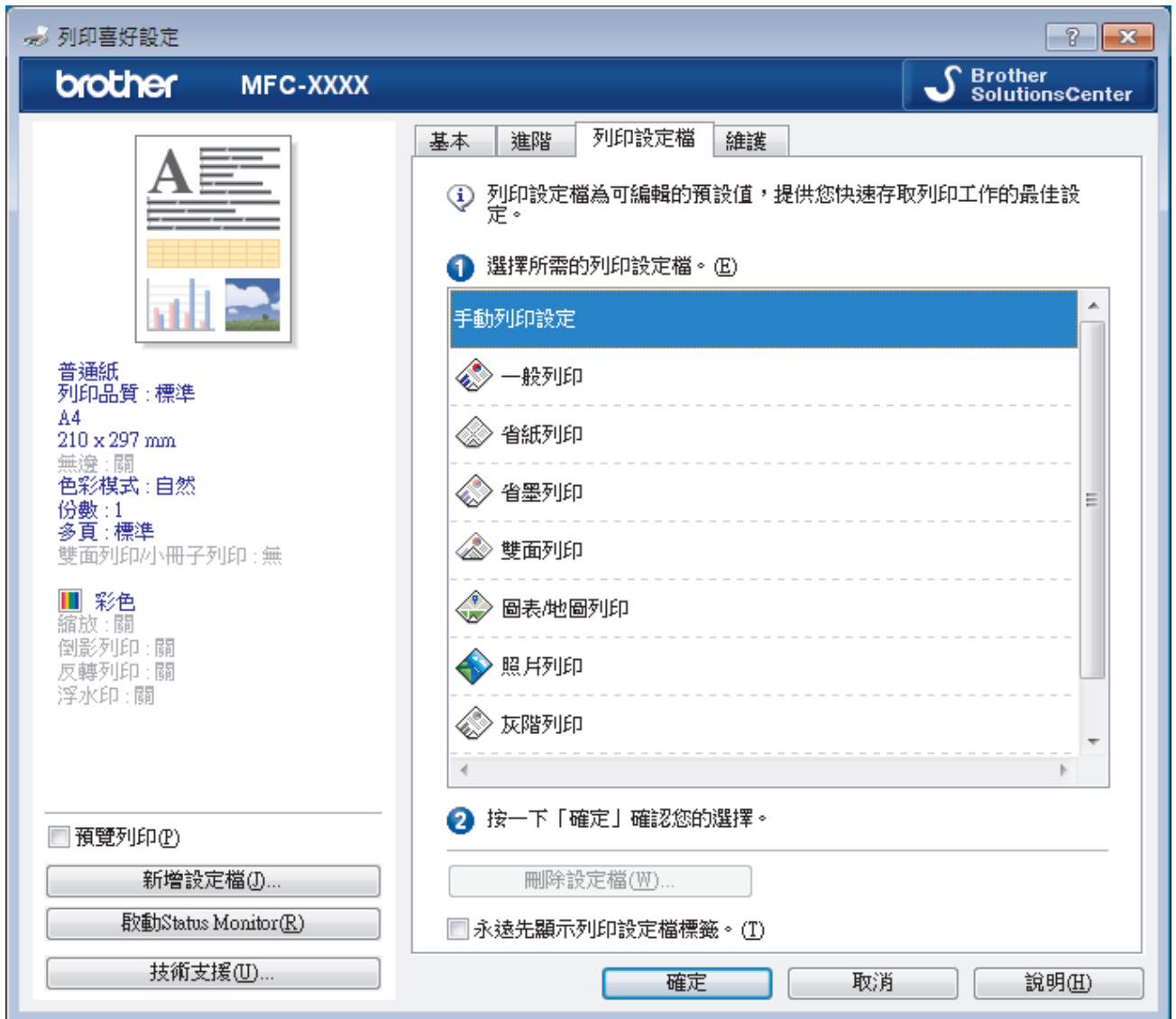

4. 從列印設定檔清單中選擇所需設定檔。
設定檔的設定將顯示在印表機驅動程式視窗左側。
5. 執行下列其中一項操作：
 - 如果這些設定適用於您的列印工作，請按一下**確定**。
 - 若要變更此設定，請返回**基本**或**進階**標籤，變更設定，然後按一下**確定**。



若要下次列印時視窗前面顯示**列印設定檔**標籤，請勾選**永遠先顯示列印設定檔標籤**。核取方塊。

✓ 相關資訊

- [從電腦列印 \(Windows\)](#)
- [建立或刪除列印設定檔 \(Windows\)](#)

-
- 列印設定 (Windows)
-

建立或刪除列印設定檔 (Windows)

可以在自訂設定中新增最多 20 個新列印設定檔。

1. 在應用程式中選擇列印指令。
2. 選擇 **Brother MFC-XXXX Printer** (其中 XXXX 是您的型號名稱)，然後按一下列印內容或喜好設定按鈕。
印表機驅動程式視窗將會顯示。
3. 按一下 **基本** 標籤和 **進階** 標籤，為新列印設定檔設置所需列印設定。
4. 按一下 **列印設定檔** 標籤。
5. 執行下列其中一項操作：

若要建立新列印設定檔：

- a. 按一下 **新增設定檔**。
新增設定檔對話方塊將會顯示。
- b. 在 **名稱** 欄位中輸入新設定檔的名稱。
- c. 在圖示清單中按一下您想使用的圖示以顯示該設定檔。
- d. 按一下 **確定**。
新列印設定檔的名稱將新增到 **列印設定檔** 標籤的清單中。

若要刪除您建立的列印設定檔：

- a. 按一下 **刪除設定檔**。
刪除設定檔對話方塊將會顯示。
- b. 選擇您想刪除的設定檔。
- c. 按一下 **刪除**。
- d. 按一下 **是**。
- e. 按一下 **關閉**。

相關資訊

- [使用預設列印設定檔 \(Windows\)](#)

變更預設列印設定 (Windows)

變更應用程式的列印設定時，所作變更僅適用於透過該應用程式列印的文件。若要變更所有 Windows 應用程式的列印設定，必須設置印表機驅動程式內容。

- 執行下列其中一項操作：
 - 針對 Windows Server 2008
按一下  (開始) > 控制台 > 硬體和音效 > 印表機。
 - 針對 Windows 7 和 Windows Server 2008 R2
按一下  (開始) > 裝置和印表機。
 - 針對 Windows 8
將滑鼠游標移到桌面右下角。出現選單列時，按一下設定，再按一下控制台。在硬體和音效群組中，按一下檢視裝置和印表機。
 - 針對 Windows 10 和 Windows Server 2016
按一下  > Windows 系統 > 控制台。在硬體和音效群組中，按一下檢視裝置和印表機。
 - 針對 Windows Server 2012
將滑鼠游標移到桌面右下角。出現選單列時，按一下設定，再按一下控制台。在硬體群組中，按一下檢視裝置和印表機。
 - 針對 Windows Server 2012 R2
按一下控制台螢幕上的開始。在硬體群組中，按一下檢視裝置和印表機。
- 在 **Brother MFC-XXXX Printer** 圖示 (其中 XXXX 是您的型號名稱) 上按一下滑鼠右鍵，然後選擇印表機內容。如果出現印表機驅動程式選項，選擇您的印表機驅動程式。
- 按一下一般標籤，然後按一下**列印喜好設定**或**喜好設定...**按鈕。
印表機驅動程式對話方塊將會顯示。
- 選擇您想用作所有 Windows 程式預設設定的列印設定。
- 按一下**確定**。
- 關閉印表機內容對話方塊。

相關資訊

- [從電腦列印 \(Windows\)](#)
- [列印設定 \(Windows\)](#)

列印設定 (Windows)

基本標籤



1. 媒體類型

選擇您想使用的媒體類型。為實現最佳列印效果，機器將按照所選媒體類型自動調整列印設定。

慢乾紙

使用墨水會乾得比較慢的某種普通紙進行列印時，請選擇此選項。此選項可能造成輕微的文字模糊。

2. 列印品質

選擇所需列印解析度。列印品質與速度相關，品質越高，列印文件所需要的時間就越長。

3. 紙張尺寸

選擇您想使用的紙張尺寸。您可選擇標準紙張尺寸或建立自訂紙張尺寸。

無邊

選擇此選項可對照片進行無邊列印。由於所建立的影像資料比您正在使用的紙張尺寸略大，這會導致部分照片邊緣被裁剪。

對於某些媒體類型和品質組合，或從某些應用程式進行列印時，您可能無法選擇無邊選項。

4. 色彩模式

按照自己的喜好選擇色彩模式。

5. 方向

選擇列印輸出的方向 (直向或橫向)。

如果您的應用程式中包含相似的設定，我們建議您使用應用程式設定方向。

6. 份數

在此欄位中輸入所需列印份數 (1-999)。

逐份列印

選擇此選項可按原始頁序列印數套多頁文件。勾選此選項時，將列印一份完整文件，然後再按照所選份數再次列印。未勾選此選項時，機器將按照所選擇的份數列印完一頁的所有份數之後再列印下一頁。

反順序列印

勾選此選項可以反順序列印文件。文件的最後一頁最先列印。

7. 多頁

選擇此選項可在一張紙上列印多頁或者將一頁文件列印到多張紙上。

頁序

在一張紙上列印多頁時，選擇頁序。

分頁線

在一張紙上列印多頁時，選擇要使用的分頁線類型。

8. 雙面列印/小冊子列印

選擇此選項可進行雙面列印或使用雙面列印功能製作小冊子。

雙面列印設定按鍵

按一下此按鍵可選擇雙面裝訂類型。每個方向有四種雙面裝訂類型。

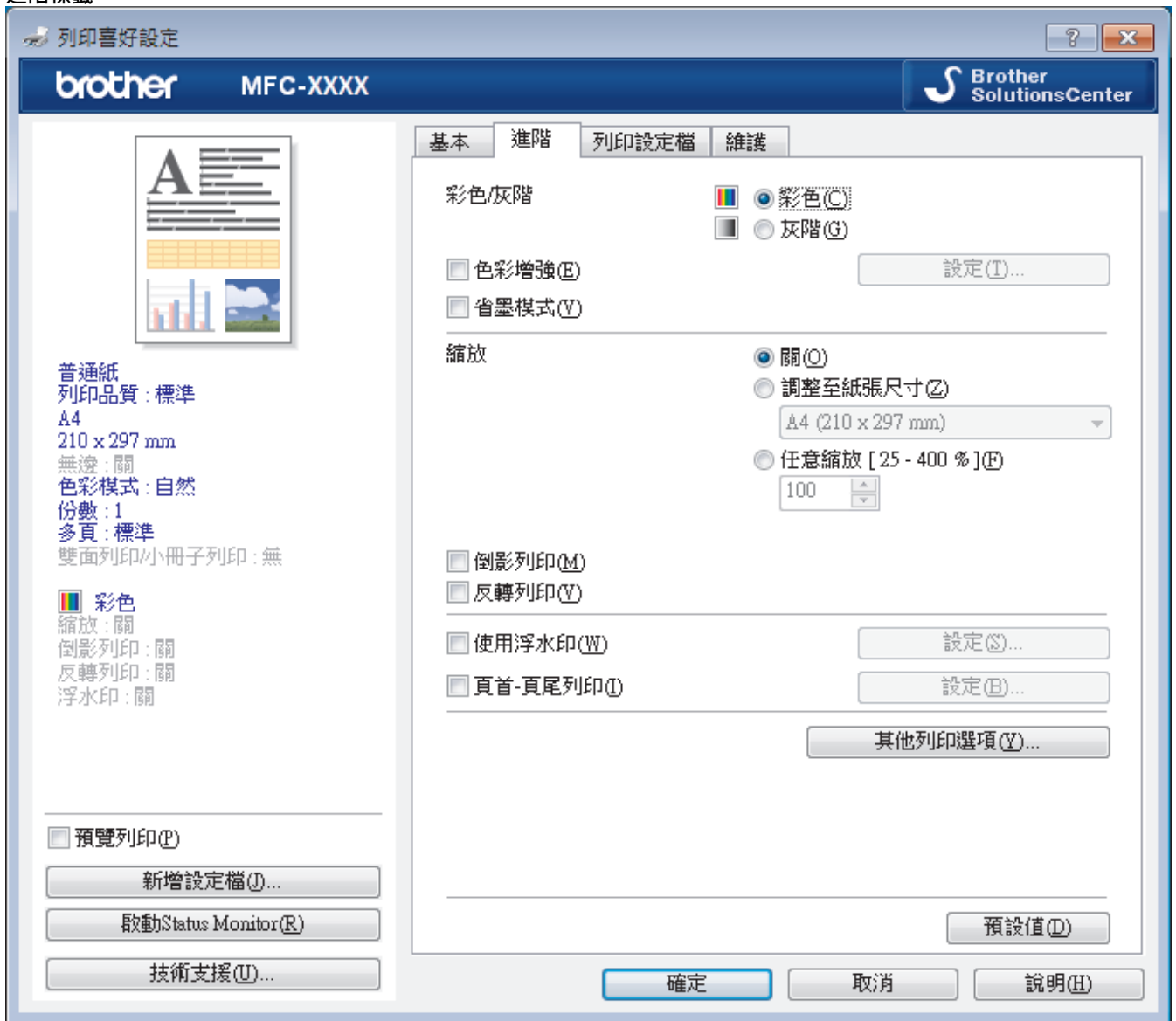

1. 彩色/灰階

選擇彩色或灰階列印。灰階模式下的列印速度比彩色模式快。如果您的文件包含彩色內容且您選擇了灰階模式，機器將使用 256 級灰階列印您的文件。

2. 色彩增強

選擇此選項以使用色彩增強功能。此功能用於分析影像，以提高其清晰度、白平衡和色彩濃度。視乎影像尺寸和電腦規格，此過程可能需時幾分鐘。

3. 省墨模式

選擇此選項將使用較淺的顏色進行列印並突顯影像輪廓。視乎所列印的文件類型，節約的墨水量會有所不同。省墨模式可能會使您的列印輸出與其在螢幕上所顯示的有所不同。

省墨模式功能由 Reallusion 公司提供技術支援。



4. 縮放

選擇這些選項可放大或縮小文件的紙張尺寸。

調整至紙張尺寸

選擇此選項可放大或縮小文件頁面以符合指定的紙張尺寸。選擇此選項時，從下拉式選單中選擇所需紙張尺寸。

任意縮放

選擇此選項可手動放大或縮小文件頁面。選擇此選項時，在欄位中輸入數值。

5. 倒影列印

選擇此選項可從左到右水平翻轉頁面上的列印影像。

6. 反轉列印

選擇此選項可將列印的影像旋轉 180 度。

7. 使用浮水印

選擇此選項可將標識或文字作為浮水印列印到您的文件中。請選擇任一預設浮水印、新增新浮水印或使用您建立的影像檔案。

8. 頁首-頁尾列印

選擇此選項可在文件上列印日期、時間和電腦登入使用者名稱。

9. 其他列印選項按鍵

(DCP-J572DW/DCP-J772DW/MFC-J690DW) 相紙紙匣說明

選擇此選項可顯示有關照片紙紙匣使用方法的說明。

變更資料傳輸模式

選擇列印資料傳輸模式，以提高列印品質或列印速度。

進階色彩設定

選擇機器排列點陣以形成半色調的方式。

可調整列印輸出的色彩，以實現最接近電腦螢幕顯示的色彩效果。

(DCP-J572DW/MFC-J491DW) 進階品質設定

選擇此選項以最高品質列印您的文件。

減少墨跡

某些類型的列印媒體可能需要更長的乾燥時間。如果發生列印輸出髒污或卡紙問題，請變更此選項。

獲取印表機的色彩資料

選擇此選項可使用專為 Brother 機器設定的出廠設定優化列印品質。更換機器或變更機器的網路位址後，請使用此選項。

列印封存

選擇此選項可以 PDF 檔案格式將列印資料儲存到您的電腦。

✓ 相關資訊

- [從電腦列印 \(Windows\)](#)
- [錯誤和維護訊息](#)
- [紙張處理和列印問題](#)
- [列印照片 \(Windows\)](#)
- [列印文件 \(Windows\)](#)
- [在一張紙上列印多個頁面 \(每頁 N 版\) \(Windows\)](#)
- [列印為海報 \(Windows\)](#)
- [自動列印紙張的兩面 \(自動雙面列印\) \(Windows\)](#)
- [自動列印為小冊子 \(Windows\)](#)
- [使用預設列印設定檔 \(Windows\)](#)
- [變更預設列印設定 \(Windows\)](#)
- [遇到列印問題時變更列印設定選項](#)

從電腦列印 (Mac)

- [列印照片 \(Mac\)](#)
- [列印文件 \(Mac\)](#)
- [自動列印紙張的兩面 \(自動雙面列印\) \(Mac\)](#)
- [在一張紙上列印多個頁面 \(每頁 N 版\) \(Mac\)](#)
- [以灰階方式列印彩色文件 \(Mac\)](#)
- [防止列印輸出髒污和卡紙 \(Mac\)](#)
- [列印選項 \(Mac\)](#)

列印照片 (Mac)



1. 確定已在紙匣中放入正確的媒體。

重要事項

- 我們建議使用出紙匣蓋頂部的相片紙紙匣列印照片 (10 x 15 cm) 和照片 L (9 x 13 cm) 紙張。(僅適用於某些型號)
- 為實現最佳效果，請使用 Brother 紙張。
- 使用 Brother 相片紙列印時，請在紙匣中額外多放入一張相同的相片紙。

2. 從應用程式 (如 Apple Preview) 按一下 **檔案** 選單，然後選擇 **列印**。
3. 選擇 **Brother MFC-XXXX** (其中 XXXX 是您的型號名稱)。



如果您需要選擇更多頁面設定選項，請按一下 **顯示詳細資訊** 按鈕。

4. 按一下 **紙張大小** 彈出式選單，再選擇所需紙張大小。



若要列印無邊界照片，請選擇無邊界紙張尺寸選項。

5. 按一下符合您所需照片列印方式的方向按鈕。
6. 按一下應用程式彈出式選單，再選擇 **列印設定**。
列印設定 選項將會顯示。
7. 按一下 **媒體類型** 彈出式選單，再選擇您想使用的媒體類型。

重要事項

為了取得所選設定的最佳列印品質，務必將 **媒體類型** 選項設定為符合所裝入紙張類型。

8. 如有需要，變更其他印表機設定。
9. 按一下 **列印**。



相關資訊

- [從電腦列印 \(Mac\)](#)
- [紙張處理和列印問題](#)
- [列印選項 \(Mac\)](#)

列印文件 (Mac)

1. 確定已在紙匣中放入正確尺寸的紙張。
2. 從應用程式 (如 Apple TextEdit) · 按一下**檔案**選單 · 然後選擇**列印**。
3. 選擇 **Brother MFC-XXXX** (其中 XXXX 是您的型號名稱)。



如果您需要選擇更多頁面設定選項 · 請按一下**顯示詳細資訊**按鈕。

4. 按一下**紙張大小**彈出式選單 · 再選擇所需紙張大小。
5. 選擇符合您所需文件列印方式的**方向**選項。
6. 按一下**應用程式**彈出式選單 · 再選擇**列印設定**。
列印設定選項將會顯示。
7. 按一下**媒體類型**彈出式選單 · 再選擇您想使用的媒體類型。

重要事項

爲了取得所選設定的最佳列印品質 · 務必將**媒體類型**選項設定為符合所裝入紙張類型。

8. 如有需要 · 變更其他印表機設定。
9. 按一下**列印**。



相關資訊

- [從電腦列印 \(Mac\)](#)
- [檢查剩餘墨水量](#)
- [列印選項 \(Mac\)](#)

自動列印紙張的兩面 (自動雙面列印) (Mac)

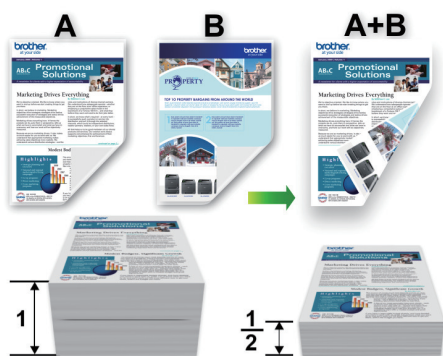

1. 從應用程式 (如 Apple TextEdit) · 按一下**檔案**選單 · 然後選擇**列印**。
2. 選擇 **Brother MFC-XXXX** (其中 XXXX 是您的型號名稱)。



如果您需要選擇更多頁面設定選項 · 請按一下**顯示詳細資訊**按鈕。

3. 選擇符合您所需文件列印方式的**方向**選項。
4. 按一下應用程式彈出式選單 · 再選擇**佈局**。
佈局設定選項將會顯示。
5. 在**雙面**區段 · 選擇**沿短邊裝訂**或**沿長邊裝訂**選項。
6. 如有需要 · 變更其他印表機設定。



使用此選項時 · 無邊列印功能不可用。

7. 按一下**列印**。



相關資訊

- [從電腦列印 \(Mac\)](#)
- [列印選項 \(Mac\)](#)

在一張紙上列印多個頁面 (每頁 N 版) (Mac)



1. 從應用程式 (如 Apple TextEdit) , 按一下**檔案**選單 , 然後選擇**列印**。
2. 選擇 **Brother MFC-XXXX** (其中 XXXX 是您的型號名稱)。



如果您需要選擇更多頁面設定選項 , 請按一下**顯示詳細資訊**按鈕。

3. 按一下應用程式彈出式選單 , 再選擇**佈局**。
佈局設定選項將會顯示。
4. 按一下**每張頁數**彈出式選單 , 再選擇每張紙上要列印的頁數。
5. 選擇**佈局方向**選項。
6. 按一下**框線**彈出式選單 , 再選擇所需框線類型。
7. 如有需要 , 變更其他印表機設定。
8. 按一下**列印**。



相關資訊

- [從電腦列印 \(Mac\)](#)
- [列印選項 \(Mac\)](#)

以灰階方式列印彩色文件 (Mac)

灰階模式下的列印處理速度比彩色模式快。如果您的文件包含彩色內容，選擇灰階模式時將以 256 級灰階列印您的文件。

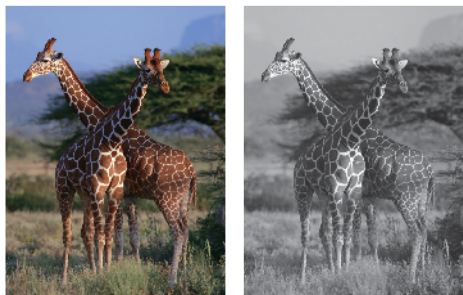

1. 從應用程式 (如 Apple TextEdit) 按一下 **檔案** 選單，然後選擇 **列印**。
2. 選擇 **Brother MFC-XXXX** (其中 XXXX 是您的型號名稱)。



如果您需要選擇更多頁面設定選項，請按一下 **顯示詳細資訊** 按鈕。

3. 按一下應用程式彈出式選單，再選擇 **列印設定**。
列印設定 選項將會顯示。
4. 按一下 **彩色/灰階** 彈出式選單，再選擇 **灰階** 選項。
5. 如有需要，變更其他印表機設定。
6. 按一下 **列印**。



相關資訊

- [從電腦列印 \(Mac\)](#)

防止列印輸出髒污和卡紙 (Mac)

某些類型的列印媒體可能需要更長的乾燥時間。如果發生列印輸出髒污或卡紙問題，請變更**減少墨跡**選項。

1. 從應用程式 (如 Apple TextEdit)，按一下**檔案**選單，然後選擇**列印**。
2. 選擇 **Brother MFC-XXXX** (其中 XXXX 是您的型號名稱)。



如果您需要選擇更多頁面設定選項，請按一下**顯示詳細資訊**按鈕。

3. 按一下應用程式彈出式選單，再選擇**列印設定**。
 列印設定選項將會顯示。
4. 按一下**進階**列印設定清單。
5. 按一下**減少墨跡**選單。
6. 選擇以下選項之一：

媒體類型	選項	說明	
普通紙	雙面列印 或 單面列印	關	選擇此模式時，將使用標準墨水量以標準速度進行列印。
		低	選擇此模式時，將使用標準墨水量以較慢的速度進行列印。
		高	選擇此模式時，列印速度與 低 相同，但使用的墨水量較少。

7. 如有需要，變更其他印表機設定。
8. 按一下**列印**。



相關資訊

- [從電腦列印 \(Mac\)](#)
- [紙張處理和列印問題](#)
- [遇到列印問題時變更列印設定選項](#)

列印選項 (Mac)

頁面設定

頁面屬性

格式： Brother MFC-XXXX

Brother MFC-XXXX CUPS

紙張大小： A4

210 x 297 公釐

方向：

縮放： 100%

取消 好

1. 紙張大小

選擇您想使用的紙張尺寸。您可選擇標準紙張尺寸或建立自訂紙張尺寸。

2. 方向

選擇列印輸出的方向 (直向或橫向)。

如果您的應用程式中包含相似的設定，我們建議您使用應用程式設定方向。

3. 縮放

在欄位中輸入數值可放大或縮小文件中的頁面，以符合所選紙張尺寸。

佈局

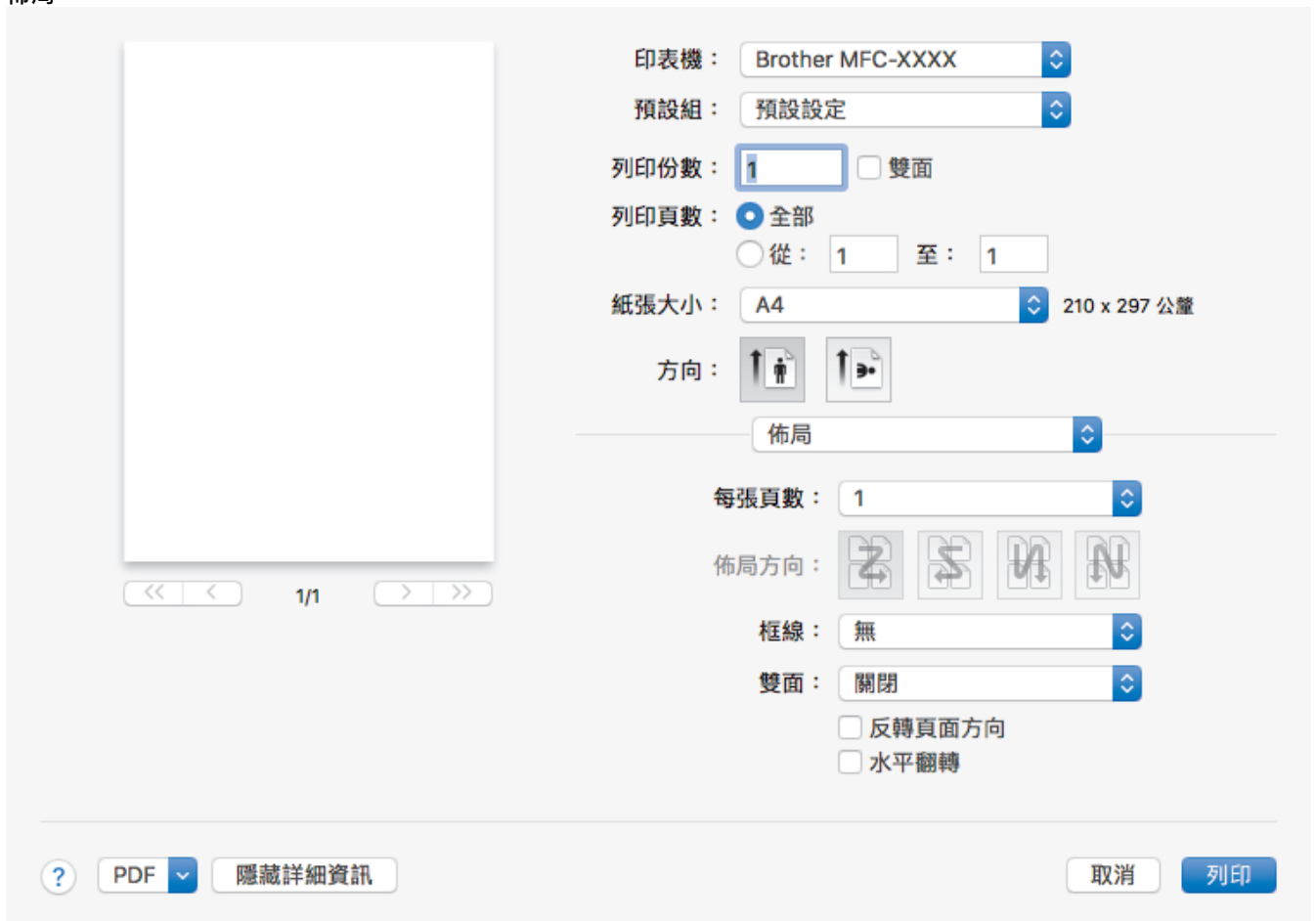



印表機： Brother MFC-XXXX

預設組： 預設設定

列印份數： 1 雙面





列印頁數： 全部
 從： 1 至： 1

紙張大小： A4 210 x 297 公釐

方向：  

佈局

每張頁數： 1

佈局方向：    

框線： 無

雙面： 關閉
 反轉頁面方向
 水平翻轉

? PDF 隱藏詳細資訊 取消 列印

1. 每張頁數

選擇要在一張紙上列印的頁數。

2. 佈局方向

在一張紙上列印多頁時，選擇頁序。

3. 框線

在一張紙上列印多頁時，選擇要使用的分頁線類型。

4. 雙面

選擇是否進行雙面列印。

5. 反轉頁面方向

選擇此選項可將列印的影像旋轉 180 度。

6. 水平翻轉

選擇此選項可從左到右水平翻轉頁面上的列印影像。

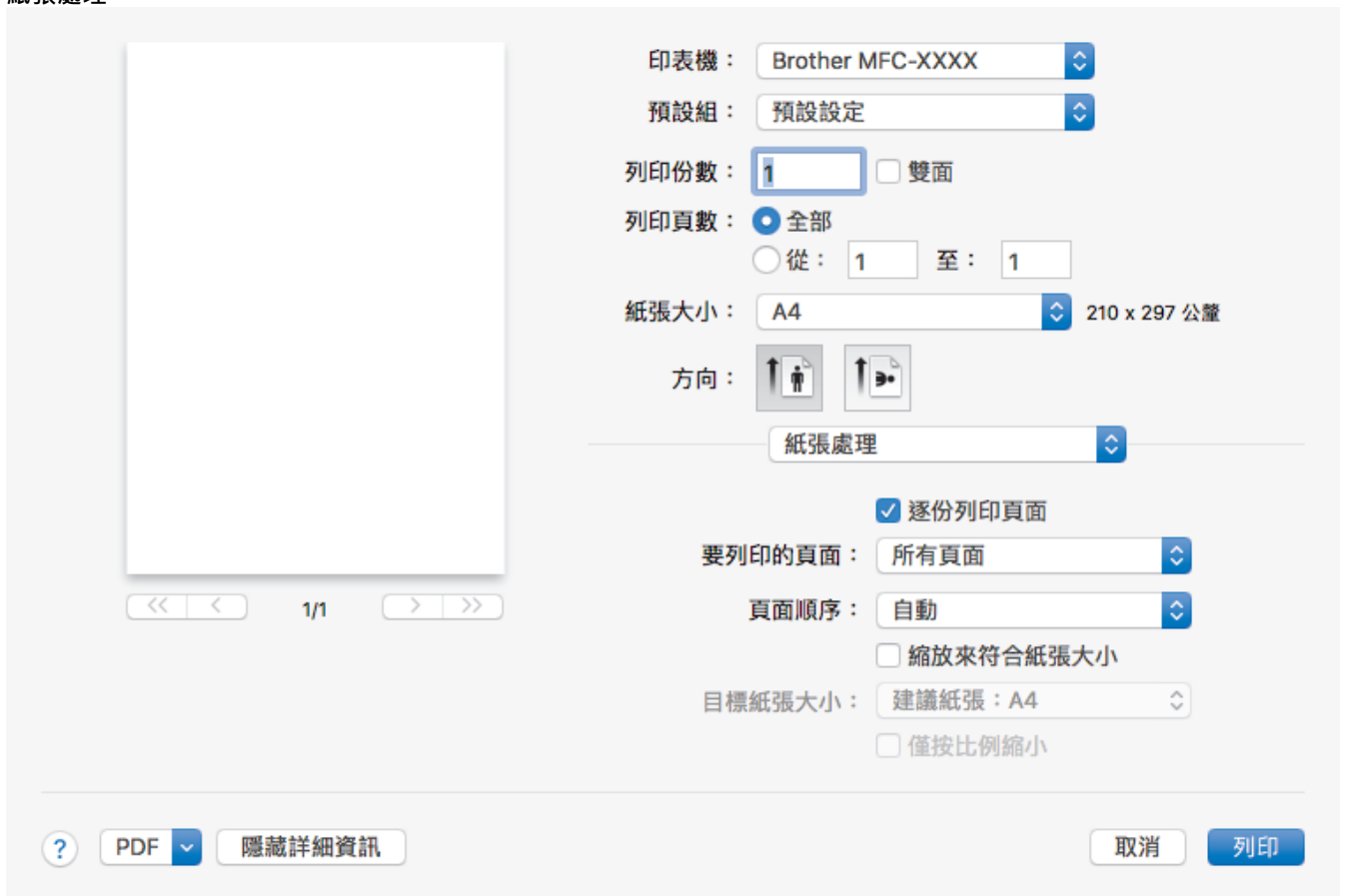

印表機： Brother MFC-XXXX

預設組： 預設設定

列印份數： 1 雙面

列印頁數： 全部
 從： 1 至： 1

紙張大小： A4 210 x 297 公釐

方向： 縱向 橫向

紙張處理

逐份列印頁面

要列印的頁面： 所有頁面

頁面順序： 自動

縮放來符合紙張大小

目標紙張大小： 建議紙張： A4

僅按比例縮小

? PDF 隱藏詳細資訊 取消 列印

1. 逐份列印頁面

選擇此選項可按原始頁序列印數套多頁文件。勾選此選項時，將列印一份完整文件，然後再按照所選份數再次列印。未勾選此選項時，機器將按照所選擇的份數列印完一頁的所有份數之後再列印下一頁。

2. 頁序

選擇頁序。

3. 縮放來符合紙張大小

選擇此選項可放大或縮小文件中的頁面，以符合所選紙張尺寸。

4. 目標紙張大小

選擇要列印的紙張尺寸。

5. 僅按比例縮小

文件頁面太大而不適合所選紙張尺寸時，如果您想縮小文件頁面，請選擇此選項。如果選擇此選項而文件被格式化後的紙張尺寸比您正在使用的紙張尺寸小，文件將以原始尺寸列印。

列印設定

印表機： Brother MFC-XXXX

預設組： 預設定

列印份數： 1 雙面

列印頁數： 全部
 從： 1 至： 1

紙張大小： A4 210 x 297 公釐

方向：

列印設定

Media Type: Plain Paper Slow Drying Paper

Print Quality: Normal

Color / Grayscale: Color

▶ 進階

? PDF 隱藏詳細資訊 取消 列印

1. 媒體類型

選擇您想使用的媒體類型。為實現最佳列印效果，機器將按照所選媒體類型自動調整列印設定。

2. 慢乾紙

使用墨水會乾得比較慢的某種普通紙進行列印時，請選擇此選項。此選項可能造成輕微的文字模糊。

3. 列印品質

選擇所需列印解析度。列印品質與速度相關，品質越高，列印文件所需要的時間就越長。

4. 彩色/灰階

選擇彩色或灰階列印。灰階模式下的列印速度比彩色模式快。如果您的文件包含彩色內容且您選擇了灰階模式，機器將使用 256 級灰階列印您的文件。

5. 進階

變更資料傳輸模式

選擇列印資料傳輸模式，以提高列印品質或列印速度。

減少墨跡

某些類型的列印媒體可能需要更長的乾燥時間。如果發生列印輸出髒污或卡紙問題，請變更此選項。

其他列印選項

紙張厚度

選擇合適的紙張厚度。

雙向列印

選擇此選項可提高列印速度。選擇此選項時，列印頭會進行雙向列印。取消勾選此選項時，列印頭僅進行單向列印，列印品質更佳，但是列印速度較慢。

有時，列印頭的移動可能會因環境條件而發生變化。列印縱向線條且縱向線條不對齊時，可能會發生這種情況。如果遇到這種問題，請關閉雙向列印功能。

色彩設定



印表機： Brother MFC-XXXX

預設組： 預設設定

列印份數： 1 雙面

列印頁數： 全部
 從： 1 至： 1

紙張大小： A4 210 x 297 公釐

方向： 

色彩設定

Color Mode: Natural
 Vivid
 None

▼ 進階色彩設定

Color Enhancement

Brightness 0

Contrast 0

Red 0

Green 0

Blue 0

Halftone Pattern: Diffusion

? PDF 隱藏詳細資訊 取消 列印

1. 色彩模式

按照自己的喜好選擇色彩模式。

2. 進階色彩設定

按一下提示三角鍵檢視進階色彩設定。勾選色彩增強核取方塊，然後使用滑動器設定選項。視乎影像尺寸和電腦規格，此過程可能需時幾分鐘。

✓ 相關資訊

- [從電腦列印 \(Mac\)](#)
- [錯誤和維護訊息](#)
- [紙張處理和列印問題](#)
- [列印照片 \(Mac\)](#)
- [列印文件 \(Mac\)](#)
- [自動列印紙張的兩面 \(自動雙面列印\) \(Mac\)](#)
- [在一張紙上列印多個頁面 \(每頁 N 版\) \(Mac\)](#)
- [遇到列印問題時變更列印設定選項](#)

掃描

- 使用 Brother 機器上的掃描按鍵進行掃描
- 從電腦掃描 (Windows)
- 從電腦掃描 (Mac)

使用 Brother 機器上的掃描按鍵進行掃描

- 掃描照片和圖形
- 將掃描資料以 PDF 檔案格式儲存到資料夾
- 將掃描資料儲存到記憶卡或 USB 快閃儲存裝置
- 掃描多張名片和照片 (自動裁剪)
- 使用 OCR 掃描到可編輯的文字檔案
- 掃描到電子郵件附件
- 用於網路掃描的 Web 服務 (Windows 7、Windows 8 和 Windows 10)
- 從 ControlCenter4 變更掃描按鍵設定 (Windows)
- 從 Brother iPrint&Scan 變更掃描按鍵設定 (Mac)

掃描照片和圖形

將掃描的照片或圖形直接發送至您的電腦。

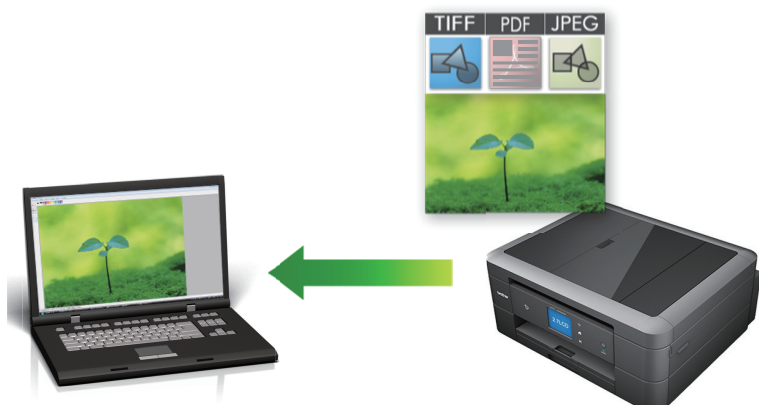

使用機器上的掃描按鍵暫時變更掃描設定。若要永久變更，請使用 ControlCenter4 (Windows) 或 Brother iPrint&Scan (Mac) 軟體。

- >> [DCP-J572DW/MFC-J491DW](#)
- >> [DCP-J772DW/MFC-J690DW/MFC-J890DW](#)

DCP-J572DW/MFC-J491DW

1. 放入您的文件。
2. 按  (掃描)。
3. 按 ▲ 或 ▼ 選擇 [到電腦] 選項，然後按 **OK**。
4. 按 ▲ 或 ▼ 選擇 [到影像] 選項，然後按 **OK**。
5. 如果機器已連接至網路，按 ▲ 或 ▼ 選擇您想發送資料的目標電腦，然後按 **OK**。



如果液晶螢幕提示您輸入密碼，請使用控制面板輸入電腦的四位數密碼，然後按 **OK**。

6. 執行下列其中一項操作：
 - 若要變更設定，移至下一步驟。
 - 若要使用預設設定，請按 **黑白啟動** 或 **彩色啟動**。



[掃描類型] 視乎預設設定而定。按 **黑白啟動** 或 **彩色啟動** 不允許您變更設定。

7. 按 ▲ 或 ▼ 選擇 [掃描設定] 設定，然後按 **OK**。



若要使用或 [掃描設定] 選項，連接至機器的電腦上必須安裝有 ControlCenter4 (Windows) 或 Brother iPrint&Scan (Mac) 軟體。

8. 按 ▲ 或 ▼ 選擇 [在裝置中設定] 設定，然後按 **OK**。
9. 選擇您想變更的掃描設定，然後按 **OK**。

選項	說明
[掃描類型]	選擇適合您文件的掃描類型。
[解像度]	選擇適合您文件的掃描解析度。
[檔案類型]	選擇適合您文件的檔案格式。
[文件尺寸]	選擇所需文件尺寸。

選項	說明
[亮度]	選擇亮度級別。
[對比度]	選擇對比度級別。
[移除背景]	變更去除的背景顏色的量。

10. 按 **黑白啟動** 或 **彩色啟動**。



[掃描類型] 視乎所選設定而定。按 **黑白啟動** 或 **彩色啟動** 不允許您變更設定。

DCP-J772DW/MFC-J690DW/MFC-J890DW

- 放入您的文件。
- 按 [掃描] > [到電腦] > [到影像]。
- 如果機器已連接至網路，按 ▲ 或 ▼ 顯示您想發送資料的目標電腦，然後按該電腦名稱。



如果液晶螢幕提示您輸入密碼，請使用液晶螢幕輸入電腦的四位數密碼，然後按 [確定]。

- 執行下列其中一項操作：
 - 若要變更設定，按 [選項] 或 [在裝置中設定]。
 - 按 [啟動] 啟動掃描而不變更其他設定。
機器開始掃描。如果正在使用機器的掃描器玻璃，遵循液晶螢幕上的說明完成掃描工作。



若要使用 [選項] 或 [在裝置中設定] 設定，連接至機器的電腦上必須安裝有 ControlCenter4 (Windows) 或 Brother iPrint&Scan (Mac) 軟體。

- 選擇您想變更的掃描設定，然後按 [確定]。

選項	說明
[掃描類型]	選擇適合您文件的掃描類型。
[解像度]	選擇適合您文件的掃描解析度。
[檔案類型]	選擇適合您文件的檔案格式。
[文件尺寸]	選擇所需文件尺寸。
[亮度]	選擇亮度級別。
[對比度]	選擇對比度級別。
[移除背景色彩]	變更去除的背景顏色的量。



若要將設定另存為捷徑，請按 [另存為捷徑]。機器將詢問您是否將其另存為單鍵撥號捷徑。請遵循液晶螢幕上的說明執行操作。

- 按 [啟動]。
機器開始掃描。如果正在使用機器的掃描器玻璃，遵循液晶螢幕上的說明完成掃描工作。



相關資訊

- 使用 [Brother](#) 機器上的掃描按鍵進行掃描

將掃描資料以 PDF 檔案格式儲存到資料夾

掃描文件並以 PDF 檔案儲存到電腦資料夾中。



使用機器上的掃描按鍵暫時變更掃描設定。若要永久變更，請使用 ControlCenter4 (Windows) 或 Brother iPrint&Scan (Mac) 軟體。

- >> [DCP-J572DW/MFC-J491DW](#)
- >> [DCP-J772DW/MFC-J690DW/MFC-J890DW](#)

DCP-J572DW/MFC-J491DW

1. 放入您的文件。
2. 按  (掃描)。
3. 按 ▲ 或 ▼ 選擇 [到電腦] 選項，然後按 **OK**。
4. 按 ▲ 或 ▼ 選擇 [到文件] 選項，然後按 **OK**。
5. 如果機器已連接至網路，按 ▲ 或 ▼ 選擇您想發送資料的目標電腦，然後按 **OK**。

 如果液晶螢幕提示您輸入密碼，請使用控制面板輸入電腦的四位數密碼，然後按 **OK**。

6. 執行下列其中一項操作：
 - 若要變更設定，移至下一步驟。
 - 若要使用預設設定，請按 **黑白啟動** 或 **彩色啟動**。

 [掃描類型] 視乎預設設定而定。按 **黑白啟動** 或 **彩色啟動** 不允許您變更設定。

7. 按 ▲ 或 ▼ 選擇 [掃描設定] 設定，然後按 **OK**。

 若要使用或 [掃描設定] 選項，連接至機器的電腦上必須安裝有 ControlCenter4 (Windows) 或 Brother iPrint&Scan (Mac) 軟體。

8. 按 ▲ 或 ▼ 選擇 [在裝置中設定] 設定，然後按 **OK**。
9. 選擇您想變更的掃描設定，然後按 **OK**。

選項	說明
[掃描類型]	選擇適合您文件的掃描類型。
[解像度]	選擇適合您文件的掃描解析度。
[檔案類型]	選擇適合您文件的檔案格式。

選項	說明
[文件尺寸]	選擇所需文件尺寸。
[亮度]	選擇亮度級別。
[對比度]	選擇對比度級別。
[移除背景]	變更去除的背景顏色的量。

10. 按 **黑白啟動** 或 **彩色啟動**。



[掃描類型] 視乎所選設定而定。按 **黑白啟動** 或 **彩色啟動** 不允許您變更設定。

DCP-J772DW/MFC-J690DW/MFC-J890DW

- 放入您的文件。
- 按 [掃描] > [到電腦] > [到文件]。
- 如果機器已連接至網路，按 ▲ 或 ▼ 顯示您想發送資料的目標電腦，然後按該電腦名稱。



如果液晶螢幕提示您輸入密碼，請使用液晶螢幕輸入電腦的四位數密碼，然後按 [確定]。

- 執行下列其中一項操作：
 - 若要變更設定，按 [選項] 或 [在裝置中設定]，然後移至下一步驟。
 - 按 [啟動] 啟動掃描而不變更其他設定。
機器開始掃描。如果正在使用機器的掃描器玻璃，遵循液晶螢幕上的說明完成掃描工作。



若要使用 [選項] 或 [在裝置中設定] 設定，連接至機器的電腦上必須安裝有 ControlCenter4 (Windows) 或 Brother iPrint&Scan (Mac)。

- 選擇您想變更的掃描設定，然後按 [確定]。

選項	說明
[掃描類型]	選擇適合您文件的掃描類型。
[解像度]	選擇適合您文件的掃描解析度。
[檔案類型]	選擇適合您文件的檔案格式。
[文件尺寸]	選擇所需文件尺寸。
[亮度]	選擇亮度級別。
[對比度]	選擇對比度級別。
[移除背景色彩]	變更去除的背景顏色的量。



若要將設定另存為捷徑，請按 [另存為捷徑]。機器將詢問您是否將其另存為單鍵撥號捷徑。請遵循液晶螢幕上的說明執行操作。

- 按 [啟動]。
機器開始掃描。如果正在使用機器的掃描器玻璃，遵循液晶螢幕上的說明完成掃描工作。

✓ 相關資訊

- 使用 [Brother 機器上的掃描按鍵進行掃描](#)

將掃描資料儲存到記憶卡或 USB 快閃儲存裝置

相關機型: DCP-J572DW/DCP-J772DW/MFC-J690DW/MFC-J890DW

無需使用電腦，即可掃描文件並直接儲存到記憶卡或 USB 快閃儲存裝置。

>> [DCP-J572DW](#)

>> [DCP-J772DW/MFC-J690DW/MFC-J890DW](#)

DCP-J572DW

1. 放入您的文件。
2. 打開媒體插槽蓋。
3. 將媒體卡插入機器。
液晶螢幕會自動變更。
4. 按 ▲ 或 ▼ 選擇 [掃描至媒體卡]，然後按 **OK**。
5. 執行下列其中一項操作：
 - 若要變更設定，移至下一步驟。
 - 若要使用預設設定，請按 **黑白啟動** 或 **彩色啟動**。



[掃描類型] 視乎預設設定而定。按 **黑白啟動** 或 **彩色啟動** 不允許您變更設定。

6. 選擇您想變更的掃描設定，然後按 **OK**。

選項	說明
[掃描類型]	選擇適合您文件的掃描類型。
[解像度]	選擇適合您文件的掃描解析度。
[檔案類型]	選擇適合您文件的檔案格式。
[文件尺寸]	選擇所需文件尺寸。
[掃描長頁紙張 (ADF)] (MFC-J491DW)	使用自動進稿器掃描長頁文件。
[檔案名稱]	重新命名檔案。
[檔案名稱樣式]	選擇日期、計數器計數和其他項目在檔案名稱中的顯示順序。
[亮度]	選擇亮度級別。
[對比度]	選擇對比度級別。
[移除背景]	變更去除的背景顏色的量。

7. 按 **黑白啟動** 或 **彩色啟動**。



[掃描類型] 視乎所選設定而定。按 **黑白啟動** 或 **彩色啟動** 不允許您變更設定。

DCP-J772DW/MFC-J690DW/MFC-J890DW

1. 放入您的文件。
2. 打開機器的媒體插槽蓋。
3. 將記憶卡或 USB 快閃儲存裝置插入機器。
液晶螢幕會自動變更。

4. 按 [掃描至媒體卡]。
5. 執行下列其中一項操作：
 - 若要變更設定，請按 [選項]，然後移至下一步驟。



- 若要設定自己的預設設定：變更設定後，按 [設定新預設值] 選項，然後按 [是]。
- 若要還原出廠設定：按 [重設為原廠設定] 選項，然後按 [是]。

- 按 [啟動] 啟動掃描而不變更其他設定。
機器開始掃描。如果正在使用機器的掃描器玻璃，遵循液晶螢幕上的說明完成掃描工作。

6. 選擇您想變更的掃描設定，然後按 [確定]。

選項	說明
[掃描類型]	選擇適合您文件的掃描類型。
[解像度]	選擇適合您文件的掃描解析度。
[檔案類型]	選擇適合您文件的檔案格式。
[文件尺寸]	選擇所需文件尺寸。
[掃描長頁紙張 (ADF)] (MFC-J690DW/MFC-J890DW)	使用自動進稿器掃描長頁文件。
[檔案名稱]	重新命名檔案。
[檔案名稱樣式]	選擇日期、計數器計數和其他項目在檔案名稱中的顯示順序。
[亮度]	選擇亮度級別。
[對比度]	選擇對比度級別。
[自動裁剪] (MFC-J890DW)	將掃描器玻璃上的多份文件掃描到記憶卡或 USB 快閃儲存裝置。機器將掃描各個文件並建立單獨的檔案或一個多頁檔案。
[移除背景色彩]	變更去除的背景顏色的量。



- 若要將設定另存為捷徑，請按 [另存為捷徑]。機器將詢問您是否將其另存為單鍵撥號捷徑。請遵循液晶螢幕上的說明執行操作。

7. 按 [啟動]。
8. 如果您正在使用掃描器玻璃，放入下一頁，然後按 [繼續]。如果沒有其他頁面需要掃描，請按 [完成]。完成掃描後，請務必先選擇 [完成]，然後再從機器上拔下記憶卡或 USB 快閃儲存裝置。

重要事項

正在讀取資料時，液晶螢幕上會顯示訊息。切勿在機器讀取資料時拔下電源線或移除記憶卡或 USB 快閃儲存裝置，否則可能會丟失資料或損壞記憶卡或 USB 快閃儲存裝置。



相關資訊

- 使用 Brother 機器上的掃描按鍵進行掃描
- 相容媒體卡





相容媒體卡

相關機型: DCP-J572DW/DCP-J772DW/MFC-J690DW/MFC-J890DW

您的 Brother 機器附有媒體驅動器 (插槽) · 用於存取常見的資料儲存和數位相機媒體卡。

重要事項

USB 直接介面僅支援 USB 快閃儲存裝置和採用 USB 大容量儲存裝置標準的數位相機 · 而不支援其他 USB 裝置。

相容介質	
USB 快閃記憶卡 (DCP-J772DW/MFC-J690DW/MFC-J890DW)	
SD 記憶卡 SDHC 記憶卡 SDXC 記憶卡 MultiMediaCard MultiMediaCard plus	 
miniSD (需轉換器) miniSDHC (需轉換器) microSD (需轉換器) microSDHC (需轉換器) MultiMediaCard mobile (需轉換器)	

✓ 相關資訊

- 將掃描資料儲存到記憶卡或 USB 快閃儲存裝置
- 直接列印媒體卡中的照片

掃描多張名片和照片 (自動裁剪)

相關機型: MFC-J890DW

您可掃描放在掃描器玻璃上的多個文件。機器將掃描各個文件並使用自動裁剪功能建立單獨的檔案或一個多頁檔案。

自動裁剪指南

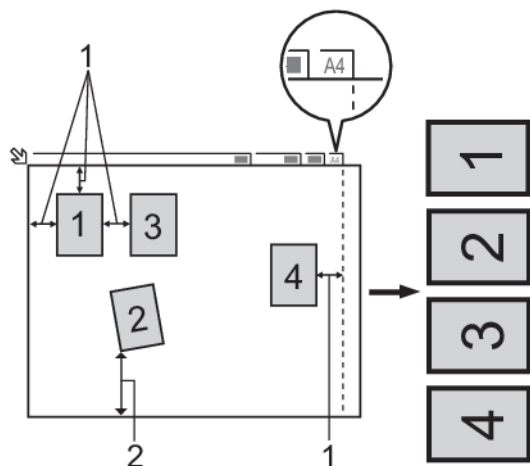

1. 10 mm 或以上
2. 20 mm 或以上 (底部)
 - 此設定僅適用於長方形或正方形文件。
 - 如果您的文件過長或過寬，此功能將無法像此處所描述一樣應用。
 - 請務必將文件放置在遠離掃描器玻璃邊緣的位置 (如上圖所示)。
 - 文件之間必須相隔至少 10 mm。
 - 自動裁剪可調節掃描器玻璃上文件的歪斜；但是，如果解析度低於 300 x 300 dpi 時文件歪斜超過 45 度，或者如果解析度為 600 x 600 dpi 時文件歪斜超過 10 度，此功能無效。
 - 要使用自動裁剪功能，則必須先清空自動進稿器。(限自動進稿器型號)
 - 視乎您的文件尺寸，自動裁剪功能最多可適用於 16 個文件。

1. 將文件放在掃描器玻璃上。



- 若要使用自動裁剪功能掃描文件，必須將文件放在掃描器玻璃上。
- 自動裁剪功能由 Reallusion 公司提供技術支援。



2. 打開機器的媒體插槽蓋。
3. 將記憶卡或 USB 快閃儲存裝置插入機器。
液晶螢幕會自動變更。
4. 按 [掃描至媒體卡] > [選項] > [自動裁剪]。
5. 按 [開]。
6. 按 [確定]。
7. 按 [啟動]。
機器開始掃描。遵循液晶螢幕上的說明完成掃描工作。



相關資訊

- 使用 Brother 機器上的掃描按鍵進行掃描

使用 OCR 掃描到可編輯的文字檔案

相關機型: DCP-J772DW/MFC-J491DW/MFC-J690DW/MFC-J890DW

本機器可使用光學字元識別 (OCR) 技術將掃描文件中的字元轉化為文字。然後，您便可以使用喜好的文字編輯應用程式編輯文字。



- 掃描到 OCR 功能適用於某些語言。
- 使用機器上的掃描按鍵暫時變更掃描設定。若要永久變更，請使用 ControlCenter4 (Windows) 或 Brother iPrint&Scan (Mac) 軟體。

>> [MFC-J491DW](#)

>> [DCP-J772DW/MFC-J690DW/MFC-J890DW](#)

MFC-J491DW

1. 放入您的文件。
2. 按  (掃描)。
3. 按 ▲ 或 ▼ 選擇 [到電腦] 選項，然後按 OK。
4. 按 ▲ 或 ▼ 選擇 [到 OCR] 選項，然後按 OK。
5. 如果機器已連接至網路，按 ▲ 或 ▼ 選擇您想發送資料的目標電腦，然後按 OK。



如果液晶螢幕提示您輸入密碼，請使用控制面板輸入電腦的四位數密碼，然後按 OK。

6. 執行下列其中一項操作：
 - 若要變更設定，移至下一步驟。
 - 若要使用預設設定，請按黑白啟動或彩色啟動。



[掃描類型] 視乎預設設定而定。按黑白啟動或彩色啟動不允許您變更設定。

7. 按 ▲ 或 ▼ 選擇 [掃描設定] 設定，然後按 OK。



若要使用或 [掃描設定] 選項，連接至機器的電腦上必須安裝有 ControlCenter4 (Windows) 或 Brother iPrint&Scan (Mac) 軟體。

8. 按 ▲ 或 ▼ 選擇 [在裝置中設定] 設定，然後按 OK。
9. 選擇您想變更的掃描設定，然後按 OK。

選項	說明
[掃描類型]	選擇適合您文件的掃描類型。
[解像度]	選擇適合您文件的掃描解析度。
[檔案類型]	選擇適合您文件的檔案格式。
[文件尺寸]	選擇所需文件尺寸。
[亮度]	選擇亮度級別。
[對比度]	選擇對比度級別。
[移除背景]	變更去除的背景顏色的量。

10. 按 **黑白啟動** 或 **彩色啟動**。



[掃描類型] 視乎所選設定而定。按 **黑白啟動** 或 **彩色啟動** 不允許您變更設定。

DCP-J772DW/MFC-J690DW/MFC-J890DW

- 放入您的文件。
- 按 [掃描] > [到電腦] > [到 OCR]。
- 如果機器已連接至網路，按 ▲ 或 ▼ 顯示您想發送資料的目標電腦，然後按該電腦名稱。



如果液晶螢幕提示您輸入密碼，請使用液晶螢幕輸入電腦的四位數密碼，然後按 [確定]。

- 執行下列其中一項操作：
 - 若要變更設定，按 [選項] 或 [在裝置中設定]。
 - 按 [啟動] 啟動掃描而不變更其他設定。
機器開始掃描。如果正在使用機器的掃描器玻璃，遵循液晶螢幕上的說明完成掃描工作。



若要使用 [選項] 或 [在裝置中設定] 設定，連接至機器的電腦上必須安裝有 ControlCenter4 (Windows) 或 Brother iPrint&Scan (Mac) 軟體。

- 選擇您想變更的掃描設定，然後按 [確定]。

選項	說明
[掃描類型]	選擇適合您文件的掃描類型。
[解像度]	選擇適合您文件的掃描解析度。
[檔案類型]	選擇適合您文件的檔案格式。
[文件尺寸]	選擇所需文件尺寸。
[亮度]	選擇亮度級別。
[對比度]	選擇對比度級別。
[移除背景色彩]	變更去除的背景顏色的量。



若要將設定另存為捷徑，請按 [另存為捷徑]。機器將詢問您是否將其另存為單鍵撥號捷徑。請遵循液晶螢幕上的說明執行操作。

- 按 [啟動]。
機器開始掃描。如果正在使用機器的掃描器玻璃，遵循液晶螢幕上的說明完成掃描工作。



相關資訊

- 使用 Brother 機器上的掃描按鍵進行掃描

掃描到電子郵件附件

將掃描文件作為電子郵件附件發送。

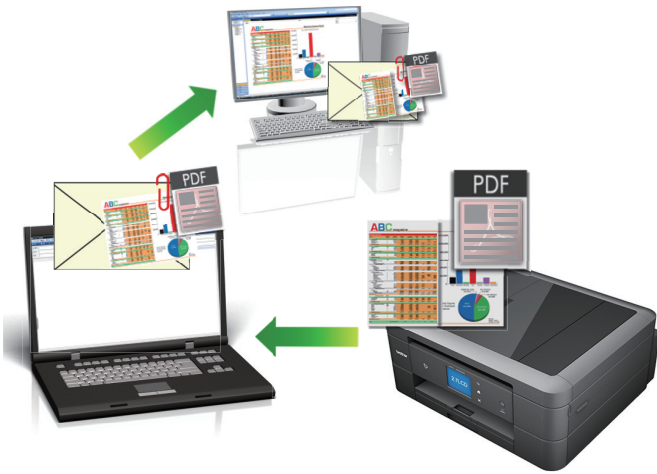

- 使用機器上的掃描按鍵暫時變更掃描設定。若要永久變更，請使用 ControlCenter4 (Windows) 或 Brother iPrint&Scan (Mac) 軟體。
- 掃描到電子郵件功能不支援網路郵件服務。請使用掃描到影像或掃描到檔案功能掃描文件或圖片，然後將掃描檔案添加為電子郵件訊息附件。

>> [DCP-J572DW/MFC-J491DW](#)
>> [DCP-J772DW/MFC-J690DW/MFC-J890DW](#)

DCP-J572DW/MFC-J491DW

1. 放入您的文件。
2. 按  (掃描)。
3. 按 ▲ 或 ▼ 選擇 [到電腦] 選項，然後按 OK。
4. 按 ▲ 或 ▼ 選擇 [到電郵] 選項，然後按 OK。
5. 如果機器已連接至網路，按 ▲ 或 ▼ 選擇您想發送資料的目標電腦，然後按 OK。

 如果液晶螢幕提示您輸入密碼，請使用控制面板輸入電腦的四位數密碼，然後按 OK。

6. 執行下列其中一項操作：
 - 若要變更設定，移至下一步驟。
 - 若要使用預設設定，請按黑白啟動或彩色啟動。

 [掃描類型] 視乎預設設定而定。按黑白啟動或彩色啟動不允許您變更設定。

7. 按 ▲ 或 ▼ 選擇 [掃描設定] 設定，然後按 OK。

 若要使用或 [掃描設定] 選項，連接至機器的電腦上必須安裝有 ControlCenter4 (Windows) 或 Brother iPrint&Scan (Mac) 軟體。

8. 按 ▲ 或 ▼ 選擇 [在裝置中設定] 設定，然後按 OK。
9. 選擇您想變更的掃描設定，然後按 OK。

選項	說明
[掃描類型]	選擇適合您文件的掃描類型。

選項	說明
[解像度]	選擇適合您文件的掃描解析度。
[檔案類型]	選擇適合您文件的檔案格式。
[文件尺寸]	選擇所需文件尺寸。
[亮度]	選擇亮度級別。
[對比度]	選擇對比度級別。
[移除背景]	變更去除的背景顏色的量。

10. 按 **黑白啟動** 或 **彩色啟動**。



[掃描類型] 視乎所選設定而定。按**黑白啟動**或**彩色啟動**不允許您變更設定。

DCP-J772DW/MFC-J690DW/MFC-J890DW

1. 放入您的文件。
2. 按 [掃描] > [到電腦] > [到電郵]。
3. 如果機器已連接至網路，按 ▲ 或 ▼ 顯示您想發送資料的目標電腦，然後按該電腦名稱。



如果液晶螢幕提示您輸入密碼，請使用液晶螢幕輸入電腦的四位數密碼，然後按 [確定]。

4. 執行下列其中一項操作：

- 若要變更設定，按 [選項] 或 [在裝置中設定]。
- 按 [啟動] 啟動掃描而不變更其他設定。

機器掃描文件並將其儲存為檔案附件。然後，機器將啟動電子郵件應用程式並開啟新的空白電子郵件訊息，掃描的檔案將作為附件添加到該電子郵件中。



若要使用 [選項] 或 [在裝置中設定] 設定，連接至機器的電腦上必須安裝有 ControlCenter4 (Windows) 或 Brother iPrint&Scan (Mac) 軟體。

5. 選擇您想變更的掃描設定，然後按 [確定]。

選項	說明
[掃描類型]	選擇適合您文件的掃描類型。
[解像度]	選擇適合您文件的掃描解析度。
[檔案類型]	選擇適合您文件的檔案格式。
[文件尺寸]	選擇所需文件尺寸。
[亮度]	選擇亮度級別。
[對比度]	選擇對比度級別。
[移除背景色彩]	變更去除的背景顏色的量。



若要將設定另存為捷徑，請按 [另存為捷徑]。機器將詢問您是否將其另存為單鍵撥號捷徑。請遵循液晶螢幕上的說明執行操作。

6. 按 [啟動]。

機器掃描文件並將其儲存為檔案附件。然後，機器將啟動電子郵件應用程式並開啟新的空白電子郵件訊息，掃描的檔案將作為附件添加到該電子郵件中。



相關資訊

- 使用 Brother 機器上的掃描按鍵進行掃描

用於網路掃描的 Web 服務 (Windows 7、Windows 8 和 Windows 10)

透過使用 Web 服務通訊協定，Windows 7、Windows 8 和 Windows 10 使用者可使用網路中的 Brother 機器進行掃描。您必須安裝 Web 服務驅動程式。

- [使用 Web 服務安裝用於掃描的驅動程式 \(Windows 7、Windows 8 和 Windows 10\)](#)
- [從 Brother 機器使用 Web 服務進行掃描 \(Windows 7、Windows 8 和 Windows 10\)](#)
- [設置 Web 服務的掃描設定](#)

使用 Web 服務安裝用於掃描的驅動程式 (Windows 7、Windows 8 和 Windows 10)

使用 Web 服務監視網路印表機。

- 確保已安裝 Brother 軟體和驅動程式。
- 驗證主機電腦和 Brother 機器是否都在同一個子網路遮罩中，或路由器是否已正確配置，可在兩個裝置之間傳遞資料。
- 配置此設定之前，必須先在 Brother 機器上配置 IP 位址。

1. 執行下列其中一項操作：

- Windows 7

按一下  (開始) > 控制台 > 網路和網際網路 > 檢視網路電腦及裝置。

本機器的 Web 服務名稱將與印表機圖示一起顯示。

在您要安裝的機器上按一下滑鼠右鍵。

- Windows 8

將滑鼠游標移到桌面右下角。出現選單列時，按一下設定 > 變更電腦設定 > 裝置 > 新增裝置。

機器的 Web 服務名稱將會顯示。

- Windows 8.1

將滑鼠游標移到桌面右下角。出現選單列時，按一下設定 > 變更電腦設定 > 電腦與裝置 > 裝置 > 新增裝置。

機器的 Web 服務名稱將會顯示。

- Windows 10

按一下  > Windows 系統 > 控制台。在 硬體和音效群組中，按一下新增裝置。



- Brother 機器的 Web 服務名稱是型號名稱和機器的 MAC 位址 (乙太網路位址) (例如，Brother MFC-XXXX (型號名稱) [XXXXXXXXXXXX] (MAC 位址/乙太網路位址))。
- Windows 8/Windows 10
將滑鼠游標移到機器名稱上方以顯示機器資訊。

2. 執行下列其中一項操作：

- Windows 7

按一下所顯示選單中的安裝。

- Windows 8/Windows 10

選擇要安裝的機器，然後遵循螢幕上的說明執行操作。



若要解除安裝驅動程式，按一下解除安裝或  (移除裝置)。



相關資訊

- [用於網路掃描的 Web 服務 \(Windows 7、Windows 8 和 Windows 10\)](#)

從 Brother 機器使用 Web 服務進行掃描 (Windows 7、Windows 8 和 Windows 10)

如果您已安裝透過 Web 服務進行掃描的驅動程式，您可存取 Brother 機器液晶螢幕上的 Web 服務掃描選單。

- 如果作業系統的語言設定與 Brother 機器的語言設定不同，在液晶螢幕上顯示的訊息中的某些字元可能會被取代為空格。
- 如果液晶螢幕顯示記憶體可用空間不足錯誤訊息，在紙張大小設定中選擇較小的尺寸或在解析度 (DPI) 設定中選擇較低的解析度。

>> [DCP-J572DW/MFC-J491DW](#)

>> [DCP-J772DW/MFC-J690DW/MFC-J890DW](#)

DCP-J572DW/MFC-J491DW

1. 放入您的文件。
2. 按  (掃描)。
3. 按 ▲ 或 ▼ 選擇以下選項：
 - a. 選擇 [WS 掃描]。按 OK。
 - b. 選擇所需掃描類型。按 OK。
 - c. 選擇您想發送資料的目標電腦。按 OK。
4. 按 黑白啟動 或 彩色啟動。
機器即會開始掃描。



DCP-J772DW/MFC-J690DW/MFC-J890DW

1. 放入您的文件。
2. 按 [掃描] > [WS 掃描]。
3. 按 ▲ 或 ▼ 選擇您想執行的掃描類型，然後按該類型。
4. 按 ▲ 或 ▼ 顯示您想發送資料的目標電腦，然後按該電腦名稱。
5. 按 [啟動]。
機器開始掃描。

✓ 相關資訊

- [用於網路掃描的 Web 服務 \(Windows 7、Windows 8 和 Windows 10\)](#)

設置 Web 服務的掃描設定

- 執行下列其中一個動作：
 - Windows 7
按一下  (開始) > 裝置和印表機。
 - Windows 8
將滑鼠游標移到桌面右下角。出現選單列時，按一下**設定**，然後按一下**控制台**。在**硬體和音效**群組中，按一下**檢視裝置和印表機**。
 - Windows 10
按一下  > **Windows 系統** > **控制台**。在 **硬體和音效**群組中，按一下**檢視裝置和印表機**。
- 在機器圖示上按一下滑鼠右鍵，然後選擇**掃描設定檔...**。掃描設定檔對話方塊將會顯示。
- 選擇要使用的掃描設定檔。
- 確定在**掃描器**清單中選擇的掃描器是支援 Web 服務掃描的 Brother 機器，然後按一下**設定成預設值**按鍵。
- 按一下 **編輯...**。
編輯預設設定檔對話方塊將會顯示。
- 選擇**來源**、**紙張大小**、**色彩格式**、**檔案類型**、**解析度 (DPI)**、**亮度和對比**設定。
- 按一下**儲存設定檔**按鈕。
使用 Web 服務通訊協定進行掃描時，將套用這些設定。

如果要求您選擇掃描應用程式，請從清單中選擇 Windows 傳真和掃描。

相關資訊

- [用於網路掃描的 Web 服務 \(Windows 7、Windows 8 和 Windows 10\)](#)

從 ControlCenter4 變更掃描按鍵設定 (Windows)

1. 按一下工作欄中的  (ControlCenter4) 圖示，然後按一下開啟。
2. 按一下裝置設定標籤。
3. 按一下裝置掃描設定按鈕。

裝置掃描設定對話方塊將會顯示。

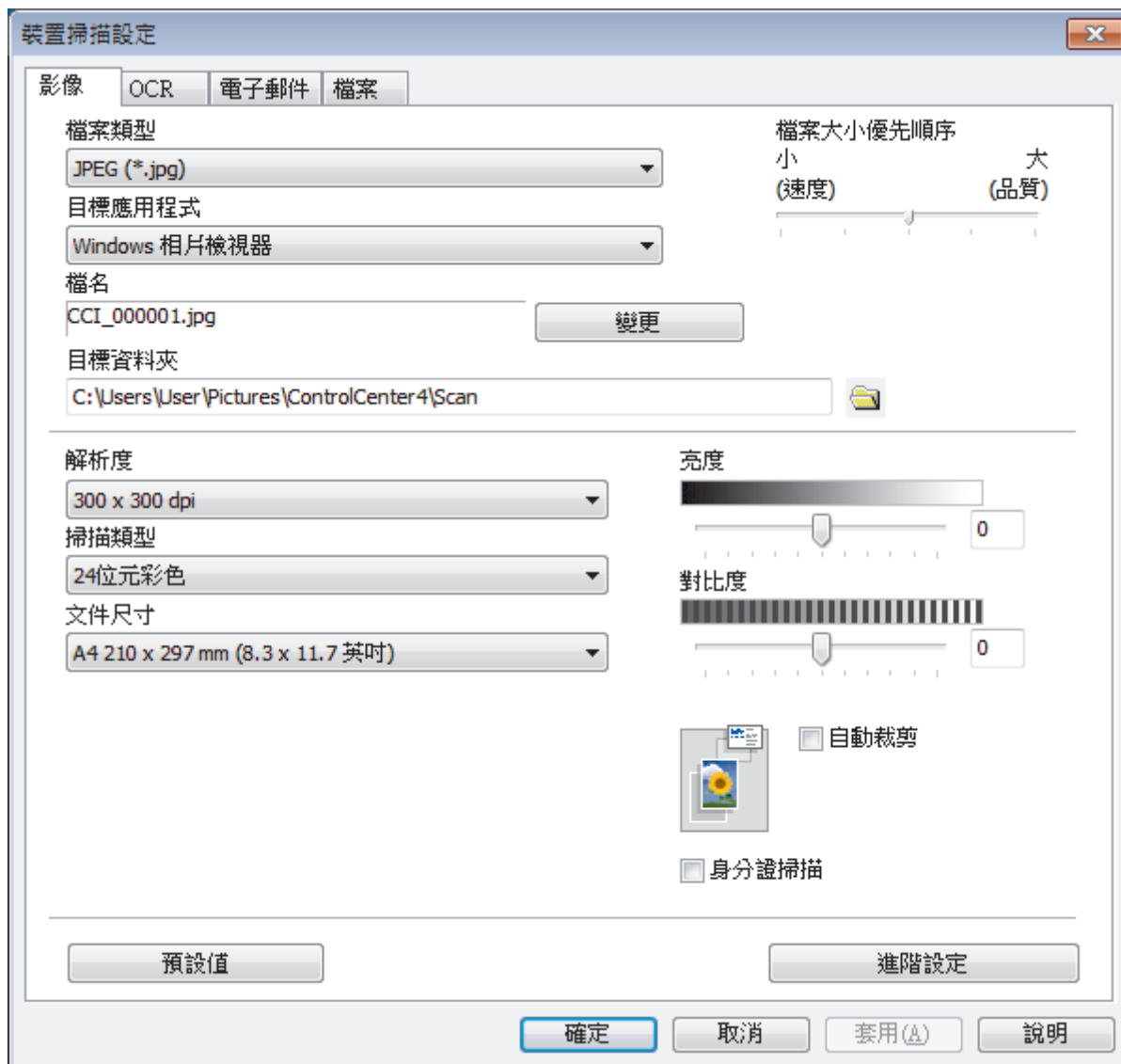

4. 按一下您要變更的「掃描到」操作的標籤 (影像、OCR、電子郵件 或 檔案)。
5. 視乎需要，變更設定。
6. 按一下 確定。



每個標籤對應一種掃描功能，如下所述。

可變更這些設定。

按一下標籤，然後變更其設定。

標籤名稱	相應功能
影像	掃描到影像
OCR	掃描到 OCR
電子郵件	掃描到電子郵件
檔案	掃描到檔案

設定	適用功能			
	影像	OCR	電子郵件	檔案
檔案類型	是	是	是	是
目標應用程式	是	是	-	-
OCR 語言 (僅適用於某些型號)	-	是	-	-
檔名	是	是	是	是
目標資料夾	是	是	是	-
掃描位置	-	-	-	是
檔案大小優先順序	是	-	是	是
解析度	是	是	是	是
掃描類型	是	是	是	是
文件尺寸	是	是	是	是
亮度	是	是	是	是
對比度	是	是	是	是
自動裁剪	是	-	是	是
身分證掃描	是	是	是	是
進階設定	是	是	是	是
預設值	是	是	是	是

檔案類型

選擇要用於已掃描資料的檔案類型。

目標應用程式

從下拉式選單中選擇目標應用程式。

OCR 語言

設定與掃描文件的文字語言一致的光學字元識別 (OCR) 語言(僅適用於某些型號)。

檔名

如有需要，輸入檔案名稱的前綴。

目標資料夾

按一下資料夾圖示，瀏覽並選擇要將掃描的文件儲存至的資料夾。

掃描位置

選擇資料夾或 SharePoint 選項按鍵，以指定您想用於儲存掃描文件的目標位置。

檔案大小優先順序

調整掃描影像的資料壓縮比率。透過左右移動檔案大小優先順序滑動器來變更檔案大小。

解析度

從**解析度**下拉式選單中選擇一個掃描解析度。解析度越高，所耗用的記憶體越多、傳輸時間越長，但所產生的掃描影像越佳。

掃描類型

從掃描色彩深度的範圍進行選擇。

- **自動**
適用於所有類型的文件。此模式自動選擇適合文件的色彩深度。
- **黑白**
用於文字或線條影像。
- **灰階 (誤差擴散)**
用於相片影像或圖形。(「誤差擴散」是一種用於建立模擬灰色影像，但不使用真灰色點的方法。以特定的型樣來放置黑點，以形成灰色外觀。)
- **真灰色**
用於相片影像或圖形。由於最多可使用 256 種灰色陰影，所以這種模式更精確。
- **24 位元彩色**
用於建立色彩再現最為精確的影像。此模式使用多達 1680 萬種色彩掃描影像，但是需要的記憶體空間最大，傳輸時間也最長。

文件尺寸

從**文件尺寸**下拉式選單中選擇您文件的確切尺寸。

- 如果您選擇 **1 至 2 (A4)** 選項，掃描的影像將被拆分為兩個 A5 尺寸的文件。

亮度

透過拖動滑動器來設定**亮度**級別，向右拖動會增加影像亮度，而向左拖動則會降低影像亮度。如果掃描的影像太亮，請設定較低的「亮度」等級，並再次掃描文件。如果影像太暗，請設定較高的「亮度」等級，並再次掃描文件。也可在欄位內輸入數值來設定**亮度**級別。

對比度

透過向右或向左移動滑動器來提高或降低**對比度**級別。增加對比度會更加突顯出影像的暗區和亮區，降低對比度則將會對灰階部分做更仔細的處理。也可在欄位內輸入數值來設定**對比度**級別。

自動裁剪

掃描放在掃描器玻璃上的多個文件。機器將掃描各個文件並建立單獨的檔案或一個多頁檔案。

身分證掃描

勾選此核取方塊可將身分證的兩面掃描到同一頁面上。

進階設定

在掃描設定對話方塊中按一下**進階設定**按鈕設置進階設定。

- **移除紙張透印/圖案**
 - **移除背景色彩**
移除文件的底色，使掃描資料更加清晰。
- **旋轉影像**
旋轉掃描的影像。
- **跳過空白頁**
從掃描結果中移除文件空白頁。
- **顯示掃描結果**
在電腦螢幕上顯示儲存的總頁數和跳過的空白頁數。

預設值

選擇此選項可將所有設定恢復到出廠設定值。



相關資訊

- 使用 Brother 機器上的掃描按鍵進行掃描

從 Brother iPrint&Scan 變更掃描按鍵設定 (Mac)

1. 在 Finder 選單列中，按一下前往 > 應用程式，然後按兩下 iPrint&Scan 圖示。
Brother iPrint&Scan 螢幕將會顯示。
2. 如果未選擇您的 Brother 機器，按一下**選擇機器**按鍵，然後遵循螢幕上的說明選擇 Brother 機器。
3. 按一下**機器掃描設定**按鍵，然後遵循螢幕上的說明變更掃描設定。

✓ 相關資訊

- [使用 Brother 機器上的掃描按鍵進行掃描](#)
- [使用 Brother iPrint&Scan 進行掃描 \(Mac\)](#)

從電腦掃描 (Windows)

有多種可使用電腦從 Brother 機器上掃描照片和文件的方式供您選擇。請使用 Brother 提供的軟體應用程式或您喜歡的掃描應用程式。

- [使用 ControlCenter4 家用模式進行掃描 \(Windows\)](#)
- [使用 ControlCenter4 進階模式進行掃描 \(Windows\)](#)
- [使用 Nuance™ PaperPort™ 14SE 或其他 Windows 應用程式進行掃描](#)
- [使用 Windows 傳真和掃描進行掃描](#)
- [安裝 BookScan Enhancer 和 Whiteboard Enhancer \(Windows\)](#)

使用 ControlCenter4 家用模式進行掃描 (Windows)

使用 ControlCenter4 家用模式存取機器的主要功能。





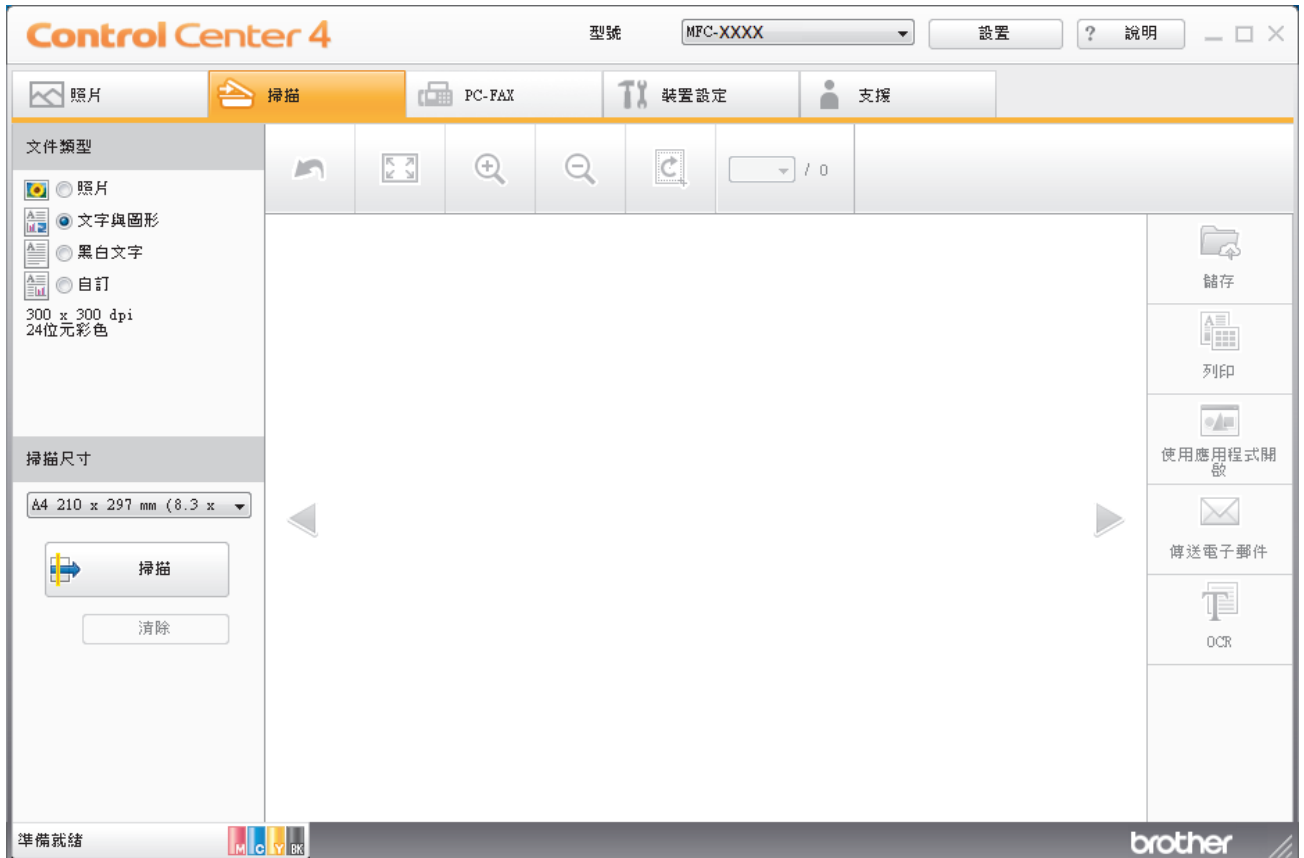

- [使用 ControlCenter4 家用模式進行掃描 \(Windows\)](#)
- [使用 ControlCenter4 家用模式將掃描資料以 PDF 檔案格式儲存到資料夾 \(Windows\)](#)
- [ControlCenter4 家用模式的掃描設定 \(Windows\)](#)
- [變更 ControlCenter4 中的操作模式 \(Windows\)](#)

使用 ControlCenter4 家用模式進行掃描 (Windows)

選擇**家用模式**作為 ControlCenter4 的模式設定。

1. 放入您的文件。
2. 按一下工作欄中的  (ControlCenter4) 圖示，然後按一下**開啟**。
3. 按一下**掃描**標籤。



4. 選擇**文件類型**。
5. 如有需要，請變更文件的**掃描尺寸**。
6. 按一下  (**掃描**)。
機器開始掃描，掃描影像將會顯示在影像檢視器中。
7. 如果您已使用自動進稿器掃描多頁，按一下向左或向右箭頭按鍵可預覽每個掃描頁面。(限自動進稿器型號)
8. 如有需要，裁切掃描的影像。
9. 執行下列其中一項操作：
 - 按一下  (**儲存**) 儲存掃描資料。
 - 按一下  (**列印**) 列印掃描資料。
 - 按一下  (**使用應用程式開啟**) 在其他應用程式中開啟掃描資料。
 - 按一下  (**傳送電子郵件**) 將掃描資料添加為電子郵件附件。
 - 按一下  (**OCR**) 將掃描文件轉換為可編輯的文字檔案。(僅適用於某些型號)



相關資訊

- [使用 ControlCenter4 家用模式進行掃描 \(Windows\)](#)
- [使用 ControlCenter4 家用模式選擇文件類型 \(Windows\)](#)
- [使用 ControlCenter4 家用模式變更掃描尺寸 \(Windows\)](#)
- [使用 ControlCenter4 家用模式裁切掃描影像 \(Windows\)](#)
- [使用 ControlCenter4 家用模式列印掃描資料 \(Windows\)](#)
- [在 ControlCenter4 家用模式下使用應用程式開啟 \(Windows\)](#)

使用 ControlCenter4 家用模式選擇文件類型 (Windows)

- 選擇符合您想掃描的原稿類型的文件類型選項。

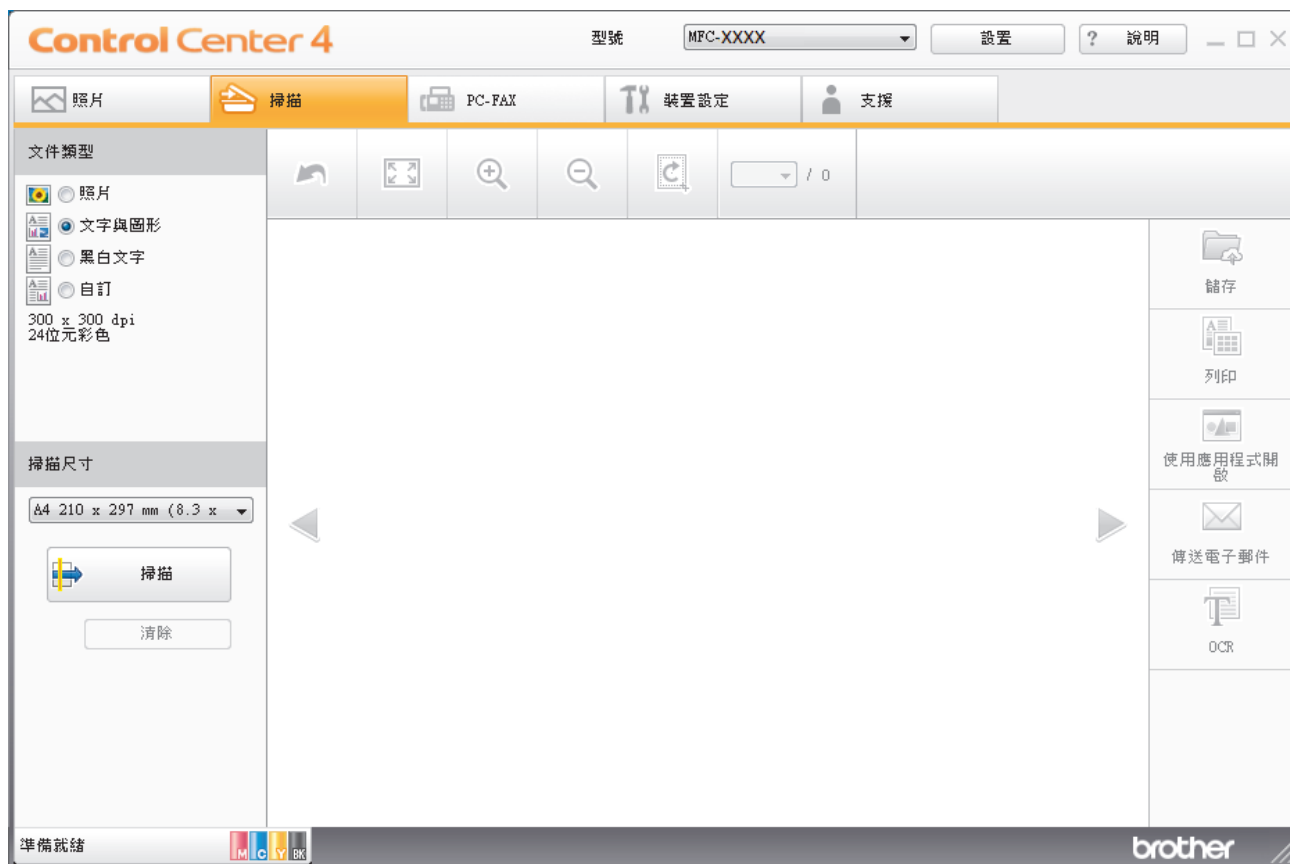

選項	說明
照片	600 x 600 dpi 24 位元彩色
文字與圖形	300 x 300 dpi 24 位元彩色
黑白文字	200 x 200 dpi 黑白
自訂	300 x 300 dpi (預設設定為 24 位元彩色) 從自訂設定按鍵選擇所需掃描設定。

✓ 相關資訊

- 使用 ControlCenter4 家用模式進行掃描 (Windows)
- 自訂掃描設定 (Windows)

自訂掃描設定 (Windows)

在文件類型清單中選擇自訂以變更進階掃描設定。

- 選擇自訂，再按一下自訂設定按鍵。

自訂掃描設定對話方塊將會顯示。

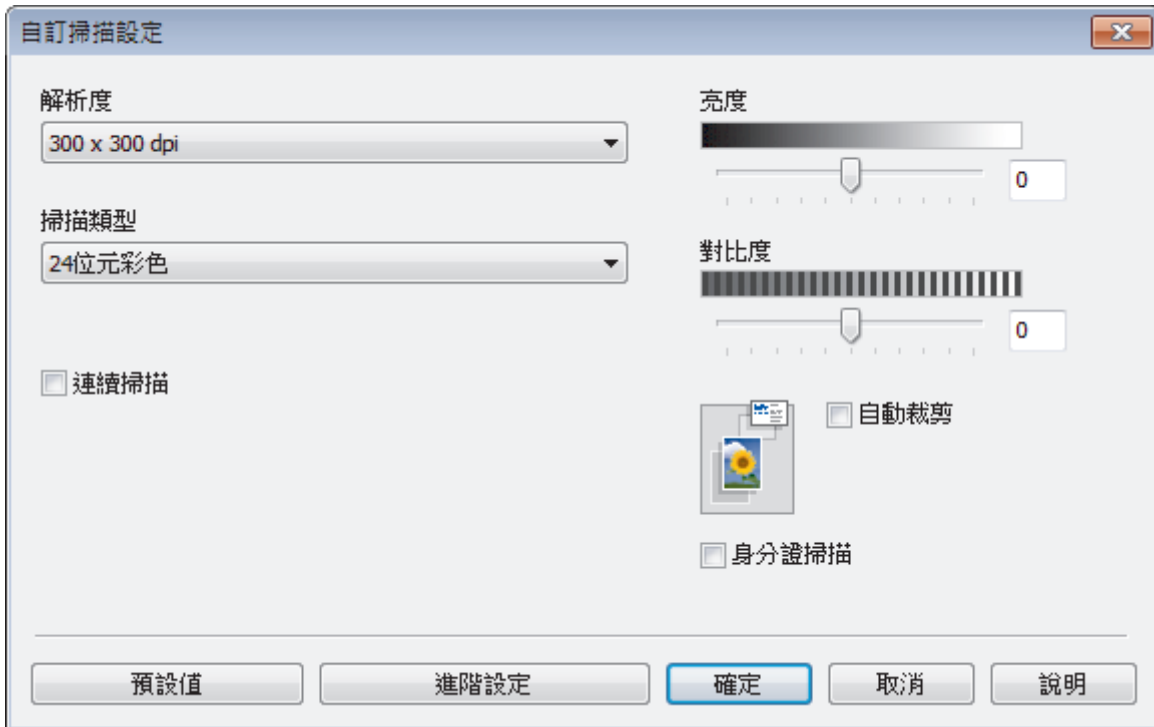

您可以變更下列設定：

解析度

從**解析度**下拉式選單中選擇一個掃描解析度。解析度越高，所耗用的記憶體越多、傳輸時間越長，但所產生的掃描影像越佳。

掃描類型

從掃描色彩深度的範圍進行選擇。

- **自動**
適用於所有類型的文件。此模式自動選擇適合文件的色彩深度。
- **黑白**
用於文字或線條影像。
- **灰階 (誤差擴散)**
用於相片影像或圖形。(「誤差擴散」是一種用於建立模擬灰色影像，但不使用真灰色點的方法。以特定的型樣來放置黑點，以形成灰色外觀。)
- **真灰色**
用於相片影像或圖形。由於最多可使用 256 種灰色陰影，所以這種模式更精確。
- **24 位元彩色**
用於建立色彩再現最為精確的影像。此模式使用多達 1680 萬種色彩掃描影像，但是需要的記憶體空間最大，傳輸時間也最長。

亮度

透過拖動滑動器來設定**亮度**級別，向右拖動會增加影像亮度，而向左拖動則會降低影像亮度。如果掃描的影像太亮，請設定較低的「亮度」等級，並再次掃描文件。如果影像太暗，請設定較高的「亮度」等級，並再次掃描文件。也可在欄位內輸入數值來設定**亮度**級別。

對比度

透過向右或向左移動滑動器來提高或降低**對比度**級別。增加對比度會更加突顯出影像的暗區和亮區，降低對比度則將會對灰階部分做更仔細的處理。也可在欄位內輸入數值來設定**對比度**級別。

自動裁剪

掃描放在掃描器玻璃上的多個文件。機器將掃描各個文件並建立單獨的檔案或一個多頁檔案。

連續掃描

選擇此選項可掃描多頁。掃描一頁後，可選擇繼續掃描或結束掃描。

身分證掃描

勾選此核取方塊可將身分證的兩面掃描到同一頁面上。

進階設定

在掃描設定對話方塊中按一下**進階設定**按鍵設置進階設定。

- **移除紙張透印/圖案**
 - **移除背景色彩**
移除文件的底色，使掃描資料更加清晰。(僅適用於某些型號)
- **旋轉影像**
旋轉掃描的影像。
- **跳過空白頁**
從掃描結果中移除文件空白頁。
- **顯示掃描結果**
在電腦螢幕上顯示儲存的總頁數和跳過的空白頁數。



相關資訊

- [使用 ControlCenter4 家用模式選擇文件類型 \(Windows\)](#)

使用 ControlCenter4 家用模式變更掃描尺寸 (Windows)

如需較快的掃描速度，請從掃描尺寸下拉式選單中選擇您文件的確切尺寸。

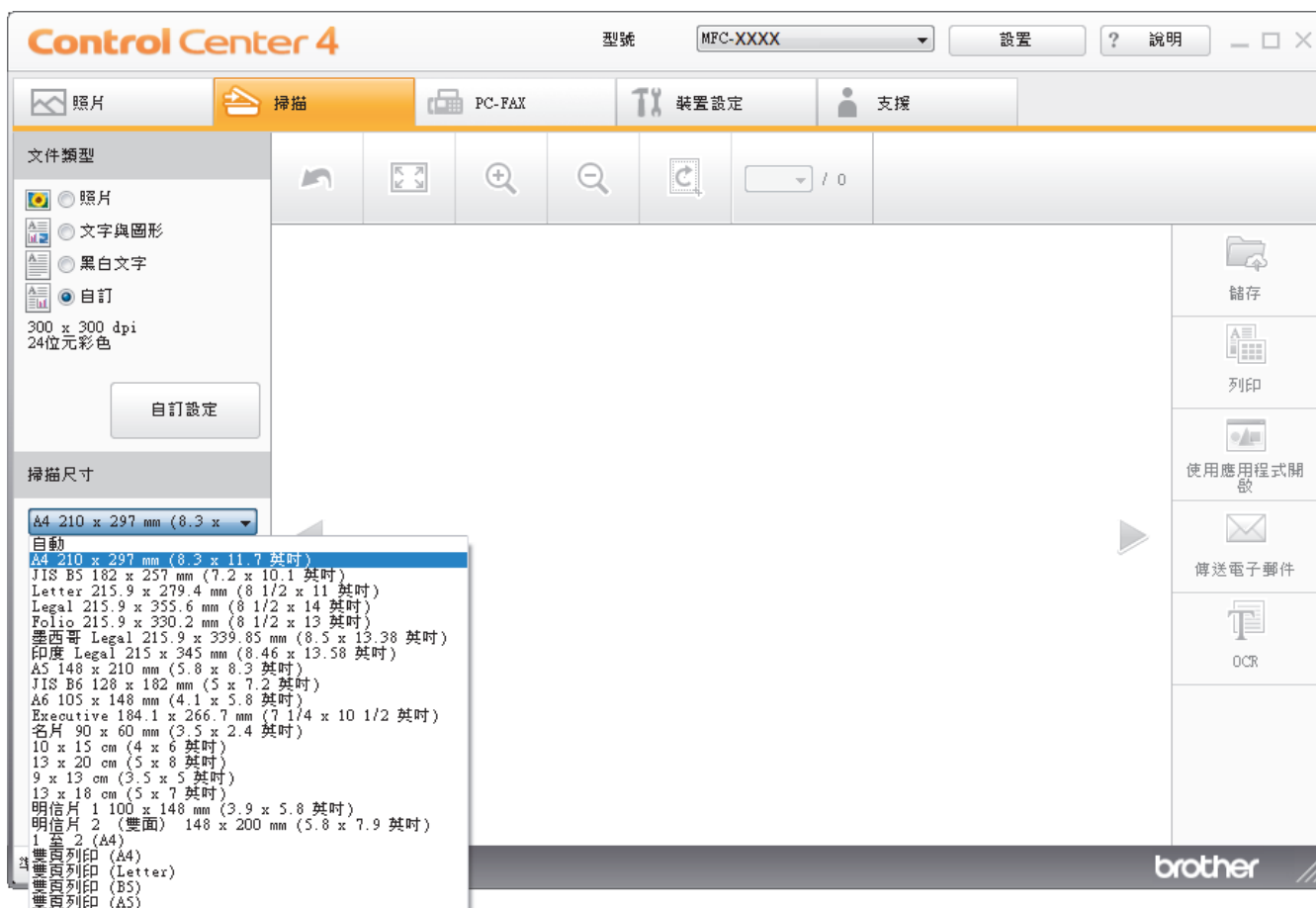

✓ 相關資訊

- 使用 ControlCenter4 家用模式進行掃描 (Windows)

使用 ControlCenter4 家用模式裁切掃描影像 (Windows)

影像編輯工具列中的裁切工具讓您可裁切掉掃描影像中不需要的部分。請使用放大和縮小工具幫助您檢視要裁切的影像。

影像編輯工具列

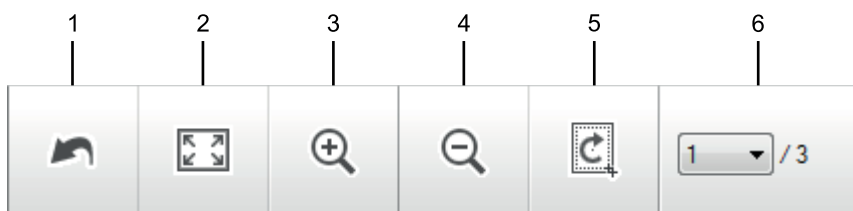

1. 重新啟動

取消套用到選定影像的所有編輯。編輯的影像將恢復原始狀態。

2. 調整至適合視窗

顯示掃描影像時使整個影像符合視窗大小。

3. 放大

放大掃描影像。

4. 縮小

縮小掃描影像。

5. 裁切與編輯

移除影像的外面部分。按一下**裁切與編輯**按鈕，然後變更方框以框出裁剪後想保留的區域。

6. 頁碼計數器

指示影像檢視器中目前所顯示的掃描頁面的頁碼。若要顯示其他頁面，從下拉式頁碼選單中選擇所需頁碼。



如果已掃描多頁，可在預覽視窗中按一下向左或向右箭頭按鈕查看下一頁或上一頁。

1. 掃描文件。

2. 按一下  (裁切與編輯) 編輯掃描的影像。

將顯示**裁切與編輯 - ControlCenter4** 視窗。

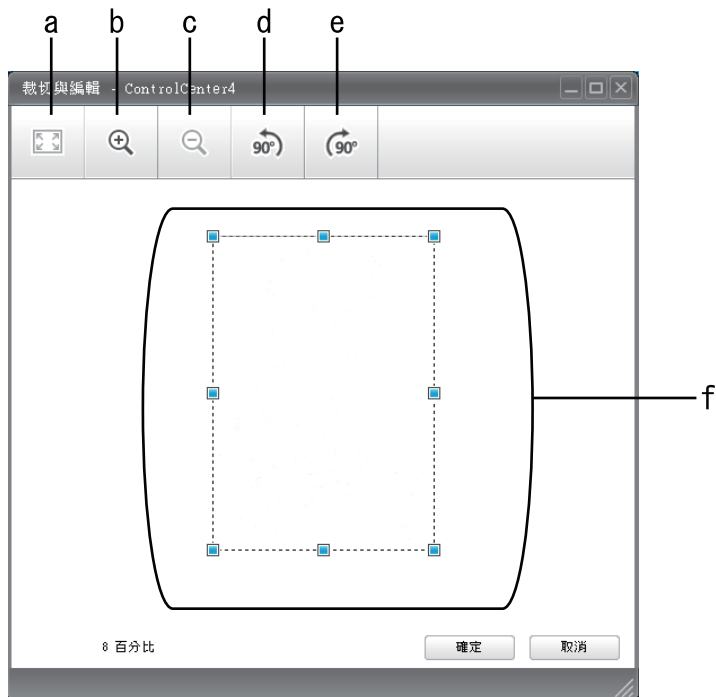

- a. 擴展掃描的影像以使整個影像符合視窗大小。
 - b. 放大影像。
 - c. 縮小影像。
 - d. 將影像逆時針旋轉 90 度。
 - e. 將影像順時針旋轉 90 度。
 - f. 按住並拖曳方框，以調整要裁切的區域。
3. 按一下**確定**。
編輯的影像顯示在影像檢視器中。

✓ 相關資訊

- [使用 ControlCenter4 家用模式進行掃描 \(Windows\)](#)

使用 ControlCenter4 家用模式列印掃描資料 (Windows)

在 Brother 機器上掃描文件，然後使用 ControlCenter4 中的可用印表機驅動程式功能列印副本。

1. 掃描文件。
2. 按一下 **列印**。



- a. 顯示目前選擇的影像。
 - b. 按一下 **內容** 按鍵變更特定印表機設定。
 - c. 選擇 **紙張大小**、**媒體類型** 和 **版面設定** 選項。目前設定帶有藍色方框。
3. 設置列印設定，再按一下 **開始列印** 按鍵。

✓ 相關資訊

- [使用 ControlCenter4 家用模式進行掃描 \(Windows\)](#)

在 ControlCenter4 家用模式下使用應用程式開啟 (Windows)

按一下**使用應用程式開啟**按鈕，即可將影像直接掃描到圖形應用程式中，以備編輯。

1. 按一下**使用應用程式開啟**按鈕。
2. 從下拉式選單中選擇應用程式，再按一下**確定**。
影像將會在您所選擇的應用程式中開啟。

相關資訊

- [使用 ControlCenter4 家用模式進行掃描 \(Windows\)](#)

使用 ControlCenter4 家用模式將掃描資料以 PDF 檔案格式儲存到資料夾 (Windows)

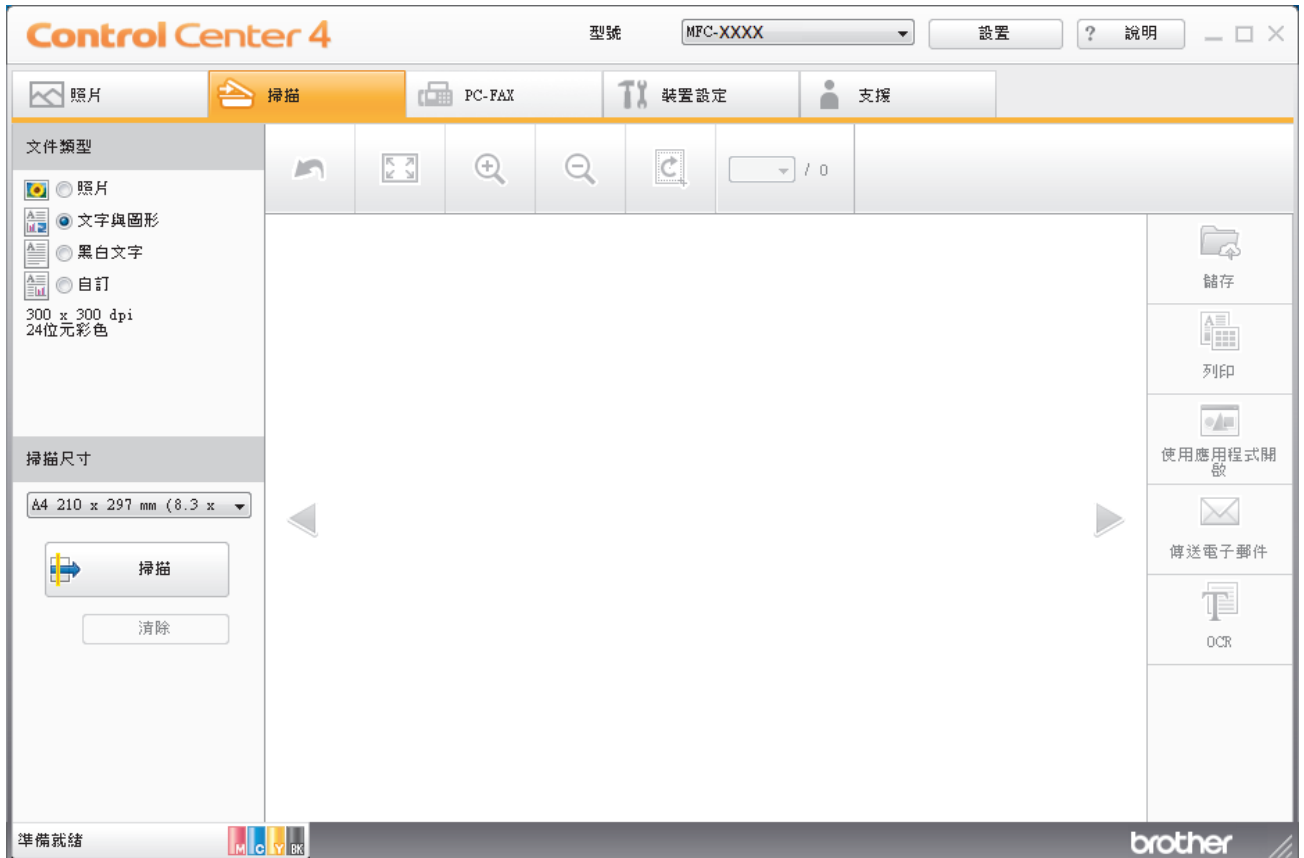

選擇**家用模式**作為 ControlCenter4 的模式設定。

1. 放入您的文件。
2. 按一下工作欄中的  (ControlCenter4) 圖示，然後按一下**開啟**。
3. 按一下**掃描**標籤。

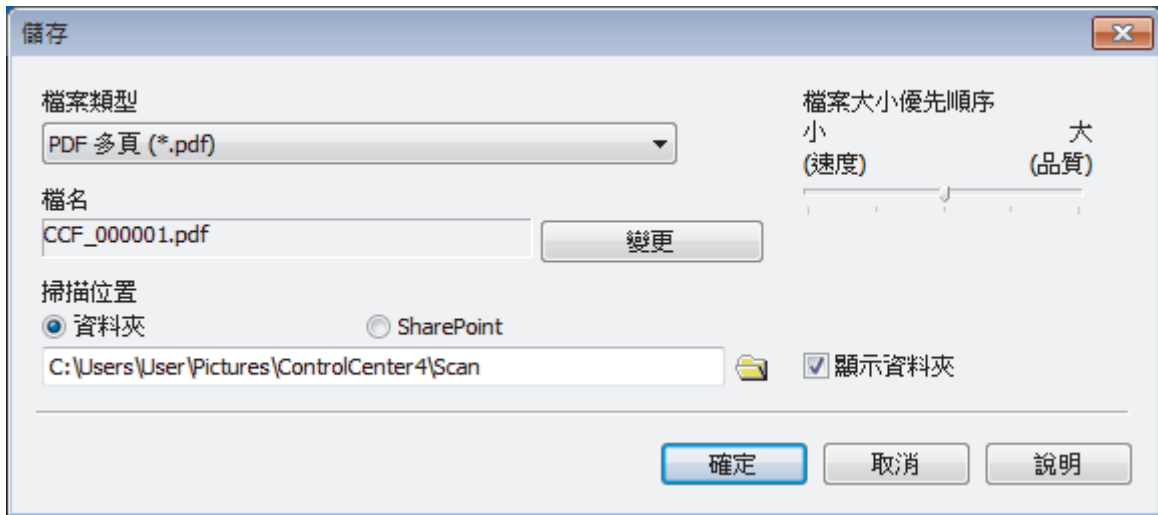

4. 選擇**文件類型**。
5. 如有需要，變更文件尺寸。
6. 按一下  (**掃描**)。
- 機器開始掃描，掃描影像將會顯示在影像檢視器中。
7. 按一下向左或向右箭頭按鈕預覽各掃描頁面。
8. 按一下**儲存**。
- 儲存**對話方塊將會顯示。
9. 按一下**檔案類型**下拉式選單，然後選擇 PDF 檔案。



 若要將文件儲存為受密碼保護的 PDF，請從**保全的 PDF 單頁 (*.pdf)**下拉式選單中選擇**保全的 PDF 多頁 (*.pdf)**或**檔案類型**，按一下 ，然後輸入密碼。

10. 若要變更檔案名稱，按一下**變更**按鍵 (如有需要)。
11. 按一下資料夾圖示，瀏覽並選擇您要用於儲存掃描文件的資料夾。
12. 按一下**確定**。
掃描文件將以 PDF 檔案格式儲存到目標資料夾中。

相關資訊

- [使用 ControlCenter4 家用模式進行掃描 \(Windows\)](#)

ControlCenter4 家用模式的掃描設定 (Windows)

設定	適用功能			
	使用應用程式開啟	OCR	傳送電子郵件	儲存
檔案類型	-	是	是	是
目標應用程式	是	是	-	-
OCR 語言 (僅適用於某些型號)	-	是	-	-
檔名	-	-	-	是
掃描位置	-	-	-	是
顯示資料夾	-	-	-	是
檔案大小優先順序	-	-	是	是

檔案類型

選擇要用於已掃描資料的檔案類型。

對於傳送電子郵件和儲存：

- Windows Bitmap (*.bmp)
- JPEG (*.jpg)(建議大多數使用者掃描相片時使用)
- TIFF 單頁 (*.tif)
- TIFF 多頁 (*.tif)
- Portable Network Graphics (*.png)
- PDF 單頁 (*.pdf)(建議掃描和共用文件時使用)
- PDF 多頁 (*.pdf)(建議掃描和共用文件時使用)
- 高壓縮 PDF 單頁 (*.pdf)
- 高壓縮 PDF 多頁 (*.pdf)
- 保全的 PDF 單頁 (*.pdf)
- 保全的 PDF 多頁 (*.pdf)
- 可搜尋 PDF 單頁 (*.pdf)
- 可搜尋 PDF 多頁 (*.pdf)
- XML Paper Specification (*.xps) (在 Windows 7、Windows 8 和 Windows 10 作業系統下，或者使用支援 XML 紙張規格檔案的應用程式時，XML 紙張規格可用)
- Microsoft Office Word (*.docx) (僅適用於某些型號)
- Microsoft Office PowerPoint (*.pptx) (僅適用於某些型號)
- Microsoft Office Excel (*.xlsx) (僅適用於某些型號)

對於 OCR：

- Text (*.txt)
- HTML 3.2 (*.htm)
- HTML 4.0 (*.htm)
- 可搜尋 PDF 單頁 (*.pdf)
- 可搜尋 PDF 多頁 (*.pdf)
- WordPad (*.rtf)
- RTF Word 2000 (*.rtf)
- WordPerfect 9, 10 (*.wpd)

-
- Microsoft Excel 2003, XP (*.xls)

目標應用程式

從下拉式選單中選擇目標應用程式。

OCR 語言

設定與掃描文件的文字語言一致的光學字元識別 (OCR) 語言(僅適用於某些型號)。

檔名

按一下**變更**變更檔案名稱的前綴。

掃描位置

選擇**資料夾**或 **SharePoint** 選項按鍵，以指定您想用於儲存掃描文件的目標位置。

顯示資料夾

選擇此選項以在掃描之後自動顯示目標資料夾。

檔案大小優先順序

調整掃描影像的資料壓縮比率。透過左右移動**檔案大小優先順序**滑動器來變更檔案大小。

自訂設定

選擇**自訂**選項，按一下**自訂設定**按鍵，然後變更設定。

掃描尺寸

從**掃描尺寸**下拉式選單中選擇您文件的確切尺寸。



相關資訊

- [使用 ControlCenter4 家用模式進行掃描 \(Windows\)](#)
-

使用 ControlCenter4 進階模式進行掃描 (Windows)

透過 ControlCenter4 進階模式，您可以更好地控制機器的具體功能，並且可以自訂一鍵掃描操作。

- [使用 ControlCenter4 進階模式掃描照片和圖形 \(Windows\)](#)
- [使用 ControlCenter4 進階模式將掃描資料以 PDF 檔案格式儲存到資料夾 \(Windows\)](#)
- [使用 ControlCenter4 進階模式掃描身分證的兩面 \(Windows\)](#)
- [使用 ControlCenter4 進階模式掃描到電子郵件附件 \(Windows\)](#)
- [使用 ControlCenter4 進階模式掃描到可編輯的文字檔案 \(OCR\) \(Windows\)](#)
- [使用 ControlCenter4 進階模式掃描到 Office 檔案 \(Windows\)](#)
- [ControlCenter4 進階模式的掃描設定 \(Windows\)](#)
- [變更 ControlCenter4 中的操作模式 \(Windows\)](#)

使用 ControlCenter4 進階模式掃描照片和圖形 (Windows)

將掃描的照片或圖形直接發送至您的電腦。

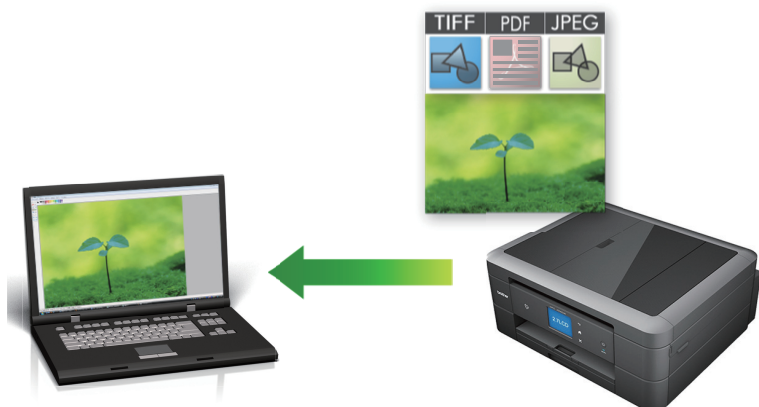

選擇**進階模式**作為 ControlCenter4 的模式設定。

1. 放入您的文件。
2. 按一下工作欄中的 **CC4** (ControlCenter4) 圖示，然後按一下**開啟**。
3. 按一下**掃描**標籤。



4. 按一下**影像**按鍵。
掃描設定對話方塊將會顯示。

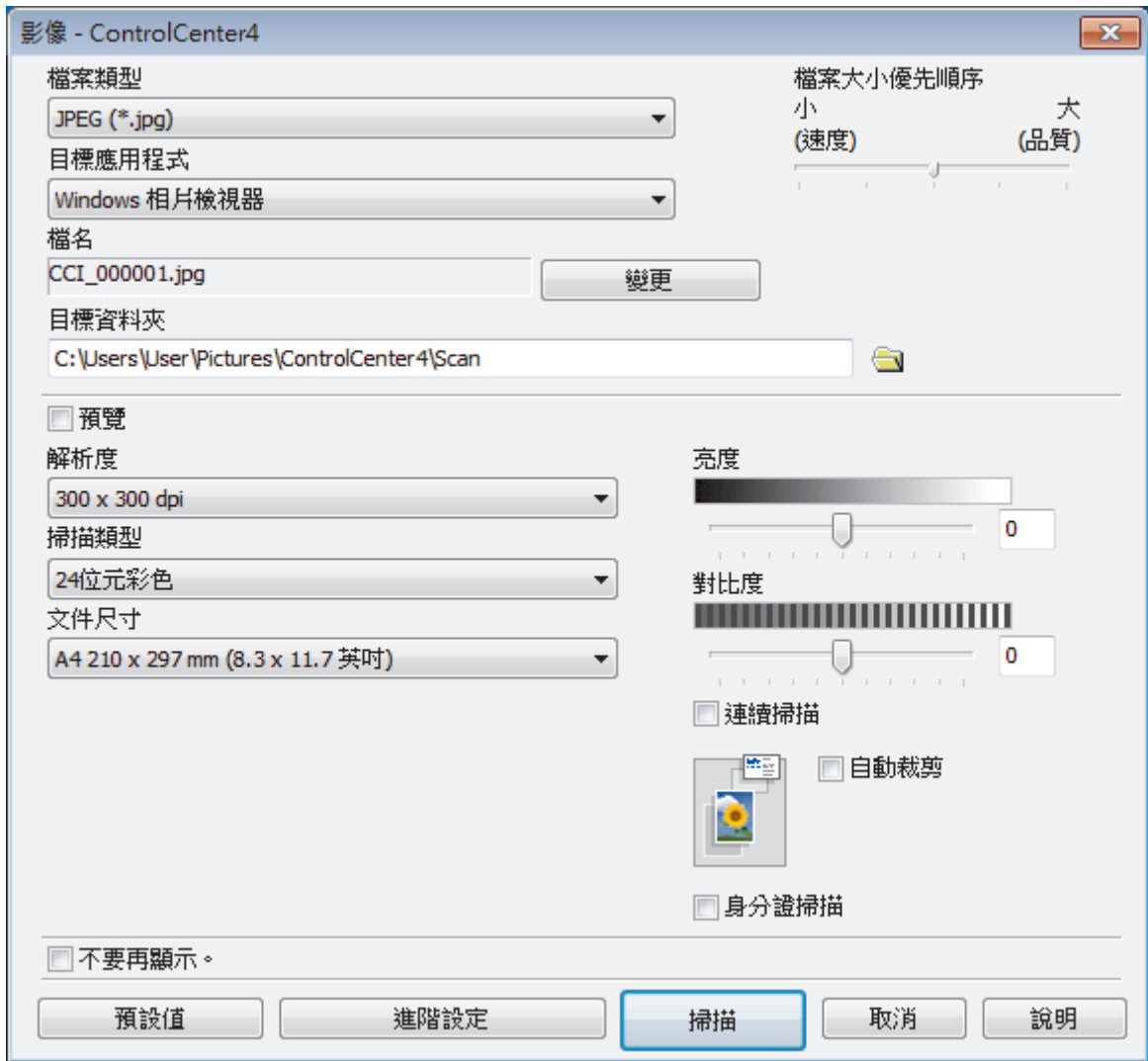

5. 如有需要，變更檔案格式、檔案名稱、目標資料夾、解析度和色彩等掃描設定。



- 若要變更檔案名稱，按一下**變更**。
- 若要變更**目標資料夾**，按一下資料夾圖示。
- 若要預覽和設置掃描影像，請勾選**預覽**核取方塊。

6. 按一下 **掃描**。

機器開始掃描。影像將會在您所選擇的應用程式中開啟。



相關資訊

- 使用 [ControlCenter4 進階模式進行掃描 \(Windows\)](#)

使用 ControlCenter4 進階模式將掃描資料以 PDF 檔案格式儲存到資料夾 (Windows)

掃描文件並以 PDF 檔案儲存到電腦資料夾中。



選擇**進階模式**作為 ControlCenter4 的模式設定。



1. 放入您的文件。
2. 按一下工作欄中的  (ControlCenter4) 圖示，然後按一下**開啟**。
3. 按一下**掃描**標籤。

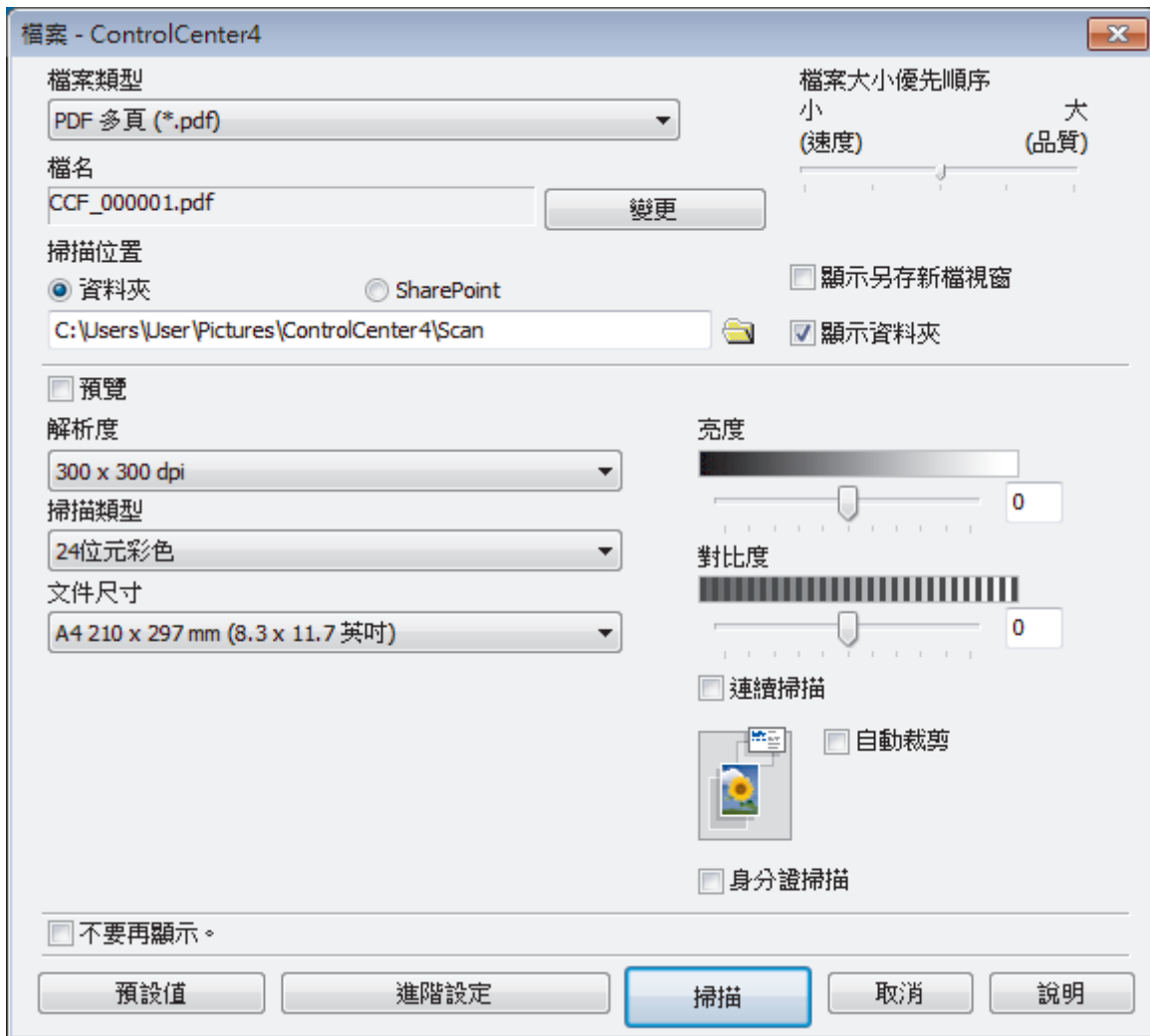

- 按一下 **檔案** 按鍵。
掃描設定對話方塊將會顯示。



- 按一下 **檔案類型** 下拉式選單，然後選擇 PDF 檔案。

 若要將文件儲存為受密碼保護的 PDF，請從**檔案類型**下拉式選單中選擇**保全的 PDF 單頁 (*.pdf)**或**保全的 PDF 多頁 (*.pdf)**，按一下 ，然後輸入密碼。

- 按一下資料夾圖示，瀏覽並選擇您要用於儲存掃描文件的資料夾。
- 如有需要，變更檔案格式、檔案名稱、解析度和色彩等掃描設定。

 若要預覽和配置掃描影像，請勾選**預覽**核取方塊。

- 按一下 **掃描**。
機器開始掃描。檔案會儲存在所選資料夾中。

相關資訊

- 使用 [ControlCenter4 進階模式進行掃描 \(Windows\)](#)

使用 ControlCenter4 進階模式掃描身分證的兩面 (Windows)

選擇**進階模式**作為 ControlCenter4 的模式設定。

1. 將身分證在掃描器玻璃平台上。
2. 按一下工作欄中的  (ControlCenter4) 圖示，然後按一下**開啟**。
3. 按一下**掃描**標籤。



- 按一下 **檔案** 按鍵。
掃描設定對話方塊將會顯示。

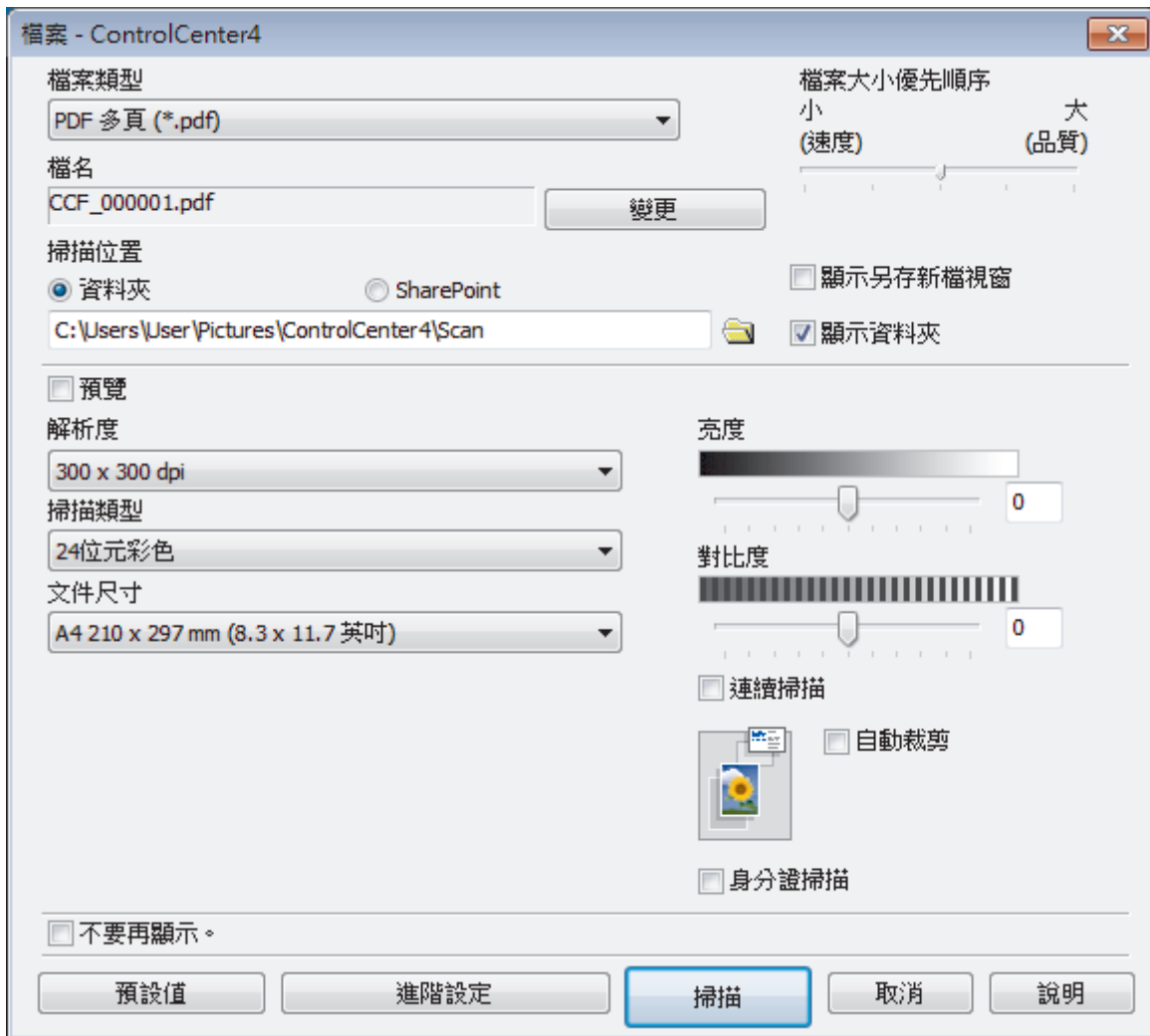

- 勾選 **身分證掃描** 核取方塊。
說明對話方塊將會顯示。
- 閱讀螢幕上的說明，然後按一下 **確定**。
- 如有需要，變更檔案格式、檔案名稱、掃描位置、解析度和色彩等掃描設定。
- 按一下 **掃描**。
機器開始掃描身分證的一面。
- 待機器掃描完此面後，翻轉身分證，然後按一下 **繼續** 掃描另一面。
- 按一下 **完成**。

✓ 相關資訊

- [使用 ControlCenter4 進階模式進行掃描 \(Windows\)](#)

使用 ControlCenter4 進階模式掃描到電子郵件附件 (Windows)

將掃描文件作為電子郵件附件發送。

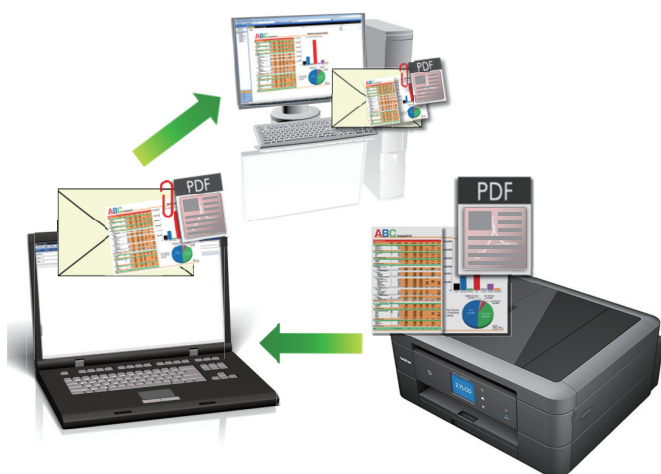

- 選擇**進階模式**作為 ControlCenter4 的模式設定。
- 掃描到電子郵件功能不支援網路郵件服務。請使用掃描到影像或掃描到檔案功能掃描文件或圖片，然後將掃描檔案添加為電子郵件訊息附件。



機器將掃描到預設電子郵件用戶端。

1. 放入您的文件。
2. 按一下工作欄中的 **cc4** (ControlCenter4) 圖示，然後按一下**開啟**。
3. 按一下**掃描**標籤。



4. 按一下**電子郵件**按鍵。
掃描設定對話方塊將會顯示。

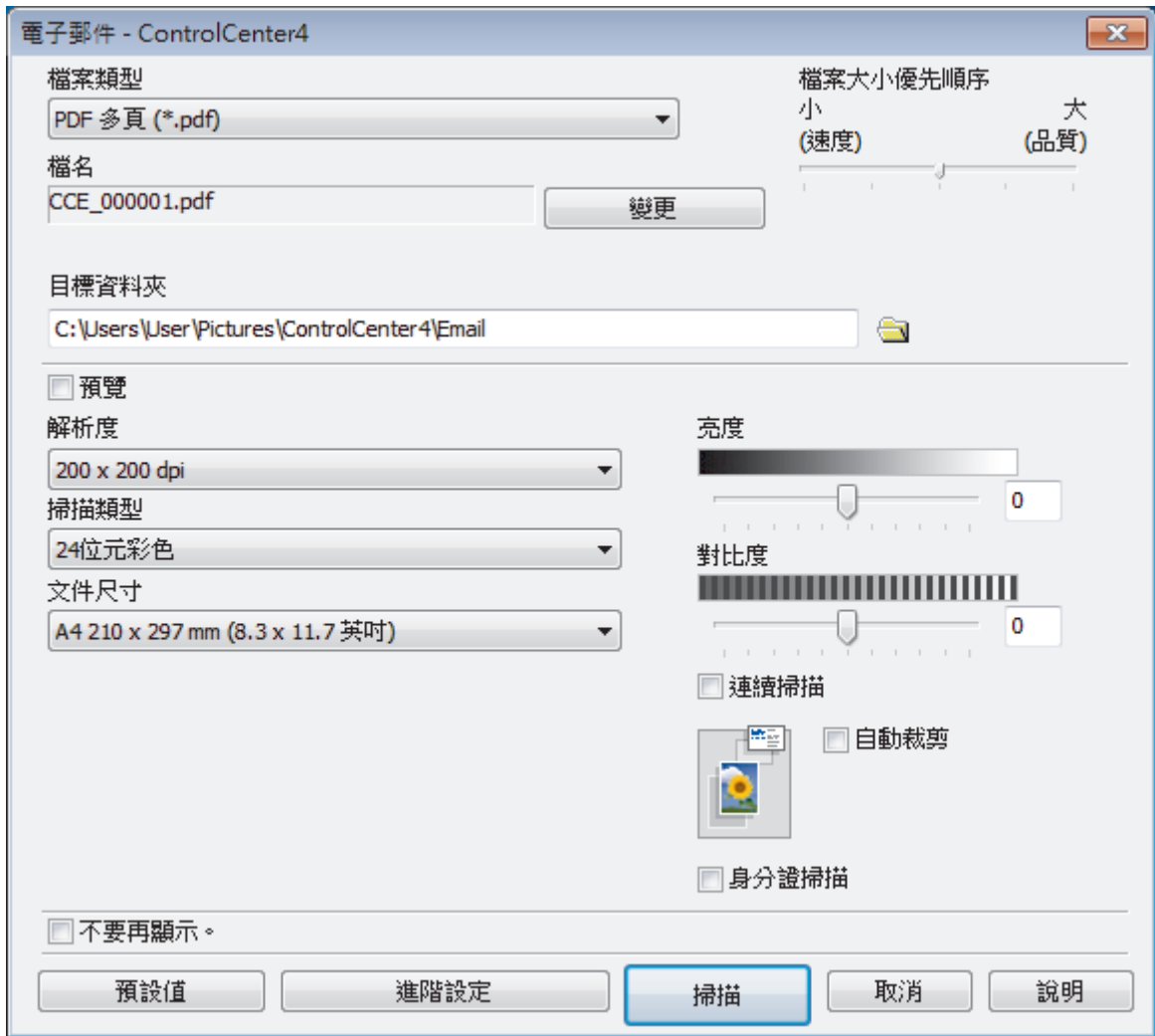

5. 如有需要，變更檔案格式、檔案名稱、目標資料夾、解析度和色彩等掃描設定。



- 若要變更檔案名稱，按一下**變更**。
- 若要變更**目標資料夾**，按一下資料夾圖示。
- 若要預覽和設置掃描影像，請勾選**預覽**核取方塊。

6. 按一下**掃描**。

機器開始掃描。預設的電子郵件應用程式將開啟，掃描的影像將作為附件添加到新的空白電子郵件訊息中。



相關資訊

- 使用 [ControlCenter4 進階模式進行掃描 \(Windows\)](#)

使用 ControlCenter4 進階模式掃描到可編輯的文字檔案 (OCR) (Windows)

相關機型: DCP-J772DW/MFC-J491DW/MFC-J690DW/MFC-J890DW

本機器可使用光學字元識別 (OCR) 技術將掃描文件中的字元轉化為文字。然後，您便可以使用喜好的文字編輯應用程式編輯文字。



- 選擇**進階模式**作為 ControlCenter4 的模式設定。

- 放入您的文件。
- 按一下工作欄中的 **CC4** (ControlCenter4) 圖示，然後按一下**開啟**。
- 按一下**掃描**標籤。



- 按一下 **OCR** 按鍵。
掃描設定對話方塊將會顯示。

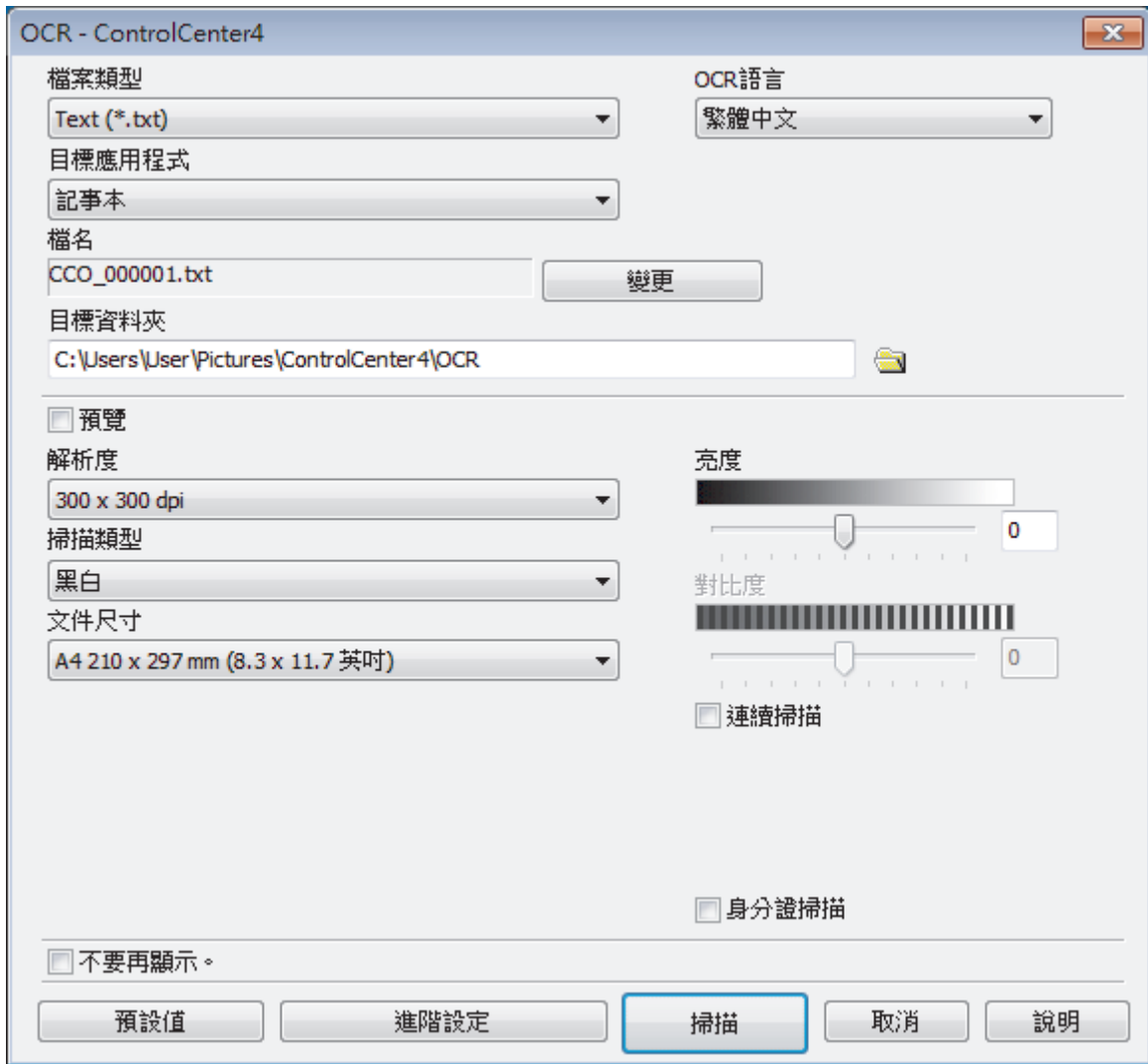

5. 如有需要，變更檔案格式、檔案名稱、目標資料夾、解析度和色彩等掃描設定。



- 若要變更檔案名稱，按一下**變更**。
- 若要變更**目標資料夾**，按一下資料夾圖示。
- 若要預覽和設置掃描影像，請勾選**預覽**核取方塊。

6. 按一下 **掃描**。

機器將掃描文件並將其轉化為可編輯的文字，然後發送到您預設的文字編輯應用程式。



相關資訊

- 使用 [ControlCenter4 進階模式進行掃描 \(Windows\)](#)

使用 ControlCenter4 進階模式掃描到 Office 檔案 (Windows)

本機器可將掃描資料轉化為 Microsoft Word、Microsoft PowerPoint 或 Microsoft Excel 檔案。

- 選擇**進階模式**作為 ControlCenter4 的模式設定。
- 若要使用此功能，您的電腦必須連接到網際網路。

1. 放入您的文件。
2. 按一下工作欄中的  (ControlCenter4) 圖示，然後按一下**開啟**。
3. 按一下**掃描**標籤。



4. 按一下**電子郵件**或**檔案**按鈕。
掃描設定對話方塊將會顯示。
5. 按一下**檔案類型**下拉式選單，再選擇 **Microsoft Office Word (*.docx)**、**Microsoft Office PowerPoint (*.pptx)** 或 **Microsoft Office Excel (*.xlsx)** 選項。
6. 如有需要，變更掃描設定。
7. 按一下**掃描**按鈕。
如果顯示有關網際網路連接的訊息對話方塊，請閱讀此資訊並按一下**確定**。

✓ 相關資訊

- [使用 ControlCenter4 進階模式進行掃描 \(Windows\)](#)

ControlCenter4 進階模式的掃描設定 (Windows)

設定	適用功能			
	影像	OCR	電子郵件	檔案
檔案類型	是	是	是	是
目標應用程式	是	是	-	-
OCR 語言 (僅適用於某些型號)	-	是	-	-
檔名	是	是	是	是
目標資料夾	是	是	是	-
掃描位置	-	-	-	是
顯示資料夾	-	-	-	是
顯示另存新檔視窗	-	-	-	是
檔案大小優先順序	是	-	是	是
預覽	是	是	是	是
解析度	是	是	是	是
掃描類型	是	是	是	是
文件尺寸	是	是	是	是
亮度	是	是	是	是
對比度	是	是	是	是
連續掃描	是	是	是	是
自動裁剪	是	-	是	是
身分證掃描	是	是	是	是
進階設定	是	是	是	是
預設值	是	是	是	是

檔案類型

選擇要用於已掃描資料的檔案類型。

對於影像、電子郵件和檔案：

- Windows Bitmap (*.bmp)
- JPEG (*.jpg)(建議大多數使用者掃描相片時使用)
- TIFF 單頁 (*.tif)
- TIFF 多頁 (*.tif)
- Portable Network Graphics (*.png)
- PDF 單頁 (*.pdf)(建議掃描和共用文件時使用)
- PDF 多頁 (*.pdf)(建議掃描和共用文件時使用)
- 高壓縮 PDF 單頁 (*.pdf)
- 高壓縮 PDF 多頁 (*.pdf)
- 保全的 PDF 單頁 (*.pdf)
- 保全的 PDF 多頁 (*.pdf)
- 可搜尋 PDF 單頁 (*.pdf)
- 可搜尋 PDF 多頁 (*.pdf)
- XML Paper Specification (*.xps) (在 Windows 7、Windows 8 和 Windows 10 作業系統下，或者使用支援 XML 紙張規格檔案的應用程式時，XML 紙張規格可用)

對於 OCR：

- Text (*.txt)
- HTML 3.2 (*.htm)
- HTML 4.0 (*.htm)
- 可搜尋 PDF 單頁 (*.pdf)
- 可搜尋 PDF 多頁 (*.pdf)
- WordPad (*.rtf)
- RTF Word 2000 (*.rtf)
- WordPerfect 9, 10 (*.wpd)
- Microsoft Excel 2003, XP (*.xls)

對於電子郵件和檔案：

- Microsoft Office Word (*.docx) (僅適用於某些型號)
- Microsoft Office PowerPoint (*.pptx) (僅適用於某些型號)
- Microsoft Office Excel (*.xlsx) (僅適用於某些型號)

目標應用程式

從下拉式選單中選擇目標應用程式。

OCR 語言

設定與掃描文件的文字語言一致的光學字元識別 (OCR) 語言(僅適用於某些型號)。

檔名

按一下**變更**變更檔案名稱的前綴。

目標資料夾

按一下資料夾圖示，瀏覽並選擇要將掃描的文件儲存至的資料夾。

掃描位置

選擇**資料夾**或 **SharePoint** 選項按鍵，以指定您想用於儲存掃描文件的目標位置。

顯示資料夾

選擇此選項以在掃描之後自動顯示目標資料夾。

顯示另存新檔視窗

選擇此選項可在每次掃描時都指定掃描影像的目標位置。

檔案大小優先順序

調整掃描影像的資料壓縮比率。透過左右移動**檔案大小優先順序**滑動器來變更檔案大小。

預覽

若要在掃描前預覽影像並裁剪不需要的部分，請選擇**預覽**。

解析度

從**解析度**下拉式選單中選擇一個掃描解析度。解析度越高，所耗用的記憶體越多、傳輸時間越長，但所產生的掃描影像越佳。

掃描類型

從掃描色彩深度的範圍進行選擇。

- **自動**
適用於所有類型的文件。此模式自動選擇適合文件的色彩深度。
- **黑白**
用於文字或線條影像。

- **灰階 (誤差擴散)**

用於相片影像或圖形。(「誤差擴散」是一種用於建立模擬灰色影像，但不使用真灰色點的方法。以特定的型樣來放置黑點，以形成灰色外觀。)

- **真灰色**

用於相片影像或圖形。由於最多可使用 256 種灰色陰影，所以這種模式更精確。

- **24 位元彩色**

用於建立色彩再現最為精確的影像。此模式使用多達 1680 萬種色彩掃描影像，但是需要的記憶體空間最大，傳輸時間也最長。

文件尺寸

從文件尺寸下拉式選單中選擇您文件的確切尺寸。

- 如果您選擇 **1 至 2 (A4)** 選項，掃描的影像將被拆分為兩個 A5 尺寸的文件。

亮度

透過拖動滑動器來設定**亮度**級別，向右拖動會增加影像亮度，而向左拖動則會降低影像亮度。如果掃描的影像太亮，請設定較低的「亮度」等級，並再次掃描文件。如果影像太暗，請設定較高的「亮度」等級，並再次掃描文件。也可在欄位內輸入數值來設定**亮度**級別。

對比度

透過向右或向左移動滑動器來提高或降低**對比度**級別。增加對比度會更加突顯出影像的暗區和亮區，降低對比度則將會對灰階部分做更仔細的處理。也可在欄位內輸入數值來設定**對比度**級別。

連續掃描

選擇此選項可掃描多頁。掃描一頁後，可選擇繼續掃描或結束掃描。

自動裁剪

掃描放在掃描器玻璃上的多個文件。機器將掃描各個文件並建立單獨的檔案或一個多頁檔案。

身分證掃描

勾選此核取方塊可將身分證的兩面掃描到同一頁面上。

進階設定

在掃描設定對話方塊中按一下**進階設定**按鈕設置進階設定。

- **移除紙張透印/圖案**

- **移除背景色彩**

- 移除文件的底色，使掃描資料更加清晰。

- **旋轉影像**

- 旋轉掃描的影像。

- **跳過空白頁**

- 從掃描結果中移除文件空白頁。(僅適用於某些型號)

- **顯示掃描結果**

- 在電腦螢幕上顯示儲存的總頁數和跳過的空白頁數。(僅適用於某些型號)

預設值

選擇此選項可將所有設定恢復到出廠設定值。



相關資訊

- 使用 [ControlCenter4 進階模式進行掃描 \(Windows\)](#)



使用 Nuance™ PaperPort™ 14SE 或其他 Windows 應用程式進行掃描

您可使用 Nuance™ PaperPort™ 14SE 應用程式進行掃描。

- 若要下載 Nuance™ PaperPort™ 14SE 應用程式，按一下  (Brother Utilities)，選擇左側導覽列中的**執行更多**，然後按一下 **PaperPort**。
- Nuance™ PaperPort™ 14SE 支援 Windows 7、Windows 8、Windows 8.1、Windows 10 Home、Windows 10 Pro、Windows 10 Education 和 Windows 10 Enterprise。
- 如需各應用程式的詳細使用說明，按一下應用程式的**說明**選單，再按一下**快速入門手冊**功能區中的**說明**。



下列步驟中的掃描說明適用於 PaperPort™ 14SE。其他 Windows 應用程式的掃描說明與這些步驟類似。PaperPort™ 14SE 支援 TWAIN 和 WIA 驅動程式；這些步驟中使用的是 TWAIN 驅動程式 (建議採用)。

- 視乎您的機器型號，可能未附帶 Nuance™ PaperPort™ 14SE。如果未附帶，您可使用其他支援掃描的軟體應用程式。
1. 放入您的文件。
 2. 啟動 PaperPort™ 14SE。
執行下列其中一項操作：
 - Windows 7
在您的電腦上按一下  (開始) > 所有程式 > Nuance PaperPort 14 > PaperPort。
 - Windows 8
按一下  (PaperPort)。
 - Windows 10
按一下  > Nuance PaperPort 14 > PaperPort。
 3. 按一下**桌面**選單，再按一下**桌面**功能區中的**掃描設置**。
掃描或取得相片面板將會顯示在螢幕左側。
 4. 按一下**選取**。
 5. 從可用掃描器清單中，選擇 **TW-Brother MFC-XXXX** 或 **TW-Brother MFC-XXXX LAN** (MFC-XXXX 是您機器的型號名稱)。若要使用 WIA 驅動程式，請選擇前綴為「WIA」的 Brother 驅動程式。
 6. 勾選**掃描或取得相片**面板中的**顯示掃描器對話方塊**核取方塊。
 7. 按一下**掃描**。
掃描器設定對話方塊將會顯示。

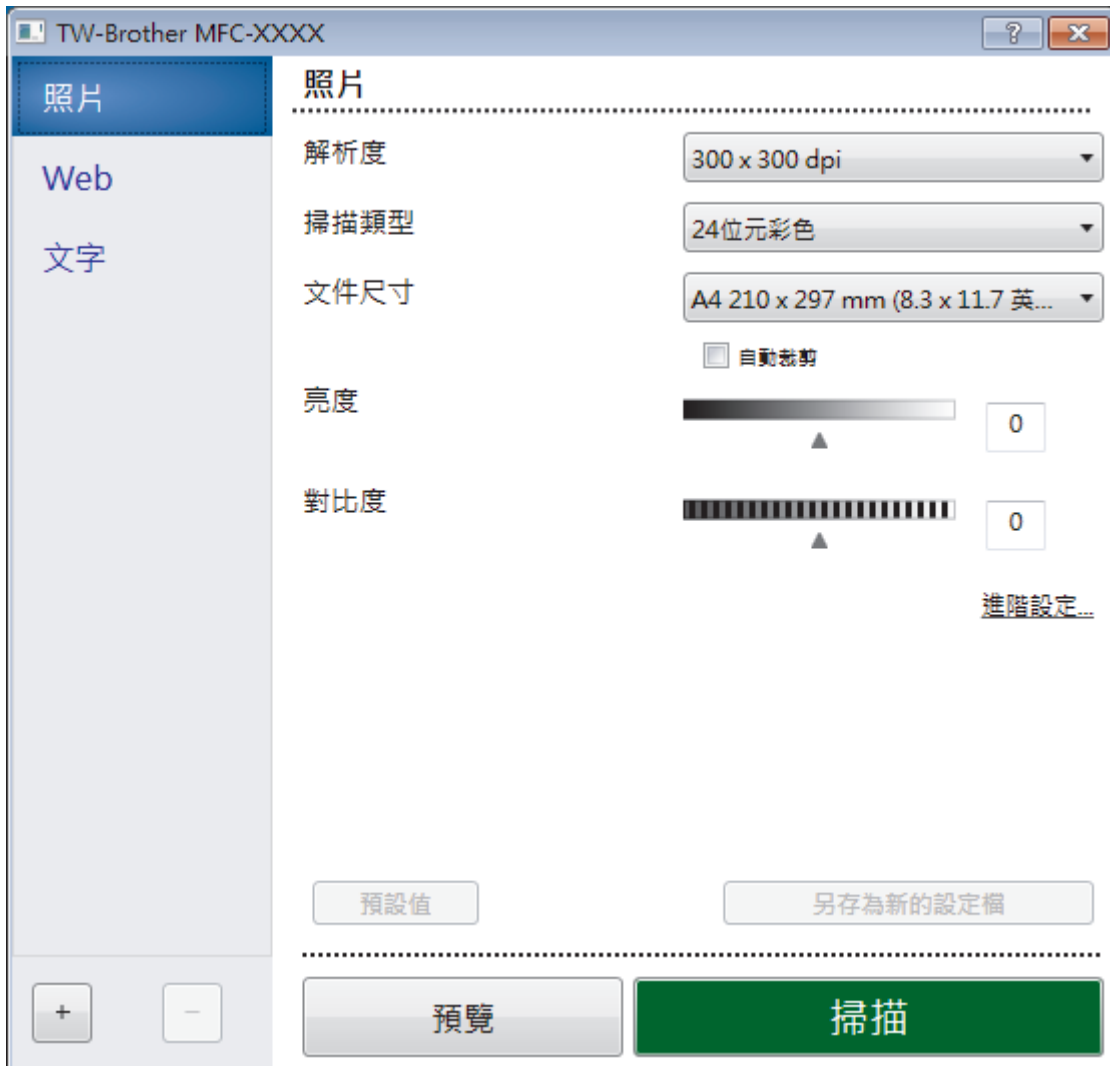

8. 如有需要，在掃描器安裝對話方塊中調整設定。
9. 按一下**文件尺寸**下拉式選單，然後選擇所需文件尺寸。
10. 若要在掃描前預覽影像並裁切不需要的部分，請按一下**預覽**。
11. 按一下**掃描**。
機器即會開始掃描。

✓ 相關資訊

- [從電腦掃描 \(Windows\)](#)
- [TWAIN 驅動程式設定 \(Windows\)](#)

TWAIN 驅動程式設定 (Windows)

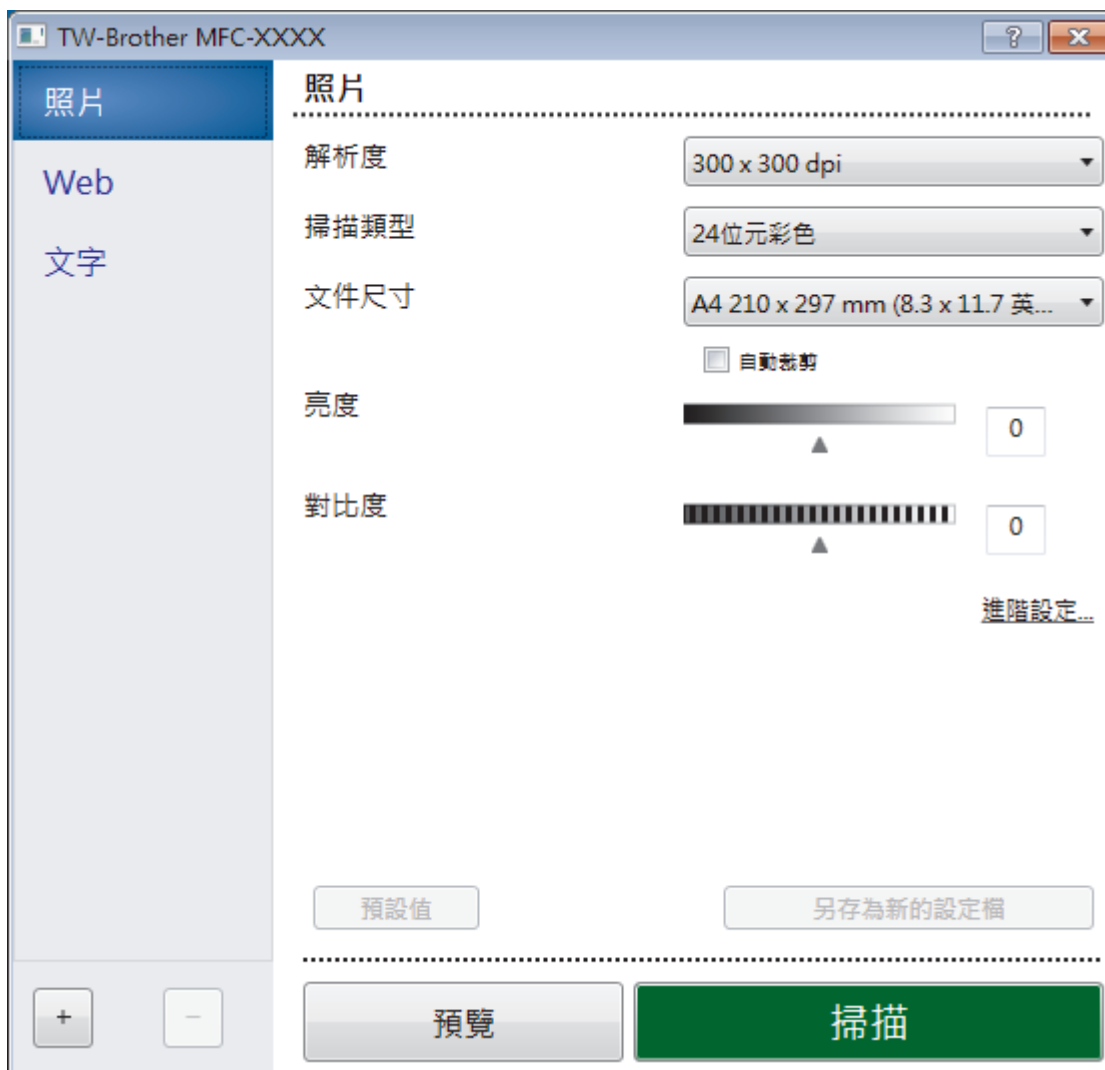

請注意，項目名稱和可指派的值會根據機器而有所不同。

1. 掃描

視乎您要掃描的文件類型，選擇**照片**、**Web** 或**文字**選項。

掃描 (影像類型)		解析度	掃描類型
照片	用於掃描照片影像。	300 x 300 dpi	24 位元彩色
Web	用於將掃描的影像附加到網頁。	100 x 100 dpi	24 位元彩色
文字	用於掃描文字文件。	200 x 200 dpi	黑白

2. 解析度

從**解析度**下拉式選單中選擇一個掃描解析度。解析度越高，所耗用的記憶體越多、傳輸時間越長，但所產生的掃描影像越佳。

3. 掃描類型

從掃描色彩深度的範圍進行選擇。

- **黑白**

用於文字或線條影像。

- **灰階 (誤差擴散)**

用於相片影像或圖形。(「誤差擴散」是一種用於建立模擬灰色影像，但不使用真灰色點的方法。以特定的型樣來放置黑點，以形成灰色外觀。)

- **真灰色**

用於相片影像或圖形。由於最多可使用 256 種灰色陰影，所以這種模式更精確。

- **24 位元彩色**

用於建立色彩再現最為精確的影像。此模式使用多達 1680 萬種色彩掃描影像，但是需要的記憶體空間最大，傳輸時間也最長。

4. 文件尺寸

從預設掃描尺寸中選擇您文件的確切尺寸。

如果您選擇自訂，自訂文件尺寸對話方塊將會顯示，您可指定文件尺寸。



5. 亮度

透過拖動滑動器來設定**亮度**級別，向右拖動會增加影像亮度，而向左拖動則會降低影像亮度。如果掃描的影像太亮，請設定較低的「亮度」等級，並再次掃描文件。如果影像太暗，請設定較高的「亮度」等級，並再次掃描文件。也可在欄位內輸入數值來設定亮度級別。

6. 對比度

透過向右或向左移動滑動器來提高或降低**對比度**級別。增加對比度會更加突顯出影像的暗區和亮區，降低對比度則將會對灰階部分做更仔細的處理。也可在欄位內輸入數值來設定對比度級別。

7. 自動裁剪

掃描放在掃描器玻璃上的多個文件。機器將掃描各個文件並建立單獨的檔案或一個多頁檔案。

8. 進階設定

在掃描器設定對話方塊中按一下**進階設定**按鈕設置進階設定。

- **紙張**

- **旋轉影像**

旋轉掃描的影像。

- **增強**

- **背景處理**

- **移除紙張透印/圖案**

防止文字透背。

- **移除背景色彩**

移除文件的底色，使掃描資料更加清晰。

- **濾除色彩**

選擇要從掃描影像中移除的顏色。

- **粗體格式設定**

加粗以突出原稿字元。

- **模糊字元修正**

修正破損或不完整的原稿字元，以方便閱讀。

- **邊緣強調**

使原稿字元更清晰。

- **降低雜訊**

用於改善和增強掃描影像的品質。選擇 **24 位元彩色** 選項和 **300 x 300 dpi**、**400 x 400 dpi** 或 **600 x 600 dpi** 掃描解析度時，**降低雜訊** 選項可用。

- **紙張處理**

- **邊緣填滿**

使用選定的色彩和範圍填滿掃描影像的四邊。

- **連續掃描**

選擇此選項可掃描多頁。掃描一頁後，可選擇繼續掃描或結束掃描。



相關資訊

- 使用 Nuance™ PaperPort™ 14SE 或其他 Windows 應用程式進行掃描

使用 Windows 傳真和掃描進行掃描

Windows 傳真和掃描應用程式是可用於掃描的另一個選項。

- Windows 傳真和掃描使用 WIA 掃描器驅動程式。
- 如果您想在預覽文件後裁剪部分頁面，則必須使用掃描器玻璃 (也稱為平台式) 進行掃描。

1. 放入您的文件。
2. 啟動 Windows 傳真和掃描。
3. 按一下 **檔案 > 新增 > 掃描**。
4. 選擇要使用的掃描器。
5. 按一下 **匯入** 或 **確定**。

新掃描對話方塊將會顯示。

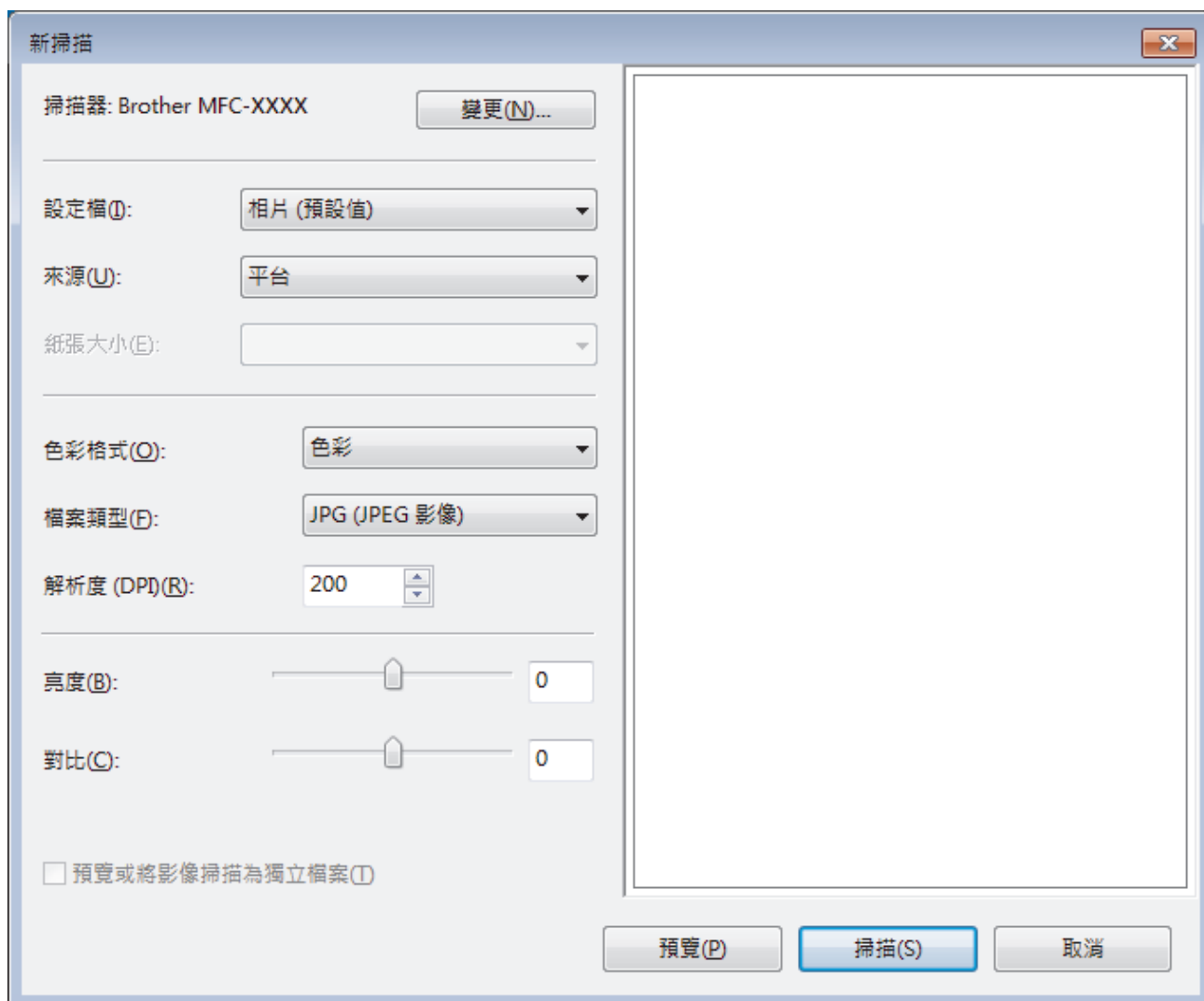

6. 如有需要，在掃描器安裝對話方塊中調整設定。
掃描器的解析度最高可設定為 1200 dpi。如果您想以更高的解析度進行掃描，請使用 **Brother Utilities** 中的 **掃描器公用程式** 軟體。
7. 按一下 **掃描**。
機器開始掃描文件。

✓ 相關資訊

- [從電腦掃描 \(Windows\)](#)

-
- WIA 驅動程式設定 (Windows)
-

WIA 驅動程式設定 (Windows)

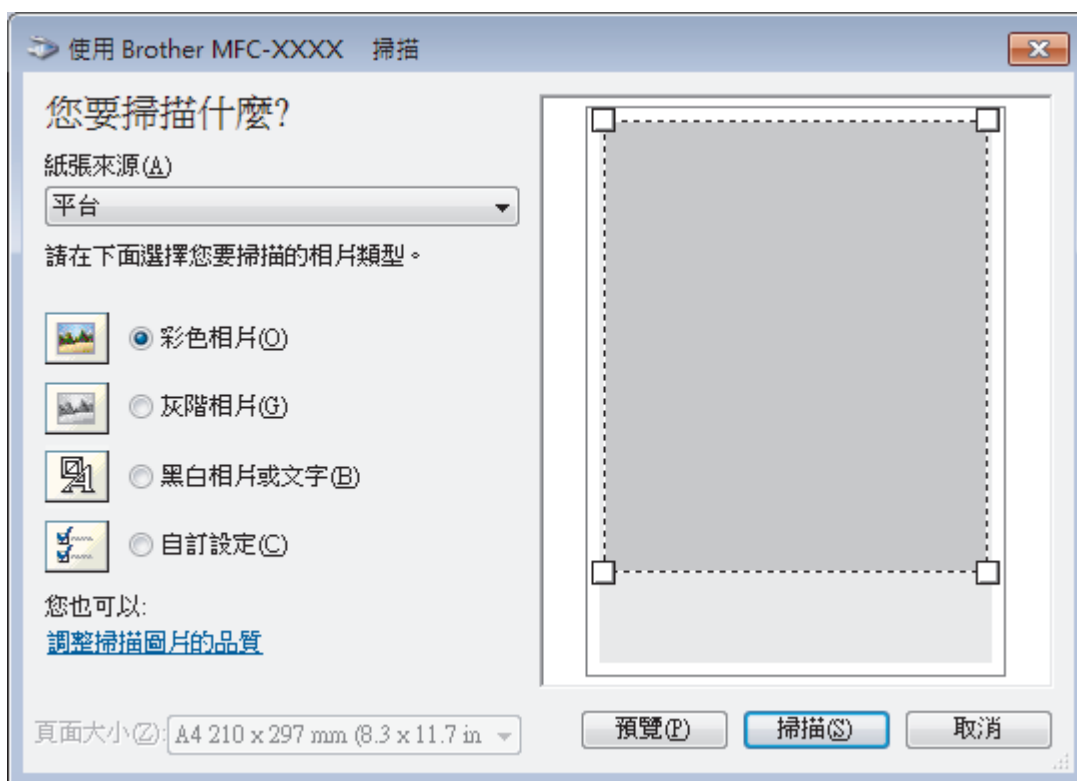

紙張來源

從下拉式選單中選擇文件送紙器或平台。

相片類型 (影像類型)

選擇您想掃描的文件類型彩色相片、灰階相片、黑白相片或文字或自訂設定。

若要變更進階設定，請按一下調整掃描圖片的品質連結。

頁面大小

如果選擇文件送紙器作為紙張來源，頁面大小選項可用。



亮度

透過拖動滑動器來設定**亮度**級別。向右拖動會增加影像亮度，而向左拖動則會降低影像亮度。如果掃描影像太亮，請降低亮度級別，然後再重新掃描文件。如果掃描影像太暗，請提高亮度級別，然後再重新掃描文件。

對比

透過向右或向左移動滑動器來提高或降低**對比**級別。增加對比度會更加突顯出影像的暗區和亮區，降低對比度則將會對灰階部分做更仔細的處理。也可在欄位內輸入數值來設定對比度級別。

解析度 (DPI)

從**解析度 (DPI)** 清單中選擇掃描解析度。解析度越高，所耗用的記憶體越多、傳輸時間越長，但所產生的掃描影像越佳。



相關資訊

- [使用 Windows 傳真和掃描進行掃描](#)
-

安裝 BookScan Enhancer 和 Whiteboard Enhancer (Windows)

BookScan Enhancer 和 Whiteboard Enhancer 都是影像處理應用程式。BookScan Enhancer 可自動修正從書本掃描的影像。Whiteboard Enhancer 可清除和增強白板相片中的文字與影像。

這些應用程式不適用於 Windows Server 系列。

- 機器必須啟動，並連接到電腦。
- 電腦必須連接到網際網路。
- 您必須以管理員 (Administrator) 身分登入。

1. 按一下  (Brother Utilities)。
2. 從下拉式選單中選擇您的機器。
3. 選擇左側導覽列中的**執行更多**。
4. 按一下 **BookScan&WhiteBoard Suite** 並遵循螢幕上的說明進行安裝。

✓ 相關資訊

- [從電腦掃描 \(Windows\)](#)

從電腦掃描 (Mac)

有多種可使用 Mac 從 Brother 機器上掃描照片和文件的方式供您選擇。請使用 Brother 提供的軟體應用程式或您喜歡的掃描應用程式。

- [使用 Brother iPrint&Scan 進行掃描 \(Mac\)](#)
- [使用 TWAIN 相容應用程式進行掃描 \(Mac\)](#)
- [使用 AirPrint 進行掃描 \(macOS\)](#)

使用 Brother iPrint&Scan 進行掃描 (Mac)

1. 在 Finder 選單列中，按一下前往 > 應用程式，然後按兩下 iPrint&Scan 圖示。
Brother iPrint&Scan 螢幕將會顯示。
2. 如果未選擇您的 Brother 機器，按一下**選擇機器**按鍵，然後遵循螢幕上的說明選擇 Brother 機器。
3. 按一下**掃描**圖示，然後遵循螢幕上的說明掃描您的文件。

✓ 相關資訊

- [從電腦掃描 \(Mac\)](#)
- [適用於 Windows 和 Mac 的 Brother iPrint&Scan](#)
- [從 Brother iPrint&Scan 變更掃描按鍵設定 \(Mac\)](#)

使用 TWAIN 相容應用程式進行掃描 (Mac)

您還可以使用 TWAIN 相容應用程式進行掃描。有關掃描過程的更多資訊，請參閱應用程式的使用說明書。

若要使用 Brother TWAIN 驅動程式，請轉到 Brother Solutions Center 網站 (support.brother.com) 上您的機器型號的頁面下載並下載掃描器驅動程式(TWAIN)。

1. 啟動圖形應用程式，然後選擇掃描操作。
即會出現掃描器設定對話方塊。

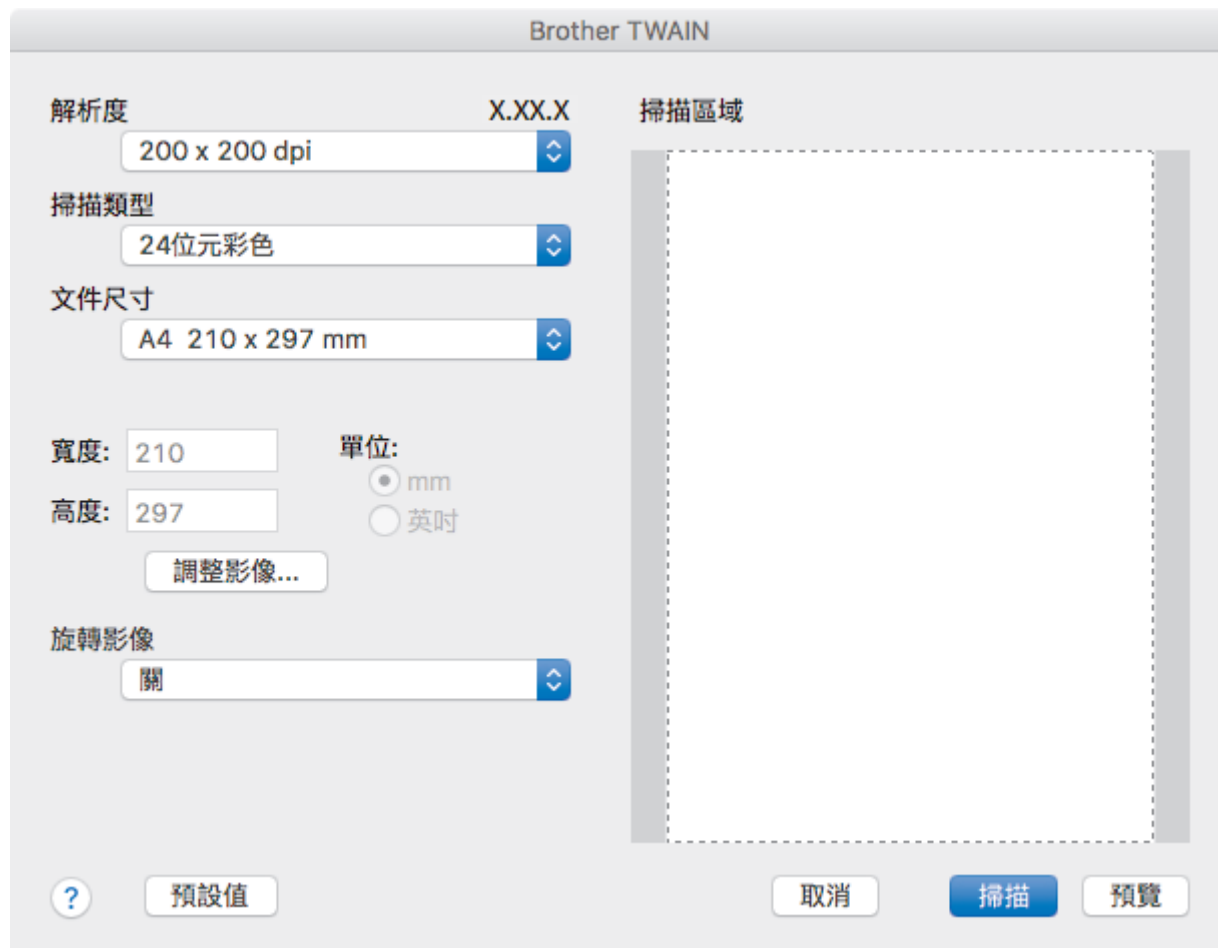

2. 如有需要，變更掃描設定，如解析度、掃描類型或調整影像。
3. 按一下文件尺寸彈出式選單，然後選擇所需文件尺寸。
4. 若要在掃描前預覽影像並裁剪不需要的部分，請按一下預覽選項。



- 選擇文件尺寸後，在您想掃描的部分上方按住滑鼠按鍵並拖動滑鼠指標，以調整掃描區域。

5. 按一下 **掃描**。
機器開始掃描。

✓ 相關資訊

- [從電腦掃描 \(Mac\)](#)
- [TWAIN 驅動程式設定 \(Mac\)](#)

TWAIN 驅動程式設定 (Mac)



- 視乎您的機器，項目名稱和可分配值可能會有所不同。
- 僅當在對比度選項中選擇了灰階（誤差擴散）、真灰色或 24 位元彩色時，掃描類型設定可用。

1. 解析度

從解析度彈出式選單中選擇掃描解析度。解析度越高，所耗用的記憶體越多、傳輸時間越長，但所產生的掃描影像越佳。

2. 掃描類型

從掃描色彩深度的範圍進行選擇。

• 黑白

用於文字或線條影像。

• 灰階（誤差擴散）

用於相片影像或圖形。（「誤差擴散」是一種用於建立模擬灰色影像，但不使用真灰色點的方法。以特定的型樣來放置黑點，以形成灰色外觀。）

• 真灰色

用於相片影像或圖形。由於最多可使用 256 種灰色陰影，所以這種模式更精確。

• 24 位元彩色

用於建立色彩再現最為精確的影像。此模式使用多達 1680 萬種色彩掃描影像，但是需要的記憶體空間最大，傳輸時間也最長。

3. 文件尺寸

從預設掃描尺寸中選擇您文件的確切尺寸。

- 如果您選擇自訂，則可指定文件尺寸。

4. 調整影像

按一下調整影像按鍵調整其他影像品質。



亮度

透過拖動滑動器來設定**亮度**級別，向右拖動會增加影像亮度，而向左拖動則會降低影像亮度。如果掃描的影像太亮，請設定較低的「亮度」等級，並再次掃描文件。如果影像太暗，請設定較高的「亮度」等級，並再次掃描文件。您也可在文字方塊內輸入數值來設定亮度。

對比度

透過向右或向左移動滑動器來提高或降低**對比度**級別。增加對比度會更加突顯出影像的暗區和亮區，降低對比度則將會對灰階部分做更仔細的處理。您也可在文字方塊內輸入數值來設定對比度。

降低雜訊

用於改善和增強掃描影像的品質。選擇 **降低雜訊** 選項和 **24 位元彩色**、**300 x 300 dpi** 或 **400 x 400 dpi** 掃描解析度時，**600 x 600 dpi** 選項可用。

5. 旋轉影像

旋轉掃描的影像。

✓ 相關資訊

- [使用 TWAIN 相容應用程式進行掃描 \(Mac\)](#)

複印

- 複印文件
- 放大或縮小複印影像
- 排序副本
- 進行版面配置複印 (N 合 1 或海報)
- 複印到紙張的兩面 (雙面複印)
- 複印身分證
- 在省墨模式下複印
- 複印選項

複印文件

- >> DCP-J572DW/MFC-J491DW
- >> DCP-J772DW/MFC-J690DW/MFC-J890DW

DCP-J572DW/MFC-J491DW

1. 確定已在紙匣中放入正確尺寸的紙張。
2. 裝入文件。
3. (MFC-J491DW) 按  (複印)。

液晶螢幕上將顯示：



4. 以下列其中一種方法輸入副本數量：
 - 按控制面板上的-或+。
 - 使用撥號鍵盤輸入副本數量。
5. 如有需要，變更複印設定。
按 ▲ 或 ▼ 滾動顯示複印設定。反白顯示所需設定時，按 **OK**。



- 裝入除 A4 尺寸的普通紙以外的紙張時，必須變更 [紙張尺寸] 和 [紙張類型] 設定。

6. 完成後，按**黑白啟動**或**彩色啟動**。



- 若要停止複印，請按 **停止/退出**。

DCP-J772DW/MFC-J690DW/MFC-J890DW

1. 確定已在紙匣中放入正確尺寸的紙張。
2. 裝入文件。
3. 按  [影印]。

觸控式螢幕上會顯示：



4. 如有需要，變更複印設定。



裝入除 A4 尺寸的普通紙以外的紙張時，必須按 [選項] 變更 [紙張尺寸] 和 [紙張類型] 設定。

選項	說明
x01 (份數)	以下列其中一種方法輸入副本數量： <ul style="list-style-type: none">按觸控式螢幕上的 [-] 或 [+]。按 x01 以在觸控式螢幕上顯示鍵盤，然後使用觸控式螢幕鍵盤輸入副本數量。按 [確定]。
[選項]	按 選項 僅為下一份複印變更複印設定。 完成設定變更後，按 [確定]。
目前設定指示	按上一步驟中螢幕上所指示的區域，僅為下一份複印變更這些設定。 <ul style="list-style-type: none">[品質][紙張類型][紙張尺寸][放大/縮小] 完成設定變更後，按 [確定]。



完成新選項選擇後，按 [另存為捷徑] 按鍵可儲存這些選項。

5. 按 [黑白啟動] 或 [彩色啟動]。



若要停止複印，請按 **X**。

✓ 相關資訊

- 複印
- 將文件放入自動進稿器 (ADF)
- 將文件放在掃描器玻璃平台上
- 複印選項

放大或縮小複印影像

選擇放大或縮小比例以調整複印資料的尺寸。

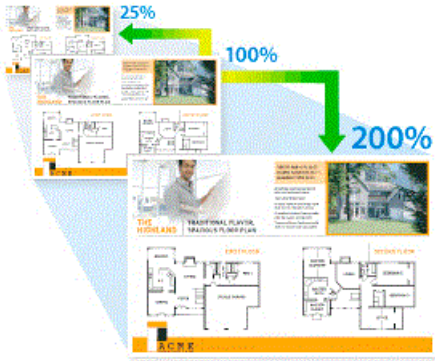

- >> DCP-J572DW/MFC-J491DW
- >> DCP-J772DW/MFC-J690DW/MFC-J890DW

DCP-J572DW/MFC-J491DW

1. 放入您的文件。
2. (MFC-J491DW) 按  (複印)。
3. 以下列其中一種方法輸入副本數量：
 - 按控制面板上的-或+。
 - 使用撥號鍵盤輸入副本數量。
4. 按 ▲ 或 ▼ 選擇 [放大/縮小]。按 **OK**。
5. 按 ▲ 或 ▼ 選擇可用選項。按 **OK**。
6. 執行下列其中一項操作：
 - 如果選擇了 [放大] 或 [縮小] 選項，按 ▲ 或 ▼ 選擇您想使用的放大或縮小比例。按 **OK**。
 - 如果選擇了 [自訂 (25-400%)] 選項，請輸入放大或縮小比例，數值範圍為 [25%] ~ [400%]。按 **OK**。
 - 如果選擇了 [100%] 或 [符合頁面] 選項，移至下一步驟。
7. 完成後，按 **黑白啟動** 或 **彩色啟動**。



如果選擇了 [符合頁面] 選項，機器將調整複印尺寸以符合機器中設定的紙張尺寸。

- 當掃描器玻璃上的文件歪斜超過三度時，無法正常使用 [符合頁面] 選項。將文件正面朝下放在掃描器玻璃的左上角，對準左側和上端的文件指示線。
- 使用自動進稿器時，[符合頁面] 選項不可用。
- 原稿為 Legal 尺寸時，[符合頁面] 選項不可用。

DCP-J772DW/MFC-J690DW/MFC-J890DW

1. 放入您的文件。
2. 按  [影印]。
3. 以下列其中一種方法輸入副本數量：
 - 按觸控式螢幕上的 [-] 或 [+]。
 - 按 **x01** 以在觸控式螢幕上顯示鍵盤，然後使用觸控式螢幕鍵盤輸入副本數量。按 [確定]。
4. 按 [選項] > [放大/縮小]。
5. 按 ▲ 或 ▼ 顯示可用選項，然後按您想變更的選項。

6. 執行下列其中一項操作：

- 如果選擇了 [放大] 或 [縮小] 選項，請按您想使用的放大或縮小比例。
- 如果選擇了 [自訂 (25-400%)] 選項，按  (退格鍵) 清除顯示的比例，或按 ◀ 移動游標，然後輸入放大或縮小比例，數值範圍為 [25%] ~ [400%]。
按 [確定]。
- 如果選擇了 [100%] 或 [符合頁面] 選項，移至下一步驟。

7. 閱讀並確認所顯示的選定選項清單，然後按 [確定]。

8. 完成設定變更後，按 [黑白啟動] 或 [彩色啟動]。



如果選擇了 [符合頁面] 選項，機器將調整複印尺寸以符合機器中設定的紙張尺寸。

- 當掃描器玻璃上的文件歪斜超過三度時，無法正常使用 [符合頁面] 選項。將文件正面朝下放在掃描器玻璃的左上角，對準左側和上端的文件指示線。
 - 使用自動進稿器時，[符合頁面] 選項不可用。(限自動進稿器型號)
 - 原稿為 Legal 尺寸時，[符合頁面] 選項不可用。
-



相關資訊

- [複印](#)
-

排序副本

對多份副本進行排序。頁面會按照被送入的順序堆疊，即：1、2、3 等。



>> [DCP-J572DW/MFC-J491DW](#)

>> [DCP-J772DW/MFC-J690DW/MFC-J890DW](#)

DCP-J572DW/MFC-J491DW

1. 放入您的文件。
2. (MFC-J491DW) 按  (複印)。
3. 以下列其中一種方法輸入副本數量：
 - 按控制面板上的-或+。
 - 使用撥號鍵盤輸入副本數量。
4. 按 ▲ 或 ▼ 選擇以下選項：
 - a. 選擇 [堆疊/排序]。按 **OK**。
 - b. 選擇 [排序]。按 **OK**。
5. 按 **黑白啟動** 或 **彩色啟動**。如果您已將文件放入自動進稿器 (限自動進稿器型號)，機器會掃描文件並開始列印。
6. 如果您正在使用掃描器玻璃，重複執行以下步驟，直到掃描完所有頁面：
 - 將下一頁文件放到掃描器玻璃上，再按 ▶ 掃描該頁面。
 - 掃描全部頁面後，按 ◀ 開始列印。

DCP-J772DW/MFC-J690DW/MFC-J890DW

1. 放入您的文件。
2. 按  [影印]。
3. 以下列其中一種方法輸入副本數量：
 - 按觸控式螢幕上的 [-] 或 [+]。
 - 按  以在觸控式螢幕上顯示鍵盤，然後使用觸控式螢幕鍵盤輸入副本數量。按 [確定]。
4. 按 [選項] > [堆疊/排序] > [排序]。
5. 閱讀並確認所顯示的選定設定清單，然後按 [確定]。
6. 完成設定變更後，按 [黑白啟動] 或 [彩色啟動]。如果您已將文件放入自動進稿器 (限自動進稿器型號)，機器會掃描文件並開始列印。
7. 如果您正在使用掃描器玻璃，重複執行以下步驟，直到掃描完所有頁面：
 - 將下一頁文件放到掃描器玻璃上，再按 [繼續] 掃描該頁面。
 - 掃描全部頁面後，按 [完成] 結束操作。

相關資訊

- [複印](#)

進行版面配置複印 (N 合 1 或海報)

透過 N 合 1 複印功能，您可以將兩頁或四頁文件複印在一頁紙上，從而節約紙張。透過海報功能，您可以先將文件分成幾個部分，然後再將各部分放大，以便您將它們合併成海報。若要列印海報，請使用掃描器玻璃。





- 確保紙張尺寸設定為 A4 或 Letter。
- 每次僅可以製作一張海報。



>> [DCP-J572DW/MFC-J491DW](#)

>> [DCP-J772DW/MFC-J690DW/MFC-J890DW](#)

DCP-J572DW/MFC-J491DW

1. 放入您的文件。
2. (MFC-J491DW) 按  (複印)。
3. 以下列其中一種方法輸入副本數量：
 - 按控制面板上的-或+。
 - 使用撥號鍵盤輸入副本數量。
4. 按 ▲ 或 ▼ 選擇 [版面配置]。按 OK。
5. 按 ▲ 或 ▼ 顯示選項，然後按 OK 選擇所需選項。

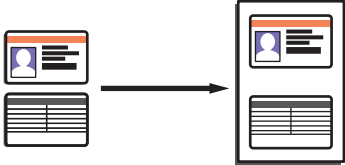
選項	說明
[關 (1 合 1)]	-
[2 合 1 (縱向)]	
[2 合 1 (橫向)]	

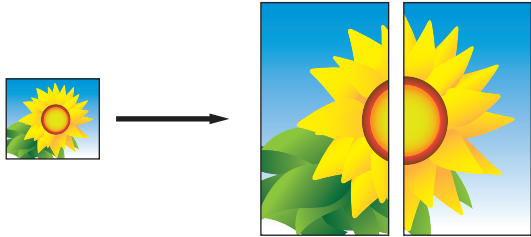
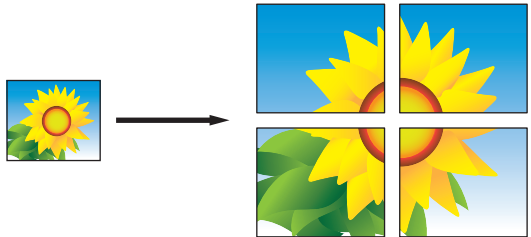
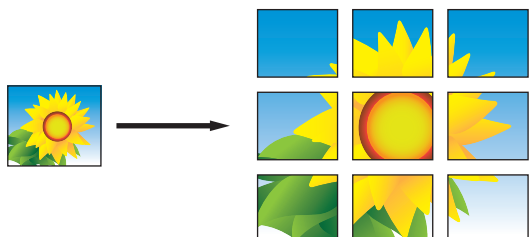

選項	說明
[2 合 1 (ID)] (使用掃描器玻璃)	
[4 合 1 (縱向)]	
[4 合 1 (橫向)]	
[海報 (2x1)] (使用掃描器玻璃)	
[海報 (2x2)] (使用掃描器玻璃)	
[海報 (3x3)] (使用掃描器玻璃)	

- 按**黑白啟動**或**彩色啟動**。如果您已將文件放入自動進稿器或正在製作海報，機器會掃描頁面並開始列印。
- 如果您正在使用掃描器玻璃，重複執行以下步驟，直到掃描完所有頁面：
 - 將下一頁文件放到掃描器玻璃上，再按 **▶** 掃描該頁面。
 - 掃描全部頁面後，按 **◀** 開始列印。

DCP-J772DW/MFC-J690DW/MFC-J890DW

- 放入您的文件。
- 按  [影印]。
- 以下列其中一種方法輸入副本數量：
 - 按觸控式螢幕上的 [-] 或 [+]。
 - 按 **x01** 以在觸控式螢幕上顯示鍵盤，然後使用觸控式螢幕鍵盤輸入副本數量。按 [確定]。

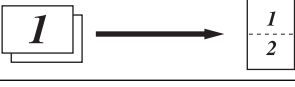
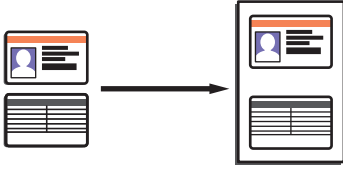
- 按 [選項] > [版面配置]。
- 按 ▲ 或 ▼ 顯示選項，然後按所需選項。

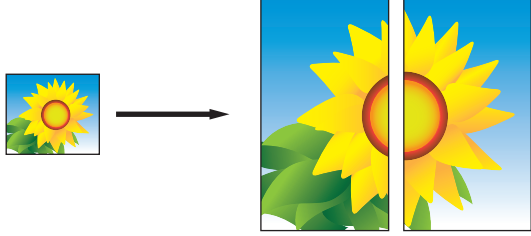
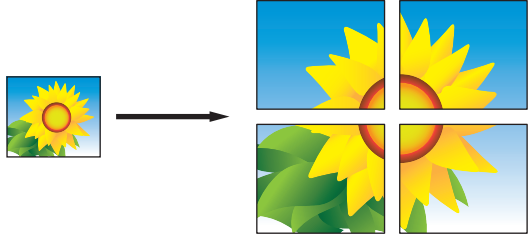
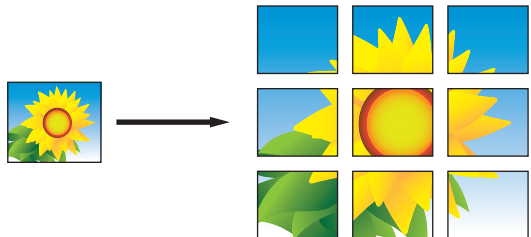
選項	說明
[關 (1 合 1)]	-
[2 合 1 (縱向)]	
[2 合 1 (橫向)]	
[2 合 1 (ID)] (使用掃描器玻璃)	
[4 合 1 (縱向)]	
[4 合 1 (橫向)]	
[海報 (2x1)] (使用掃描器玻璃)	
[海報 (2x2)] (使用掃描器玻璃)	
[海報 (3x3)] (使用掃描器玻璃)	

- 閱讀並確認所顯示的選定設定清單，然後按 [確定]。
- 完成設定變更後，按 [黑白啟動] 或 [彩色啟動]。如果您已將文件放入自動進稿器 (限自動進稿器型號)，或者正在製作海報，機器會掃描頁面並開始列印。
- 如果您正在使用掃描器玻璃，重複執行以下步驟，直到掃描完所有頁面：

-
- 將下一頁文件放到掃描器玻璃上，再按 [繼續] 掃描該頁面。
 - 掃描全部頁面後，按 [完成] 結束操作。

相關資訊

- [複印](#)
-

複印到紙張的兩面 (雙面複印)

透過在紙張的兩面上進行複印可減少紙張的使用量。

- 必須先從下列選項中選擇雙面複印版面配置，方可開始雙面複印。
- 應選擇的雙面複印版面配置由原稿的版面配置決定。
- 進行雙面複印時，我們建議您將單面文件放入自動進稿器中。(限自動進稿器型號)
- (MFC-J491DW/MFC-J690DW/MFC-J890DW)
對雙面文件進行手動雙面複印時，使用掃描器玻璃平台。
- 僅可使用 A4、A5 或 Letter 尺寸的普通紙。

直向

單面 > 雙面 (長邊翻頁)

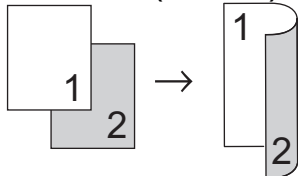

單面 > 雙面 (短邊翻頁)

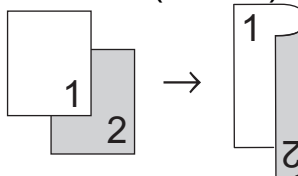

雙面 > 雙面

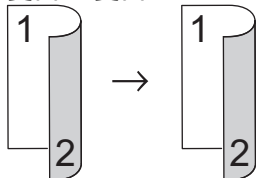

橫向

單面 > 雙面 (長邊翻頁)

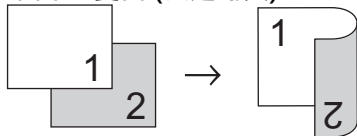

單面 > 雙面 (短邊翻頁)

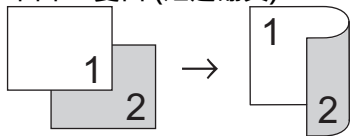

雙面 > 雙面

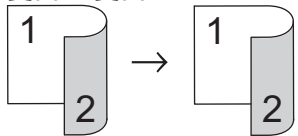

>> [DCP-J572DW/MFC-J491DW](#)
>> [DCP-J772DW/MFC-J690DW/MFC-J890DW](#)

DCP-J572DW/MFC-J491DW

1. 放入您的文件。

2. (MFC-J491DW) 按  (複印)。
3. 以下列其中一種方法輸入副本數量：
 - 按控制面板上的-或+。
 - 使用撥號鍵盤輸入副本數量。
4. 若要對多份副本進行排序，請按 ▲ 或 ▼ 選擇以下操作：
 - a. 選擇 [堆疊/排序]。按 **OK**。
 - b. 選擇 [排序]。按 **OK**。
5. 按 ▲ 或 ▼ 選擇 [雙面複印]。按 **OK**。
6. 執行下列其中一項操作：
 - 若要對單面文件進行雙面複印，按 ▲ 或 ▼ 選擇以下選項：
 - a. 若要變更版面配置選項，選擇 [版面配置]。按 **OK**。
 - b. 選擇 [長邊翻頁] 或 [短邊翻頁]。按 **OK**。
 - c. 選擇 [單面⇒雙面]。按 **OK**。
 - 若要對雙面文件進行手動雙面複印，按 ▲ 或 ▼ 選擇 [雙面⇒雙面]。按 **OK**。



使用掃描器玻璃平台對雙面文件進行手動雙面複印。

7. 按 **黑白啟動** 或 **彩色啟動**。如果您已將文件放入自動進稿器 (限自動進稿器型號)，機器會掃描頁面並開始列印。
8. 如果您正在使用掃描器玻璃，重複執行以下步驟，直到掃描完所有頁面：
 - 將下一頁文件放到掃描器玻璃上，再按 ▶ 掃描該頁面。
 - 掃描全部頁面後，按 ◀ 開始列印。

在列印頁第二次從機器輸出之前，切勿觸摸列印頁。機器列印完第一面後將輸出紙張，然後再將紙張拉回以列印第二面。



如果遇到列印輸出髒污或卡紙問題，請執行以下步驟：

1. 按 **設定**。
2. 選擇 [一般設定]。按 **OK**。
3. 選擇 [維護]。按 **OK**。
4. 選擇 [列印設定選項]。按 **OK**。
5. 選擇 [減少墨跡]。按 **OK**。
6. 變更設定。按 **OK**。

DCP-J772DW/MFC-J690DW/MFC-J890DW

1. 放入您的文件。
2. 按  [影印]。
3. 以下列其中一種方法輸入副本數量：
 - 按觸控式螢幕上的 [-] 或 [+]。
 - 按 **x01** 以在觸控式螢幕上顯示鍵盤，然後使用觸控式螢幕鍵盤輸入副本數量。按 [確定]。
4. 若要對多份副本進行排序，請按 [選項] > [堆疊/排序] > [排序]。
5. 按 ▲ 或 ▼ 顯示 [雙面複印] 選項，然後按該選項。
6. 執行下列其中一項操作：
 - 若要對單面文件進行雙面複印，請遵循以下步驟：
 - a. 若要變更版面配置選項，按 [版面配置]，再按 [長邊翻頁] 或 [短邊翻頁]。
 - b. 按 [單面⇒雙面]。

- 若要對雙面文件進行手動雙面複印，按 [雙面⇒雙面]。



使用掃描器玻璃平台對雙面文件進行手動雙面複印。

7. 在觸控式螢幕上檢閱設定，然後按 [確定]。
8. 按 [黑白啟動] 或 [彩色啟動]。如果您已將文件放入自動進稿器 (限自動進稿器型號)，機器會掃描頁面並開始列印。
9. 如果您正在使用掃描器玻璃，重複執行以下步驟，直到掃描完所有頁面：
 - 將下一頁文件放到掃描器玻璃上，再按 [繼續] 掃描該頁面。
 - 掃描全部頁面後，按 [完成] 結束操作。

在列印頁第二次從機器輸出之前，切勿觸摸列印頁。機器列印完第一面後將輸出紙張，然後再將紙張拉回以列印第二面。



如果遇到列印輸出髒污或卡紙問題，按  [設定] > [維護] > [列印設定選項] > [減少墨跡]，然後變更設定。



相關資訊

- [複印](#)
- [遇到列印問題時變更列印設定選項](#)

複印身分證

使用[2 合 1 (ID)]功能將身分證的兩面按照原始尺寸複印到同一頁面上。



- 確保紙張尺寸設定為 A4 或 Letter。
 - 您可在適用法律允許的範圍內複印身分證。更多詳細資訊 >> [產品安全指引](#)
- >> [DCP-J572DW/MFC-J491DW](#)
>> [DCP-J772DW/MFC-J690DW/MFC-J890DW](#)

DCP-J572DW/MFC-J491DW

1. 將身分證正面朝下放置在掃描器玻璃的左上角附近。

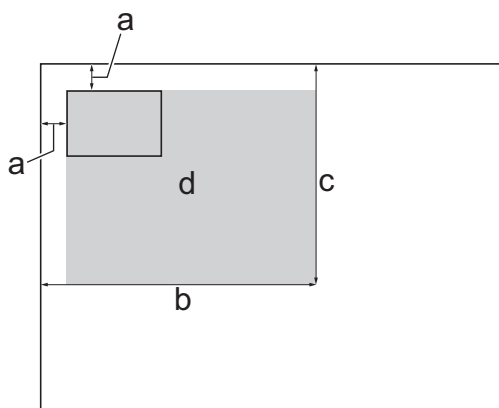

- a. 3 mm 或以上 (頂部、左側)
 - b. 207 mm
 - c. 145 mm
 - d. 可掃描區域
2. (MFC-J491DW) 按  (複印)。
 3. 以下列其中一種方法輸入副本數量：
 - 按控制面板上的-或+。
 - 使用撥號鍵盤輸入副本數量。
 4. 按▲或▼選擇以下選項：
 - a. 選擇[版面配置]。按 **OK**。
 - b. 選擇[2 合 1 (ID)]。按 **OK**。
 5. 按**黑白啟動**或**彩色啟動**。
機器開始掃描身分證的一面。
 6. 待機器掃描完第一面後，翻轉身分證，然後按▶掃描另一面。

1. 將身分證正面朝下放置在掃描器玻璃的左上角附近。

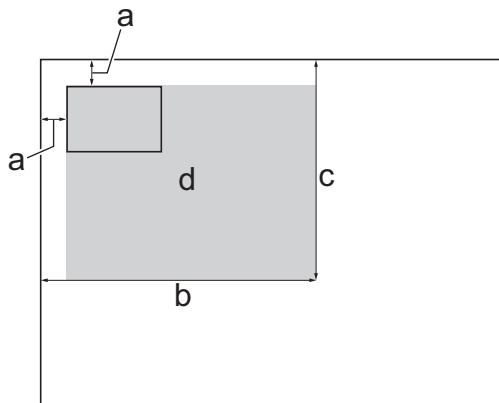

- a. 3 mm 或以上 (頂部、左側)
 - b. 207 mm
 - c. 145 mm
 - d. 可掃描區域
2. 按  [影印]。
 3. 以下列其中一種方法輸入副本數量：
 - 按觸控式螢幕上的 [-] 或 [+]。
 - 按 **x01** 以在觸控式螢幕上顯示鍵盤，然後使用觸控式螢幕鍵盤輸入副本數量。按 [確定]。
 4. 按 [選項] > [版面配置] > [2 合 1 (ID)]。
 5. 閱讀並確認所顯示的選定設定清單。完成設定變更後，按 [確定]。
 6. 按 [黑白啟動] 或 [彩色啟動]。
機器開始掃描身分證的一面。
 7. 待機器掃描完第一面後，翻轉身份證，然後按 [繼續] 掃描另一面。

相關資訊

- [複印](#)

在省墨模式下複印

相關機型: MFC-J890DW

選擇省墨模式時，機器列印的色彩較淺，並突出影像的輪廓。



- 視乎所列印的文件類型，節約的墨水量會有所不同。
- 省墨模式可能會使您的列印成品與您的原稿有所不同。
- 省墨模式功能由 Reallusion 公司提供技術支援。



1. 放入您的文件。
2. 按  [影印]。
3. 以下列其中一種方法輸入副本數量：
 - 按觸控式螢幕上的 [-] 或 [+]。
 - 按 **x01** 以在觸控式螢幕上顯示鍵盤，然後使用觸控式螢幕鍵盤輸入副本數量。按 [確定]。
4. 按 [選項] > [進階設定] > [省墨模式]。
5. 閱讀並確認所顯示的選定設定清單，然後按 [確定]。
6. 完成設定變更後，按 [黑白啟動] 或 [彩色啟動]。

✓ 相關資訊

- [複印](#)

複印選項

DCP-J572DW/MFC-J491DW

選項	說明										
[品質]	選擇符合您文件類型的複印解析度。										
[紙張類型]	選擇紙張類型。 如果使用特殊紙張進行複印，請務必選擇您正在使用的紙張類型，以實現最佳列印品質。										
[紙張尺寸]	選擇紙張尺寸。 如果要在 A4 尺寸之外的其他紙張上複印，必須變更紙張尺寸設定。										
[放大/縮小]	<table border="1"> <tr> <td>[100%]</td> <td>-</td> </tr> <tr> <td>[放大]</td> <td>為下一份複印選擇放大比例。</td> </tr> <tr> <td>[縮小]</td> <td>為下一份複印選擇縮小比例。</td> </tr> <tr> <td>[符合頁面]</td> <td>調整複印尺寸以符合您設定的紙張尺寸。</td> </tr> <tr> <td>[自訂 (25-400%)]</td> <td>輸入放大或縮小比例。</td> </tr> </table>	[100%]	-	[放大]	為下一份複印選擇放大比例。	[縮小]	為下一份複印選擇縮小比例。	[符合頁面]	調整複印尺寸以符合您設定的紙張尺寸。	[自訂 (25-400%)]	輸入放大或縮小比例。
[100%]	-										
[放大]	為下一份複印選擇放大比例。										
[縮小]	為下一份複印選擇縮小比例。										
[符合頁面]	調整複印尺寸以符合您設定的紙張尺寸。										
[自訂 (25-400%)]	輸入放大或縮小比例。										
[濃度]	增加濃淡度使文字顏色更深。 減小濃淡度使文字顏色更淺。										
[堆疊/排序]	選擇對多份副本進行堆疊或排序。 <div style="display: flex; justify-content: space-around;"> <div style="text-align: center;"> <p>堆疊</p> </div> <div style="text-align: center;"> <p>排序</p> </div> </div>										
[版面配置]	進行 N 合 1 複印、2 合 1 ID 複印或製作海報。 <div style="display: flex; justify-content: space-around;"> <div style="text-align: center;"> <p>4 合 1</p> </div> <div style="text-align: center;"> <p>海報</p> </div> </div>										
[雙面複印]	選擇複印紙張的兩面。 <p>單面→雙面</p> <p>雙面→雙面</p>										

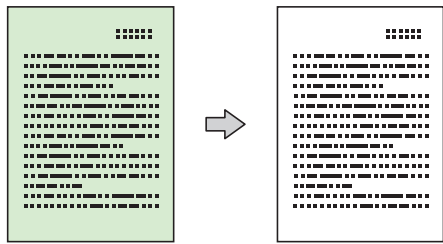

選項	說明
[移除背景]	<p>去除副本中文件的背景顏色。白色背景會更加明顯。這樣會節省墨水，可能使某些副本更加易於閱讀。</p> 
[設定新預設值]	可以儲存最常用的複印設定，只需將其設置為預設設定即可。
[重設為原廠設定]	將任何已變更的複印設定恢復到出廠設定。

DCP-J772DW/MFC-J690DW/MFC-J890DW

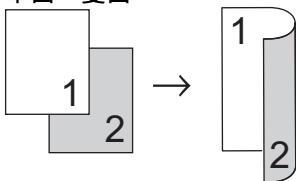
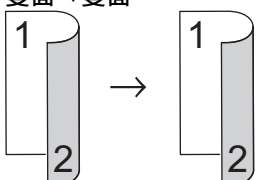
若要變更複印設定，按 [選項] 按鈕。

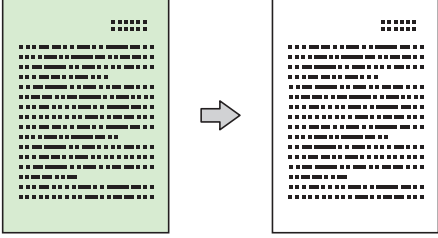
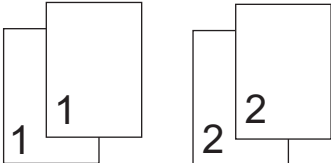
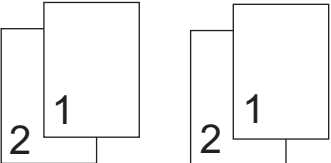
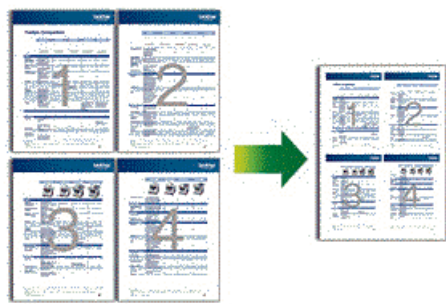
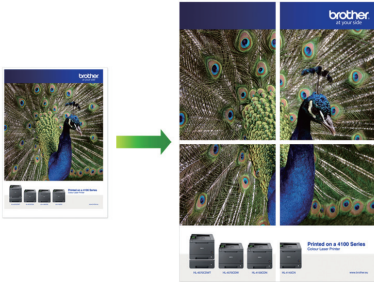
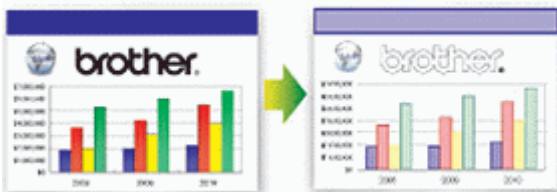
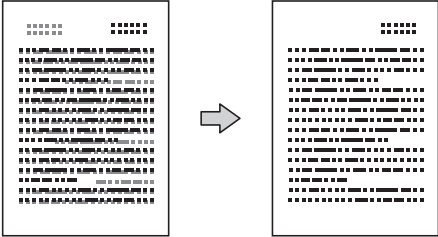
選項	說明	
[品質]	選擇符合您文件類型的複印解析度。	
[紙張類型]	<p>選擇紙張類型。</p> <p>如果使用特殊紙張進行複印，請務必選擇您正在使用的紙張類型，以實現最佳列印品質。</p>	
[紙張尺寸]	<p>選擇紙張尺寸。</p> <p>如果要在 A4 尺寸之外的其他紙張上複印，必須變更紙張尺寸設定。</p>	
[放大/縮小]	[100%]	-
	[放大]	為下一份複印選擇放大比例。
	[縮小]	為下一份複印選擇縮小比例。
	[符合頁面]	調整複印尺寸以符合您設定的紙張尺寸。
	[自訂 (25-400%)]	輸入放大或縮小比例。
[雙面複印]	<p>選擇複印紙張的兩面。</p> <p>單面→雙面</p>  <p>雙面→雙面</p> 	
[濃度]	<p>增加濃淡度使文字顏色更深。</p> <p>減小濃淡度使文字顏色更淺。</p>	
[移除背景色彩]	去除副本中文件的背景顏色。白色背景會更加明顯。這樣會節省墨水，可能使某些副本更加易於閱讀。	

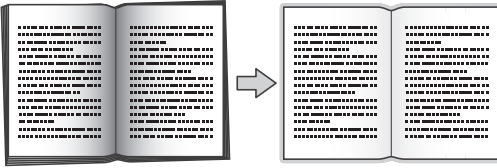
選項	說明
	
<p>[堆疊/排序]</p>	<p>選擇對多份副本進行堆疊或排序。</p> <div style="display: flex; justify-content: space-around;"> <div style="text-align: center;"> <p>堆疊</p>  </div> <div style="text-align: center;"> <p>排序</p>  </div> </div>
<p>[版面配置]</p>	<p>進行 N 合 1 複印、2 合 1 ID 複印或製作海報。</p> <div style="display: flex; justify-content: space-around;"> <div style="text-align: center;"> <p>4 合 1</p>  </div> <div style="text-align: center;"> <p>海報</p>  </div> </div>
<p>[進階設定] (MFC-J890DW)</p>	<p>[省墨模式] 列印色彩較淺，並突出影像的輪廓。</p>  <p>[薄紙影印] 複印時，避免薄紙透背。</p> 

選項	說明
	<p>[書本複印] 使用掃描器玻璃進行複印時，可修正黑色邊框並調整歪斜。</p> 
	<p>[浮水印複印] 將文字作為浮水印列印在文件上。</p> 
[設定新預設值]	可以儲存最常用的複印設定，只需將其設置為預設設定即可。
[重設為原廠設定]	將任何已變更的複印設定恢復到出廠設定。



- 按 [另存為捷徑] 可保存目前的設定。
- (MFC-J890DW)
Reallusion 公司開發的技術支援省墨模式、薄紙複印、書本複印和浮水印複印功能。



✓ 相關資訊

- [複印](#)
- [複印文件](#)

傳真

- [發送傳真](#)
- [接收傳真](#)
- [話音操作和傳真號碼](#)
- [電話服務與外置裝置](#)
- [傳真報告](#)
- [PC-FAX](#)

發送傳真

- 從 Brother 機器發送傳真
- 手動發送傳真
- 通話結束時發送傳真
- 將同一條傳真發送到多個接收方 (多址發送)
- 實時發送傳真
- 在指定的時間發送傳真 (定時傳真)
- 變更傳真自動重撥設定
- 取消進行中的傳真
- 查看和取消等待之傳真
- 傳真選項

從 Brother 機器發送傳真

相關機型: MFC-J491DW/MFC-J690DW/MFC-J890DW

>> [MFC-J491DW](#)

>> [MFC-J690DW/MFC-J890DW](#)

MFC-J491DW

1. 將文件放入自動進稿器中或放到掃描器玻璃上。

2. 按  (傳真)。

液晶螢幕上將顯示：



3. 以下列其中一種方法輸入傳真號碼：

- 撥號鍵盤 (手動輸入傳真號碼。) 使用撥號鍵盤依次輸入號碼的全部數字。
- 重撥 (重撥最後一次撥出的號碼。) 按 **重撥/暫停**。
- 撥出記錄 (從撥出記錄選擇號碼。) 按 ▲ 或 ▼ 選擇以下選項：
 - a. 選擇 [來電記錄]。按 **OK**。
 - b. 選擇 [撥出記錄]。按 **OK**。
 - c. 選擇所需號碼，然後按 **OK**。
 - d. 按 ► 選擇 [套用]。
- 來電顯示 (從來電顯示記錄選擇號碼。) (不適用於台灣和某些國家/地區) 按 ▲ 或 ▼ 選擇以下選項：
 - a. 選擇 [來電記錄]。按 **OK**。
 - b. 選擇 [來電顯示記錄]。按 **OK**。
 - c. 選擇所需號碼，然後按 **OK**。
 - d. 按 ► 選擇 [套用]。
- [通訊錄] (從通訊錄選擇號碼。) 按 ▲ 或 ▼ 選擇以下選項：
 - a. 選擇 [通訊錄]。按 **OK**。
 - b. 選擇 [搜尋]。按 **OK**。
 - c. 執行下列其中一個動作：
 - 使用撥號鍵盤輸入兩位數的快速撥號號碼。
 - 採用以下方式從清單中選擇號碼：
 - i. 選擇 [字母順序] 或 [數字順序]。按 **OK**。
 - ii. 選擇所需號碼。按 **OK**。
 - iii. 按 ► 選擇 [套用]。

4. 若要變更傳真設定，按 ▲ 或 ▼ 選擇您想變更的設定，然後按 OK。
5. 完成後，按黑白啟動或彩色啟動。
6. 執行下列其中一項操作：
 - 如果您正在使用自動進稿器，機器會開始掃描並發送文件。
 - 如果您正在使用掃描器玻璃，並按了黑白啟動，機器會開始掃描第一頁。轉到下一步。
 - 如果您正在使用掃描器玻璃，並按了彩色啟動，液晶螢幕會顯示訊息詢問您是否想發送彩色傳真。按 ▶ 確認。機器會開始撥號並發送文件。
7. 液晶螢幕上顯示 [下一頁?] 時，執行下列其中一項操作：
 - 按 ▶ 掃描下一頁文件。將下一頁放到掃描器玻璃上，然後按 ▶。機器開始掃描頁面。重複此步驟，掃描其他頁面。
 - 掃描完成後，按 ◀ 發送傳真。機器開始發送文件。

MFC-J690DW/MFC-J890DW

1. 將文件放入自動進稿器中或放到掃描器玻璃上。
2. 按  [傳真]。



(MFC-J890DW)

如果 [傳真預覽] 設定為 [開]，按  [傳真] > [發送傳真]。

觸控式螢幕上會顯示：



3. 以下列其中一種方法輸入傳真號碼：
 - 撥號鍵盤 (手動輸入傳真號碼。)
 - 使用觸控式螢幕依次輸入號碼的全部數字。
 - 通話記錄
 - 按 [通話記錄]。
 - 按 [重撥]、[撥出記錄] 或 [來電顯示記錄]。
 - 如果您選擇 [撥出記錄] 或 [來電顯示記錄]，選擇所需號碼，然後按 [套用]。
 - (來電顯示功能不適用於台灣和某些國家/地區)
 - 通訊錄
 - 按 [通訊錄]。
 - 執行下列其中一個動作：
 - 選擇所需號碼，然後按 [套用]。

-
- 按 ，輸入名稱的第一個字母，然後按 [確定]。按您想撥打的名稱。如果該名稱對應兩個號碼，按所需號碼。按 [套用]。
4. 若要變更傳真設定，按 [選項]。
操作完成後，按 [確定]。
 5. 按 [傳真開始]。
 - 如果您正在使用自動進稿器，機器會開始掃描並發送文件。
 - 如果您正在使用掃描器玻璃，並在 [色彩設定] 中選擇了 [黑白]，機器會開始掃描第一頁。
轉到下一步。
 - 如果您正在使用掃描器玻璃，並在 [色彩設定] 中選擇了 [色彩]，觸控式螢幕會詢問您是否想發送彩色傳真。
按 [是 (彩色傳真)] 確認。機器會開始撥號並發送文件。
 6. 觸控式螢幕上顯示 [下一頁?] 時，執行下列其中一項操作：
 - 掃描完成後，按 [否]。機器開始發送文件。
 - 按 [是] 掃描下一頁文件。將下一頁放到掃描器玻璃上，然後按 [確定]。機器開始掃描頁面。
重複此步驟，掃描其他頁面。

相關資訊

- [發送傳真](#)
 - [傳真選項](#)
-

手動發送傳真

相關機型: MFC-J491DW/MFC-J690DW/MFC-J890DW

透過手動發送傳真，您可以聽到撥號音、響鈴和傳真接收音頻。

>> [MFC-J491DW](#)

>> [MFC-J690DW/MFC-J890DW](#)

MFC-J491DW

1. 放入您的文件。
2. 按  (傳真)。
3. 按**免持聽筒**，聆聽撥號音。
4. 輸入傳真號碼。
5. 聽到傳真音頻後，按**黑白啟動**或**彩色啟動**。
 - 如果您正在使用掃描器玻璃，請按 **▶ 發送傳真**。

MFC-J690DW/MFC-J890DW

1. 放入您的文件。
2. 按  [傳真]。



(MFC-J890DW)

如果 [傳真預覽] 設定為 [開]，按  [傳真] > [發送傳真]。

3. 按 [擴音]，聆聽撥號音。
4. 輸入傳真號碼。
5. 聽到傳真音頻後，按 [傳真開始]。
 - 如果您正在使用掃描器玻璃，請按 [發送]。

✓ 相關資訊

- [發送傳真](#)

通話結束時發送傳真

相關機型: MFC-J491DW/MFC-J690DW/MFC-J890DW

在通話結束後雙方掛斷電話前，您可以向對方發送傳真。

>> [MFC-J491DW](#)

>> [MFC-J690DW/MFC-J890DW](#)

MFC-J491DW

1. 請求對方等待直到聽到傳真音 (嗶嗶聲) 後按啟動按鍵，然後再掛斷電話。
2. 放入您的文件。
3. 按**黑白啟動**或**彩色啟動**。
 - 如果您正在使用掃描器玻璃，請按 **▶ 發送傳真**。
4. 將外置電話的話筒放回原處。

MFC-J690DW/MFC-J890DW

1. 請求對方等待直到聽到傳真音 (嗶嗶聲) 後按啟動按鍵，然後再掛斷電話。
2. 放入您的文件。
3. 按  顯示 [傳真開始] 按鍵。
4. 按 [傳真開始]。
 - 如果您正在使用掃描器玻璃，請按 [發送]。
5. 將外置電話的話筒放回原處。

相關資訊

- [發送傳真](#)

將同一條傳真發送到多個接收方 (多址發送)

相關機型: MFC-J491DW/MFC-J690DW/MFC-J890DW

使用多址發送功能將同一條傳真同時發送到多個傳真號碼。

- 此功能僅適用於黑白傳真。
- 在多址發送中使用通訊錄號碼前，必須先將它們儲存到機器的記憶體中。
- 在多址發送中使用群組號碼前，也必須先將它們儲存到機器的記憶體中。群組號碼中包含許多已儲存通訊錄號碼，以便輕鬆撥號。

>> [MFC-J491DW](#)

>> [MFC-J690DW/MFC-J890DW](#)

MFC-J491DW

您可以將群組、通訊錄號碼與最多 50 個手動撥打的號碼加入同一個多址發送操作中。
如果沒有使用群組中的任何通訊錄號碼，則可以將傳真多址發送到多至 90 個不同號碼。

1. 放入您的文件。
2. 按  (傳真)。
3. 按 ▲ 或 ▼ 選擇 [多址發送]，然後按 OK。
4. 按 ▲ 或 ▼ 選擇 [新增號碼]，然後按 OK。
5. 您可以採用以下方法將號碼加入多址發送操作中：
 - 使用撥號鍵盤輸入號碼：
 - a. 按 ▲ 或 ▼ 選擇 [新增號碼]，然後按 OK。
 - b. 使用撥號鍵盤輸入號碼，然後按 OK。
 - 從通訊錄選擇號碼：
 - a. 按 ▲ 或 ▼ 選擇 [從通訊錄新增]，然後按 OK。
 - b. 按 ▲ 或 ▼ 選擇 [字母順序] 或 [數字順序]，然後按 OK。
 - c. 按 ▲ 或 ▼ 選擇所需快速撥號名稱或號碼。
 - d. 按 ◀ 或 ▶ 勾選標有快速撥號名稱或號碼的核取方塊，然後按 OK。
 - 在通訊錄中搜尋號碼：
 - a. 按 ▲ 或 ▼ 選擇 [在通訊錄中搜尋]，然後按 OK。
 - b. 使用撥號鍵盤按名稱的第一個字母，然後按 OK。
 - c. 按 ▲ 或 ▼ 選擇名稱，然後按 OK。
 - d. 再次按 OK。
6. 操作完成後，按 ▲ 或 ▼ 選擇 [完成]。按 OK。
7. 按 黑白啟動。
8. 執行下列其中一項操作：
 - 如果您正在使用自動進稿器，機器會開始掃描並發送文件。
 - 如果您正在使用掃描器玻璃，機器會開始掃描第一頁。
液晶螢幕上顯示 [下一頁?] 時，執行下列其中一項操作：
 - 按 ▶ 掃描下一頁文件。將下一頁放到掃描器玻璃上，然後按 ▶。機器開始掃描頁面。
重複此步驟，掃描其他頁面。
 - 掃描完成後，按 ◀ 發送傳真。機器開始發送文件。



如果出現 [記憶體已滿] 訊息，按**停止/退出**取消。

MFC-J690DW/MFC-J890DW

您可以將群組、通訊錄號碼與最多 50 個手動撥打的號碼加入同一個多址發送操作中。
如果沒有使用群組中的任何通訊錄號碼，則可以將傳真多址發送到多至 250 個不同號碼。

1. 放入您的文件。
2. 按  [傳真]。



(MFC-J890DW)

如果 [傳真預覽] 設定為 [開]，按  [傳真] > [發送傳真]。

3. 按 [選項] > [多址發送]。
4. 按 [新增號碼]。
您可以採用以下方法將號碼加入多址發送操作中：
 - 按 [新增號碼]，然後使用撥號鍵盤輸入傳真號碼。按 [確定]。
 - 按 [從通訊錄新增]。按 ▲ 或 ▼ 顯示您想新增到多址發送操作的號碼。勾選您想新增的號碼的核取方塊。操作完成後，按 [確定]。
 - 按 [在通訊錄中搜尋]。輸入名稱的第一個字母，然後按 [確定]。按名稱，然後按您想新增的號碼。重複執行此步驟輸入其他傳真號碼。
5. 操作完成後，按 [確定]。
6. 按 [傳真開始]。
7. 執行下列其中一項操作：
 - 如果您正在使用自動進稿器，機器會開始掃描並發送文件。
 - 如果您正在使用掃描器玻璃，機器會開始掃描第一頁。
觸控式螢幕上顯示 [下一頁?] 時，執行下列其中一項操作：
 - 掃描完成後，按 [否]。機器開始發送文件。
 - 按 [是] 掃描下一頁文件。將下一頁放到掃描器玻璃上，然後按 [確定]。機器開始掃描頁面。
重複此步驟，掃描其他頁面。



相關資訊

- [發送傳真](#)
- [取消進行中的多址發送](#)
- [設定多址發送群組](#)
- [在 Brother 機器上輸入文字](#)

取消進行中的多址發送

相關機型: MFC-J491DW/MFC-J690DW/MFC-J890DW

正在進行多址發送時，您可以取消目前正在發送的傳真或整個多址發送工作。



>> [MFC-J491DW](#)

>> [MFC-J690DW/MFC-J890DW](#)

MFC-J491DW

1. 按 **設定**。
2. 按 **▲** 或 **▼** 選擇以下選項：
 - a. 選擇 [傳真]。按 **OK**。
 - b. 選擇 [剩餘工作]。按 **OK**。液晶螢幕上顯示正在撥打的傳真號碼和多址發送的工作序號。
3. 按 **▲** 或 **▼** 選擇要取消的多址發送的工作序號，然後按 **OK**。
4. 執行下列其中一個動作：
 - 若要取消全部多址發送，選擇多址發送的工作序號，然後按 **OK**。
按 **▶** 確認，或按 **◀** 退出而不取消。
 - 若要取消目前正在撥打的號碼，在液晶螢幕上選擇名稱或號碼，然後按 **OK**。
按 **▶** 確認，或按 **◀** 退出而不取消。
 - 若要退出而不取消工作，請按 **停止/退出**。
5. 按 **停止/退出**。

MFC-J690DW/MFC-J890DW

1. 按  返回首頁螢幕。
2. 按 。
3. 執行下列其中一項操作：
 - 若要取消全部廣播，請按 [全部傳真廣播發送]。按 [是] 確認，或按 [否] 退出而不取消。
 - 若要取消目前正在撥打的號碼，按觸控式螢幕上的名稱或號碼。按 [是] 確認，或按 [否] 退出而不取消。
 - 若要退出而不取消，請按 。

相關資訊

- [將同一條傳真發送到多個接收方 \(多址發送\)](#)

實時發送傳真

相關機型: MFC-J491DW/MFC-J690DW/MFC-J890DW

發送傳真時，機器會在發送前將文件掃描到記憶體。當電話線路空閒時，機器將開始撥號並發送傳真。如果您想立即發送重要文件，而不想等待機器從記憶體檢索掃描文件，請開啟 [即時傳送]。

- 如果您正在發送彩色傳真，或者如果機器記憶體已滿而您正在使用自動進稿器發送黑白傳真，機器將實時發送傳真 (即使 [即時傳送] 設定為 [關])。
- 執行即時發送時，如果您正在使用掃描器玻璃平台，則無法使用自動重撥功能。

>> [MFC-J491DW](#)

>> [MFC-J690DW/MFC-J890DW](#)

MFC-J491DW

1. 放入您的文件。
2. 按  (傳真)。
3. 按 ▲ 或 ▼ 選擇以下選項：
 - a. 選擇 [即時發送]。按 **OK**。
 - b. 選擇 [開] (或 [關])。按 **OK**。
4. 輸入傳真號碼。
5. 按 **黑白啟動** 或 **彩色啟動**。

MFC-J690DW/MFC-J890DW

1. 放入您的文件。
2. 按  [傳真]。



(MFC-J890DW)

如果 [傳真預覽] 設定為 [開]，按  [傳真] > [發送傳真]。

3. 按 [選項] > [即時傳送]。
4. 按 [開] (或 [關])。
5. 按 [確定]。
6. 輸入傳真號碼。
7. 按 [傳真開始]。

✓ 相關資訊

- [發送傳真](#)

在指定的時間發送傳真 (定時傳真)

相關機型: MFC-J690DW/MFC-J890DW

您可以在機器記憶體中儲存最多 50 份傳真，機器將在 24 小時內定時發送這些傳真。

此功能僅適用於黑白傳真。

1. 放入您的文件。
2. 按  [傳真]。



(MFC-J890DW)

如果 [傳真預覽] 設定為 [開]，按  [傳真] > [發送傳真]。

3. 按 [選項] > [延時傳真]。
4. 按 [延時傳真]。
5. 按 [開]。
6. 按 [設定時間]。
7. 使用觸控式螢幕輸入您想發送傳真的時間。按 [確定]。



視乎資料量和類型，您可以掃描到記憶體的頁面數量會有所不同。

8. 按 [確定]。
9. 輸入傳真號碼。
10. 按 [傳真開始]。
 - 如果您正在使用掃描器玻璃，請移至下一步驟。
11. 觸控式螢幕上顯示 [下一頁?] 時，執行下列其中一項操作：
 - 掃描完成後，按 [否]。
 - 按 [是] 掃描下一頁文件。將下一頁放到掃描器玻璃上，然後按 [確定]。機器開始掃描頁面。重複此步驟，掃描其他頁面。



相關資訊

- [發送傳真](#)

變更傳真自動重撥設定

相關機型: MFC-J491DW/MFC-J690DW/MFC-J890DW

傳真自動重撥設定為 [開] 時，如果您正在自動發送傳真而線路繁忙，機器將重撥最多三次，每次相隔五分鐘。

預設設定為 [開]。



>> [MFC-J491DW](#)

>> [MFC-J690DW/MFC-J890DW](#)

MFC-J491DW

1. 按 **設定**。
2. 按 **▲** 或 **▼** 選擇以下選項：
 - a. 選擇 [初始設定]。按 **OK**。
 - b. 選擇 [傳真自動重撥]。按 **OK**。
 - c. 選擇 [開] (或 [關])。按 **OK**。
3. 按 **停止/退出**。

MFC-J690DW/MFC-J890DW

1. 按  [設定] > [所有設定] > [初始設定] > [傳真自動重撥]。
2. 按 [開] 或 [關]。
3. 按 .

✓ 相關資訊

- [發送傳真](#)

取消進行中的傳真

相關機型: MFC-J491DW/MFC-J690DW/MFC-J890DW



>> [MFC-J491DW](#)

>> [MFC-J690DW/MFC-J890DW](#)

MFC-J491DW

1. 按**停止/退出**可取消已在處理中的傳真。
2. 在機器撥號或發送時按**停止/退出**，液晶螢幕上會顯示[取消工作?]。按**▶**確認。

MFC-J690DW/MFC-J890DW

1. 按  返回首頁螢幕。
2. 按  可取消已在處理中的傳真。
3. 在機器撥號或發送時按 ，觸控式螢幕上會顯示[取消工作?]。按 [是]。

相關資訊

- [發送傳真](#)
- [電話和傳真問題](#)

查看和取消等待之傳真

相關機型: MFC-J491DW/MFC-J690DW/MFC-J890DW

遵循以下步驟檢視或取消儲存在機器記憶體中等待發送的傳真。如果記憶體中沒有傳真工作，液晶螢幕上會顯示 [無等待之工作]。您可以在發送前取消傳真工作。



>> [MFC-J491DW](#)

>> [MFC-J690DW/MFC-J890DW](#)

MFC-J491DW

1. 按 **設定**。
2. 按 **▲** 或 **▼** 選擇以下選項：
 - a. 選擇 [傳真]。按 **OK**。
 - b. 選擇 [剩餘工作]。按 **OK**。
3. 對於您想查看或取消的各傳真工作，執行以下操作：
 - a. 按 **▲** 或 **▼**，以滾動顯示等待之工作。如有需要，選擇您想取消的工作，然後按 **OK**。
 - b. 按 **▶** 確認，或按 **◀** 退出而不取消。
4. 操作完成後，按 **停止/退出**。

MFC-J690DW/MFC-J890DW

1. 按  [設定] > [所有設定] > [傳真] > [剩餘工作]。
2. 對於您想查看或取消的各傳真工作，執行以下操作：
 - a. 按 **▲** 或 **▼**，以滾動顯示等待之工作。如有需要，按您想取消的工作。
 - b. 按 [確定]。
 - c. 按 [是] 確認，或按 [否] 退出而不取消。
3. 操作完成後，按 。

相關資訊

- [發送傳真](#)
- [電話和傳真問題](#)

傳真選項

相關機型: MFC-J491DW/MFC-J690DW/MFC-J890DW

MFC-J491DW

若要變更傳真發送設定，按  (傳真)。

選項	說明
[傳真解像度]	設定外送傳真的解像度。 透過變更傳真解析度，可以提高傳真品質。
[對比度]	調整對比度。 如果文件顏色太淺或太深，變更對比度可提高傳真品質。
[平台掃描尺寸]	將掃描器玻璃平台的掃描區域調整為文件大小。 <i>技術規格</i>
[多址發送] (僅黑白)	同時將同一條傳真訊息發送到兩個或以上的傳真號碼。
[即時發送]	立即發送傳真，而不等待機器從記憶體檢索掃描文件。
[海外模式]	如果發送海外傳真時遇到困難，請將此模式設為開。
[來電記錄]	從來電記錄選擇號碼。
[通訊錄]	從通訊錄選擇號碼。
[設定新預設值]	將您的設定另存為預設設定。
[重設為原廠設定]	將所有設定恢復到出廠設定。

MFC-J690DW/MFC-J890DW

若要變更傳真發送設定，按 [選項] 按鍵。

選項	說明
[傳真解像度]	設定外送傳真的解像度。 透過變更傳真解析度，可以提高傳真品質。
[對比度]	調整對比度。 如果文件顏色太淺或太深，變更對比度可提高傳真品質。
[平台掃描尺寸]	將掃描器玻璃平台的掃描區域調整為文件大小。 <i>技術規格</i>
[多址發送] (僅黑白)	同時將同一條傳真訊息發送到兩個或以上的傳真號碼。
[預覽] (MFC-J890DW) (僅黑白)	<ul style="list-style-type: none"> 在發送傳真前預覽傳真訊息。 [預覽] 設定為 [開] 時，無法發送彩色傳真。
[色彩設定]	設定發送黑白或是彩色傳真。 <ul style="list-style-type: none"> 本機器無法將彩色傳真儲存到機器的記憶體中，因此彩色傳真將立即發送。 使用自動進稿器發送多頁彩色傳真。 (MFC-J890DW) [預覽] 設定為 [開] 時，無法發送彩色傳真。
[延時傳真]	設定要發送定時傳真的時間。

選項	說明
(僅黑白)	
[批次發送] (僅黑白)	本機器會將預定在同一時間發送到同一個傳真號碼的所有定時傳真作為一份傳真整體發送，從而縮短傳輸時間。
[即時傳送]	立即發送傳真，而不等待機器從記憶體檢索掃描文件。
[海外模式]	如果發送海外傳真時遇到困難，請將此模式設為開。
[來電記錄]	從來電記錄選擇號碼。
[通訊錄]	從通訊錄選擇號碼。
[設定新預設值]	將您的設定另存為預設設定。
[重設為原廠設定]	將所有設定恢復到出廠設定。



按 [另存為捷徑] 可保存目前的設定。

機器將詢問您是否將其另存為單鍵撥號捷徑。請遵循液晶螢幕上的說明執行操作。



相關資訊

- [發送傳真](#)
- [從 Brother 機器發送傳真](#)
- [規格](#)

接收傳真

- 接收模式設定
- 傳真預覽
- 縮小過大傳入傳真的頁面尺寸
- 設定傳真接收圖章
- 通話結束後接收傳真
- 記憶體接收選項
- 遠端傳真檢索

接收模式設定

- 接收模式概述
- 選擇適當的接收模式
- 設定機器回應前的響鈴次數 (響鈴次數)
- 設定 F/T 響鈴時間 (偽/雙響鈴)
- 設定傳真偵測

接收模式概述

相關機型: MFC-J491DW/MFC-J690DW/MFC-J890DW

有些接收模式會自動回應 ([僅傳真] 與 [傳真/電話])。使用這些模式前，可能需要變更響鈴次數。

僅傳真

[僅傳真] 模式會自動將每通電話視為傳真。

傳真/電話

[傳真/電話] 模式會管理來電，例如辨識傳真或話音電話，並以下列其中一種方法處理：

- 若為傳真，將自動接收。
- 若為語音來電，將響起 F/T 響鈴，告知您接聽。本機器的 F/T 響鈴為偽/兩聲響鈴。

手動

若要在 [手動] 模式下接收傳真，請拿起外置電話的話筒，或按免持聽筒¹ 按鍵。若聽到傳真音頻 (重複的短嗶聲)，請按啟動按鍵，然後選擇 [接收] 接收傳真。您也可以使用傳真偵測功能，只需拿起與機器使用同一條線路的話筒即可接收傳真。

外置答錄裝置

在 [外置答錄機] 模式下，機器會使用外置答錄機管理您的來電。

來電將透過以下方式處理：

- 若為傳真，將自動接收。
- 語音來電者可以在外置 TAD 錄下訊息。



相關資訊

- [接收模式設定](#)
- [設定機器回應前的響鈴次數 \(響鈴次數\)](#)
- [設定 F/T 響鈴時間 \(偽/雙響鈴\)](#)
- [設定傳真偵測](#)
- [連接外置答錄機](#)

¹ 不適用於南非

選擇適當的接收模式

相關機型: MFC-J491DW/MFC-J690DW/MFC-J890DW

必須視乎您線路上的外置裝置和電話服務選擇接收模式。

在預設狀態下，機器將自動接收所有傳真。下圖將協助您選擇正確的模式。

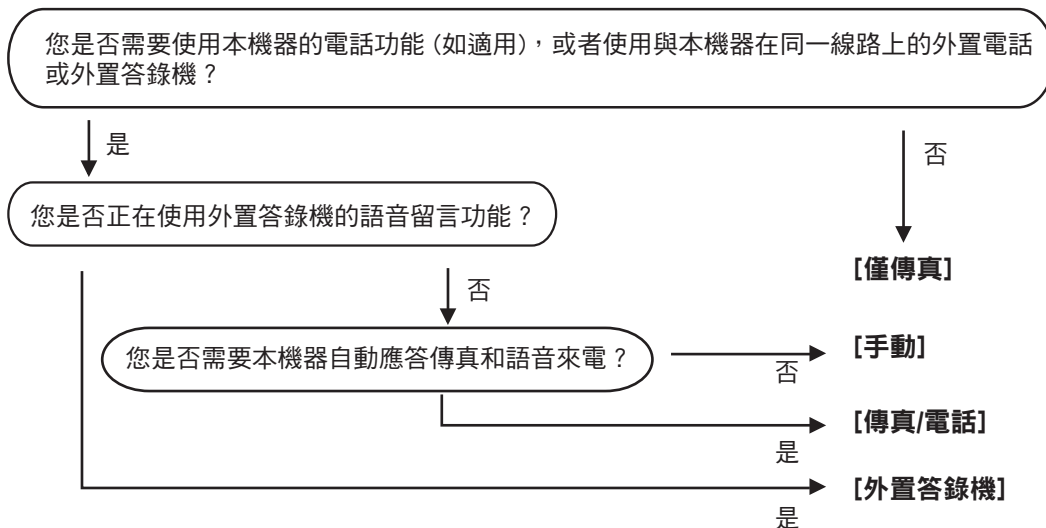

>> [MFC-J491DW](#)

>> [MFC-J690DW/MFC-J890DW](#)

MFC-J491DW

1. 按 **設定**。
2. 按 **▲** 或 **▼** 選擇以下選項：
 - a. 選擇 [傳真]。按 **OK**。
 - b. 選擇 [設定接收]。按 **OK**。
 - c. 選擇 [接收模式]。按 **OK**。



(適用於某些國家/地區)

如果您無法變更 [接收模式] 選項，請確定將一線兩號制式功能設定為 [關]。

3. 按 **▲** 或 **▼** 選擇 [僅傳真]、[傳真/電話]、[外置答錄機] 或 [手動] 選項，然後按 **OK**。
4. 按 **停止/退出**。

MFC-J690DW/MFC-J890DW

1. 按  [設定] > [所有設定] > [傳真] > [設定接收] > [接收模式]。



(適用於某些國家/地區)

如果您無法變更 [接收模式] 選項，請確定將一線兩號制式功能設定為 [關]。

2. 按 **▲** 或 **▼** 顯示 [僅傳真]、[傳真/電話]、[外置答錄機] 或 [手動] 選項，然後按所需選項。
3. 按 。

✓ 相關資訊

- [接收模式設定](#)

-
- 一線兩號制式
 - 遠端檢索命令
 - 連接外置答錄機
 - 電話和傳真問題
-

設定機器回應前的響鈴次數 (響鈴次數)

相關機型: MFC-J491DW/MFC-J690DW/MFC-J890DW

來電時，您會聽到一般電話響鈴。響鈴次數是從響鈴次數選項中設定。

- 響鈴次數設定會設定本機器在 [僅傳真] 及 [傳真/電話] 模式下回應前的響鈴次數。
- 如果有外置電話或分機電話與本機器使用同一條線路，請選擇最大響鈴次數。

>> [MFC-J491DW](#)

>> [MFC-J690DW/MFC-J890DW](#)

MFC-J491DW

1. 按 **設定**。
2. 按 **▲** 或 **▼** 選擇以下選項：
 - a. 選擇 [傳真]。按 **OK**。
 - b. 選擇 [設定接收]。按 **OK**。
 - c. 選擇 [響鈴次數]。按 **OK**。
 - d. 選擇機器應答來電前的響鈴次數。按 **OK**。



若選擇 [0]，本機器會立即回應，不會響鈴 (僅適用於某些國家/地區)。

3. 按 **停止/退出**。

MFC-J690DW/MFC-J890DW

1. 按  [設定] > [所有設定] > [傳真] > [設定接收] > [響鈴次數]。
2. 按機器應答來電前的響鈴次數。



若選擇 [0]，本機器會立即回應，不會響鈴 (僅適用於某些國家/地區)。

3. 按 。

✓ 相關資訊

- [接收模式設定](#)
- [接收模式概述](#)
- [透過外置電話或分機電話操作](#)
- [設定傳真偵測](#)
- [電話和傳真問題](#)

設定 F/T 響鈴時間 (偽/雙響鈴)

相關機型: MFC-J491DW/MFC-J690DW/MFC-J890DW

接收模式設定為 [傳真/電話] 時，如果來電為傳真，機器會自動接收；如果來電為語音來電，機器會發出 F/T 響鈴 (偽/兩聲響鈴)，響鈴時間視 F/T 響鈴時間選項中的設定而定。聽到 F/T 響鈴時，代表線上有語音來電。

由於 F/T 響鈴設定僅適用於 Brother 機器，因此分機電話和外置電話均不會響鈴；但是，您仍然可以在分機或外置電話上接聽來電。

>> [MFC-J491DW](#)

>> [MFC-J690DW/MFC-J890DW](#)



MFC-J491DW

1. 按 **設定**。
2. 按 **▲** 或 **▼** 選擇以下選項：
 - a. 選擇 [傳真]。按 **OK**。
 - b. 選擇 [設定接收]。按 **OK**。
 - c. 選擇 [F/T 響鈴時間]。按 **OK**。
 - d. 選擇話音電話的提示響鈴時長。按 **OK**。
3. 按 **停止/退出**。



即使來電者在 F/T 響鈴期間掛斷電話，機器也會繼續在設定時間內響鈴。

MFC-J690DW/MFC-J890DW

1. 按  [設定] > [所有設定] > [傳真] > [設定接收] > [F/T 響鈴時間]。
2. 選擇話音電話的提示響鈴時長。
3. 按 。



即使來電者在 F/T 響鈴期間掛斷電話，機器也會繼續在設定時間內響鈴。

✓ 相關資訊

- [接收模式設定](#)
- [接收模式概述](#)
- [透過外置電話或分機電話操作](#)

設定傳真偵測

相關機型: MFC-J491DW/MFC-J690DW/MFC-J890DW

如果傳真偵測設定為開：即使您接聽來電，機器仍會自動接收傳真。若液晶螢幕上的訊息顯示機器正在接收傳真，或使用中的話筒傳出「噼噼聲」，只要放回話筒即可。機器會完成後續傳真接收程序。

如果傳真偵測設定為關：如果您在機器旁邊並拿起話筒應答傳真來電，請按啟動按鍵，然後選擇 [接收] 接收傳真。如果您在分機或外置電話上應答傳真來電，請按 *51。



- 若傳真偵測設定為 [開]，但您拿起分機或外置電話的話筒時機器並未連接傳真來電，則請按遠端啟動代碼 *51。
- 若從同一電話線路的電腦上發送傳真，而被機器攔截，請將傳真偵測設定為 [關]。



>> [MFC-J491DW](#)

>> [MFC-J690DW/MFC-J890DW](#)

MFC-J491DW

1. 按 **設定**。
2. 按 **▲** 或 **▼** 選擇以下選項：
 - a. 選擇 [傳真]。按 **OK**。
 - b. 選擇 [設定接收]。按 **OK**。
 - c. 選擇 [傳真偵測]。按 **OK**。
 - d. 選擇 [開] (或 [關])。按 **OK**。
3. 按 **停止/退出**。

MFC-J690DW/MFC-J890DW

1. 按  [設定] > [所有設定] > [傳真] > [設定接收] > [傳真偵測]。
2. 按 [開] (或 [關])。
3. 按 。

✓ 相關資訊

- [接收模式設定](#)
- [接收模式概述](#)
- [設定機器回應前的響鈴次數 \(響鈴次數\)](#)
- [透過外置電話或分機電話操作](#)
- [使用遠端代碼](#)
- [電話和傳真問題](#)

傳真預覽



使用傳真預覽功能在液晶螢幕上檢視接收的傳真。

- [將傳真預覽設定為開](#)
- [預覽新傳真](#)

將傳真預覽設定為開

相關機型: MFC-J890DW

- 此功能僅適用於黑白傳真。
- 開啟傳真預覽功能時，即使備份列印設定為開，進行傳真轉傳、PC-Fax 接收和轉寄至雲端操作時，機器也不會列印收到傳真的備份副本。
- 開啟傳真接收印記功能時，列印的傳真上會顯示接收日期和時間，但是傳真預覽螢幕上不顯示。

1. 按  [設定]。
2. 按  [傳真預覽]。
3. 按 [開] (或 [關])。
觸摸式螢幕上顯示訊息，提示您將不會列印以後接收的傳真。
4. 按 [是]。
5. 按 。



將傳真預覽變更為關時，如果傳真儲存在記憶體中，請執行下列其中一項操作：

- 如果您不想列印儲存的傳真，按 [繼續]。
按 [是] 確認。
傳真將被刪除。
- 若要列印儲存的所有傳真，請按 [在刪除之前列印所有傳真]。
- 若不想關閉傳真預覽，請按 [取消]。



相關資訊

- [傳真預覽](#)

預覽新傳真

相關機型: MFC-J890DW

收到傳真時，液晶螢幕上將顯示訊息。

- 此功能僅適用於黑白傳真。
- 若要檢視已預覽過的傳真，按  [傳真] 和  [已收到的傳真]。

1. 按  檢視新傳真。



2. 傳真清單包括舊傳真和新傳真。新傳真旁邊會顯示藍色標誌。按所需傳真。



如果您想列印或刪除清單中的所有傳真，按 [列印/刪除]。執行下列其中一項操作：

- 按 [全部列印 (新傳真)] 列印所有尚未檢視的傳真。
- 按 [全部列印 (舊傳真)] 列印所有已檢視的傳真。
- 按 [全部刪除 (新傳真)] 刪除所有尚未檢視的傳真。
- 按 [全部刪除 (舊傳真)] 刪除所有已檢視的傳真。

3. 透過按下表中顯示的按鍵可執行以下操作：

按鍵	結果
	放大傳真。
	縮小傳真。
或	上下滾動。
或	前後滾動。
	按順時針方向旋轉傳真。
	刪除傳真。 按 [是] 確認。
	返回上一頁。
	轉到下一頁。
	返回傳真清單。
[啟動]	<p>列印傳真。</p> <p>如果為單頁傳真，則開始列印。觸控式螢幕訊息會詢問您是否想從機器記憶體中刪除傳真。若要刪除傳真，請按 [是]。若要保留機器記憶體中的傳真，請按 [否]。</p> <p>如果為多頁傳真，請執行下列其中一項操作：</p> <ul style="list-style-type: none"> 按 [列印所有頁] 列印完整訊息。觸控式螢幕訊息會詢問您是否想從機器記憶體中刪除傳真。若要刪除傳真，請按 [是]。若要保留機器記憶體中的傳真，請按 [否]。 按 [僅列印目前頁] 僅列印顯示的頁面。 按 [從目前頁列印] 從顯示的頁面開始列印到最後一頁。

- 如果傳真較大，則顯示傳真前可能有定時。
- 觸控式螢幕上會顯示傳真訊息的目前傳真頁碼和傳真總頁數。

4. 按 。

✓ 相關資訊

- [傳真預覽](#)

縮小過大傳入傳真的頁面尺寸

相關機型: MFC-J491DW/MFC-J690DW/MFC-J890DW

[自動縮小] 功能設定為 [開] 時，本 Brother 機器會縮小任何過大的傳入傳真頁面，以適合您的紙張。機器會根據傳真頁面尺寸和您的紙張尺寸設定來計算縮小比例。



>> [MFC-J491DW](#)

>> [MFC-J690DW/MFC-J890DW](#)

MFC-J491DW

1. 按 **設定**。
2. 按 **▲** 或 **▼** 選擇以下選項：
 - a. 選擇 [傳真]。按 **OK**。
 - b. 選擇 [設定接收]。按 **OK**。
 - c. 選擇 [自動縮小]。按 **OK**。
 - d. 選擇 [開] (或 [關])。按 **OK**。
3. 按 **停止/退出**。

MFC-J690DW/MFC-J890DW

1. 按  [設定] > [所有設定] > [傳真] > [設定接收] > [自動縮小]。
2. 按 [開] (或 [關])。
3. 按 。

相關資訊

- [接收傳真](#)
- [紙張設定](#)
- [紙張處理和列印問題](#)

設定傳真接收圖章

相關機型: MFC-J491DW/MFC-J690DW/MFC-J890DW

將機器設定為在每一個傳入傳真頁面的頂部列印接收日期和時間。請確定您已在機器上設定正確的日期和時間。

此功能僅適用於黑白傳真。



>> [MFC-J491DW](#)

>> [MFC-J690DW/MFC-J890DW](#)

MFC-J491DW

1. 按 **設定**。
2. 按 **▲** 或 **▼** 選擇以下選項：
 - a. 選擇 [傳真]。按 **OK**。
 - b. 選擇 [設定接收]。按 **OK**。
 - c. 選擇 [傳真接收印記]。按 **OK**。
 - d. 選擇 [開] (或 [關])。按 **OK**。
3. 按 **停止/退出**。

MFC-J690DW/MFC-J890DW

1. 按  [設定] > [所有設定] > [傳真] > [設定接收] > [傳真接收印記]。
2. 按 [開] (或 [關])。
3. 按 。

✓ 相關資訊

- [接收傳真](#)

通話結束後接收傳真

相關機型: MFC-J491DW/MFC-J690DW/MFC-J890DW

如果您使用連接至 Brother 機器的電話進行通話，對方也使用連接至其傳真設備的電話進行通話，在通話結束後雙方掛斷電話前，對方可以向您發送傳真。

- 必須清空本機器的自動進稿器。

>> [MFC-J491DW](#)

>> [MFC-J690DW/MFC-J890DW](#)

MFC-J491DW

1. 要求對方載入傳真，再按啟動或發送按鍵。
2. 當您聽到 CNG 音頻 (緩慢、重複的嗶嗶聲) 時，按**黑白啟動**或**彩色啟動**。
3. 按 ◀ 接收傳真。
4. 將外置話筒放回原處。

MFC-J690DW/MFC-J890DW

1. 要求對方載入傳真，再按啟動或發送按鍵。
2. 按  顯示 [傳真開始] 按鍵。
3. 當您聽到 CNG 音頻 (緩慢、重複的嗶嗶聲) 時，按 [傳真開始]。
4. 按 [接收] 接收傳真。
5. 將外置話筒放回原處。

相關資訊

- [接收傳真](#)

記憶體接收選項

當您不在機器旁邊時，使用記憶體接收選項可管理傳入傳真。每次僅可以使用一個記憶體接收選項。

記憶體接收可設定為：

- 傳真轉傳 (MFC-J690DW/MFC-J890DW)
- 傳真儲存 (MFC-J690DW/MFC-J890DW)
- PC-Fax 接收
- 轉寄至雲端 (MFC-J690DW/MFC-J890DW)
機器將接收到的傳真轉傳到線上服務。
- 關閉

此功能僅適用於黑白傳真。

- [將傳入傳真轉傳至其他機器](#)
- [將傳入傳真儲存到機器記憶體中](#)
- [使用 PC-Fax 接收將接收到的傳真傳送到電腦 \(僅限 Windows\)](#)
- [變更記憶體接收選項](#)
- [關閉記憶體接收](#)
- [列印儲存在機器記憶體中的傳真](#)
- [開啟將傳真轉傳到雲端或電子郵件功能](#)

將傳入傳真轉傳至其他機器

相關機型: MFC-J690DW/MFC-J890DW

使用傳真轉傳功能將傳入傳真自動轉傳到其他機器。

此功能僅適用於黑白傳真。

1. 按  [設定] > [所有設定] > [傳真] > [設定接收] > [記憶體接收]。
2. 按 ▲ 或 ▼ 顯示 [傳真轉傳] 選項，然後按該選項。
3. 使用撥號鍵盤輸入傳真轉傳號碼 (最多 20 位數字)。
按 [確定]。
4. 按 [備份列印：開] 或 [備份列印：關]。



- 如果選擇 [備份列印：開]，機器將列印接收的傳真，以便您保留副本。
- (MFC-J890DW)
開啟傳真預覽功能時，即使選擇了 [備份列印：開]，機器也不會列印接收傳真的備份副本。
- 如果接收到彩色傳真，本機器僅列印彩色傳真，不會將其轉傳到預定的傳真轉傳號碼。

5. 按 。



相關資訊



- [記憶體接收選項](#)

將傳入傳真儲存到機器記憶體中

相關機型: MFC-J690DW/MFC-J890DW

使用傳真儲存功能將傳入傳真儲存到機器記憶體中。使用遠端擷取指令從其他位置取回傳真設備中儲存的傳真訊息。機器將列印各儲存傳真的備份副本。

- 此功能僅適用於黑白傳真。

1. 按  [設定] > [所有設定] > [傳真] > [設定接收] > [記憶體接收]。
2. 按 ▲ 或 ▼ 顯示 [傳真儲存] 選項，然後按該選項。
3. 按 。

相關資訊

- [記憶體接收選項](#)
- [遠端轉傳傳真](#)
- [列印儲存在機器記憶體中的傳真](#)
- [遠端檢索命令](#)

使用 PC-Fax 接收將接收到的傳真傳送到電腦 (僅限 Windows)

相關機型: MFC-J491DW/MFC-J690DW/MFC-J890DW

開啟 PC-FAX 接收功能，會將收到的傳真自動儲存在機器記憶體中並發送至電腦。請使用電腦查看和儲存這些傳真。

- 此功能僅適用於黑白傳真。當您接收到彩色傳真時，您的機器會列印該彩色傳真，但不會將其發送到您的電腦。
- 設定 PC-Fax 接收前，必須先在電腦上安裝 Brother 軟體和驅動程式。請確定已連接至電腦且電腦已啟動。必須在電腦上執行 PC-FAX 接收軟體。

即使您的電腦已關閉，本機器仍會接收傳真並將其儲存在記憶體中。當您開啟電腦並執行 PC-FAX 接收軟體時，機器會自動將傳真傳送到您的電腦。

>> [MFC-J491DW](#)

>> [MFC-J690DW/MFC-J890DW](#)

MFC-J491DW

1. 按 **設定**。
2. 按 **▲** 或 **▼** 選擇以下選項：
 - a. 選擇 [傳真]。按 **OK**。
 - b. 選擇 [設定接收]。按 **OK**。
 - c. 選擇 [PC Fax 接收]。按 **OK**。
 - d. 選擇 [開]。按 **OK**。
液晶螢幕上顯示 [執行電腦上的 PC-Fax 接收程式。] 訊息。
 - e. 按 **▶**。
 - f. 選擇 [<USB>] 或您想用來接收傳真的目標電腦名稱 (如果已連接至網路)。按 **OK**。
 - g. 選擇 [備份列印: 開] 或 [備份列印: 關]。按 **OK**。
3. 按 **停止/退出**。

若要變更目標電腦，請重複執行上述步驟。

MFC-J690DW/MFC-J890DW

1. 按  [設定] > [所有設定] > [傳真] > [設定接收] > [PC Fax 接收]。
2. 按 [開]。
觸控式螢幕上顯示 [執行電腦上的 PC-Fax 接收程式。] 訊息。
3. 按 [確定]。
4. 按 [<USB>] 或您想用來接收傳真的目標電腦名稱 (如果已連接至網路)。按 [確定]。
5. 按 [備份列印: 開] 或 [備份列印: 關]。



(MFC-J890DW)

開啟傳真預覽功能時，即使選擇了 [備份列印: 開]，機器也不會列印接收傳真的備份副本。

6. 按 。

若要變更目標電腦，請重複執行上述步驟。



相關資訊

- 記憶體接收選項
- 轉移您的傳真或傳真日誌報告
- 將傳真轉移至您的電腦
- 使用 PC-FAX 接收程式接收傳真 (Windows)

變更記憶體接收選項

相關機型: MFC-J690DW/MFC-J890DW

如果您變更記憶體接收選項時機器記憶體中有傳真，液晶螢幕上將顯示以下一個詢問訊息：

- **如果已列印接收的傳真，觸控式螢幕上會顯示 [清除所有文件?]**
 - 如果您按 [是]，機器會在設定變更前清除記憶體中的傳真。
 - 如果您按 [否]，機器將不清除記憶體中的傳真，且設定保持不變。
- **如果機器記憶體中有未列印的傳真，觸控式螢幕上會顯示 [列印所有傳真?]**
 - 如果您按 [是]，機器會在設定變更前列印記憶體中的傳真。
 - 如果您按 [否]，機器將不列印記憶體中的傳真，且設定保持不變。
- 當您將記憶體接收操作由其他選項 ([傳真轉傳]、[轉寄至雲端]、或 [傳真儲存]) 變更為 [PC Fax 接收] 時，如果機器的記憶體中仍保留有已接收的傳真，請按 [<USB>] 或電腦名稱 (如果已連接至網路)，然後按 [確定]。螢幕上會顯示訊息以詢問您是否想開啟備份列印。

觸控式螢幕上會顯示：

[發送傳真到電腦?]

- 如果您按 [是]，機器會在設定變更前將記憶體中的傳真發送到您的電腦。
- 如果您按 [否]，機器將不清除記憶體中的傳真，且設定保持不變。

✓ 相關資訊

- [記憶體接收選項](#)
- [關閉記憶體接收](#)

關閉記憶體接收

相關機型: MFC-J690DW/MFC-J890DW

如果您不想機器儲存或轉傳傳入傳真，請關閉記憶體接收。

1. 按  [設定] > [所有設定] > [傳真] > [設定接收] > [記憶體接收]。
2. 按 [關]。



如果機器記憶體中保留有接收的傳真，觸控式螢幕上會顯示 [列印所有傳真?] 或 [清除所有文件?]。

3. 按 。



相關資訊

- [記憶體接收選項](#)
- [變更記憶體接收選項](#)
- [錯誤和維護訊息](#)
- [電話和傳真問題](#)

列印儲存在機器記憶體中的傳真

相關機型: MFC-J491DW/MFC-J690DW/MFC-J890DW

- 此功能僅適用於黑白傳真。
- 列印傳真後，傳真將從機器記憶體中清除。

>> [MFC-J491DW](#)

>> [MFC-J690DW/MFC-J890DW](#)

MFC-J491DW

如果您開啟 [PC Fax 接收]，即使電腦關閉時，機器也會接收傳真並將其儲存到記憶體中。

1. 按 **設定**。
2. 按 **▲** 或 **▼** 選擇以下選項：
 - a. 選擇 [傳真]。按 **OK**。
 - b. 選擇 [列印文件]。按 **OK**。
3. 按 **▶**。

MFC-J690DW/MFC-J890DW

如果選擇 [傳真儲存]，您可以列印記憶體中的所有傳真。

1. 按  [設定] > [所有設定] > [傳真] > [列印文件]。



您也可以透過按觸控式螢幕上的 [儲存的傳真] 列印記憶體中的傳真。

2. 按 [是]。

✓ 相關資訊

- [記憶體接收選項](#)
- [將傳入傳真儲存到機器記憶體中](#)
- [錯誤和維護訊息](#)
- [電話和傳真問題](#)

遠端傳真檢索

使用任何按鍵式電話或傳真設備撥打本機器，並使用遠端存取碼和遠端命令檢索傳真訊息。

- 設定遠端存取碼
- 使用遠端存取碼
- 遠端檢索命令
- 遠端轉傳傳真
- 變更傳真轉傳號碼

設定遠端存取碼

相關機型: MFC-J690DW/MFC-J890DW

設定遠端存取碼後，即使您不在機器附近也可以存取和控制 Brother 機器。

1. 按  [設定] > [所有設定] > [傳真] > [遠端檢索密碼]。
2. 使用撥號鍵盤輸入由數字 [0] 至 [9]、[*] 或 [#] 組成的三位數密碼 (預設的「*」無法變更)。
按 [確定]。



- 切勿使用與遠端傳真接收密碼 (*51) 或遠端電話應答密碼 (#51) 相同的密碼。
- 若要刪除密碼，按住  恢復非現用設定 (- - *)，然後按 [確定]。

3. 按 。

✓ 相關資訊

- [遠端傳真檢索](#)
- [使用遠端存取碼](#)
- [透過外置電話或分機電話操作](#)
- [使用遠端代碼](#)

使用遠端存取碼

相關機型: MFC-J690DW/MFC-J890DW

1. 離本 Brother 機器較遠時，使用按鍵式電話或傳真設備撥打您的傳真號碼。
2. 當本機器應答來電時，立即輸入您的三位數遠端存取碼，後面加上 *。
3. 本 Brother 機器收到傳真後會發出訊號：
 - 一次長長的嗶嗶聲 - 機器接收到至少一份傳真
 - 無嗶嗶聲 - 機器未接收到傳真
4. 當機器發出兩聲短促的嗶嗶聲時，請輸入指令。
 - 如果超過 30 秒後您沒有輸入任何指令，機器將自動掛斷電話。
 - 如果您輸入的指令無效，機器將發出三次嗶嗶聲。
5. 完成後，按 9，然後按 0 停用機器。
6. 掛斷電話。



此功能可能不適用於某些國家/地區或不被當地的電信公司所支援。



相關資訊

- [遠端傳真檢索](#)
- [設定遠端存取碼](#)

遠端檢索命令

相關機型: MFC-J690DW/MFC-J890DW

當您不在機器旁邊時，使用下表中的遠端命令存取傳真命令和選項。當您撥打本機器並輸入您的遠端存取碼 (三位數後加*) 時，系統將發出兩次短促的嗶嗶聲，此時必須輸入一個遠端命令 (欄 1)，後面加上該命令的其中一個選項 (欄 2)。

遠端命令	選項	操作細節
95	變更傳真轉傳或傳真儲存設定	
	1 關	您可以在檢索或清除所有傳真訊息後選擇 <i>關</i> 。
	2 傳真轉傳	一次長長的嗶嗶聲表示機器已接受變更。如果您聽到三次短促的嗶嗶聲，表示由於某些選項未設定而導致您不能變更此項設定 (例如，未註冊傳真轉傳號碼)。您可以透過輸入 4 註冊您的傳真轉傳號碼。註冊號碼後，您可以立即使用傳真轉傳功能。
	4 傳真轉傳號碼	
	6 傳真儲存	
96	檢索傳真	
	2 檢索所有傳真	輸入遠端傳真設備的傳真號碼以接收儲存的傳真訊息。
	3 清除記憶體中的傳真	如果您聽到一次長長的嗶嗶聲，表示記憶體中的傳真已被清除。
97	查看接收狀態	
	1 傳真	查看您的機器是否接收到任何傳真。如果有，您將聽到一次長長的嗶嗶聲。否則，您將聽到三次短促的嗶嗶聲。
98	變更接收模式	
	1 外置答錄機	一次長長的嗶嗶聲表示機器已接受變更。
	2 傳真/電話	
	3 僅傳真	
90	退出	按 90 停止遠端檢索。聽到長長的嗶嗶聲後掛斷電話。

✓ 相關資訊

- [遠端傳真檢索](#)
- [變更傳真轉傳號碼](#)
- [將傳入傳真儲存到機器記憶體中](#)
- [遠端轉傳傳真](#)
- [選擇適當的接收模式](#)

遠端轉傳傳真

相關機型: MFC-J690DW/MFC-J890DW

使用任何按鍵式電話或傳真設備撥打本 Brother 機器，以將傳入傳真轉傳到其他機器。

- 使用此功能前，必須開啟傳真儲存或傳真預覽 (MFC-J890DW)。

1. 撥打您的傳真號碼。
2. 當您的機器應答來電時，輸入您的遠端存取碼 (三位數後加 *)。如果您聽到一次長長的嗶嗶聲，本機器已接收到傳真訊息。
3. 如果您聽到兩聲短促的嗶嗶聲，請按 9 6 2。
4. 請稍候直到聽到長長的嗶嗶聲，然後使用撥號鍵盤輸入您想將傳真訊息發送到的傳真號碼 (最多 20 位數字)，再輸入 ##。



撥打號碼時，您不能使用 * 和 #，但您可以使用 # 在傳真號碼中插入暫停。

5. 聽到一次長長的嗶嗶聲後，掛斷電話。Brother 機器會將所有傳入傳真轉傳到您輸入的傳真號碼，然後對方傳真設備將列印您的傳真訊息。

✓ 相關資訊

- [遠端傳真檢索](#)
- [將傳入傳真儲存到機器記憶體中](#)
- [遠端檢索命令](#)

變更傳真轉傳號碼

相關機型: MFC-J690DW/MFC-J890DW

1. 撥打您的傳真號碼。
2. 當您的機器應答來電時，輸入您的遠端存取碼 (三位數後加 *)。如果您聽到一次長長的嗶嗶聲，本機器已接收到傳真訊息。
3. 如果您聽到兩聲短促的嗶嗶聲，請按 9 5 4。
4. 請稍候直到聽到長長的嗶嗶聲，然後使用撥號鍵盤輸入您想將傳真訊息發送到的遠端傳真設備的新號碼 (最多 20 位數字)，然後輸入 ##。



撥打號碼時，您不能使用 * 和 #，但您可以使用 # 在傳真號碼中插入暫停。

5. 完成操作後，按 9 0 以停止遠端存取。
6. 聽到一次長長的嗶嗶聲後，掛斷電話。



相關資訊

- [遠端傳真檢索](#)
- [遠端檢索命令](#)

話音操作和傳真號碼

- 語音操作
- 儲存傳真號碼
- 設定多址發送群組

語音操作

- 發送音頻訊號
- 在傳真/電話接收模式下接聽語音電話

發送音頻訊號

相關機型: MFC-J491DW/MFC-J690DW/MFC-J890DW

如果您登記了脈衝撥號服務，但必須發送音頻訊號 (例如，辦理電話銀行業務時)，請執行以下步驟。如果您登記了按鍵服務，則無需透過此功能即可發送音頻訊號。

>> [MFC-J491DW](#)

>> [MFC-J690DW/MFC-J890DW](#)

MFC-J491DW

1. 按 **免持聽筒**。
2. 按機器控制面板上的 **#**。此後所撥的任何數字都將發送音頻訊號。

您完成通話後，機器將恢復脈衝撥號服務狀態。

MFC-J690DW/MFC-J890DW

1. 按  [傳真]。



(MFC-J890DW)

如果 [傳真預覽] 設定為 [開]，按  [傳真] > [發送傳真]。

2. 按 [擴音]。
3. 按機器控制面板上的 **#**。此後所撥的任何數字都將發送音頻訊號。

您完成通話後，機器將恢復脈衝撥號服務狀態。

✓ 相關資訊

- [語音操作](#)

在傳真/電話接收模式下接聽語音電話

相關機型: MFC-J491DW/MFC-J690DW/MFC-J890DW

在傳真/電話模式下，機器將啟用 F/T 響鈴 (偽/兩聲響鈴)，提示您接聽語音電話。

如果您在機器旁邊，請拿起外置電話話筒，然後按**免持聽筒**或 [接聽] 按鍵應答。

如果您在分機電話旁邊，則需要在 F/T 響鈴時間內拿起話筒，然後在偽/兩聲響鈴時間內按 #51。如果線路上無人，或者有人向您發送傳真，請按 *51 將來電轉回機器。

相關資訊

- [語音操作](#)

儲存傳真號碼

- 儲存通訊錄號碼
- 將撥出記錄中的號碼儲存為通訊錄號碼
- 將來電顯示記錄中的號碼儲存為通訊錄號碼
- 變更或刪除通訊錄名稱或號碼

儲存通訊錄號碼

相關機型: MFC-J491DW/MFC-J690DW/MFC-J890DW

>> [MFC-J491DW](#)

>> [MFC-J690DW/MFC-J890DW](#)

MFC-J491DW

您可以儲存最多 40 個兩位數的速撥代碼，每個代碼對應一個名稱。

1. 按  (通訊錄)。
2. 按 ▲ 或 ▼ 選擇 [設定速撥號]。按 **OK**。
3. 按 ▲ 或 ▼ 選擇以下選項：
 - a. 選擇您想儲存號碼的兩位數快速撥號代碼。按 **OK**。
 - b. 選擇 [名稱]。按 **OK**。
 - c. 使用撥號鍵盤輸入名稱 (最多 16 位字元)。按 **OK**。
 - d. 選擇 [傳真/電話]。按 **OK**。
 - e. 輸入傳真或電話號碼 (最多 20 位數字)。按 **OK**。



- 按 **重撥/暫停**，以在號碼間插入暫停。如有需要，可按 **重撥/暫停** 多次以增加暫停的時長。
- 輸入傳真或電話號碼時，務必包含區碼。視乎國家，如果註冊的傳真或電話號碼中未包含區碼，來電顯示名稱和歷史記錄可能無法正確顯示。

- f. 選擇 [OK]，然後按 **OK**。

若要儲存其他速撥代碼，重複執行這些步驟。

4. 按 **停止/退出**。

MFC-J690DW/MFC-J890DW

1. 按  [傳真] > [通訊錄]。
2. 執行以下步驟：
 - a. 按 [編輯] > [新增地址] > [名稱]。
 - b. 使用觸控式螢幕輸入名稱 (最多 16 位字元)。按 [確定]。
 - c. 按 [位址 1]。
 - d. 使用觸控式螢幕輸入第一個傳真電話號碼 (最多 20 位數字)。按 [確定]。



- 按 [暫停]，以在號碼間插入暫停。如有需要，可按 [暫停] 多次以增加暫停的時長。
- 輸入傳真或電話號碼時，務必包含區碼。視乎國家，如果註冊的傳真或電話號碼中未包含區碼，來電顯示名稱和歷史記錄可能無法正確顯示。

- e. 若要儲存第二個傳真或電話號碼，請按 [位址 2]。使用觸控式螢幕輸入第二個傳真或電話號碼 (最多 20 位數字)。按 [確定]。

- f. 按 [確定] 確認。

若要儲存其他通訊錄號碼，請重複執行上述步驟。

3. 按 。

✓ 相關資訊

- [儲存傳真號碼](#)

-
- 設定多址發送群組
-

將撥出記錄中的號碼儲存為通訊錄號碼

相關機型: MFC-J491DW/MFC-J690DW/MFC-J890DW

您可以將撥出記錄中的號碼儲存為通訊錄號碼。

>> [MFC-J491DW](#)

>> [MFC-J690DW/MFC-J890DW](#)

MFC-J491DW

1. 按  (傳真)。
2. 按 ▲ 或 ▼ 選擇以下選項：
 - a. 選擇 [來電記錄]。按 **OK**。
 - b. 選擇 [撥出記錄]。按 **OK**。
 - c. 選擇您想儲存的號碼。按 **OK**。
 - d. 按 ◀ 選擇 [編輯]。
 - e. 選擇 [新增至通訊錄]。按 **OK**。



若要刪除撥出記錄清單中的號碼，選擇 [刪除]，然後按 **OK**。按 ▶ [是] 確認。

- f. 選擇 [名稱]。按 **OK**。
 - g. 使用撥號鍵盤輸入名稱 (最多 16 位字元)。按 **OK**。
 - h. 確認傳真或電話號碼。
 - i. 選擇 [OK]，然後按 **OK**。
3. 按停止/退出。

MFC-J690DW/MFC-J890DW

1. 按  [傳真] > [通話記錄] > [撥出記錄]。
2. 按 ▲ 或 ▼ 顯示您想儲存的號碼，然後按該號碼。
3. 按 [編輯] > [新增至通訊錄] > [名稱]。



若要刪除撥出記錄清單中的號碼，按 [編輯] > [刪除]。按 [是] 確認。

4. 使用觸控式螢幕輸入名稱 (最多 16 位字元)。按 [確定]。
5. 若要儲存第二個傳真或電話號碼，請按 [位址 2]。使用觸控式螢幕輸入第二個傳真或電話號碼 (最多 20 位數字)。按 [確定]。
6. 按 [確定] 確認您想儲存的傳真或電話號碼。
7. 按 。



相關資訊

- [儲存傳真號碼](#)
- [在 Brother 機器上輸入文字](#)

將來電顯示記錄中的號碼儲存為通訊錄號碼

相關機型: MFC-J491DW/MFC-J690DW/MFC-J890DW

如果您在電話公司登記了來電顯示服務，您可以將來電顯示記錄中的號碼儲存為通訊錄號碼。

此功能不適用於台灣和某些國家/地區。

>> [MFC-J491DW](#)

>> [MFC-J690DW/MFC-J890DW](#)

MFC-J491DW

1. 按  (傳真)。
2. 按 ▲ 或 ▼ 選擇以下選項：
 - a. 選擇 [來電記錄]。按 **OK**。
 - b. 選擇 [來電顯示記錄]。按 **OK**。
 - c. 選擇您想儲存的號碼。按 **OK**。
 - d. 按 ◀ 選擇 [編輯]。
 - e. 選擇 [新增至通訊錄]。按 **OK**。



若要刪除來電顯示記錄清單中的號碼，選擇 [刪除]，然後按 **OK**。按 ▶ [是] 確認。

- f. 選擇 [名稱]。按 **OK**。
 - g. 使用撥號鍵盤輸入名稱 (最多 16 位字元)。按 **OK**。
 - h. 確認傳真或電話號碼。
 - i. 選擇 [OK]，然後按 **OK**。
3. 按停止/退出。

MFC-J690DW/MFC-J890DW

1. 按  [傳真] > [通話記錄] > [來電顯示記錄]。
2. 按 ▲ 或 ▼ 顯示您想儲存的名稱或號碼，然後按該名稱或號碼。
3. 按 [編輯] > [新增至通訊錄] > [名稱]。



若要刪除來電顯示記錄清單中的號碼，按 [編輯] > [刪除]。按 [是] 確認。

4. 使用觸控式螢幕輸入名稱 (最多 16 位字元)。按 [確定]。
5. 若要儲存第二個傳真或電話號碼，請按 [位址 2]。使用觸控式螢幕輸入第二個傳真或電話號碼 (最多 20 位數字)。按 [確定]。
6. 按 [確定] 確認您想儲存的傳真或電話號碼。
7. 按 .



相關資訊

- [儲存傳真號碼](#)
- [來電顯示](#)
- [在 Brother 機器上輸入文字](#)

變更或刪除通訊錄名稱或號碼

相關機型: MFC-J491DW/MFC-J690DW/MFC-J890DW

>> MFC-J491DW

>> MFC-J690DW/MFC-J890DW

MFC-J491DW

- 按  (通訊錄)。
- 執行下列其中一項操作：
 - 若要變更號碼，按 ▲ 或 ▼ 選擇以下操作：
 - 選擇 [變更]。按 OK。
 - 選擇您想變更的號碼對應的快速撥號名稱。按 OK。執行以下步驟：
 - 若要變更名稱，按 ▲ 或 ▼ 選擇 [名稱]，然後按 OK。使用液晶螢幕上的鍵盤按 ▲、▼、◀ 或 ▶ 重新輸入名稱 (最多 16 位字元)，然後選擇 [OK]。按 OK。
 - 若要變更傳真或電話號碼，請按 ▲ 或 ▼ 選擇 [傳真/電話]，然後按 OK。使用液晶螢幕上的鍵盤按 ▲、▼、◀ 或 ▶ 重新輸入傳真或電話號碼 (最多 20 位數字)，然後選擇 [OK]。按 OK。按 ▲ 或 ▼ 選擇 [OK]，然後按 OK。
 - 若要刪除號碼，按 ▲ 或 ▼ 選擇 [刪除]。按 OK。執行以下步驟：
 - 按 ▲ 或 ▼ 選擇您想刪除的號碼對應的快速撥號名稱。
 - 按 ◀ 或 ▶ 勾選標有快速撥號名稱的核取方塊。按 OK。
- 按停止/退出。

MFC-J690DW/MFC-J890DW

- 按  [傳真] > [通訊錄] > [編輯]。
- 執行下列其中一項操作：
 - 按 [變更] 編輯名稱或者傳真或電話號碼。
按 ▲ 或 ▼ 顯示您想變更的號碼，然後按該號碼。
 - 若要變更名稱，請按 [名稱]。使用觸控式螢幕輸入新名稱 (最多 16 位字元)。按 [確定]。
 - 若要變更第一個傳真或電話號碼，請按 [位址 1]。使用觸控式螢幕輸入新的傳真或電話號碼 (最多 20 位數字)。按 [確定]。
 - 若要變更第二個傳真或電話號碼，請按 [位址 2]。使用觸控式螢幕輸入新的傳真或電話號碼 (最多 20 位數字)。按 [確定]。按 [確定] 結束。



若要變更字元，請按 ◀ 或 ▶ 移動游標以反白顯示您想變更的字元，然後按 。輸入新字元。

- 若要刪除號碼，按 ▲ 或 ▼ 顯示 [刪除]，然後按該選項。
 - 透過按您想刪除的傳真或電話號碼以顯示核取記號，來刪除該號碼，然後按 [確定]。
- 按 。



相關資訊

- 儲存傳真號碼

設定多址發送群組

相關機型: MFC-J491DW/MFC-J690DW/MFC-J890DW

透過儲存在通訊錄中的群組，您可將同一傳真訊息發送到多個傳真號碼。

>> [MFC-J491DW](#)

>> [MFC-J690DW/MFC-J890DW](#)



MFC-J491DW

首先，必須將各傳真號碼儲存到通訊錄中。然後，您便可以將它們加入群組。每個群組佔用一個快速撥號號碼。您最多可以儲存六個小群組，或者設定一個最多可包含 39 個號碼的大群組。

1. 按  (通訊錄)。
2. 按 ▲ 或 ▼ 選擇以下選項：
 - a. 選擇 [設定群組撥號]。按 **OK**。
 - b. 選擇您想指派到群組的兩位數快速撥號號碼。按 **OK**。
 - c. 選擇 [名稱]，然後按 **OK**。
 - d. 使用撥號鍵盤輸入新群組名稱 (最多 16 位字元)。按 **OK**。
 - e. 若要將號碼添加到群組中，重複執行以下步驟：
 - i. 選擇 [新增/刪除]。按 **OK**。
 - ii. 選擇 [字母順序] 或 [數字順序]。按 **OK**。
 - iii. 按 ▲ 或 ▼ 從清單中選擇號碼。
 - iv. 按 ◀ 或 ▶ 勾選標有快速撥號號碼的核取方塊。按 **OK**。
3. 選擇 [OK]，然後按 **OK**。
4. 按停止/退出。

MFC-J690DW/MFC-J890DW

首先，必須將各傳真號碼儲存到通訊錄中。然後，您便可以將它們加入群組。每個群組佔用一個通訊錄號碼。您最多可以儲存六個小群組，或者設定一個最多可包含 198 個號碼的大群組。

1. 按  [傳真] > [通訊錄]。
2. 執行以下步驟：
 - a. 按 [編輯] > [設定群組撥號] > [名稱]。
 - b. 使用觸控式螢幕輸入群組名稱 (最多 16 位字元)。按 [確定]。
 - c. 按 [新增/刪除]。
 - d. 透過按通訊錄號碼顯示一個核取記號即可將其添加到群組中。按 [確定]。
 - e. 閱讀並確認所顯示的名稱和號碼清單，然後按 [確定] 保存群組。若要儲存其他多址發送群組，請重複上述步驟。
3. 按 。

✓ 相關資訊

- [話音操作和傳真號碼](#)
- [變更多址發送群組名稱](#)
- [刪除多址發送群組](#)

-
- 新增或刪除多址發送群組成員
 - 將同一條傳真發送到多個接收方 (多址發送)
 - 儲存通訊錄號碼
-

變更多址發送群組名稱

相關機型: MFC-J491DW/MFC-J690DW/MFC-J890DW











>> [MFC-J491DW](#)

>> [MFC-J690DW/MFC-J890DW](#)

MFC-J491DW



1. 按  (通訊錄)。
2. 按  或  選擇以下選項：
 - a. 選擇 [變更]。按 **OK**。
 - b. 選擇要變更的群組。按 **OK**。
 - c. 選擇 [名稱]，然後按 **OK**。使用撥號鍵盤輸入新群組名稱 (最多 16 位字元)，然後按 **OK**。





若要變更群組名稱中的字元，按 、、 或  選擇  或 。按 **OK** 數次將游標移到錯誤字元下方。按 、、 或  選擇 ，然後按 **OK**。重新輸入正確的字母。

3. 選擇 [OK]，然後按 **OK**。
4. 按停止/退出。

MFC-J690DW/MFC-J890DW

1. 按  [傳真] > [通訊錄] > [編輯] > [變更]。
2. 按  或  顯示您想變更的群組，然後按該群組。
3. 按 [名稱]。
4. 使用觸控式螢幕輸入新群組名稱 (最多 16 位字元)。按 [確定]。



若要變更字元，請按  或  移動游標以反白顯示不正確的字元，然後按 。輸入新字元。

5. 按 [確定]。
6. 按 。

✓ 相關資訊

- [設定多址發送群組](#)
- [在 Brother 機器上輸入文字](#)







刪除多址發送群組

相關機型: MFC-J491DW/MFC-J690DW/MFC-J890DW





>> [MFC-J491DW](#)

>> [MFC-J690DW/MFC-J890DW](#)

MFC-J491DW

1. 按  (通訊錄)。
2. 按  或  選擇 [刪除]。按 **OK**。
3. 執行以下步驟：
 - a. 按  或  選擇您想刪除的群組。
 - b. 按  或  勾選標有群組名稱的核取方塊。按 **OK**。
4. 按停止/退出。

MFC-J690DW/MFC-J890DW

1. 按  [傳真] > [通訊錄] > [編輯] > [刪除]。
2. 按  或  顯示您想刪除的群組，然後按該群組。
3. 按 [確定]。
4. 按 。

相關資訊

- [設定多址發送群組](#)

新增或刪除多址發送群組成員

相關機型: MFC-J491DW/MFC-J690DW/MFC-J890DW



>> [MFC-J491DW](#)

>> [MFC-J690DW/MFC-J890DW](#)

MFC-J491DW

1. 按  (通訊錄)。
2. 按 ▲ 或 ▼ 選擇以下選項：
 - a. 選擇 [變更]。按 **OK**。
 - b. 選擇您想變更的群組。按 **OK**。
 - c. 選擇 [新增/刪除]。按 **OK**。
 - d. 選擇 [字母順序] 或 [數字順序]。按 **OK**。
3. 執行下列其中一項操作：
 - 若要透過使用其快速撥號號碼新增成員，按 ▲ 或 ▼ 選擇快速撥號號碼，然後按 ◀ 或 ▶ 勾選標有群組名稱的核取方塊。
 - 若要透過使用其快速撥號號碼刪除成員，按 ▲ 或 ▼ 選擇快速撥號號碼，然後按 ◀ 或 ▶ 取消勾選標有群組名稱的核取方塊。重複此步驟，直到新增或刪除完所需的所有傳真號碼。
4. 按 **OK**。
5. 選擇 [OK]，然後按 **OK**。
6. 按停止/退出。

MFC-J690DW/MFC-J890DW

1. 按  [傳真] > [通訊錄] > [編輯] > [變更]。
2. 按 ▲ 或 ▼ 顯示您想變更的群組，然後按該群組。
3. 按 ▲ 或 ▼ 顯示 [新增/刪除]，然後按該選項。
4. 按 ▲ 或 ▼ 顯示您想新增或刪除的號碼。
5. 對您想變更的各號碼執行以下操作：
 - 若要將某個號碼新增至群組，請按該號碼的核取方塊以添加核取記號。
 - 若要刪除群組中的某個號碼，請按該號碼的核取方塊以清除核取記號。
6. 按 [確定]。
7. 按 [確定]。
8. 按 。

✓ 相關資訊

- [設定多址發送群組](#)

電話服務與外置裝置

- 一線兩號制式
- 來電顯示
- 網際網路語音通訊協定 (VoIP/電話線路干擾)
- 外置 TAD (電話答錄裝置)
- 外置電話與分機電話

一線兩號制式

相關機型: MFC-J491DW/MFC-J690DW/MFC-J890DW



此功能僅適用於某些國家或地區。

對於新加坡和香港

透過此功能，您可以使用由某些電話公司提供的一線兩號制式使用者服務，在同一條電話線路上設定多個電話號碼。每個電話號碼都有專屬的特殊鈴聲，以便您識別各電話號碼的來電。這樣，您就可以為本機器設定一個傳真電話號碼。

本機器支援一線兩號制式功能，允許您將一個電話號碼專用於接收傳真。您需要將一線兩號制式設定為開。



- 您可以暫時關閉然後再開啟此功能。當您獲取新的傳真號碼時，請確保重設此功能。
- 本機器僅應答一線兩號制式號碼的來電。



相關資訊

- [電話服務與外置裝置](#)
- [開啟一線兩號制式](#)
- [關閉一線兩號制式](#)
- [設定螢幕概述](#)
- [選擇適當的接收模式](#)

開啟一線兩號制式

相關機型: MFC-J491DW/MFC-J690DW/MFC-J890DW



此功能僅適用於某些國家/地區。

對於新加坡和香港

一線兩號制式功能設定為 [開] 後，接收模式將自動切換為 [手動]。除非您為一線兩號制式號碼設定了 TAD 或語音信箱，否則，手動模式就意味著您必須手動應答所有來電。當一線兩號制式開啟時，您無法將接收模式變更為其他模式。



一線兩號制式開啟時，觸控式螢幕上將會顯示 [D/R] 作為接收模式。



>> [MFC-J491DW](#)

>> [MFC-J690DW/MFC-J890DW](#)

MFC-J491DW

1. 按 **設定**。
2. 按 **▲** 或 **▼** 選擇以下選項：
 - a. 選擇 [傳真]。按 **OK**。
 - b. 選擇 [其他]。按 **OK**。
 - c. 選擇 [一線兩號制式]。按 **OK**。
 - d. 選擇 [開]。按 **OK**。
3. 按 **停止/退出**。
一線兩號制式現已設定為 [開]。

MFC-J690DW/MFC-J890DW

1. 按  [設定] > [所有設定] > [傳真] > [其他] > [一線兩號制式]。
2. 按 [開]。
3. 按 。
一線兩號制式現已設定為 [開]。

✓ 相關資訊

- [一線兩號制式](#)

關閉一線兩號制式

相關機型: MFC-J491DW/MFC-J690DW/MFC-J890DW



此功能僅適用於某些國家/地區。

>> [MFC-J491DW](#)



>> [MFC-J690DW/MFC-J890DW](#)

MFC-J491DW

1. 按 **設定**。
2. 按 **▲** 或 **▼** 選擇以下選項：
 - a. 選擇 [傳真]。按 **OK**。
 - b. 選擇 [其他]。按 **OK**。
 - c. 選擇 [一線兩號制式]。按 **OK**。
 - d. 選擇 [關]。按 **OK**。
3. 按 **停止/退出**。

關閉一線兩號制式時，機器將保持 [手動] 模式。您必須重新設定接收模式。

MFC-J690DW/MFC-J890DW

1. 按  [設定] > [所有設定] > [傳真] > [其他] > [一線兩號制式]。
2. 按 [關]。
3. 按 .

關閉一線兩號制式時，機器將保持 [手動] 模式。您必須重新設定接收模式。

相關資訊

- [一線兩號制式](#)
- [錯誤和維護訊息](#)

來電顯示

相關機型: MFC-J491DW/MFC-J690DW/MFC-J890DW

此功能不適用於台灣和某些國家/地區。

對於新加坡和香港

透過本機器的來電顯示功能，您可以使用許多本地電話公司均有提供的來電顯示服務。詳細資訊，請聯絡電話公司。透過此服務，線路響鈴時，螢幕上會顯示撥號方的電話號碼 (或名稱)。

響鈴數次後，螢幕上會顯示來電號碼或名稱 (如適用)。應答來電後，來電顯示資訊會立即消失，但這些資訊會被儲存到來電顯示記憶體中。

- [未知 ID] 訊息表示撥號方不在來電顯示服務區內。
- [ID 禁用] 訊息表示撥號方刻意攔截來電顯示資訊的發送。



- 您可以列印機器接收的來電顯示資訊清單。
- 視乎營運商，來電顯示服務會有所不同。請聯絡本地的電話公司，以確定您所在區域可以使用的服務類型。



相關資訊

- [電話服務與外置裝置](#)
- [將來電顯示記錄中的號碼儲存為通訊錄號碼](#)
- [列印報告](#)
- [錯誤和維護訊息](#)

網際網路語音通訊協定 (VoIP/電話線路干擾)

相關機型: MFC-J491DW/MFC-J690DW/MFC-J890DW

VoIP 是一種使用網際網路連接的電話系統，而非傳統電話線路。電話供應商經常將 VoIP 與網際網路和有線服務捆綁銷售。

本機器可能不支援某些 VoIP 系統。如果您想使用本機器透過 VoIP 系統收發傳真，請確保將電話線的一端插入機器上標有 LINE 字樣的插孔，另一端連接到數據機、電話轉換器、分隔器或其他類似裝置。

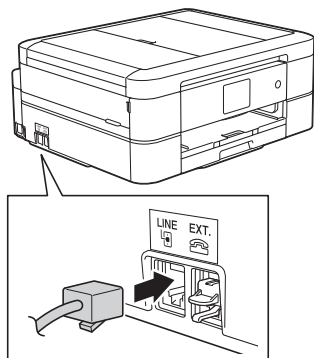

 如果對於如何將本機器連接到 VoIP 系統有疑問，請聯絡您的 VoIP 供應商。

將本機器連接到 VoIP 系統後，檢查是否有撥號音。拿起外置電話的話筒，聆聽撥號音。如果沒有撥號音，請聯絡您的 VoIP 供應商。

如果您透過 VoIP 系統收發傳真時遇到問題，我們建議您將機器的數據機速度變更為 [基本 (VoIP)] 設定。

-  以下列出了关于 VoIP 的重要信息：
- VoIP (IP 語音) 是一種使用網際網路連接的電話系統，而非傳統電話線路。
 - Brother 不建議使用 VoIP 線路。VoIP 的常規限制可能會導致傳真設備的部分功能無法正常使用。

相關資訊

- [電話服務與外置裝置](#)
- [電話線路干擾/VoIP](#)

外置 TAD (電話答錄裝置)

相關機型: MFC-J491DW/MFC-J690DW/MFC-J890DW

外置電話答錄裝置 (TAD) 可以連接至與機器相同的線路上。TAD 回應來電時，機器會「聆聽」傳真設備所發送的 CNG (傳真來電) 音頻。若聽到 CNG 音頻，機器會自動處理來電並接收傳真。若沒聽到 CNG 音頻，機器會讓 TAD 錄下話音訊息，液晶螢幕上會出現 [電話]。

外置答錄機必須在響鈴兩聲內回應 (建議設定為兩聲)。這是因為除非外置答錄機已回應來電，否則機器聽不到 CNG 音頻。送出機器發送的 CNG 音頻只會持續八到十秒。若外置答錄機的節費功能需要響鈴四聲才能啟用，則建議不要使用該功能。

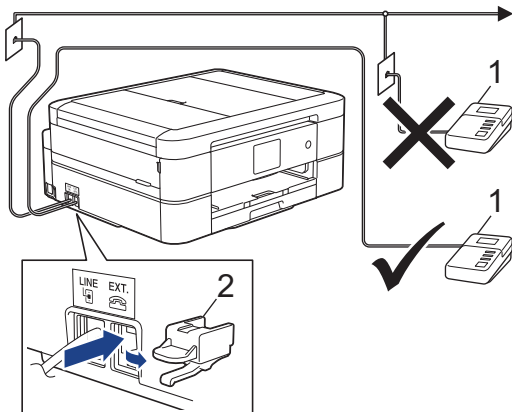

- 1 答錄機
- 2 保護蓋

重要事項

切勿在同一條電話線路上的其他地方連接答錄機。

 若接收傳真有問題，請減少外置答錄機上的響鈴次數設定。

✓ 相關資訊

- [電話服務與外置裝置](#)
- [連接外置答錄機](#)
- [在外置答錄機上錄製外出留言訊息 \(OGM\)](#)
- [多線路連接 \(PABX\)](#)
- [電話和傳真問題](#)

連接外置答錄機

相關機型: MFC-J491DW/MFC-J690DW/MFC-J890DW

1. 將外置 TAD 設定為允許的最小響鈴次數。如需更多資訊，請聯絡您的電話供應商。(機器的響鈴次數設定不適用。)
2. 在外置答錄機上錄製留給對方的訊息。
3. 將答錄機設為回應來電。
4. 將機器的接收模式設為 [外置答錄機]。

✓ 相關資訊

- [外置 TAD \(電話答錄裝置\)](#)
- [接收模式概述](#)
- [選擇適當的接收模式](#)
- [電話和傳真問題](#)

在外置答錄機上錄製外出留言訊息 (OGM)

相關機型: MFC-J491DW/MFC-J690DW/MFC-J890DW

1. 在訊息開頭錄製 5 秒空白。讓機器有時間聆聽傳真音頻。



建議在 OGM 開頭留下 5 秒空白，否則機器無法在吵雜的環境中聽到傳真音頻。OGM 開頭可以不要留下空白，但若機器在接收傳真時有問題，則您應重新錄製 OGM 並留下空白。

2. 將訊息限定在 20 秒內。
3. 在 20 秒訊息的結尾提供遠端啟動代碼，方便對方發送手動傳真。例如：「請在嗶聲後留言，或按 *51 和「啟動」發送傳真。」



相關資訊

- [外置 TAD \(電話答錄裝置\)](#)

多線路連接 (PABX)

相關機型: MFC-J491DW/MFC-J690DW/MFC-J890DW

大多數辦公室都使用中央電話交換系統。

Brother 建議您將所有 Brother 機器都連接到專用線路上。即使特定 PABX 可能相容特定型號的傳真設備，但我們不保證本裝置可以正常運作。

雖然將傳真設備連接到 PABX (專用自動交換分機) 的方法很簡單，Brother 仍然建議您聯絡為您安裝電話系統的公司，請他們為您連接傳真設備。

Brother 不建議使用 PABX 線路。PABX 的常規限制可能會導致傳真設備的部分功能無法正常使用。

✓ 相關資訊

- [外置 TAD \(電話答錄裝置\)](#)

外置電話與分機電話

- 連接外置電話或分機電話
- 透過外置電話或分機電話操作
- 使用無繩外置電話
- 使用遠端代碼

連接外置電話或分機電話

相關機型: MFC-J491DW/MFC-J690DW/MFC-J890DW

您可以單獨連接一台電話 (如下圖所示)。

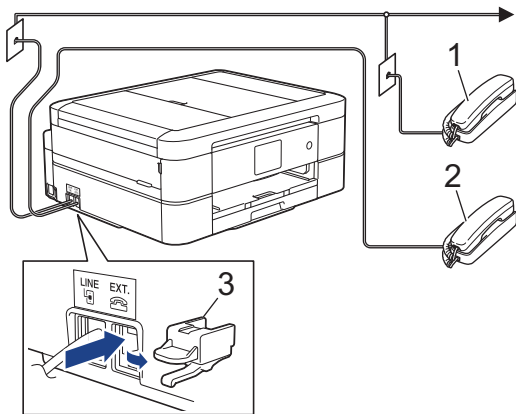

- 1 分機電話
- 2 外置電話
- 3 保護蓋

✓ 相關資訊

- [外置電話與分機電話](#)

透過外置電話或分機電話操作

相關機型: MFC-J491DW/MFC-J690DW/MFC-J890DW

如果您在分機或外置電話上應答傳真來電，您可以透過遠端傳真接收密碼使機器應答來電。當您按下遠端傳真接收密碼 *51，機器會開始接收傳真。

如果機器應答話音電話並發出偽/兩聲響鈴提示您接聽來電，可按遠端取消啟動碼 #51 在分機上應答來電。

如果您應答來電而線路上無人：

您可能正在接收手動傳真。

請按 *51，待聽到噁噁聲或液晶螢幕上顯示 [正在接收] 後再掛斷電話。



您也可以使用傳真偵測功能讓機器自動應答來電。



相關資訊

- 外置電話與分機電話
- 設定機器回應前的響鈴次數 (響鈴次數)
- 設定傳真偵測
- 設定遠端存取碼
- 設定 F/T 響鈴時間 (偽/雙響鈴)

使用無繩外置電話

相關機型: MFC-J491DW/MFC-J690DW/MFC-J890DW

如果無繩電話的主機與本機器共用一條線路，您可以使用無繩話筒在響鈴期間應答來電。

✓ 相關資訊

- [外置電話與分機電話](#)

使用遠端代碼

相關機型: MFC-J491DW/MFC-J690DW/MFC-J890DW

遠端傳真接收密碼

如果您使用分機或外置電話應答傳真來電，您可以按遠端傳真接收密碼 *51 使機器接收傳真。聽到嗶嗶聲後，請放回話筒。

若以外置電話回應傳真來電，可按啟動按鈕並選擇接收選項讓機器接收傳真。

遠端電話應答密碼

若收到話音電話，且機器處於 F/T 模式下，機器將在初始響鈴次數後開始發出 F/T 響鈴 (偽/兩聲響鈴)。若從分機電話接聽來電，可按 #51 關閉 F/T 響鈴 (務必在響鈴之間按此鍵)。

若機器回應話音電話，且響起偽/兩聲響鈴，按 [接聽] 或免持聽筒，可以從外置電話接聽來電。

✓ 相關資訊

- [外置電話與分機電話](#)
- [變更遠端代碼](#)
- [設定遠端存取碼](#)
- [設定傳真偵測](#)

變更遠端代碼

相關機型: MFC-J491DW/MFC-J690DW/MFC-J890DW

預設遠端啟動代碼為 *51。預設遠端取消啟動碼為 #51。若遠端使用外置答錄機時總是斷線，請使用數字 0-9、*、# 變更三位數遠端代碼。



>> [MFC-J491DW](#)

>> [MFC-J690DW/MFC-J890DW](#)

MFC-J491DW

- 按 **設定**。
- 按 **▲** 或 **▼** 選擇以下選項：
 - 選擇 [傳真]。按 **OK**。
 - 選擇 [設定接收]。按 **OK**。
 - 選擇 [遠端代碼]。按 **OK**。
 - 再次選擇 [遠端代碼]。按 **OK**。
 - 選擇 [開]。按 **OK**。
- 執行下列其中一項操作：
 - 若要變更遠端啟動代碼，按 **▲** 或 **▼** 選擇 [傳真接收]，然後按 **OK**。輸入新代碼。按 **OK**。
 - 若要變更遠端取消啟動碼，按 **▲** 或 **▼** 選擇 [電話應答]，然後按 **OK**。輸入新代碼。按 **OK**。
- 按 **停止/退出**。

MFC-J690DW/MFC-J890DW

- 按  [設定] > [所有設定] > [傳真] > [設定接收] > [遠端代碼]。
- 執行下列其中一項操作：
 - 若要變更遠端啟動代碼，按 [傳真接收]。輸入新代碼，然後按 [確定]。
 - 若要變更遠端取消啟動碼，按 [電話應答]。輸入新代碼，然後按 [確定]。
 - 如果您不想變更代碼，移至下一步驟。
 - 若要將遠端代碼設定為 [關] (或 [開])，按 [遠端代碼]。按 [關] (或 [開])。
- 按 。

相關資訊

- [使用遠端代碼](#)

傳真報告

- 設定傳輸驗證報告的樣式
- 設定傳真日誌的間隔週期
- 列印報告

設定傳輸驗證報告的樣式

相關機型: MFC-J491DW/MFC-J690DW/MFC-J890DW

您可以使用傳輸驗證報告來證明您發送了傳真。此報告會列出接收方的名稱或傳真號碼、傳輸時間及日期、傳輸持續時間、發送頁數，並說明傳輸是否成功。

傳輸驗證報告有以下設定可用：

選項	說明
[開]	每次發送傳真後列印報告。
[開啟 (+影像)]	每次發送傳真後列印報告。 傳真第一頁的部分內容會出現在報告上。
[僅錯誤]	因傳輸錯誤導致傳真失敗時列印報告。
[僅錯誤 (+影像)]	因傳輸錯誤導致傳真失敗時列印報告。 傳真第一頁的部分內容會出現在報告上。
[關]	不列印報告。



>> [MFC-J491DW](#)

>> [MFC-J690DW/MFC-J890DW](#)

MFC-J491DW

- 按 **設定**。
- 按 **▲** 或 **▼** 選擇以下選項：
 - 選擇 [傳真]。按 **OK**。
 - 選擇 [報告設定]。按 **OK**。
 - 選擇 [傳輸報告]。按 **OK**。
 - 選擇所需選項。按 **OK**。
選擇 [開啟 (+影像)] 或 [僅錯誤 (+影像)] 時，如果實時發送設定為 [開]，影像將不會出現在傳輸驗證報告上。發送彩色傳真時報告中不會列印影像。
- 按 **停止/退出**。
如果傳輸成功，傳輸驗證報告上 [RESULT] 旁會出現 [OK]。如果傳輸失敗，[RESULT] 旁會出現 [ERROR]。

MFC-J690DW/MFC-J890DW

- 按  [設定] > [所有設定] > [傳真] > [報告設定] > [傳輸報告]。
- 按所需選項。
選擇 [開啟 (+影像)] 或 [僅錯誤 (+影像)] 時，如果實時發送設定為 [開]，影像將不會出現在傳輸驗證報告上。發送彩色傳真時報告中不會列印影像。
- 按 。
如果傳輸成功，傳輸驗證報告上 [RESULT] 旁會出現 [確定]。如果傳輸失敗，[RESULT] 旁會出現 [ERROR]。

✓ 相關資訊

- [傳真報告](#)

設定傳真日誌的間隔週期

相關機型: MFC-J491DW/MFC-J690DW/MFC-J890DW

您可以設定機器按特定間隔 (每 50 份傳真 · 每 6、12 或 24 小時 · 每 2 或 7 天) 列印傳真日誌。



(MFC-J491DW/MFC-J690DW)

如果使用自動關機功能且機器在選定間隔週期前關機，機器將列印傳真日誌報告並清除日誌記憶體中的所有傳真工作。

>> [MFC-J491DW](#)

>> [MFC-J690DW/MFC-J890DW](#)

MFC-J491DW

- 按 **設定**。
- 按 **▲** 或 **▼** 選擇以下選項：
 - 選擇 [傳真]。按 **OK**。
 - 選擇 [報告設定]。按 **OK**。
 - 選擇 [日誌週期]。按 **OK**。
 - 再次選擇 [日誌週期]。按 **OK**。
- 按 **▲** 或 **▼** 選擇所需間隔。按 **OK**。
 - 每 6、12、24 小時 · 每 2 或 7 天
機器將按選定間隔列印報告，然後清除日誌記憶體中的所有傳真工作。如果記憶體中儲存的工作在設定時間到達前已滿 200 個，機器將提前列印日誌並刪除記憶體中的所有傳真工作。如果您想在預設時間到達前額外列印一份報告，您可以列印報告而不刪除工作。
 - 每 50 份傳真
當儲存的傳真工作數量達到 50 個時，機器將列印日誌。
- 如果選擇了 6 小時、12 小時、24 小時、2 天或 7 天，按 **▲** 或 **▼** 選擇 [時間]，然後按 **OK**。按 **OK**。



使用與機器的日期和時間設定相同的時間格式輸入時間。(12 小時制或 24 小時制)

- 如果選擇了 [每 7 天]，按 **▲** 或 **▼** 選擇 [日期]，然後按 **OK**。按 **▲** 或 **▼** 選擇七天倒數計時的第一天。按 **OK**。
- 按 **停止/退出**。

MFC-J690DW/MFC-J890DW

- 按  [設定] > [所有設定] > [傳真] > [報告設定] > [日誌週期]。
- 按 [日誌週期]。
- 按 **▲** 或 **▼** 選擇所需間隔。
 - 每 6、12、24 小時 · 每 2 或 7 天
機器將按選定間隔列印報告，然後清除日誌記憶體中的所有傳真工作。如果記憶體中儲存的工作在設定時間到達前已滿 200 個，機器將提前列印日誌並刪除記憶體中的所有傳真工作。如果您想在預設時間到達前額外列印一份報告，您可以列印報告而不刪除工作。
 - 每 50 份傳真
當儲存的傳真工作數量達到 50 個時，機器將列印日誌。
- 如果選擇了每 6、12、24 小時或者每 2 或 7 天，按 [時間]，然後使用觸控式螢幕輸入時間。按 [確定]。
- 如果選擇了 [每 7 天]，按 [日期]。按 **▲** 或 **▼** 顯示 [每週一]、[每週二]、[每週三]、[每週四]、[每週五]、[每週六] 或 [每週日] 選項，然後按七天倒數計時的第一天。

6. 按 。

 **相關資訊**

- [傳真報告](#)
- [設定機器自動關機](#)

PC-FAX

- 適用於 Windows 的 PC-FAX
- PC-FAX (適用於 Mac)

適用於 Windows 的 PC-FAX

- [PC-FAX 概述 \(Windows\)](#)
- [使用 PC-FAX 發送傳真 \(Windows\)](#)
- [在電腦上接收傳真 \(Windows\)](#)

PC-FAX 概述 (Windows)

使用 Brother PC-FAX 軟體直接從電腦發送傳真可減少紙張消耗和節省時間。



- [配置 PC-FAX \(Windows\)](#)
- [配置 PC-Fax 通訊錄 \(Windows\)](#)

配置 PC-FAX (Windows)

相關機型: MFC-J491DW/MFC-J690DW/MFC-J890DW

使用 PC-FAX 發送傳真前，在 **PC-FAX 設定** 對話方塊的各標籤中個人化發送選項。

1. 執行下列其中一項操作：

- Windows 7

按一下  (開始) > 所有程式 > Brother > Brother Utilities。

按一下下拉式選單並選擇您的型號名稱 (如果尚未選擇)。按一下左側導覽列中的 **PC-FAX**，再按一下 **設定傳送**。

- Windows 8 和 Windows 10

啟動  (Brother Utilities)，再按一下下拉式選單並選擇您的型號名稱 (如果尚未選擇)。按一下左側導覽列中的 **PC-FAX**，再按一下 **設定傳送**。

PC-FAX 設定對話方塊將會顯示。



The screenshot shows the 'PC-FAX 設定' dialog box with the '用戶資訊' (User Information) tab active. The dialog has a title bar with a close button. Below the title bar are three tabs: '用戶資訊', '發送', and '通訊錄'. The '用戶資訊' tab contains the following fields:

- 姓名: [Text Input]
- 公司: [Text Input]
- 部門: [Text Input]
- 電話號碼: [Text Input]
- 傳真號碼: [Text Input]
- 電子郵件: [Text Input]
- 地址 1: [Text Input]
- 地址 2: [Text Input]

At the bottom of the dialog are two buttons: '確定' (OK) and '取消' (Cancel).

2. 執行下列其中一項操作：

- 按一下 **用戶資訊** 標籤，然後在欄位中輸入使用者資訊。



各 Microsoft 帳戶可擁有各自的自訂 **用戶資訊** 螢幕，以自訂傳真標題和封頁。

- 按一下 **發送** 標籤，然後在 **外線存取** 欄位中輸入用於存取外線的號碼 (如有需要)。勾選 **包括標題** 核取方塊以包含標題資訊。
- 按一下 **通訊錄** 標籤，再從 **選擇通訊錄** 下拉式選單選擇您想用於 PC-FAX 的通訊錄。

3. 按一下 **確定**。

✓ 相關資訊

- [PC-FAX 概述 \(Windows\)](#)

配置 PC-Fax 通訊錄 (Windows)

新增、編輯和刪除成員和群組以個人化您的 Brother 通訊錄。

- [新增 PC-FAX 通訊錄成員 \(Windows\)](#)
- [建立 PC-FAX 通訊錄群組 \(Windows\)](#)
- [編輯 PC-FAX 通訊錄成員或群組資訊 \(Windows\)](#)
- [刪除 PC-FAX 通訊錄成員或群組 \(Windows\)](#)
- [匯出 PC-FAX 通訊錄 \(Windows\)](#)
- [匯入資訊到 PC-FAX 通訊錄 \(Windows\)](#)

新增 PC-FAX 通訊錄成員 (Windows)

相關機型: MFC-J491DW/MFC-J690DW/MFC-J890DW

如果您想使用 Brother PC-Fax 軟體發送傳真，請將新成員及其傳真資訊新增到 PC-Fax 通訊錄中。

1. 執行下列其中一項操作：

- Windows 7

按一下  (開始) > 所有程式 > Brother > Brother Utilities。

按一下下拉式選單並選擇您的型號名稱 (如果尚未選擇)。按一下左側導覽列中的 **PC-FAX**，再按一下 **通訊錄 (傳送)**。

- Windows 8 和 Windows 10

啟動  (Brother Utilities)，再按一下下拉式選單並選擇您的型號名稱 (如果尚未選擇)。按一下左側導覽列中的 **PC-FAX**，再按一下 **通訊錄 (傳送)**。

通訊錄對話方塊將會顯示。

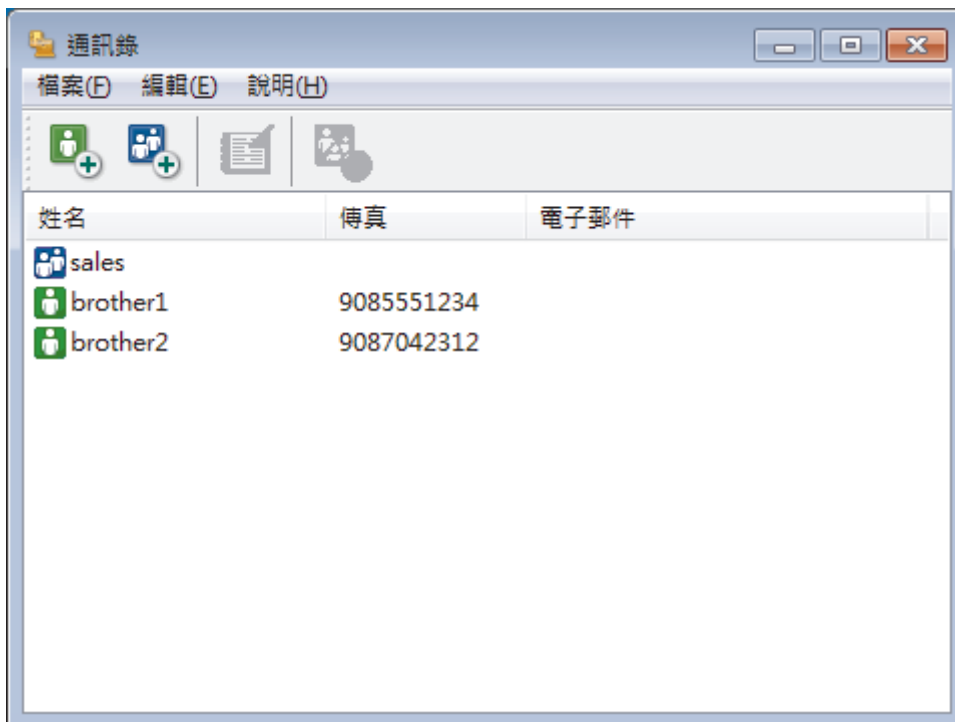

2. 按一下 。

通訊錄成員設定對話方塊將會顯示。

通訊錄成員設定

姓名(N) : 職務(T) :

公司(O) :

部門(D) : 工作職稱(J) :

街道地址(S) :

城市(C) : 州/省(M) :

郵遞區號(Z) : 國家/地區(R) :

公司電話(B) : 住家電話(H) :

傳真(F) : 手提電話(P) :

電子郵件(E) :

確定 取消

3. 在相應的欄位中輸入成員資訊。僅姓名欄位為必填欄位。
4. 按一下確定。

✓ 相關資訊

- [配置 PC-Fax 通訊錄 \(Windows\)](#)

建立 PC-FAX 通訊錄群組 (Windows)

相關機型: MFC-J491DW/MFC-J690DW/MFC-J890DW

建立一個群組，以便同時向多個接收方多址發送相同的 PC-FAX。

1. 執行下列其中一項操作：

- Windows 7

按一下  (開始) > 所有程式 > Brother > Brother Utilities。

按一下下拉式選單並選擇您的型號名稱 (如果尚未選擇)。按一下左側導覽列中的 **PC-FAX**，再按一下 **通訊錄 (傳送)**。

- Windows 8 和 Windows 10

啟動  (Brother Utilities)，再按一下下拉式選單並選擇您的型號名稱 (如果尚未選擇)。按一下左側導覽列中的 **PC-FAX**，再按一下 **通訊錄 (傳送)**。

通訊錄對話方塊將會顯示。

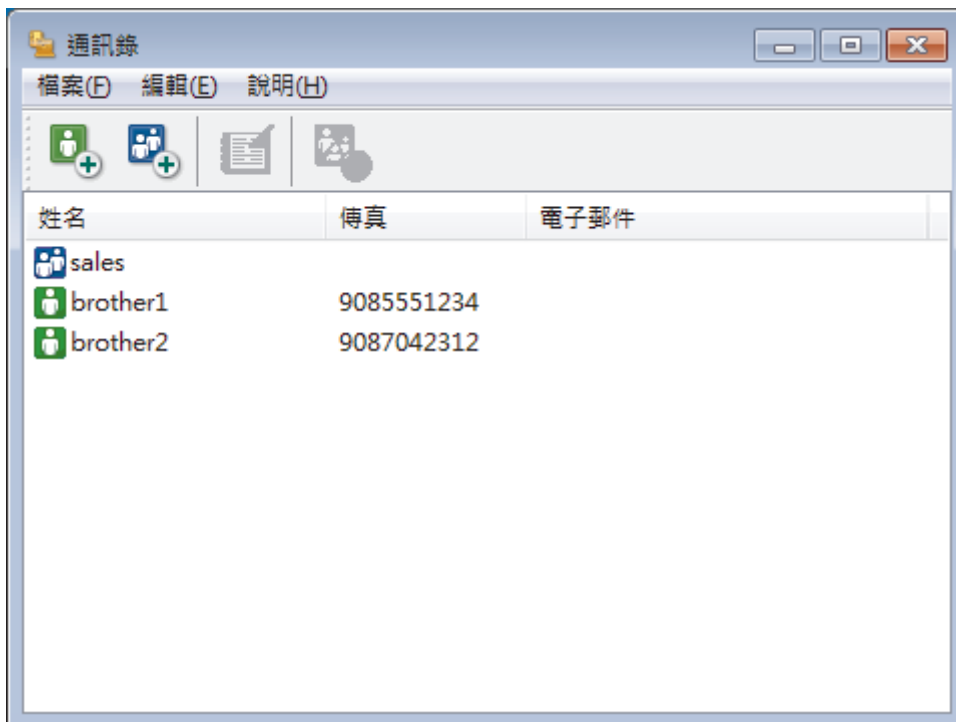

2. 按一下 。

通訊錄群組設定對話方塊將會顯示。



3. 在**群組名稱**欄位中輸入新增群組的名稱。
4. 在**可用名稱**欄位中，選擇您想包含到此群組中的各名稱，然後按一下**新增 >>**。
群組成員方塊中將會顯示新增到群組的成員。
5. 完成後，按一下**確定**。



每個群組最多可包含 50 位成員。



相關資訊

- [配置 PC-Fax 通訊錄 \(Windows\)](#)

編輯 PC-FAX 通訊錄成員或群組資訊 (Windows)

相關機型: MFC-J491DW/MFC-J690DW/MFC-J890DW

1. 執行下列其中一項操作：

- Windows 7

按一下  (開始) > 所有程式 > Brother > Brother Utilities。

按一下下拉式選單並選擇您的型號名稱 (如果尚未選擇)。按一下左側導覽列中的 **PC-FAX**，再按一下 **通訊錄 (傳送)**。

- Windows 8 和 Windows 10

啟動  (Brother Utilities)，再按一下下拉式選單並選擇您的型號名稱 (如果尚未選擇)。按一下左側導覽列中的 **PC-FAX**，再按一下 **通訊錄 (傳送)**。

通訊錄對話方塊將會顯示。

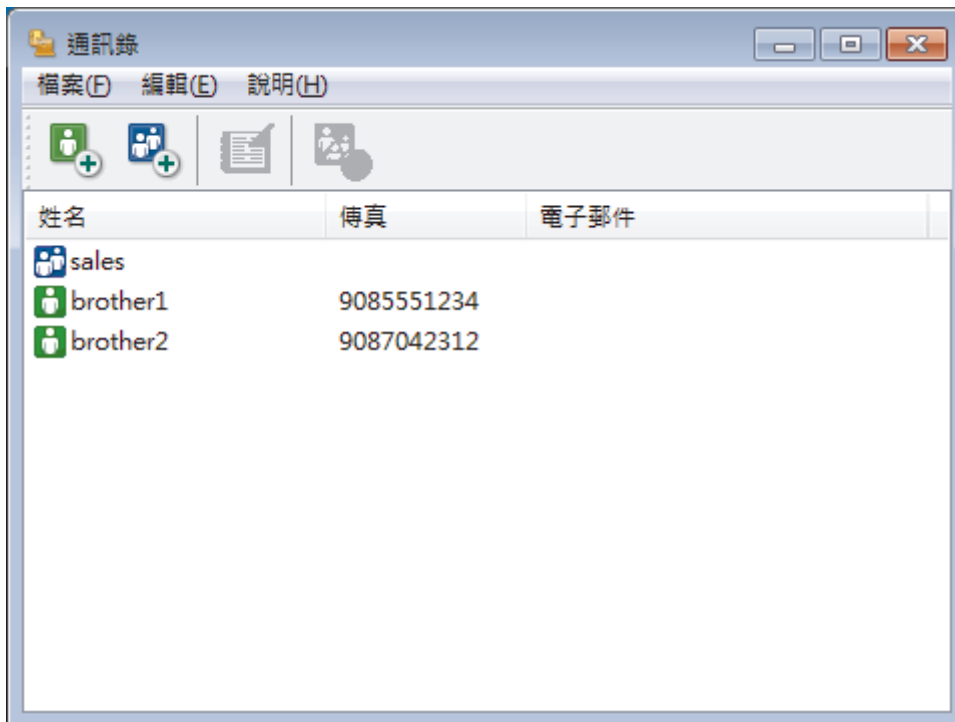

- 選擇您想編輯的成員或群組。
- 按一下  (內容)。
- 變更成員或群組資訊。
- 按一下 **確定**。

✓ 相關資訊

- [配置 PC-Fax 通訊錄 \(Windows\)](#)

刪除 PC-FAX 通訊錄成員或群組 (Windows)

相關機型: MFC-J491DW/MFC-J690DW/MFC-J890DW

1. 執行下列其中一項操作：

- Windows 7

按一下  (開始) > 所有程式 > Brother > Brother Utilities。

按一下下拉式選單並選擇您的型號名稱 (如果尚未選擇)。按一下左側導覽列中的 **PC-FAX**，再按一下 **通訊錄 (傳送)**。

- Windows 8 和 Windows 10

啟動  (Brother Utilities)，再按一下下拉式選單並選擇您的型號名稱 (如果尚未選擇)。按一下左側導覽列中的 **PC-FAX**，再按一下 **通訊錄 (傳送)**。

通訊錄對話方塊將會顯示。

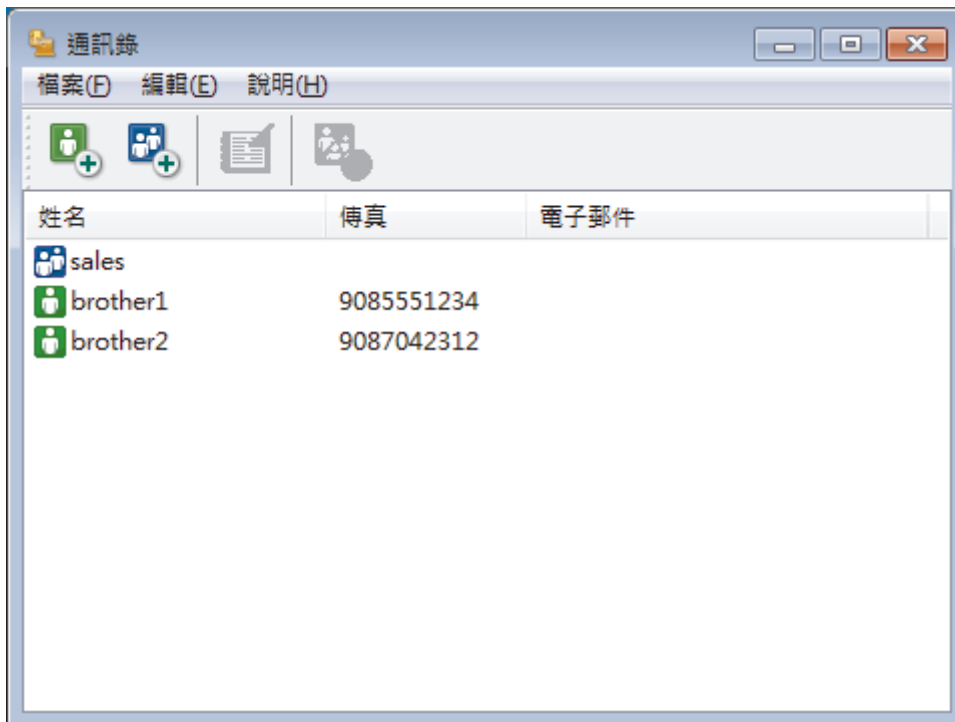

2. 選擇您想刪除的成員或群組。

3. 按一下  (刪除)。

4. 出現確認對話方塊時，按一下 **確定**。

✓ 相關資訊

- 配置 PC-Fax 通訊錄 (Windows)

匯出 PC-FAX 通訊錄 (Windows)

相關機型: MFC-J491DW/MFC-J690DW/MFC-J890DW

您可以將通訊錄匯出為 ASCII 文字檔案 (*.csv)、vCard (電子名片) 或遙控設定撥號資料，並將其儲存到您的電腦中。

- 匯出通訊錄資料時，無法匯出群組設定。

1. 執行下列其中一項操作：

- Windows 7

按一下  (開始) > 所有程式 > Brother > Brother Utilities。

按一下下拉式選單並選擇您的型號名稱 (如果尚未選擇)。按一下左側導覽列中的 PC-FAX，再按一下通訊錄 (傳送)。

- Windows 8 和 Windows 10

啟動  (Brother Utilities)，再按一下下拉式選單並選擇您的型號名稱 (如果尚未選擇)。按一下左側導覽列中的 PC-FAX，再按一下通訊錄 (傳送)。

通訊錄對話方塊將會顯示。

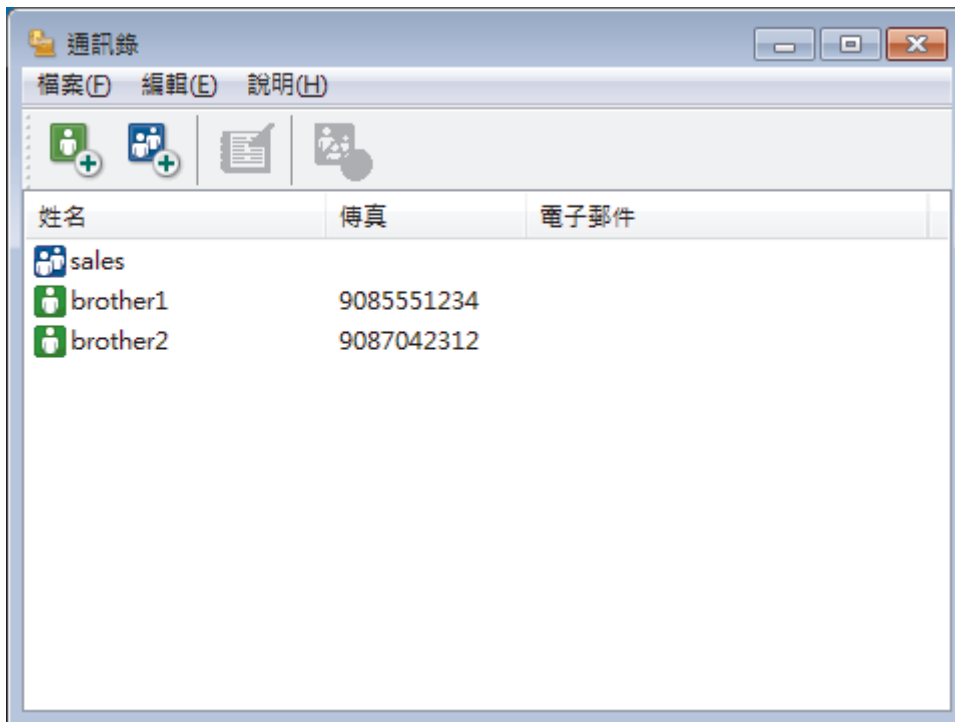

2. 按一下檔案選單，然後選擇匯出。

3. 選擇以下選項之一：

- 文字

選擇項目對話方塊將會顯示。轉到步驟 4。

- vCard

選擇此選項前，必須選擇您想從通訊錄中匯出的成員。

瀏覽至您想用於儲存 vCard 的資料夾，在檔案名稱欄位中輸入 vCard 名稱，然後按一下存檔。

- 遙控設定撥號資料

瀏覽至您想用於儲存資料的資料夾，在檔案名稱欄位中輸入檔案名稱，然後按一下存檔。

4. 在可用項目欄位中，選擇您想匯出的資料，然後按一下新增 >>。

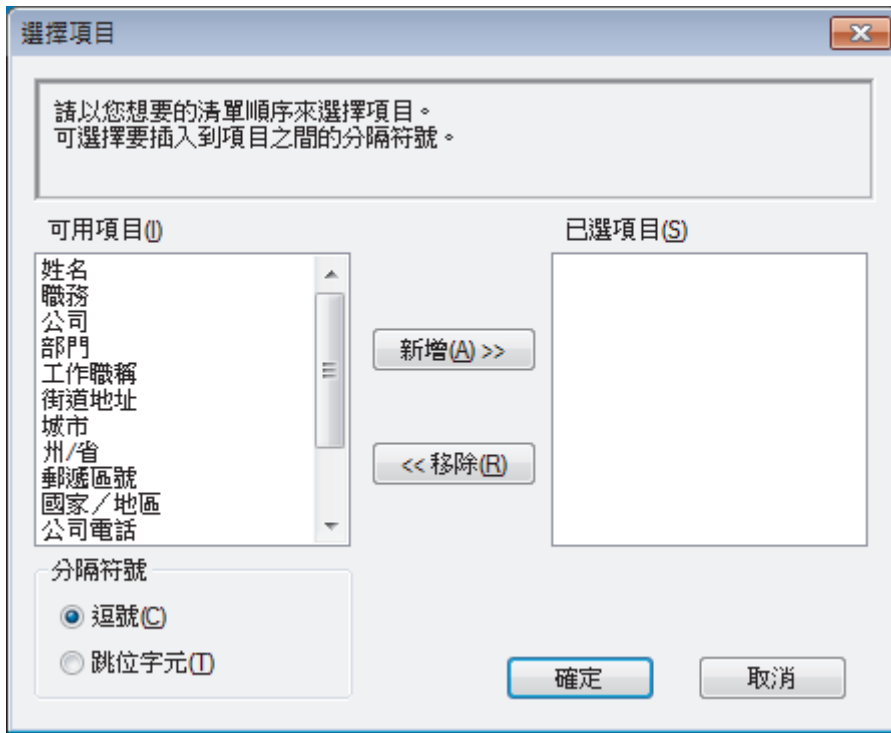

請按照您需要的排列順序選擇並新增項目。

5. 如果您想匯出到 ASCII 檔案，在分隔符號部分下，選擇跳位字元或逗號選項來分隔資料欄位。
6. 按一下確定。
7. 瀏覽至電腦上您想用於儲存資料的資料夾，輸入檔案名稱，然後按一下存檔。



相關資訊

- [配置 PC-Fax 通訊錄 \(Windows\)](#)

匯入資訊到 PC-FAX 通訊錄 (Windows)

相關機型: MFC-J491DW/MFC-J690DW/MFC-J890DW

您可以將 ASCII 文字檔案 (*.csv)、vCards (電子名片) 或遙控設定撥號資料匯入到通訊錄中。

1. 執行下列其中一項操作：

- Windows 7

按一下  (開始) > 所有程式 > Brother > Brother Utilities。

按一下下拉式選單並選擇您的型號名稱 (如果尚未選擇)。按一下左側導覽列中的 PC-FAX，再按一下通訊錄 (傳送)。

- Windows 8 和 Windows 10

啟動  (Brother Utilities)，再按一下下拉式選單並選擇您的型號名稱 (如果尚未選擇)。按一下左側導覽列中的 PC-FAX，再按一下通訊錄 (傳送)。

通訊錄對話方塊將會顯示。

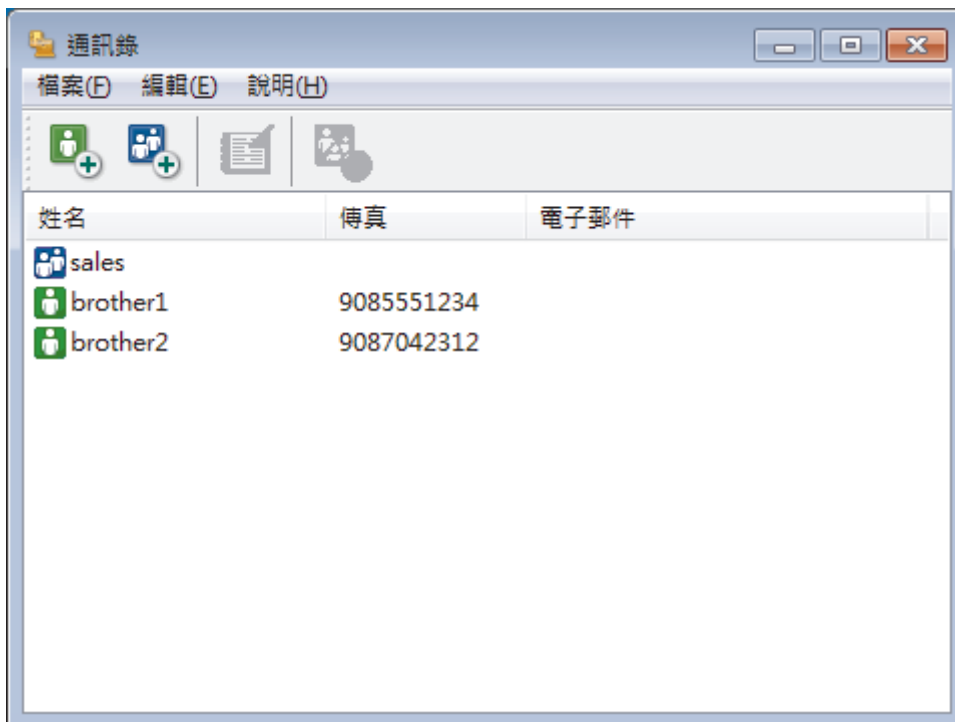

2. 按一下檔案選單，然後選擇匯入。

3. 選擇以下選項之一：

- 文字

選擇項目對話方塊將會顯示。轉到步驟 4。

- vCard

轉到步驟 7。

- 遙控設定撥號資料

轉到步驟 7。

4. 在可用項目欄位中，選擇您想匯入的資料，然後按一下新增 >>。

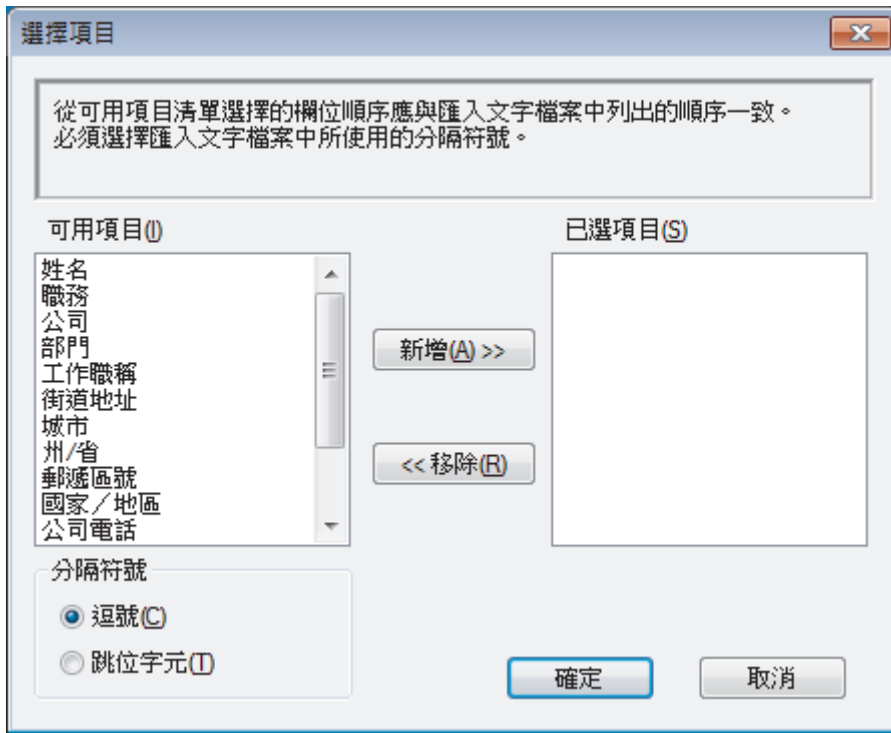

從可用項目清單選擇和新增的欄位順序必須與匯入文字檔案中列出的順序一致。

5. 如果您想匯入 ASCII 檔案，在分隔符號部分下，選擇跳位字元或逗號選項來分隔資料欄位。
6. 按一下確定。
7. 瀏覽至您想匯入的資料所在的資料夾，輸入檔案名稱，然後按一下開啟舊檔。



✓ 相關資訊

- [配置 PC-Fax 通訊錄 \(Windows\)](#)

使用 PC-FAX 發送傳真 (Windows)

相關機型: MFC-J491DW/MFC-J690DW/MFC-J890DW

PC-FAX 僅支援黑白傳真。即使原始資料為彩色且接收傳真設備支援彩色傳真，也將發送黑白傳真。

1. 在您電腦上的任何應用程式中建立一個檔案。
2. 在應用程式中選擇列印指令。
3. 選擇 **Brother PC-FAX** 作為印表機，然後完成列印操作。

Brother PC-FAX 對話方塊將會顯示。



4. 使用以下方法輸入傳真號碼：
 - 按一下撥號鍵盤上的數字輸入號碼，然後按一下 **新增傳送位址**。

 如果您勾選了**撥號限制**核取方塊，將會顯示確認對話方塊，要求您使用鍵盤重新輸入傳真號碼。此功能可防止傳送到錯誤的目標地址。

- 按一下**通訊錄**按鈕，然後從通訊錄中選擇成員或群組。

 若出現錯誤，請按一下**全部清除**按鈕刪除所有輸入。

5. 若要包含封頁，請勾選**新增封面頁**核取方塊。您也可以透過按一下  建立或編輯封頁。
6. 按一下**開始**發送傳真。

- 若要取消傳真，請按一下**取消**。
- 若要重撥號碼，請按一下**重撥**顯示最後五個傳真號碼，從中選擇一個號碼，再按一下**開始**。

✓ 相關資訊

- 適用於 Windows 的 PC-FAX

在電腦上接收傳真 (Windows)

使用 Brother PC-FAX 軟體在您的電腦上接收並檢視傳真，然後僅列印所需傳真。



- [使用 PC-FAX 接收程式接收傳真 \(Windows\)](#)

使用 PC-FAX 接收程式接收傳真 (Windows)

相關機型: MFC-J491DW/MFC-J690DW/MFC-J890DW

Brother PC-FAX 接收軟體讓您在電腦上檢視並儲存傳真。此軟體在安裝 Brother 軟體和驅動程式時已自動安裝，可在本地機器或網路機器上執行。

- PC-FAX 接收僅支援黑白傳真。當您接收到彩色傳真時，您的機器會列印該彩色傳真，但不會將其發送到您的電腦。

即使您關閉了電腦，機器仍會繼續接收傳真，並儲存在 Brother 機器的記憶體中。機器的液晶螢幕上會顯示儲存的已接收傳真的數量。啟動此應用程式時，軟體立即將所有已接收傳真傳輸到您的電腦。如果您想讓機器在傳真發送到電腦前或電腦關閉前列印一份傳真副本，可啟用備份列印選項。您可在 Brother 機器上設置備份列印設定。

✓ 相關資訊

- [在電腦上接收傳真 \(Windows\)](#)
- [在您的電腦上執行 Brother PC-FAX 接收 \(Windows\)](#)
- [檢視接收的 PC-FAX 訊息 \(Windows\)](#)
- [使用 PC-Fax 接收將接收到的傳真傳送到電腦 \(僅限 Windows\)](#)

在您的電腦上執行 Brother PC-FAX 接收 (Windows)

相關機型: MFC-J491DW/MFC-J690DW/MFC-J890DW



我們建議勾選**電腦啟動時啟動 PC-FAX Receive** 核取方塊，以便此軟體能夠在電腦啟動後自動執行並傳送所有傳真。

1. 執行下列其中一項操作：

- Windows 7

按一下  (開始) > 所有程式 > Brother > Brother Utilities。

按一下下拉式選單並選擇您的型號名稱 (如果尚未選擇)。按一下左側導覽列中的 **PC-FAX**，再按一下 **接收**。

- Windows 8 和 Windows 10

啟動  (Brother Utilities)，再按一下下拉式選單並選擇您的型號名稱 (如果尚未選擇)。按一下左側導覽列中的 **PC-FAX**，再按一下 **接收**。

2. 確認訊息，然後按一下是。

將顯示 **PC-FAX Receive (PC-FAX 接收)** 視窗。電腦工作欄中將會顯示  (接收 PC-FAX) 圖示。



相關資訊

- [使用 PC-FAX 接收程式接收傳真 \(Windows\)](#)
- [設定電腦進行 PC-FAX 接收 \(Windows\)](#)
- [將 Brother 機器添加至 PC-FAX 接收 \(Windows\)](#)

主頁 > 傳真 > PC-FAX > 適用於 Windows 的 PC-FAX > 在電腦上接收傳真 (Windows) > 使用 PC-FAX 接收程式接收傳真 (Windows) > 在您的電腦上執行 Brother PC-FAX 接收 (Windows) > 設定電腦進行 PC-FAX 接收 (Windows)

設定電腦進行 PC-FAX 接收 (Windows)

相關機型: MFC-J491DW/MFC-J690DW/MFC-J890DW

1. 按兩下電腦工作欄中的  (接收 PC-FAX) 圖示。
將顯示 PC-FAX Receive (PC-FAX 接收) 視窗。
2. 按一下 設定。
3. 視乎需要，設置以下選項：

喜好設定

設置為在啟動 Windows 時自動啟動 PC-FAX 接收。

儲存

設置用於儲存 PC-FAX 檔案的路徑並選擇接收文件的格式。

上傳至

設置 SharePoint 伺服器的路徑，並選擇選項進行自動或手動上傳(僅適用於管理員)。

裝置

選擇您想用於接收 PC-FAX 的 Brother 機器。

鎖定 (僅適用於管理員)

限制不具有管理員權限的使用者設置上述設定選項。

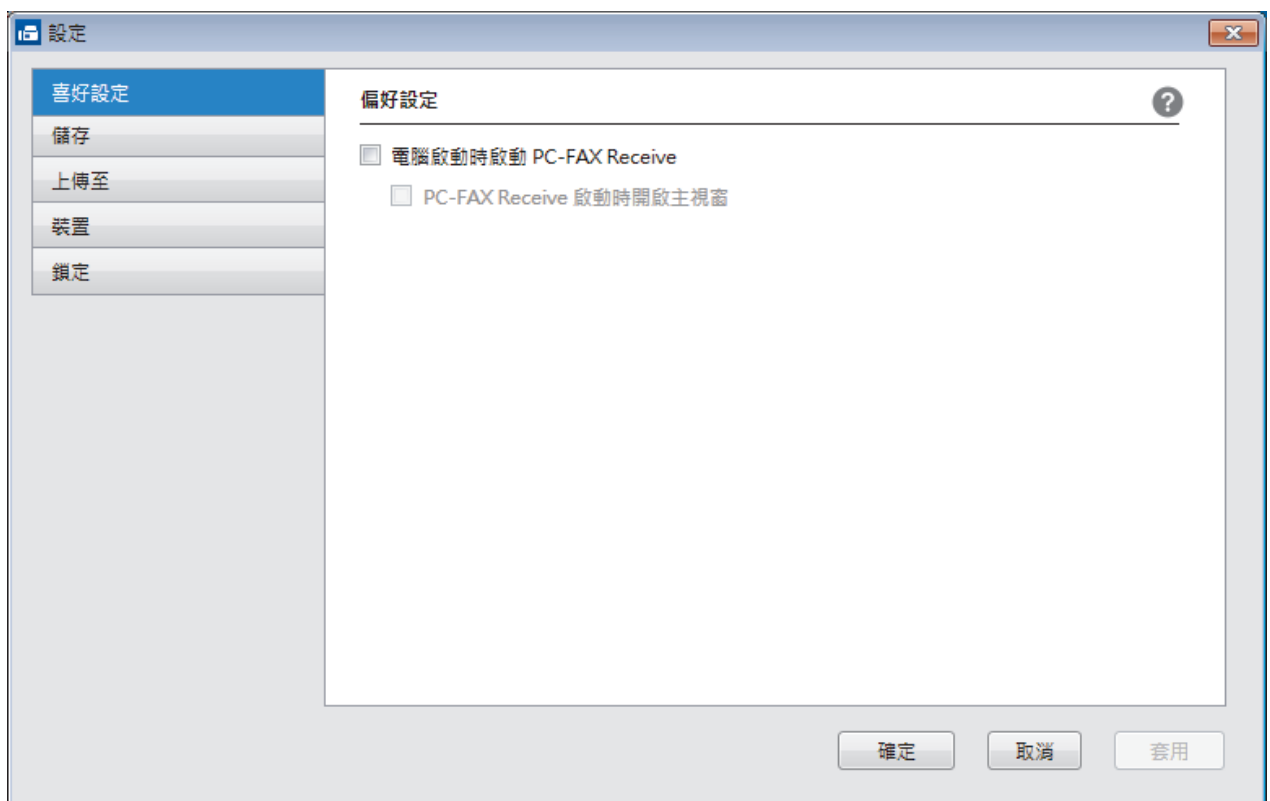

4. 按一下 確定。

✓ 相關資訊

- 在您的電腦上執行 Brother PC-FAX 接收 (Windows)

▲主頁 > 傳真 > PC-FAX > 適用於 Windows 的 PC-FAX > 在電腦上接收傳真 (Windows) > 使用 PC-FAX 接收程式接收傳真 (Windows) > 在您的電腦上執行 Brother PC-FAX 接收 (Windows) > 將 Brother 機器添加至 PC-FAX 接收 (Windows)

將 Brother 機器添加至 PC-FAX 接收 (Windows)

相關機型: MFC-J491DW/MFC-J690DW/MFC-J890DW

- 如果您安裝本機器時已按照針對網路使用者的提示進行了配置，則無需再對本機器進行網路配置。

1. 按兩下電腦工作欄中的  (接收 PC-FAX) 圖示。

將顯示 PC-FAX Receive (PC-FAX 接收) 視窗。

2. 按一下 設定。

3. 按一下 裝置 > 新增。

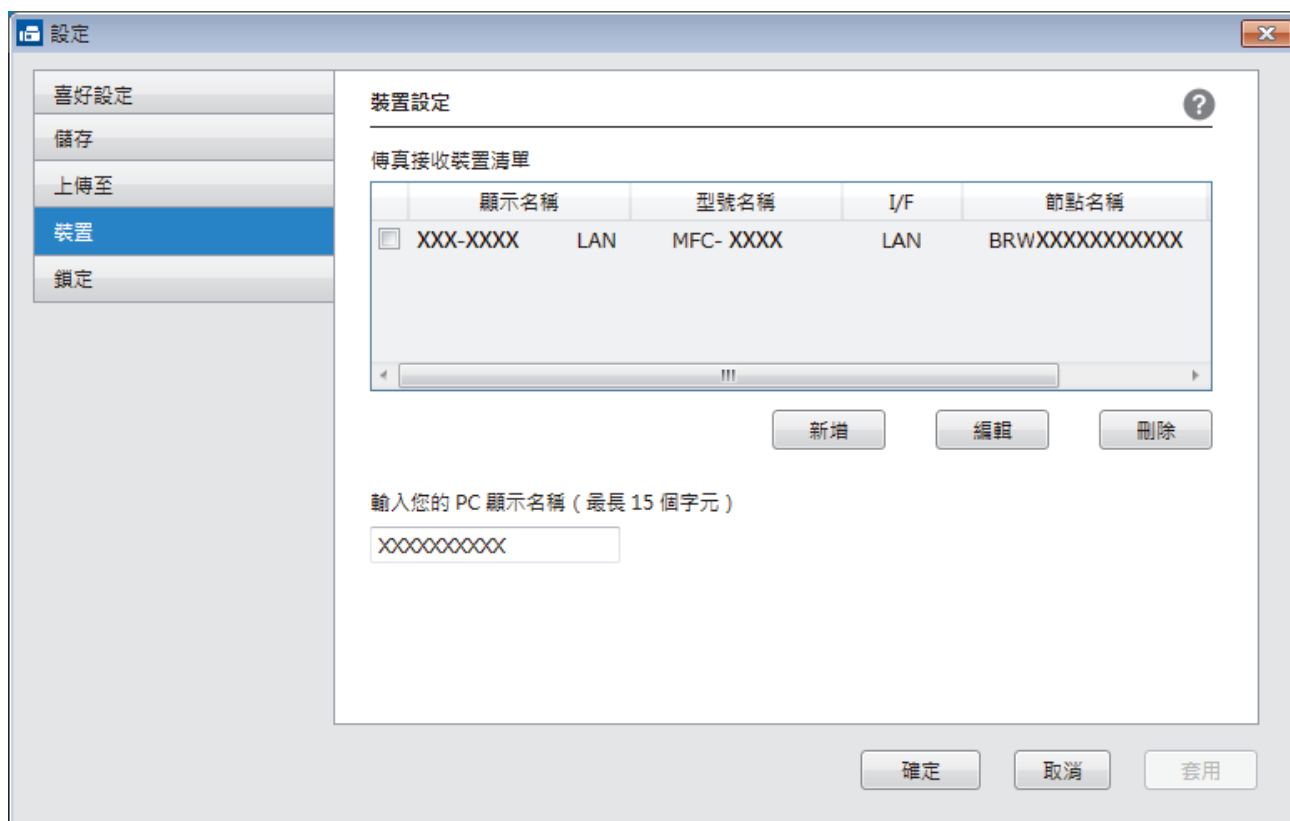

4. 選擇適用的連接方式。

從以下的自動搜尋結果中選擇您的機器。

將顯示已連接的 Brother 機器。從清單中選擇裝置。按一下 確定。

依 IP 位址指定您的機器

在 IP 位址欄位中輸入機器的 IP 位址，然後按一下 確定。

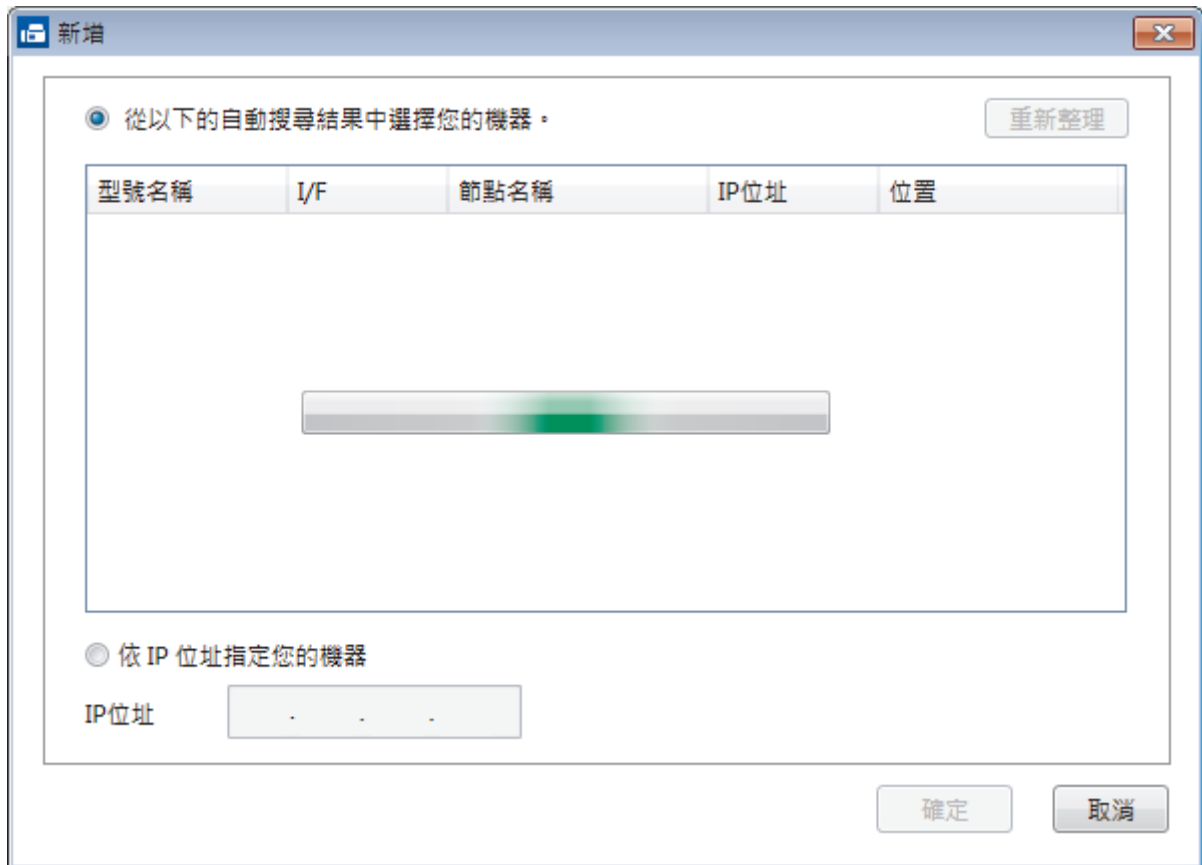

5. 若要變更將顯示在機器液晶螢幕上的電腦名稱，請在輸入您的 PC 顯示名稱（最長 15 個字元）欄位中輸入新名稱。
6. 按一下 **確定**。

✓ 相關資訊

- 在您的電腦上執行 [Brother PC-FAX 接收 \(Windows\)](#)

檢視接收的 PC-FAX 訊息 (Windows)

相關機型: MFC-J491DW/MFC-J690DW/MFC-J890DW

接收狀態

圖示	指示的狀態
	待機模式： 無未閱讀訊息
	正在接收訊息
	已接收訊息 未閱讀訊息

1. 按兩下電腦工作欄中的  (接收 PC-FAX) 圖示。

將顯示 PC-FAX Receive (PC-FAX 接收) 視窗。

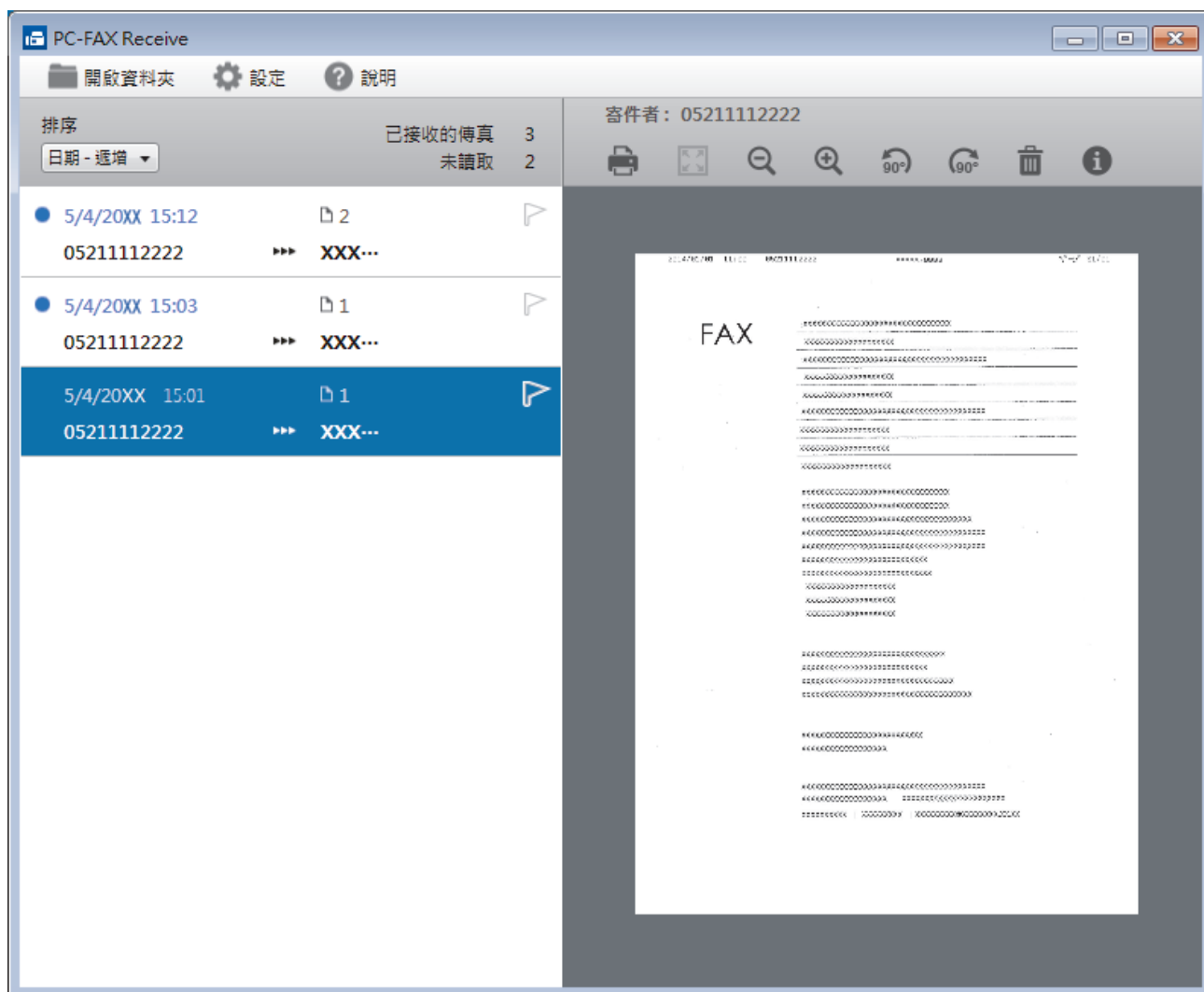

2. 按一下清單中的任何傳真即可檢視該傳真。

3. 完成後，按一下視窗右上角的  關閉視窗。



即使關閉視窗後，PC-FAX 接收仍為啟用狀態且  (接收 PC-FAX) 圖示仍顯示在電腦工作欄中。若要關閉 PC-FAX 接收，按一下電腦工作欄中的圖示，再按一下關閉。



相關資訊

- [使用 PC-FAX 接收程式接收傳真 \(Windows\)](#)

PC-FAX (適用於 Mac)

使用 Brother PC-FAX 軟體直接從 Mac 發送而不列印傳真。此功能可減少紙張消耗並節省時間。

- [從應用程式發送傳真 \(Mac\)](#)

從應用程式發送傳真 (Mac)

相關機型: MFC-J491DW/MFC-J690DW/MFC-J890DW

PC-FAX 僅支援黑白傳真。即使原始資料為彩色且接收傳真設備支援彩色傳真，也將發送黑白傳真。

1. 在 Mac 應用程式中建立一個文件。
2. 從應用程式 (如 Apple TextEdit)，按一下**檔案**選單，然後選擇**列印**。
3. 按一下應用程式彈出式選單，再選擇**發送傳真**選項。

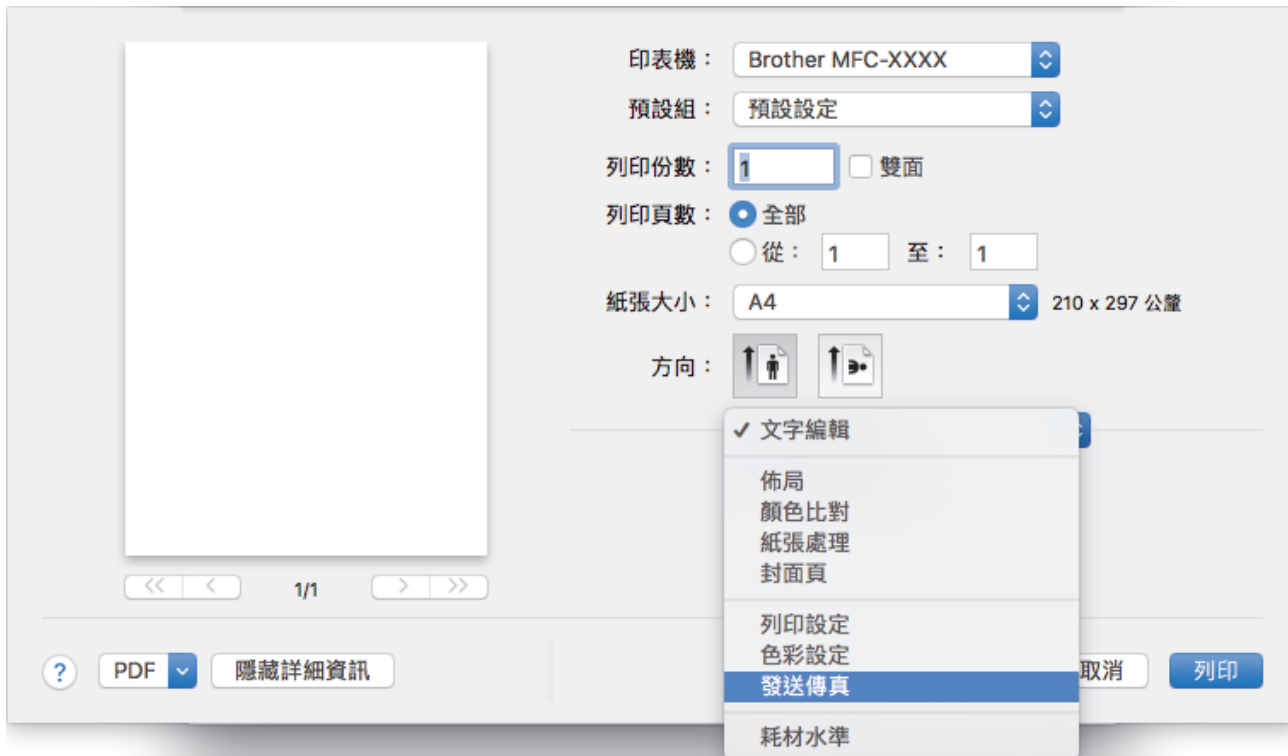

4. 按一下**輸出**彈出式選單，再選擇**傳真**選項。



5. 在**輸入傳真號碼**欄中輸入傳真號碼，再按一下**新增**。
傳真號碼將顯示在**目的地傳真號碼**欄位中。



若要將一條傳真同時發送到多個號碼，輸入第一個傳真號碼後，按一下**新增**按鈕，再輸入下一個傳真號碼。
目的地傳真號碼欄中將會列出目標傳真號碼。

6. 按一下**列印**發送傳真。



相關資訊

- [PC-FAX \(適用於 Mac\)](#)

PhotoCapture Center (圖像處理中心)

- [直接列印媒體卡中的照片](#)
- [將媒體卡中的照片複製到電腦](#)
- [從 ControlCenter4 列印照片 \(Windows\)](#)

直接列印媒體卡中的照片

本機器未連接到電腦時，您可以直接列印數位相機媒體卡或 USB 快閃儲存裝置中的照片，以及掃描文件並將其直接儲存到記憶卡或 USB 快閃儲存裝置。本機器已連接至電腦時，您可以透過電腦存取插在機器正面的記憶卡或 USB 快閃儲存裝置。

- [相容媒體卡](#)
- [照片列印的重要資訊](#)
- [列印 Brother 機器上的媒體卡中的照片](#)





相容媒體卡

相關機型: DCP-J572DW/DCP-J772DW/MFC-J690DW/MFC-J890DW

您的 Brother 機器附有媒體驅動器 (插槽) · 用於存取常見的資料儲存和數位相機媒體卡。

重要事項

USB 直接介面僅支援 USB 快閃儲存裝置和採用 USB 大容量儲存裝置標準的數位相機 · 而不支援其他 USB 裝置。

相容介質	
USB 快閃記憶卡 (DCP-J772DW/MFC-J690DW/MFC-J890DW)	
SD 記憶卡 SDHC 記憶卡 SDXC 記憶卡 MultiMediaCard MultiMediaCard plus	 
miniSD (需轉換器) miniSDHC (需轉換器) microSD (需轉換器) microSDHC (需轉換器) MultiMediaCard mobile (需轉換器)	

✓ 相關資訊

- 將掃描資料儲存到記憶卡或 USB 快閃儲存裝置
- 直接列印媒體卡中的照片

照片列印的重要資訊

相關機型: DCP-J572DW/DCP-J772DW/MFC-J690DW/MFC-J890DW



僅某些型號支援 USB 快閃儲存裝置 (DCP-J772DW/MFC-J690DW/MFC-J890DW)。

您的機器與先進的數位相機影像檔案、記憶卡和 USB 快閃儲存裝置相容。為了避免發生錯誤，請閱讀以下說明：

- 影像檔案的副檔名必須為 .JPG (無法識別 .JPEG、.TIF、.GIF 等其他影像檔案副檔名)。
- 照片直接列印必須與透過電腦執行的照片列印操作分開進行。(不可以同時操作。)
- 本機器可以讀取 USB 快閃儲存裝置中最多 999 個檔案¹。

注意以下事項：

- 當列印索引或影像時，即使有一個或多個影像已損壞，機器仍然會列印全部有效影像，但不列印已損壞的影像。
- (記憶卡使用者)

您的機器可以讀取使用數位相機格式化的記憶卡。

數位相機會在格式化記憶卡時，建立用於儲存影像資料副本的特殊資料夾。如果您必須使用電腦修改儲存在記憶卡中的影像資料，我們建議您不要修改由數位相機建立的資料夾結構。當您將新建或修改的影像檔案儲存到記憶卡時，我們也建議您將其儲存到數位相機所用的資料夾中。否則，機器可能無法讀取檔案或列印影像。

- (USB 快閃記憶卡使用者)

本機器支援使用 Windows 格式化的 USB 快閃儲存裝置。



相關資訊

- [直接列印媒體卡中的照片](#)

¹ 包括記憶卡或 USB 快閃儲存裝置中的資料夾。

列印 Brother 機器上的媒體卡中的照片

- 預覽並列印媒體卡中的照片
- 列印媒體卡中的照片索引頁 (縮圖)
- 按影像序號列印照片
- 列印 ID 照片
- 使用自動裁剪列印照片
- 從媒體卡列印無邊照片
- 列印照片資料中的日期
- 照片的列印設定

預覽並列印媒體卡中的照片

相關機型: DCP-J572DW/DCP-J772DW/MFC-J690DW/MFC-J890DW

列印照片前，在液晶螢幕上預覽照片。

僅某些型號支援 USB 快閃儲存裝置 (DCP-J772DW/MFC-J690DW/MFC-J890DW)。

- 如果您的照片檔案較大，觸控式螢幕上可能無法立即顯示所有照片。

>> [DCP-J572DW](#)

>> [DCP-J772DW/MFC-J690DW/MFC-J890DW](#)

DCP-J572DW

1. 打開媒體插槽蓋。

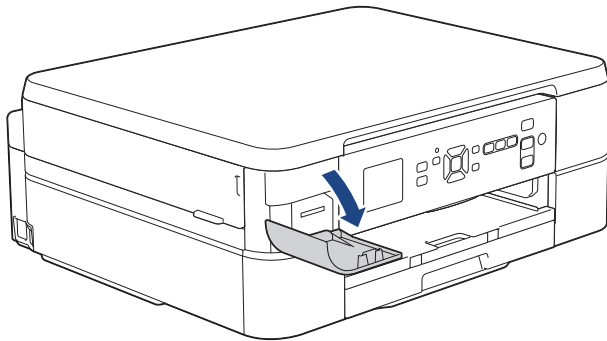

2. 將媒體卡插入插槽。
3. 按 ▲ 或 ▼ 選擇 [JPEG 列印]。按 OK。
4. 按 ▲ 或 ▼ 選擇 [選擇檔案]。按 OK。

 若要列印所有照片，按 ▲ 或 ▼ 選擇 [全部列印]，然後按 OK。

5. 按 ◀ 或 ▶ 顯示您想列印的照片。
6. 反復按控制面板上的 + 或 - 輸入您需要的份數。
7. 重複最後兩個步驟，直到選擇了您想列印的所有照片。

 按 **清除/返回** 可返回上級選單。

8. 按 OK。
9. 若要變更列印設定，按 ▲ 或 ▼ 選擇您想變更的設定，然後按 OK。按 ▲ 或 ▼ 選擇所需選項，然後按 OK。
10. 按 **彩色啟動**。

DCP-J772DW/MFC-J690DW/MFC-J890DW

1. 打開媒體插槽蓋。

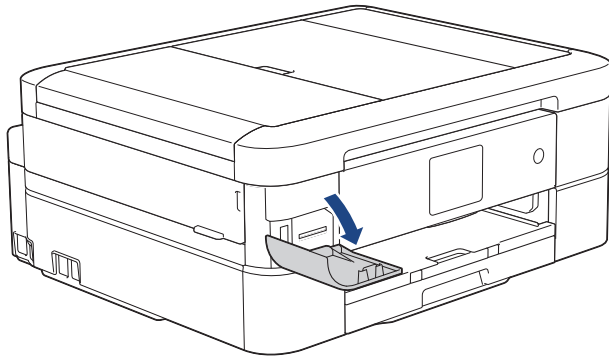

2. 將記憶卡或 USB 快閃儲存裝置插入正確的插槽。
3. 按 [相片] > [選擇檔案]。
4. 按 ◀ 或 ▶ 顯示您想列印的照片，然後按該照片。



如要列印所有照片，按 [全部列印]，然後按 [是] 確認。

5. 以下列其中一種方法輸入副本數量：
 - 按觸控式螢幕上的 [-] 或 [+]。
 - 按 × **01** 以在觸控式螢幕上顯示鍵盤，然後使用觸控式螢幕鍵盤輸入副本數量。按 [確定]。
6. 按 [確定]。
7. 重複最後三個步驟，直到選擇了您想列印的所有照片。
8. 按 [確定]。
9. 閱讀並確認所顯示的選項清單。
10. 若要變更列印設定，按 [列印設定]。
操作完成後，按 [確定]。
11. 按 [啟動]。



相關資訊

- 列印 Brother 機器上的媒體卡中的照片
- 照片的列印設定

列印媒體卡中的照片索引頁 (縮圖)

相關機型: DCP-J572DW/DCP-J772DW/MFC-J690DW/MFC-J890DW

列印照片索引頁，以檢視記憶卡或 USB 快閃儲存裝置中所有圖像的小預覽版本。

僅某些型號支援 USB 快閃儲存裝置 (DCP-J772DW/MFC-J690DW/MFC-J890DW)。



- 機器會自行指定影像序號 (例如：1 號、2 號、3 號等)。
機器無法辨識您的數位相機或電腦用於識別圖像的任何其他編號或檔案名稱。
- 索引頁上僅列印由 20 位或以下字元組成的檔案名稱。
- 如果檔案名稱中包含非英數字元，則無法正確列印，但是非英數字元不影響照片列印設定。

>> [DCP-J572DW](#)

>> [DCP-J772DW/MFC-J690DW/MFC-J890DW](#)

DCP-J572DW

1. 打開媒體插槽蓋。
2. 將媒體卡插入插槽。
3. 按 ▲ 或 ▼ 選擇 [JPEG 列印]。按 OK。
4. 按 ▲ 或 ▼ 選擇以下選項：
 - a. 選擇 [索引列印]。按 OK。
 - b. 選擇 [列印索引頁]。按 OK。
5. 若要變更列印設定，按 ▲ 或 ▼ 選擇您想變更的設定，然後按 OK。按 ▲ 或 ▼ 選擇所需選項，然後按 OK。

選項	說明
[紙張類型]	選擇紙張類型。
[紙張尺寸]	選擇紙張尺寸。

6. 按 彩色啟動。

DCP-J772DW/MFC-J690DW/MFC-J890DW

1. 打開媒體插槽蓋。
2. 將記憶卡或 USB 快閃儲存裝置插入正確的插槽。
3. 按 [相片] > [索引列印] > [列印索引頁]。
4. 如果您想變更列印設定，按 [列印設定]。
操作完成後，按 [確定]。

選項	說明
[紙張類型]	選擇紙張類型。
[紙張尺寸]	選擇紙張尺寸。

5. 按 [啟動]。



相關資訊

- 列印 Brother 機器上的媒體卡中的照片
- 按影像序號列印照片

按影像序號列印照片

相關機型: DCP-J572DW/DCP-J772DW/MFC-J690DW/MFC-J890DW

列印某個影像前，您必須先列印照片索引頁 (縮圖)，以瞭解該影像的序號。

>> [DCP-J572DW](#)

>> [DCP-J772DW/MFC-J690DW/MFC-J890DW](#)

DCP-J572DW

1. 打開媒體插槽蓋。
2. 將媒體卡插入插槽。
3. 按 ▲ 或 ▼ 選擇 [JPEG 列印]。按 **OK**。
4. 按 ▲ 或 ▼ 選擇以下選項：
 - a. 選擇 [索引列印]。按 **OK**。
 - b. 選擇 [列印照片]。按 **OK**。
5. 使用液晶螢幕上顯示的鍵盤輸入您想列印的影像的序號。選擇影像序號後，按 ▲、▼、◀ 或 ▶ 選擇 [OK]，然後按 **OK**。



- 使用逗號或連字符，一次性輸入多個序號。例如，輸入 **1, 3, 6** 可以列印 1 號、3 號和 6 號影像。使用連字符可以列印某個範圍的影像。例如，輸入 **1-5** 可以列印 1 ~ 5 號影像。
- 輸入需要列印的影像的序號時，可輸入最多 12 位字元 (包括逗號和連字符)。

6. 反復按控制面板上的 + 或 - 輸入您需要的份數。
7. 若要變更列印設定，按 ▲ 或 ▼ 選擇您想變更的設定，然後按 **OK**。按 ▲ 或 ▼ 選擇所需選項，然後按 **OK**。
8. 按 **彩色啟動**。

DCP-J772DW/MFC-J690DW/MFC-J890DW

1. 打開媒體插槽蓋。
2. 將記憶卡或 USB 快閃儲存裝置插入正確的插槽。
3. 按 [相片] > [索引列印] > [列印照片]。
4. 使用觸控式螢幕輸入您想列印的影像的序號。選擇影像序號後，按 [確定]。



- 使用逗號或連字符，一次性輸入多個序號。例如，輸入 **1, 3, 6** 可以列印 1 號、3 號和 6 號影像。使用連字符可以列印某個範圍的影像。例如，輸入 **1-5** 可以列印 1 ~ 5 號影像。
- 輸入需要列印的影像的序號時，可輸入最多 12 位字元 (包括逗號和連字符)。

5. 以下列其中一種方法輸入副本數量：
 - 按觸控式螢幕上的 [-] 或 [+]。
 - 按 × **01** 以在觸控式螢幕上顯示鍵盤，然後使用觸控式螢幕鍵盤輸入副本數量。按 [確定]。
6. 若要變更列印設定，按 [列印設定]。
操作完成後，按 [確定]。
7. 按 [啟動]。



相關資訊

- [列印 Brother 機器上的媒體卡中的照片](#)

-
- 列印媒體卡中的照片索引頁 (縮圖)
 - 照片的列印設定
-

列印 ID 照片

相關機型: DCP-J772DW/MFC-J690DW/MFC-J890DW

選擇儲存在記憶卡或 USB 快閃儲存裝置中的照片，並列印履歷表、護照等使用的 ID 照片。您可在一張紙張上列印四張 ID 照片，也可將大影像裁剪至預設尺寸。

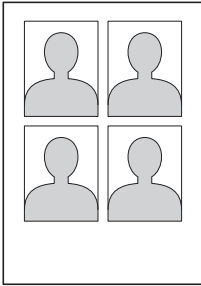

在 ID 照片尺寸設定中選擇 [2x2inch] 或 [50x70mm] 選項且在紙張尺寸設定中選擇 [10x15cm] 選項時，機器將僅列印一張照片。

1. 打開媒體插槽蓋。
2. 將記憶卡或 USB 快閃儲存裝置插入正確的插槽。
3. 按 [相片] > [ID 照片列印]。
4. 按 ◀ 或 ▶ 顯示所需照片，然後按該照片。
5. 按 ▲ 或 ▼ 調整所需的裁剪尺寸，然後按該尺寸。



機器將裁剪照片至選定尺寸。若要裁剪至其他尺寸，重複執行上述步驟。

6. 確認所顯示影像。如有需要，按  旋轉影像。
7. 按 [確定]。
8. 若要變更列印設定，按 [列印設定]。

選項	說明
[列印品質]	選擇符合您文件類型的列印解析度。
[紙張類型]	選擇紙張類型。
[紙張尺寸]	選擇紙張尺寸。

9. 按 [啟動]。



相關資訊

- 列印 Brother 機器上的媒體卡中的照片

使用自動裁剪列印照片

相關機型: DCP-J572DW/DCP-J772DW/MFC-J690DW/MFC-J890DW

如果您的照片太長或太寬而不符合版面配置的可用空間，機器會裁剪掉部分影像。

- 出廠設定為開。若要列印整個影像，請將此設定變更為關。
- 如果將 [裁剪] 設定設為關，請將 [無邊列印] 設定也設為關。

裁剪：開

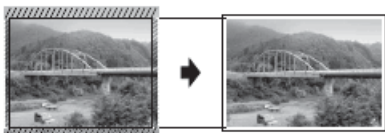

裁剪：關



>> [DCP-J572DW](#)

>> [DCP-J772DW/MFC-J690DW/MFC-J890DW](#)

DCP-J572DW

1. 打開媒體插槽蓋。
2. 將媒體卡插入插槽。
3. 按 ▲ 或 ▼ 選擇 [JPEG 列印]。按 OK。
4. 按 ▲ 或 ▼ 選擇 [選擇檔案]。按 OK。
5. 按 ◀ 或 ▶ 顯示您想列印的照片。
6. 反復按控制面板上的 + 或 - 輸入您需要的份數。
7. 按 OK。
8. 按 ▲ 或 ▼ 選擇以下選項：
 - a. 選擇 [裁剪]。按 OK。
 - b. 選擇 [開] (或 [關])。按 OK。
9. 按 彩色啟動。

DCP-J772DW/MFC-J690DW/MFC-J890DW

1. 打開媒體插槽蓋。
2. 將記憶卡或 USB 快閃儲存裝置插入正確的插槽。
3. 按 [相片] > [選擇檔案]。
4. 按 ◀ 或 ▶ 顯示每張照片。螢幕上顯示所需照片時，按該照片，再按 [確定]。
5. 按 [確定]。
6. 按 [列印設定] > [裁剪]。
7. 按 [開] (或 [關])。
8. 完成後，按  或 [確定]。
9. 按 [啟動]。

 **相關資訊**

- 列印 Brother 機器上的媒體卡中的照片
 - 其他問題
-

從媒體卡列印無邊照片

相關機型: DCP-J572DW/DCP-J772DW/MFC-J690DW/MFC-J890DW

此功能將可列印區域擴展至整頁紙張。列印時間將延長。

>> [DCP-J572DW](#)

>> [DCP-J772DW/MFC-J690DW/MFC-J890DW](#)

DCP-J572DW

1. 打開媒體插槽蓋。
2. 將媒體卡插入插槽。
3. 按 ▲ 或 ▼ 選擇 [JPEG 列印]。按 **OK**。
4. 按 ▲ 或 ▼ 選擇 [選擇檔案]。按 **OK**。
5. 按 ◀ 或 ▶ 顯示您想列印的照片。
6. 反復按控制面板上的 + 或 - 輸入您需要的份數。
7. 按 **OK**。
8. 按 ▲ 或 ▼ 選擇以下選項：
 - a. 選擇 [無邊列印]。按 **OK**。
 - b. 選擇 [開] (或 [關])。按 **OK**。
9. 按 **彩色啟動**。

DCP-J772DW/MFC-J690DW/MFC-J890DW

1. 打開媒體插槽蓋。
2. 將記憶卡或 USB 快閃儲存裝置插入正確的插槽。
3. 按 [相片] > [選擇檔案]。
4. 按 ◀ 或 ▶ 顯示每張照片。螢幕上顯示所需照片時，按該照片，再按 [確定]。
5. 按 [確定]。
6. 按 [列印設定] > [無邊列印]。
7. 按 [開] (或 [關])。
8. 完成後，按  或 [確定]。
9. 按 [啟動]。

相關資訊

- [列印 Brother 機器上的媒體卡中的照片](#)
- [其他問題](#)

列印照片資料中的日期

相關機型: DCP-J572DW/DCP-J772DW/MFC-J690DW/MFC-J890DW

如果您的照片資訊中包含日期，可列印該日期。日期將會列印在照片的右下角。若要使用此設定，照片必須包含日期。

>> [DCP-J572DW](#)

>> [DCP-J772DW/MFC-J690DW/MFC-J890DW](#)

DCP-J572DW

1. 打開媒體插槽蓋。
2. 將媒體卡插入插槽。
3. 按 ▲ 或 ▼ 選擇 [JPEG 列印]。按 **OK**。
4. 按 ▲ 或 ▼ 選擇 [選擇檔案]。按 **OK**。
5. 按 ◀ 或 ▶ 顯示您想列印的照片。
6. 反復按控制面板上的 + 或 - 輸入您需要的份數。
7. 按 **OK**。
8. 按 ▲ 或 ▼ 選擇以下選項：
 - a. 選擇 [日期列印]。按 **OK**。
 - b. 選擇 [開] (或 [關])。按 **OK**。
9. 按 **彩色啟動**。

DCP-J772DW/MFC-J690DW/MFC-J890DW

1. 打開媒體插槽蓋。
2. 將記憶卡或 USB 快閃儲存裝置插入正確的插槽。
3. 按 [相片] > [選擇檔案]。
4. 按 ◀ 或 ▶ 顯示每張照片。螢幕上顯示所需照片時，按該照片，再按 [確定]。
5. 按 [確定]。
6. 按 [列印設定] > [日期列印]。
7. 按 [開] (或 [關])。
8. 完成後，按  或 [確定]。
9. 按 [啟動]。

相關資訊

- [列印 Brother 機器上的媒體卡中的照片](#)

照片的列印設定

相關機型: DCP-J572DW/DCP-J772DW/MFC-J690DW/MFC-J890DW

DCP-J572DW

選項	說明
[列印品質]	選擇符合您文件類型的列印解析度。 如果在 [紙張類型] 設定中選擇了 [噴墨專用紙] 選項，則只能選擇 [精細]。
[紙張類型]	選擇紙張類型。
[紙張尺寸]	選擇紙張尺寸。
[列印版面配置]	選擇列印版面配置。
[亮度]	調整亮度。
[對比度]	調整對比度。 增加對比度可以使影像更清晰，色彩更鮮明。
[裁剪]	裁剪影像的邊緣，以符合紙張尺寸或列印尺寸。您想列印整個影像或避免錯誤裁剪時，請關閉此功能。
[無邊列印]	將可列印區域擴展至整頁紙張。
[日期列印]	在您的照片上列印日期。
[設定新預設值]	可以儲存最常用的列印設定，只需將其設定為預設設定即可。
[重設為原廠設定]	將任何已變更的列印設定恢復到出廠設定。

DCP-J772DW/MFC-J690DW/MFC-J890DW

按 [列印設定] 選項顯示下表所示的設定。

選項	說明
[列印品質]	選擇符合您文件類型的列印解析度。 如果在 [紙張類型] 設定中選擇了 [噴墨專用紙] 選項，則只能選擇 [精細]。
[紙張類型]	選擇紙張類型。
[紙張尺寸]	選擇紙張尺寸。
[列印版面配置]	選擇列印版面配置。
[亮度]	調整亮度。
[對比度]	調整對比度。 增加對比度可以使影像更清晰，色彩更鮮明。
[裁剪]	裁剪影像的邊緣，以符合紙張尺寸或列印尺寸。您想列印整個影像或避免錯誤裁剪時，請關閉此功能。
[無邊列印]	將可列印區域擴展至整頁紙張。
[日期列印]	在您的照片上列印日期。
[設定新預設值]	可以儲存最常用的列印設定，只需將其設定為預設設定即可。
[重設為原廠設定]	將任何已變更的列印設定恢復到出廠設定。



相關資訊

- 列印 Brother 機器上的媒體卡中的照片
- 預覽並列印媒體卡中的照片
- 按影像序號列印照片

將媒體卡中的照片複製到電腦

如果您想將儲存在記憶卡或 USB 快閃儲存裝置中的照片複製到電腦上的資料夾中，請遵循適合您的連接類型和作業系統的步驟。

- [複製照片前](#)
- [透過本地連接從媒體卡複製照片](#)

複製照片前

相關機型: DCP-J572DW/DCP-J772DW/MFC-J690DW/MFC-J890DW

重要事項

機器的媒體磁碟機中有記憶卡或 USB 快閃儲存裝置時切勿啟動電腦。否則可能會丟失資料或損壞媒體卡。



- 機器僅讀取先插入的媒體卡中的資料。
- 機器正在列印媒體卡中的照片時，電腦無法存取照片列印以執行其他操作。

✓ 相關資訊

- [將媒體卡中的照片複製到電腦](#)

透過本地連接從媒體卡複製照片

相關機型: DCP-J572DW/DCP-J772DW/MFC-J690DW/MFC-J890DW

您可以將照片從媒體卡複製到 (透過 USB) 本地連接到您機器的電腦上。

1. 打開機器的媒體插槽蓋。
2. 將記憶卡或 USB 快閃儲存裝置插入機器。
3. 執行下列其中一項操作：
 - (Windows)
在 Windows Explorer 中，按兩下**抽取式磁碟**圖示。
 - (Mac)
按兩下**抽取式磁碟**圖示。



如果您為媒體卡的磁碟區標籤建立了名稱，則此處將會顯示該名稱。

媒體卡中的檔案和資料夾將會顯示在電腦螢幕上。

4. 您可以編輯檔案並儲存到電腦的其他磁碟中。
5. 結束所有正在執行媒體卡中儲存的資料的應用程式。
6. 執行下列其中一項操作：
 - (Windows)
在 Windows Explorer 中，在抽取式磁碟圖示上按一下滑鼠右鍵，選擇**退出**。
 - (Mac)
將抽取式磁碟圖示拖入**垃圾桶**圖示中。
7. 等待 Brother 機器停止存取媒體卡，然後再移除媒體卡。

重要事項

Brother 機器正在存取媒體卡時，切勿移除媒體卡，否則媒體卡或儲存在其中的資料可能會受損。

如果 Brother 機器正在存取媒體卡時您移除了媒體卡，必須重新啟動電腦，然後再將此媒體卡插入機器。如果不重新啟動電腦，則可能會損壞您的媒體卡中的資料。



相關資訊

- [將媒體卡中的照片複製到電腦](#)

從 ControlCenter4 列印照片 (Windows)

您可以使用多種 ControlCenter 功能列印和編輯照片。

1. 確定已在紙匣中放入正確的媒體。

重要事項

- 我們建議使用出紙匣蓋頂部的相片紙紙匣列印照片 (10 x 15 cm) 和照片 L (9 x 13 cm) 紙張。(僅適用於某些型號)
- 為實現最佳效果，請使用 Brother 紙張。
- 使用 Brother 相片紙列印時，請在紙匣中額外多放入一張相同的相片紙。

2. 按一下工作欄中的  (ControlCenter4) 圖示，然後按一下開啟。
3. 執行以下操作之一：
 - 如果您正在使用進階模式，按一下照片標籤，再按一下照片列印按鈕。
 - 如果您正在使用家用模式，按一下照片標籤。



4. 選擇包含您想列印的影像的資料夾。

選項	說明
我的 CC4 資料夾	我的 CC4 資料夾按鈕用於開啟電腦上我的圖片資料夾中的 ControlCenter4 資料夾。
桌面	桌面按鈕用於從桌面上開啟資料夾樹狀目錄以選擇您想列印的影像。

5. 透過勾選影像檢視器中縮圖下方的核取方塊選擇您想列印的影像。

選項	說明
全選	選擇目前視圖中的所有縮圖。

選項	說明
----	----

取消全選 取消選擇目前視圖中的所有縮圖。

6. 按一下  指定您想列印的副本數量 (1 ~ 99)。
7. 若要在列印前裁剪照片，按一下 **編輯**。
8. 按一下 **列印**。
列印設定視窗將會顯示。
9. 配置紙張大小、媒體類型和版面設定選項的設定。

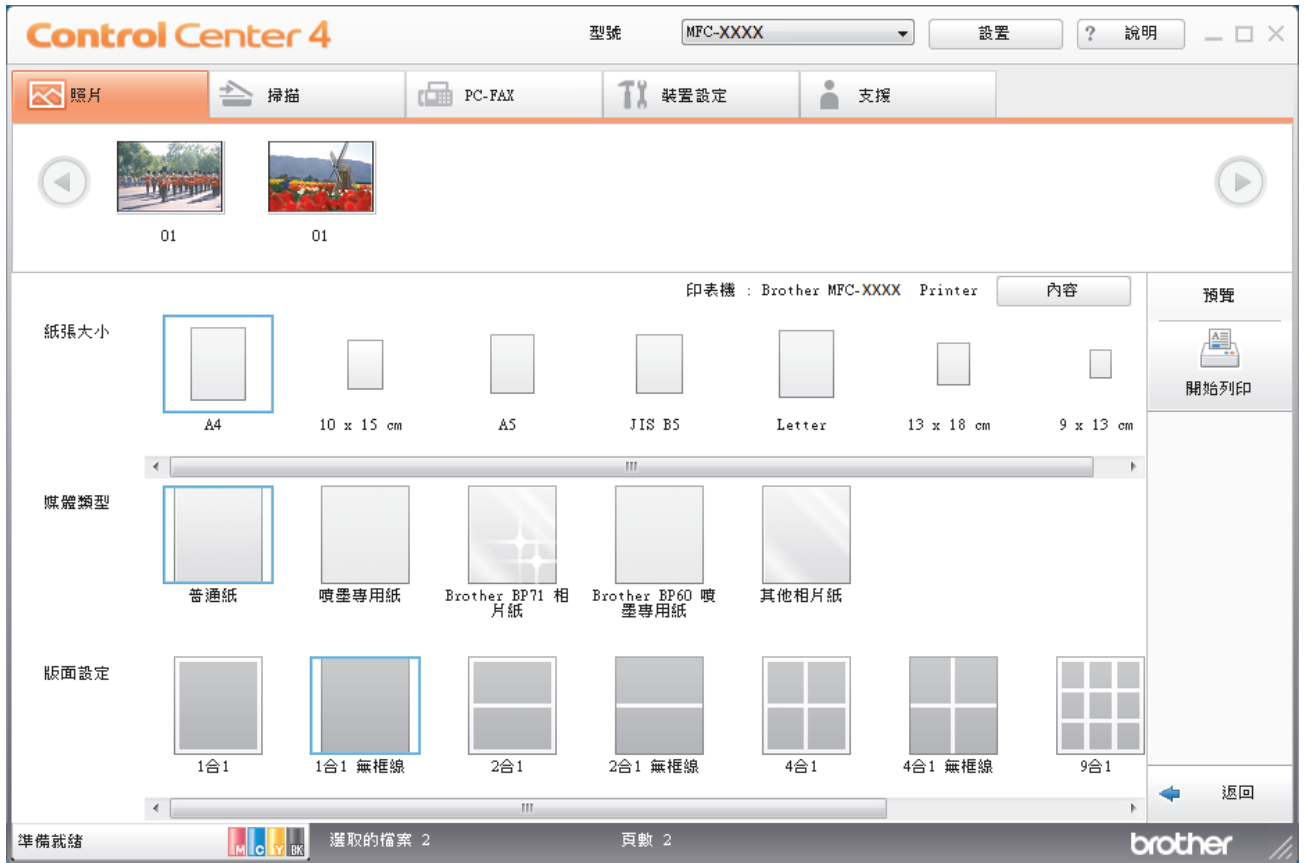

10. 如有需要，按一下 **內容** 按鈕以配置 **列印品質**、**彩色/灰階** 和 **色彩模式** 選項。若要在影像的右下角列印影像時間戳記，請勾選 **列印日期** 核取方塊。
11. 若要變更其他印表機設定，請按一下 **列印選項...** 按鈕。(僅適用於進階模式)
12. 按一下 **確定**。
13. 列印前按一下 **預覽** 按鈕在螢幕上檢視影像。
14. 按一下 **開始列印** 按鈕。

✓ 相關資訊

- [PhotoCapture Center \(圖像處理中心\)](#)
- [使用 ControlCenter4 編輯照片 \(Windows\)](#)

使用 ControlCenter4 編輯照片 (Windows)

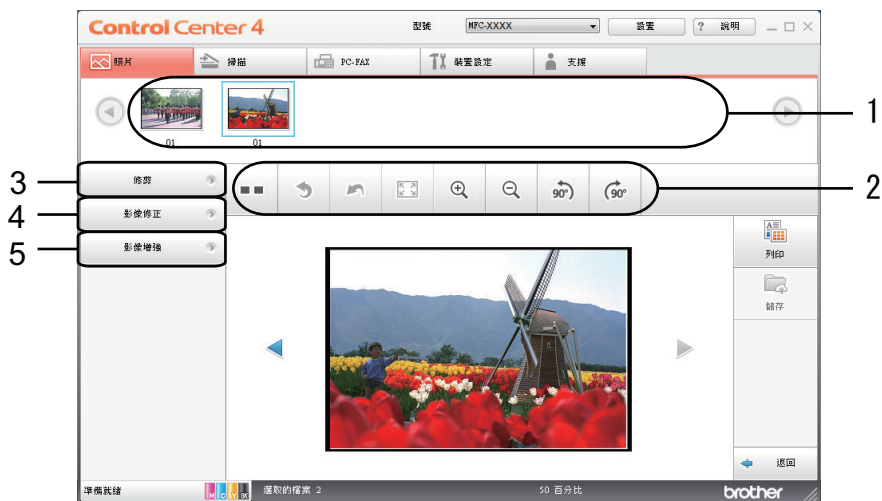

1. 此區域顯示目前選擇的影像以及各影像將列印的份數。
2. 這些按鍵用於控制查看所選影像的方式。

按鍵	說明
(比較)	比較編輯後的影像和原始影像。
(復原)	取消套用到選定影像的最後一次編輯。
(重新啟動)	取消套用到選定影像的所有編輯。編輯的影像將恢復原始狀態。
(調整至適合視窗)	設定縮放級別以使影像符合視窗大小。
(放大/縮小)	放大或縮小選定影像。
(逆時針旋轉/順時針旋轉)	將影像順時針或逆時針旋轉 90 度。
(上一張/下一張)	顯示上一張或下一張影像。

3. 修剪

此功能用於刪除照片中不需要的區域。

4. 影像修正

自動修正

選擇此選項可套用一系列可以增強影像效果的自動修正。

消除紅眼

選擇此選項可修正照片影像中因相機閃光燈造成的紅眼。

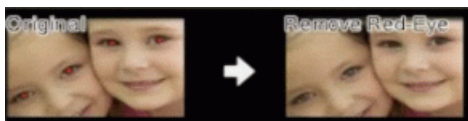

黑白

選擇此選項可去除影像的彩色資訊。

復古

選擇此選項可去除影像的彩色資訊並新增棕色色調。

5. 影像增強

風景

選擇此選項可增強自然色彩，例如綠色和藍色。

夜景

選擇此選項可實現夜景照片的最佳影像調整。

柔光

選擇此選項可使亮的邊緣變得柔和。



相關資訊

- [從 ControlCenter4 列印照片 \(Windows\)](#)
-

網路

- 支援的基本網路功能
- 網路管理軟體和工具程式
- 配置 Brother 機器無線網路的其他方法
- 進階網路功能
- 適用於進階使用者的技術資訊

支援的基本網路功能

視乎作業系統，列印伺服器支援不同的功能。使用下表查看各作業系統所支援的網路功能和連接。

作業系統	Windows 7 Windows 8 Windows 10	Windows Server 2008/2012/2012 R2/2016	macOS v10.10.5 macOS v10.11.x macOS v10.12.x
列印	是	是	是
掃描時	是		是
PC Fax 發送 (僅適用於某些型號) ¹	是		是
PC Fax 接收 (僅適用於某些型號) ¹	是		
BRAdmin Light ²	是	是	
BRAdmin Professional ³	是	是	
遠程安裝 (僅適用於某些型號) ¹	是		
Status Monitor	是		是
驅動程式安裝精靈	是	是	

✓ 相關資訊

- [網路](#)

1 不適用於 DCP 型號。

2 可從 support.brother.com 網站上您的型號頁面下載 BRAdmin Light。

3 可從 support.brother.com 網站上您的型號頁面下載 BRAdmin Professional。

網路管理軟體和工具程式

使用管理公用程式配置和變更 Brother 機器的網路設定。

- [瞭解網路管理軟體和工具程式](#)
- [從電腦變更機器設定](#)

瞭解網路管理軟體和工具程式

BRAdmin Light (Windows)

BRAdmin Light 公用程式用於對聯網的 Brother 裝置進行初始設定。透過使用本公用程式，您能夠搜尋到在網路中的 Brother 產品，查看 Brother 產品的狀態，並配置基本的網路設定，例如 IP 位址。

請轉到 Brother Solutions Center 網站 (support.brother.com) 上您的機器型號的**下載**頁面下載 BRAdmin Light。



- 如果正在使用 Windows 防火牆或反間諜軟體或防毒應用程式的防火牆功能，請暫時停用。確定可以列印後，按照指示配置軟體設定。

BRAdmin Professional (Windows)

您可使用 BRAdmin Professional 工具程式對已連接到網路的 Brother 裝置作進階的管理。透過使用本工具程式，您能夠搜尋到在網路中的 Brother 產品，並透過一個簡明的 Windows 瀏覽器視窗查看裝置狀態，該視窗透過不同的顏色來反映裝置的不同狀態。您可以使用區域網路中的 Windows 電腦設置網路和裝置設定以及更新裝置韌體。BRAdmin Professional 還可以記錄所在網路中的 Brother 裝置的活動，並匯出記錄資料。



- 請轉到 Brother Solutions Center 網站 (support.brother.com) 上您的機器型號的**下載**頁面，下載最新版本的 Brother BRAdmin Professional 工具程式。
- 節點名稱：節點名稱顯示於目前 BRAdmin Professional 視窗中。有線網路的預設節點名稱為「BRNxxxxxxxxxxxx」，無線網路的預設節點名稱為「BRWxxxxxxxxxxxx」(其中「xxxxxxxxxxxx」為機器的 MAC 位址/乙太網路位址)。
- 如果正在使用 Windows 防火牆或反間諜軟體或防毒應用程式的防火牆功能，請暫時停用。確定可以列印後，按照指示配置軟體設定。

遠端安裝 (Windows 和 Mac) (MFC-J491DW/MFC-J690DW/MFC-J890DW)

遠端設定程式用於在 Windows 或 Mac 應用程式中設置機器和網路的多項設定。啟用此應用程式時，機器的所有設定會自動下載到您的電腦並顯示在電腦螢幕上。如果您變更了設定，可將它們直接上傳到機器。



Windows

此工具程式可用於 USB 或網路連接。

Mac

- 請轉到 Brother Solutions Center 網站 (support.brother.com) 上您的機器型號的**下載**頁面下載遠端安裝。
- 此工具程式可用於 USB 連接。



相關資訊

- [網路管理軟體和工具程式](#)

配置 Brother 機器無線網路的其他方法

若要將機器連接到無線網路，我們建議您使用 Brother 安裝光碟。

- [配置 Brother 機器的無線網路設定前](#)
- [使用 Wi-Fi Protected Setup™ \(WPS\) 的一鍵式方式設置機器的無線網路](#)
- [使用 Wi-Fi Protected Setup™ \(WPS\) 的 PIN 方式配置機器的無線網路](#)
- [不多址發送 SSID 時設置機器的無線網路](#)
- [使用 Wi-Fi Direct®](#)

配置 Brother 機器的無線網路設定前

嘗試配置無線網路設定前，請確認下列項：

- 若要讓一般日常文件列印達到最佳結果，請將 Brother 機器盡可能放置在距離無線區域網路存取點/路由器較近，且之間障礙物最少的位置。兩個裝置之間有大的物件和牆壁以及來自其他電子裝置的干擾可能影響文件的資料傳輸速度。

由於這些因素，對於所有類型的文件和應用程式而言，無線可能不是最佳的連接方式。如果您要列印大型檔案 (例如內含混合的文字和大型圖形的多頁文件)，您可能要考慮選擇有線乙太網路進行較快速的資料傳送 (僅限受支援的型號)，或者使用 USB 可以達到最快速的傳送速度。

- Brother 機器可在有線和無線網路 (僅限受支援的型號) 環境下使用，但是一次只能使用其中一種連接方式。不過，允許同時使用無線網路連接和 Wi-Fi Direct 連接，或同時使用有線網路連接 (僅限受支援的型號) 和 Wi-Fi Direct 連接。



如果您不知道安全資訊 (例如網路名稱 (SSID) 和網路密碼)，請詢問路由器製造商、系統管理員或網際網路供應商。

✓ 相關資訊

- [配置 Brother 機器無線網路的其他方法](#)

使用 Wi-Fi Protected Setup™ (WPS) 的一鍵式方式設置機器的無線網路

如果您的無線存取點/路由器支援 WPS (一鍵式設置)，您可透過機器的控制面板選單使用 WPS 設置無線網路設定。

 支援 WPS 的路由器或存取點標示有以下符號：



>> DCP-J572DW/MFC-J491DW
>> DCP-J772DW/MFC-J690DW/MFC-J890DW

DCP-J572DW/MFC-J491DW

1. 按 **設定**。
2. 按 **▲** 或 **▼** 選擇以下選項：
 - a. 選擇 [網路]。按 **OK**。
 - b. 選擇 [無線區域網路]。按 **OK**。
 - c. 選擇 [WPS]。按 **OK**。
3. 顯示 [啟用 WLAN?] 時，按 **▶**。
無線安裝精靈啟動。若要取消，請按 **◀**。
4. 液晶螢幕提示您啟動 WPS 時，按無線存取點/路由器上的 WPS 按鍵。然後，按機器上的 **▶**。機器將自動嘗試連接您的無線網路。

如果成功連接無線裝置，機器液晶螢幕上會顯示 [已連接]。

您已完成無線網路安裝。若要安裝操作機器所需的**完整驅動程式 & 軟體安裝包**，將 Brother 安裝光碟插入電腦中或轉到 Brother Solutions Center 網站 (support.brother.com) 上您的機器型號的**下載**頁面。

DCP-J772DW/MFC-J690DW/MFC-J890DW

1. 按  [設定] > [所有設定] > [網路] > [無線區域網路] > [WPS]。
2. 顯示 [啟用 WLAN?] 時，按 [是]。
無線安裝精靈啟動。若要取消，請按 [否]。
3. 觸控式螢幕提示您啟動 WPS 時，按無線存取點/路由器上的 WPS 按鍵。然後，按機器上的 [確定]。機器將自動嘗試連接您的無線網路。

如果成功連接無線裝置，液晶螢幕上會顯示 [已連接]。

您已完成無線網路安裝。若要安裝操作機器所需的**完整驅動程式 & 軟體安裝包**，將 Brother 安裝光碟插入電腦中或轉到 Brother Solutions Center 網站 (support.brother.com) 上您的機器型號的**下載**頁面。

相關資訊

- [配置 Brother 機器無線網路的其他方法](#)

使用 Wi-Fi Protected Setup™ (WPS) 的 PIN 方式配置機器的無線網路

如果您的無線區域網路存取點/路由器支援 WPS，則可以使用個人識別碼 (PIN) 方式配置無線網路設定。

密碼方式是 Wi-Fi Alliance® 開發的一種連接方式。透過將由登錄者 (本機器) 建立的密碼送出給註冊構件 (管理無線區域網路的裝置)，您可設置無線網路和安全設定。有關如何存取 WPS 模式的更多資訊，請參閱無線存取點/路由器附帶的說明書。

類型 A

無線區域網路存取點/路由器 (1) 兼作註冊構件時的連接。

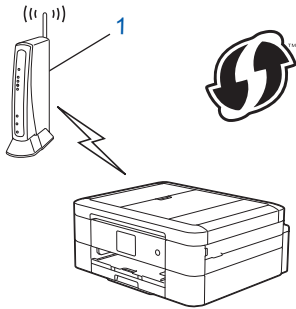

類型 B

將如電腦等裝置 (2) 作為註冊構件時的連接。

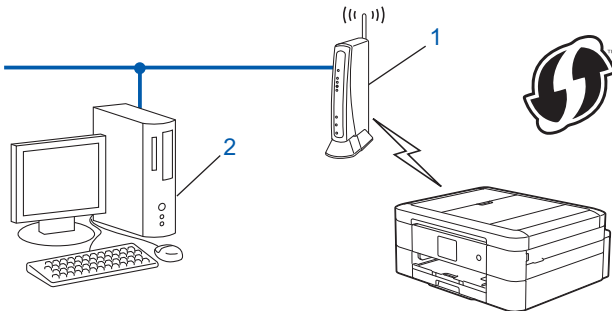

支援 WPS 的路由器或存取點標示有以下符號：



- >> DCP-J572DW/MFC-J491DW
- >> DCP-J772DW/MFC-J690DW/MFC-J890DW

DCP-J572DW/MFC-J491DW

1. 按 **設定**。
2. 按 **▲** 或 **▼** 選擇以下選項：
 - a. 選擇 [網路]。按 **OK**。
 - b. 選擇 [無線區域網路]。按 **OK**。
 - c. 選擇 [有 PIN 密碼的 WPS]。按 **OK**。
3. 顯示 [啟用 WLAN?] 時，按 **▶**。
無線安裝精靈啟動。若要取消，請按 **◀**。
4. 液晶螢幕會顯示八位 PIN，並且機器會開始搜尋無線區域網路存取點/路由器。

5. 使用連接至網路的電腦，在瀏覽器的位址列中輸入用作註冊構件的裝置的 IP 位址。(例如：http://192.168.1.2)
6. 請轉到 WPS 設定頁面並輸入 PIN，然後遵循螢幕上的說明執行操作。



- 註冊器一般是無線區域網路存取點/路由器。
- 設定頁面因無線區域網路存取點/路由器的品牌而有所不同。更多資訊，請參閱無線區域網路存取點/路由器附帶的說明書。

如果您正在使用 Windows 7、Windows 8 或 Windows 10 電腦作為註冊構件，請完成以下步驟：

7. 執行下列其中一項操作：

- Windows 7

按一下  (開始) > 裝置和印表機 > 新增裝置。

- Windows 8

將滑鼠游標移到桌面右下角。出現選單列時，按一下設定 > 控制台 > 硬體和音效 > 裝置和印表機 > 新增裝置。

- Windows 10

按一下  > Windows 系統 > 控制台。在 硬體和音效群組中，按一下新增裝置。



- 若要使用 Windows 7、Windows 8 或 Windows 10 電腦作為註冊構件，必須提前將其註冊到網路中。更多資訊，請參閱無線區域網路存取點/路由器附帶的說明書。
- 如果您將 Windows 7、Windows 8 或 Windows 10 作為註冊構件使用，您可在進行無線設置後遵循螢幕上的說明安裝印表機驅動程式。若要安裝操作機器所需的完整驅動程式 & 軟體安裝包，將 Brother 安裝光碟插入電腦中或轉到 Brother Solutions Center 網站 (support.brother.com) 上您的機器型號的下載頁面。

8. 選擇您的機器，按一下下一步。
9. 輸入機器液晶螢幕上顯示的 PIN，然後按一下下一步
10. (Windows 7) 選擇您的網路，按一下下一步。
11. 按一下 關閉。

DCP-J772DW/MFC-J690DW/MFC-J890DW

1. 按  [設定] > [所有設定] > [網路] > [無線區域網路] > [有 PIN 密碼的 WPS]。
2. 顯示[啟用 WLAN?]時，按 [是]。
無線安裝精靈啟動。若要取消，請按 [否]。
3. 液晶螢幕會顯示八位 PIN，並且機器會開始搜尋無線區域網路存取點/路由器。
4. 使用連接至網路的電腦，在瀏覽器的位址列中輸入用作註冊構件的裝置的 IP 位址。(例如：http://192.168.1.2)
5. 請轉到 WPS 設定頁面並輸入 PIN，然後遵循螢幕上的說明執行操作。



- 註冊器一般是無線區域網路存取點/路由器。
- 設定頁面因無線區域網路存取點/路由器的品牌而有所不同。更多資訊，請參閱無線區域網路存取點/路由器附帶的說明書。

如果您正在使用 Windows 7、Windows 8 或 Windows 10 電腦作為註冊構件，請完成以下步驟：

6. 執行下列其中一項操作：

- Windows 7

按一下  (開始) > 裝置和印表機 > 新增裝置。

- Windows 8

將滑鼠游標移到桌面右下角。出現選單列時，按一下設定 > 控制台 > 硬體和音效 > 裝置和印表機 > 新增裝置。

- Windows 10

按一下  > Windows 系統 > 控制台。在 硬體和音效群組中，按一下新增裝置。



- 若要使用 Windows 7、Windows 8 或 Windows 10 電腦作為註冊構件，必須提前將其註冊到網路中。更多資訊，請參閱無線區域網路存取點/路由器附帶的說明書。
- 如果您將 Windows 7、Windows 8 或 Windows 10 作為註冊構件使用，您可在進行無線設置後遵循螢幕上的說明安裝印表機驅動程式。若要安裝操作機器所需的完整驅動程式 & 軟體安裝包，將 Brother 安裝光碟插入電腦中或轉到 Brother Solutions Center 網站 (support.brother.com) 上您的機器型號的下載頁面。

7. 選擇您的機器，按一下下一步。
8. 輸入機器液晶螢幕上顯示的 PIN，然後按一下下一步
9. (Windows 7) 選擇您的網路，按一下下一步。
10. 按一下 關閉。



相關資訊

- [配置 Brother 機器無線網路的其他方法](#)

不多址發送 SSID 時設置機器的無線網路

>> DCP-J572DW/MFC-J491DW

>> DCP-J772DW/MFC-J690DW/MFC-J890DW

DCP-J572DW/MFC-J491DW

我們建議您先記錄您的無線網路設定，然後再設置機器。您需要輸入該資訊才能繼續進行設置。

1. 檢查並記錄當前的無線網路設定。

網路名稱 (SSID)			
通訊模式	Authentication Method (驗證方法)	加密模式	網路密碼
基礎架構	開放系統	無	-
		WEP	
	共用金鑰	WEP	
		WPA/WPA2-PSK	AES
		TKIP	

例如：

網路名稱 (SSID)			
HELLO			
通訊模式	Authentication Method (驗證方法)	加密模式	網路密碼
基礎架構	WPA2-PSK	AES	12345678



如果您的路由器使用 WEP 加密，請輸入用作第一個 WEP 密碼的密碼。Brother 機器僅支援使用第一個 WEP 金鑰。

2. 按 **設定**。
3. 按 **▲** 或 **▼** 選擇以下選項：
 - a. 選擇 [網路]。按 **OK**。
 - b. 選擇 [無線區域網路]。按 **OK**。
 - c. 選擇 [設置精靈]，然後按 **OK**。
4. 顯示 [啟用 WLAN?] 時，按 **▶**。
無線安裝精靈啟動。若要取消，請按 **◀**。
5. 機器將搜尋您所在的網路並顯示可用的 SSID 清單。按 **▲** 或 **▼** 選擇 [**<新建 SSID>**] 選項，然後按 **OK**。
6. 輸入 SSID 名稱，然後按 **OK**。



更進一步了解如何輸入文字 **>>>** [附錄](#)

7. 選擇 [基礎架構]，然後按 **OK**。
8. 選擇驗證方法，然後按 **OK**。
9. 執行下列其中一項操作：
 - 如果選擇了 [開放系統] 選項，請按 **▲** 或 **▼** 選擇加密類型 [無] 或 [WEP]，然後按 **OK**。
 - 如果選擇了 [WEP] 選項作為加密類型，輸入 WEP 密碼，然後按 **OK**。

- 如果選擇了 [共用密鑰] 選項，請輸入 WEP 密碼，然後按 **OK**。
- 如果選擇了 [WPA/WPA2-PSK] 選項，請按 ▲ 或 ▼ 選擇加密類型 [TKIP+AES] 或 [AES]，然後按 **OK**。
輸入 WPA 密碼，然後按 **OK**。



- 更進一步了解如何輸入文字 ►► [附錄](#)
- Brother 機器僅支援使用第一個 WEP 金鑰。

10. 機器將嘗試連接到您選擇的無線裝置。

如果成功連接無線裝置，機器液晶螢幕上會顯示 [已連接]。

您已完成無線網路安裝。若要安裝操作機器所需的**完整驅動程式 & 軟體安裝包**，將 Brother 安裝光碟插入電腦中或轉到 Brother Solutions Center 網站 (support.brother.com) 上您的機器型號的**下載**頁面。

DCP-J772DW/MFC-J690DW/MFC-J890DW

我們建議您先記錄您的無線網路設定，然後再設置機器。您需要輸入該資訊才能繼續進行設置。

1. 檢查並記錄當前的無線網路設定。

網路名稱 (SSID)			
通訊模式	Authentication Method (驗證方法)	加密模式	網路密碼
基礎架構	開放系統	無	-
		WEP	
	共用金鑰	WEP	
		WPA/WPA2-PSK	AES
		TKIP	

例如：

網路名稱 (SSID)			
HELLO			
通訊模式	Authentication Method (驗證方法)	加密模式	網路密碼
基礎架構	WPA2-PSK	AES	12345678



如果您的路由器使用 WEP 加密，請輸入用作第一個 WEP 密碼的密碼。Brother 機器僅支援使用第一個 WEP 金鑰。

2. 按  [設定] > [所有設定] > [網路] > [無線區域網路] > [設置精靈]。
3. 顯示 [啟用 WLAN?] 時，按 [是]。
無線安裝精靈啟動。若要取消，請按 [否]。
4. 機器將搜尋您所在的網路並顯示可用的 SSID 清單。按 ▲ 或 ▼ 顯示 [<新建 SSID>] 選項，然後按該選項。
5. 按 [確定]。
6. 輸入 SSID 名稱，然後按 [確定]。



更進一步了解如何輸入文字 ►► [附錄](#)

7. 按 [基礎架構]。
8. 選擇驗證方法，然後按該驗證方法。

9. 執行下列其中一項操作：

- 如果選擇了 [開放系統] 選項，請按 [無] 或 [WEP]。
如果選擇了 [WEP] 選項作為加密類型，輸入 WEP 密碼，然後按 [確定]。
- 如果選擇了 [共用密鑰] 選項，請輸入 WEP 密碼，然後按 [確定]。
- 如果選擇了 [WPA/WPA2-PSK] 選項，請按 [TKIP+AES] 或 [AES]。
輸入 WPA 密碼，然後按 [確定]。



- 更進一步了解如何輸入文字 >>> [附錄](#)
- Brother 機器僅支援使用第一個 WEP 金鑰。

10. 機器將嘗試連接到您選擇的無線裝置。

如果成功連接無線裝置，液晶螢幕上會顯示 [已連接]。

您已完成無線網路安裝。若要安裝操作機器所需的**完整驅動程式 & 軟體安裝包**，將 Brother 安裝光碟插入電腦中或轉到 Brother Solutions Center 網站 (support.brother.com) 上您的機器型號的**下載**頁面。



相關資訊

- [配置 Brother 機器無線網路的其他方法](#)
- [我無法完成無線網路安裝設置。](#)

使用 Wi-Fi Direct®

- 使用 Wi-Fi Direct 從行動裝置列印或掃描
- 配置 Wi-Fi Direct 網路
- 我無法完成無線網路安裝設置。

使用 Wi-Fi Direct 從行動裝置列印或掃描

Wi-Fi Direct 是由 Wi-Fi Alliance® 開發的其中一種無線設置方式。這種方法可讓您在 Brother 機器與行動裝置 (如 Android™ 裝置、Windows 裝置、iPhone、iPod touch 或 iPad) 之間設置一個加密的無線網路，不需要使用存取點。Wi-Fi Direct 支援使用 Wi-Fi Protected Setup™ (WPS) 一鍵式或密碼方式進行無線網路設置。您也可透過手動設定一組 SSID 和密碼來設置無線網路。Brother 機器的 Wi-Fi Direct 功能支援採用 AES 加密的 WPA2™ 安全功能。



1. 行動裝置
2. 本 Brother 機器



- Brother 機器可在有線 (僅限受支援的型號) 和無線網路環境下使用，但是一次只能使用其中一種連接方式。不過，允許同時使用無線網路連接和 Wi-Fi Direct 連接，或同時使用有線網路連接和 Wi-Fi Direct 連接。
- 支援 Wi-Fi Direct 的裝置可成為群組擁有者 (G/O)。設置 Wi-Fi Direct 網路時，群組擁有者 (G/O) 用作存取點。

✓ 相關資訊

- [使用 Wi-Fi Direct®](#)

配置 Wi-Fi Direct 網路

從機器的控制面板配置 Wi-Fi Direct 網路設定。

- [Wi-Fi Direct 網路設置概述](#)
- [使用一鍵式方式配置 Wi-Fi Direct 網路](#)
- [使用 Wi-Fi Protected Setup™ \(WPS\) 的一鍵式方式設置 Wi-Fi Direct 網路](#)
- [使用 PIN 方式配置 Wi-Fi Direct 網路](#)
- [使用 Wi-Fi Protected Setup™ \(WPS\) 的 PIN 方式配置 Wi-Fi Direct 網路](#)
- [手動配置 Wi-Fi Direct 網路](#)

Wi-Fi Direct 網路設置概述

以下指示提供五種方法，可在無線網路環境中設置 Brother 機器。選擇您環境適用的方法。

檢查用於配置的行動裝置。

1. 您的行動裝置是否支援 Wi-Fi Direct？

選項	說明
是	轉到步驟 2。
否	轉到步驟 3。

2. 您的行動裝置是否支援 Wi-Fi Direct 的一鍵式配置？

選項	說明
是	➤➤ <i>相關資訊</i> :使用一鍵式方式配置 Wi-Fi Direct 網路
否	➤➤ <i>相關資訊</i> :使用 PIN 方式配置 Wi-Fi Direct 網路

3. 您的行動裝置是否支援 Wi-Fi Protected Setup™ (WPS)？

選項	說明
是	轉到步驟 4。
否	➤➤ <i>相關資訊</i> :手動配置 Wi-Fi Direct 網路

4. 您的行動裝置是否支援 Wi-Fi Protected Setup™ (WPS) 的一鍵式配置？

選項	說明
是	➤➤ <i>相關資訊</i> :使用 Wi-Fi Protected Setup™ (WPS) 的一鍵式方式設置 Wi-Fi Direct 網路
否	➤➤ <i>相關資訊</i> :使用 Wi-Fi Protected Setup™ (WPS) 的 PIN 方式配置 Wi-Fi Direct 網路

若要在透過使用 Wi-Fi Direct 的一鍵式設置或使用 Wi-Fi Direct 的密碼方式設置配置的 Wi-Fi Direct 網路中使用 Brother iPrint&Scan 功能，則用於設置 Wi-Fi Direct 的裝置必須執行 Android™ 4.0 或更高版本。

✓ 相關資訊

- [配置 Wi-Fi Direct 網路](#)
- [使用一鍵式方式配置 Wi-Fi Direct 網路](#)
- [使用 PIN 方式配置 Wi-Fi Direct 網路](#)
- [手動配置 Wi-Fi Direct 網路](#)
- [使用 Wi-Fi Protected Setup™ \(WPS\) 的一鍵式方式設置 Wi-Fi Direct 網路](#)
- [使用 Wi-Fi Protected Setup™ \(WPS\) 的 PIN 方式配置 Wi-Fi Direct 網路](#)

使用一鍵式方式配置 Wi-Fi Direct 網路

- >> [DCP-J572DW/MFC-J491DW](#)
- >> [DCP-J772DW/MFC-J690DW/MFC-J890DW](#)

DCP-J572DW/MFC-J491DW

如果您的行動裝置支援 Wi-Fi Direct，請按照下列步驟配置 Wi-Fi Direct 網路：



機器接收到行動裝置發送的 Wi-Fi Direct 連接要求時，液晶螢幕上將會顯示 [已接收到 Wi-Fi Direct 的連線要求。] 訊息。按 ► 進行連接。

- 按 **設定**。
- 按 ▲ 或 ▼ 選擇以下選項：
 - 選擇 [網路]。按 **OK**。
 - 選擇 [Wi-Fi Direct]。按 **OK**。
 - 選擇 [按鍵]。按 **OK**。
- 顯示 [在其他裝置上啟用 Wi-Fi Direct。] 時，啟動行動裝置的 WPS 密碼設置方式 (請參閱行動裝置的使用說明書獲取指示)。在 Brother 機器上按 ►。這將啟動 Wi-Fi Direct 設定。
- 執行下列其中一項操作：
 - Brother 機器為 G/O (群組擁有者) 時，直接將行動裝置連接到機器。
 - Brother 機器不是 G/O 時，機器將顯示設置 Wi-Fi Direct 網路時可以使用的裝置名稱。選擇您想連接的行動裝置，再按 **OK**。選擇 [重新掃描] 可重新搜尋可以使用的裝置。
- 如果成功連接行動裝置，機器會顯示 [已連接]。您已完成 Wi-Fi Direct 網路設定。

DCP-J772DW/MFC-J690DW/MFC-J890DW

如果您的行動裝置支援 Wi-Fi Direct，請按照下列步驟配置 Wi-Fi Direct 網路：



機器接收到行動裝置發送的 Wi-Fi Direct 連接要求時，液晶螢幕上將會顯示 [已接收到 Wi-Fi Direct 的連線要求] 訊息。按 [確定] 以連線。按 [確定] 進行連接。

- 按  [設定] > [所有設定] > [網路] > [Wi-Fi Direct] > [按鍵]。
- 顯示 [在其他裝置上啟用 Wi-Fi Direct。然後按下 [確定]。] 時，啟動行動裝置上的 Wi-Fi Direct (請參閱行動裝置的使用說明書獲取指示)。在 Brother 機器上按 [確定]。
這將啟動 Wi-Fi Direct 設定。
- 執行下列其中一項操作：
 - 當 Brother 機器成為群組擁有者 (G/O) 時，直接將行動裝置連接到機器。
 - Brother 機器不是群組擁有者 (G/O) 時，機器將顯示設置 Wi-Fi Direct 網路時可以使用的裝置名稱。選擇您想連接的行動裝置。按 [重新掃描] 可重新搜尋可以使用的裝置。

如果成功連接行動裝置，機器會顯示 [已連接]。您已完成 Wi-Fi Direct 網路設定。

✓ 相關資訊

- [配置 Wi-Fi Direct 網路](#)
- [Wi-Fi Direct 網路設置概述](#)

使用 Wi-Fi Protected Setup™ (WPS) 的一鍵式方式設置 Wi-Fi Direct 網路

- >> [DCP-J572DW/MFC-J491DW](#)
- >> [DCP-J772DW/MFC-J690DW/MFC-J890DW](#)

DCP-J572DW/MFC-J491DW

如果您的行動裝置支援 WPS (PBC；一鍵式配置)，請按照下列步驟配置 Wi-Fi Direct 網路：



機器接收到行動裝置發送的 Wi-Fi Direct 連接要求時，液晶螢幕上將會顯示 [已接收到 Wi-Fi Direct 的連線要求。] 訊息。按 ▶ 進行連接。

1. 按 **設定**。
2. 按 ▲ 或 ▼ 選擇以下選項：
 - a. 選擇 [網路]。按 **OK**。
 - b. 選擇 [Wi-Fi Direct]。按 **OK**。
 - c. 選擇 [群組擁有者]。按 **OK**。
 - d. 選擇 [開]。按 **OK**。
 - e. 選擇 [按鍵]。按 **OK**。
3. 顯示 [在其他裝置上啟用 Wi-Fi Direct。] 時，啟動行動裝置的 WPS 密碼設置方式 (請參閱行動裝置的使用說明書獲取指示)。在 Brother 機器上按 ▶。這將啟動 Wi-Fi Direct 設定。
4. 如果成功連接行動裝置，機器會顯示 [已連接]。您已完成 Wi-Fi Direct 網路設定。

DCP-J772DW/MFC-J690DW/MFC-J890DW

如果您的行動裝置支援 WPS (PBC；一鍵式配置)，請按照下列步驟配置 Wi-Fi Direct 網路：



機器接收到行動裝置發送的 Wi-Fi Direct 連接要求時，液晶螢幕上將會顯示 [已接收到 Wi-Fi Direct 的連線要求按下 [確定] 以連線] 訊息。按 [確定] 進行連接。

1. 按  [設定] > [所有設定] > [網路] > [Wi-Fi Direct] > [群組擁有者] > [開]。
2. 按 [按鍵]。
3. 啟用行動裝置的 WPS 一鍵式設置方式 (請參閱行動裝置的使用說明書獲取指示)。機器的液晶螢幕上顯示 [在其他裝置上啟用 Wi-Fi Direct。然後按下 [確定]。] 時，按機器上的 [確定]。這將啟動 Wi-Fi Direct 設定。

如果成功連接行動裝置，機器會顯示 [已連接]。您已完成 Wi-Fi Direct 網路設定。

✓ 相關資訊

- [配置 Wi-Fi Direct 網路](#)
- [Wi-Fi Direct 網路設置概述](#)

使用 PIN 方式配置 Wi-Fi Direct 網路

- >> DCP-J572DW/MFC-J491DW
- >> DCP-J772DW/MFC-J690DW/MFC-J890DW

DCP-J572DW/MFC-J491DW

如果您的行動裝置支援 Wi-Fi Direct 的 PIN 方式，請按照下列步驟配置 Wi-Fi Direct 網路：



機器接收到行動裝置發送的 Wi-Fi Direct 連接要求時，液晶螢幕上將會顯示 [已接收到 Wi-Fi Direct 的連線要求。] 訊息。按 ► 進行連接。

- 按 **設定**。
- 按 ▲ 或 ▼ 選擇以下選項：
 - 選擇 [網路]。按 **OK**。
 - 選擇 [Wi-Fi Direct]。按 **OK**。
 - 選擇 [PIN 碼]。按 **OK**。
- 顯示 [在其他裝置上啟用 Wi-Fi Direct。] 時，啟動行動裝置的 WPS 密碼設置方式 (請參閱行動裝置的使用說明書獲取指示)。在 Brother 機器上按 ►。這將啟動 Wi-Fi Direct 設定。
- 執行下列其中一項操作：
 - Brother 機器為 G/O (群組擁有者) 時，機器將等候行動裝置發送的連接要求。如果液晶螢幕提示您輸入密碼，請將行動裝置上顯示的密碼輸入機器中。按 **OK**。按照指示進行，然後移至下一步驟。如果 Brother 機器上顯示 PIN，將此 PIN 輸入行動裝置。
 - Brother 機器不是 G/O (群組擁有者) 時，機器將顯示設置 Wi-Fi Direct 網路時可以使用的裝置名稱。選擇您想連接的行動裝置，再按 **OK**。選擇 [重新掃描] 可重新搜尋可以使用的裝置。
顯示 [選擇 PIN 方式] 時，執行下列其中一項操作：
 - 按 ► 在機器上顯示密碼，再將此密碼輸入行動裝置。按照指示進行，然後移至下一步驟。
 - 按 ◀ 將行動裝置上顯示的密碼輸入機器，再按 **OK**。按照指示進行，然後移至下一步驟。
- 如果成功連接行動裝置，機器會顯示 [已連接]。您已完成 Wi-Fi Direct 網路設定。

DCP-J772DW/MFC-J690DW/MFC-J890DW

如果您的行動裝置支援 Wi-Fi Direct 的 PIN 方式，請按照下列步驟配置 Wi-Fi Direct 網路：



機器接收到行動裝置發送的 Wi-Fi Direct 連接要求時，液晶螢幕上將會顯示 [已接收到 Wi-Fi Direct 的連線要求按下 [確定] 以連線] 訊息。按 [確定] 進行連接。

- 按  [設定] > [所有設定] > [網路] > [Wi-Fi Direct] > [PIN 碼]。
- 顯示 [在其他裝置上啟用 Wi-Fi Direct。然後按下 [確定]。] 時，啟動行動裝置上的 Wi-Fi Direct (請參閱行動裝置的使用說明書獲取指示)。在 Brother 機器上按 [確定]。
這將啟動 Wi-Fi Direct 設定。
- 執行下列其中一項操作：
 - Brother 機器為群組擁有者 (G/O) 時，機器將等候行動裝置發送的連接要求。顯示 [PIN 碼] 時，將行動裝置上顯示的密碼輸入機器。按 [確定]。遵循說明執行操作。
如果 Brother 機器上顯示 PIN，將此 PIN 輸入行動裝置。
 - Brother 機器不是群組擁有者 (G/O) 時，機器將顯示設置 Wi-Fi Direct 網路時可以使用的裝置名稱。選擇您想連接的行動裝置。按 [重新掃描] 可重新搜尋可以使用的裝置。
執行下列其中一項操作：
 - 按 [顯示 PIN 碼] 在機器上顯示密碼，再將此密碼輸入行動裝置。遵循說明執行操作。

-
- 按 [輸入 PIN 碼] 將行動裝置上顯示的密碼輸入機器，再按 [確定]。遵循說明執行操作。

如果您的行動裝置沒有顯示 PIN 碼，在 Brother 機器上按 。回到步驟 1，再試一次。

如果成功連接行動裝置，機器會顯示 [已連接]。您已完成 Wi-Fi Direct 網路設定。

相關資訊

- [配置 Wi-Fi Direct 網路](#)
 - [Wi-Fi Direct 網路設置概述](#)
-

使用 Wi-Fi Protected Setup™ (WPS) 的 PIN 方式配置 Wi-Fi Direct 網路

- >> [DCP-J572DW/MFC-J491DW](#)
- >> [DCP-J772DW/MFC-J690DW/MFC-J890DW](#)

DCP-J572DW/MFC-J491DW

如果您的行動裝置支援 Wi-Fi Protected Setup™ (WPS) 的密碼方式，請按照下列步驟設置 Wi-Fi Direct 網路：



機器接收到行動裝置發送的 Wi-Fi Direct 連接要求時，液晶螢幕上將會顯示 [已接收到 Wi-Fi Direct 的連線要求。] 訊息。按 ▶ 進行連接。

- 按 **設定**。
- 按 ▲ 或 ▼ 選擇以下選項：
 - 選擇 [網路]。按 **OK**。
 - 選擇 [Wi-Fi Direct]。按 **OK**。
 - 選擇 [群組擁有者]。按 **OK**。
 - 選擇 [開]。按 **OK**。
 - 選擇 [PIN 碼]。按 **OK**。
- 顯示 [在其他裝置上啟用 Wi-Fi Direct。] 時，啟動行動裝置的 WPS 密碼設置方式 (請參閱行動裝置的使用說明書獲取指示)。在 Brother 機器上按 ▶。這將啟動 Wi-Fi Direct 設定。
- 機器將等候行動裝置發送的連接要求。如果液晶螢幕提示您輸入密碼，請將行動裝置上顯示的密碼輸入機器中。按 **OK**。
- 如果成功連接行動裝置，機器會顯示 [已連接]。您已完成 Wi-Fi Direct 網路設定。

DCP-J772DW/MFC-J690DW/MFC-J890DW

如果您的行動裝置支援 Wi-Fi Protected Setup™ (WPS) 的密碼方式，請按照下列步驟設置 Wi-Fi Direct 網路：



機器接收到行動裝置發送的 Wi-Fi Direct 連接要求時，液晶螢幕上將會顯示 [已接收到 Wi-Fi Direct 的連線要求按下 [確定] 以連線] 訊息。按 [確定] 進行連接。

- 按  [設定] > [所有設定] > [網路] > [Wi-Fi Direct] > [群組擁有者] > [開] > [PIN 碼]。
- 顯示 [在其他裝置上啟用 Wi-Fi Direct。然後按下 [確定]。] 時，啟動行動裝置的 WPS 密碼設置方式 (請參閱行動裝置的使用說明書獲取指示)，然後在 Brother 機器上按 [確定]。
這將啟動 Wi-Fi Direct 設定。
- 機器將等候行動裝置發送的連接要求。顯示 [PIN 碼] 時，將行動裝置上顯示的密碼輸入機器。按 [確定]。

如果成功連接行動裝置，機器會顯示 [已連接]。您已完成 Wi-Fi Direct 網路設定。

✓ 相關資訊

- [配置 Wi-Fi Direct 網路](#)
- [Wi-Fi Direct 網路設置概述](#)

手動配置 Wi-Fi Direct 網路

- >> [DCP-J572DW/MFC-J491DW](#)
- >> [DCP-J772DW/MFC-J690DW/MFC-J890DW](#)

DCP-J572DW/MFC-J491DW

如果您的行動裝置不支援 Wi-Fi Direct 和 WPS，則您只能手動配置 Wi-Fi Direct 網路。

1. 按 **設定**。
2. 按 ▲ 或 ▼ 選擇以下選項：
 - a. 選擇 [網路]。按 **OK**。
 - b. 選擇 [Wi-Fi Direct]。按 **OK**。
 - c. 選擇 [手動]。按 **OK**。
3. 機器將顯示 SSID 名稱和密碼，顯示時長為三分鐘。轉到行動裝置的無線網路設定螢幕，輸入 SSID 名稱和密碼。
4. 如果成功連接行動裝置，機器會顯示 [已連接]。您已完成 Wi-Fi Direct 網路設定。

DCP-J772DW/MFC-J690DW/MFC-J890DW

如果您的行動裝置不支援 Wi-Fi Direct 和 WPS，則您只能手動配置 Wi-Fi Direct 網路。

1. 按  [設定] > [所有設定] > [網路] > [Wi-Fi Direct] > [手動]。
2. 機器將顯示 SSID 名稱和密碼。轉到行動裝置的無線網路設定螢幕，輸入 SSID 名稱和密碼。

如果成功連接行動裝置，機器會顯示 [已連接]。您已完成 Wi-Fi Direct 網路設定。

✓ 相關資訊

- [配置 Wi-Fi Direct 網路](#)
- [Wi-Fi Direct 網路設置概述](#)

進階網路功能

- 列印網路設置報告

列印網路設置報告

網路配置報告列出網路配置，包括網路列印伺服器設定。



- 節點名稱：節點名稱顯示在目前的網路配置報告中。有線網路的預設節點名稱為「BRNxxxxxxxxxxx」，無線網路的預設節點名稱為「BRWxxxxxxxxxxx」（其中「xxxxxxxxxxx」為機器的 MAC 位址/乙太網路位址）。
- 如果網路配置報告上的 [IP Address] 顯示為 0.0.0.0，請等待一分鐘後再次嘗試列印。
- 您可以在報告上找到機器的 IP 位址、子網路遮罩、節點名稱和 MAC 位址等設定，例如：
 - IP 位址：192.168.0.5
 - 子網路遮罩：255.255.255.0
 - 節點名稱：BRN000ca0000499
 - MAC 位址：00-0c-a0-00-04-99

>> [DCP-J572DW/MFC-J491DW](#)

>> [DCP-J772DW/MFC-J690DW/MFC-J890DW](#)

DCP-J572DW/MFC-J491DW

1. 按 **設定**。
2. 按 **▲** 或 **▼** 選擇以下選項：
 - a. 選擇 [列印報告]。按 **OK**。
 - b. 選擇 [網路設置]。按 **OK**。
3. 按 **▶**。
機器列印目前的網路配置報告。

DCP-J772DW/MFC-J690DW/MFC-J890DW

1. 按  [設定] > [所有設定] > [列印報告] > [網路配置] > [是]。
機器列印目前的網路配置報告。

✓ 相關資訊

- [進階網路功能](#)
- [我可以在哪裡找到我的 Brother 機器的網路設定？](#)
- [使用網路連接修復工具 \(Windows\)](#)
- [我想檢查網路裝置是否正常工作](#)
- [錯誤和維護訊息](#)

適用於進階使用者的技術資訊

- [將網路設定重設為出廠設定](#)
- [列印無線區域網路報告](#)

將網路設定重設為出廠設定

您可以使用機器的控制面板將列印伺服器重設為預設出廠設定。此操作將重設密碼和 IP 位址等所有資訊。

重要事項

(MFC-J491DW/MFC-J690DW)

重置機器時，機器記憶體中儲存的傳真可能會被刪除。重置機器前，您可以將傳真傳送到電腦或其他傳真設備，以防止丟失重要訊息。



- 此功能會將所有有線 (僅限受支援的型號) 和無線網路設定恢復為出廠設定。
- 您也可以使用 BRAdmin Light 或 BRAdmin Professional 將列印伺服器重置為原廠預設值設定。

>> [DCP-J572DW/MFC-J491DW](#)

>> [DCP-J772DW/MFC-J690DW/MFC-J890DW](#)

DCP-J572DW/MFC-J491DW

1. 按 **設定**。
2. 按 **▲** 或 **▼** 選擇以下選項：
 - a. 選擇 [網路]。按 **OK**。
 - b. 選擇 [網路重設]。按 **OK**。
3. 按住 **▶** 兩秒鐘確認。
機器重新啟動。

DCP-J772DW/MFC-J690DW/MFC-J890DW

1. 按  [設定] > [所有設定] > [網路] > [網路重設]。
2. 將會顯示確認重置的訊息。按 [確定] 兩秒鐘。
機器會重新啟動。

✓ 相關資訊

- [適用於進階使用者的技術資訊](#)
- [轉移您的傳真或傳真日誌報告](#)

列印無線區域網路報告

無線區域網路報告反映機器的無線狀態。如果無線連接失敗，請檢查列印報告上的錯誤代碼。

>> [DCP-J572DW/MFC-J491DW](#)

>> [DCP-J772DW/MFC-J690DW/MFC-J890DW](#)

DCP-J572DW/MFC-J491DW

1. 按 **設定**。
2. 按 **▲** 或 **▼** 選擇 [列印報告] 選項，然後按 **OK**。
3. 按 **▲** 或 **▼** 選擇 [WLAN 報表] 選項，然後按 **OK**。
4. 按 **▶**。

機器將列印無線區域網路報告。

如果未能列印無線區域網路報告，請檢查機器是否發生錯誤。如果未發現錯誤，請等待一分鐘，然後再次嘗試列印報告。

DCP-J772DW/MFC-J690DW/MFC-J890DW

1. 按  [設定] > [所有設定] > [列印報告] > [WLAN 報表] > [是]。

機器將列印無線區域網路報告。

如果未能列印無線區域網路報告，請檢查機器是否發生錯誤。如果未發現錯誤，請等待一分鐘，然後再次嘗試列印報告。

相關資訊

- [適用於進階使用者的技術資訊](#)
- [無線區域網路報告錯誤代碼](#)
- [我的 Brother 機器無法進行網路列印、掃描或 PC-FAX 接收](#)
- [我想檢查網路裝置是否正常工作](#)

無線區域網路報告錯誤代碼

如果無線區域網路報告顯示連接失敗，請檢查列印報告上的錯誤代碼，並參閱下表中的相應指示：

錯誤碼	問題和建議解決方案
TS-01	無線設定未啟動。將無線設定變更為開。 如果網路傳輸線已連接至您的機器，請拔掉傳輸線，然後啟動本機器的無線設定。
TS-02	無法偵測到無線存取點/路由器。 1. 執行以下兩項檢查： <ul style="list-style-type: none"> • 拔下無線存取點/路由器的電源插頭，等待 10 秒鐘後，再重新插入。 • 如果您的無線區域網路存取點/路由器正在使用 MAC 位址過濾功能，請確認本 Brother 機器的 MAC 位址被過濾器所允許。 2. 如果您手動輸入了 SSID 和安全性資訊 (SSID / 驗證方法 / 加密方式 / 網路密碼)，資訊可能不正確。 再次確認 SSID 和安全資訊，並視需要重新輸入正確資訊。 此裝置不支援 5GHz SSID/ESSID，您必須選擇 2.4 GHz SSID/ESSID。確保存取點/路由器設定為 2.4 GHz 或 2.4 GHz/5 GHz 混合模式。
TS-04	機器不支援所選無線存取點/路由器使用的驗證/加密方式。 請變更無線存取點/路由器的驗證方法和加密方式。本機器支援下列驗證方法： <ul style="list-style-type: none"> • WPA-個人 TKIP 或 AES • WPA2-個人 TKIP 或 AES • 開放 WEP 或無 (無加密) • 共用金鑰 WEP 如果問題仍未解決，則可能是您輸入的 SSID 或網路設定錯誤。確認無線網路設定。
TS-05	安全資訊 (SSID / 網路密碼) 不正確。 確認 SSID 和網路密碼。
TS-06	無線安全資訊 (驗證方法 / 加密方式 / 網路密碼) 不正確。 確認無線安全資訊 (驗證方法/加密方式/網路密碼)。
TS-07	本機器無法偵測到已啟動 WPS 的無線區域網路存取點/路由器。 如果您想使用 WPS 連接，則必須同時運行本機器和無線區域網路存取點/路由器。確認無線區域網路存取點/路由器上 WPS 的連接方式，然後重新開始。 如果您不知道如何使用 WPS 運行無線區域網路存取點/路由器，請參閱無線區域網路存取點/路由器隨附的說明書、詢問無線區域網路存取點/路由器製造商或詢問您的網路管理員。
TS-08	偵測到兩個或以上已啟用 WPS 的無線區域網路存取點。 <ul style="list-style-type: none"> • 確認僅有一個無線區域網路存取點/路由器已啟用 WPS 方法，然後再次嘗試。 • 數分鐘後再次嘗試，以避免其他存取點的干擾。



如何確認無線區域網路存取點/路由器的無線安全資訊 (SSID/驗證方法/加密方式/網路密碼)：

1. 粘貼在無線區域網路存取點/路由器上的標籤可能提供有預設安全設定；或者無線區域網路存取點/路由器的製造商名稱或型號也可能用作預設安全設定。
2. 如需瞭解如何找到安全設定，請參閱無線區域網路存取點/路由器隨附的說明書。
 - 如果無線區域網路存取點/路由器設為不多址發送 SSID，將無法自動偵測到 SSID。您將需要手動輸入 SSID 名稱。
 - 「網路密碼」也可能以「密碼」、「安全密碼」或「加密密碼」等方式描述。

如果您不知道無線區域網路存取點/路由器的 SSID 和無線安全設定，或者如果不知道如何變更設置，請參閱無線區域網路存取點/路由器隨附的說明書、詢問存取點/路由器製造商或詢問您的網際網路供應商或網路管理員。



相關資訊

- [列印無線區域網路報告](#)
- [我的 Brother 機器無法進行網路列印、掃描或 PC-FAX 接收](#)
- [我想檢查網路裝置是否正常工作](#)

安全

- 鎖定機器設定

鎖定機器設定

開啟機器的存取鎖定前，請妥善保管您的密碼。如果遺忘密碼，您必須聯絡您的管理員或 Brother 客戶服務中心重置儲存在機器中的所有密碼。

- [關於使用記憶體安全](#)
- [關於使用發送鎖定](#)

關於使用記憶體安全

相關機型: MFC-J890DW

此功能可以防止未經授權的使用者存取本機器。
即使您無法預定定時傳真，已事先預定的所有定時傳真也都會按時發出。



您必須關閉 PC Fax 接收功能才能開啟記憶體安全功能。

當記憶體安全功能開啟時，您可以執行以下操作：

- 接收傳真到記憶體 (受記憶體容量限制)
- 傳真轉傳 (如果傳真轉傳功能已開啟)
- 遠端檢索 (如果傳真儲存功能已開啟且您的遠端存取碼已設定)

當記憶體安全功能開啟時，您無法執行以下操作：

- 透過控制面板操作
- 列印收到的傳真
- 電腦列印
- 電腦掃描
- PC Fax 接收
- 使用 NFC 列印
- 使用 NFC 掃描



若要列印記憶體中的傳真，必須關閉記憶體安全功能。





相關資訊

- [鎖定機器設定](#)
- [設定記憶體安全密碼](#)
- [變更記憶體安全密碼](#)
- [開啟/關閉記憶體安全](#)

設定記憶體安全密碼

相關機型: MFC-J890DW

請妥善保管您的密碼。



1. 按  [設定] > [所有設定] > [傳真] > [其他] > [記憶體安全]。
2. 使用觸控式螢幕輸入一個四位數密碼。按 [OK]。
3. 觸控式螢幕上顯示 [驗證] 時，使用觸控式螢幕重新輸入密碼。按 [OK]。
4. 按 。

相關資訊

- [關於使用記憶體安全](#)

變更記憶體安全密碼

相關機型: MFC-J890DW

1. 按  [設定] > [所有設定] > [傳真] > [其他] > [記憶體安全] > [設定密碼]。
2. 使用觸控式螢幕輸入目前的已註冊四位數密碼。按 [OK]。
3. 使用觸控式螢幕輸入一個四位數新密碼。按 [OK]。
4. 觸控式螢幕上顯示 [驗證] 時，使用觸控式螢幕重新輸入新密碼。按 [OK]。
5. 按 。

相關資訊

- [關於使用記憶體安全](#)

開啟/關閉記憶體安全

相關機型: MFC-J890DW

1. 按  [設定] > [所有設定] > [傳真] > [其他] > [記憶體安全] > [設定安全模式]。
2. 使用觸控式螢幕上的鍵盤輸入已註冊的四位數密碼。按 [OK]。
機器離線，觸控式螢幕上會顯示 [記憶體安全]。



關閉記憶體安全：

- a. 按 [解鎖]。
- b. 輸入目前的四位數密碼，然後按 [OK]。
如果您輸入的密碼錯誤，觸控式螢幕上會顯示 [密碼錯誤] 並一直保持離線。機器將保持在安全模式，直到您輸入正確的密碼。



相關資訊

- [關於使用記憶體安全](#)

關於使用發送鎖定

相關機型: MFC-J491DW/MFC-J690DW

阻止向/從機器進行未經授權的資料傳輸。

此功能可以防止未經授權的使用者存取本機器。

當發送鎖定功能開啟時，您可以執行以下操作：

- 接收傳真
- 傳真轉傳 (如果傳真轉傳功能已開啟) (MFC-J690DW)
- 傳真儲存 (如果傳真儲存功能已開啟) (MFC-J690DW)
- 遠端檢索 (如果傳真儲存功能已開啟) (MFC-J690DW)
- PC-Fax 接收 (如果 PC-Fax 接收功能已開啟)



當發送鎖定功能開啟時，機器將接收傳真，並將它們儲存在記憶體中；而當發送鎖定功能關閉時，傳真則會被發送到您選擇的電腦。

當發送鎖定功能開啟時，您無法執行以下操作：

- 透過控制面板操作
- 電腦列印
- 電腦掃描



相關資訊

- [鎖定機器設定](#)
- [設定發送鎖定密碼](#)
- [變更發送鎖定密碼](#)
- [開啟/關閉發送鎖定](#)

設定發送鎖定密碼

相關機型: MFC-J491DW/MFC-J690DW



>> [MFC-J491DW](#)

>> [MFC-J690DW](#)

MFC-J491DW

1. 按 **設定**。
2. 按 **▲** 或 **▼** 選擇以下選項：
 - a. 選擇 [傳真]。按 **OK**。
 - b. 選擇 [其他]。按 **OK**。
 - c. 選擇 [發送鎖定]。按 **OK**。
3. 輸入一個四位數作為密碼。按 **OK**。
4. 再次輸入密碼。按 **OK**。
5. 按 **停止/退出**。

MFC-J690DW

1. 按  [設定] > [所有設定] > [傳真] > [其他] > [發送鎖定]。
2. 使用觸控式螢幕輸入一個四位數密碼。按 [OK]。
3. 觸控式螢幕上顯示 [驗證] 時，使用觸控式螢幕重新輸入密碼。按 [OK]。
4. 按 。

相關資訊

- [關於使用發送鎖定](#)

變更發送鎖定密碼

相關機型: MFC-J491DW/MFC-J690DW



>> [MFC-J491DW](#)

>> [MFC-J690DW](#)

MFC-J491DW

1. 按 **設定**。
2. 按 **▲** 或 **▼** 選擇以下選項：
 - a. 選擇 [傳真]。按 **OK**。
 - b. 選擇 [其他]。按 **OK**。
 - c. 選擇 [發送鎖定]。按 **OK**。
 - d. 選擇 [設定密碼]。按 **OK**。
3. 輸入目前的四位數密碼。按 **OK**。
4. 輸入一個四位數作為新密碼。按 **OK**。
5. 再次輸入新密碼。按 **OK**。
6. 按 **停止/退出**。

MFC-J690DW

1. 按  [設定] > [所有設定] > [傳真] > [其他] > [發送鎖定] > [設定密碼]。
2. 使用觸控式螢幕輸入目前的四位數密碼。按 [OK]。
3. 使用觸控式螢幕輸入一個四位數新密碼。按 [OK]。
4. 觸控式螢幕上顯示 [驗證] 時，使用觸控式螢幕重新輸入新密碼。按 [OK]。
5. 按 。

✓ 相關資訊

- [關於使用發送鎖定](#)

開啟/關閉發送鎖定

相關機型: MFC-J491DW/MFC-J690DW

>> [MFC-J491DW](#)

>> [MFC-J690DW](#)

MFC-J491DW

1. 按 **設定**。
2. 按 **▲** 或 **▼** 選擇以下選項：
 - a. 選擇 [傳真]。按 **OK**。
 - b. 選擇 [其他]。按 **OK**。
 - c. 選擇 [發送鎖定]。按 **OK**。
 - d. 選擇 [設定發送鎖定]。按 **OK**。
3. 輸入已註冊的四位數密碼。按 **OK**。
機器離線，液晶螢幕上會顯示 [發送鎖定模式]。



關閉發送鎖定：

- a. 按 **設定**。
- b. 輸入目前的四位數密碼，然後按 **OK**。
如果您輸入的密碼錯誤，液晶螢幕上會顯示 [密碼錯誤] 並一直保持離線。除非輸入正確的密碼，否則機器將保持發送鎖定模式。

MFC-J690DW

1. 按  [設定] > [所有設定] > [傳真] > [其他] > [發送鎖定] > [設定發送鎖定]。
2. 使用觸控式螢幕輸入已註冊的四位數密碼。按 [確定]。
機器離線，觸控式螢幕上會顯示 [發送鎖定]。



關閉發送鎖定：

- a. 按 [解鎖]。
- b. 輸入目前的四位數密碼，然後按 [確定]。
如果您輸入的密碼錯誤，觸控式螢幕上會顯示 [密碼錯誤] 並一直保持離線。除非輸入正確的密碼，否則機器將保持發送鎖定模式。

✓ 相關資訊

- [關於使用發送鎖定](#)

行動/網路連接

- [Brother Web Connect](#)
- [Google Cloud Print](#)
- [AirPrint](#)
- [適用於 Windows 的行動列印](#)
- [Mopria® 列印服務](#)
- [適用於行動裝置的 Brother iPrint&Scan](#)
- [近距離無線通訊 \(NFC\)](#)

Brother Web Connect

- [Brother Web Connect 概述](#)
- [Brother Web Connect 支援的線上服務](#)
- [使用 Brother Web Connect 的條件](#)
- [設定 Brother Web Connect](#)
- [使用 Brother Web Connect 掃描和上傳文件](#)
- [使用 Brother Web Connect 上傳外置記憶體裝置中的文件](#)
- [使用 Brother Web Connect 下載並列印文件](#)
- [使用 Brother Web Connect 將文件下載和儲存到外置記憶體裝置中](#)
- [將傳真轉傳到雲端或電子郵件](#)

Brother Web Connect 概述

有些網站提供允許使用者上傳和檢視網站上的影像及檔案的服務。您的 Brother 機器可掃描影像並將其上傳至這些服務，還可下載和列印已經上傳至這些服務的影像。





1. 列印
2. 掃描時
3. 照片、影像、文件和其他檔案
4. 網路服務

若要使用 Brother Web Connect，必須透過有線或無線方式將您的 Brother 機器接入可存取網際網路的網路。

對於使用 Proxy 伺服器的網路設定，還必須將機器設置為使用 Proxy 伺服器。如果您不確定網路設置，請諮詢您的網路管理員。



Proxy 伺服器是作為連通無直接網際網路連接的電腦與網際網路之間的媒介的電腦。

按觸控式螢幕上的  (網路) 或  (應用程式)，或者按  (WEB) 以使用 Brother Web Connect。



✓ 相關資訊

- [Brother Web Connect](#)

Brother Web Connect 支援的線上服務

可在 Brother 機器上使用 Brother Web Connect 存取以下線上服務。部分 Web 服務提供商業版本。

若要使用 Brother Web Connect，必須擁有您想使用的線上服務的帳戶。如果您沒有這樣一個帳戶，請使用電腦登入此服務的網站，建立一個新的帳戶。

若要使用 Brother Creative Center，則無需建立帳戶。(Brother CreativeCenter 僅適用於某些型號。)

Google Drive™

一項線上文件儲存、編輯、分享及檔案同步服務。

URL：drive.google.com

Evernote®

一項線上檔案儲存和管理服務。

URL：www.evernote.com

Dropbox

一項線上檔案儲存、分享及同步服務。

URL：www.dropbox.com

OneDrive

一項線上檔案儲存、分享及管理服務。

URL：<https://onedrive.live.com>

Box

一項線上文件編輯和分享服務。

URL：www.box.com

OneNote

一項線上文件編輯和分享服務。

URL：www.onenote.com

Brother Creative Center

一個網站，提供您可在 Brother 機器上列印的賀卡、小冊子和日曆等多種範本。(僅適用於某些國家/地區和型號)

www.brother.com/creativecenter

有關這些服務的更多資訊，請參閱其各自的網站。

下表描述了可與各項 Brother Web Connect 功能配合使用的檔案類型：

可存取服務	Google Drive™ Evernote® Dropbox OneDrive Box	OneNote	Brother Creative Center
下載並列印影像或將其儲存到媒體卡 (DCP-J772DW/ MFC-J690DW/ MFC-J890DW)	JPEG PDF DOC DOCX XLS XLSX PPT PPTX	JPEG PDF DOC DOCX XLS XLSX PPT PPTX	(僅列印)
上傳已掃描影像	JPEG	JPEG	-

可存取服務	Google Drive™ Evernote® Dropbox OneDrive Box	OneNote	Brother Creative Center
	PDF DOCX XLSX PPTX TIFF	PDF DOCX XLSX PPTX TIFF	
上傳媒體卡中儲存的影像 (DCP-J772DW/ MFC-J690DW/ MFC-J890DW)	JPEG	-	-
將傳真轉傳到線上服務 (MFC-J690DW/ MFC-J890DW)	JPEG PDF TIFF	JPEG PDF TIFF	-



- 並非每個國家都可取得所有服務。
- 對於香港、台灣和韓國
Brother Web Connect 僅支援英文檔案名稱。無法下載以當地語言命名的檔案。



相關資訊

- [Brother Web Connect](#)

使用 Brother Web Connect 的條件

- 使用 Brother Web Connect 時的 Brother 軟體安裝
- 使用機器的控制面板設置 Proxy 伺服器設定

使用 Brother Web Connect 時的 Brother 軟體安裝

Brother Web Connect 的初始安裝需要一台可接入網際網路且安裝了 Brother 機器軟體的電腦。

Windows

若要安裝 Brother 軟體和配置機器，以便將設備連接到無線或有線網路，請參閱 *快速安裝指南*。

Mac

若要安裝**完整驅動程式 & 軟體安裝包**，請轉到 Brother Solutions Center 網站 (support.brother.com) 上您的機器型號的**下載**頁面。



相關資訊

- [使用 Brother Web Connect 的條件](#)

使用機器的控制面板設置 Proxy 伺服器設定

如果您的網路使用 Proxy 伺服器，則必須在機器上設置以下 Proxy 伺服器資訊：

- Proxy 伺服器位址
- 連接埠編號
- User Name (使用者名稱)
- 密碼設定



>> [DCP-J572DW/MFC-J491DW](#)

>> [DCP-J772DW/MFC-J690DW/MFC-J890DW](#)

DCP-J572DW/MFC-J491DW

1. 按 **設定**。
2. 按 **▲** 或 **▼** 選擇以下選項：
 - a. 選擇 [網路]。按 **OK**。
 - b. 選擇 [網路連接設定]。按 **OK**。
 - c. 選擇 [Proxy 伺服器設定]。按 **OK**。
 - d. 選擇 [Proxy 伺服器連線]。按 **OK**。
 - e. 選擇 [開]。按 **OK**。
 - f. 選擇您想設定的選項。按 **OK**。
 - g. 輸入 Proxy 伺服器資訊。按 **OK**。
3. 按 **停止/退出**。

DCP-J772DW/MFC-J690DW/MFC-J890DW

1. 按  [設定] > [所有設定] > [網路] > [網路連接設定] > [Proxy 伺服器設定] > [Proxy 伺服器連線]。
2. 按 [開]。
3. 按您想設定的選項，然後輸入 Proxy 伺服器資訊。
按 [確定]。
4. 按 .

相關資訊

- [使用 Brother Web Connect 的條件](#)

設定 Brother Web Connect

- [Brother Web Connect 設定概述](#)
- [使用 Brother Web Connect 前為各線上服務建立帳戶](#)
- [申請 Brother Web Connect 存取權](#)
- [在 Brother 機器上註冊帳戶用於 Brother Web Connect](#)
- [將 Brother Web Connect 設定為與 Brother CreativeCenter 相容](#)

Brother Web Connect 設定概述

遵循以下步驟配置 Brother Web Connect 設定 (使用 Brother CreativeCenter 時，無需進行以下步驟)：

步驟 1：建立所要用服務的帳戶。

使用電腦登入此服務的網站，建立一個新的帳戶。(如果您已經擁有一個帳戶，則無需再建立其他帳戶。)

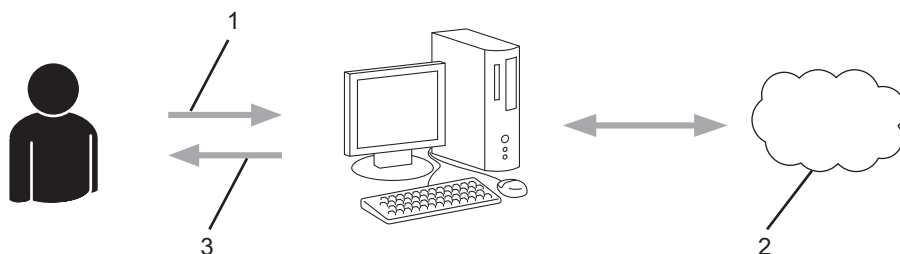

1. 使用者註冊
2. Web 服務
3. 獲取帳戶

步驟 2：申請 Brother Web Connect 存取權限。

使用電腦啟動 Brother Web Connect 存取權限，獲取臨時 ID。

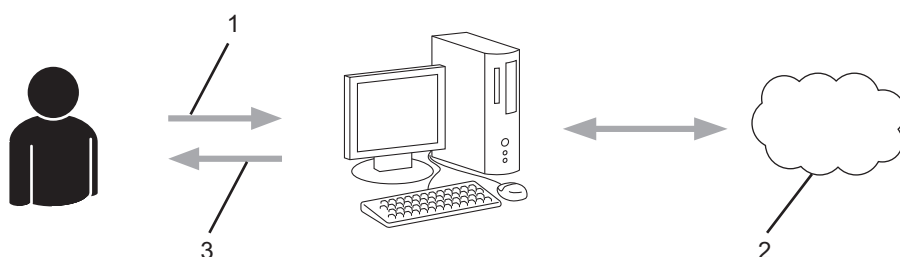

1. 輸入帳戶資訊
2. Brother Web Connect 申請頁面
3. 獲取臨時 ID

步驟 3：在本機器上註冊您的帳戶資訊，以便您可存取想使用的服務。

在機器上輸入臨時 ID 以啟用此服務。指定您想顯示在機器上的帳戶名稱，並輸入密碼 (如果您想使用)。

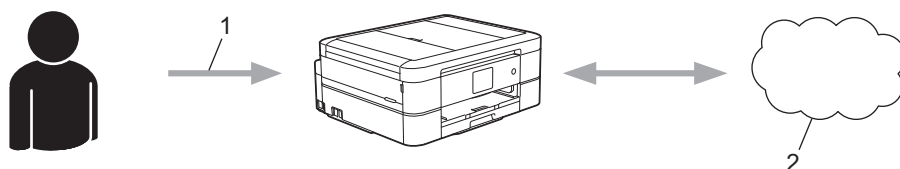

1. 輸入臨時 ID
2. Web 服務

至此，Brother 機器可使用相應服務。



相關資訊

- [設定 Brother Web Connect](#)

使用 Brother Web Connect 前為各線上服務建立帳戶

若要使用 Brother Web Connect 存取線上服務，您必須擁有此線上服務的帳戶。如果您沒有這樣一個帳戶，請使用電腦登入此服務的網站，建立一個新的帳戶。建立帳戶後，使用 Brother Web Connect 功能前，請先透過電腦登入並使用此帳戶一次，否則您可能無法使用 Brother Web Connect 存取相應服務。

如果您已經擁有一個帳戶，則無需再建立其他帳戶。

建立完您想使用的線上服務的帳戶後，申請 Brother Web Connect 存取權限。



如果您以訪客身分使用相應服務，則無需建立帳戶。訪客僅可使用某些服務。如果您想使用的服務不允許訪客存取，則必須建立帳戶。



相關資訊

- [設定 Brother Web Connect](#)

申請 Brother Web Connect 存取權

若要使用 Brother Web Connect 存取線上服務，必須先使用已安裝有 Brother 軟體的電腦申請 Brother Web Connect 存取權限。

1. 打開 Brother Web Connect 申請網頁。

選項	說明
Windows 7	按一下  (開始) > 所有程式 > Brother > Brother Utilities，然後按一下下拉式選單並選擇您的型號名稱 (如果尚未選擇)。按一下左側導覽列中的 執行更多，再按一下 Brother Web Connect。
Windows 8 Windows 10	啟動  (Brother Utilities)，再按一下下拉式選單並選擇您的型號名稱 (如果尚未選擇)。按一下左側導覽列中的 執行更多，再按一下 Brother Web Connect。
Windows 8.1	將滑鼠游標移到開始螢幕的左下角，按一下  (如果您正在使用觸控式裝置，從開始螢幕的底部向上滑動手指以顯示應用程式螢幕)。 按一下  (Brother Utilities)，再按一下下拉式選單並選擇您的型號名稱 (如果尚未選擇)。按一下左側導覽列中的 執行更多，再按一下 Brother Web Connect。
Mac	按一下 Finder 列中的前往，然後按一下應用程式 > Brother > 工具程式 > Brother Web Connect。



您也可以直接打開此網站：

在網頁瀏覽器的位址列內輸入 bwc.brother.com。

Brother Web Connect 頁面將會啟動。

2. 選擇要使用的服務。



實際畫面與上面所示的畫面可能有所不同。

3. 依照螢幕上的說明操作申請存取權。
註冊完成後，將顯示您的臨時 ID。

Get connected with Brother Web Connect

Finished the registration.

Please enter the following temporary ID on the LCD screen of your machine.

Temporary ID (11 digits)

XXX XXXX XXXX

NOTE : The temporary ID will expire in 24 hours.

4. 記下您的臨時 ID，後面在機器上註冊帳戶時需要使用它。暫用 ID 的有效期只有 24 小時。
5. 關閉網頁瀏覽器。

至此，您已擁有 Brother Web Connect 存取 ID。必須將此 ID 註冊到您的機器上，然後使用機器存取所需 Web 服務。



相關資訊

- [設定 Brother Web Connect](#)

在 Brother 機器上註冊帳戶用於 Brother Web Connect

必須輸入 Brother Web Connect 帳戶資訊並設置機器，以便機器可以使用 Brother Web Connect 存取所需服務。

- 必須申請 Brother Web Connect 存取權限才能將帳戶註冊到機器上。
- 註冊帳戶前，請確認已在機器控制面板上設定正確的日期和時間。

>> [DCP-J572DW/MFC-J491DW](#)

>> [DCP-J772DW/MFC-J690DW/MFC-J890DW](#)

DCP-J572DW/MFC-J491DW

1. 按 **WEB**。



- 如果機器的液晶螢幕上顯示有關網際網路連接的資訊，請閱讀此資訊並按 **▶**。
- 偶爾，液晶螢幕上將顯示有關 Brother Web Connect 功能的更新或公告。請閱讀此資訊，然後按 **▶**。

2. 按 **▲** 或 **▼** 選擇以下選項：

- a. 選擇您想註冊帳戶的服務。按 **OK**。
- b. 選擇 [Register/Delete (註冊/刪除)]。按 **OK**。
- c. 選擇 [Register Account (註冊帳戶)]。按 **OK**。

3. 機器將提示您輸入之前在申請 Brother Web Connect 存取權限時收到的臨時 ID。按 **▶**。

4. 使用撥號鍵盤輸入臨時 ID。按 **OK**。



如果您輸入的資訊與您之前申請存取權限時收到的臨時 ID 不相符，或此臨時 ID 已過期，液晶螢幕上將顯示錯誤訊息。請正確輸入臨時 ID，或再次申請存取權限並獲取新的臨時 ID。

5. 機器將提示您輸入您想顯示在液晶螢幕上的帳戶名稱。按 **▶**。

6. 輸入名稱，然後按 **OK**。

7. 執行下列其中一個動作：

- 若要為帳戶設定密碼，按 **▶**。(密碼可避免未經授權存取帳戶。)輸入一個四位數號碼，按 **OK**。
- 如果您不想設定密碼，請按 **◀**。



顯示您輸入的帳戶資訊時，請確認其正確。

8. 按 **▶** 可如輸入那樣註冊您的資訊。

9. 按 **▶**。

帳戶註冊完成，至此您的機器可以存取相應服務。

10. 按 **停止/退出**。

DCP-J772DW/MFC-J690DW/MFC-J890DW

1. 按 **◀** 或 **▶** 顯示 [網路]。

按 [網路]。



- 如果機器的液晶螢幕上顯示有關網際網路連接的資訊，請閱讀此資訊並按 [OK]。
- 偶爾，液晶螢幕上將顯示有關 Brother Web Connect 功能的更新或公告。請閱讀此資訊，然後按 [確定]。

2. 按 **▲** 或 **▼** 顯示您想註冊的服務。

按此服務名稱。

3. 如果顯示有關 Brother Web Connect 的資訊，請按 [OK]。
4. 按 [Register/Delete (註冊/刪除)] > [Register Account (註冊帳戶)]。
5. 機器將提示您輸入之前在申請 Brother Web Connect 存取權限時收到的臨時 ID。
按 [OK]。
6. 使用液晶螢幕輸入臨時 ID，然後按 [OK]。



如果您輸入的資訊與您之前申請存取權限時收到的臨時 ID 不相符，或此臨時 ID 已過期，液晶螢幕上將顯示錯誤訊息。請正確輸入暫用 ID，或重新申請存取權以接收到新的暫用 ID。

7. 機器將提示您輸入您想顯示在液晶螢幕上的帳戶名稱。
按 [OK]。
8. 使用液晶螢幕輸入名稱，然後按 [確定]。
9. 執行下列其中一項操作：
 - 若要為帳戶設定密碼，按 [Yes (是)]。(密碼可避免未經授權存取帳戶。)輸入一個四位數號碼，按 [確定]。
 - 如果您不想設定密碼，請按 [No (否)]。



顯示您輸入的帳戶資訊時，請確認其正確。

10. 按 [Yes (是)] 可如輸入那樣註冊您的資訊。
11. 按 [OK]。
帳戶註冊完成，至此您的機器可以存取相應服務。
12. 按 。



相關資訊

- [設定 Brother Web Connect](#)

將 Brother Web Connect 設定為與 Brother CreativeCenter 相容

相關機型: DCP-J772DW/MFC-J690DW/MFC-J890DW

Brother Web Connect 自動與 Brother CreativeCenter 相容。您無需進行配置即可在 www.brother.com/creativecenter 網站上建立任何可用的日曆、名片、海報和賀卡。



並非每個國家都可使用 Brother CreativeCenter。



相關資訊

- [設定 Brother Web Connect](#)

使用 Brother Web Connect 掃描和上傳文件

將掃描的相片和文件直接上傳至 Web 服務，無需使用電腦。

- 掃描並上傳 JPEG 檔案時，黑白掃描不可用。
- 掃描並上傳可搜索 PDF 或 Microsoft Office 檔案時，黑白和灰階掃描不可用。
- 掃描和上傳 JPEG 檔案時，每個頁面作為個別檔案上傳。
- 上傳的文件儲存在名為 **From_BrotherDevice** 的相簿中。

有關可上傳文件的大小或數量等限制資訊，請瀏覽相應服務的網站。

>> [DCP-J572DW/MFC-J491DW](#)

>> [DCP-J772DW/MFC-J690DW/MFC-J890DW](#)

DCP-J572DW/MFC-J491DW

1. 裝入文件。
2. 按 **WEB**。



- 如果機器的液晶螢幕上顯示有關網際網路連接的資訊，請閱讀此資訊並按 **▶**。
- 偶爾，液晶螢幕上將顯示有關 Brother Web Connect 功能的更新或公告。請閱讀此資訊，然後按 **▶**。

3. 按 **▲** 或 **▼** 選擇以下選項：
 - a. 選擇您想上傳到的帳戶對應的服務。按 **OK**。
 - b. 選擇您的帳戶名稱。按 **OK**。
4. 如果顯示密碼輸入視窗，請輸入四位數密碼，然後按 **OK**。
5. 按 **▲** 或 **▼** 選擇 [Upload: Scanner (上傳: 掃描器)]，然後按 **OK**。
6. 遵循螢幕上的說明完成操作。

DCP-J772DW/MFC-J690DW/MFC-J890DW

1. 裝入文件。
2. 按 **◀** 或 **▶** 顯示 [網路]。
按 [網路]。



- 也可按 [掃描] > [到 Web]。
- 如果機器的液晶螢幕上顯示有關網際網路連接的資訊，請閱讀此資訊並按 [OK]。
- 偶爾，液晶螢幕上將顯示有關 Brother Web Connect 功能的更新或公告。請閱讀此資訊，然後按 [確定]。

3. 按 **▲** 或 **▼** 顯示您想上傳到的帳戶對應的服務。
按此服務名稱。
4. 按 **▲** 或 **▼** 顯示您的帳戶名稱，然後按此名稱。
5. 如果顯示密碼輸入視窗，請輸入四位數的密碼，然後按 [確定]。
6. 按 **▲** 或 **▼** 顯示 [Upload: Scanner (上傳: 掃描器)]。
按 [Upload: Scanner (上傳: 掃描器)]。



- 如果按了 [掃描] > [到 Web]，將不顯示此選項。
- 視乎服務，可能不顯示此選項。

7. 遵循螢幕上的說明完成操作。



相關資訊

- [Brother Web Connect](#)

使用 Brother Web Connect 上傳外置記憶體裝置中的文件

相關機型: DCP-J772DW/MFC-J690DW/MFC-J890DW

可將儲存在連接到機器上的媒體卡 (例如記憶卡或 USB 快閃儲存裝置) 中的文件直接上傳到 Web 服務。

- 上傳的文件儲存在名為 **From_BrotherDevice** 的相簿中。
- 僅部分型號提供 USB 快閃儲存裝置。

有關可上傳文件的大小或數量等限制資訊，請瀏覽相應服務的網站。

重要事項

Brother 機器正在存取媒體卡時，切勿移除記憶卡或 USB 快閃儲存裝置。否則，記憶卡、USB 快閃儲存裝置或儲存在其中的資料可能會受損。



(適用於香港、台灣和韓國)

Brother Web Connect 僅支援英文檔案名稱。不會上傳以本地語言命名的檔案。

1. 打開媒體插槽蓋。
2. 將記憶卡或 USB 快閃儲存裝置插入機器。
液晶螢幕會自動變更。
3. 按 ◀ 或 ▶ 顯示 [網路]。
按 [網路]。



- 如果機器的液晶螢幕上顯示有關網際網路連接的資訊，請閱讀此資訊並按 [OK]。
- 偶爾，液晶螢幕上將顯示有關 Brother Web Connect 功能的更新或公告。請閱讀此資訊，然後按 [確定]。

4. 按 ▲ 或 ▼ 顯示您想上傳到的帳戶對應的服務。
按此服務名稱。
5. 按 ▲ 或 ▼ 顯示您的帳戶名稱，然後按此名稱。
6. 如果顯示密碼輸入視窗，請輸入四位數的密碼，然後按 [確定]。
7. 按 ▲ 或 ▼ 顯示 [Upload: Media (上傳: 媒體)]。
按 [Upload: Media (上傳: 媒體)]。
8. 遵循螢幕上的說明完成操作。



相關資訊

- [Brother Web Connect](#)

使用 Brother Web Connect 下載並列印文件

相關機型: DCP-J772DW/MFC-J690DW/MFC-J890DW

可將已經上傳至您帳戶的文件直接下載到本機器上並列印所下載文件。如果您擁有權限可以查看其他使用者上傳至自己帳戶的分享文件，則也可將這些文件下載到本機器上並列印所下載文件。有些服務允許訪客使用者查看公用文件。以訪客身分存取服務或帳戶時，您可以查看文件所有者設為公用的文件，即沒有查看限制的文件。

若要下載其他使用者的文件，您必須擁有查看相應相簿或文件的存取權限。



對於香港、台灣和韓國

Brother Web Connect 僅支援英文檔案名稱。無法下載以當地語言命名的檔案。



相關資訊

- [Brother Web Connect](#)
- [使用 Web 服務下載並列印](#)
- [下載並列印 Brother CreativeCenter 範本](#)

使用 Web 服務下載並列印

相關機型: DCP-J772DW/MFC-J690DW/MFC-J890DW

有關 Brother CreativeCenter 範本的資訊，>> [相關資訊](#)

1. 按 ◀ 或 ▶ 顯示 [網路]。

按 [網路]。



- 如果機器的液晶螢幕上顯示有關網際網路連接的資訊，請閱讀此資訊並按 [OK]。
- 偶爾，液晶螢幕上將顯示有關 Brother Web Connect 功能的更新或公告。請閱讀此資訊，然後按 [確定]。

2. 按 ▲ 或 ▼ 顯示您想下載並列印的文件對應的服務。

按此服務名稱。

3. 執行下列其中一個動作：

- 若要登入此服務，請按 ▲ 或 ▼ 顯示您的帳戶名稱，然後按此名稱。如果顯示密碼輸入視窗，請輸入四位數的密碼，然後按 [確定]。
- 若要以來賓身分存取此服務，請按 ▲ 或 ▼ 顯示 [Use as a Guest User (以來賓身分使用)]，然後按該選項。顯示與以來賓身分存取有關的資訊時，按 [確定]。

4. 按 ▲ 或 ▼ 顯示 [Download: Print (下載: 列印)]。

按 [Download: Print (下載: 列印)]。



- 若要以來賓身分存取服務，輸入或選擇您想下載的文件對應的使用者帳戶名稱。

5. 按 ▲ 或 ▼ 顯示所需相簿，然後按此相簿。



- 相簿是一個文件集。視乎您使用的服務，實際名稱可能會有所不同。使用 Evernote® 時，您必須選擇筆記本，然後選擇筆記。
- 有些服務不要求將文件儲存在相簿中。對於未儲存在相簿中的文件，請選擇 [Show Unsorted Files (顯示未排序檔案)] 或 [See Unsorted Photos (顯示未排序照片)] 以選取文件。其他使用者的文件若沒有儲存在相簿中，則無法下載。

6. 按您想列印的文件的縮圖。確認液晶螢幕上的文件，然後按 [OK]。選擇要列印的其他文件 (您可以選擇最多 10 個文件)。

7. 操作完成後，按 [OK]。

8. 遵循螢幕上的說明完成操作。



相關資訊

- [使用 Brother Web Connect 下載並列印文件](#)
- [下載並列印 Brother CreativeCenter 範本](#)

下載並列印 Brother CreativeCenter 範本

相關機型: DCP-J772DW/MFC-J690DW/MFC-J890DW

Brother CreativeCenter 並非適用於所有國家/地區。

1. 按 ◀ 或 ▶ 顯示 [應用程式]。
按 [應用程式]。



- 如果機器的液晶螢幕上顯示有關網際網路連接的資訊，請閱讀此資訊並按 [OK]。
- 偶爾，液晶螢幕上將顯示有關 Brother Web Connect 功能的更新或公告。請閱讀此資訊，然後按 [確定]。

2. 按 ▲ 或 ▼ 顯示 [Print "CreativeCenter" Templates (列印「CreativeCenter」範本)]。
按 [Print "CreativeCenter" Templates (列印「CreativeCenter」範本)]。

3. 按 ▲ 或 ▼ 顯示所需類別，然後按該類別。

4. 選擇所需檔案。輸入所需列印份數，然後按 [確定]。重複執行此步驟，直到選擇了您想列印的所有檔案。

5. 操作完成後，按 [確定]。



如果機器的液晶螢幕上顯示有關所建議列印設定的資訊，請閱讀此資訊並按 [確定]。

6. 遵循螢幕上的說明完成操作。



相關資訊

- 使用 [Brother Web Connect 下載並列印文件](#)
- 使用 [Web 服務下載並列印](#)

使用 Brother Web Connect 將文件下載和儲存到外置記憶體裝置中



相關機型: DCP-J772DW/MFC-J690DW/MFC-J890DW

可從服務下載 JPEG、PDF 和 Microsoft Office 檔案，並將其直接儲存到連接至機器的媒體卡中。如果您擁有權限可以查看其他使用者上傳至自己帳戶的分享文件，則也可將這些文件下載到本機器上。有些服務允許來賓使用者查看公用文件。以來賓身分存取服務或帳戶時，您可以查看文件所有者設為公用的文件，即沒有查看限制的文件。

- 確保您的記憶卡或 USB 快閃儲存裝置中有足夠的可用空間。
- 若要下載其他使用者的文件，您必須擁有查看相應相簿或文件的存取權限。
- 僅部分型號提供 USB 快閃儲存裝置。
- 下載的檔案基於目前日期重新命名。例如，於 7 月 1 日儲存的第一個影像會命名為 07010001.jpg。請注意，地區設定也會影響檔案名稱的日期格式。
- 影像儲存在媒體卡根目錄上的「BROTHER」資料夾中。

重要事項

Brother 機器正在存取媒體卡時，切勿移除記憶卡或 USB 快閃儲存裝置。否則，記憶卡、USB 快閃儲存裝置或儲存在其中的資料可能會受損。

1. 打開媒體插槽蓋。
2. 將記憶卡或 USB 快閃儲存裝置插入機器。
液晶螢幕會自動變更。
3. 按 ◀ 或 ▶ 顯示 [網路]。
按 [網路]。
-  如果機器的液晶螢幕上顯示有關實際網路連接的資訊，請閱讀此資訊並按 [OK]。
 - 偶爾，液晶螢幕上將顯示有關 Brother Web Connect 功能的更新或公告。請閱讀此資訊，然後按 [確定]。
4. 按 ▲ 或 ▼ 顯示您想下載的文件對應的服務。
按此服務名稱。
5. 執行下列其中一個動作：
 - 若要登入此服務，請按 ▲ 或 ▼ 顯示您的帳戶名稱，然後按此名稱。如果顯示密碼輸入視窗，請輸入四位數的密碼，然後按 [確定]。
 - 若要以來賓身分存取此服務，請按 ▲ 或 ▼ 顯示 [Use as a Guest User (以來賓身分使用)]，然後按該選項。顯示與以來賓身分存取有關的資訊時，按 [確定]。
6. 按 ▲ 或 ▼ 顯示 [Download: Media (下載: 媒體)]。
按 [Download: Media (下載: 媒體)]。
-  若要以來賓身分存取服務，輸入或選擇您想下載的文件對應的使用者帳戶名稱。
7. 遵循螢幕上的說明完成操作。
 -  相簿是一個文件集。視乎您使用的服務，實際名稱可能會有所不同。使用 Evernote® 時，您必須選擇筆記本，然後選擇筆記。
 - 有些服務不要求將文件儲存在相簿中。對於未儲存在相簿中的文件，請選擇 [Show Unsorted Files (顯示未排序檔案)] 或 [See Unsorted Photos (顯示未排序照片)] 以選取文件。其他使用者的文件若沒有儲存在相簿中，則無法下載。



相關資訊

- [Brother Web Connect](#)

將傳真轉傳到雲端或電子郵件

相關機型: MFC-J690DW/MFC-J890DW

- 使用將傳真轉傳到雲端功能，自動將傳入傳真轉傳到您的可用線上服務帳戶中。

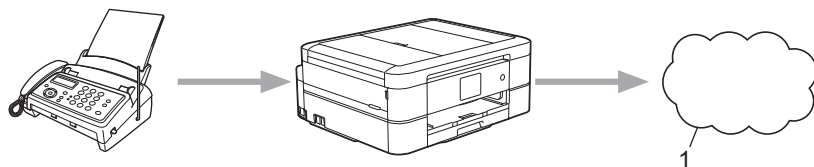

1. Web 服務

- 使用將傳真轉傳到電子郵件功能，自動以電子郵件附件形式將傳入傳真轉傳到收件匣中。

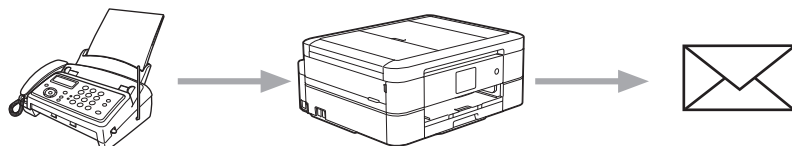

✓ 相關資訊

- [Brother Web Connect](#)
- [開啟將傳真轉傳到雲端或電子郵件功能](#)
- [關閉將傳真轉傳到雲端或電子郵件功能](#)

開啟將傳真轉傳到雲端或電子郵件功能

相關機型: MFC-J690DW/MFC-J890DW

若要自動將傳入傳真轉傳到線上服務或將其以電子郵件附件的形式發送到收件匣中，請開啟傳真轉傳功能。

- 此功能僅適用於黑白傳真。
- 如果開啟傳真轉傳，則無法使用以下功能：
 - [傳真轉傳]
 - [傳真儲存]
 - [PC Fax 接收]

1. 按 ◀ 或 ▶ 顯示 [應用程式]。
按 [應用程式]。



- 如果機器的液晶螢幕上顯示有關網際網路連接的資訊，請閱讀此資訊並按 [OK]。
- 偶爾，液晶螢幕上將顯示有關 Brother Web Connect 功能的更新或公告。請閱讀此資訊，然後按 [確定]。

2. 按 ▲ 或 ▼ 顯示 [FaxForward to Cloud/E-mail (將傳真轉傳到雲端/電子郵件)]。
按 [FaxForward to Cloud/E-mail (將傳真轉傳到雲端/電子郵件)]。



如果顯示有關 [FaxForward to Cloud/E-mail (將傳真轉傳到雲端/電子郵件)] 的資訊，請閱讀此資訊並按 [OK]。

3. 按 [On (開啟)]。
4. 按 [Forward to Cloud (轉寄至雲端)] 或 [Forward to E-mail (轉傳到電子郵件)]。
 - 如果您選擇了 [Forward to Cloud (轉寄至雲端)]，選擇您想用於接收傳真的線上服務，然後指定您的帳戶名稱。
 - 如果選擇了 [Forward to E-mail (轉傳到電子郵件)]，選擇您想用於以電子郵件附件形式接收傳真的電子郵件地址。
5. 遵循螢幕上的說明完成操作。



相關資訊

- 將傳真轉傳到雲端或電子郵件
- 記憶體接收選項

關閉將傳真轉傳到雲端或電子郵件功能

相關機型: MFC-J690DW/MFC-J890DW

若要停止自動將傳入傳真發送到線上服務或將其以電子郵件附件的形式發送到收件匣中，請關閉傳真轉傳功能。

如果機器記憶體仍有接收到的傳真，則無法關閉傳真轉傳功能。

1. 按 ◀ 或 ▶ 顯示 [應用程式]。
按 [應用程式]。



- 如果機器的液晶螢幕上顯示有關網際網路連接的資訊，請閱讀此資訊並按 [OK]。
- 偶爾，液晶螢幕上將顯示有關 Brother Web Connect 功能的更新或公告。請閱讀此資訊，然後按 [確定]。

2. 按 ▲ 或 ▼ 顯示 [FaxForward to Cloud/E-mail (將傳真轉傳到雲端/電子郵件)]。
按 [FaxForward to Cloud/E-mail (將傳真轉傳到雲端/電子郵件)]。



如果顯示有關 [FaxForward to Cloud/E-mail (將傳真轉傳到雲端/電子郵件)] 的資訊，請閱讀此資訊並按 [OK]。

3. 按 [Off (關閉)]。
4. 按 [OK]。



相關資訊

- 將傳真轉傳到雲端或電子郵件

Google Cloud Print

- [Google Cloud Print 概述](#)
- [使用 Google Cloud Print 前](#)
- [從 Google Chrome™ 或 Chrome OS™ 列印](#)
- [從 Google Drive™ 行動版列印](#)
- [從 Gmail™ 網路郵件服務行動版列印](#)

Google Cloud Print 概述

Google Cloud Print™ (Google 雲端列印) 是一項 Google 服務，允許您使用行動電話或電腦等網路相容裝置列印至已註冊到您 Google 帳戶的印表機，而無需在該網路相容裝置上安裝印表機驅動程式。

從 Android™ 應用程式進行列印時，需要從 Google Play™ Store 安裝 Google Cloud Print™ 應用。

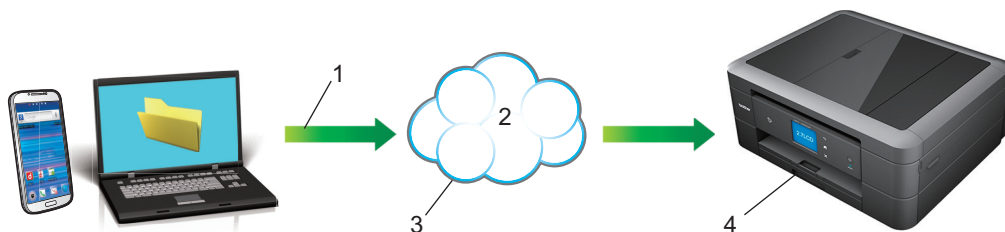

1. 列印請求
2. 網際網路
3. Google Cloud Print™
4. 列印

✓ 相關資訊

- [Google Cloud Print](#)

使用 Google Cloud Print 前

- 使用 Google Cloud Print 時的網路設定
- 使用 Google Chrome™ 向 Google Cloud Print 註冊您的機器
- 使用網路管理向 Google Cloud Print 註冊您的機器

使用 Google Cloud Print 時的網路設定

若要使用 Google Cloud Print™，必須透過有線或無線方式將您的 Brother 機器接入可存取網際網路的網路。若要正確連接和設置您的機器，請參閱 *快速安裝指南* 或本說明書中的相關主題。

✓ 相關資訊

- [使用 Google Cloud Print 前](#)

使用 Google Chrome™ 向 Google Cloud Print 註冊您的機器

確保您已建立 Google 帳戶。如果您沒有這樣一個帳戶，請使用電腦或行動裝置登入 Google 網站 (<https://accounts.google.com/signup>)，建立一個新的帳戶。

確保啟動註冊過程前 Brother 機器處於閒置狀態。



本節的步驟示例適用於 Windows 使用者。
您的電腦螢幕可能會因作業系統和環境而有所不同。

1. 打開您電腦上的 Google Chrome™。
2. 登入您的 Google 帳戶。
3. 按一下 Google Chrome™ 選單圖示然後按一下設定 > 顯示進階設定...
4. 在 Google 雲端列印部分，按一下管理。
5. 遵循螢幕上的說明註冊本機器。
6. 機器顯示確認訊息時，按 [OK] 按鍵。



如果機器的液晶螢幕上未顯示確認訊息，請重複上述步驟。

7. Brother 機器註冊成功後將顯示在我的裝置欄位中。



相關資訊

- [使用 Google Cloud Print 前](#)

使用網路管理向 Google Cloud Print 註冊您的機器

確保您已建立 Google 帳戶。如果您沒有這樣一個帳戶，請使用電腦或行動裝置登入 Google 網站 (<https://accounts.google.com/signup>)，建立一個新的帳戶。

確保啟動註冊過程前 Brother 機器處於閒置狀態。

開始註冊機器前，請確認已在機器控制面板上設定正確的日期和時間。 >> [相關資訊](#)

1. 確認本 Brother 機器已連接到電腦或行動裝置所接入的網路。
2. 啟動網頁瀏覽器。
3. 在瀏覽器的位址列中輸入「<http://machine's IP address>」(「machine's IP address」為機器的 IP 位址)。

例如：

<http://192.168.1.2>



- 您可以在機器控制面板的網路選單中查看機器的 IP 位址。
- 如果設有網路管理的登入密碼，請在 **Login (登入)** 方塊中輸入您的密碼，然後按一下 。



4. 按一下 **Google Cloud Print (Google 雲端列印)**。
5. 確保 **Status (狀態)** 設定為 **Enabled (啟用)**。按一下 **Register (註冊)**。
6. 機器的液晶螢幕上顯示確認訊息時，按 [OK]。



如果機器的液晶螢幕上未顯示確認訊息，請重複上述步驟。

7. 按一下 **Google**。
8. 將會顯示 Google Cloud Print™ 的登入螢幕。使用您的 Google 帳戶登入，然後遵循螢幕上的說明註冊本機器。
9. 完成機器註冊程序後，返回到網路管理螢幕，確保 **Registration Status (註冊狀態)** 設定為 **Registered (已註冊)**。

Google Cloud Print

Submit OK

Status Enabled Disabled

Registration Status Registered

Unregister this device

Google Account

E-mail xxxxx@gmail.com

Device Name

[Menu](#)

 **相關資訊**

- 使用 Google Cloud Print 前
- 設定日期和時間

從 Google Chrome™ 或 Chrome OS™ 列印

1. 確保您的 Brother 機器已開啟。
2. 打開您想列印的網頁。
3. 按一下 Google Chrome™ 選單圖示。
4. 按一下 **Print (列印)**。
5. 從印表機清單中選擇您的機器。
6. 如有需要，變更列印選項。
7. 按一下 **Print (列印)**。

相關資訊

- [Google Cloud Print](#)

從 Google Drive™ 行動版列印

1. 確保您的 Brother 機器已開啟。
2. 從 Android™ 或 iOS 裝置的網頁瀏覽器存取 Google Drive™。
3. 打開您想列印的文件。
4. 點擊選單圖示。
5. 點擊 **Print (列印)**。
6. 從印表機清單中選擇您的機器。
7. 如有需要，變更列印選項。
8. 點擊  或 **Print (列印)**。

相關資訊

- [Google Cloud Print](#)

從 Gmail™ 網路郵件服務行動版列印

1. 確保您的 Brother 機器已開啟。
2. 從 Android™ 或 iOS 裝置的網頁瀏覽器存取 Gmail™ 網路郵件服務。
3. 打開您想列印的電子郵件。
4. 點擊選單圖示。



如果附件名稱旁顯示有 **Print (列印)**，則也可以列印附件。點擊 **Print (列印)**，然後遵循行動裝置上的說明執行操作。

5. 點擊 **Print (列印)**。
6. 從印表機清單中選擇您的機器。
7. 如有需要，變更列印選項。
8. 點擊  或 **Print (列印)**。



相關資訊

- [Google Cloud Print](#)

AirPrint

- [AirPrint 概述](#)
- [使用 AirPrint 前 \(macOS\)](#)
- [使用 AirPrint 進行列印](#)
- [使用 AirPrint 進行掃描 \(macOS\)](#)
- [使用 AirPrint 發送傳真 \(macOS\)](#)

AirPrint 概述

AirPrint 是一款適用於 Apple 作業系統的列印解決方案，讓您可從 iPad、iPhone、iPod touch 和 Mac 電腦無線列印照片、電子郵件、網頁和文件，而無需安裝驅動程式。

AirPrint 還允許您直接從 Mac 電腦發送傳真而無需列印，也可將文件掃描至 Mac 電腦。(MFC 型號)

更多資訊，請造訪 Apple 網站。



✓ 相關資訊

- [AirPrint](#)

使用 AirPrint 前 (macOS)

使用 macOS 列印前，將您的 Brother 機器添加到 Mac 電腦上的印表機清單中。

1. 從 Apple 選單中選擇**系統偏好設定**。
2. 按一下 **印表機與掃描器**。
3. 按一下左側印表機窗格下方的 + 圖示。
4. 按一下**加入印表機或掃描器...**。加入螢幕將會顯示。
5. 選擇您的 Brother 機器，然後從**使用**彈出式選單中選擇 **AirPrint**。
6. 按一下 **加入**。

✓ 相關資訊



- [AirPrint](#)

使用 AirPrint 進行列印

- 從 iPad、iPhone 或 iPod Touch 列印
- 使用 AirPrint 進行列印 (macOS)

從 iPad、iPhone 或 iPod Touch 列印

視乎應用程式，列印步驟可能會有所不同。下文以 Safari 為例進行說明。

1. 確保您的 Brother 機器已開啟。
2. 使用 Safari 打開您想列印的頁面。
3. 點擊  或 。
4. 點擊 **列印**。
5. 確保已選擇本 Brother 機器。
6. 如果選擇其他機器 (或者尚未選擇印表機)，點選**印表機**。
將顯示可用機器的清單。
7. 在該清單中點選您機器的名稱。
8. 選擇所需選項，例如列印頁數、雙面列印 (若本機器支援)。
9. 點擊 **列印**。

相關資訊

- [使用 AirPrint 進行列印](#)

使用 AirPrint 進行列印 (macOS)

視乎應用程式，列印步驟可能會有所不同。下文以 Safari 為例進行說明。列印前，確保您的 Brother 機器在 Mac 電腦上的印表機清單中。

1. 確保您的 Brother 機器已開啟。
2. 在您的 Mac 電腦上，使用 Safari 打開您想列印的頁面。
3. 按一下 **檔案** 選單，然後選擇 **列印**。
4. 確保已選擇本 Brother 機器。如果選擇其他機器 (或者尚未選擇印表機)，按一下 **列印** 彈出式選單並選擇您的 Brother 機器。
5. 選擇所需選項，例如列印頁數、雙面列印 (若本機器支援)。
6. 按一下 **列印**。

相關資訊

- [使用 AirPrint 進行列印](#)
- [使用 AirPrint 前 \(macOS\)](#)

使用 AirPrint 進行掃描 (macOS)

掃描前，確保您的 Brother 機器在 Mac 電腦上的掃描器清單中。

1. 裝入文件。
2. 從 Apple 選單中選擇**系統偏好設定**。
3. 按一下 **印表機與掃描器**。
4. 從掃描器清單中選擇您的 Brother 機器。
5. 按一下 **掃描** 標籤，然後按一下 **打開掃描器...** 按鍵。
掃描器螢幕將會顯示。
6. 如果將文件放到了自動進稿器中，請勾選**使用文件送紙匣**核取方塊，再從掃描大小設定彈出式選單中選擇文件尺寸。
7. 從目標設定彈出式選單中選擇目標資料夾或目標應用程式。
8. 如有需要，請按一下 **顯示詳細資訊** 變更掃描設定。
使用掃描器玻璃進行掃描時，您可在您想掃描的部分上方按住並拖動滑鼠左鍵以手動裁剪影像。
9. 按一下 **掃描**。

✓ 相關資訊

- [AirPrint](#)
- [使用 AirPrint 前 \(macOS\)](#)

使用 AirPrint 發送傳真 (macOS)

相關機型: MFC-J491DW/MFC-J690DW/MFC-J890DW

確保您的 Brother 機器在 Mac 電腦上的印表機清單中。下文以 Apple TextEdit 為例進行說明。



- AirPrint 僅支援黑白傳真文件。

1. 確保您的 Brother 機器已開啟。
2. 在您的 Mac 電腦上，開啟您想以傳真形式發送的檔案。
3. 按一下 **檔案** 選單，然後選擇 **列印**。
4. 按一下 **列印** 彈出式選單，然後選擇 **Brother MFC-XXXX - Fax** (XXXX 為您的型號名稱)。
5. 輸入傳真接收方資訊。
6. 按一下 **傳真**。



相關資訊

- [AirPrint](#)
- [使用 AirPrint 前 \(macOS\)](#)

適用於 Windows 的行動列印

適用於 Windows 的行動列印功能可透過無線方式從您的 Windows 行動裝置進行列印。您可將行動裝置連接到 Brother 機器所在的網路，然後無需安裝印表機驅動程式即可在裝置上進行列印。眾多 Windows 應用程式支援此功能。

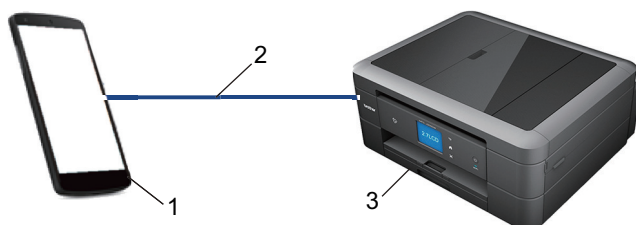

1. Windows 行動裝置 (Windows 10 Mobile 或更高版本)
2. Wi-Fi® 連接
3. Brother 機器

✓ 相關資訊

- [行動/網路連接](#)

Mopria® 列印服務

Mopria® 列印服務是 Mopria® Alliance 開發的一項適用於 Android™ 行動裝置 (Android™ 4.4 或更高版本) 的列印功能。透過此功能，您可與機器連接至相同的網路並進行列印，而無需安裝其他驅動程式。眾多原生 Android™ 應用程式支援列印。



1. Android™ 4.4 或更高版本
2. Wi-Fi® 連接
3. Brother 機器

必須從 Google Play™ Store 下載 Mopria® 列印服務並將其安裝至您的 Android™ 裝置上。使用此服務前，必須將其打開。

✓ 相關資訊

- [行動/網路連接](#)

適用於行動裝置的 Brother iPrint&Scan

使用 Brother iPrint&Scan 從各種行動裝置進行列印和掃描。

- 針對 Android™ 裝置
透過 Brother iPrint&Scan，不需要使用電腦，即可直接從 Android™ 裝置使用 Brother 機器的各種功能。
從 Google Play™ Store 應用程式下載並安裝 Brother iPrint&Scan。
- 針對 Apple 裝置
透過 Brother iPrint&Scan，您可以直接從 Apple 裝置使用 Brother 機器的各項功能。
從 App Store 下載並安裝 Brother iPrint&Scan。
- 針對 Windows 裝置
透過 Brother iPrint&Scan，不需要使用電腦，即可直接從 Windows 裝置使用 Brother 機器的各種功能。
從 Microsoft Store 下載並安裝 Brother iPrint&Scan。

更多詳細資訊，請造訪 support.brother.com/ips。

✓ 相關資訊

- [行動/網路連接](#)
- [適用於 Windows 和 Mac 的 Brother iPrint&Scan](#)

近距離無線通訊 (NFC)

相關機型: MFC-J890DW

近距離無線通訊 (NFC) 可以簡化相近的兩個裝置之間的交易、資料交換和無線連接。

如果您的 Android™ 裝置啟用了 NFC，將裝置接觸到機器控制面板的 NFC 標識上，即可從裝置列印資料 (照片、PDF 檔案、文字檔案、網頁和電子郵件訊息) 或將照片和文件掃描到裝置。

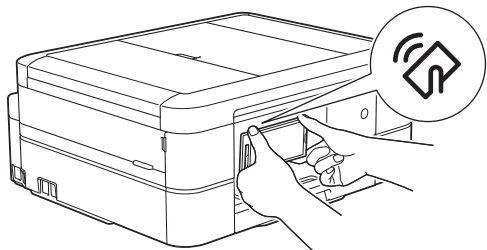

為了使用此功能，必須將 Brother iPrint&Scan 下載並安裝到您的 Android™ 裝置上。

✓ 相關資訊

- [行動/網路連接](#)
- [控制面板概觀](#)

ControlCenter

使用 Brother ControlCenter 軟體公用程式快捷地開啟常用應用程式。可使用 ControlCenter 直接開啟特定應用程式。

- [ControlCenter4 \(Windows\)](#)

ControlCenter4 (Windows)

- [變更 ControlCenter4 中的操作模式 \(Windows\)](#)
- [使用 ControlCenter4 家用模式進行掃描 \(Windows\)](#)
- [使用 ControlCenter4 進階模式進行掃描 \(Windows\)](#)
- [使用 ControlCenter4 設定 Brother 機器 \(Windows\)](#)
- [使用 ControlCenter4 進階模式建立自訂標籤 \(Windows\)](#)
- [從電腦設定 Brother 機器 \(Windows\)](#)
- [使用 ControlCenter4 設定機器通訊錄 \(Windows\)](#)

變更 ControlCenter4 中的操作模式 (Windows)

ControlCenter4 具有兩種操作模式：家用模式和進階模式。您可以隨時變更模式。

家用模式

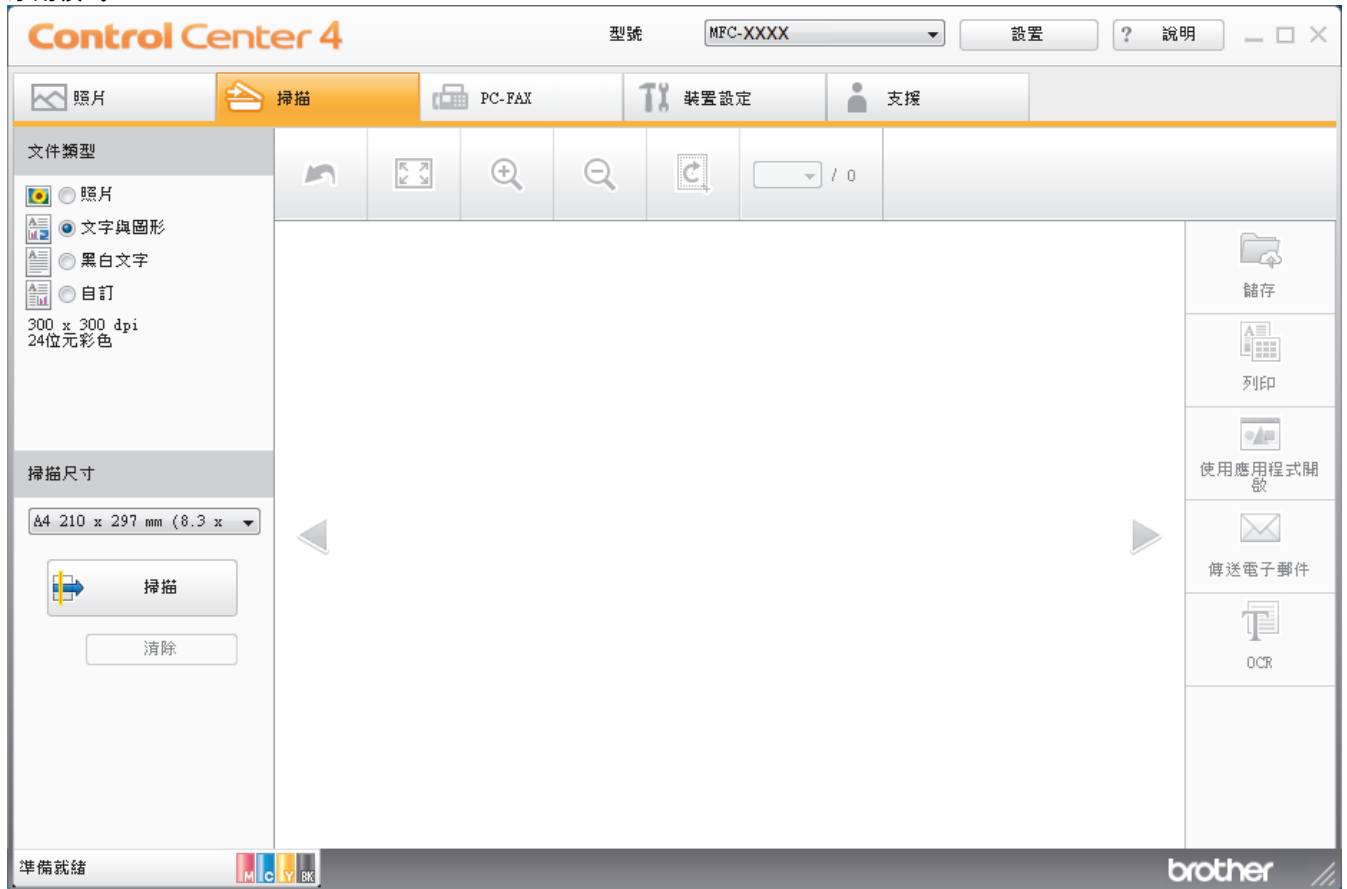

進階模式



- **家用模式**
透過 ControlCenter4 家用模式，您可以輕鬆存取機器的主要功能。
- **進階模式**
透過 ControlCenter4 進階模式，您可以更好地控制機器的具體功能，並且可以自訂一鍵掃描操作。

若要變更操作模式：

1. 按一下工作欄中的  (ControlCenter4) 圖示，然後選擇開啟。
2. 按一下設置按鈕，再選擇模式選擇。
3. 模式選擇對話方塊將會顯示。選擇家用模式或進階模式。

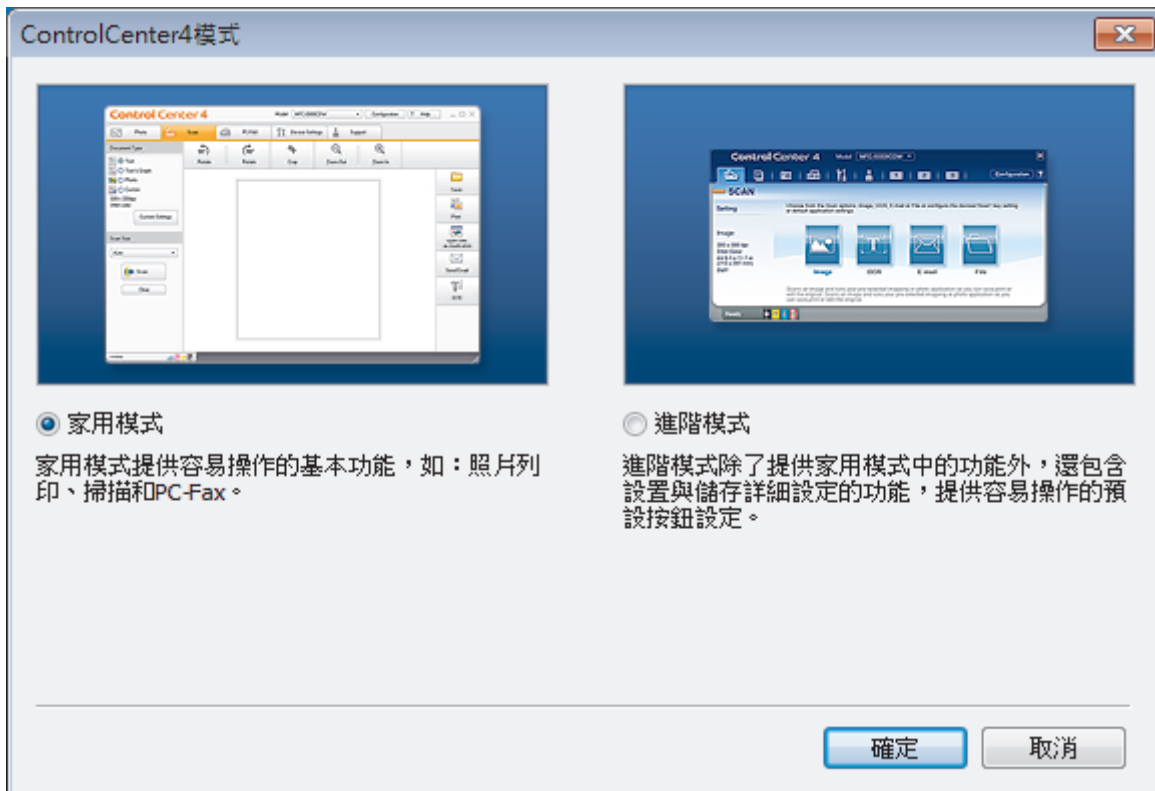

4. 按一下確定。

✓ 相關資訊

- [ControlCenter4 \(Windows\)](#)
- [使用 ControlCenter4 家用模式進行掃描 \(Windows\)](#)
- [使用 ControlCenter4 進階模式進行掃描 \(Windows\)](#)

使用 ControlCenter4 家用模式進行掃描 (Windows)

使用 ControlCenter4 家用模式存取機器的主要功能。

- [使用 ControlCenter4 家用模式進行掃描 \(Windows\)](#)
- [使用 ControlCenter4 家用模式將掃描資料以 PDF 檔案格式儲存到資料夾 \(Windows\)](#)
- [ControlCenter4 家用模式的掃描設定 \(Windows\)](#)
- [變更 ControlCenter4 中的操作模式 \(Windows\)](#)

使用 ControlCenter4 進階模式進行掃描 (Windows)

透過 ControlCenter4 進階模式，您可以更好地控制機器的具體功能，並且可以自訂一鍵掃描操作。

- [使用 ControlCenter4 進階模式掃描照片和圖形 \(Windows\)](#)
- [使用 ControlCenter4 進階模式將掃描資料以 PDF 檔案格式儲存到資料夾 \(Windows\)](#)
- [使用 ControlCenter4 進階模式掃描身分證的兩面 \(Windows\)](#)
- [使用 ControlCenter4 進階模式掃描到電子郵件附件 \(Windows\)](#)
- [使用 ControlCenter4 進階模式掃描到可編輯的文字檔案 \(OCR\) \(Windows\)](#)
- [使用 ControlCenter4 進階模式掃描到 Office 檔案 \(Windows\)](#)
- [ControlCenter4 進階模式的掃描設定 \(Windows\)](#)
- [變更 ControlCenter4 中的操作模式 \(Windows\)](#)

使用 ControlCenter4 設定 Brother 機器 (Windows)

相關機型: MFC-J491DW/MFC-J690DW/MFC-J890DW

1. 按一下工作欄中的  (ControlCenter4) 圖示，然後按一下開啟。
2. 按一下裝置設定標籤。
3. 按一下遠端設定按鈕。
4. 視乎需要，設置設定。

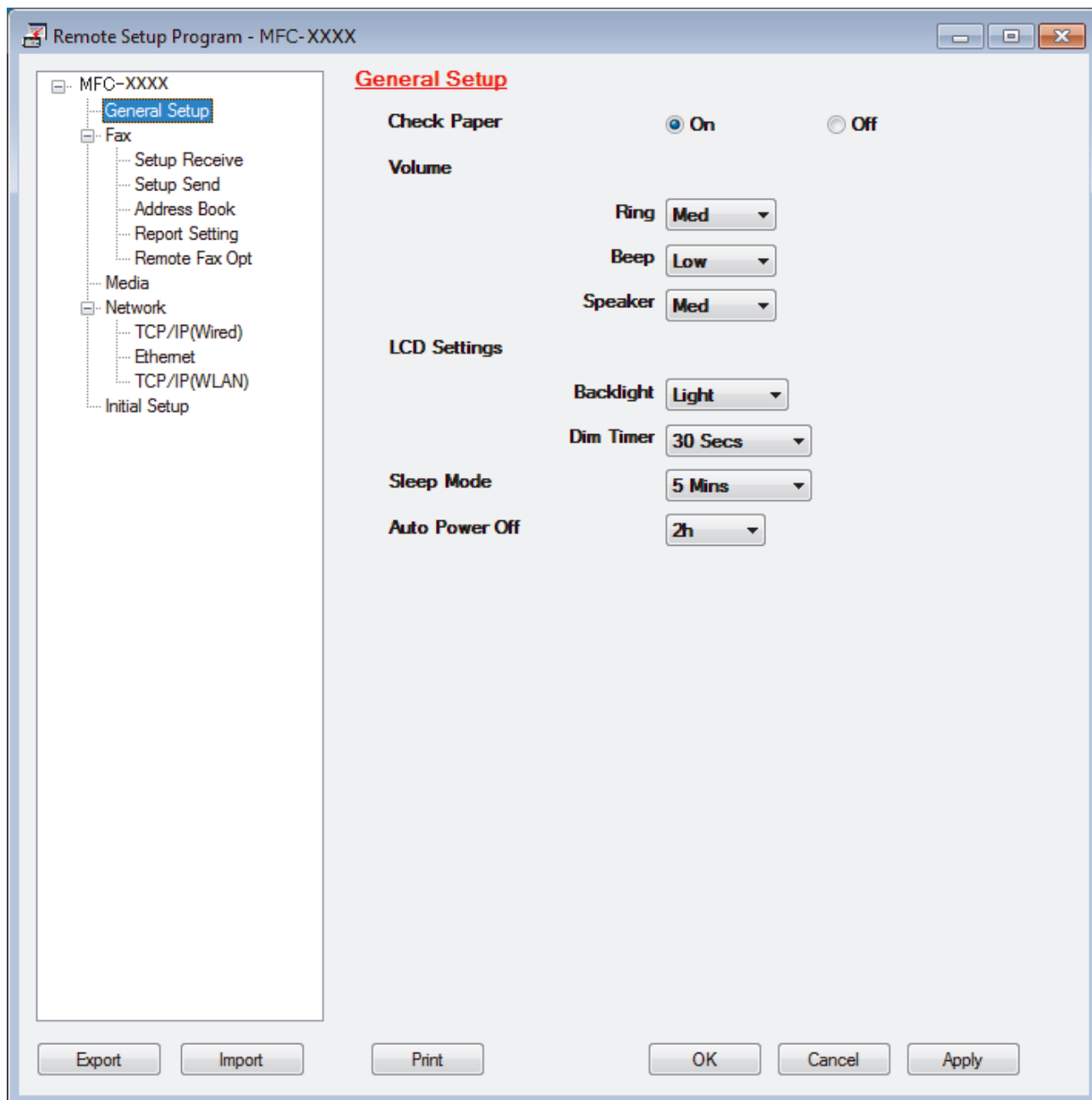

Export (匯出)

按一下可將目前的設置設定儲存到某個檔案中。



按一下 **Export (匯出)** 可儲存通訊錄或機器的全部設定。

Import (匯入)

按一下可匯入檔案並讀取其設定。

Print (列印)

按一下可列印機器上的選定項目。待資料上傳完成後方可進行列印。按一下 **Apply (套用)** 將新資料上傳到機器，然後按一下 **Print (列印)**。

OK (確定)

按一下可將資料上傳到機器，然後退出遠端安裝程式。如果出現錯誤訊息，確認您的資料正確，然後按一下 **OK (確定)**。

Cancel (取消)

按一下可退出遠端安裝程式而不將資料上傳到機器。

Apply (套用)

按一下可將資料上傳到機器而不退出遠端安裝程式。

5. 按一下 **OK (確定)**。

- 如果您的電腦受防火牆保護，而您無法進行遠端安裝，您可能需要設置防火牆設定，以便能夠透過連接埠號碼 137 和 161 進行通訊。
- 如果您正在使用 Windows 防火牆，並從 Brother 安裝光碟安裝了 Brother 軟體和驅動程式，則無需再進行防火牆設定。

相關資訊

- [ControlCenter4 \(Windows\)](#)
- [遠端設定 \(Windows\)](#)

使用 ControlCenter4 進階模式建立自訂標籤 (Windows)

可根據您的喜好設定建立最多三個自訂標籤，每個標籤最多可包含五個自訂按鈕。

選擇**進階模式**作為 ControlCenter4 的模式設定。

1. 按一下工作欄中的  (ControlCenter4) 圖示，然後按一下**開啟**。
2. 按一下**設置**按鈕，再選擇**建立自訂標籤**。
將建立一個自訂標籤。
3. 若要變更自訂標籤的名稱，請在該自訂標籤上按一下滑鼠右鍵，然後選擇**重新命名自訂標籤**。
4. 按一下**設置**按鈕，選擇**建立自訂按鈕**，再選擇您想建立的按鈕。
設定對話方塊將會顯示。
5. 輸入按鈕名稱，然後變更設定 (如有需要)。按一下**確定**。
視乎所選擇的按鈕，設定選項可能會有所不同。

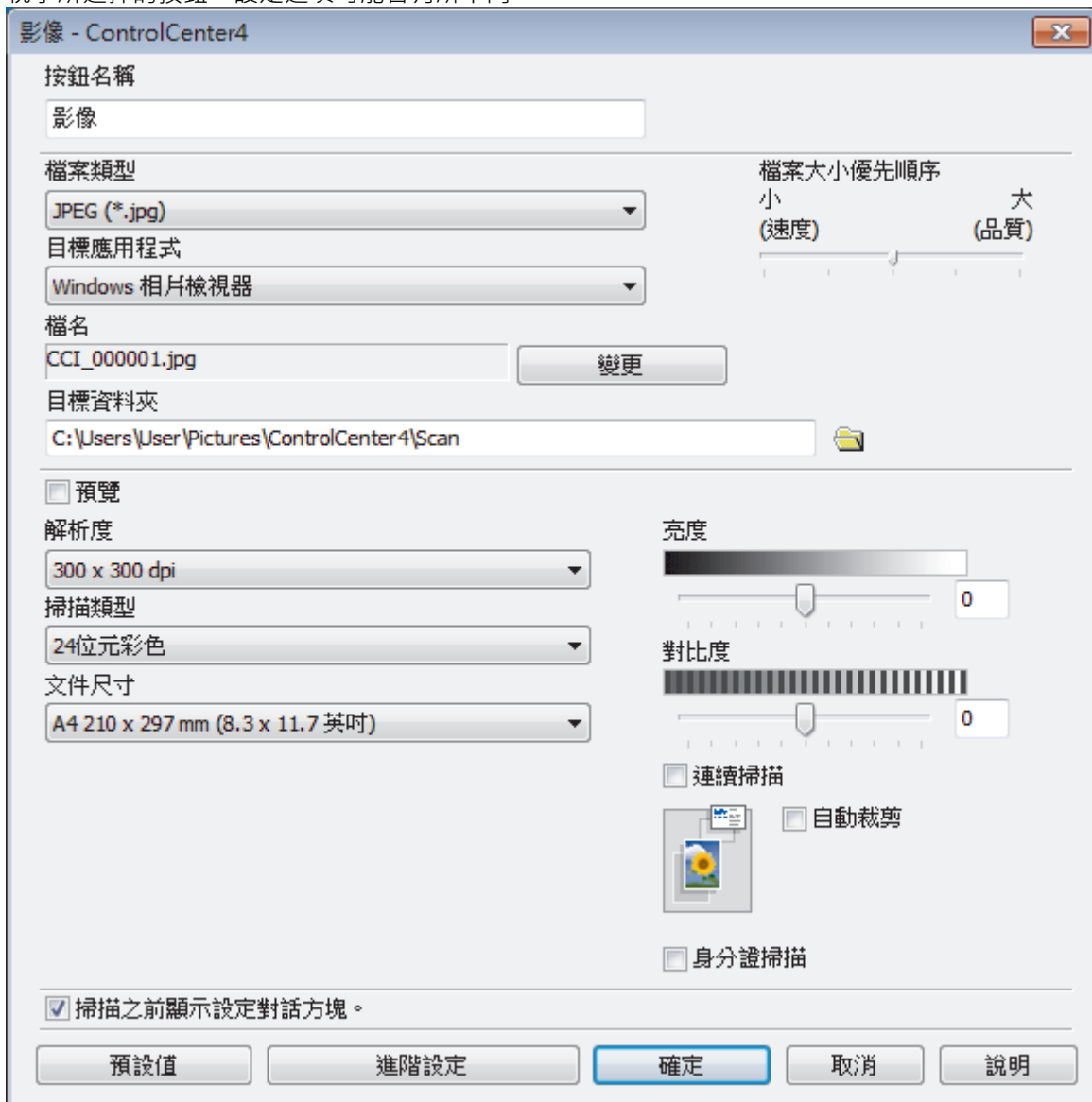

 可變更或刪除建立的標籤、按鈕或設定。按一下**設置**按鈕，然後按照選單說明進行。



相關資訊

- [ControlCenter4 \(Windows\)](#)

適用於 Windows 和 Mac 的 Brother iPrint&Scan

- [Brother iPrint&Scan 概述](#)
- [使用 Brother iPrint&Scan 進行掃描 \(Mac\)](#)

Brother iPrint&Scan 概述

Windows 和 Mac 使用者可使用 Brother iPrint&Scan 從電腦列印和掃描。

以下螢幕是適用於 Windows 的 Brother iPrint&Scan 示例。實際螢幕可能會因應用程式版本而有所不同。

- 對於 Windows
請轉到 Brother Solutions Center 網站 (support.brother.com) 上您的機器型號的**下載**頁面下載最新的應用程式。
- 對於 Mac
從 App Store 下載並安裝 Brother iPrint&Scan。

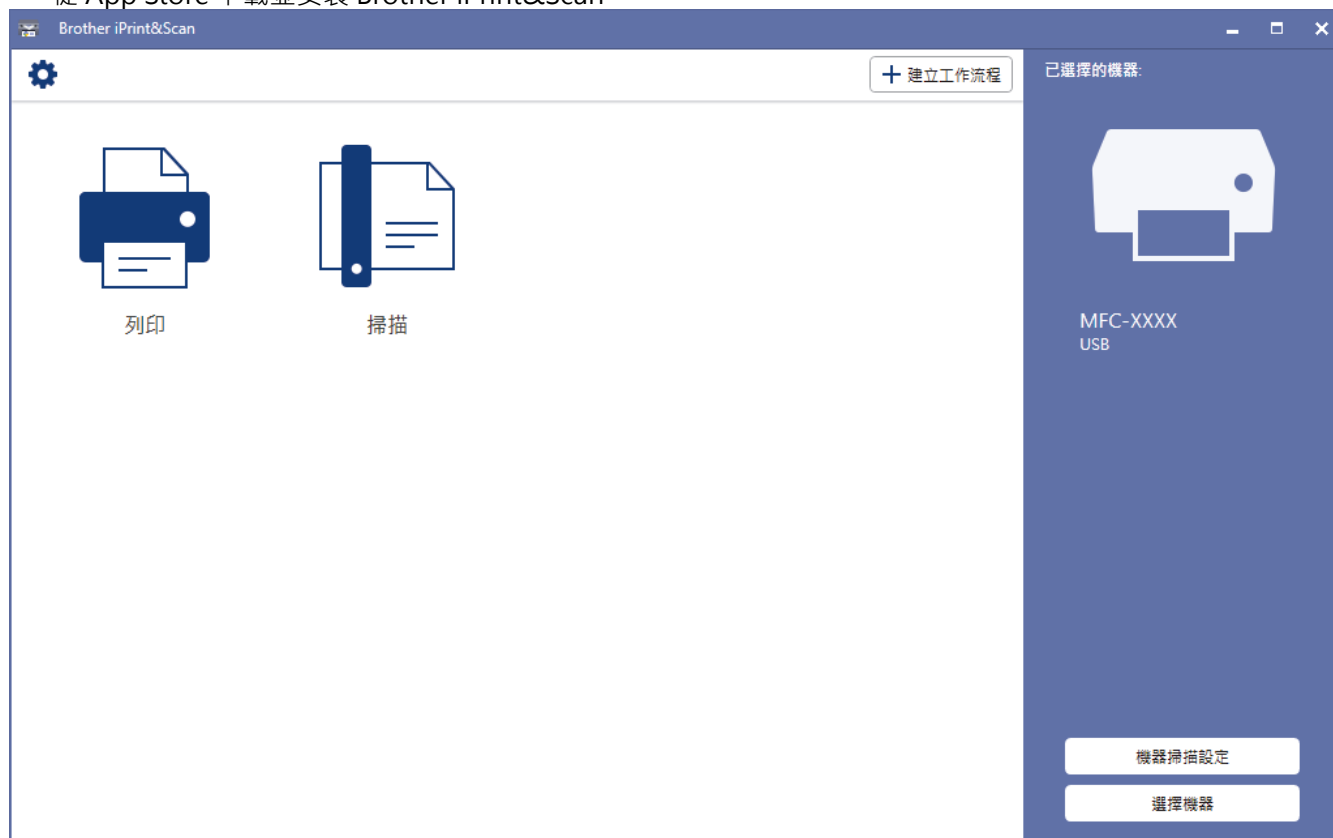

✓ 相關資訊

- 適用於 Windows 和 Mac 的 Brother iPrint&Scan
- 適用於行動裝置的 Brother iPrint&Scan

故障排除

如果您認為本機器有問題，請先檢查以下項目確認問題並遵循故障排除技巧進行。

您可自行修正多數問題。如需其他協助，Brother Solutions Center 提供最新的**常見問題&故障排除**技巧。

請造訪我們的網站 support.brother.com。

按一下**常見問題&故障排除**，搜索您的型號名稱。

首先，檢查以下各項：

- 機器電源線正確連接且機器已開啟。
- 已移除機器的所有橙色保護零件。
- 已正確安裝墨水匣。
- 掃描器蓋和卡紙清除蓋已完全關閉。
- 紙張已正確裝入紙匣。
- 介面傳輸線已穩固地連到機器和電腦，或者已在機器和電腦上設定無線連接。
- (對於網路型號) 存取點 (適用於無線網路)、路由器或集線器已啟動，且連結按鈕正在閃爍。
- 機器的液晶螢幕上正在顯示訊息。

如果檢查後仍無法解決問題，請確認問題，然後 ►► [相關資訊](#)



相關資訊

- [錯誤和維護訊息](#)
- [文件卡紙](#)
- [印表機卡紙](#)
- [機器問題](#)
- [查看機器資訊](#)
- [重置 Brother 機器](#)
- [紙張處理和列印問題](#)
- [電話和傳真問題](#)
- [其他問題](#)
- [網路問題](#)
- [Google Cloud Print 問題](#)
- [AirPrint 問題](#)

錯誤和維護訊息

與其他精密辦公設備一樣，本機器也可能會發生錯誤，也需要更換耗材。發生錯誤時，機器會識別錯誤或所需例行維護，並顯示相應訊息。下表列出了常見錯誤及維護訊息。

您可自行修正多數錯誤並進行例行維護。如需更多提示，請轉到 [Brother Solutions Center 網站 \(support.brother.com\)](http://support.brother.com) 上您的機器型號的常見問題&故障排除頁面。



- (MFC-J890DW)

如果觸控式螢幕上顯示錯誤且您的 Android™ 裝置支援 NFC 功能，將您的裝置接觸到控制面板上的 NFC 標識，從您的裝置存取 Brother Solutions Center 並瀏覽最新的常見問題解答 (FAQs)。(您的行動電話供應商的訊息和資料費用可能適用。)

確保 Brother 機器和 Android™ 裝置的 NFC 設定均設為開。

- 相關資訊參考位於本頁面底部。

DCP-J572DW/MFC-J491DW

錯誤訊息	原因	動作
[A 內部/前方卡紙] [重現 A 卡紙情況]	機器內發生卡紙。 (DCP-J572DW) <ul style="list-style-type: none"> 在手動進紙槽中放入了兩張或以上的紙張。 在液晶螢幕上顯示 [放置紙張的位置] 之前已在手動進紙口中放入了一張紙。 	取出卡紙。 >> 相關資訊: 機器內部和前部卡紙 (A 內部/前方卡紙) 確保紙張長度調整器符合正確的紙張尺寸。 (DCP-J572DW) 請勿在手動進紙口中一次放入兩張或以上的紙張。待液晶螢幕上顯示 [放置紙張的位置] 後方可將下一張紙放入手動進紙口。
[B 前方卡紙] [重現 B 前方卡紙情況]	機器內發生卡紙。	取出卡紙。 >> 相關資訊: 機器前部卡紙 (B 前方卡紙) 確保紙張長度調整器符合正確的紙張尺寸。
[C 後方卡紙]	機器內發生卡紙。	取出卡紙。 >> 相關資訊: 機器後部卡紙 (C 後方卡紙) 確定紙張調整器設定為正確的紙張尺寸。
	取紙滾軸表面上積有紙塵。	清潔取紙滾軸。 >> 相關資訊: 清潔取紙滾軸
[又一次無進紙]	取紙滾軸表面上積有紙塵。	清潔取紙滾軸。 >> 相關資訊: 清潔取紙滾軸
[已達使用 Wi-Fi Direct 連接的裝置數量上限。]	Brother 機器為群組擁有者 (G/O) 時，最大數量的行動裝置已經連接到 Wi-Fi Direct 網路。	斷開 Brother 機器和另一台行動裝置之間的目前連接，然後再試著設置 Wi-Fi Direct 設定。可透過列印網路配置報告確認連接狀態。 >> 相關資訊: 列印網路設置報告
[未偵測到紙匣]	紙匣沒有完全插入。 紙張或異物阻礙紙匣正確插入。	慢慢地將紙匣完全推入機器。 將紙匣從機器中拉出，然後取出卡紙或異物。如果無法找到或取出卡紙 >> 相關資訊: 印表機卡紙
[未註冊]	您嘗試存取的速撥號碼沒有儲存在機器中。	設定速撥號碼。
[低溫]	室內溫度過低。	增加室內溫度後，待機器預熱至室內溫度。機器預熱至室內溫度後再試一次。

錯誤訊息	原因	動作
[更換墨水匣]	一個或多個墨水匣中的墨水已耗盡。機器將停止全部列印操作。如果記憶體可用，黑白傳真將被儲存到記憶體中。如果發送機器具有轉換功能，彩色傳真將以黑白方式被儲存到機器中。	更換墨水匣。 >> 相關資訊: 更換墨水匣 <ul style="list-style-type: none"> 即使墨水餘量低或需要更換墨水匣，仍可進行掃描。
[使用一線兩號]	機器處於一線兩號制式模式。您無法將接收模式從手動變更為其他模式。	將一線兩號制式設定為關。 >> 相關資訊: 關閉一線兩號制式
[原稿卡紙]	文件未正確插入或送入，或從自動進稿器掃描的文件太長。	取出卡住的文件，再按 停止/退出 。將文件正確放入自動進稿器中。 >> 相關資訊: 將文件放入自動進稿器 (ADF) >> 相關資訊: 文件卡紙
[紙匣設定]	當用於確認紙張類型和尺寸的設定啟用時，將顯示此訊息。	若不想顯示此確認訊息，將此設定變更為關。 >> 相關資訊: 變更檢查紙張尺寸設定
[紙張尺寸不符]	紙張尺寸設定與紙匣中的紙張尺寸不匹配。 -或者- 您沒有根據所使用紙張的尺寸標誌調整紙匣中的紙張調整器。	<ol style="list-style-type: none"> 確保在機器螢幕上選擇的紙張尺寸與紙匣中的紙張尺寸匹配。 >> 相關資訊: 變更紙張尺寸和紙張類型 確保在縱向位置裝入紙張並根據所使用紙張的尺寸標誌調整紙張調整器。 >> 相關資訊: 放入紙張 檢查紙張尺寸和紙張位置後，按 ▶。 <p>如果您正在從電腦列印，確保印表機驅動程式中選擇的紙張尺寸與紙匣中紙張的尺寸匹配。 >> 相關資訊: 列印設定 (Windows) 或 列印選項 (Mac)</p>
[記憶體已滿]	機器的記憶體已滿。	如果正在發送傳真或執行複印操作： <ul style="list-style-type: none"> 按 停止/退出，待正在執行的其他操作結束後再試一次。 按 ▶ 選擇 [部分列印] 複印已掃描頁面。 列印記憶體中的傳真。 >> 相關資訊: 列印儲存在機器記憶體中的傳真
[高溫]	室內溫度過高。	降低室內溫度後，待機器冷卻至室內溫度。機器冷卻後再試一次。
[通訊錯誤]	電話線路品質不良導致通訊錯誤。	再次發送傳真，或將機器連接到其他電話線路。若仍有問題，請聯絡電信公司並要求他們檢查您的電話線路。
[連接中斷]	其他人或其他人的傳真設備中斷撥號。	再次嘗試發送或接收。 如果通話反復停止且您正在使用 VoIP (IP 語音) 系統，請嘗試將相容性變更為基本 (VoIP)。 >> 相關資訊: 電話線路干擾/VoIP
[連接失敗]	設置 Wi-Fi Direct 網路期間，Brother 機器和行動裝置之間無法通訊。	<ul style="list-style-type: none"> 將您的行動裝置移至離 Brother 機器較近的地方。 將您的 Brother 機器和行動裝置移至無障礙的區域。 如果您使用的是 WPS 的 PIN 方式，確定您已輸入正確的 PIN。

錯誤訊息	原因	動作
[連接錯誤]	在同一時間有其他裝置也正在嘗試連接到 Wi-Fi Direct 網路。	確定沒有其他裝置嘗試連接到 Wi-Fi Direct 網路，然後再試著設置 Wi-Fi Direct 設定。
[剩餘數據]	列印資料遺留在機器記憶體中。	按 停止/退出 。機器將取消工作，並將其從記憶體中清除。請再次嘗試列印。
[媒體已滿。]	您正在使用的記憶卡或 USB 快閃儲存裝置已包含 999 個檔案。	僅當記憶卡或 USB 快閃記憶卡中的檔案少於 999 個時，您的機器才能向其儲存檔案。刪除不需要的檔案，然後再試一次。
	您正在使用的記憶卡或 USB 快閃儲存裝置沒有足夠的剩餘空間掃描文件。	刪除記憶卡或 USB 快閃記憶卡中不需要的檔案以釋放一些空間，然後再試一次。
[媒體卡錯誤]	啟動本機器時，本機器上有多個資料儲存裝置。本機器每次僅可以讀取一個記憶卡或 USB 快閃記憶卡。	移除不使用的記憶卡或 USB 快閃記憶卡。
[媒體卡錯誤]	記憶卡已損壞或錯誤格式化，或者記憶卡有問題。	從機器的媒體驅動器 (插槽) 移除記憶卡，並正確格式化該記憶卡。
		重新將記憶卡穩妥地插入插槽，以確保其位置正確。如果錯誤仍然存在，插入一個您確定無故障的記憶卡，以檢查機器的媒體驅動器 (插槽) 是否正確。
[無來電顯示]	沒有來電記錄。您沒有接收到來電，或者沒有向電信公司登記來電顯示服務。	如果您想使用來電顯示功能，請聯絡電話公司。 >> 相關資訊: 來電顯示
[無法偵測]	您安裝新墨水匣的過程太快，機器無法偵測到該墨水匣。	取出新墨水匣，然後重新穩妥地慢慢裝入，直到其卡入定位。 >> 相關資訊: 更換墨水匣
	墨水匣安裝不正確。	>> 相關資訊: 更換墨水匣
	重新安裝了使用過的墨水匣。	取出使用過的墨水匣並安裝一個新墨水匣。
	如果您正在使用的墨水並非 Brother 原廠墨水，則機器可能偵測不到墨水匣。	更換 Brother 原廠墨水匣。如果錯誤訊息仍然存在，請聯絡 Brother 客戶服務或您當地的 Brother 授權維修中心。
	必須更換墨水匣。	更換 Brother 原廠墨水匣。
	新墨水匣有氣泡。	慢慢轉動墨水匣，使墨水供應端向下，然後重新安裝墨水匣。
	安裝了錯誤型號的 Brother 墨水匣。	檢查墨水匣的型號，然後安裝正確的墨水匣。
[無法偵測墨水]	如果您正在使用的墨水並非 Brother 原廠墨水，則機器可能偵測不到剩餘墨水量。	更換 Brother 原廠墨水匣。如果錯誤訊息仍然存在，請聯絡 Brother 客戶服務或您當地的 Brother 授權維修中心。
[無法掃描 xx]	機器發生機械故障。	中斷機器電源數分鐘，然後重新連接。 如果無法列印接收的傳真，斷開機器電源前將其傳送到其他傳真設備或電腦，以免丟失任何重要訊息。然後，中斷機器電源數分鐘並重新連接。 >> 相關資訊: 轉移您的傳真或傳真日誌報告
[無法清洗 xx] [無法初始化 xx] [無法列印 xx]	機器發生機械故障。 -或者- 機器中進入了如迴紋針或破損紙張之類的異物。	打開掃描器蓋，清除機器中的所有異物和紙屑。如果錯誤訊息仍然存在，請中斷機器電源數分鐘，然後重新連接。 >> 相關資訊: 機器內部和前部卡紙 (A 內部/前方卡紙) 如果無法列印接收的傳真，斷開機器電源前將其傳送到其他傳真設備或電腦，以免

錯誤訊息	原因	動作
		<p>丟失任何重要訊息。然後，中斷機器電源數分鐘並重新連接。</p> <p>➤➤ <i>相關資訊: 轉移您的傳真或傳真日誌報告</i></p>
[無進紙]	<p>機器缺紙，或紙張沒有正確放入紙匣。</p>	<p>執行下列其中一個動作：</p> <ul style="list-style-type: none"> 重新將紙張放入紙匣，然後按 ▶。 取出紙張，再重新將其放入紙匣，然後按 ▶。 <p>➤➤ <i>相關資訊: 放入紙張</i></p>
	(DCP-J572DW) 紙張未放置在手動進紙口的中間位置。	<p>取出紙張並重新放在手動進紙口的中間位置，然後遵循液晶螢幕上的說明執行操作。</p> <p>➤➤ <i>相關資訊: 將紙張放入手動進紙口</i></p>
	卡紙清除蓋沒有正確關閉。	<p>確保卡紙清除蓋兩端已正確關閉。</p> <p>➤➤ <i>相關資訊: 印表機卡紙</i></p>
	取紙滾軸表面上積有紙塵。	<p>清潔取紙滾軸。</p> <p>➤➤ <i>相關資訊: 清潔取紙滾軸</i></p>
[無裝置]	設置 Wi-Fi Direct 網路時，Brother 機器找不到您的行動裝置。	<ul style="list-style-type: none"> 確定您的機器和行動裝置均處於 Wi-Fi Direct 模式。 將您的行動裝置移至離 Brother 機器較近的地方。 將您的 Brother 機器和行動裝置移至無障礙的區域。 如果您正在手動配置 Wi-Fi Direct 網路，確定您已輸入正確的密碼。 如果您的行動裝置提供關於如何獲取 IP 位址的配置頁面，確定已透過 DHCP 配置了行動裝置的 IP 位址。
[無墨盒]	墨水匣安裝不正確。	<p>取出新墨水匣，然後重新穩妥地慢慢裝入，直到其卡入定位。</p> <p>➤➤ <i>相關資訊: 更換墨水匣</i></p>
[無應答/忙線]	您撥打的號碼無應答或忙線中。	請確認號碼並再試一次。
[無檔案]	媒體驅動器中的記憶卡或 USB 快閃記憶卡中沒有包含 .JPG 檔案。	重新將正確的記憶卡或 USB 快閃記憶卡插入插槽。
[傳真記憶體不足]	傳真記憶體已滿。	<p>列印記憶體中的傳真。</p> <p>➤➤ <i>相關資訊: 列印儲存在機器記憶體中的傳真</i></p>
[僅黑白列印] [更換墨水匣]	<p>一個或多個彩色墨水匣中的墨水已耗盡。</p> <p>您可以在黑白模式下使用本機器，視乎列印的頁數，大約可使用四星期。</p> <p>當液晶螢幕上顯示此訊息時，各項操作運作方式如下：</p> <ul style="list-style-type: none"> 列印 如果在基本標籤中將媒體類型設定為普通紙，且在印表機驅動程式的進階標籤中選擇了灰階，您可以將本機器用作黑白印表機。 複印 如果紙張類型設定為[普通紙]，您可以執行黑白複印。 傳真 	<p>更換墨水匣。</p> <p>➤➤ <i>相關資訊: 更換墨水匣</i></p> <p>原因欄列出了出現此錯誤後可用於操作本機器的選項，但若發生以下情況，直到更換墨水匣後方可使用本機器：</p> <ul style="list-style-type: none"> 如果您拔掉機器的電源線插頭或取出墨水匣。 如果您在機器上或印表機驅動程式中選擇慢乾紙選項。

錯誤訊息	原因	動作
	如果紙張類型設定為 [普通紙]，本機器將接收並列印黑白傳真。	
[廢墨盒將滿]	廢墨盒幾乎裝滿。	不久後必須更換廢墨盒。請聯絡 Brother 客戶服務中心或 Brother 授權維修中心。 <ul style="list-style-type: none"> 廢墨盒吸收列印頭清潔過程中釋放的少量墨水。
[墨水不足]	一個或多個墨水匣中的墨水即將耗盡。如果發送機器具有轉換功能，彩色傳真將以黑白方式被列印到機器中。	訂購新墨水匣。您可以繼續列印，直到液晶螢幕上顯示 [更換墨水匣]。 ➤➤ 相關資訊: 更換墨水匣 <ul style="list-style-type: none"> 即使墨水餘量低或需要更換墨水匣，仍可進行掃描。
[墨水收集器滿]	廢墨盒已滿。這些組件屬於定期維護組件，為了確保您的 Brother 機器能夠實現最佳性能，每使用一段時間可能需要更換一次。由於這些組件屬於定期維護組件，它們的更換不在保固範圍之內。這些項目的更換需求及更換週期視乎清潔墨水系統所需的清洗和沖洗次數而定。對廢墨盒進行清洗和沖洗操作時需要消耗一些墨水。視乎情況不同，清潔機器所需的清洗和沖洗次數也會有所差異。例如，因為機器開啟後會自動啟動清潔程序，所以頻繁地開關機器將增加清潔次數。使用 Brother 之外的其他品牌墨水可能導致頻繁清潔，這是因為其他品牌的墨水可能造成列印品質下降，而進行清潔可避免品質下降。機器所需清潔次數越多，墨水收集器或沖洗槽充滿的速度就越快。 使用非原廠耗材造成機器損壞不在產品保固範圍內。	必須更換廢墨盒。如需維修機器，請聯絡 Brother 客戶服務或您當地的 Brother 授權維修中心。
[墨水顏色不正確]	墨水匣安裝位置錯誤。	找出顏色與所在位置不匹配的墨水匣，然後將其移到正確位置。
[墨盒不正確]	墨水匣型號與本機器不相容。	驗證墨水匣型號是否與本機器相容。
[蓋子已打開]	掃描器蓋沒有鎖定在關閉位置。	抬起再關閉掃描器蓋。 確保 USB 或網路傳輸線 (如使用) 正確穿過溝槽，並沿著溝槽繞到機器後面。
	墨水匣蓋沒有鎖定在關閉位置。	完全關閉墨水匣蓋，直到其卡入定位。

DCP-J772DW/MFC-J690DW/MFC-J890DW

錯誤訊息	原因	動作
[A 內部/前方卡紙] [重現 A 內部/前方卡紙情況]	機器內發生卡紙。 在手動進紙槽中放入了兩張或以上的紙張。 -或者- 在觸控式螢幕上顯示 [放置紙張的位置] 之前已在手動進紙口中放入了一張紙。	取出卡紙。 ➤➤ 相關資訊: 機器內部和前部卡紙 (A 內部/前方卡紙) 確定紙張調整器設定為正確的紙張尺寸。 請勿在手動進紙口中一次放入兩張或以上的紙張。待觸控式螢幕上顯示 [放置紙張的位置] 後方可將下一張紙放入手動進紙口。 取出卡紙。 ➤➤ 相關資訊: 機器內部和前部卡紙 (A 內部/前方卡紙)
[B 前方卡紙] [重現 B 前方卡紙情況]	機器內發生卡紙。	取出卡紙。 ➤➤ 相關資訊: 機器前部卡紙 (B 前方卡紙) 確定紙張調整器設定為正確的紙張尺寸。

錯誤訊息	原因	動作
[C 後方卡紙]	機器內發生卡紙。	取出卡紙。 >> 相關資訊: 機器後部卡紙 (C 後方卡紙) 確定紙張調整器設定為正確的紙張尺寸。
	取紙滾軸表面上積有紙塵。	清潔取紙滾軸。 >> 相關資訊: 清潔取紙滾軸
[已達使用 Wi-Fi Direct 連接的裝置數量上限。]	Brother 機器為群組擁有者 (G/O) 時，最大數量的行動裝置已經連接到 Wi-Fi Direct 網路。	斷開 Brother 機器和另一台行動裝置之間的目前連接，然後再試著設置 Wi-Fi Direct 設定。可透過列印網路配置報告確認連接狀態。 >> 相關資訊: 列印網路設置報告
[文件卡紙/太長]	文件未正確插入或送入，或從自動進稿器掃描的文件太長。	取出卡住的文件，再按  。將文件正確放入自動進稿器中。 >> 相關資訊: 將文件放入自動進稿器 (ADF) >> 相關資訊: 文件卡紙
[未偵測到紙匣]	紙匣沒有完全插入。	慢慢地將紙匣完全推入機器。
	紙張或異物阻礙紙匣正確插入。	將紙匣從機器中拉出，然後取出卡紙或異物。如果無法找到或取出卡紙 >> 相關資訊: 印表機卡紙
[低溫]	室內溫度過低。	增加室內溫度後，待機器預熱至室內溫度。機器預熱至室內溫度後再試一次。
[更換墨水匣]	一個或多個墨水匣中的墨水已耗盡。機器將停止全部列印操作。如果記憶體可用，黑白傳真將被儲存到記憶體中。如果發送機器具有轉換功能，彩色傳真將以黑白方式被儲存到機器中。	更換墨水匣。 >> 相關資訊: 更換墨水匣 • 即使墨水餘量低或需要更換墨水匣，仍可進行掃描。
[使用一線兩號]	機器處於一線兩號制式模式。您無法將接收模式從手動變更為其他模式。	將一線兩號制式設定為關。 >> 相關資訊: 關閉一線兩號制式
[重複無進紙]	取紙滾軸表面上積有紙塵。	清潔取紙滾軸。 >> 相關資訊: 清潔取紙滾軸
[紙匣設定]	當用於確認紙張類型和尺寸的設定啟用時，將顯示此訊息。	若不想顯示此確認訊息，將此設定變更為關。 >> 相關資訊: 變更檢查紙張尺寸設定
[紙張尺寸不符]	紙張尺寸設定與紙匣中的紙張尺寸不匹配。 -或者- 沒有根據所使用紙張的尺寸標誌調整紙匣中的紙張指示。	1. 確保在機器螢幕上選擇的紙張尺寸與紙匣中的紙張尺寸匹配。 >> 相關資訊: 變更紙張尺寸和紙張類型 2. 確保以正確方向裝入紙張並根據所使用紙張的尺寸標誌調整紙張調整器。 >> 相關資訊: 放入紙張 3. 檢查紙張尺寸和紙張方向後，遵循液晶螢幕上的說明執行操作。
		如果正在從電腦列印，確保印表機驅動程式中選擇的紙張尺寸與紙匣中紙張的尺寸匹配。 >> 相關資訊: 列印設定 (Windows) 或 列印選項 (Mac)
[記憶體已滿]	機器的記憶體已滿。	如果正在發送傳真或執行複印操作： • 按  、[退出] 或 [關閉]，待正在執行的其他操作結束後再試一次。 • 按 [部分列印] 複印已掃描頁面。

錯誤訊息	原因	動作
		<ul style="list-style-type: none"> 清除記憶體中的資料。您可以關閉記憶體接收，釋放一些空間。 >> 相關資訊: 關閉記憶體接收 列印儲存在記憶體中的傳真。 >> 相關資訊: 列印儲存在機器記憶體中的傳真
[記憶體中剩餘的資料]	列印資料遺留在機器記憶體中。	按  。機器將取消工作，並將其從記憶體中清除。請再次嘗試列印。
[高溫]	室內溫度過高。	降低室內溫度後，待機器冷卻至室內溫度。機器冷卻後再試一次。
[通訊錯誤]	電話線路品質不良導致通訊錯誤。	再次發送傳真，或將機器連接到其他電話線路。若仍有問題，請聯絡電信公司並要求他們檢查您的電話線路。
[連接中斷]	其他人或其他人的傳真設備中斷撥號。	再次嘗試發送或接收。 如果通話反復停止且您正在使用 VoIP (IP 語音) 系統，請嘗試將相容性變更為基本 (VoIP)。 >> 相關資訊: 電話線路干擾/VoIP
[連接失敗]	設置 Wi-Fi Direct 網路期間，Brother 機器和行動裝置之間無法通訊。	<ul style="list-style-type: none"> 將您的行動裝置移至離 Brother 機器較近的地方。 將您的 Brother 機器和行動裝置移至無障礙的區域。 如果您使用的是 WPS 的 PIN 方式，確定您已輸入正確的 PIN。
[連接錯誤]	在同一時間有其他裝置也正在嘗試連接到 Wi-Fi Direct 網路。	確定沒有其他裝置嘗試連接到 Wi-Fi Direct 網路，然後再試著設置 Wi-Fi Direct 設定。
[媒體已滿。]	您正在使用的記憶卡或 USB 快閃儲存裝置已包含 999 個檔案。	僅當記憶卡或 USB 快閃記憶卡中的檔案少於 999 個時，您的機器才能向其儲存檔案。刪除不需要的檔案，然後再試一次。
	您正在使用的記憶卡或 USB 快閃儲存裝置沒有足夠的剩餘空間掃描文件。	刪除記憶卡或 USB 快閃記憶卡中不需要的檔案以釋放一些空間，然後再試一次。
[媒體卡錯誤]	啟動本機器時，本機器上有多個資料儲存裝置。本機器每次僅可以讀取一個記憶卡或 USB 快閃記憶卡。	移除不使用的記憶卡或 USB 快閃記憶卡。
[媒體卡錯誤]	記憶卡已損壞或錯誤格式化，或者記憶卡有問題。	<p>從機器的媒體驅動器 (插槽) 移除記憶卡，並正確格式化該記憶卡。</p> <p>重新將記憶卡穩妥地插入插槽，以確保其位置正確。如果錯誤仍然存在，插入一個您確定無故障的記憶卡，以檢查機器的媒體驅動器 (插槽) 是否正確。</p>
[無來電顯示]	沒有來電記錄。您沒有接收到來電，或者沒有向電信公司登記來電顯示服務。	如果您想使用來電顯示功能，請聯絡電話公司。 >> 相關資訊: 來電顯示
[無法偵測]	您安裝新墨水匣的過程太快，機器無法偵測到該墨水匣。	取出新墨水匣，然後重新穩妥地慢慢裝入，直到其卡入定位。
	墨水匣安裝不正確。	>> 相關資訊: 更換墨水匣
	重新安裝了使用過的墨水匣。	取出使用過的墨水匣並安裝一個新墨水匣。
	如果您正在使用的墨水並非 Brother 原廠墨水，則機器可能偵測不到墨水匣。	更換 Brother 原廠墨水匣。如果錯誤訊息仍然存在，請聯絡 Brother 客戶服務或您當地的 Brother 授權維修中心。

錯誤訊息	原因	動作
	必須更換墨水匣。	更換 Brother 原廠墨水匣。
	安裝了錯誤型號的 Brother 墨水匣。	檢查墨水匣的型號，然後安裝正確的墨水匣。
[無法偵測墨水量]	如果您正在使用的墨水並非 Brother 原廠墨水，則機器可能偵測不到剩餘墨水量。	更換 Brother 原廠墨水匣。如果錯誤訊息仍然存在，請聯絡 Brother 客戶服務或您當地的 Brother 授權維修中心。
[無法掃描 xx]	機器發生機械故障。	中斷機器電源數分鐘，然後重新連接。 (MFC-J690DW) 如果無法列印接收的傳真，斷開機器電源前將其傳送到其他傳真設備或電腦，以免丟失任何重要訊息。然後，中斷機器電源數分鐘並重新連接。 (MFC-J890DW) 如果無法列印接收的傳真，將其傳送到其他傳真設備或您的電腦上。 ➤➤ 相關資訊: 轉移您的傳真或傳真日誌報告
[無法清洗 xx] [無法初始化 xx] [無法列印 xx]	機器發生機械故障。 -或者- 機器中進入了如迴紋針或破損紙張之類的異物。	打開掃描器蓋，清除機器中的所有異物和紙屑。如果錯誤訊息仍然存在，請中斷機器電源數分鐘，然後重新連接。 ➤➤ 相關資訊: 機器內部和前部卡紙 (A 內部/前方卡紙) (MFC-J690DW) 如果無法列印接收的傳真，斷開機器電源前將其傳送到其他傳真設備或電腦，以免丟失任何重要訊息。然後，中斷機器電源數分鐘並重新連接。 (MFC-J890DW) 如果無法列印接收的傳真，將其傳送到其他傳真設備或您的電腦上。 ➤➤ 相關資訊: 轉移您的傳真或傳真日誌報告
[無進紙]	機器缺紙，或紙張沒有正確放入紙匣。	執行下列其中一個動作： • 重新將紙張放入紙匣，然後遵循液晶螢幕上的說明執行操作。 • 取出紙張，再重新將其放入紙匣，然後遵循液晶螢幕上的說明執行操作。 ➤➤ 相關資訊: 放入紙張
	紙張未放置在手動進紙口的中間位置。	取出紙張並重新放在手動進紙口的中間位置，然後遵循液晶螢幕上的說明執行操作。 ➤➤ 相關資訊: 將紙張放入手動進紙口
	卡紙清除蓋沒有正確關閉。	確保卡紙清除蓋兩端已正確關閉。 ➤➤ 相關資訊: 印表機卡紙
	取紙滾軸表面上積有紙塵。	清潔取紙滾軸。 ➤➤ 相關資訊: 清潔取紙滾軸
[無裝置]	設置 Wi-Fi Direct 網路時，Brother 機器找不到您的行動裝置。	• 確定您的機器和行動裝置均處於 Wi-Fi Direct 模式。 • 將您的行動裝置移至離 Brother 機器較近的地方。 • 將您的 Brother 機器和行動裝置移至無障礙的區域。 • 如果您正在手動配置 Wi-Fi Direct 網路，確定您已輸入正確的密碼。

錯誤訊息	原因	動作
		<ul style="list-style-type: none"> 如果您的行動裝置提供關於如何獲取 IP 位址的配置頁面，確定已透過 DHCP 配置了行動裝置的 IP 位址。
[無墨盒]	墨水匣安裝不正確。	<p>取出新墨水匣，然後重新穩妥地慢慢裝入，直到其卡入定位。</p> <p>➤➤ 相關資訊:更換墨水匣</p>
[無應答/忙線]	您撥打的號碼無應答或忙線中。	請確認號碼並再試一次。
[無檔案]	媒體驅動器中的記憶卡或 USB 快閃記憶卡中沒有包含 .JPG 檔案。	重新將正確的記憶卡或 USB 快閃記憶卡插入插槽。
[集線器不可用。]	集線器或附帶有集線器的 USB 快閃記憶卡已連接到 USB 直接介面。	不支援集線器 (包括內置集線器的 USB 快閃儲存裝置)。拔下 USB 直接介面上的裝置。
[傳真記憶體不足]	傳真記憶體已滿。	<p>執行下列其中一個動作：</p> <ul style="list-style-type: none"> 清除記憶體中的資料。您可以關閉記憶體接收，釋放一些空間。 ➤➤ 相關資訊:關閉記憶體接收 列印記憶體中的傳真。 ➤➤ 相關資訊:列印儲存在機器記憶體中的傳真
[僅黑白單面列印] [更換墨水。]	<p>一個或多個彩色墨水匣中的墨水已耗盡。您可以在黑白模式下使用本機器，視乎列印的頁數，大約可使用四星期。</p> <p>當觸控式螢幕上顯示此訊息時，各項操作運作方式如下：</p> <ul style="list-style-type: none"> 列印 如果在基本標籤中將媒體類型設定為普通紙，且在印表機驅動程式的進階標籤中選擇了灰階，您可以將本機器用作黑白印表機。 複印 如果紙張類型設定為 [普通紙]，您可以執行黑白複印。 傳真 如果紙張類型設定為 [普通紙]，本機器將接收並列印黑白傳真。 	<p>更換墨水匣。</p> <p>➤➤ 相關資訊:更換墨水匣</p> <p>原因欄列出了出現此錯誤後可用於操作本機器的選項，但若發生以下情況，直到更換墨水匣後方可使用本機器：</p> <ul style="list-style-type: none"> 如果您拔掉機器的電源線插頭或取出墨水匣。 如果您在機器上或印表機驅動程式中選擇慢乾紙選項。
[裝置不可用] [移除前端連接器上的裝置，關閉機器後再重新啟動]	將已損壞的裝置連接到了 USB 直接介面。	從 USB 直接介面上拔掉此裝置，然後按  關閉再重新啟動本機器。
[裝置不可用] [請中斷連接 USB 裝置。]	將不支援的 USB 裝置或 USB 快閃記憶卡連接到了 USB 直接介面。	拔下 USB 直接介面上的裝置。關閉再重新啟動機器。
[廢墨盒將滿]	廢墨盒幾乎裝滿。	<p>不久後必須更換廢墨盒。請聯絡 Brother 客戶服務中心或 Brother 授權維修中心。</p> <ul style="list-style-type: none"> 廢墨盒吸收列印頭清潔過程中釋放的少量墨水。
[廢墨墊已滿]	廢墨盒已滿。這些組件屬於定期維護組件，為了確保您的 Brother 機器能夠實現最佳性能，每使用一段時間可能需要更換一次。由於這些組件屬於定期維護組件，它們的更換不在保固範圍之內。這些項目的更換需求及更換週期視乎清潔墨水系統所需的清洗和沖洗次數而定。對廢墨盒進行清洗和沖洗操作時需要消耗一些墨水。視乎情況不同，清潔機器所需的清洗和沖洗次數也會有所差異。例如，因為機器開	必須更換廢墨盒。如需維修機器，請聯絡 Brother 客戶服務或您當地的 Brother 授權維修中心。

錯誤訊息	原因	動作
	<p>啟後會自動啟動清潔程序，所以頻繁地開關機器將增加清潔次數。使用 Brother 之外的其他品牌墨水可能導致頻繁清潔，這是因為其他品牌的墨水可能造成列印品質下降，而進行清潔可避免品質下降。機器所需清潔次數越多，墨水收集器或沖洗槽充滿的速度就越快。</p> <p>使用非原廠耗材造成機器損壞不在產品保固範圍內。</p>	
[墨水不足]	一個或多個墨水匣中的墨水即將耗盡。如果發送機器具有轉換功能，彩色傳真將以黑白方式被列印到機器中。	<p>訂購新墨水匣。您可以繼續列印，直到觸控式螢幕上顯示 [更換墨水匣]。</p> <p>➤➤ 相關資訊: 更換墨水匣</p> <ul style="list-style-type: none"> 即使墨水餘量低或需要更換墨水匣，仍可進行掃描。
[墨水顏色不正確]	墨水匣安裝位置錯誤。	找出顏色與所在位置不匹配的墨水匣，然後將其移到正確位置。
[墨盒不正確]	墨水匣型號與本機器不相容。	驗證墨水匣型號是否與本機器相容。
[蓋子已打開]	掃描器蓋沒有鎖定在關閉位置。	抬起再關閉掃描器蓋。
		確保電話線和介面線 (如使用) 正確穿過溝槽，並沿著溝槽繞到機器後面。
	墨水匣蓋沒有鎖定在關閉位置。	完全關閉墨水匣蓋，直到其卡入定位。
[觸控螢幕初始化失敗]	在電源初始化完成前按了觸控式螢幕。	確定沒有任何東西碰觸或放置在觸控式螢幕上 (尤其是插入機器電源線插頭時)。
	碎片可能會附著在觸控式螢幕底部及螢幕外框之間。	將一個硬紙板插入觸控式螢幕底部及螢幕外框之間，並前後滑動硬紙板，將碎片推出去。

✓ 相關資訊

- 故障排除
- 轉移您的傳真或傳真日誌報告
- 使用 Brother Web Connect 功能時的錯誤訊息
- 觸控式液晶螢幕概觀
- 列印網路設置報告
- 更換墨水匣
- 變更檢查紙張尺寸設定
- 電話線路干擾/VoIP
- 將文件放入自動進稿器 (ADF)
- 文件卡紙
- 關閉一線兩號制式
- 來電顯示
- 放入紙張
- 將紙張放入手動進紙口
- 印表機卡紙
- 清潔取紙滾軸
- 關閉記憶體接收
- 列印儲存在機器記憶體中的傳真
- 變更紙張尺寸和紙張類型
- 列印設定 (Windows)
- 列印選項 (Mac)

-
- 機器內部和前部卡紙 (A 內部/前方卡紙)
 - 機器前部卡紙 (B 前方卡紙)
 - 機器後部卡紙 (C 後方卡紙)
 - 紙張處理和列印問題
-

轉移您的傳真或傳真日誌報告

相關機型: MFC-J491DW/MFC-J690DW/MFC-J890DW

若液晶螢幕上顯示：

- [無法清洗 xx]
- [無法初始化 xx]
- [無法列印 xx]
- [無法掃描 xx]

我們建議您將傳真轉移至其他傳真設備或電腦。

➤➤ [相關資訊: 將傳真轉移至其他傳真設備](#)

➤➤ [相關資訊: 將傳真轉移至您的電腦](#)

亦可轉移傳真日誌報告，瞭解是否有傳真需要轉移。

➤➤ [相關資訊: 將傳真日誌報告轉移至其他傳真設備](#)



相關資訊

- [錯誤和維護訊息](#)
- [將傳真轉移至其他傳真設備](#)
- [將傳真轉移至您的電腦](#)
- [將傳真日誌報告轉移至其他傳真設備](#)
- [使用 PC-Fax 接收將接收到的傳真傳送到電腦 \(僅限 Windows\)](#)
- [將網路設定重設為出廠設定](#)
- [重置 Brother 機器](#)
- [重置功能概述](#)

將傳真轉移至其他傳真設備

相關機型: MFC-J491DW/MFC-J690DW/MFC-J890DW

若您未設定本機身分，則無法進入傳真轉移模式。



>> [MFC-J491DW](#)

>> [MFC-J690DW/MFC-J890DW](#)

MFC-J491DW

1. 按 **停止/退出** 暫時中斷錯誤。
2. 按 **設定**。
3. 按 **▲** 或 **▼** 選擇以下選項：
 - a. 選擇 [服務]。按 **OK**。
 - b. 選擇 [數據傳送]。按 **OK**。
 - c. 選擇 [傳真傳送]。按 **OK**。
4. 執行下列其中一項操作：
 - 若液晶螢幕上顯示 [無數據]，表示機器記憶體中沒有傳真。
按 **▶**，再按 **停止/退出**。
 - 輸入您要轉傳傳真的傳真號碼。
5. 按 **黑白啟動**。

MFC-J690DW/MFC-J890DW

1. 按  暫時中斷錯誤。
2. 按  [設定] > [所有設定] > [服務] > [數據傳送] > [傳真傳送]。
3. 執行下列其中一項操作：
 - 若觸控式螢幕上顯示 [無數據]，表示機器記憶體中沒有傳真。
按 [關閉]，再按 。
 - 輸入您要轉傳傳真的傳真號碼。
4. 按 [傳真開始]。

相關資訊

- [轉移您的傳真或傳真日誌報告](#)
- [設定本機身分](#)

將傳真轉移至您的電腦



相關機型: MFC-J491DW/MFC-J690DW/MFC-J890DW

您可將傳真從機器記憶體轉移到您的電腦。

>> [MFC-J491DW](#)

>> [MFC-J690DW/MFC-J890DW](#)

MFC-J491DW

1. 按 **停止/退出** 暫時中斷錯誤。
2. 確定您電腦上已安裝 Brother 軟體和驅動程式，再開啟電腦上的 **PC-FAX 接收**。執行下列其中一項操作：
 - Windows 7
從  (開始) 選單中選擇 **所有程式 > Brother > Brother Utilities**。
按一下下拉式選單並選擇您的型號名稱 (如果尚未選擇)。按一下左側導覽列中的 **PC-FAX**，再按一下 **接收**。
 - Windows 8 和 Windows 10
啟動  (**Brother Utilities**)，再按一下下拉式選單並選擇您的型號名稱 (如果尚未選擇)。按一下左側導覽列中的 **PC-FAX**，再按一下 **接收**。
3. 閱讀並確認電腦上的說明。
機器記憶體中的傳真將自動發送至您的電腦。



機器記憶體中的傳真未發送至電腦時：



確定已在機器上設定 [PC Fax 接收]。

按 **▲** 或 **▼** 選擇 [備份列印：開] 或 [備份列印：關]。按 **OK**。

若您設定 PC-Fax 接收時，機器記憶體中有傳真，液晶螢幕會詢問您是否要將傳真轉移至您的電腦。

按 **▶** 將記憶體中的所有傳真轉移至您的電腦。

MFC-J690DW/MFC-J890DW

1. 按  暫時中斷錯誤。
2. 確定您電腦上已安裝 Brother 軟體和驅動程式，再開啟電腦上的 **PC-FAX 接收**。執行下列其中一項操作：
 - Windows 7
從  (開始) 選單中選擇 **所有程式 > Brother > Brother Utilities**。
按一下下拉式選單並選擇您的型號名稱 (如果尚未選擇)。按一下左側導覽列中的 **PC-FAX**，再按一下 **接收**。
 - Windows 8 和 Windows 10
按一下  (**Brother Utilities**)，再按一下下拉式選單並選擇您的型號名稱 (如果尚未選擇)。按一下左側導覽列中的 **PC-FAX**，再按一下 **接收**。
3. 閱讀並確認電腦上的說明。
機器記憶體中的傳真將自動發送至您的電腦。



機器記憶體中的傳真未發送至電腦時：

確定已在機器上設定 [PC Fax 接收]。

若您設定 PC-Fax 接收時，機器記憶體中有傳真，觸控式螢幕會詢問您是否要將傳真轉移至您的電腦。

(MFC-J890DW) 如果傳真預覽設定為關，機器會詢問您是否要列印備份副本。

按 [是] 將記憶體中的所有傳真轉移至您的電腦。



相關資訊

- 轉移您的傳真或傳真日誌報告
- 使用 PC-Fax 接收將接收到的傳真傳送到電腦 (僅限 Windows)

將傳真日誌報告轉移至其他傳真設備

相關機型: MFC-J491DW/MFC-J690DW/MFC-J890DW

若您未設定本機身分，則無法進入傳真轉移模式。



>> [MFC-J491DW](#)

>> [MFC-J690DW/MFC-J890DW](#)

MFC-J491DW

1. 按 **停止/退出** 暫時中斷錯誤。
2. 按 **設定**。
3. 按 **▲** 或 **▼** 選擇以下選項：
 - a. 選擇 [服務]。按 **OK**。
 - b. 選擇 [數據傳送]。按 **OK**。
 - c. 選擇 [報告傳送]。按 **OK**。
4. 輸入您要轉傳傳真日誌報告的傳真號碼。
5. 按 **黑白啟動**。

MFC-J690DW/MFC-J890DW

1. 按  暫時中斷錯誤。
2. 按  [設定] > [所有設定] > [服務] > [數據傳送] > [報告傳送]。
3. 輸入您要轉傳傳真日誌報告的傳真號碼。
4. 按 [傳真開始]。

相關資訊

- [轉移您的傳真或傳真日誌報告](#)
- [設定本機身分](#)

使用 Brother Web Connect 功能時的錯誤訊息

如果發生錯誤，Brother 機器將顯示錯誤訊息。下表列出了常見錯誤訊息。

您可以自行更正大部分錯誤。如需更多提示，請轉到 Brother Solutions Center 網站 (support.brother.com) 上您的機器型號的常見問題&故障排除頁面。

連接錯誤

錯誤訊息	原因	動作
(DCP-J572DW/MFC-J491DW) [連接錯誤 02] [未連接網絡。請確認機器是否已連接至網絡。] (DCP-J772DW/MFC-J690DW/MFC-J890DW) [連接錯誤 02] [未連接網絡。請確認機器是否已連接至網絡。]	機器未連接到網絡。	<ul style="list-style-type: none"> • 確認網路連接正常。 • 如果開啟機器後不久即按下了[網路]或[應用程式]選項，則網路連接可能尚未建立。等待片刻，然後重試。
(DCP-J572DW/MFC-J491DW) [連接錯誤 03] [連接伺服器失敗。請檢查網路設定。] (DCP-J772DW/MFC-J690DW/MFC-J890DW) [連接錯誤 03] [連接伺服器失敗檢查網路設定]	<ul style="list-style-type: none"> • 網路或伺服器設定不正確。 • 網路或伺服器有問題。 	<ul style="list-style-type: none"> • 確認網路設定正確，或者稍等片刻，然後重試。 • 如果開啟機器後不久即按下了[網路]或[應用程式]選項，則網路連接可能尚未建立。等待片刻，然後重試。
(DCP-J572DW/MFC-J491DW) [連接錯誤 07] [連接伺服器失敗。請設定正確的日期和時間。] (DCP-J772DW/MFC-J690DW/MFC-J890DW) [連接錯誤 07] [連接伺服器失敗。請設定正確的日期和時間。]	日期和時間設定不正確。	正確設定日期和時間。請注意，如果機器的電源線斷開，可能會導致日期和時間設定重置為出廠設定。

驗證錯誤

錯誤訊息	原因	動作
[Authentication Error 01 (驗證錯誤 01)] [Incorrect PIN code. Enter PIN correctly. (密碼錯誤。正確輸入密碼。)]	您輸入的用於存取此服務的密碼不正確。密碼為將帳戶註冊到機器上時輸入的四位數號碼。	輸入正確的密碼。
[Authentication Error 02 (驗證錯誤 02)] [Incorrect or expired ID, or this temporary ID is already used. Enter correctly or reissue temporary ID. Temporary ID is valid for 24 hours after it is issued. (ID 不正確或已過期。或此臨時 ID 已被使用。正確輸入或重新發行臨時 ID。臨時 ID 發行後 24 小時內有效。)]	輸入的臨時 ID 不正確。 輸入的臨時 ID 已過期。臨時 ID 的有效期為 24 小時。	輸入正確的臨時 ID。 重新申請 Brother Web Connect 存取權限，獲取一個新的臨時 ID，然後使用新 ID 將帳戶註冊到機器上。
[Authentication Error 03 (驗證錯誤 03)] [Display name has already been registered. Enter another display name. (顯示名稱已註冊。輸入其他顯示名稱。)]	輸入的顯示名稱已註冊到其他服務使用者。	輸入其他顯示名稱。

伺服器錯誤

錯誤訊息	原因	動作
[Server Error 01 (伺服器錯誤 01)] [Authentication failed. Do the following: 1. Go to http://bwc.brother.com to get a new temporary ID. 2. Press OK and enter your new temporary ID in the next screen. (驗證失敗。執行以下操作：1. 請轉到 http://bwc.brother.com 獲取新的臨時 ID。2. 按 OK 並在下一螢幕上輸入新的臨時 ID。)]	(存取服務所需的) 機器驗證資訊已過期或無效。	重新申請 Brother Web Connect 存取權限，獲取一個新的臨時 ID，然後使用新 ID 將帳戶註冊到機器上。
[Server Error 03 (伺服器錯誤 03)] [Failed to upload. Unsupported file or corrupt data. Confirm data of file. (上傳失敗。檔案不受支援或資料已損壞。確認檔案的資料。)]	您正在嘗試上傳的檔案存在以下其中一個問題： <ul style="list-style-type: none"> 檔案超出服務規定的像素、檔案大小等限制。 檔案類型不受支援。 檔案損毀。 	檔案無法使用： <ul style="list-style-type: none"> 檢查服務的大小或格式限制。 將檔案另存成另一種類型。 如有可能，獲取一個未損壞的新檔案版本。
[Server Error 13 (伺服器錯誤 13)] [Service temporarily unavailable. Try again later. (服務暫時無法使用。稍後再試一次。)]	服務存在故障，現在無法使用。	請稍候，然後再試一次。如果再次顯示此訊息，從電腦存取此服務，以確認其是否可用。

捷徑錯誤

錯誤訊息	原因	動作
[Shortcut Error 02 (捷徑錯誤 02)] [Account is invalid. Please register account and shortcut again after deleting this shortcut. (帳戶無效。刪除此捷徑後再註冊帳戶和捷徑。)]	因為註冊捷徑後刪除了帳戶，因此無法使用。	刪除此捷徑，然後重新註冊帳戶和捷徑。



相關資訊

- [錯誤和維護訊息](#)

文件卡紙

- 文件卡在自動進稿器的頂部
- 文件卡在自動進稿器裝置內部
- 移除自動進稿器中卡住的紙屑
- 錯誤和維護訊息

文件卡在自動進稿器的頂部

相關機型: MFC-J491DW/MFC-J690DW/MFC-J890DW

1. 從自動進稿器中取出所有未被卡住的紙張。
2. 打開自動進稿器上蓋。
3. 向上拉出卡住的文件。

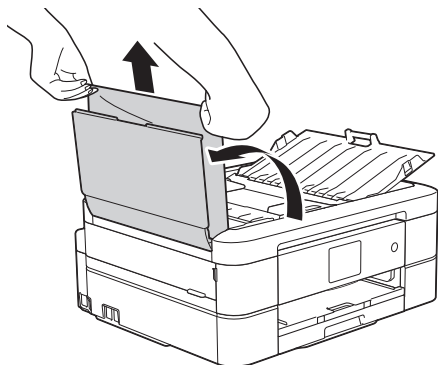

4. 關閉自動進稿器上蓋。
5. 按停止/退出或 。

重要事項

為避免以後文件卡紙，請向下按自動進稿器上蓋的中間將其正確關閉。

✓ 相關資訊

- [文件卡紙](#)

文件卡在自動進稿器裝置內部

相關機型: MFC-J491DW/MFC-J690DW/MFC-J890DW

1. 從自動進稿器中取出所有未被卡住的紙張。
2. 抬起原稿蓋。
3. 向左拉出卡住的文件。

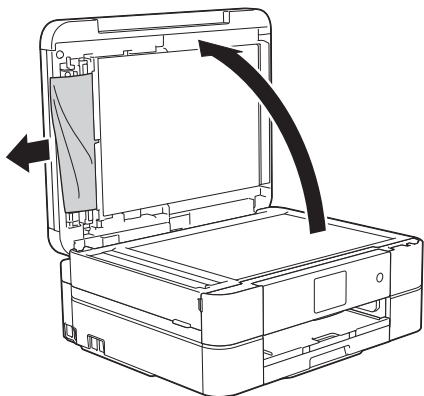

4. 關閉原稿蓋。
5. 按停止/退出或 .

重要事項

為避免以後文件卡紙，請向下按自動進稿器上蓋的中間將其正確關閉。

✓ 相關資訊

- [文件卡紙](#)

移除自動進稿器中卡住的紙屑

相關機型: MFC-J491DW/MFC-J690DW/MFC-J890DW

1. 抬起原稿蓋。
2. 將卡片等一小片硬紙插入自動進稿器，以推出小紙屑。

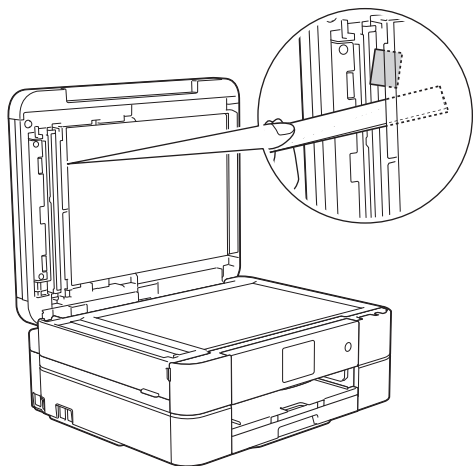

3. 關閉原稿蓋。
4. 按停止/退出或 .

重要事項

為避免以後文件卡紙，請向下按自動進稿器上蓋的中間將其正確關閉。

✓ 相關資訊

- [文件卡紙](#)

印表機卡紙

找到並取出卡紙。

- [機器內部和前部卡紙 \(A 內部/前方卡紙\)](#)
- [機器前部卡紙 \(B 前方卡紙\)](#)
- [機器後部卡紙 \(C 後方卡紙\)](#)
- [錯誤和維護訊息](#)
- [紙張處理和列印問題](#)

機器內部和前部卡紙 (A 內部/前方卡紙)

如果液晶螢幕上顯示 [A 內部/前方卡紙] 或 [重現 A 內部/前方卡紙情況]，請執行以下步驟：

1. 從電源插座上拔掉機器電源線插頭。

重要事項

(MFC-J491DW/MFC-J690DW)

拔掉機器電源線插頭前，您可以將儲存在機器記憶體中的傳真傳送到電腦或其他傳真設備，以防止丟失重要訊息。

2. 從機器中完全拉出紙匣 (1)。

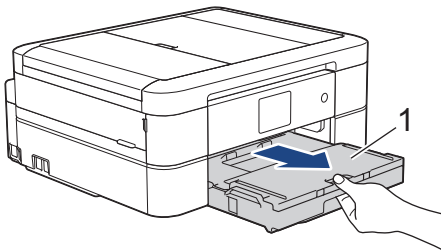

3. 拉動機器內的兩個綠色桿，以鬆開卡住的紙張。

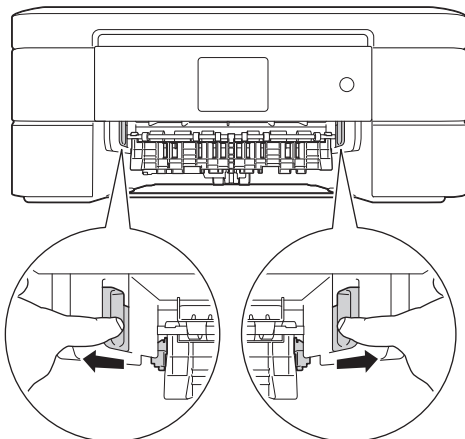

4. 用雙手分別握住機器兩側的塑膠突起處，抬起掃描器蓋 (1) 至打開位置。

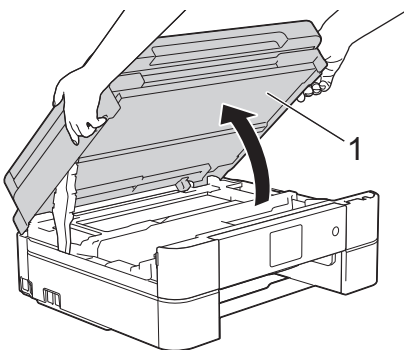

5. 從機器中慢慢拉出卡住的紙張 (1)。

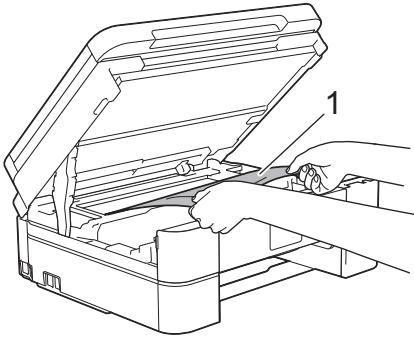

重要事項

- 切勿觸摸編碼條，也就是橫跨機器寬度的一條薄塑膠 (1)，否則可能會損壞機器。

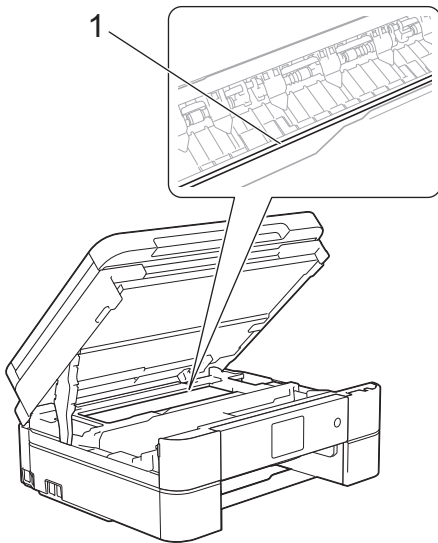

- 如果列印頭位於右角 (2) (如圖所示)，您可能無法再移動列印頭。請按照下列步驟：
 - 關閉掃描器蓋，然後重新連接電源線。
 - 重新打開掃描器蓋，然後按住 **停止/退出** 或 **✘**，直至列印頭移至中間位置。
 - 拔掉機器電源線插頭，取出卡紙。

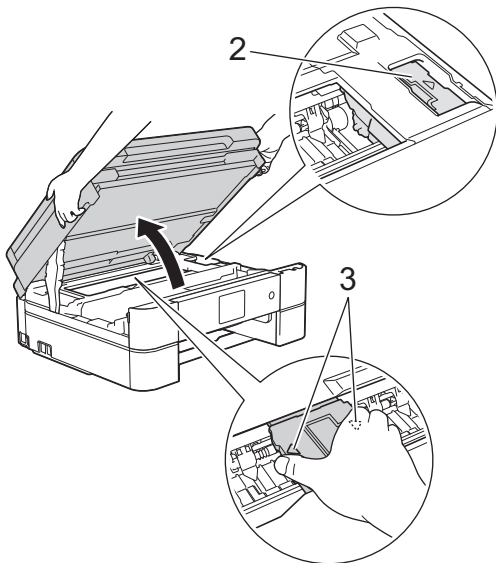

- 如果紙張卡在列印頭下面，請拔掉機器電源線插頭，然後移動列印頭取出卡紙。握住帶三角形標記的凹面區域 (3) (如插圖所示) 移動列印頭。
- 如果墨水濺到您的皮膚或衣服上，請立即用肥皂或洗滌劑進行清洗。



如果液晶螢幕錯誤訊息為「重現 A 內部/前方卡紙情況」，移動列印頭 (如有需要)，以取出該區域中的殘餘紙張。確保機器內部角落 (1) 和 (2) 處沒有遺留紙片。

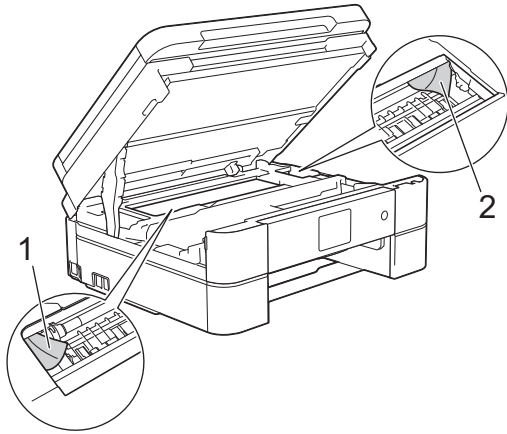

完成後，繼續執行下一步驟。

6. 用雙手輕輕關閉掃描器蓋。

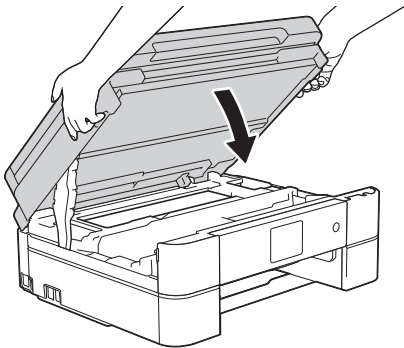

7. 從機器中慢慢拉出卡住的紙張 (1)。

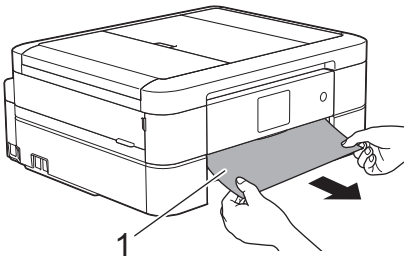



如果液晶螢幕錯誤訊息為[重現 A 內部/前方卡紙情況]，執行以下操作：

- a. 仔細檢查確保內部 (1) 沒有紙片。

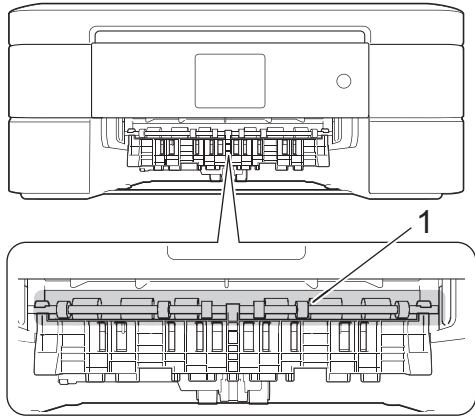

- b. 捏住兩個桿 (1)，然後打開機器後部的卡紙清除蓋。

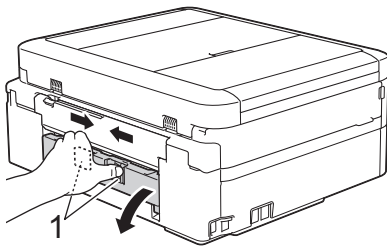

- c. 從機器中慢慢拉出卡住的紙張。

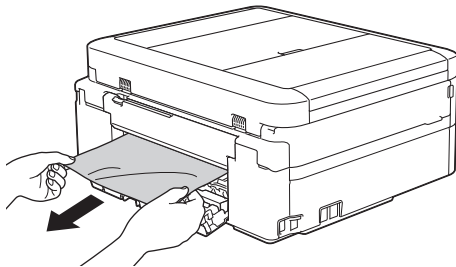

- d. 關閉卡紙清除蓋。確保蓋子已關緊。

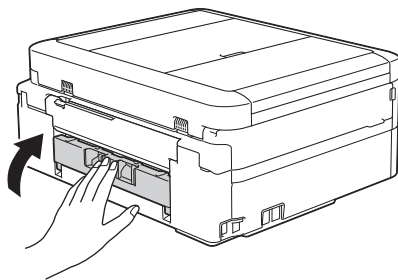

完成後，繼續執行下一步驟。

8. 將紙匣穩固地推回機器內。

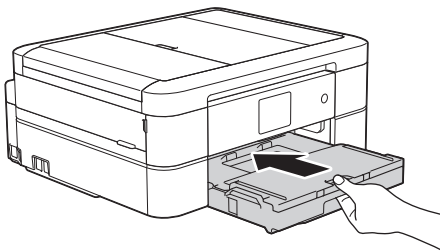

9. 將紙匣推入機器後，拉出紙張支撐板 (1) 直到其卡入定位，然後展開出紙托盤 (2)。

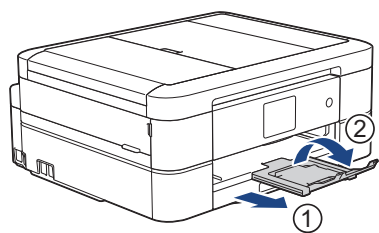

10. 重新連接電源線。

✓ 相關資訊

- [印表機卡紙](#)
 - [錯誤和維護訊息](#)
-

機器前部卡紙 (B 前方卡紙)

如果液晶螢幕上顯示 [B 前方卡紙] 或 [重現 B 前方卡紙情況]，請執行以下步驟：

1. 從電源插座上拔掉機器電源線插頭。

重要事項

(MFC-J491DW/MFC-J690DW)

拔掉機器電源線插頭前，您可以將儲存在機器記憶體中的傳真傳送到電腦或其他傳真設備，以防止丟失重要訊息。

2. 從機器中完全拉出紙匣 (1)。

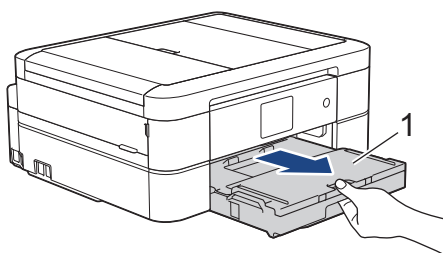

3. 拉動機器內的兩個綠色桿，以鬆開卡住的紙張。

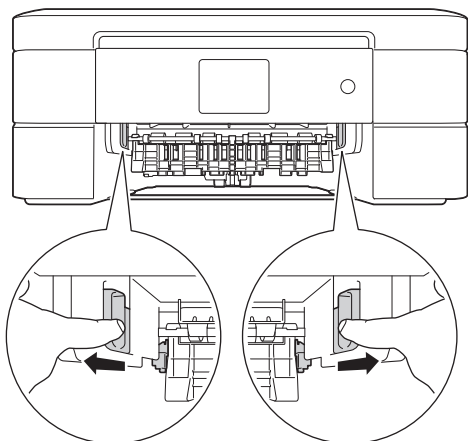

4. 慢慢拉出卡紙 (1)。

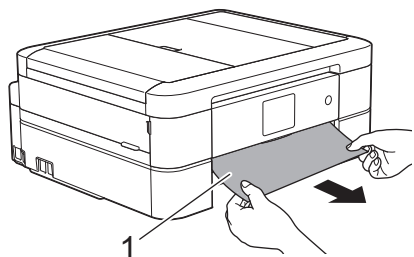



如果液晶螢幕錯誤訊息為[重現 B 前方卡紙情況]，執行以下操作：

- a. 仔細檢查確保內部 (1) 沒有紙片。

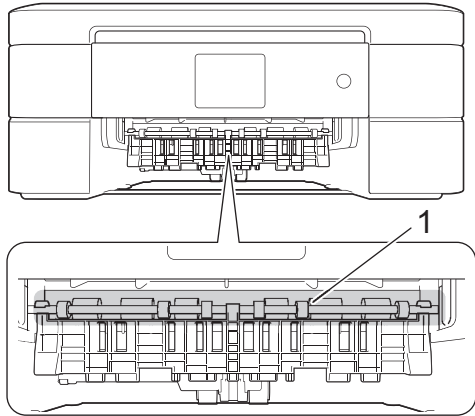

- b. 捏住兩個桿 (1)，然後打開機器後部的卡紙清除蓋。

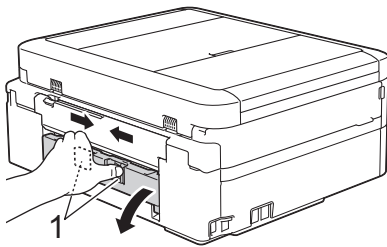

- c. 從機器中慢慢拉出卡住的紙張。

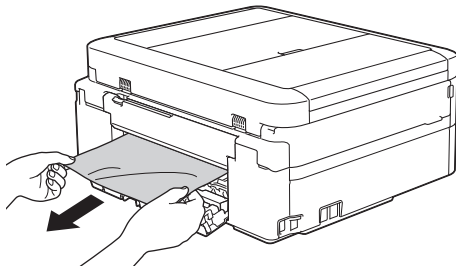

- d. 關閉卡紙清除蓋。確保蓋子已關緊。

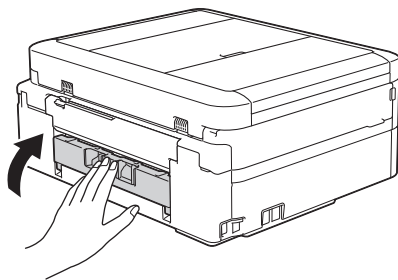

完成後，繼續執行下一步驟。

5. 將紙匣穩固地推回機器內。

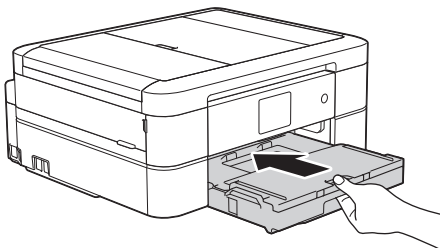

6. 將紙匣推入機器後，拉出紙張支撐板 (1) 直到其卡入定位，然後展開出紙托盤 (2)。

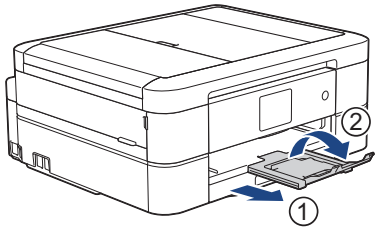

7. 重新連接電源線。

✓ 相關資訊

- [印表機卡紙](#)
 - [錯誤和維護訊息](#)
-

機器後部卡紙 (C 後方卡紙)

如果液晶螢幕上顯示 [C 後方卡紙]，請執行以下步驟：

1. 從電源插座上拔掉機器電源線插頭。

重要事項

(MFC-J491DW/MFC-J690DW)

拔掉機器電源線插頭前，您可以將儲存在機器記憶體中的傳真傳送到電腦或其他傳真設備，以防止丟失重要訊息。

2. 從機器中完全拉出紙匣 (1)。

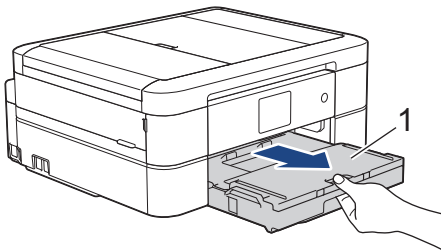

3. 拉動機器內的兩個綠色桿，以鬆開卡住的紙張。

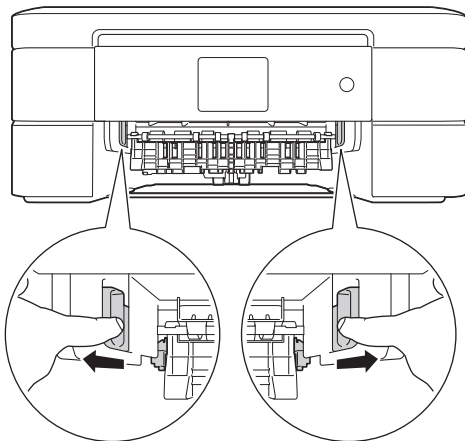

視乎紙張尺寸，從機器前部比從機器後部更容易取出卡紙。

4. 捏住兩個桿 (1)，然後打開機器後部的卡紙清除蓋。

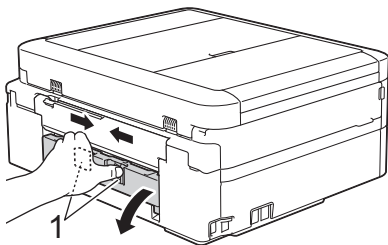

5. 從機器中慢慢拉出卡住的紙張。

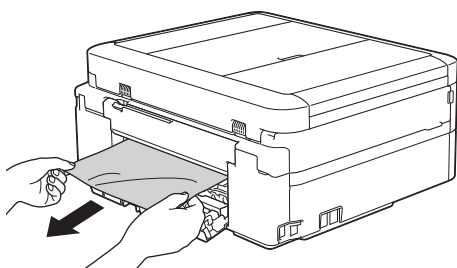

6. 關閉卡紙清除蓋。確保蓋子已關緊。

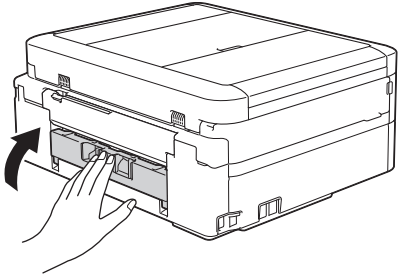

7. 將紙匣穩固地推回機器內。

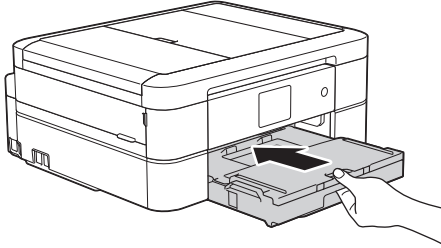

8. 將紙匣推入機器後，拉出紙張支撐板 (1) 直到其卡入定位，然後展開出紙托盤 (2)。

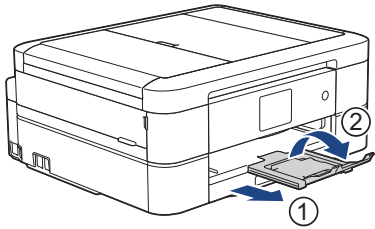

9. 重新連接電源線。



其他卡紙清除操作

(DCP-J572DW/DCP-J772DW/MFC-J690DW/MFC-J890DW)

如果液晶螢幕錯誤信息持續顯示，且您反復遇到卡紙問題，請執行以下操作：

1. 從電源插座上拔掉機器電源線插頭，然後打開手動進紙口蓋。
2. 將一張 A4 或 Letter 尺寸的厚紙，如光面相紙，裝入手動進紙口中。將紙張插入手動進紙口深處。

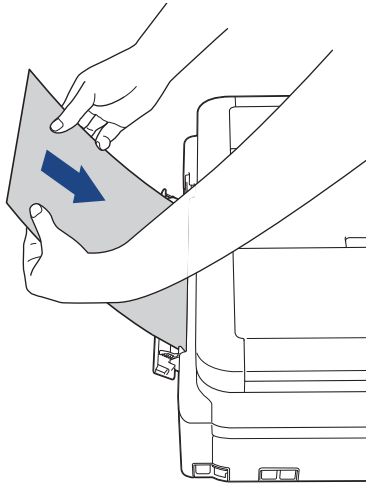

3. 重新連接電源線。

放入手動進紙口的紙張將進入機器，然後再從輸出口輸出。如果厚紙推出任何卡紙，取出卡紙。

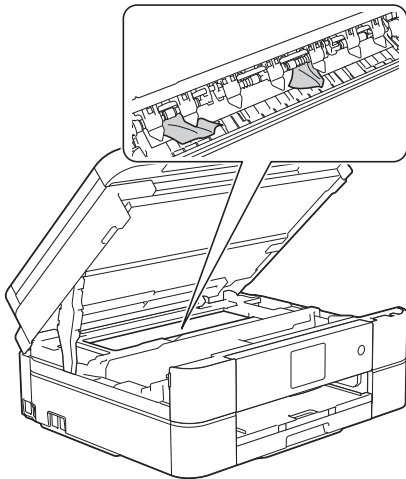

相關資訊

- [印表機卡紙](#)
- [錯誤和維護訊息](#)

機器問題



如需技術協助，請聯絡 Brother 客戶支援。

如果您認為本機器有問題，請檢查以下各主題。您可自行修正多數問題。

如需其他協助，請轉到 Brother Solutions Center 網站 (support.brother.com) 上您的機器型號的常見問題&故障排除頁面。

如果不是使用 Brother 的耗材，可能會影響列印品質、硬體效能及機器穩定性。

- [紙張處理和列印問題](#)
- [電話和傳真問題](#)
- [其他問題](#)
- [網路問題](#)
- [Google Cloud Print 問題](#)
- [AirPrint 問題](#)

紙張處理和列印問題

列印問題

問題	建議
無印出文件	<p>確定已安裝並選擇正確的印表機驅動程式。</p> <p>檢查機器螢幕上是否顯示錯誤訊息。</p> <p>➤➤ 相關資訊: 錯誤和維護訊息</p> <p>確保機器已連線：</p> <ul style="list-style-type: none"> Windows Server 2008 按一下  (開始) > 控制台 > 硬體和音效 > 印表機。在 Brother MFC-XXXX Printer 上按一下滑鼠右鍵 (其中 XXXX 是您的型號名稱)。確定沒有列出線上使用印表機。如果列出，按一下該選項設定驅動程式連線。 Windows 7 和 Windows Server 2008 R2 按一下  (開始) > 裝置和印表機。在 Brother MFC-XXXX Printer (其中 XXXX 是您的型號名稱) 上按一下滑鼠右鍵，然後按一下 查看列印工作。按一下選單列中的 印表機。確定沒有選擇以離線方式使用印表機。 Windows 8 將滑鼠游標移到桌面右下角。出現選單列時，按一下 設定 > 控制台。在 硬體和音效 群組中，按一下 檢視裝置和印表機。在 Brother MFC-XXXX Printer 上按一下滑鼠右鍵 (其中 XXXX 是您的型號名稱)。按一下 查看列印工作。如果出現印表機驅動程式選項，選擇您的印表機驅動程式。按一下選單列中的 印表機，確定沒有選擇以離線方式使用印表機。 Windows 10 和 Windows Server 2016 按一下  > Windows 系統 > 控制台。在 硬體和音效 群組中，按一下 檢視裝置和印表機。在 Brother MFC-XXXX Printer 上按一下滑鼠右鍵 (其中 XXXX 是您的型號名稱)。按一下 查看列印工作。如果出現印表機驅動程式選項，選擇您的印表機驅動程式。按一下選單列中的 印表機，確定沒有選擇以離線方式使用印表機。 Windows Server 2012 將滑鼠游標移到桌面右下角。出現選單列時，按一下 設定 > 控制台。在 硬體 群組中，按一下 檢視裝置和印表機。在 Brother MFC-XXXX Printer 上按一下滑鼠右鍵 (其中 XXXX 是您的型號名稱)。按一下 檢視裝置和印表機。如果出現印表機驅動程式選項，選擇您的印表機驅動程式。按一下選單列中的 印表機，確定沒有選擇以離線方式使用印表機。 Windows Server 2012 R2 按一下 開始 螢幕上的 控制台。在 硬體 群組中，按一下 檢視裝置和印表機。在 Brother MFC-XXXX Printer 上按一下滑鼠右鍵 (其中 XXXX 是您的型號名稱)。按一下 檢視裝置和印表機。如果出現印表機驅動程式選項，選擇您的印表機驅動程式。按一下選單列中的 印表機，確定沒有選擇以離線方式使用印表機。 <p>一個或多個墨水匣中的墨水已耗盡。</p> <p>➤➤ 相關資訊: 更換墨水匣</p> <p>如果印表機驅動程式多工緩衝處理器中留有未列印的舊資料，這將阻止機器列印新列印工作。打開印表機圖示，然後刪除所有資料，如下所示：</p> <ul style="list-style-type: none"> Windows Server 2008 按一下  (開始) > 控制台 > 硬體和音效 > 印表機。 Windows 7 和 Windows Server 2008 R2 按一下  (開始) > 裝置和印表機 > 印表機和傳真。 Windows 8

問題	建議
	<p>將滑鼠游標移到桌面右下角。出現選單列時，按一下設定 > 控制台。在硬體和音效群組中，按一下檢視裝置和印表機 > 印表機。</p> <ul style="list-style-type: none"> Windows 10 和 Windows Server 2016 按一下  > Windows 系統 > 控制台。在 硬體和音效群組中，按一下檢視裝置和印表機 > 印表機。 Windows Server 2012 將滑鼠游標移到桌面右下角。出現選單列時，按一下設定 > 控制台。在硬體群組中，按一下檢視裝置和印表機 > 印表機。 Windows Server 2012 R2 按一下開始螢幕上的控制台。在硬體群組中，按一下檢視裝置和印表機 > 印表機。 Mac 按一下系統偏好設定 > 印表機與掃描器。
螢幕顯示文件時有出現頁首或頁尾，但未顯示在印出的文件上。	<p>頁面頂端和底端有不可列印的區域。請調整文件的上下邊界，以列印頁首或頁尾。 >> 相關資訊: 不可列印的區域</p>
無法執行「版面配置」列印。	<p>確定應用程式和印表機驅動程式中的紙張尺寸設定相同。</p>
列印速度太慢。	<p>嘗試變更印表機驅動程式設定。使用最高解析度進行列印時，資料處理、發送和列印需要更長的時間。嘗試使用印表機驅動程式中的其他品質設定，如下所示：</p> <ul style="list-style-type: none"> Windows 在印表機驅動程式中，取消勾選進階標籤上的色彩增強核取方塊。 Mac 在印表機驅動程式中，選擇色彩設定，按一下進階色彩設定，確保您取消勾選色彩增強核取方塊。 <p>關閉無邊界列印功能。無邊界列印比正常列印需要更長時間。 >> 相關資訊: 列印設定 (Windows)或 列印照片 (Mac)</p> <p>關閉靜音模式設定。靜音模式下列印速度較慢。 >> 相關資訊: 降低列印噪音</p>

列印品質問題

問題	建議
列印品質不良	<p>檢查列印品質。 >> 相關資訊: 檢查列印品質</p> <p>確保印表機驅動程式中的媒體類型設定或機器選單中的紙張類型設定與您正在使用的紙張類型相匹配。 >> 相關資訊: 變更紙張尺寸和紙張類型 >> 相關資訊: 列印設定 (Windows)或 列印選項 (Mac)</p> <p>確保已更換新的墨水匣。以下情況可能會造成墨水堵塞：</p> <ul style="list-style-type: none"> 墨水匣包裝上標示的有效期已過。 墨水匣已放置在機器中半年以上。 墨水匣在使用前可能儲存不當。 <p>確保您正在使用 Brother 原廠墨水。Brother 建議您僅使用原廠墨水匣，不要在空墨水匣中裝入其他品牌的墨水。</p> <p>確保您正在使用建議的紙張類型。 >> 相關資訊: 可接受的紙張和其他列印媒體</p> <p>機器的建議使用環境溫度為 20°C ~ 33°C。</p>
文字或圖形中有白線。	<p>清潔列印頭。 >> 相關資訊: 從 Brother 機器清潔列印頭</p>

問題	建議
	<p>➤➤ 相關資訊: <i>從電腦清潔列印頭 (Windows)或從電腦清潔列印頭 (Mac)</i></p> <p>確保您正在使用 Brother 原廠墨水。</p> <p>嘗試使用建議的紙張類型。</p> <p>➤➤ 相關資訊: <i>可接受的紙張和其他列印媒體</i></p> <p>為延長列印頭使用壽命、最大限度地節約墨水以及維持列印品質，Brother 建議您不要頻繁地拔出機器電源線插頭和/或長時間不插機器電源線插頭。我們建議您使用  關閉機器電源。使用  可將機器耗電量降至最低，其結果是定期但不頻繁的清潔列印頭。</p>
機器列印空白頁。	<p>檢查列印品質。</p> <p>➤➤ 相關資訊: <i>檢查列印品質</i></p> <p>確保您正在使用 Brother 原廠墨水。</p> <p>為延長列印頭使用壽命、最大限度地節約墨水以及維持列印品質，Brother 建議您不要頻繁地拔出機器電源線插頭和/或長時間不插機器電源線插頭。我們建議您使用  關閉機器電源。使用  可將機器耗電量降至最低，其結果是定期但不頻繁的清潔列印頭。</p>
字元和線條模糊。	<p>檢查列印對齊是否良好。</p> <p>➤➤ 相關資訊: <i>從 Brother 機器檢查列印對齊</i></p> <p>變更列印設定選項。</p> <p>➤➤ 相關資訊: <i>遇到列印問題時變更列印設定選項</i></p>
	
列印的文字或影像歪斜。	<p>確保紙張已正確裝入紙匣，且紙張調整器調整正確。</p> <p>➤➤ 相關資訊: <i>放入紙張</i></p> <p>確保卡紙清除蓋已正確關閉。</p>
列印頁面頂端中部有污跡。	<p>確保紙張不是太厚且沒有捲曲。</p> <p>➤➤ 相關資訊: <i>可接受的紙張和其他列印媒體</i></p>
列印頁面上有污跡或者似乎有墨水流痕。	<p>確保您正在使用建議的紙張類型。墨水乾透前切勿觸摸紙張。</p> <p>➤➤ 相關資訊: <i>可接受的紙張和其他列印媒體</i></p> <p>確保紙張列印面朝下裝入紙匣。</p> <p>確保您正在使用 Brother 原廠墨水。</p> <p>如果您正在使用相片紙，請確保將相片紙光面朝下裝入紙匣中，並確保已設定正確的紙張類型。如果您正透過電腦列印照片，請設定印表機驅動程式中的媒體類型。</p>
使用相片紙時上面有墨水污跡或墨水未乾透。	<p>請務必檢查紙張正反兩面。將光面 (列印面) 朝下放置。</p> <p>➤➤ 相關資訊: <i>變更紙張尺寸和紙張類型</i></p> <p>如果您使用的是光面相片紙，請確保紙張類型設定正確。</p>
頁面反面或底部有污跡。	<p>確保列印壓盤沒有被墨水弄髒。</p> <p>➤➤ 相關資訊: <i>清潔機器的列印壓盤</i></p> <p>確保您正在使用 Brother 原廠墨水。</p> <p>確保您正在使用托紙支撐板。</p> <p>➤➤ 相關資訊: <i>放入紙張</i></p> <p>確保進紙滾軸沒有被墨水弄髒。</p> <p>➤➤ 相關資訊: <i>清潔進紙滾軸</i></p>
機器在頁面上列印出密集的線條。	<p>Windows 在印表機驅動程式的基本標籤中選擇反順序列印。</p>
印出文件有皺褶。	<p>• Windows</p>

問題	建議
	<p>在印表機驅動程式中，選擇進階標籤，按一下其他列印選項，然後按一下進階色彩設定。取消勾選雙向列印核取方塊。</p> <ul style="list-style-type: none"> Mac <p>在印表機驅動程式中，選擇列印設定，按一下進階，選擇其他列印選項，然後取消勾選雙向列印核取方塊。</p>
	確保您正在使用 Brother 原廠墨水。

紙張處理問題

問題	建議
機器無法送入紙張。	<p>確保完全推入紙匣，直到聽到其卡入定位。</p> <p>確保已關閉機器後部的卡紙清除蓋。</p> <p>(DCP-J572DW/DCP-J772DW/MFC-J690DW) 使用普通紙時，將照片紙紙匣返回正常列印位置。 >> 相關資訊: 將相片紙或相片紙 L 裝入照片紙紙匣</p> <p>如果機器的液晶螢幕上顯示「卡紙」訊息且機器仍有問題 >> 相關資訊: 錯誤和維護訊息</p> <p>如果紙匣為空，請放入一疊新紙。</p> <p>如果紙匣有紙，請確定紙張平順。如果紙張捲曲，請將其弄平。有時取出紙張，翻面後再放回紙匣會有所幫助。</p> <p>減少紙匣中的紙張數量，再試一次。</p> <p>清潔取紙滾軸。 >> 相關資訊: 清潔取紙滾軸</p> <p>確定紙張規格適用於本機器。 >> 相關資訊: 紙張重量和厚度</p>
相片紙進紙不正確。	使用 Brother 相片紙列印時，請在紙匣中額外多放入一張相同的相片紙。紙疊包裝中額外包含有一張用於此目的的相片紙。
機器同時送入多頁紙張。	<ul style="list-style-type: none"> 確保紙張正確裝入紙匣。 取出紙匣中的全部紙張，充分散開紙疊後再放回紙匣。 確保沒有將紙匣內的紙張向前推得太深。 <p>>> 相關資訊: 放入紙張</p> <p>確保卡紙清除蓋已正確關閉。 >> 相關資訊: 印表機卡紙</p> <p>確保紙匣中的底墊乾淨清潔。 >> 相關資訊: 清潔底墊</p>
出現卡紙。	<p>>> 相關資訊: 印表機卡紙</p> <p>確定紙張調整器設定為正確的紙張尺寸。</p> <p>使用防卡紙設定。</p> <p>對於複印 >> 相關資訊: 遇到列印問題時變更列印設定選項</p> <p>對於列印 >> 相關資訊: 防止列印輸出髒污和卡紙 (Windows)或防止列印輸出髒污和卡紙 (Mac)</p>
使用雙面複印或雙面列印時卡紙。	<p>如果進行雙面複印或雙面列印時頻繁出現卡紙，進紙滾軸上可能沾有墨水。請清潔進紙滾軸。</p> <p>>> 相關資訊: 清潔進紙滾軸</p>

列印收到的傳真(MFC 型號)

問題	建議
<ul style="list-style-type: none"> • 壓縮列印 • 水平條紋 • 頂端和底端的句子被裁切 • 遺漏行 	一般是由於電話連接不佳造成的。進行複印；若您的複印看起來正常，可能是連接品質不佳、電話線路上有靜電或干擾。請要求對方再次發送傳真。
接收時有黑色線條。	發送者的掃描器可能需要清潔。要求發送方製作副本，瞭解問題是否出在發送端機器。嘗試從其他傳真設備接收。
左右邊界被裁切或單頁列印到兩個頁面上。	若收到的傳真被分割並列印於兩頁，或收到多餘的空白頁面，則表示您的紙張尺寸設定可能與所用紙張不相符。 >> 相關資訊: 變更紙張尺寸和紙張類型
	啟用自動縮小功能。 >> 相關資訊: 縮小過大傳入傳真的頁面尺寸
接收的彩色傳真僅以黑白列印。	更換墨水已耗盡的顏色的墨水匣，並請對方重新發送彩色傳真。 >> 相關資訊: 更換墨水匣

✓ 相關資訊

- [機器問題](#)
- [故障排除](#)
- [錯誤和維護訊息](#)
- [更換墨水匣](#)
- [不可列印的區域](#)
- [檢查列印品質](#)
- [變更紙張尺寸和紙張類型](#)
- [可接受的紙張和其他列印媒體](#)
- [從 Brother 機器清潔列印頭](#)
- [從電腦清潔列印頭 \(Windows\)](#)
- [從電腦清潔列印頭 \(Mac\)](#)
- [從 Brother 機器檢查列印對齊](#)
- [放入紙張](#)
- [將相片紙或相片紙 L 裝入照片紙紙匣](#)
- [清潔機器的列印壓盤](#)
- [清潔進紙滾軸](#)
- [清潔取紙滾軸](#)
- [印表機卡紙](#)
- [縮小過大傳入傳真的頁面尺寸](#)
- [紙張重量和厚度](#)
- [列印設定 \(Windows\)](#)
- [列印選項 \(Mac\)](#)
- [列印照片 \(Mac\)](#)
- [防止列印輸出髒污和卡紙 \(Windows\)](#)
- [防止列印輸出髒污和卡紙 \(Mac\)](#)
- [清潔底墊](#)
- [遇到列印問題時變更列印設定選項](#)
- [降低列印噪音](#)

電話和傳真問題

相關機型: MFC-J491DW/MFC-J690DW/MFC-J890DW

電話線路或連接

問題	建議
撥號不可用。(無撥號音)	<p>檢查所有線路連接。確定電話線插入牆上電話線插座與機器的 LINE 插座。在傳真模式下按免持聽筒按鍵，確定您的機器有撥號音。若您申請了 DSL 或 VoIP 服務，請要求服務供應商提供連接指示。</p> <p>如果您正在使用 VoIP 系統，請嘗試將 VoIP 設定變更為基本 (VoIP)。此操作將會降低數據機速度並關閉錯誤修正模式 (ECM)。</p> <p>➤➤ 相關資訊: 電話線路干擾/VoIP</p> <p>(僅適用於某些國家/地區。)</p> <p>變更音頻/脈衝設定。</p> <p>➤➤ 相關資訊: 設定音頻或脈衝撥號模式</p> <p>按免持聽筒按鍵並撥打號碼，手動發送傳真。等聽到傳真接收音之後，再按啟動按鍵。</p> <p>若無撥號音，將正常工作的電話和電話線連接至插座。然後，拿起外置電話的話筒並聆聽撥號音。如果仍沒有撥號音，請要求電信公司檢查線路和/或牆上電話線插座。</p>
有人撥號時，機器未回應。	<p>確定您的設定讓機器處於正確的接收模式。</p> <p>➤➤ 相關資訊: 選擇適當的接收模式</p> <p>檢查是否有撥號音。可能的話，撥電話給您的機器並收聽其回應。若仍沒有回應，請確定電話線已插入牆上電話線插座與機器的 LINE 插座。在傳真模式下按免持聽筒按鍵，確定您的機器有撥號音。如果您撥打本機器時沒有響鈴，請聯絡電信公司以檢查線路。</p>

處理來電

問題	建議
機器以 CNG 音調的方式「收聽」聲音。	<p>若傳真偵測設為開啟，您的機器會對聲音較為敏感。可能會將特定語音或線上音樂誤判為傳真設備撥號，並以傳真接收音回應。請按停止/退出或  停用機器。嘗試關閉傳真偵測以避免此問題。</p> <p>➤➤ 相關資訊: 設定傳真偵測</p>
發送傳真撥號至機器。	<p>若是以分機或外置電話回應，請按遠端傳真接收密碼 (出廠設定為 *51)。若是以外置電話回應，請按啟動按鍵接收傳真。</p> <p>機器回應時，請掛斷。</p>
單一線路上的自訂功能。	<p>若您機器的相同線路上有來電等待、來電等待/來電顯示、來電顯示、語音信箱、答錄機、警示系統或其他自訂功能，可能會對發送或接收傳真造成問題。</p> <p>例如：若您申請了來電等待或其他自訂服務，而這些服務在您機器發送或接收傳真過程中傳來訊號，則訊號可能會暫時干擾或中斷傳真。Brother 的 ECM (錯誤修正模式) 功能可協助您克服此問題。此狀況關係到電話系統產業，且和自訂功能共用單一線路以發送或接收資訊的所有裝置，都會遇到此問題。若對您的業務而言，有必要避免微小的干擾，建議將自訂功能用於分開的電話線路。</p>

接收傳真

問題	建議
無法接收傳真。	<p>在傳真模式下按免持聽筒按鍵，確定您的機器有撥號音。若您聽到傳真線路有靜電或干擾音，請聯絡當地的電話服務供應商。</p> <p>檢查所有線路連接。確定電話線插入牆上電話線插座與機器的 LINE 插座。若您申請了 DSL 或 VoIP 服務，請要求服務供應商提供連接指示。如果您正在使用 VoIP</p>

問題	建議
	<p>系統，請嘗試將 VoIP 設定變更為 <i>基本 (VoIP)</i>。此操作將會降低數據機速度並關閉錯誤修正模式 (ECM)。</p> <p>➤➤ <i>相關資訊: 電話線路干擾/VoIP</i></p> <p>確定機器處於正確的接收模式。這取決於您的 Brother 機器將與何種外置裝置及電話用戶服務搭配使用。</p> <p>➤➤ <i>相關資訊: 選擇適當的接收模式</i></p> <ul style="list-style-type: none"> • 若您有專用的傳真線路，且希望 Brother 機器自動回應所有傳入傳真，應選擇僅傳真模式。 • 若您的 Brother 機器與外置答錄機共用線路，應選擇外置答錄機模式。在外置答錄機模式中，您的 Brother 機器會自動接收傳入傳真，語音來電者可在您的答錄機留言。 • 若您的 Brother 機器與其他電話共用線路，且您希望其自動回應所有傳入傳真，應選擇傳真/電話模式。在傳真/電話模式下，您的 Brother 機器會自動接收傳真，並發出偽/兩聲響鈴，提醒您回應語音來電。 • 若您不希望 Brother 機器自動回應所有傳入傳真，應選擇手動模式。在手動模式下，必須手動接聽每通來電，並啟動機器接收傳真。 <p>您位置的其他裝置或服務可能會在 Brother 機器回應之前回應來電。若要測試此狀況，請減少響鈴次數設定：</p> <ul style="list-style-type: none"> • 若接收模式設為僅傳真或傳真/電話，請將響鈴次數降到 1 聲。 ➤➤ <i>相關資訊: 設定機器回應前的響鈴次數 (響鈴次數)</i> • 若接收模式設為外置答錄機，請將您答錄機設定的響鈴次數降到 2。 • 若接收模式設為手動，請勿調整響鈴次數設定。 <p>請某人發送測試傳真：</p> <ul style="list-style-type: none"> • 若您成功收到測試傳真，表示機器正常運作。請記得將響鈴次數或答錄機設定設回原始設定。若重設響鈴次數後，問題再度發生，表示某人、某裝置或某服務在機器回應之前先行回應。 • 若您收不到傳真，表示可能有其他裝置或服務干擾您的傳真接收，或您的傳真線路可能有問題。 <p>若您在 Brother 機器的線路上使用電話答錄機 (外置答錄機模式)，請確定您的答錄機設定正確。</p> <p>➤➤ <i>相關資訊: 連接外置答錄機</i></p> <ol style="list-style-type: none"> 1. 按照下圖所示的方式連接外置答錄機。 ➤➤ <i>相關資訊: 外置 TAD (電話答錄裝置)</i> 2. 將答錄機設定為一或兩聲之內回應。 3. 在答錄機上錄製留給對方的訊息。 <ul style="list-style-type: none"> • 在留給對方的訊息開頭錄製 5 秒空白。 • 將訊息限定在 20 秒內。 • 在留給對方的訊息結尾提供遠端啟動代碼，方便對方發送手動傳真。例如：「請在嗶聲後留言，或按 *51 和「啟動」發送傳真。」 4. 設定您的答錄機以回應來電。 5. 將 Brother 機器的接收模式設為外置 TAD。 ➤➤ <i>相關資訊: 選擇適當的接收模式</i> <p>確定您的 Brother 機器已開啟傳真偵測功能。傳真偵測這種功能可讓您以外置或分機電話回應來電時，仍能接收傳真。</p> <p>➤➤ <i>相關資訊: 設定傳真偵測</i></p> <p>若因為電話線路可能的干擾而常發生傳輸錯誤或若您正在使用 VoIP 系統，請嘗試將相容性設定變更為 <i>基本 (VoIP)</i>。</p> <p>➤➤ <i>相關資訊: 電話線路干擾/VoIP</i></p>

發送傳真

問題	建議
無法發送傳真。	<p>檢查所有線路連接。確定電話線插入牆上電話線插座與機器的 LINE 插座。在傳真模式下按免持聽筒按鍵，確定您的機器有撥號音。若您申請了 DSL 或 VoIP 服務，請要求服務供應商提供連接指示。</p> <p>如果您正在使用 VoIP 系統，請嘗試將 VoIP 設定變更為基本 (VoIP)。此操作將會降低數據機速度並關閉錯誤修正模式 (ECM)。</p> <p>➤➤ 相關資訊: 電話線路干擾/VoIP</p>
	<p>列印傳輸驗證報告並檢查是否有錯誤。</p> <p>➤➤ 相關資訊: 列印報告</p>
	<p>要求對方檢查接收機器中是否有紙。</p>
發送品質不佳。	<p>嘗試將您的解析度變更為精細或超精細。複印一份副本以檢查機器的掃描器是否運作正常。如果複印品質不良，請清潔掃描器。</p> <p>➤➤ 相關資訊: 清潔掃描器</p>
傳輸驗證報告顯示 RESULT : NG。	<p>線路上可能有暫時的雜音或靜電。再次嘗試發送傳真。若您要發送 PC-Fax 訊息，而在傳輸驗證報告看到 RESULT : NG，您的機器記憶體可能已用完。若要空出額外記憶體，必須關閉傳真儲存、列印記憶體中的傳真訊息或取消定時傳真。若仍有問題，請要求電信公司檢查您的電話線。</p> <p>➤➤ 相關資訊: 關閉記憶體接收</p> <p>➤➤ 相關資訊: 列印儲存在機器記憶體中的傳真</p> <p>➤➤ 相關資訊: 取消進行中的傳真</p> <p>➤➤ 相關資訊: 查看和取消等待之傳真</p>
	<p>若因為電話線路可能的干擾而常發生傳輸錯誤或若您正在使用 VoIP 系統，請嘗試將相容性設定變更為基本 (VoIP)。</p> <p>➤➤ 相關資訊: 電話線路干擾/VoIP</p>
發送的傳真空白。	<p>確定正確放入文件。</p> <p>➤➤ 相關資訊: 將文件放入自動進稿器 (ADF)</p> <p>➤➤ 相關資訊: 將文件放在掃描器玻璃平台上</p>
發送時有垂直黑色線條。	<p>送出傳真中有黑色垂直線條，通常是由條狀玻璃上的灰塵或修正液造成的。請清潔條狀玻璃。</p> <p>➤➤ 相關資訊: 清潔掃描器</p>

✓ 相關資訊

- 機器問題
- 設定撥號音偵測
- 電話線路干擾/VoIP
- 故障排除
- 設定音頻或脈衝撥號模式
- 選擇適當的接收模式
- 設定傳真偵測
- 設定機器回應前的響鈴次數 (響鈴次數)
- 連接外置答錄機
- 外置 TAD (電話答錄裝置)
- 列印報告
- 清潔掃描器
- 關閉記憶體接收
- 列印儲存在機器記憶體中的傳真
- 取消進行中的傳真
- 查看和取消等待之傳真

-
- 將文件放入自動進稿器 (ADF)
 - 將文件放在掃描器玻璃平台上
-

設定撥號音偵測

相關機型: MFC-J491DW/MFC-J690DW/MFC-J890DW

將撥號音設為 [偵測] 可能縮短撥號音偵測暫停。



>> [MFC-J491DW](#)

>> [MFC-J690DW/MFC-J890DW](#)

MFC-J491DW

1. 按 **設定**。
2. 按 **▲** 或 **▼** 選擇以下選項：
 - a. 選擇 [初始設定]。按 **OK**。
 - b. 選擇 [撥號音]。按 **OK**。
 - c. 選擇 [偵測] 或 [無法偵測]。按 **OK**。
3. 按 **停止/退出**。

MFC-J690DW/MFC-J890DW

1. 按  [設定] > [所有設定] > [初始設定] > [撥號音]。
2. 按 [偵測] 或 [無法偵測]。
3. 按 .

相關資訊

- [電話和傳真問題](#)

電話線路干擾/VoIP

相關機型: MFC-J491DW/MFC-J690DW/MFC-J890DW

如果因電話線路受到干擾而造成傳真發送或接收問題，或者如果您正在使用 VoIP 系統，我們建議您變更數據機速度，從而將傳真操作中發生錯誤的可能性降至最低。

>> [MFC-J491DW](#)

>> [MFC-J690DW/MFC-J890DW](#)



MFC-J491DW

- 按 **設定**。
- 按 **▲** 或 **▼** 選擇以下選項：
 - 選擇 [初始設定]。按 **OK**。
 - 選擇 [相容性]。按 **OK**。
 - 選擇 [標準] 或 [基本 (VoIP)]。按 **OK**。
 - [基本 (VoIP)] 可以將數據機速度降低到 9,600 bps 並關閉彩色傳真接收和錯誤修正模式 (ECM) (彩色傳真發送除外)。除非您經常遇到電話線路干擾，否則請僅在需要時使用該選項。
為了提高與大部分 VoIP 服務的相容性，Brother 建議將相容性設定變更為 [基本 (VoIP)]。
 - [標準] 會將數據機速度設定為 14,400 bps。
- 按 **停止/退出**。



-
- VoIP (IP 語音) 是一種使用網際網路連接的電話系統，而非傳統電話線路。
 - Brother 不建議使用 VoIP 線路。VoIP 的常規限制可能會導致傳真設備的部分功能無法正常使用。
-

MFC-J690DW/MFC-J890DW

- 按  [設定] > [所有設定] > [初始設定] > [相容性]。
- 按所需選項。
 - [基本 (VoIP)] 可以將數據機速度降低到 9,600 bps 並關閉彩色傳真接收和錯誤修正模式 (ECM) (彩色傳真發送除外)。除非您經常遇到電話線路干擾，否則請僅在需要時使用該選項。
為了提高與大部分 VoIP 服務的相容性，Brother 建議將相容性設定變更為 [基本 (VoIP)]。
 - [標準] 會將數據機速度設定為 14,400 bps。
- 按 。



-
- VoIP (IP 語音) 是一種使用網際網路連接的電話系統，而非傳統電話線路。
 - Brother 不建議使用 VoIP 線路。VoIP 的常規限制可能會導致傳真設備的部分功能無法正常使用。
-

✓ 相關資訊

- [電話和傳真問題](#)
- [網際網路語音通訊協定 \(VoIP/電話線路干擾\)](#)
- [錯誤和維護訊息](#)

其他問題

複印問題

問題	建議
副本上有黑線或條紋。 	複印副本上的黑線通常由條狀玻璃上的灰塵或修正液造成。請清潔條狀玻璃、掃描器玻璃，以及上面的白色條狀物和白色塑膠。 >> 相關資訊: 清潔掃描器
副本上有黑色記號或斑點。	副本上的黑色記號或斑點通常由掃描器玻璃上的灰塵或修正液造成。請清潔掃描器玻璃及其上面的白色塑膠。 >> 相關資訊: 清潔掃描器
以規則的間隔出現深色線條。 	檢查並調整進紙。 >> 相關資訊: 將進紙校正為清除垂直線條
複印副本為空白。	確定正確放入文件。 >> 相關資訊: 將文件放入自動進稿器 (ADF) >> 相關資訊: 將文件放在掃描器玻璃平台上
使用自動進稿器時複印效果不良。 (自動進稿器型號)	嘗試使用掃描器玻璃。 >> 相關資訊: 將文件放在掃描器玻璃平台上
無法正常使用符合頁面功能。	確保掃描器玻璃上的原稿沒有歪斜。調整文件位置，然後再試一次。

掃描問題

問題	建議
開始掃描時出現 TWAIN 或 WIA 錯誤。(Windows)	確定已在您的掃描應用程式中選擇 Brother TWAIN 或 WIA 驅動程式作為主要來源。例如，在 Nuance™ PaperPort™ 14SE 中，按一下桌面 > 掃描設置 > 選取選擇 Brother TWAIN/WIA 驅動程式。
OCR 無法正常工作。	嘗試增加掃描解析度。
使用自動進稿器時掃描效果不良。 (掃描資料中出現黑線。) (自動進稿器型號)	清潔白色條狀物及其下方的條狀玻璃。 >> 相關資訊: 清潔掃描器 嘗試使用掃描器玻璃。 >> 相關資訊: 將文件放在掃描器玻璃平台上

PhotoCapture Center (影像擷取中心) 問題(DCP-J572DW/DCP-J772DW/MFC-J690DW/MFC-J890DW)

問題	建議
卸除式磁碟運作不正常。	確定抽取式磁碟功能設定為開啟。 如果問題仍然存在，請執行以下步驟： <ol style="list-style-type: none"> 1. 拔出然後再插入記憶卡或 USB 快閃記憶卡。 2. 如果您已在 Windows 系統下嘗試執行「退出」操作，請先拔掉記憶卡或 USB 快閃記憶卡，然後再繼續操作。

問題	建議
	<p>3. 當您嘗試退出記憶卡或 USB 快閃儲存裝置時，如果出現錯誤訊息，則說明機器正在存取媒體卡中的資料。請稍候，然後再試一次。</p> <p>4. 如果以上所有操作都不能解決問題，請關閉然後再重新啟動電腦和機器。</p>
無法透過電腦存取卸除式磁碟。	確定抽取式磁碟功能設定為開啟且已正確插入媒體卡或 USB 快閃儲存裝置。
列印照片不完整。	<p>確保您已關閉無邊界列印和裁剪功能。</p> <p>➤➤ 相關資訊: 從媒體卡列印無邊照片</p> <p>➤➤ 相關資訊: 使用自動裁剪列印照片</p>

軟體問題

問題	建議
無法列印。	解除安裝並重新安裝 Brother 驅動程式。
電腦螢幕上顯示「裝置忙碌中」。	確保機器螢幕上沒有顯示錯誤訊息。



相關資訊

- 機器問題
- 故障排除
- 清潔掃描器
- 將進紙校正為清除垂直線條
- 將文件放入自動進稿器 (ADF)
- 將文件放在掃描器玻璃平台上
- 從媒體卡列印無邊照片
- 使用自動裁剪列印照片

網路問題



- [使用網路連接修復工具 \(Windows\)](#)
- [我可以在哪裡找到我的 Brother 機器的網路設定？](#)
- [我無法完成無線網路安裝設置。](#)
- [我的 Brother 機器無法進行網路列印、掃描或 PC-FAX 接收](#)
- [我想檢查網路裝置是否正常工作](#)
- [故障排除](#)

使用網路連接修復工具 (Windows)

請使用網路連接修復工具修復 Brother 機器的網路設定，它將指定正確的 IP 位址和子網路遮罩。

- Windows 7/Windows 8/Windows 10
您必須使用管理員權限登入。
- 確定 Brother 機器已開啟，且連接的網路與電腦相同。

1. 執行下列其中一項操作：

選項	說明
Windows 7	按一下  (開始) > 所有程式 > Brother > Brother Utilities。 按一下下拉式選單並選擇您的型號名稱 (如果尚未選擇)。按一下左側導覽列中的 工具 ，再按一下 網路連線修復工具 。
Windows 8/ Windows 10	啟動  (Brother Utilities)，再按一下下拉式選單並選擇您的型號名稱 (如果尚未選擇)。按一下左側導覽列中的 工具 ，再按一下 網路連線修復工具 。



- 如果出現**使用者帳戶控制**螢幕，按一下是。

2. 依照螢幕上的說明操作。
3. 透過列印網路設置報告查看診斷資訊。



如果您在狀態監視器中選擇**啟用連線修復工具**選項，網路連線修復工具將自動啟動。在狀態監視器螢幕上按一下滑鼠右鍵，然後按一下**其他設定** > **啟用連線修復工具**。這樣會自動變更 IP 位址，因此網路管理員將 IP 位址設為靜態時，建議不要進行此項操作。

如果甚至在使用「網路連線修復工具」之後仍未分配正確的 IP 位址和子網路遮罩，請諮詢網路管理員以取得此資訊。



相關資訊

- [網路問題](#)
- [列印網路設置報告](#)
- [我的 Brother 機器無法進行網路列印、掃描或 PC-FAX 接收](#)
- [我想檢查網路裝置是否正常工作](#)

我可以在哪裡找到我的 Brother 機器的網路設定？

- 從電腦變更機器設定
- 列印網路設置報告

我無法完成無線網路安裝設置。

關閉您的無線路由器再打開。然後，再試著配置無線網路設定。如果您無法解決問題，請遵循以下說明：使用無線區域網路報告查明問題。

原因	動作	介面
您的安全設定 (SSID/網路金鑰) 不正確。	<ul style="list-style-type: none"> 使用無線網路安裝協助專家工具程式確認安全設定。如需瞭解更多資訊和下載該工具程式，請轉到 Brother Solutions Center 網站 (support.brother.com) 上您的機器型號的 下載 頁面。 選擇並確認您正在使用正確的安全設定。 <ul style="list-style-type: none"> 有關找到安全設定的詳細資訊，請參閱無線區域網路存取點/路由器附帶的說明書。 無線區域網路存取點/路由器的製造商名稱或型號也可能用作預設安全設定。 諮詢存取點/路由器製造商、您的網際網路供應商或網路管理員。 	無線
您 Brother 機器的 MAC 位址不被允許。	確認 Brother 機器的 MAC 位址為過濾器所允許。您可以在 Brother 機器的控制面板上找到 MAC 位址。	無線
您的無線區域網路存取點/路由器處於隱藏模式 (不多址發送 SSID)。	<ul style="list-style-type: none"> 手動輸入正確的 SSID 名稱或網路金鑰。 確認您的無線區域網路存取點/路由器附帶的說明書上的 SSID 名稱或網路金鑰並重新配置無線網路設定。 	無線
您的安全設定 (SSID/密碼) 不正確。	<ul style="list-style-type: none"> 確認 SSID 和密碼。 <ul style="list-style-type: none"> 手動配置網路時，SSID 和密碼會顯示在 Brother 機器上。如果您的行動裝置支援手動配置，SSID 和密碼會顯示在行動裝置螢幕上。 	Wi-Fi Direct
您正在使用 Android™ 4.0。	如果您的行動裝置斷開 (使用 Wi-Fi Direct 後約六分鐘)，嘗試使用 WPS 進行一鍵式配置 (建議)，並將 Brother 機器設置為 G/O。	Wi-Fi Direct
您的 Brother 機器放置在離行動裝置過遠的地方。	設置 Wi-Fi Direct 網路設定時，請將您的 Brother 機器放置到離行動裝置約 3.3 英尺 (1 公尺) 以內的地方。	Wi-Fi Direct
機器與行動裝置之間有障礙物 (例如：牆壁或傢具)。	將您的 Brother 機器移至無障礙的區域。	Wi-Fi Direct
Brother 機器或行動裝置附近有支援無線網路功能的電腦、支援藍牙的裝置、微波爐或數字無繩電話。	將所有這些裝置移至遠離 Brother 機器或行動裝置的地方。	Wi-Fi Direct
如果您已經執行了上述所有檢查並嘗試了所有解決方案，但是仍然無法完成 Wi-Fi Direct 配置，請執行以下操作：	<ul style="list-style-type: none"> 關閉您的 Brother 機器再打開。然後，再試著配置 Wi-Fi Direct 設定。 如果您的 Brother 機器正用作用戶端，請確認目前的 Wi-Fi Direct 網路允許連接的裝置數量，然後再檢查已連接的裝置數量。 	Wi-Fi Direct

對於 Windows

如果您的無線連接已中斷，而您已檢查並嘗試上述所有操作，Brother 建議使用網路連接修復工具。

✓ 相關資訊

- [網路問題](#)
- [不多址發送 SSID 時設置機器的無線網路](#)
- [使用 Wi-Fi Direct®](#)

我的 Brother 機器無法進行網路列印、掃描或 PC-FAX 接收

原因	動作	介面
您的安全軟體阻止機器存取網路。(網路掃描功能不可用。)	<ul style="list-style-type: none"> Windows <p>將第三方安全軟體/防火牆軟體設置為允許網路掃描。若要將連接埠 54925 新增至網路掃描，請輸入下列資訊：</p> <ul style="list-style-type: none"> 在名稱中： <p>輸入任何說明，如 Brother NetScan。</p> 在連接埠號碼中： <p>輸入 54925。</p> 在通訊協定中： <p>選擇 UDP。</p> <p>請參閱電腦系統的安全性/防火牆軟體隨附的指示手冊，或聯絡軟體廠商。</p> Mac <p>(Brother iPrint&Scan)</p> <p>在 Finder 選單列中，按一下前往 > 應用程式，然後按兩下 Brother iPrint&Scan 圖示。Brother iPrint&Scan 視窗將會顯示。按一下選擇機器按鍵，然後遵循螢幕上的說明重新選擇網路機器。</p> <p>(TWAIN 驅動程式)</p> <p>在 Finder 選單列中，按一下前往 > 應用程式 > Brother，然後按兩下裝置選擇器圖示。裝置選擇器視窗將會顯示。重新選擇您的網路機器，確保狀態為閒置，然後按一下確定。</p> 	有線/無線
您的安全軟體阻止機器存取網路。(網路 PC-Fax 接收功能無法運作。) (Windows)	<p>設定電腦系統的安全性/防火牆軟體，以允許 PC-FAX 接收。若要將連接埠 54926 新增至網路 PC-FAX 接收，請輸入下列資訊：</p> <ul style="list-style-type: none"> 在名稱中： <p>輸入任何說明，如 Brother PC-FAX 接收。</p> 在連接埠號碼中： <p>輸入 54926。</p> 在通訊協定中： <p>選擇 UDP。</p> <p>請參閱電腦系統的安全性/防火牆軟體隨附的指示手冊，或聯絡軟體廠商。</p>	有線/無線
您的安全軟體阻止機器存取網路。	<p>即使成功安裝後，一些安全軟體也可能封鎖存取而不顯示安全警示對話方塊。</p> <p>若要允許存取，請參閱您的安全軟體的說明書或諮詢軟體製造商。</p>	有線/無線
您的 Brother 機器尚未指定可用的 IP 位址。	<ul style="list-style-type: none"> 確認 IP 位址和子網路遮罩。 <p>驗證電腦和 Brother 機器的 IP 位址和子網路遮罩均正確且位於同一個的網路中。</p> <p>有關如何驗證 IP 位址和子網路遮罩的更多資訊，請諮詢您的網路管理員。</p> Windows <p>使用「網路連接修復工具」確認 IP 位址和子網路遮罩。</p> Mac <p>使用 Ping 命令檢查網路裝置。有關如何確認網路設定的更多資訊</p> <p>➤➤ 相關資訊: 使用 Ping 命令檢查網路裝置。</p> 	有線/無線
失敗的列印工作仍在電腦的列印佇列中。	<ul style="list-style-type: none"> 如果失敗的列印工作仍在電腦的列印佇列中，將其刪除。 否則，在以下資料夾中按兩下印表機圖示並取消所有文件： <ul style="list-style-type: none"> Windows 7 <p>按一下  (開始) > 裝置和印表機 > 印表機和傳真。</p> 	有線/無線

原因	動作	介面
	<ul style="list-style-type: none"> - Windows 8 將滑鼠游標移到桌面右下角。出現選單列時，按一下設定 > 控制台。在硬體和音效群組中，按一下檢視裝置和印表機 > 印表機。 - Windows 10 和 Windows Server 2016 按一下  > Windows 系統 > 控制台。在 硬體和音效群組中，按一下檢視裝置和印表機 > 印表機。 - Windows Server 2008 按一下開始 > 控制台 > 印表機。 - Windows Server 2012 將滑鼠游標移到桌面右下角。出現選單列時，按一下設定 > 控制台。在硬體群組中，按一下檢視裝置和印表機 > 印表機。 - Windows Server 2012 R2 按一下開始螢幕上的控制台。在硬體群組中，按一下檢視裝置和印表機。 - macOS v10.10.5、v10.11.x、v10.12 按一下系統偏好設定 > 印表機與掃描器。 	
您的 Brother 機器未連接至無線網路。	列印無線區域網路報告，以檢視列印報告上的錯誤代碼。	無線

如果您已檢查並嘗試了上述所有操作，但 Brother 機器仍無法列印和掃描，請解除安裝 Brother 軟體和驅動程式，然後再重新安裝。

相關資訊

- [網路問題](#)
- [列印無線區域網路報告](#)
- [使用網路連接修復工具 \(Windows\)](#)
- [無線區域網路報告錯誤代碼](#)
- [使用 Ping 命令檢查網路裝置](#)
- [我想檢查網路裝置是否正常工作](#)

我想檢查網路裝置是否正常工作

檢查	動作	介面
檢查 Brother 機器、存取點/路由器或網路集線器是否已開啟。	<p>檢查下列各項：</p> <ul style="list-style-type: none"> • 電源插頭是否已正確連接，並且 Brother 機器已開啟。 • 存取點/路由器或集線器已開啟且鍵結按鍵正在閃爍。 • 已從機器中除去所有保護性包裝。 • 已正確安裝墨水匣。 • 掃描器蓋和卡紙清除蓋已完全關閉。 • 紙張已正確裝入紙匣。 • (對於有線網路) 網路連接線已正確連接至本 Brother 機器和路由器或集線器。 	有線/無線
確認您能從電腦 ping Brother 機器。	<p>透過在 Windows 命令提示列中或 Mac Terminal 應用程式中使用 IP 位址或節點名稱從電腦偵察 Brother 機器：</p> <p>Ping [<ipaddress>] 或 [<nodename>].</p> <ul style="list-style-type: none"> • 成功：Brother 機器工作正常且已與電腦連接到同一個網路。 • 不成功：Brother 機器未與電腦連接到同一個網路。 <p>(Windows) 諮詢網路管理員並使用「網路連接修復工具」以修復 IP 位址和子網路遮罩。</p> <p>(Mac) 確認 IP 位址和子網路遮罩已正確設定。</p>	有線/無線
確認您的 Brother 機器已連接至無線網路。	列印無線區域網路報告，以檢查列印報告上的錯誤代碼。	無線

如果您已檢查並嘗試上述所有操作，但問題仍然存在，請參閱無線區域網路存取點/路由器附帶的說明書查找 SSID 和網路密碼資訊並正確設定它們。

✓ 相關資訊

- [網路問題](#)
- [使用 Ping 命令檢查網路裝置](#)
- [列印網路設置報告](#)
- [列印無線區域網路報告](#)
- [使用網路連接修復工具 \(Windows\)](#)
- [我的 Brother 機器無法進行網路列印、掃描或 PC-FAX 接收](#)
- [無線區域網路報告錯誤代碼](#)

使用 Ping 命令檢查網路裝置

檢查您的電腦和本機器的 IP 位址，然後確認網路是否正常工作。

>> [在電腦上配置 IP 位址 \(Windows\)](#)

>> [在電腦上配置 IP 位址 \(Mac\)](#)

>> [在機器上配置 IP 位址](#)

在電腦上配置 IP 位址 (Windows)

1. 執行下列其中一項操作：

- Windows 7

按一下  /開始 > 所有程式 > 附屬應用程式 > 命令提示字元。

- Windows 8

將滑鼠游標移到桌面右下角。出現選單列時，按一下搜尋 > 命令提示字元。

- Windows 10

按一下  > Windows 系統 > 命令提示字元。

2. 輸入 "ipconfig"，然後按鍵盤上的 Enter 按鍵。

3. 確認 IPv4 位址和子網路遮罩的值。

4. 輸入 "exit"，然後按鍵盤上的 Enter 按鍵。

在電腦上配置 IP 位址 (Mac)

1. 從 Apple 選單中選擇系統偏好設定。

2. 按一下網路 > 進階 > TCP/IP。

3. 確認 IPv4 位址和子網路遮罩的值。

在機器上配置 IP 位址

列印網路設置報告，並確認 IP 位址和子網路遮罩的值。

```
<IP Settings >
IP Address          192.168.11.250      (set manually)
Subnet Mask         255.255.255.0
IP Gateway          192.168.100.200
Boot Method         STATIC
Boot Tries          3
IP Filter           Disabled
```

檢查您的電腦和本機器的 IP 位址。確認網路位址部分相同。例如，如果子網路遮罩是「255.255.255.0」，只有主機位址部分不同，這是正常的。

	網路位址	Host Address (主機位址)	
IP Address (IP 位址)	192.168.100.	250	將最後的數字 (對應子網路遮罩中的「0」) 設定為 1 ~ 254 之間的數字。
子網路遮罩	255.255.255.	0	通常，子網路遮罩為「255.255.255.0」時，表示沒有問題。對於所有電腦使用相同的值。

✓ 相關資訊

- [我想檢查網路裝置是否正常工作](#)
- [我的 Brother 機器無法進行網路列印、掃描或 PC-FAX 接收](#)

Google Cloud Print 問題

困難	建議
我的 Brother 機器未顯示在印表機清單中。	確保您的機器已開啟。
	確認已啟用 Google Cloud Print™。
	確認已向 Google Cloud Print™ 註冊您的機器。如果尚未註冊，請嘗試再次註冊。
我無法列印。	確保您的機器已開啟。
	確認您的網路設定。▶▶ 相關資訊
	某些檔案可能無法列印，或列印輸出與螢幕顯示不完全相同。
我無法向 Google Cloud Print™ 註冊我的 Brother 機器。	確保您的機器已連接到可存取網際網路的網路。
	確認已在您的機器上正確設定日期和時間。
嘗試向 Google Cloud Print™ 註冊時，即使重複執行註冊步驟後，Brother 機器上也不顯示確認訊息。	確認向 Google Cloud Print™ 註冊時您的 Brother 機器處於閒置狀態。

✓ 相關資訊

- [機器問題](#)
- [故障排除](#)
- [使用 Google Cloud Print 時的網路設定](#)

AirPrint 問題

困難	建議
我的 Brother 機器未顯示在印表機清單中。	確保您的 Brother 機器已開啟。
	確認網路設定。
	將行動裝置移至更加靠近無線存取點/路由器或本 Brother 機器的地方。
我無法列印。	確保您的 Brother 機器已開啟。
	確認網路設定。
我正在嘗試從 iOS 裝置列印一份多頁文件，但是只列印出了第一頁。	確定您正在執行最新的 OS 版本。 請參閱以下 Apple 支援文章獲取有關 AirPrint 的更多資訊： support.apple.com/kb/HT4356 。

✓ 相關資訊

- [機器問題](#)
- [故障排除](#)

查看機器資訊

遵循以下說明查看 Brother 機器的序號、韌體版本和韌體更新。

>> [DCP-J572DW/MFC-J491DW](#)

>> [DCP-J772DW/MFC-J690DW/MFC-J890DW](#)

DCP-J572DW/MFC-J491DW

1. 按 **設定**。
2. 按 **▲** 或 **▼** 選擇 [機器資訊]。按 **OK**。
3. 按 **▲** 或 **▼** 選擇下列其中一個選項：

選項	說明
[序號]	查看機器的序號。
[韌體版本]	查看機器的韌體版本。
[韌體更新]	將機器更新至最新韌體。
[韌體自動檢查]	檢視首頁螢幕上的韌體資訊。

4. 按 **OK**。
5. 按 **停止/退出**。

DCP-J772DW/MFC-J690DW/MFC-J890DW

1. 按  [設定] > [所有設定] > [機器資訊]。
2. 按以下選項之一：

選項	說明
[序號]	查看機器的序號。
[韌體版本]	查看機器的韌體版本。
[韌體更新]	將機器更新至最新韌體。
[韌體自動檢查]	檢視首頁螢幕上的韌體資訊。

3. 按 。

相關資訊

- [故障排除](#)

重置 Brother 機器

重要事項

(MFC-J491DW/MFC-J690DW)

重置機器時，機器記憶體中儲存的傳真可能會被刪除。重置機器前，您可以將傳真傳送到電腦或其他傳真設備，以防止丟失重要訊息。

>> [DCP-J572DW/MFC-J491DW](#)

>> [DCP-J772DW/MFC-J690DW/MFC-J890DW](#)

DCP-J572DW/MFC-J491DW

1. 按 **設定**。
2. 按 **▲** 或 **▼** 選擇以下選項：
 - a. 選擇 [初始設定]。按 **OK**。
 - b. 選擇 [重置]。按 **OK**。
 - c. 選擇您想使用的重置選項。按 **OK**。
3. 按住 **▶** 兩秒鐘確認。
機器重新啟動。

DCP-J772DW/MFC-J690DW/MFC-J890DW

1. 按  [設定] > [所有設定] > [初始設定] > [重置]。
2. 按您想使用的重設選項。
3. 按住 [確定] 兩秒鐘重新啟動機器。

✓ 相關資訊

- [故障排除](#)
- [重置功能概述](#)
- [轉移您的傳真或傳真日誌報告](#)

重置功能概述

重要事項

(MFC-J491DW/MFC-J690DW)

重置機器時，機器記憶體中儲存的傳真可能會被刪除。重置機器前，您可以將傳真傳送到電腦或其他傳真設備，以防止丟失重要訊息。

提供了下列重置功能：

1. [機器重設]
您可以重置所有已變更的機器設定，例如日期和時間及響鈴次數。
通訊錄、傳真報告和通話記錄將保持不變。(MFC 型號)
2. [網路]
將列印伺服器設定重置回原廠預設值設定 (包括密碼和 IP 位址資訊)。
3. [通訊錄與傳真] (MFC 型號)
通訊錄與傳真會重置下列設定：
 - 通訊錄和安裝群組
 - 記憶體中設定的傳真工作 (MFC-J690DW/MFC-J890DW)
定時傳真和定時整批傳輸
 - 本機身分
名稱和號碼
 - 遙距傳真選項 (MFC-J690DW/MFC-J890DW)
 - 報告
傳輸驗證報告、通訊錄和傳真日誌
 - 歷史記錄
來電顯示記錄¹ 和撥出記錄
 - 記憶體中的傳真
4. [所有設定]
使用設定重置功能將所有機器設定重置為原始出廠設定。
Brother 強烈建議您處置本機器時執行此操作。



(MFC-J890DW)

先拔下介面線纜，再選擇 [網路] 或 [所有設定]。



相關資訊

- [重置 Brother 機器](#)
- [轉移您的傳真或傳真日誌報告](#)

¹ (不適用於台灣和某些國家/地區)

例行維護

- 更換墨水匣
- 清潔 Brother 機器
- 檢查 Brother 機器
- 將進紙校正為清除垂直線條
- 遇到列印問題時變更列印設定選項
- 包裝和運輸 Brother 機器

更換墨水匣

您的 Brother 機器附有墨水點計數器。墨水點計數器自動監控四個墨水匣的剩餘墨水量。當機器偵測到某墨水匣中的墨水即將耗盡時，機器會顯示警告訊息。

液晶螢幕上會顯示墨水不足或者需要更換的墨水匣。請務必遵循液晶螢幕上的提示，按正確順序更換墨水匣。

即使機器提示您更換墨水匣，但是墨水匣中仍會有少量墨水。墨水匣中必須留有一些墨水以防止變乾而損壞列印頭組件。

⚠ 注意

如果墨水濺入眼中，請立即用水清洗；如有任何不適，請到醫院就診。

重要事項

Brother 強烈建議您不要使用填充式墨水來補充機器隨附的墨水匣。我們也強烈建議您在墨水匣耗盡時更換 Brother 原廠墨水匣。在 Brother 機器上使用或嘗試使用可能不相容的墨水及/或墨水匣，可能會導致機器受損及/或列印品質不佳。我們的保固範圍不包括使用未經授權的非原廠墨水及/或墨水匣所導致的任何問題。為了保護您的資產並使 Brother 機器發揮最佳效能，強烈建議您使用 Brother 原廠墨水匣。

1. 打開墨水匣蓋 (1)。

如果一個或多個墨水匣需要更換，液晶螢幕上會顯示 [僅黑白列印]、[僅黑白單面列印] 或 [更換墨水匣]。

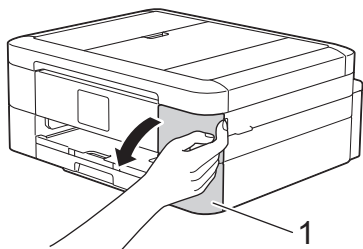

如果黑色墨水匣已空，則僅顯示 [更換墨水匣] 訊息。此時必須更換黑色墨水匣。

2. 按下鎖定釋放桿釋放液晶螢幕上所指示顏色的墨水匣，然後從機器中取出該墨水匣 (如插圖所示)。

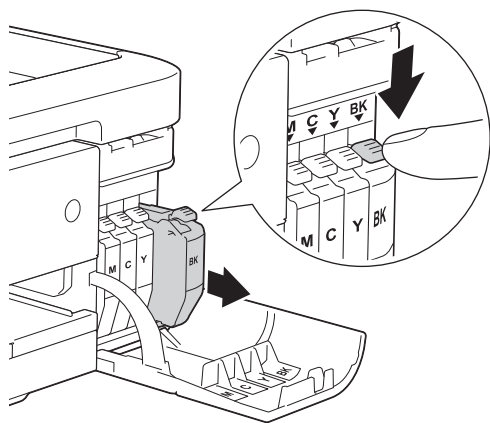

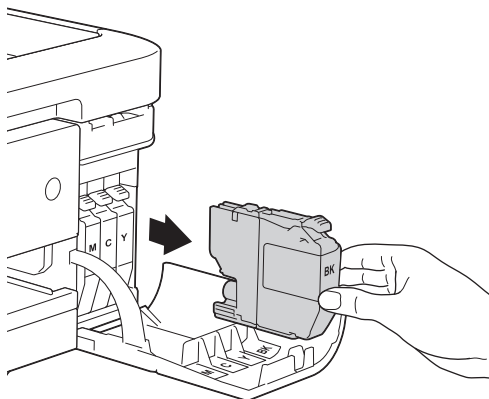

3. 拆開液晶螢幕上所指示顏色的新墨水匣包裝，然後取出新墨水匣。

重要事項

- 切勿觸摸圖中所示墨水匣區域 (1)，否則機器可能會偵測不到墨水匣。

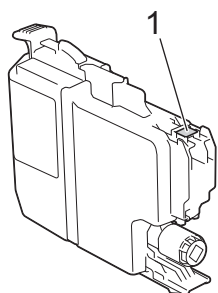

- 如圖所示，快速地水平搖晃**黑色**墨水匣 15 次 (僅限黑色)，然後再將其插入機器。

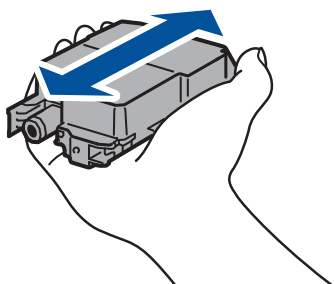

4. 請按標籤上的箭頭方向插入墨水匣。
視乎顏色，墨水匣的安裝位置會有所不同。

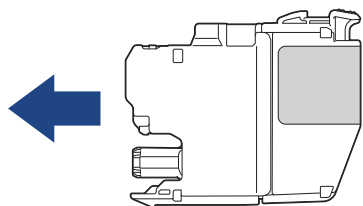

5. 輕推標有「PUSH」的區域，直到墨水匣卡入定位，然後關閉墨水匣蓋。

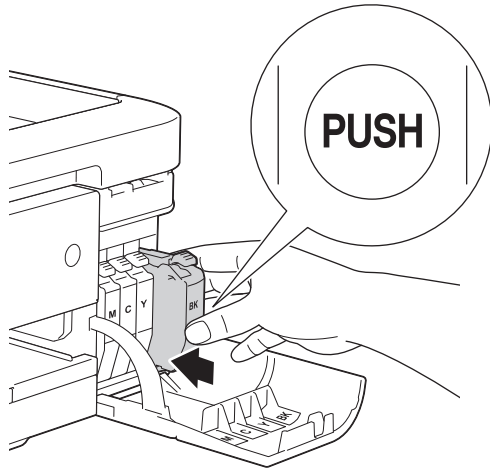

機器將自動重置墨水點計數器。



如果安裝墨水匣後液晶螢幕上顯示 [無墨盒] 或 [無法偵測]，請檢查墨水匣安裝是否正確。取出墨水匣，然後慢慢地重新裝入，直到其卡入定位。

重要事項

- 切勿搖晃墨水匣，如果墨水濺到您的皮膚或衣服上，請立即用肥皂或洗滌劑清洗。
- 如果無需更換墨水匣，切勿取出墨水匣，否則機器將無法偵測墨水匣中的剩餘墨水量。
- 切勿觸摸墨水匣插槽，否則墨水可能會弄髒您的皮膚。
- 如果因墨水匣裝入位置錯誤而造成顏色混合，液晶螢幕上會顯示 [墨水顏色不正確]。
找出顏色與所在位置不匹配的墨水匣，然後將其移到正確位置。
- 拆開墨水匣包裝後請立即將其裝入機器，並在安裝後的六個月內將墨水用完。請在包裝上標示的有效日期之前使用尚未拆開包裝的墨水匣。
- 請勿拆卸或損壞墨水匣，否則可能會導致墨水溢出。



相關資訊

- [例行維護](#)
- [錯誤和維護訊息](#)
- [紙張處理和列印問題](#)
- [包裝和運輸 Brother 機器](#)

清潔 Brother 機器

- [清潔掃描器](#)
- [從 Brother 機器清潔列印頭](#)
- [從電腦清潔列印頭 \(Windows\)](#)
- [從電腦清潔列印頭 \(Mac\)](#)
- [清潔機器液晶螢幕](#)
- [清潔機器外部](#)
- [清潔機器的列印壓盤](#)
- [清潔進紙滾軸](#)
- [清潔底墊](#)
- [清潔取紙滾軸](#)

清潔掃描器

1. 從電源插座上拔掉機器電源線插頭。
2. 抬起文件蓋 (1)。使用蘸水的不掉毛的軟布清潔掃描器玻璃 (2) 和白色塑膠 (3)。

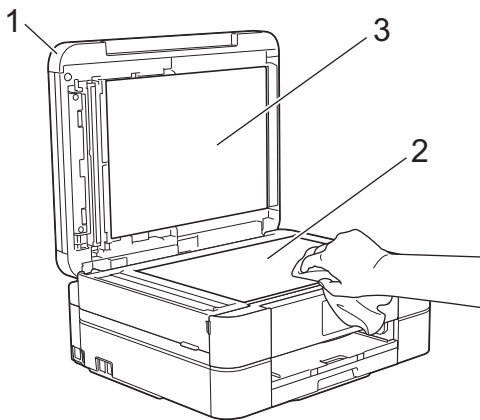

3. 在自動進稿器中，用蘸水的不掉毛的軟布清潔白色條狀物 (1) 和條狀玻璃 (2)。(限自動進稿器型號)

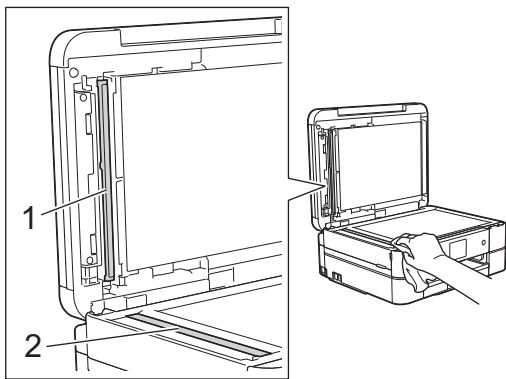

(限自動進稿器型號)

用蘸水的不掉毛的軟布清潔掃描器玻璃和條狀玻璃之後，請用手指觸摸條狀玻璃以查看上面是否仍附著髒物。如果您感覺到還有污垢或碎片，請再次清潔條狀玻璃，並重點清潔該區域。您可能需要重複清潔三至四次。若要進行測試，請在每次清潔完後執行一次複印。



條狀玻璃上有污點或修正液時，列印樣本上會出現縱向線條。



清潔條狀玻璃後，縱向線條消失。

✓ 相關資訊

- [清潔 Brother 機器](#)
- [電話和傳真問題](#)

-
- 其他問題
-

從 Brother 機器清潔列印頭

為確保列印品質，需要時機器會自動清潔列印頭。如果存在列印品質問題，請手動啟動清潔程序。

- 如果列印頁面上的文字或圖形中出現水平線或空白，請清潔列印頭。視乎出現問題的顏色，選擇僅清潔黑色墨水匣、一次清潔其他三種顏色 (黃色/青色/洋紅色) 的墨水匣或者同時清潔全部四種顏色的墨水匣。
- 清潔列印頭會消耗墨水。
- 頻繁清潔會造成不必要的墨水消耗。

重要事項

切勿觸摸列印頭，否則可能會造成永久性損壞，而此類損壞不屬於列印頭保固範圍。

>> [DCP-J572DW/MFC-J491DW](#)

>> [DCP-J772DW/MFC-J690DW/MFC-J890DW](#)

DCP-J572DW/MFC-J491DW

1. 按 **設定**。
2. 按 **▲** 或 **▼** 選擇以下選項：
 - a. 選擇 [一般設定]。按 **OK**。
 - b. 選擇 [維護]。按 **OK**。
 - c. 選擇 [列印頭清潔]。按 **OK**。
 - d. 選擇 [僅黑色]、[僅彩色] 或 [全部]。按 **OK**。
 - e. 選擇 [標準]、[強] 或 [最強]。按 **OK**。
3. 按 **▶**。
機器將清潔列印頭。



- 如果您已清潔列印頭，而列印品質仍未有所改善，請嘗試取出有問題的顏色的墨水匣，然後更換新的 Brother 原廠墨水匣。再次嘗試清潔列印頭。如果列印品質仍未有所改善，請聯絡 Brother 客戶服務或您當地的 Brother 授權維修中心。
- 您也可以從電腦清潔列印頭。

DCP-J772DW/MFC-J690DW/MFC-J890DW

1. 按  [設定] > [維護] > [列印頭清潔]。
2. 按 [僅黑色]、[僅彩色] 或 [全部]。
3. 按 [標準]、[強] 或 [最強]。
4. 按 [啟動]。
機器將清潔列印頭。



- 如果您已清潔列印頭，而列印品質仍未有所改善，請嘗試取出有問題的顏色的墨水匣，然後更換新的 Brother 原廠墨水匣。再次嘗試清潔列印頭。如果列印品質仍未有所改善，請聯絡 Brother 客戶服務或您當地的 Brother 授權維修中心。
- 您也可以從電腦清潔列印頭。

✓ 相關資訊

- [清潔 Brother 機器](#)
- [紙張處理和列印問題](#)

-
- 從電腦清潔列印頭 (Windows)
 - 從電腦清潔列印頭 (Mac)
-

從電腦清潔列印頭 (Windows)

為確保列印品質，需要時機器會自動清潔列印頭。如果存在列印品質問題，請手動啟動清潔程序。

1. 執行下列其中一項操作：

- 針對 Windows Server 2008

按一下  (開始) > 控制台 > 硬體和音效 > 印表機。

- 針對 Windows 7 和 Windows Server 2008 R2

按一下  (開始) > 裝置和印表機。

- 針對 Windows 8

將滑鼠游標移到桌面右下角。出現選單列時，按一下設定，再按一下控制台。在硬體和音效群組中，按一下檢視裝置和印表機。

- 針對 Windows Server 2012

將滑鼠游標移到桌面右下角。出現選單列時，按一下設定，再按一下控制台。在硬體群組中，按一下檢視裝置和印表機。

- 針對 Windows Server 2012 R2

按一下控制台螢幕上的開始。在硬體群組中，按一下檢視裝置和印表機。

- 針對 Windows 10 和 Windows Server 2016

按一下  > Windows 系統 > 控制台。在硬體和音效群組中，按一下檢視裝置和印表機。

2. 在 **Brother MFC-XXXX Printer** 圖示 (其中 XXXX 是您的型號名稱) 上按一下滑鼠右鍵，然後選擇**列印喜好設定**。如果出現印表機驅動程式選項，選擇您的印表機驅動程式。

印表機驅動程式對話方塊將會顯示。

3. 按一下**維護**標籤。

4. 選擇以下選項之一：

選項	說明
檢查列印品質...	用於列印測試頁並檢查列印品質。
列印頭清潔...	用於手動啟動清潔程序。如果測試頁上的文字或圖形中出現線條或空白，請選擇此選項。

5. 執行下列其中一項操作：

- 如果選擇了**檢查列印品質...**選項，請按一下**開始**。

機器將會列印測試頁。

- 如果選擇了**列印頭清潔...**選項，選擇**僅黑色**、**僅彩色**或**全部**作為清潔類型，然後按一下**下一步**。

6. 選擇**標準**、**強**或**最強**選項作為清潔強度，然後按一下**下一步**。

7. 按一下**開始**。

機器將會開始清潔。

✓ 相關資訊

- [清潔 Brother 機器](#)
- [紙張處理和列印問題](#)
- [從 Brother 機器清潔列印頭](#)

從電腦清潔列印頭 (Mac)

為確保列印品質，需要時機器會自動清潔列印頭。如果存在列印品質問題，請手動啟動清潔程序。

1. 從 Apple 選單中選擇**系統偏好設定**。
2. 選擇**印表機與掃描器**，然後選擇本機器。
3. 按一下**選項與耗材**按鈕。
4. 按一下**工具程式**標籤，再按一下**打開印表機工具程式**按鈕。
狀態監視器螢幕將會顯示。
5. 按一下**控制**選單，然後選擇**維護**。
6. 選擇以下選項之一：

選項	說明
檢查列印品質...	用於列印測試頁並檢查列印品質。
列印頭清潔...	用於手動啟動清潔程序。如果測試頁上的文字或圖形中出現線條或空白，請選擇此選項。

7. 執行下列其中一項操作：
 - 如果選擇了**檢查列印品質...**選項，請按一下**開始**。
機器將會列印測試頁。
 - 如果選擇了**列印頭清潔...**選項，選擇**僅黑色**、**僅彩色**或**全部**作為清潔類型，然後按一下**下一步**。
8. 選擇**標準**、**強**或**最強**選項作為清潔強度，然後按一下**下一步**。
9. 按一下**開始**。
機器將會開始清潔。

✓ 相關資訊

- [清潔 Brother 機器](#)
- [紙張處理和列印問題](#)
- [從 Brother 機器清潔列印頭](#)

清潔機器液晶螢幕

重要事項

切勿使用液體清潔劑 (包括乙醇)。

1. 按住  關閉機器。電源關閉前，液晶螢幕上將顯示 [正在關機] 幾秒鐘。
2. 用乾燥、不掉毛的軟布清潔液晶螢幕。

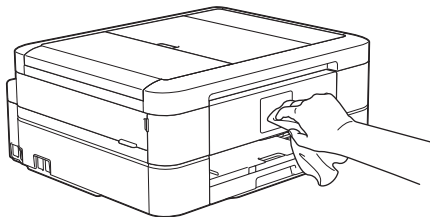

✓ 相關資訊

- [清潔 Brother 機器](#)

清潔機器外部

重要事項

- 使用如稀釋劑或苯之類的揮發性液體會損壞機器的外部表面。
- 切勿使用含阿摩尼亞的清潔材料。
- 切勿使用異丙醇清除控制面板上的污漬，否則可能會損壞面板。

1. 如果出紙托盤被打開，請將其關上，並關閉紙張支撐板。
2. 從機器中完全拉出紙匣 (1)。

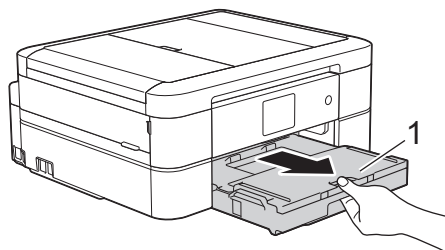

3. 用乾燥、不掉毛的軟布擦拭機器外部，以清除灰塵。

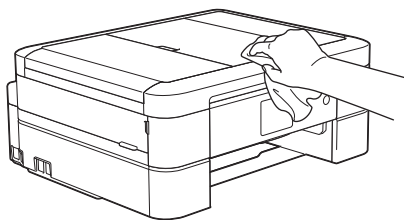

4. 抬起出紙匣蓋，清除附著在紙匣內部的污物。

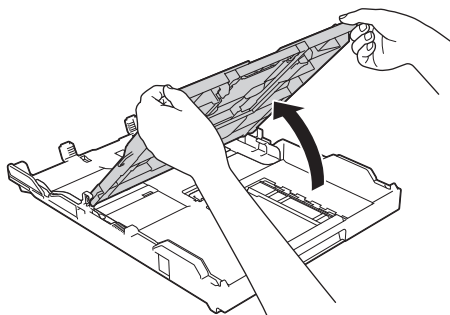

5. 用乾燥、不掉毛的軟布擦拭紙匣內外部，以清除灰塵。

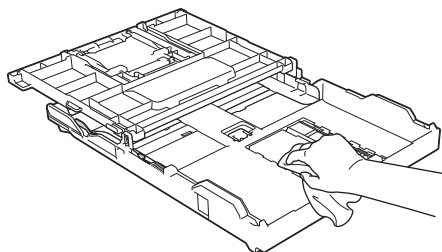

6. 關上出紙匣蓋，並慢慢將紙匣完全推入機器。

✓ 相關資訊

- [清潔 Brother 機器](#)

清潔機器的列印壓盤

警告

 清潔列印壓盤之前，請務必從電源插座上拔掉機器電源線插頭，以防止觸電。

1. 用雙手的手指分別握住機器兩側，抬起掃描器蓋至打開位置。
2. 清潔機器的列印壓盤 (1) 及其四周，用乾燥不掉毛的軟布拭去散落的墨水。

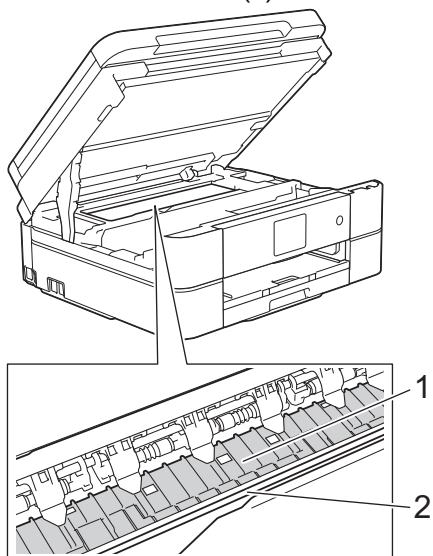

重要事項

切勿觸摸編碼條，也就是橫跨機器寬度的一條薄塑膠 (2)，否則可能會損壞機器。

3. 用雙手輕輕關閉掃描器蓋。

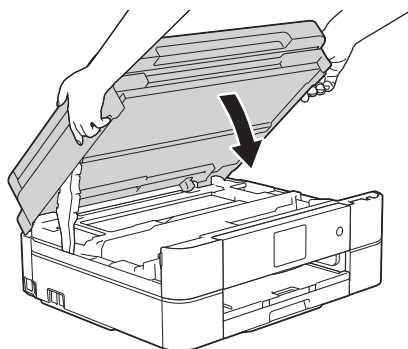

4. 重新連接電源線。

相關資訊

- [清潔 Brother 機器](#)
- [紙張處理和列印問題](#)

清潔進紙滾軸

如果進紙滾軸上沾有墨水或積有紙塵，可能會導致進紙問題。



部分國家/地區的機器隨機附帶取紙滾軸清潔套件。請使用套件清潔進紙滾軸。如需更多資訊，請參閱清潔套件附帶的說明書。

1. 從電源插座上拔掉機器電源線插頭。
2. 如果出紙托盤被打開，請將其關上，並關閉紙張支撐板。
3. 從機器中完全拉出紙匣 (1)。

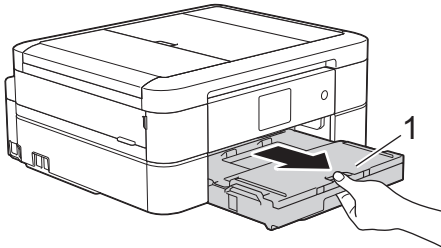

4. 用蘸水的不掉毛的軟布左右擦拭清潔進紙滾軸 (1) 正面。清潔完成後，用乾燥不掉毛的軟布拭去滾軸上的所有水分。

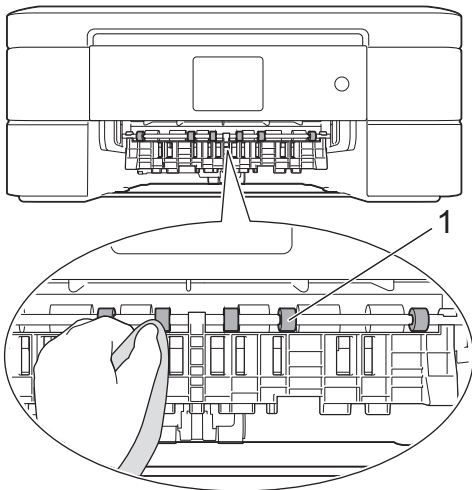

5. 抬起卡紙清除翼板 (2)，然後用蘸水的不掉毛的軟布清潔進紙滾軸 (1) 背面。清潔完成後，用乾燥不掉毛的軟布拭去滾軸上的所有水分。

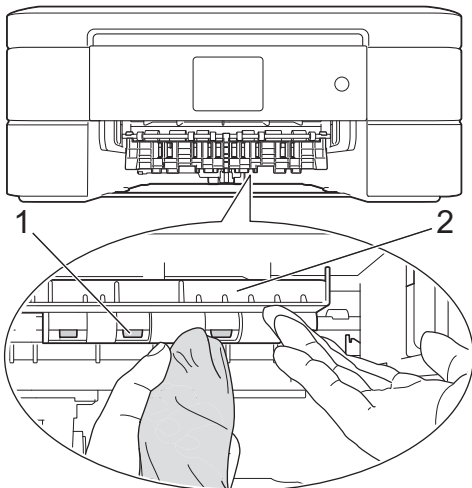

6. 慢慢地將紙匣完全推入機器。
7. 重新連接電源線。



進紙滾軸未乾透時請勿使用機器，否則可能導致進紙問題。



相關資訊

- [清潔 Brother 機器](#)
- [紙張處理和列印問題](#)

清潔底墊

定期清潔底墊可防止機器在紙匣中剩餘最後幾張紙時一次送入多張紙。

1. 如果出紙托盤被打開，請將其關上，並關閉紙張支撐板。
2. 從機器中完全拉出紙匣 (1)。

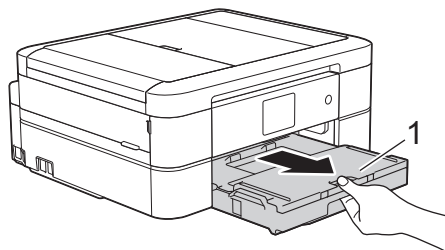

3. 用蘸水的不掉毛的軟布清潔底墊 (1)。
對於 DCP-J572DW/DCP-J772DW/MFC-J690DW，還請用蘸水的不掉毛軟布清潔照片紙紙匣的底墊 (2)。
清潔完成後，用乾燥不掉毛的軟布拭去底墊上的所有水分。

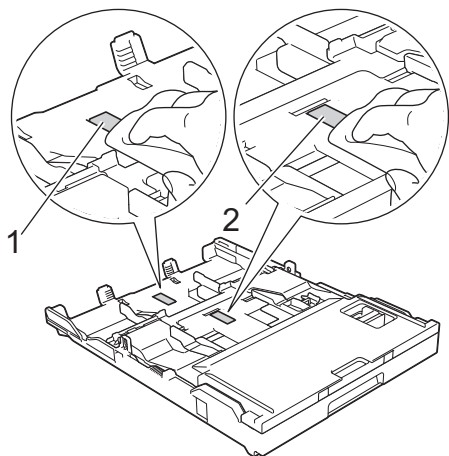

4. 慢慢地將紙匣完全推入機器。

✓ 相關資訊

- [清潔 Brother 機器](#)
- [紙張處理和列印問題](#)

清潔取紙滾軸

定期清潔取紙滾軸可確保正確進紙，以避免發生卡紙。

1. 從電源插座上拔掉機器電源線插頭。
2. 如果出紙托盤 (1) 被打開，請將其關上，並關閉紙張支撐板 (2)。

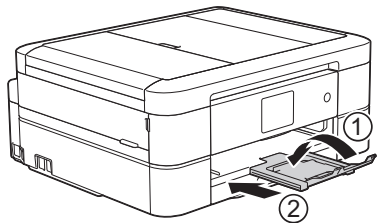

3. 將紙匣完全拉出機器。
4. 用蘸水的不掉毛的軟布清潔取紙滾軸 (1)。慢慢轉動取紙滾軸以清潔整個表面。清潔完成後，用乾燥不掉毛的軟布拭去滾軸上的所有水分。

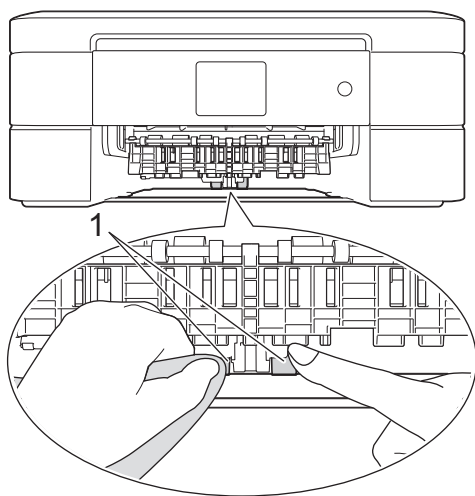

5. 慢慢地將紙匣完全推入機器。
6. 重新連接電源線。

✓ 相關資訊

- [清潔 Brother 機器](#)
- [錯誤和維護訊息](#)
- [紙張處理和列印問題](#)

檢查 Brother 機器

- 檢查列印品質
- 從 Brother 機器檢查列印對齊
- 檢查剩餘墨水量
- 從電腦監控機器狀態 (Windows)
- 從電腦監視機器的狀態 (Mac)

檢查列印品質

如果印出文件上出現陰影或彩色條紋和文字，或者出現文字缺失，則列印頭噴嘴可能已被堵塞。列印列印品質測試頁並查看噴嘴檢查圖片。

>> [DCP-J572DW/MFC-J491DW](#)

>> [DCP-J772DW/MFC-J690DW/MFC-J890DW](#)

DCP-J572DW/MFC-J491DW

- 按 **設定**。
 - 按 **▲** 或 **▼** 選擇以下選項：
 - 選擇 [一般設定]。按 **OK**。
 - 選擇 [維護]。按 **OK**。
 - 選擇 [改善列印品質]。按 **OK**。
 - 再次選擇 [改善列印品質]。按 **OK**。
 - 按 **▶**。
- 機器將列印品質測試頁。
- 檢查頁面中四個顏色塊的列印品質。
 - 液晶螢幕上會顯示訊息詢問列印品質是否良好。執行下列其中一項操作：
 - 如果所有線條都清晰可見，請按 **◀** 選擇 [否]。
列印品質檢查完成。
 - 如果有線條缺失 (見下圖所示的**不良**)，按 **▶** 選擇 [是]。

良好

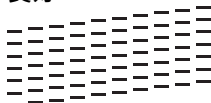

不良

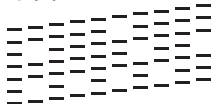

- 液晶螢幕上會顯示訊息提示您檢查各顏色的列印品質。按 **◀** 或 **▶** 選擇與列印結果最匹配的圖案 (1 ~ 4)，然後按 **OK**。
- 執行下列其中一項操作：
 - 如果需要清潔列印頭，請按 **▶** 啟動清潔程序。
 - 如果無需清潔列印頭，液晶螢幕上將重新顯示墨水或維護螢幕。
- 待清潔完成後，液晶螢幕上會顯示訊息詢問您是否想再次檢查列印品質。
按 **▶** [是] 開始列印品質檢查。
- 再次按 **▶**。
機器將再次列印品質測試頁。再次檢查頁面中四個顏色塊的列印品質。

如果您已清潔列印頭，而列印品質仍未有所改善，請嘗試取出有問題的顏色的墨水匣，然後更換新的 Brother 原廠墨水匣。再次嘗試清潔列印頭。如果列印品質仍未有所改善，請聯絡 Brother 客戶服務中心或您當地的 Brother 授權維修中心。

重要事項

切勿觸摸列印頭，否則可能會造成永久性損壞，而此類損壞不屬於列印頭保固範圍。





當列印頭噴嘴被堵塞時，列印樣本如圖所示。



清潔列印頭噴嘴後，橫向線條消失。



DCP-J772DW/MFC-J690DW/MFC-J890DW

1. 按  [設定] > [維護] > [改善列印品質] > [檢查列印品質]。
2. 按 [啟動]。
機器將列印品質測試頁。
3. 檢查頁面中四個顏色塊的列印品質。
4. 觸控式螢幕上會顯示訊息詢問列印品質是否良好。執行下列其中一項操作：
 - 如果所有線條都清晰可見，請按 [否]，然後按  結束列印品質檢查。
 - 如果有線條缺失 (見下圖所示的**不良**)，按 [是]。

良好

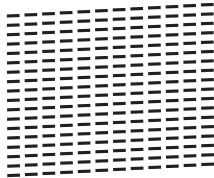

不良

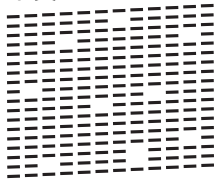

5. 觸控式螢幕上會顯示訊息提示您檢查各顏色的列印品質。按與列印結果最匹配的圖案編號 (1 ~ 4)。
6. 執行下列其中一項操作：
 - 如果需要清潔列印頭，請按 [啟動] 啟動清潔程序。
 - 如果無需清潔列印頭，觸控式螢幕上將重新顯示維護螢幕。按 。
7. 待清潔完成後，觸控式螢幕上會顯示訊息詢問您是否想再次列印品質測試頁。按 [是]，再按 [啟動]。
機器將再次列印品質測試頁。再次檢查頁面中四個顏色塊的列印品質。

如果您已清潔列印頭，而列印品質仍未有所改善，請嘗試取出有問題的顏色的墨水匣，然後更換新的 Brother 原廠墨水匣。再次嘗試清潔列印頭。如果列印品質仍未有所改善，請聯絡 Brother 客戶服務中心或您當地的 Brother 授權維修中心。

重要事項

切勿觸摸列印頭，否則可能會造成永久性損壞，而此類損壞不屬於列印頭保固範圍。



當列印頭噴嘴被堵塞時，列印樣本如圖所示。



清潔列印頭噴嘴後，線條消失。



相關資訊

- [檢查 Brother 機器](#)
 - [紙張處理和列印問題](#)
-

從 Brother 機器檢查列印對齊

如果移動機器之後列印的文字模糊不清或影像色彩不鮮艷，請調整列印對齊。

>> [DCP-J572DW/MFC-J491DW](#)

>> [DCP-J772DW/MFC-J690DW/MFC-J890DW](#)

DCP-J572DW/MFC-J491DW

1. 按 **設定**。
2. 按 **▲** 或 **▼** 選擇以下選項：
 - a. 選擇 [一般設定]。按 **OK**。
 - b. 選擇 [維護]。按 **OK**。
 - c. 選擇 [改善列印品質]。按 **OK**。
 - d. 選擇 [對齊方式]。按 **OK**。
3. 按 **▶**。
4. 再次按 **▶**。

機器將開始列印對齊測試頁。

(A)

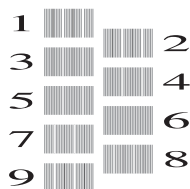

5. 對於 (A) 圖案，按 **◀** 或 **▶** 選擇縱向線條最不明顯的列印測試頁的編號 (1 ~ 9)，然後按 **OK**。
在上述示例中，行編號 6 是最佳選擇。
對於其餘圖案，重複執行此步驟。



未正確調整列印對齊時，文字如下圖所示模糊不清或扭曲。

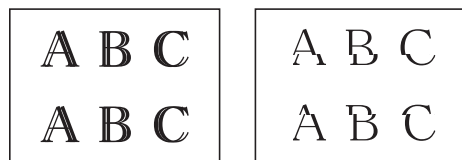

正確調整列印對齊後，文字效果如下圖所示。

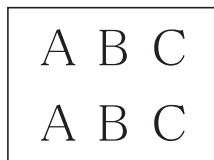

6. 按 **停止/退出**。

DCP-J772DW/MFC-J690DW/MFC-J890DW

1. 按  [墨水] > [改善列印品質] > [對齊方式]。



也可按  [設定] > [維護] > [改善列印品質] > [對齊方式]。

2. 按 [下一步]。
3. 按 [啟動]。

機器將列印對齊測試頁。

(A)

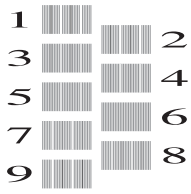

4. 對於 (A) 圖案，按 ▲ 或 ▼ 顯示縱向線條最不明顯的列印測試頁的編號 (1 ~ 9)，然後按該編號 (在上述示例中，行編號 6 是最佳選擇)。按 [確定]。
對於其餘圖案，重複執行此步驟。



未正確調整列印對齊時，文字如下圖所示模糊不清或扭曲。

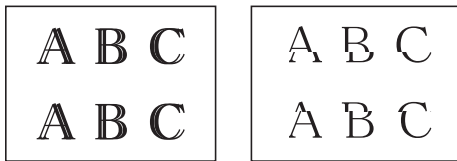

正確調整列印對齊後，文字效果如下圖所示。



5. 按 .



相關資訊

- [檢查 Brother 機器](#)
- [紙張處理和列印問題](#)

檢查剩餘墨水量

雖然機器液晶螢幕上會顯示剩餘墨水量圖示，您仍然可以使用墨水選單查看顯示各墨水匣中剩餘墨水量的大圖表。

>> DCP-J572DW/MFC-J491DW

>> DCP-J772DW/MFC-J690DW/MFC-J890DW

DCP-J572DW/MFC-J491DW

1. 按 **設定**。
2. 按 **▲** 或 **▼** 選擇以下選項：
 - a. 選擇 [一般設定]。按 **OK**。
 - b. 選擇 [維護]。按 **OK**。
 - c. 選擇 [剩餘墨水量]。按 **OK**。
液晶螢幕上會顯示剩餘墨水量。



- 當墨水匣使用壽命將盡或出現問題時，將顯示以下圖示之一：

	墨水不足。
	墨水匣中的墨水已耗盡。
	墨水匣出現問題。

- 若要查看或列印墨水匣的型號，按 **清除/返回** 返回 [維護] 選單螢幕，然後選擇 [墨水匣型號]。按 **OK** 並遵循液晶螢幕上的說明執行操作。

3. 按 **停止/退出**。



您也可以在電腦上查看剩餘墨水量。

DCP-J772DW/MFC-J690DW/MFC-J890DW

1. 按 [墨水] > [剩餘墨水量]。觸控式螢幕上會顯示剩餘墨水量。



- 也可按 [設定] > [維護] > [剩餘墨水量]。
- 當墨水匣使用壽命將盡或出現問題時，將顯示以下圖示之一：

	墨水不足。
	墨水匣中的墨水已耗盡。
	墨水匣出現問題。

- 若要查看或列印墨水匣的型號，按 (返回) 返回 [墨水] 選單螢幕。按 [墨水匣型號] 並遵循觸控式螢幕上的說明執行操作。

2. 按 。



您也可以在電腦上查看剩餘墨水量。



相關資訊

- [檢查 Brother 機器](#)
- [觸控式液晶螢幕概觀](#)
- [設定螢幕概述](#)
- [列印文件 \(Windows\)](#)
- [列印文件 \(Mac\)](#)
- [從電腦監控機器狀態 \(Windows\)](#)

從電腦監控機器狀態 (Windows)

狀態監視器工具程式是一個允許您監控一台或多台裝置狀態的可設置軟體工具，使您立即獲得錯誤通知。

• 執行下列其中一項操作：

- 按兩下工作列中的  圖示。

- Windows 7

按一下  (開始) > 所有程式 > Brother > Brother Utilities。

按一下下拉式選單並選擇您的型號名稱 (如果尚未選擇)。按一下左側導覽列中的 **工具**，再按一下 **Status Monitor**。

- Windows 8 和 Windows 10

按一下  (Brother Utilities)，再按一下下拉式選單並選擇您的型號名稱 (如果尚未選擇)。按一下左側導覽列中的 **工具**，再按一下 **Status Monitor**。



故障排除

按一下 **故障排除** 按鍵可連結到故障排除網站。

尋找適用耗材

按一下 **尋找適用耗材** 按鍵可獲取有關 Brother 原廠耗材的詳細資訊。

錯誤圖示

圖示	說明
	墨水不足。
	墨水匣中的墨水已耗盡。
	墨水匣出現問題。

✓ 相關資訊

- [檢查 Brother 機器](#)
- [狀態監視器指示燈及其含義 \(Windows\)](#)
- [關閉顯示狀態監視器功能 \(Windows\)](#)

-
- 關閉狀態監視器 (Windows)
 - 取消列印工作 (Windows)
 - 檢查剩餘墨水量
-

狀態監視器指示燈及其含義 (Windows)

啟動電腦時，**Brother Status Monitor** 圖示將顯示在工作欄中。

- 圖示為綠色時，表示處於正常備用狀態。



- 圖示為黃色時，表示警告。



- 圖示為紅色時，表示發生錯誤。



- 圖示為灰階時，表示離線狀態。



✓ 相關資訊

- [從電腦監控機器狀態 \(Windows\)](#)

關閉顯示狀態監視器功能 (Windows)

顯示狀態監視器功能讓您瞭解電腦所監控的裝置是否出現問題。預設設定為只有當從此 PC 列印時。若要關閉此功能，請遵循以下步驟：

1. 在  (Brother Status Monitor) 圖示或視窗上按一下滑鼠右鍵，選擇 **Status Monitor 設定** 選項，然後再按一下 **選項**。
選項視窗將會顯示。
2. 選擇 **基本** 標籤，然後將 **關** 設定為 **顯示 Status Monitor**。
3. 按一下 **確定**。



即使顯示狀態監視器功能設定為關，也可隨時透過顯示狀態監視器檢查機器狀態。



相關資訊

- [從電腦監控機器狀態 \(Windows\)](#)

關閉狀態監視器 (Windows)

1. 在  (Brother Status Monitor) 圖示或視窗上按一下滑鼠右鍵，然後選擇**退出**。
2. 按一下**確定**。

相關資訊

- [從電腦監控機器狀態 \(Windows\)](#)

從電腦監視機器的狀態 (Mac)

Brother 狀態監視器工具程式是一個用於監控裝置狀態並及時通知您發生錯誤的可設置軟體工具。

1. 從 Apple 選單中選擇**系統偏好設定**。
2. 選擇**印表機與掃描器**，然後選擇本機器。
3. 按一下**選項與耗材**按鈕。
4. 按一下**工具程式**標籤，再按一下**打開印表機工具程式**按鈕。

狀態監視器螢幕將會顯示。



故障排除

按一下**故障排除**按鍵存取 Brother Solutions Center 以獲取**常見問題&故障排除**技巧。

尋找適用耗材

按一下**尋找適用耗材**按鍵可獲取有關 Brother 原廠耗材的詳細資訊。

更新機器的狀態

若要在 **Status Monitor (狀態監視器)** 視窗開啟時檢視機器的最新狀態，請按一下  圖示。若要設定軟體更新機器狀態資訊的時間間隔，按一下 **Brother Status Monitor** 選單，然後選擇**偏好設定**。

錯誤圖示

圖示	說明
	墨水不足。
	墨水匣中的墨水已耗盡。
	墨水匣出現問題。

✓ 相關資訊

- [檢查 Brother 機器](#)

將進紙校正為清除垂直線條

調整進紙以減少垂直線條。

>> [DCP-J572DW/MFC-J491DW](#)

>> [DCP-J772DW/MFC-J690DW/MFC-J890DW](#)

DCP-J572DW/MFC-J491DW

1. 按 **設定**。
2. 按 **▲** 或 **▼** 選擇以下選項：
 - a. 選擇 [一般設定]。按 **OK**。
 - b. 選擇 [維護]。按 **OK**。
 - c. 選擇 [改善列印品質]。按 **OK**。
 - d. 選擇 [更正進紙]。按 **OK**。
3. 按 **▶** 並遵循液晶螢幕上的說明執行操作。

DCP-J772DW/MFC-J690DW/MFC-J890DW

1. 按  [墨水] > [改善列印品質] > [更正進紙]。



也可按  [設定] > [維護] > [改善列印品質] > [更正進紙]。

2. 按 [下一步] 按鍵，然後遵循觸控式螢幕上的說明執行操作。

相關資訊

- [例行維護](#)
- [其他問題](#)

遇到列印問題時變更列印設定選項

如果列印效果的品質較差，視乎您的目的選擇這些選項。選擇這些設定時，列印速度較慢。



僅當在機器上執行操作 (例如複印) 時，這些選項方可用。從電腦列印時，請在印表機驅動程式中變更設定。

>> [DCP-J572DW/MFC-J491DW](#)

>> [DCP-J772DW/MFC-J690DW/MFC-J890DW](#)

DCP-J572DW/MFC-J491DW

1. 按 **設定**。
2. 按 **▲** 或 **▼** 選擇以下選項：
 - a. 選擇 [一般設定]。按 **OK**。
 - b. 選擇 [維護]。按 **OK**。
 - c. 選擇 [列印設定選項]。按 **OK**。
3. 按 **▲** 或 **▼** 選擇下列其中一個選項：

選項	說明
[減少墨跡]	如果發生列印輸出髒污或卡紙問題，請根據您正在使用的是單面還是雙面列印選擇此選項。
[慢乾的紙張]	使用墨水會乾得比較慢的某種普通紙進行列印時，請選擇此選項。

4. 按 **OK**。
5. 按 **▲** 或 **▼** 選擇所需選項。按 **OK**。
6. 按 **停止/退出**。

DCP-J772DW/MFC-J690DW/MFC-J890DW

1. 按  [設定] > [維護] > [列印設定選項]。
2. 按以下選項之一：

選項	說明
[減少墨跡]	如果發生列印輸出髒污或卡紙問題，請根據您正在使用的是單面還是雙面列印選擇此選項。
[慢乾的紙張]	使用墨水會乾得比較慢的某種普通紙進行列印時，請選擇此選項。

3. 遵循液晶螢幕上的選單執行操作。
4. 按 。

✓ 相關資訊

- [例行維護](#)
- [複印到紙張的兩面 \(雙面複印\)](#)
- [紙張處理和列印問題](#)
- [防止列印輸出髒污和卡紙 \(Windows\)](#)
- [防止列印輸出髒污和卡紙 \(Mac\)](#)
- [列印設定 \(Windows\)](#)
- [列印選項 \(Mac\)](#)

包裝和運輸 Brother 機器

- 當您運輸機器時，請使用隨機附帶的包裝及保護材料。如果未正確包裝機器，則運輸過程中發生的任何損壞都可能不在保固範圍內。
- 機器應向承運人充分投保。

重要事項

列印工作完成後，請務必待機器的列印頭「歸位」後才中斷電源。拔掉機器電源線插頭前，請仔細傾聽機器發出的聲響，以確保沒有任何機械操作聲。如果在列印頭沒有完全歸位時中斷電源，則可能會造成列印故障或損壞列印頭。

- 從電源插座上拔掉機器電源線插頭。
- 從電話的牆上插座上拔掉機器插頭，並從機器上拔掉電話線。
- 用雙手的手指分別握住機器兩側，抬起掃描器蓋至打開位置。
- 從機器上拔掉介面線 (如果已連接)。
- 用雙手分別握住蓋子兩側，輕輕關閉掃描器蓋。

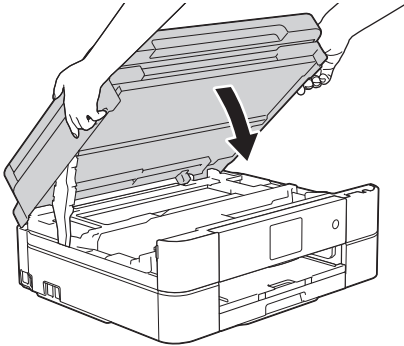

- 打開墨水匣蓋。
- 按墨水釋放桿釋放墨水匣，然後取出墨水匣。
- 安裝橙色保護部件，然後關閉墨水匣蓋。

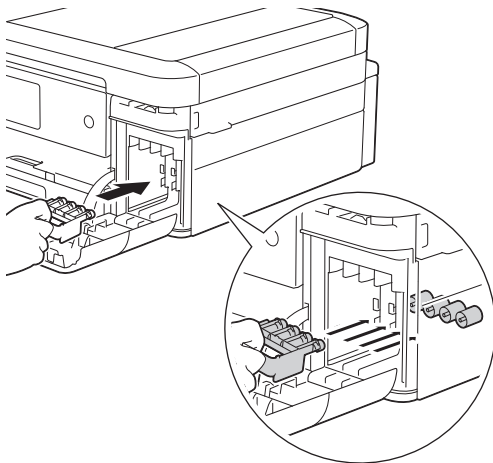

重要事項

- 確保橙色保護部件 (1) 左側的塑膠卡榫均已穩妥地鎖定到位 (2)。

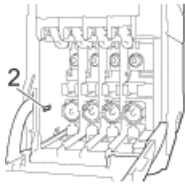
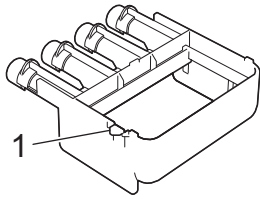

- 運輸設備前，必須安裝橙色保護部件。如未安裝橙色保護部件而在運輸過程中造成墨水滲漏等損壞狀況不在機器保固範圍內。
- 如果您找不到橙色保護部件，請直接運輸機器。運輸時切勿將墨水匣留在機器內。

9. 用塑膠袋包著機器。

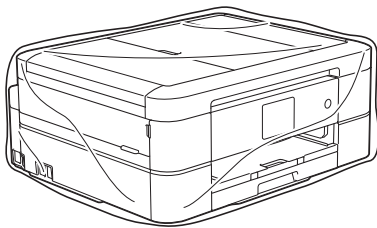

10. 用原包裝材料將機器裝入原來的紙箱，如下圖所示。
切勿將使用過的墨水匣裝入紙箱。

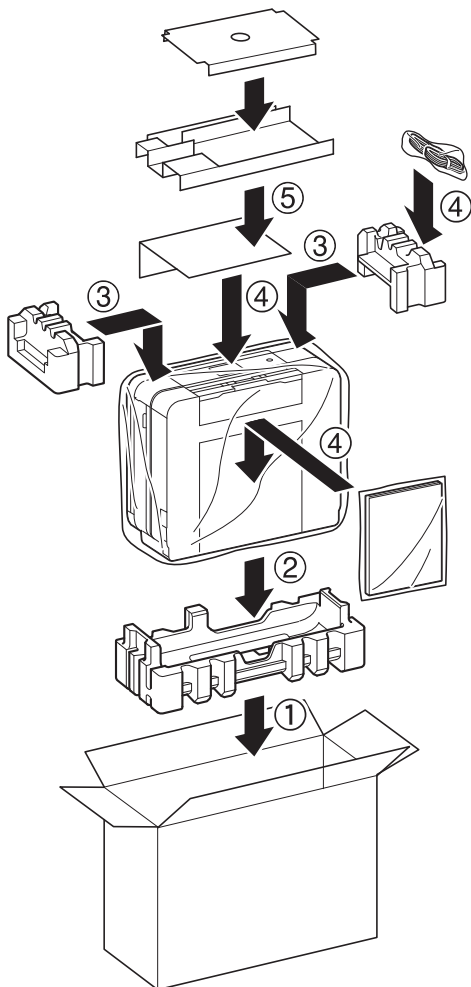

11. 關閉紙箱並用膠帶密封。



相關資訊

- 例行維護
- 更換墨水匣

機器設定

自訂設定和功能，建立捷徑以及使用機器液晶螢幕上顯示的選項進行操作，以使 Brother 機器成為更有效的工作工具。

- [從控制面板變更機器設定](#)
- [從電腦變更機器設定](#)

從控制面板變更機器設定

- 如果發生斷電 (記憶體儲存)
- 一般設定
- 將您的喜好設定另存為捷徑
- 列印報告
- 設定表和功能表

如果發生斷電 (記憶體儲存)

DCP-J572DW/DCP-J772DW/MFC-J491DW/MFC-J690DW

- 選單設定會被永久儲存，不會丟失。
- 臨時設定 (例如，對比度和海外模式) 則會遺失。
- 必須重新輸入日期和時間。
- (MFC 型號) 已設定的傳真計時器工作和機器記憶體中的其他傳真工作將會丟失。

MFC-J890DW

- 選單設定會被永久儲存，不會丟失。
- 臨時設定 (例如，對比度和海外模式) 則會遺失。
- 機器將保留日期和時間設定及已設定的傳真計時器工作 (例如定時傳真) 約 24 小時。
- 機器記憶體中的其他傳真工作不會遺失。



相關資訊

- [從控制面板變更機器設定](#)

一般設定

- 調整機器音量
- 自動切換夏令時間
- 設定休眠模式倒計時
- 設定機器自動關機
- 設定日期和時間
- 調整液晶螢幕背光燈亮度
- 變更液晶螢幕背光燈的亮顯時長
- 設定本機身分
- 設定音頻或脈衝撥號模式
- 降低列印噪音
- 變更液晶螢幕上的顯示語言
- 變更鍵盤設定

調整機器音量

相關機型: DCP-J772DW/MFC-J491DW/MFC-J690DW/MFC-J890DW

>> [MFC-J491DW](#)

>> [DCP-J772DW/MFC-J690DW/MFC-J890DW](#)



MFC-J491DW

1. 按 **設定**。
2. 按 **▲** 或 **▼** 選擇以下選項：
 - a. 選擇 [一般設定]。按 **OK**。
 - b. 選擇 [音量]。按 **OK**。
3. 按 **▲** 或 **▼** 選擇下列其中一個選項：

選項	說明
[鈴聲]	調整響鈴音量。
[蜂鳴音]	調整您按按鍵、操作錯誤或收發傳真時所發出聲音的音量。
[揚聲器]	調整揚聲器音量。

4. 按 **OK**。
5. 按 **▲** 或 **▼** 選擇 [關]、[不足]、[中] 或 [高] 選項。按 **OK**。
6. 按 **停止/退出**。

DCP-J772DW/MFC-J690DW/MFC-J890DW

1. 執行下列其中一項操作：
 - 對於 MFC 型號：
按  [設定] > [所有設定] > [一般設定] > [音量]。
 - 對於 DCP 型號：
按  [設定] > [所有設定] > [一般設定] > [蜂鳴音]。
2. 按下列其中一個選項 (MFC 型號)：

選項	說明
[鈴聲]	調整響鈴音量。
[蜂鳴音]	調整您按按鍵、操作錯誤或收發傳真時所發出聲音的音量。
[揚聲器]	調整揚聲器音量。

3. 按 **▲** 或 **▼** 顯示 [關]、[不足]、[中] 或 [高] 選項，然後按所需選項。
4. 按 。

✓ 相關資訊

- [一般設定](#)

自動切換夏令時間

相關機型: MFC-J491DW/MFC-J690DW/MFC-J890DW

您可以設定機器自動變更為夏令時間。

在春天，機器會將時間重置為提前一小時；在秋天，機器會將時間重置為推後一小時。確保您已在 [日期和時間] 設定中設定正確的日期和時間。

此功能僅適用於某些國家/地區。



>> [MFC-J491DW](#)

>> [MFC-J690DW/MFC-J890DW](#)

MFC-J491DW

1. 按 **設定**。
2. 按 **▲** 或 **▼** 選擇以下選項：
 - a. 選擇 [初始設定]。按 **OK**。
 - b. 選擇 [日期和時間]。按 **OK**。
 - c. 選擇 [切換夏令時間]。按 **OK**。
 - d. 選擇 [開] 或 [關]。按 **OK**。
3. 按 **停止/退出**。

MFC-J690DW/MFC-J890DW

1. 按  [設定]。
2. 按  [日期和時間] > [自動調整日光]。
3. 按 [開] 或 [關]。
4. 按 .

相關資訊

- [一般設定](#)

設定休眠模式倒計時

休眠模式 (或省電模式) 設定可降低耗電量。機器處於休眠模式時，就好像關機一樣。一旦收到列印工作或傳真，機器就會被喚醒並開始列印。使用以下說明設定機器進入休眠模式前的時間延遲 (倒計時)。

- 如果在機器閒置時執行了任何操作 (例如接收傳真或列印工作)，計時器將重新開始計時。
- 出廠設定為五分鐘。
- 機器進入休眠模式後，液晶螢幕的背光燈熄滅。



>> [DCP-J572DW/MFC-J491DW](#)

>> [DCP-J772DW/MFC-J690DW/MFC-J890DW](#)

DCP-J572DW/MFC-J491DW

1. 按 **設定**。
2. 按 **▲** 或 **▼** 選擇以下選項：
 - a. 選擇 [一般設定]。按 **OK**。
 - b. 選擇 [睡眠模式]。按 **OK**。
 - c. 選擇 [1 分鐘]、[2 分鐘]、[3 分鐘]、[5 分鐘]、[10 分鐘]、[30 分鐘] 或 [60 分鐘]。按 **OK**。
3. 按 **停止/退出**。

DCP-J772DW/MFC-J690DW/MFC-J890DW

1. 按  [設定] > [所有設定] > [一般設定] > [睡眠模式]。
2. 按 **▲** 或 **▼** 顯示 [1 分鐘]、[2 分鐘]、[3 分鐘]、[5 分鐘]、[10 分鐘]、[30 分鐘] 或 [60 分鐘] 選項，然後按所需選項。
3. 按 。

相關資訊

- [一般設定](#)
- [設定機器自動關機](#)

設定機器自動關機

自動關機功能可節省耗電量。請設定機器在自動關機前處於休眠模式的時長。此功能設定為 [關] 時，必須手動關閉機器電源。

自動關機功能關閉機器後，若要開啟機器，按 。



在下列情況下機器不會自動關機：

- 機器記憶體中儲存有傳真工作。(MFC-J491DW/MFC-J690DW)
- 發生了錯誤，導致無法列印傳真日誌報告。(MFC-J491DW/MFC-J690DW)
- 機器已連接至電話線路。(MFC-J491DW/MFC-J690DW/MFC-J890DW)
- 機器已連接至有線網路。(MFC-J890DW)
- 機器已連接至無線網路。
- [啟用無線網路] 設定為 [開] 或在 [網路介面] 設定中選擇了 [無線區域網路]。



>> [DCP-J572DW/MFC-J491DW](#)

>> [DCP-J772DW/MFC-J690DW/MFC-J890DW](#)

DCP-J572DW/MFC-J491DW

1. 按 **設定**。
2. 按 **▲** 或 **▼** 選擇以下選項：
 - a. 選擇 [一般設定]。按 **OK**。
 - b. 選擇 [自動關閉]。按 **OK**。
 - c. 選擇 [關]、[1 小時]、[2 小時]、[4 小時] 或 [8 小時]。按 **OK**。
3. 按 **停止/退出**。

DCP-J772DW/MFC-J690DW/MFC-J890DW

1. 按  [設定] > [所有設定] > [一般設定] > [自動關閉]。
2. 按 **▲** 或 **▼** 顯示 [關]、[1 小時]、[2 小時]、[4 小時] 或 [8 小時] 選項，然後按所需選項。
3. 按 。

相關資訊

- [一般設定](#)
- [設定傳真日誌的間隔週期](#)
- [設定休眠模式倒計時](#)

設定日期和時間

(MFC 型號)

液晶螢幕顯示日期和時間。如果不是目前的日期和時間，請重新輸入。透過設定本機身分，您可以將日期和時間添加到發送的每份傳真上。

(DCP 型號)

如果關閉了機器電源，機器的日期和時間可能不是目前的。請重新輸入。

>> [DCP-J572DW](#)

>> [MFC-J491DW](#)

>> [DCP-J772DW/MFC-J690DW/MFC-J890DW](#)

DCP-J572DW

1. 按 **設定**。
2. 按 **▲** 或 **▼** 選擇以下選項：
 - a. 選擇 [初始設定]。按 **OK**。
 - b. 選擇 [日期和時間]。按 **OK**。
 - c. 選擇 [日期]。按 **OK**。
3. 按 **▲**、**▼**、**◀** 或 **▶** 選擇以下選項：
 - a. 若要輸入年份的最後兩位數字，選擇數值，然後按 **OK**。若要儲存年份，選擇 [OK]，然後按 **OK**。
 - b. 若要輸入月份的兩位數字，選擇數值，然後按 **OK**。若要儲存月份，選擇 [OK]，然後按 **OK**。
 - c. 若要輸入日期的兩位數字，選擇數值，然後按 **OK**。若要儲存日期，選擇 [OK]，然後按 **OK**。
4. 按 **▲** 或 **▼** 選擇 [時鐘類型]，然後按 **OK**。
5. 按 **▲** 或 **▼** 選擇 [12 小時制時鐘] 或 [24 小時制時鐘]，然後按 **OK**。
6. 按 **▲** 或 **▼** 選擇 [時間]，然後按 **OK**。
7. 按 **▲**、**▼**、**◀** 或 **▶** 選擇以下選項：
 - 如果選擇了 [12 小時制時鐘]：
若要輸入時間 (12 小時制) 的四位數字，選擇數值，然後按 **OK**。重複執行這些步驟，設定小時和分鐘。若要儲存時間，選擇 [OK]，然後按 **OK**。
選擇 [AM] 或 [PM]，然後按 **OK**。
 - 如果選擇了 [24 小時制時鐘]：
若要輸入時間 (24 小時制) 的四位數字，選擇數值，然後按 **OK**。重複執行這些步驟，設定小時和分鐘。若要儲存時間，選擇 [OK]，然後按 **OK**。
8. 按 **停止/退出**。



MFC-J491DW

1. 按 **設定**。
2. 按 **▲** 或 **▼** 選擇以下選項：
 - a. 選擇 [初始設定]。按 **OK**。
 - b. 選擇 [日期和時間]。按 **OK**。
 - c. 選擇 [日期]。按 **OK**。
3. 使用撥號鍵盤輸入年份的最後兩位數字，然後按 **OK**。
4. 使用撥號鍵盤輸入月份的兩位數字，然後按 **OK**。
5. 使用撥號鍵盤輸入日期的兩位數字，然後按 **OK**。
6. 按 **▲** 或 **▼** 選擇 [時鐘類型]，然後按 **OK**。
7. 按 **▲** 或 **▼** 選擇 [12 小時制時鐘] 或 [24 小時制時鐘]，然後按 **OK**。

8. 按 ▲ 或 ▼ 選擇 [時間]，然後按 **OK**。
9. 若要輸入時間，執行下列其中一項操作：
 - 如果選擇了 [12 小時制時鐘]：
 - a. 使用撥號鍵盤輸入時間 (12 小時制) 的四位數字。
 - b. 使用液晶螢幕上的鍵盤按 ▲、▼、◀ 或 ▶ 選擇 [AM] 或 [PM]，然後按 **OK**。
 - c. 使用液晶螢幕上的鍵盤按 ▲、▼、◀ 或 ▶ 選擇 [OK]，然後按 **OK**。
 - 如果選擇了 [24 小時制時鐘]：

使用撥號鍵盤輸入時間 (24 小時制) 的四位數字，然後按 **OK**。
10. 按 **停止/退出**。

DCP-J772DW/MFC-J690DW/MFC-J890DW

1. 按  [設定]。
2. 按  [日期和時間]。
3. 按 [日期]。
4. 在觸控式螢幕上輸入年份的最後兩位數字，然後按 [確定]。
5. 在觸控式螢幕上輸入代表月份的兩位數字，然後按 [確定]。
6. 在觸控式螢幕上輸入代表日期的兩位數字，然後按 [確定]。
7. 按 [時鐘類型]。
8. 按 [12 小時制時鐘] 或 [24 小時制時鐘]。
9. 按 [時間]。
10. 若要輸入時間，執行下列其中一項操作：
 - 如果選擇了 [12 小時制時鐘]，使用觸控式螢幕輸入時間 (12 小時制)，然後按 [AM] 或 [PM]，按 [確定]。
 - 如果選擇了 [24 小時制時鐘]，使用觸控式螢幕輸入時間 (24 小時制)，按 [確定]。
(例如，輸入 19:45，表示 7:45 PM。)
11. 按 。

相關資訊

- [一般設定](#)
- [使用網路管理向 Google Cloud Print 註冊您的機器](#)
- [設定本機身分](#)

調整液晶螢幕背光燈亮度

如果您難以看清液晶螢幕上的訊息，變更亮度設定可能會有所幫助。



>> [DCP-J572DW/MFC-J491DW](#)

>> [DCP-J772DW/MFC-J690DW/MFC-J890DW](#)

DCP-J572DW/MFC-J491DW

1. 按 **設定**。
2. 按 **▲** 或 **▼** 選擇以下選項：
 - a. 選擇 [一般設定]。按 **OK**。
 - b. 選擇 [液晶螢幕設定]。按 **OK**。
 - c. 選擇 [背光燈]。按 **OK**。
 - d. 選擇 [淺]、[中] 或 [深]。按 **OK**。
3. 按 **停止/退出**。

DCP-J772DW/MFC-J690DW/MFC-J890DW

1. 按  [設定] > [所有設定] > [一般設定] > [液晶螢幕設定] > [背光燈]。
2. 按 [淺]、[中] 或 [深] 選項。
3. 按 。

相關資訊

- [一般設定](#)

變更液晶螢幕背光燈的亮顯時長

設定液晶螢幕背光燈的亮顯時長。



>> [DCP-J572DW/MFC-J491DW](#)

>> [DCP-J772DW/MFC-J690DW/MFC-J890DW](#)

DCP-J572DW/MFC-J491DW

1. 按 **設定**。
2. 按 **▲** 或 **▼** 選擇以下選項：
 - a. 選擇 [一般設定]。按 **OK**。
 - b. 選擇 [液晶螢幕設定]。按 **OK**。
 - c. 選擇 [背光燈設置]。按 **OK**。
 - d. 選擇 [10 秒]、[30 秒]、[1 分鐘]、[2 分鐘]、[3 分鐘] 或 [5 分鐘]。按 **OK**。
3. 按 **停止/退出**。

DCP-J772DW/MFC-J690DW/MFC-J890DW

1. 按  [設定] > [所有設定] > [一般設定] > [液晶螢幕設定] > [背光燈設置]。
2. 按 **▲** 或 **▼** 顯示 [10 秒]、[30 秒]、[1 分鐘]、[2 分鐘]、[3 分鐘] 或 [5 分鐘] 選項，然後按所需選項。
3. 按 。

相關資訊

- [一般設定](#)

設定本機身分

相關機型: MFC-J491DW/MFC-J690DW/MFC-J890DW

如果您想在發送的每份傳真上顯示日期和時間，請設定機器的本機身分。

>> [MFC-J491DW](#)

>> [MFC-J690DW/MFC-J890DW](#)

MFC-J491DW

1. 按 **設定**。
2. 按 **▲** 或 **▼** 選擇以下選項：
 - a. 選擇 [初始設定]。按 **OK**。
 - b. 選擇 [本機身分]。按 **OK**。
3. 按 **▲** 或 **▼** 選擇 [傳真]，然後按 **OK**。
4. 使用撥號鍵盤輸入您的傳真號碼 (最多 20 位數字)，然後按 **OK**。
5. 按 **▲** 或 **▼** 選擇 [名稱]，然後按 **OK**。
6. 使用撥號鍵盤輸入您的名稱 (最多 20 位字元)，然後按 **OK**。





更進一步了解如何輸入文字 >>> [附錄](#)

7. 按 **停止/退出**。

MFC-J690DW/MFC-J890DW

1. 按  [設定] > [所有設定] > [初始設定] > [本機身分]。
2. 按 [傳真]。
3. 在觸控式螢幕上輸入您的傳真號碼 (最多 20 位數字)，然後按 [確定]。
4. 按 [名稱]。
5. 使用觸控式螢幕輸入您的名稱 (最多 20 位字元)，然後按 [確定]。



- 按  在字母、數字和特殊符號之間進行切換。(可輸入的字元視乎國家/地區而定。)
- 如果您不慎輸入錯誤字元而需要修正，按 **◀** 或 **▶** 將游標移到該字元處。按 ，然後輸入正確的字元。
- 若要輸入空格，請按 [空格]。

6. 按 。



相關資訊

- [一般設定](#)
- [將傳真轉移至其他傳真設備](#)
- [將傳真日誌報告轉移至其他傳真設備](#)
- [在 Brother 機器上輸入文字](#)
- [設定日期和時間](#)

設定音頻或脈衝撥號模式

相關機型: MFC-J491DW/MFC-J690DW/MFC-J890DW

本 Brother 機器設定為音頻撥號服務。如果您登記了脈衝撥號 (按盤式) 服務，則必須變更撥號模式。

此功能不適用於某些國家/地區。



>> [MFC-J491DW](#)

>> [MFC-J690DW/MFC-J890DW](#)

MFC-J491DW

1. 按 **設定**。
2. 按 **▲** 或 **▼** 選擇以下選項：
 - a. 選擇 [初始設定]。按 **OK**。
 - b. 選擇 [音頻/脈衝]。按 **OK**。
 - c. 選擇 [音頻] 或 [脈衝]。按 **OK**。
3. 按 **停止/退出**。

MFC-J690DW/MFC-J890DW

1. 按  [設定] > [所有設定] > [初始設定] > [音頻/脈衝]。
2. 按 [音頻] 或 [脈衝]。
3. 按 。

✓ 相關資訊

- [一般設定](#)
- [電話和傳真問題](#)

降低列印噪音

靜音模式設定可降低列印噪音。靜音模式開啟時，列印速度會變慢。

出廠設定為 [關]。



- 靜音模式設定開啟時， 將會顯示在首頁螢幕上。



>> [DCP-J572DW/MFC-J491DW](#)

>> [DCP-J772DW/MFC-J690DW/MFC-J890DW](#)

DCP-J572DW/MFC-J491DW

- 按 **設定**。
- 按 **▲** 或 **▼** 選擇以下選項：
 - 選擇 [一般設定]。按 **OK**。
 - 選擇 [靜音模式]。按 **OK**。
 - 選擇 [開] 或 [關]。按 **OK**。
- 按 **停止/退出**。

DCP-J772DW/MFC-J690DW/MFC-J890DW

- 按  [設定] > [靜音模式]。
- 按 [開] 或 [關]。
- 按 。

✓ 相關資訊

- [一般設定](#)
- [觸控式液晶螢幕概觀](#)
- [紙張處理和列印問題](#)

變更液晶螢幕上的顯示語言

如有需要，請變更液晶螢幕語言。

此功能不適用於某些國家/地區。



>> [DCP-J572DW/MFC-J491DW](#)

>> [DCP-J772DW/MFC-J690DW/MFC-J890DW](#)

DCP-J572DW/MFC-J491DW

1. 按 **設定**。
2. 按 **▲** 或 **▼** 選擇以下選項：
 - a. 選擇 [初始設定]。按 **OK**。
 - b. 選擇 [本地語言]。按 **OK**。
 - c. 選擇所需語言。按 **OK**。
3. 按 **停止/退出**。

DCP-J772DW/MFC-J690DW/MFC-J890DW

1. 按  [設定] > [所有設定] > [初始設定] > [本地語言]。
2. 按您的語言。
3. 按 。



相關資訊

- [一般設定](#)

變更鍵盤設定

相關機型: DCP-J772DW/MFC-J690DW/MFC-J890DW

您可以選擇液晶螢幕的鍵盤類型。

1. 按  [設定] > [所有設定] > [一般設定] > [鍵盤設定]。
2. 按 [QWERTY] 或 [ABC]。
3. 按 。

相關資訊

- [一般設定](#)

將您的喜好設定另存為捷徑

- 新增捷徑
- 變更或刪除捷徑

新增捷徑



相關機型: DCP-J772DW/MFC-J690DW/MFC-J890DW

您可以將最常用的傳真、複印、掃描、網站連線和應用程式設定新增為捷徑。稍後您按捷徑便可以套用這些設定，無需重新手動輸入。



視乎型號，某些捷徑選單不可用。

以下說明介紹如何新增複印捷徑。新增傳真、掃描、網站連線或應用程式捷徑的步驟非常相似。

1. 按  [捷徑]。
2. 按 ◀ 或 ▶ 顯示捷徑螢幕。
3. 在尚未新增捷徑的位置，按 。
4. 按 ▲ 或 ▼ 顯示 [影印]。
5. 按 [影印]。
6. 按 [選項]。
7. 按 ▲ 或 ▼ 顯示可用設定，然後按您想變更的設定。
8. 按 ▲ 或 ▼ 顯示設定的可用選項，然後按所需選項。
重複執行之前步驟和此步驟，直到完成此捷徑的所有設定。操作完成後，按 [確定]。
9. 按 [另存為捷徑]。
10. 閱讀並確認所顯示的選定設定清單，然後按 [OK]。
11. 使用液晶螢幕輸入捷徑名稱，然後按 [確定]。



新增傳真或掃描至捷徑時，機器將詢問您是否需要將其設定為單鍵快捷方式。請遵循液晶螢幕上的說明執行操作。



相關資訊

- 將您的喜好設定另存為捷徑

變更或刪除捷徑

相關機型: DCP-J772DW/MFC-J690DW/MFC-J890DW

您可變更捷徑中的設定。

您無法變更網站連線捷徑或應用程式捷徑。如果您需要變更這些捷徑，先將其刪除，再新增新捷徑。

1. 按  [捷徑]。
2. 按 ◀ 或 ▶ 顯示您想變更的捷徑。
3. 按住您想變更的捷徑。
4. 按 [編輯]。



若要刪除捷徑，按 [刪除]。若要編輯捷徑名稱，按 [重新命名]，然後遵循液晶螢幕上的選單執行操作。

5. 變更所選捷徑的設定。
6. 完成設定變更後，按 [另存為捷徑]。
7. 按 [OK] 確認。



變更傳真或掃描捷徑時，機器將詢問您是否需要將其設定為單鍵快捷方式。請遵循液晶螢幕上的說明執行操作。



相關資訊

- [將您的喜好設定另存為捷徑](#)
- [在 Brother 機器上輸入文字](#)

列印報告

- 報告
- 列印報告
- 傳真報告
- 電話和傳真問題

報告

您可以列印以下報告：

傳輸驗證 (MFC 型號)

傳輸驗證列印您上次發送的傳真傳輸驗證報告。

通訊錄 (MFC 型號)

通訊錄報告按字母或數字順序列印儲存在通訊錄記憶體中的名稱和號碼清單。

傳真日誌 (MFC 型號)

傳真日誌列印前 200 個傳入和外發傳真的相關資訊清單。(TX 表示傳輸，RX 表示接收。)

使用者設定

使用者設定報告列印目前設定清單。

網路設置 (網路型號)

網路設置報告列印目前網路設定清單。

WLAN 報告 (無線型號)

WLAN 報告列印無線區域網路連接能力診斷。

來電顯示記錄 (MFC 型號)

來電顯示記錄報告列印最後 20 通傳真和電話的來電顯示資訊清單 (如適用)。(不適用於台灣和某些國家/地區)

✓ 相關資訊

- [列印報告](#)

列印報告



>> DCP-J572DW/MFC-J491DW

>> DCP-J772DW/MFC-J690DW/MFC-J890DW

DCP-J572DW/MFC-J491DW

1. 按 **設定**。
2. 按 **▲** 或 **▼** 選擇以下選項：
 - a. 選擇 [列印報告]。按 **OK**。
 - b. 選擇您想列印的報告。按 **OK**。
3. 按 **▶**。
4. 按 **停止/退出**。

DCP-J772DW/MFC-J690DW/MFC-J890DW

1. 按  [設定] > [所有設定] > [列印報告]。
2. 按 **▲** 或 **▼** 顯示報告選項，然後按所需選項。
3. 按 [是]。
4. 按 .

相關資訊

- [列印報告](#)
- [來電顯示](#)

設定表和功能表

- 設定表 (1.8"(44.9 mm) 彩色液晶螢幕)
- 功能表 (1.8"(44.9 mm) 彩色液晶螢幕)
- 設定表 (2.7"(67.5 mm) 觸控式螢幕型號)
- 功能表 (2.7"(67.5 mm) 觸控式螢幕型號)

設定表 (1.8"(44.9 mm) 彩色液晶螢幕)

相關機型: DCP-J572DW/MFC-J491DW

此類表將幫助您瞭解機器的選單選擇和選項。

設定 > [一般設定]

一級選單	二級選單	三級選單	說明
[維護]	[改善列印品質]	-	遵循液晶螢幕上的說明檢查和更正列印品質、對齊和進紙。
	[列印頭清潔]	-	遵循液晶螢幕上的說明清潔列印頭。
	[剩餘墨水量]	-	查看可用的剩餘墨水量。
	[墨水匣型號]	-	查看墨水匣型號。
	[列印設定選項]	[減少墨跡] [慢乾的紙張]	減少列印過程中紙張上的髒污或卡紙問題。 在墨水會乾得比較慢的某種普通紙上列印時，使用此設定。
[紙張類型]	-	-	設定紙匣中的紙張類型。
[紙張尺寸]	-	-	設定紙匣中的紙張尺寸。
[檢查紙張]	-	-	將紙匣從機器中拉出時，檢查紙張類型和紙張尺寸。
[靜音模式]	-	-	降低列印噪音。
[音量] (MFC-J491DW)	[鈴聲]	-	調整響鈴音量。
	[蜂鳴音]	-	調整蜂鳴器音量。
	[揚聲器]	-	調整揚聲器音量。
[液晶螢幕設定]	[背光燈]	-	調整液晶螢幕背光燈的亮度。
	[背光燈設置]	-	設定返回首頁螢幕後液晶螢幕背光燈的亮顯時長。
[睡眠模式]	-	-	選擇機器進入睡眠模式前必須閒置的時長。
[自動關閉]	-	-	選擇機器進入休眠模式後必須閒置多長時間才會自動關閉。 設定為關時，機器將不自動關機。
[可移除式光碟] (DCP-J572DW)	-	-	開啟或關閉抽取式磁碟功能。

設定 > [傳真] (MFC 型號)

一級選單	二級選單	三級選單	說明
[設定接收]	[響鈴次數]	-	設定機器在「僅傳真」或「傳真/電話」模式中回應前的響鈴次數。
	[接收模式]	-	選擇最適合您需求的接收模式。
	[F/T 響鈴時間]	-	設定在「傳真/電話」模式下的偽/兩聲響鈴時長。
	[傳真偵測]	-	在您接聽來電並聽到傳真音時自動接收傳真訊息。
	[遠端代碼]	-	用於以分機或外置電話回應來電並使用代碼開啟或關閉遠端代碼。您可設定個人化代碼。
	[自動縮小]	-	縮小傳入傳真的尺寸。
	[PC Fax 接收]	-	將機器設定為將傳真傳送到您的電腦。 您可以開啟備份列印安全功能。
	[傳真接收印記]	-	在收到的傳真頂端列印接收時間與日期。
[報告設定]	[傳輸報告]	-	選擇傳輸驗證報告的初始設定。

一級選單	二級選單	三級選單	說明
[報告設定]	[日誌週期]	-	設定自動列印傳真日誌的時間間隔。 如果您選擇了關或每 50 份傳真之外的其他選項，您可設定該選項的時間。 如果您選擇了每 7 天，您可設定星期幾。
[列印文件]	-	-	列印儲存在機器記憶體中的接收傳真。
[剩餘工作]	-	-	查看機器記憶體中的排程工作，並取消所選工作。
[其他]	[發送鎖定]	-	禁用大多數功能 (除接收傳真外)。
	[一線兩號制式] (適用於某些國家/ 地區)	-	透過使用電話公司的一線兩號制式服務，您可以在同一條電話線路上設置一個語音號碼和一個傳真號碼。

設定 > [網路]

一級選單	二級選單	三級選單	說明	
[無線區域網路]	[TCP/IP]	[引導方式]	選擇最適合您需求的開機方法。	
		[IP 位址]	輸入 IP 位址。	
		[子網路遮罩]	輸入子網路遮罩。	
		[閘道]	輸入閘道位址。	
		[節點名稱]	輸入節點名稱。	
		[WINS 配置]	選擇 WINS 設置模式。	
		[WINS 伺服器]	指定主要或次要 WINS 伺服器的 IP 位址。	
		[DNS 伺服器]	指定主要或次要 DNS 伺服器的 IP 位址。	
		[APIPA]	將本機器設定為在本地連結位址範圍內自行指定 IP 位址。	
	[IPv6]	開啟或關閉 IPv6 通訊協定。如需更多資訊，請轉到 Brother Solutions Center (support.brother.com) 查看常見問題&故障排除。		
	[設置精靈]	-	手動設置無線網路設定。	
	[WLAN Assistant]	-	使用 Brother 安裝光碟設置無線網路設定。	
	[WPS]	-	使用一鍵式方式設置無線網路設定。	
	[有 PIN 密碼的 WPS]	-	使用有密碼的 WPS 設置您的無線網路設定。	
	[無線網路狀態]	[狀態]	[狀態]	檢視目前無線網路狀態。
			[訊號]	檢視目前無線網路訊號強度。
			[SSID]	檢視目前的 SSID。
[通訊模式]			檢視目前的通訊模式。	
[MAC 位址]	-	檢視機器的 MAC 位址。		
[Wi-Fi Direct]	[按鍵]	-	使用一鍵式方式設置 Wi-Fi Direct 網路設定。	
	[PIN 碼]	-	使用有密碼的 WPS 設置 Wi-Fi Direct 網路設定。	
	[手動]	-	手動設置 Wi-Fi Direct 網路設定。	
	[群組擁有者]	-	將本機器設為群組擁有者。	
	[裝置資訊]	[裝置名稱]	檢視本機器的裝置名稱。	
		[SSID]	檢視群組擁有者的 SSID。 機器未連接時，液晶螢幕上顯示未連接。	
[IP 位址]		檢視機器目前的 IP 位址。		
[狀態資訊]	[狀態]	檢視目前的 Wi-Fi Direct 網路狀態。		

一級選單	二級選單	三級選單	說明
[Wi-Fi Direct]	[狀態資訊]	[訊號]	檢視目前的 Wi-Fi Direct 網路訊號強度。 本機器用作群組擁有者時，液晶螢幕上總是顯示強訊號。
	[I/F 啟用]	-	開啟或關閉 Wi-Fi Direct 連接。
[網路連接設定]	[Proxy 伺服器設定]	[Proxy 伺服器連線]	變更網路連接設定。
		[位址]	
		[連接埠]	
		[使用者名稱]	
		[密碼]	
[啟用無線網路]	-	-	開啟或關閉無線網路連接。
[網路重設]	-	-	將所有網路設定恢復到出廠設定。

設定 > [列印報告]

一級選單	說明
[傳輸驗證] (MFC-J491DW)	列印您上次發送的傳真傳輸驗證報告。
[通訊錄] (MFC-J491DW)	列印儲存于通訊錄中的名稱和號碼清單。
[傳真日誌] (MFC-J491DW)	列印前 200 個傳入和外送傳真的相關資訊清單。 (TX 表示發送。RX 表示接收。)
[用戶設定]	列印設定清單。
[網路設置]	列印網路設定清單。
[WLAN 報表]	列印無線區域網路連接結果。
[來電顯示記錄] (MFC-J491DW) (不適用於台灣和某些國家/地區)	列印最後 20 通傳真和電話的來電顯示資訊清單 (如適用)。

設定 > [機器資訊]

一級選單	說明
[序號]	查看機器的序號。
[韌體版本]	查看機器的韌體版本。
[韌體更新]	將機器更新至最新韌體。
[韌體自動檢查]	檢視首頁螢幕上的韌體資訊。

設定 > [初始設定]

一級選單	二級選單	說明
[日期和時間]	[日期]	(MFC-J491DW) 在螢幕上和所發送傳真的標題中新增日期和時間。
	[時間]	(DCP-J572DW) 設定機器上的日期和時間。
	[時鐘類型]	選擇時間格式 (12 小時制或 24 小時制)。
	[切換夏令時間] (MFC-J491DW) (僅適用於某些國家。)	設定機器自動切換為夏令時間。
[本機身分]	-	輸入名稱和傳真號碼，以便其顯示在您發送的每頁傳真上。

一級選單	二級選單	說明
(MFC-J491DW)		
[音頻/脈衝] (MFC-J491DW) (僅適用於某些國家。)	-	選擇撥號模式。
[傳真自動重撥] (MFC-J491DW)	-	將機器設定為如果傳真撥號因線路繁忙而未能接通，自動重撥上次撥打的傳真號碼。
[撥號音] (MFC-J491DW)	-	縮短撥號音偵測暫停。
[相容性] (MFC-J491DW)	-	調整等化，以處理傳輸問題。 VoIP 服務供應商使用不同標準的傳真支援。若您經常遇到傳真傳輸錯誤，請選擇基本 (VoIP)。
[重置]	[機器重設]	重設所有已變更的機器設定，例如日期和時間及響鈴次數。
	[網路]	將所有網路設定恢復到出廠設定。
	[通訊錄與傳真] (MFC-J491DW)	清除所有儲存的電話號碼與傳真設定。
	[所有設定]	將機器的所有設定恢復為出廠設定。
[本地語言] (僅適用於某些國家。)	-	變更液晶螢幕語言。

相關資訊

- [設定表和功能表](#)

功能表 (1.8"(44.9 mm) 彩色液晶螢幕)

相關機型: DCP-J572DW/MFC-J491DW



傳真 (MFC 型號)

一級選單	二級選單	說明
[傳真解像度]	-	設定外送傳真的解像度。
[對比度]	-	調整對比度。
[平台掃描尺寸]	-	將掃描器玻璃平台的掃描區域調整為文件大小。
[多址發送]	-	將同一條傳真訊息傳送到兩個或以上的傳真號碼。
[即時發送]	-	不使用記憶體發送傳真。
[海外模式]	-	如果發送海外傳真時遇到困難，請將此模式設為開。
[來電記錄]	[重撥]	向您撥打的最後一個號碼發送傳真。
	[撥出記錄]	從撥出記錄中選擇一個號碼，然後向該號碼發送傳真，將該號碼新增至通訊錄或刪除。
	[來電顯示記錄] (不適用於台灣和某些國家/地區)	從來電顯示記錄中選擇一個號碼，然後向該號碼發送傳真，將該號碼新增至通訊錄或刪除。
[通訊錄]	[搜尋]	僅按幾個按鍵即可撥號。
	[設定速撥號]	儲存快速撥號號碼，以便您只需按幾個按鍵即可撥號。
	[設定群組撥號]	設定多址發送的群組號碼。
	[變更]	變更通訊錄號碼。
	[刪除]	刪除通訊錄號碼。
[設定新預設值]	-	將您的設定另存為預設設定。
[重設為原廠設定]	-	將所有設定恢復到出廠設定。



掃描

一級選單	二級選單	說明
[到媒體卡] (DCP-J572DW) (插入媒體卡時)	-	無需使用電腦，即可掃描文件並直接儲存到媒體卡。
[到電腦]	[到文件]	掃描文件並將其儲存到電腦資料夾中。
	[到 OCR] (MFC-J491DW)	將掃描文件轉換為可編輯的文字檔案。
	[到影像]	將照片或圖形掃描到圖形應用程式。
	[到電郵]	將掃描文件作為電子郵件附件發送。
[到 Web]	-	將掃描資料上傳到網際網路服務。
[ws 掃描] (已安裝 Web 服務掃描器時，顯示在電腦的網路總管中。)	[掃描]	使用 Web 服務通訊協定掃描資料。
	[掃描以供傳送電郵]	
	[掃描以供傳真]	
	[掃描以供列印]	



複印 (MFC 型號) / 複印 (預設螢幕) (DCP 型號)

一級選單	二級選單	說明
[品質]	-	選擇適合您文件類型的複印解析度。
[紙張類型]	-	選擇與紙匣中的紙張匹配的紙張類型。
[紙張尺寸]	-	選擇與紙匣中的紙張匹配的紙張尺寸。
[放大/縮小]	[100%]	-
	[放大]	為下一份複印選擇放大比例。
	[縮小]	為下一份複印選擇縮小比例。
	[符合頁面]	調整複印尺寸以符合您設定的紙張尺寸。
	[自訂 (25-400%)]	輸入放大或縮小比例。
[濃度]	-	調整濃淡度。
[堆疊/排序]	-	選擇對多份副本進行堆疊或排序。
[版面配置]	-	進行 N 合 1 複印、2 合 1 ID 複印或製作海報。
[雙面複印]	-	關閉或開啟雙面複印並選擇長邊翻頁或短邊翻頁。
[移除背景]	[黑白複印設定]	變更所移除背景色彩的量。
	[彩色複印設定]	
[設定新預設值]	-	將您的設定另存為預設設定。
[重設為原廠設定]	-	將所有設定恢復到出廠設定。



PHOTO (DCP-J572DW)

一級選單	二級選單	三級選單	四級選單	說明
[JPEG 列印]	[選擇檔案]	[OK]	[列印設定]	使用這些選項調整您的照片。
	[索引列印]	[列印索引頁]	[列印設定]	列印縮圖頁。
		[列印照片]	[列印設定]	選擇索引號碼列印照片。
	[全部列印]	[列印設定]	-	列印您的記憶卡或 USB 快閃儲存裝置中的所有照片。



WEB

一級選單	說明
[網路]	將 Brother 機器連接至網際網路服務。



[通訊錄] (MFC 型號)

一級選單	說明
[搜尋]	僅按幾個按鍵即可撥號。
[設定速撥號]	儲存快速撥號號碼，以便您只需按幾個按鍵即可撥號。
[設定群組撥號]	設定多址發送的群組號碼。
[變更]	變更通訊錄號碼。
[刪除]	刪除通訊錄號碼。

重撥/暫停 (MFC 型號)

一級選單	說明
[重撥]	向您撥打的最後一個號碼發送傳真。
[撥出記錄]	從撥出記錄中選擇一個號碼，然後向該號碼發送傳真，將該號碼新增至通訊錄或刪除。
[來電顯示記錄] (不適用於台灣和某些國家/地區)	從來電顯示記錄中選擇一個號碼，然後向該號碼發送傳真，將該號碼新增至通訊錄或刪除。



WiFi



可按控制面板上的  或 **WiFi** 設置無線設定。

一級選單	說明
[設置精靈]	手動設置無線網路設定。
[WLAN Assistant]	使用 Brother 安裝光碟設置無線網路設定。
[WPS]	使用一鍵式方式設置無線網路設定。



相關資訊

- 設定表和功能表

設定表 (2.7"(67.5 mm) 觸控式螢幕型號)

相關機型: DCP-J772DW/MFC-J690DW/MFC-J890DW

此類表將幫助您瞭解機器的選單選擇和選項。

[設定]



[設定]

一級選單	二級選單	三級選單	說明
 ([日期和時間])	[日期]	-	(MFC 型號)
	[時間]	-	在螢幕上和所發送傳真的標題中新增日期和時間。 (DCP 型號) 設定機器上的日期和時間。
	[時鐘類型]	-	選擇時間格式 (12 小時制或 24 小時制)。
	[自動調整日光] (MFC 型號) (僅適用於某些國家。)	-	設定機器自動切換為夏令時間。
[維護]	[改善列印品質]	-	遵循液晶螢幕上的說明檢查和更正列印品質、對齊和進紙。
	[列印頭清潔]	-	遵循液晶螢幕上的說明清潔列印頭。
	[剩餘墨水量]	-	查看可用的剩餘墨水量。
	[墨水匣型號]	-	查看墨水匣型號。
	[列印設定選項]	[減少墨跡] [慢乾的紙張]	減少列印過程中紙張上的髒污或卡紙問題。 在墨水會乾得比較慢的某種普通紙上列印時，使用此設定。
[Wi-Fi]	[TCP/IP]	-	設定 TCP/IP 通訊協定。
	[設置精靈]	-	手動設置無線網路設定。
	[WLAN Assistant]	-	使用 Brother 安裝光碟設置無線網路設定。
	[WPS]	-	使用一鍵式方式設置無線網路設定。
	[有 PIN 密碼的 WPS]	-	使用有密碼的 WPS 設置您的無線網路設定。
	[無線網路狀態]	-	檢視目前無線網路狀態。
	[MAC 位址]	-	檢視機器的 MAC 位址。
[靜音模式]	-	-	降低列印噪音。
[紙匣設定] (MFC-J890DW)	[紙張類型]	-	設定紙匣中的紙張類型。
	[紙張尺寸] (MFC-J890DW)	-	設定紙匣中的紙張尺寸。
[紙張類型] (DCP-J772DW/ MFC-J690DW)	-	-	設定紙匣 #1 中的紙張類型。
[紙張尺寸] (DCP-J772DW/ MFC-J690DW)	-	-	設定紙匣 #1 中的紙張尺寸。
[傳真預覽]	-	-	在液晶螢幕上檢視收到的傳真。

一級選單	二級選單	三級選單	說明
(MFC-J890DW)			
[所有設定]	-	-	設置詳細設定。

[一般設定]

 [設定] > [所有設定] > [一般設定]

一級選單	二級選單	三級選單	說明
[維護]	[改善列印品質]	-	遵循液晶螢幕上的說明檢查和更正列印品質、對齊和進紙。
	[列印頭清潔]	-	遵循液晶螢幕上的說明清潔列印頭。
	[剩餘墨水量]	-	查看可用的剩餘墨水量。
	[墨水匣型號]	-	查看墨水匣型號。
	[列印設定選項]	[減少墨跡] [慢乾的紙張]	減少列印過程中紙張上的髒污或卡紙問題。 在墨水會乾得比較慢的某種普通紙上列印時，使用此設定。
[紙張類型]	-	-	設定紙匣中的紙張類型。
[紙張尺寸]	-	-	設定紙匣中的紙張尺寸。
[檢查紙張]	-	-	將紙匣從機器中拉出時，檢查紙張類型和紙張尺寸。
[靜音模式]	-	-	降低列印噪音。
[蜂鳴音] (DCP 型號)	-	-	調整蜂鳴器音量。
[音量] (MFC 型號)	[鈴聲]	-	調整響鈴音量。
	[蜂鳴音]	-	調整蜂鳴器音量。
	[揚聲器]	-	調整揚聲器音量。
[液晶螢幕設定]	[背光燈]	-	調整液晶螢幕背光燈的亮度。
	[背光燈設置]	-	設定上次按鍵後液晶螢幕背光燈的亮顯時長。
[畫面設定]	[掃描畫面]	-	設定預設掃描螢幕設定。
[鍵盤設定]	-	-	選擇液晶螢幕的鍵盤類型。
[睡眠模式]	-	-	選擇機器進入睡眠模式前必須閒置的時長。
[自動關閉]	-	-	選擇機器進入休眠模式後必須閒置多長時間才會自動關閉。 設定為關時，機器將不自動關機。
[可移除式光碟]	-	-	開啟或關閉抽取式磁碟功能。

[捷徑設定]

 [設定] > [所有設定] > [捷徑設定]

一級選單	二級選單	說明
(選擇捷徑按鍵。)	[重新命名]	變更捷徑名稱。
	[編輯]	變更捷徑設定。
	[刪除]	刪除捷徑。

[傳真]



[設定] > [所有設定] > [傳真] (MFC 型號)

一級選單	二級選單	三級選單	說明
[設定接收]	[響鈴次數]	-	設定機器在「僅傳真」或「傳真/電話」模式中回應前的響鈴次數。
	[接收模式]	-	選擇最適合您需求的接收模式。
	[F/T 響鈴時間]	-	設定在「傳真/電話」模式下的偽/兩聲響鈴時長。
	[傳真預覽] (MFC-J890DW)	-	在液晶螢幕上檢視收到的傳真。
	[傳真偵測]	-	在您接聽來電並聽到傳真音時自動接收傳真訊息。
	[遠端代碼]	-	用於以分機或外置電話回應來電並使用代碼開啟或關閉遠端代碼。您可設定個人化代碼。
	[自動縮小]	-	縮小傳入傳真的尺寸。
	[PC Fax 接收]	-	將機器設定為將傳真傳送到您的電腦。 您可以開啟備份列印安全功能。
	[記憶體接收]	-	將機器設定為轉傳傳真訊息、將傳入傳真儲存在記憶體 (讓您可從機器以外的其他位置檢索) 或雲端服務。 如果您選擇傳真轉傳或轉寄至雲端，您可以開啟備份列印安全功能。
[傳真接收印記]	-	在收到的傳真頂端列印接收時間與日期。	
[報告設定]	[傳輸報告]	-	選擇傳輸驗證報告的初始設定。
	[日誌週期]	-	設定自動列印傳真日誌的時間間隔。 如果您選擇了關或每 50 份傳真之外的其他選項，您可設定該選項的時間。 如果您選擇了每 7 天，您可設定星期幾。
[列印文件]	-	-	列印儲存在機器記憶體中的接收傳真。
[遠端檢索密碼]	-	-	設定您自己的遠端檢索密碼。
[剩餘工作]	-	-	查看機器記憶體中的排程工作，並取消所選工作。
[其他]	[記憶體安全] (MFC-J890DW)	-	禁用大多數功能 (除接收傳真到記憶體外)。
	[發送鎖定] (MFC-J690DW)	-	禁用大多數功能 (除接收傳真外)。
	[一線兩號制式] (適用於某些國家/地區)	-	透過使用電話公司的一線兩號制式服務，您可以在同一條電話線路上設置一個語音號碼和一個傳真號碼。

[網路]



[設定] > [所有設定] > [網路]

一級選單	二級選單	三級選單	四級選單	說明
[有線區域網路] (MFC-J890DW)	[TCP/IP]	[引導方式]	-	選擇最適合您需求的開機方法。
		[IP 位址]	-	輸入 IP 位址。
		[子網路遮罩]	-	輸入子網路遮罩。

一級選單	二級選單	三級選單	四級選單	說明
[有線區域網路] (MFC-J890DW)	[TCP/IP]	[閘道]	-	輸入閘道位址。
		[節點名稱]	-	輸入節點名稱。
		[WINS 配置]	-	選擇 WINS 設置模式。
		[WINS 伺服器]	-	指定主要或次要 WINS 伺服器的 IP 位址。
		[DNS 伺服器]	-	指定主要或次要 DNS 伺服器的 IP 位址。
		[APIPA]	-	將本機器設定為在本地連結位址範圍內自行指定 IP 位址。
		[IPv6]	-	開啟或關閉 IPv6 通訊協定。如需更多資訊，請轉到 Brother Solutions Center (support.brother.com) 查看常見問題&故障排除。
[乙太網路]	-	-	選擇乙太網路連結模式。	
[有線網路狀態]	-	-	檢視目前的有線狀態。	
[MAC 位址]	-	-	檢視機器的 MAC 位址。	
[無線區域網路]	[TCP/IP]	[引導方式]	-	選擇最適合您需求的開機方法。
		[IP 位址]	-	輸入 IP 位址。
		[子網路遮罩]	-	輸入子網路遮罩。
		[閘道]	-	輸入閘道位址。
		[節點名稱]	-	輸入節點名稱。
		[WINS 配置]	-	選擇 WINS 設置模式。
		[WINS 伺服器]	-	指定主要或次要 WINS 伺服器的 IP 位址。
		[DNS 伺服器]	-	指定主要或次要 DNS 伺服器的 IP 位址。
		[APIPA]	-	將本機器設定為在本地連結位址範圍內自行指定 IP 位址。
	[IPv6]	-	開啟或關閉 IPv6 通訊協定。如需更多資訊，請轉到 Brother Solutions Center (support.brother.com) 查看常見問題&故障排除。	
	[設置精靈]	-	-	手動設置無線網路設定。
	[WLAN Assistant]	-	-	使用 Brother 安裝光碟設置無線網路設定。
	[WPS]	-	-	使用一鍵式方式設置無線網路設定。
	[有 PIN 密碼的 WPS]	-	-	使用有密碼的 WPS 設置您的無線網路設定。
	[無線網路狀態]	[狀態]	-	檢視目前無線網路狀態。
		[訊號]	-	檢視目前無線網路訊號強度。
		[SSID]	-	檢視目前的 SSID。
[通訊模式]		-	檢視目前的通訊模式。	
[MAC 位址]	-	-	檢視機器的 MAC 位址。	

一級選單	二級選單	三級選單	四級選單	說明	
[Wi-Fi Direct]	[按鍵]	-	-	使用一鍵式方式設置 Wi-Fi Direct 網路設定。	
	[PIN 碼]	-	-	使用有密碼的 WPS 設置 Wi-Fi Direct 網路設定。	
	[手動]	-	-	手動設置 Wi-Fi Direct 網路設定。	
	[群組擁有者]	-	-	將本機器設為群組擁有者。	
	[裝置資訊]	[裝置名稱]	-	-	檢視本機器的裝置名稱。
			[SSID]	-	檢視群組擁有者的 SSID。 機器未連接時，液晶螢幕上顯示未連接。
			[IP 位址]	-	檢視機器目前的 IP 位址。
	[狀態資訊]	[狀態]	-	-	檢視目前的 Wi-Fi Direct 網路狀態。
[訊號]		-	-	檢視目前的 Wi-Fi Direct 網路訊號強度。 本機器用作群組擁有者時，液晶螢幕上總是顯示強訊號。	
[I/F 啟用]	-	-	-	開啟或關閉 Wi-Fi Direct 連接。	
[NFC] (MFC-J890DW)	-	-	-	開啟或關閉 NFC 功能。	
[來自 Brother 的訊息]	[來自 Brother 的訊息]	-	-	顯示來自 Brother 的訊息和通知。	
	[狀態]	-	-		
[網路連接設定]	[Proxy 伺服器設定]	[Proxy 伺服器連線]	-	變更網路連接設定。	
		[位址]	-		
		[連接埠]	-		
		[使用者名稱]	-		
		[密碼]	-		
[網路介面] (MFC-J890DW)	-	-	-	選擇網路連接類型。	
[啟用無線網路] (DCP-J772DW/ MFC-J690DW)	-	-	-	開啟或關閉無線網路連接。	
[網路重設]	-	-	-	將所有網路設定恢復到出廠設定。	

[列印報告]



[設定] > [所有設定] > [列印報告]

一級選單	說明
[傳輸驗證] (MFC 型號)	列印您上次發送的傳真傳輸驗證報告。
[通訊錄] (MFC 型號)	列印儲存于通訊錄中的名稱和號碼清單。
[傳真日誌] (MFC 型號)	列印前 200 個傳入和外送傳真的相關資訊清單。 (TX 表示發送。RX 表示接收。)
[用戶設定]	列印設定清單。

一級選單	說明
[網路配置]	列印網路設定清單。
[WLAN 報表]	列印無線區域網路連接結果。
[來電顯示記錄] (MFC 型號) (不適用於台灣和某些國家/地區)	列印最後 30 通傳真和電話的來電顯示資訊清單 (如適用)。

[機器資訊]

 [設定] > [所有設定] > [機器資訊]

一級選單	二級選單	說明
[序號]	-	查看機器的序號。
[韌體版本]	[Main 版本]	查看機器的韌體版本。
[韌體更新]	-	將機器更新至最新韌體。
[韌體自動檢查]	-	檢視首頁螢幕上的韌體資訊。

[初始設定]

 [設定] > [所有設定] > [初始設定]

一級選單	二級選單	說明
[日期和時間]	[日期]	(MFC 型號) 在螢幕上和所發送傳真的標題中新增日期和時間。
	[時間]	(DCP 型號) 設定機器上的日期和時間。
	[時鐘類型]	選擇時間格式 (12 小時制或 24 小時制)。
	[自動調整日光] (MFC 型號) (僅適用於某些國家。)	設定機器自動切換為夏令時間。
[本機身分] (MFC 型號)	[傳真]	輸入名稱和傳真號碼，以便其顯示在您發送的每頁傳真上。
	[名稱]	
[音頻/脈衝] (MFC 型號) (僅適用於某些國家。)	-	選擇撥號模式。
[傳真自動重撥] (MFC 型號)	-	將機器設定為如果傳真撥號因線路繁忙而未能接通，自動重撥上次撥打的傳真號碼。
[撥號音] (MFC 型號)	-	縮短撥號音偵測暫停。
[相容性] (MFC 型號)	-	調整等化，以處理傳輸問題。 VoIP 服務供應商使用不同標準的傳真支援。若您經常遇到傳真傳輸錯誤，請選擇基本 (VoIP)。
[重置]	[機器重設]	重設所有已變更的機器設定，例如日期和時間及響鈴次數。
	[網路]	將所有網路設定恢復到出廠設定。
	[通訊錄與傳真] (MFC 型號)	清除所有儲存的電話號碼與傳真設定。

一級選單	二級選單	說明
[重置]	[所有設定]	將機器的所有設定恢復為出廠設定。
[本地語言] (僅適用於某些國家。)	-	變更液晶螢幕語言。



相關資訊

- [設定表和功能表](#)
-

功能表 (2.7"(67.5 mm) 觸控式螢幕型號)

相關機型: DCP-J772DW/MFC-J690DW/MFC-J890DW



[傳真] ([傳真預覽] 設定為 [關] 時) (MFC 型號)

一級選單	二級選單	三級選單	說明	
[暫停]	-	-	當您在控制面板上輸入傳真或電話號碼時，液晶螢幕上顯示「暫停」。撥打存取碼和信用卡號碼等號碼時，如果您需要延遲，請按暫停。設定地址時也可儲存暫停。	
[通訊錄]	([搜尋:])	-	在通訊錄中搜尋。	
	[編輯]	-	儲存通訊錄號碼、設定多址發送的群組號碼、變更和刪除通訊錄號碼。	
	-	[套用]	開始使用通訊錄發送傳真。	
[通話記錄]	[重撥]	-	重撥最後一次撥出的號碼。	
	[撥出記錄]	[套用] [編輯]	從撥出記錄中選擇一個號碼，然後向該號碼發送傳真，將該號碼新增至通訊錄或刪除。	
	[來電顯示記錄] (不適用於台灣和某些國家/地區)	[套用] [編輯]	從來電顯示記錄中選擇一個號碼，然後向該號碼發送傳真，將該號碼新增至通訊錄或刪除。	
[選項]	[傳真解像度]	-	設定外送傳真的解像度。	
	[對比度]	-	調整對比度。	
	[平台掃描尺寸]	-	將掃描器玻璃平台的掃描區域調整為文件大小。	
	[多址發送]	[新增號碼]	將同一條傳真訊息傳送到兩個或以上的傳真號碼。	
	[預覽] (MFC-J890DW)	-	在發送傳真前預覽傳真訊息。	
	[色彩設定]	-	設定發送黑白或是彩色傳真。	
	[延時傳真]	[延時傳真] [設定時間]	設定要發送定時傳真的時間。	
	[批次發送]	-	整批發送所有要發送到同一個傳真號碼的定時傳真。	
	[即時傳送]	-	不使用記憶體發送傳真。	
	[海外模式]	-	如果發送海外傳真時遇到困難，請將此模式設為開。	
	[來電記錄]	[重撥]	-	重撥最後一次撥出的號碼。
		[撥出記錄]	-	從撥出記錄中選擇一個號碼，然後向該號碼發送傳真，將該號碼新增至通訊錄或刪除。
		[來電顯示記錄] (不適用於台灣和某些國家/地區)	-	從來電顯示記錄中選擇一個號碼，然後向該號碼發送傳真，將該號碼新增至通訊錄或刪除。
[通訊錄]	([搜尋:])	-	在通訊錄中搜尋。	
	[編輯]	-	儲存通訊錄號碼、設定多址發送的群組號碼、變更和刪除通訊錄號碼。	

一級選單	二級選單	三級選單	說明
[選項]	[設定新預設值]	-	將您的設定另存為預設設定。
	[重設為原廠設定]	-	將所有設定恢復到出廠設定。
[另存為捷徑]	-	-	將目前的設定另存為捷徑。



[傳真] ([傳真預覽] 設定為 [開] 時)

一級選單	二級選單	三級選單	四級選單	說明		
[發送傳真]	[暫停]	-	-	當您在控制面板上輸入傳真或電話號碼時，液晶螢幕上顯示「暫停」。撥打存取碼和信用卡號碼等號碼時，如果您需要延遲，請按暫停。設定地址時也可儲存暫停。		
	[通訊錄]	([搜尋:])	-	-	在通訊錄中搜尋。	
		[編輯]	-	-	儲存通訊錄號碼、設定多址發送的群組號碼、變更和刪除通訊錄號碼。	
		-	[套用]	-	開始使用通訊錄發送傳真。	
	[通話記錄]	[重撥]	-	-	重撥最後一次撥出的號碼。	
		[撥出記錄]	[套用]	[編輯]	從撥出記錄中選擇一個號碼，然後向該號碼發送傳真，將該號碼新增至通訊錄或刪除。	
		[來電顯示記錄] (不適用於台灣和某些國家/地區)	[套用]	[編輯]	從來電顯示記錄中選擇一個號碼，然後向該號碼發送傳真，將該號碼新增至通訊錄或刪除。	
	[選項]	[傳真解像度]	-	-	設定外送傳真的解像度。	
		[對比度]	-	-	調整對比度。	
		[平台掃描尺寸]	-	-	將掃描器玻璃平台的掃描區域調整為文件大小。	
		[多址發送]	[新增號碼]	-	將同一條傳真訊息傳送到兩個或以上的傳真號碼。	
		[預覽]	-	-	在發送傳真前預覽傳真訊息。	
		[色彩設定]	-	-	設定發送黑白或是彩色傳真。	
		[延時傳真]	[延時傳真]	[設定時間]	-	設定要發送定時傳真的時間。
			[設定時間]	-	-	
		[批次發送]	-	-	整批發送所有要發送到同一個傳真號碼的定時傳真。	
		[即時傳送]	-	-	不使用記憶體發送傳真。	
		[海外模式]	-	-	如果發送海外傳真時遇到困難，請將此模式設為開。	
		[來電記錄]	[重撥]	-	-	重撥最後一次撥出的號碼。
			[撥出記錄]	[套用]	[編輯]	從撥出記錄中選擇一個號碼，然後向該號碼發送傳真，將該號碼新增至通訊錄或刪除。
			[來電顯示記錄] (不適用於台灣和某些國家/地區)	[套用]	[編輯]	從來電顯示記錄中選擇一個號碼，然後向該號碼發送傳真，將該號碼新增至通訊錄或刪除。
	[通訊錄]		-	-	在通訊錄中搜尋。	

一級選單	二級選單	三級選單	四級選單	說明
[發送傳真]	[選項]	[通訊錄]	([搜尋:])	
			[編輯]	儲存通訊錄號碼、設定多址發送的群組號碼、變更和刪除通訊錄號碼。
		[設定新預設值]	-	將您的設定另存為預設設定。
	[重設為原廠設定]	-	將所有設定恢復到出廠設定。	
	[另存為捷徑]	-	-	將目前的設定另存為捷徑。
[已收到的傳真]	[列印/刪除]	[全部列印 (新傳真)]	-	列印接收的新傳真。
		[全部列印 (舊傳真)]	-	列印接收的舊傳真。
		[全部刪除 (新傳真)]	-	刪除接收的新傳真。
		[全部刪除 (舊傳真)]	-	刪除接收的舊傳真。
[通訊錄]	 ([搜尋:])	-	-	在通訊錄中搜尋。
	[編輯]	-	-	儲存通訊錄號碼、設定多址發送的群組號碼、變更和刪除通訊錄號碼。
	-	[套用]	-	開始使用通訊錄發送傳真。
[通話記錄]	[重撥]	-	-	重撥最後一次撥出的號碼。
	[撥出記錄]	[套用]	-	從撥出記錄中選擇一個號碼，然後向該號碼發送傳真，將該號碼新增至通訊錄或刪除。
		[編輯]	-	
	[來電顯示記錄] (不適用於台灣和某些國家/地區)	[套用]	-	從來電顯示記錄中選擇一個號碼，然後向該號碼發送傳真，將該號碼新增至通訊錄或刪除。
[編輯]		-		



[影印]

一級選單	二級選單	三級選單	說明	
[另存為捷徑]	-	-	將目前的設定另存為捷徑。	
[選項]	[品質]	-	選擇適合您文件類型的複印解析度。	
	[紙張類型]	-	選擇與紙匣中的紙張匹配的紙張類型。	
	[紙張尺寸]	-	選擇與紙匣中的紙張匹配的紙張尺寸。	
	[放大/縮小]	[100%]	-	
		[放大]	-	為下一份複印選擇放大比例。
		[縮小]	-	為下一份複印選擇縮小比例。
		[符合頁面]	-	調整複印尺寸以符合您設定的紙張尺寸。
		[自訂 (25-400%)]	-	輸入放大或縮小比例。
	[雙面複印]	-	關閉或開啟雙面複印並選擇長邊翻頁或短邊翻頁。	
[濃度]	-	調整濃淡度。		
[移除背景色彩]	[黑白複印設定]	-	變更所移除背景色彩的量。	
	[彩色複印設定]	-		

一級選單	二級選單	三級選單	說明
[選項]	[堆疊/排序]	-	選擇對多份副本進行堆疊或排序。
	[版面配置]	-	進行 N 合 1 複印、2 合 1 ID 複印或製作海報。
	[進階設定] (MFC-J890DW)	-	選擇進階複印設定。
	[設定新預設值]	-	將您的設定另存為預設設定。
	[重設為原廠設定]	-	將所有設定恢復到出廠設定。



[掃描]

一級選單	二級選單	三級選單	四級選單	說明	
[到媒體卡] (插入記憶卡或 USB 快閃記憶卡時)	[其他掃描操作]	-	-	無需使用電腦，即可掃描文件並直接儲存到記憶卡或 USB 快閃儲存裝置。	
	[選項]	-	-		
	[另存為捷徑]	-	-		
[到電腦]	[到文件]	[其他掃描操作]	-	掃描文件並將其儲存到電腦資料夾中。	
		(選擇 USB 或 PC)	[選項] [另存為捷徑]		
	[到 OCR]	[其他掃描操作]	-	將掃描文件轉換為可編輯的文字檔案。	
		(選擇 USB 或 PC)	[選項] [另存為捷徑]		
	[到影像]	[其他掃描操作]	-	將照片或圖形掃描到圖形應用程式。	
		(選擇 USB 或 PC)	[選項] [另存為捷徑]		
	[到電郵]	[其他掃描操作]	-	將掃描文件作為電子郵件附件發送。	
		(選擇 USB 或 PC)	[選項] [另存為捷徑]		
	[到 web]	-	-	-	將掃描資料上傳到網際網路服務。
	[ws 掃描] (已安裝 Web 服務掃描器時，顯示在電腦的網路總管中。)	[其他掃描操作]	-	-	使用 Web 服務通訊協定掃描資料。
		[掃描]	-	-	
		[掃描以供電郵傳送]	-	-	
[掃描以供傳真]		-	-		
[掃描以供列印]		-	-		



[相片]

一級選單	二級選單	三級選單	四級選單	說明
[選擇檔案]	[確定]	[列印設定]	-	使用這些選項調整您的照片。
	[全部列印]	[列印設定]	-	列印您的 USB 快閃儲存裝置中的所有照片。
[索引列印]	[列印索引頁]	[列印設定]	-	列印縮圖頁。
	[列印照片]	[列印設定]	-	選擇索引號碼列印照片。
[ID 照片列印]	[選擇 ID 照片尺寸]	[旋轉影像]	[列印設定]	列印履歷表、護照等使用的 ID 照片。



[網路]

一級選單	說明
[網路]	將 Brother 機器連接至網際網路服務。



[應用程式]

一級選單	說明
[應用程式]	連接 Brother 機器到 Brother 應用程式服務。



[下載軟件]

一級選單	說明
[下載軟件]	將顯示有關下載和安裝行動裝置及電腦軟體的資訊。



[捷徑]

一級選單	二級選單	三級選單	說明	
[新增捷徑]	[影印]	-	變更複印選項中的設定。	
	[傳真] (MFC 型號)	-	變更傳真選項中的設定。	
	[掃描]	[到電腦 (檔案)]		掃描文件並將其儲存到電腦資料夾中。
		[到電腦 (OCR)]		將掃描文件轉換為可編輯的文字檔案。
		[到電腦 (影像)]		將照片或圖形掃描到圖形應用程式。
		[到電腦 (電子郵件)]		將掃描文件作為電子郵件附件發送。
		[到媒體卡]		無需使用電腦，即可掃描文件並直接儲存到記憶卡或 USB 快閃儲存裝置。
	[網路]	-	將 Brother 機器連接至網際網路服務。	
[應用程式]	-	連接 Brother 機器到 Brother 應用程式服務。		
按住各捷徑圖示兩秒鐘後， 會顯示此清單。	[重新命名]	-	變更捷徑名稱。	
	[編輯]	-	變更捷徑設定。	
	[刪除]	-	刪除捷徑。	
[編輯 / 刪除]	(選擇捷徑按鍵。)	[重新命名]	變更捷徑名稱。	
		[編輯]	變更捷徑設定。	
		[刪除]	刪除捷徑。	

 [墨水]

一級選單	二級選單	說明
[剩餘墨水量]	-	查看可用的剩餘墨水量。
[墨水匣型號]	-	查看墨水匣型號。
[改善列印品質]	-	遵循液晶螢幕上的說明檢查和更正列印品質、對齊和進紙。
[列印頭清潔]	-	遵循液晶螢幕上的說明清潔列印頭。
[列印設定選項]	[減少墨跡]	減少列印過程中紙張上的髒污或卡紙問題。
	[慢乾的紙張]	在墨水會乾得比較慢的某種普通紙上列印時，使用此設定。

 (Wi-Fi 設定)

一級選單	說明
[設置精靈]	手動設置無線網路設定。
[WLAN Assistant]	使用 Brother 安裝光碟設置無線網路設定。
[WPS]	使用一鍵式方式設置無線網路設定。

已將 USB 快閃儲存裝置插入 USB 插槽時

一級選單	說明
[相片]	選擇照片選單。
[掃描至媒體卡]	將文件掃描到 USB 快閃儲存裝置。
[網路]	將 Brother 機器連接至網際網路服務。

 相關資訊

- [設定表和功能表](#)

從電腦變更機器設定

- 使用遠端設定變更機器設定
- 我可以在哪裡找到我的 Brother 機器的網路設定？
- 網路管理軟體和工具程式

使用遠端設定變更機器設定

使用遠端安裝程式，可從電腦配置 Brother 機器的多項設定。啟動遠端安裝時，Brother 機器的所有設定會自動下載到您的電腦並顯示在螢幕上。如果您在電腦上變更了設定，可將它們直接上傳到機器。

- [遠端設定 \(Windows\)](#)
- [遠端設定 \(Mac\)](#)

遠端設定 (Windows)

- [從電腦設定 Brother 機器 \(Windows\)](#)
- [使用 ControlCenter4 設定 Brother 機器 \(Windows\)](#)
- [使用 ControlCenter4 設定機器通訊錄 \(Windows\)](#)

從電腦設定 Brother 機器 (Windows)

相關機型: MFC-J491DW/MFC-J690DW/MFC-J890DW

1. 執行下列其中一項操作：

- Windows 7

按一下  (開始) > 所有程式 > Brother > Brother Utilities。

按一下下拉式選單並選擇您的型號名稱 (如果尚未選擇)。按一下左側導覽列中的 **工具**，再按一下 **遠端設定**。

- Windows 8 和 Windows 10

啟動  (Brother Utilities)，再按一下下拉式選單並選擇您的型號名稱 (如果尚未選擇)。按一下左側導覽列中的 **工具**，再按一下 **遠端設定**。

遠端安裝程式視窗將會顯示。



如果您的機器透過網路連接，請輸入密碼 (如有需要)。

2. 視乎需要，設置設定。

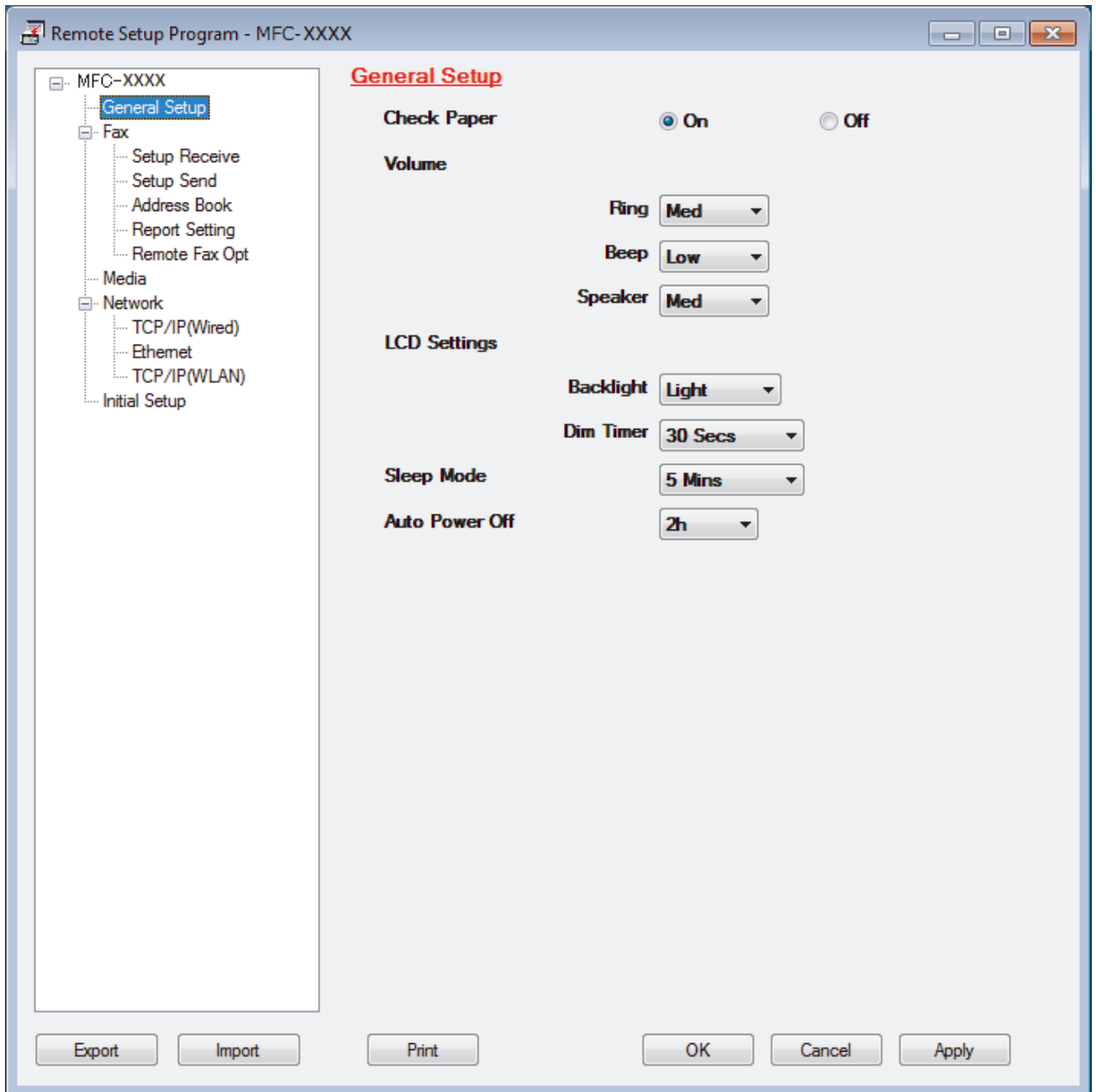

Export (匯出)

按一下可將目前的設置設定儲存到某個檔案中。



按一下 **Export (匯出)** 可儲存通訊錄或機器的全部設定。

Import (匯入)

按一下可匯入檔案並讀取其設定。

Print (列印)

按一下可列印機器上的選定項目。待資料上傳完成後方可進行列印。按一下 **Apply (套用)** 將新資料上傳到機器，然後按一下 **Print (列印)**。

OK (確定)

按一下可將資料上傳到機器，然後退出遠端安裝程式。如果出現錯誤訊息，確認您的資料正確，然後按一下 **OK (確定)**。

Cancel (取消)

按一下可退出遠端安裝程式而不將資料上傳到機器。

Apply (套用)

按一下可將資料上傳到機器而不退出遠端安裝程式。

3. 按一下 **OK (確定)**。

- 如果您的電腦受防火牆保護，而您無法進行遠端安裝，您可能需要設置防火牆設定，以便能夠透過連接埠號碼 137 和 161 進行通訊。
- 如果您正在使用 Windows 防火牆，並從 Brother 安裝光碟安裝了 Brother 軟體和驅動程式，則無需再進行防火牆設定。

相關資訊

- [遠端設定 \(Windows\)](#)
 - [ControlCenter4 \(Windows\)](#)
-

使用 ControlCenter4 設定 Brother 機器 (Windows)

相關機型: MFC-J491DW/MFC-J690DW/MFC-J890DW

1. 按一下工作欄中的  (ControlCenter4) 圖示，然後按一下開啟。
2. 按一下裝置設定標籤。
3. 按一下遠端設定按鈕。
4. 視乎需要，設置設定。

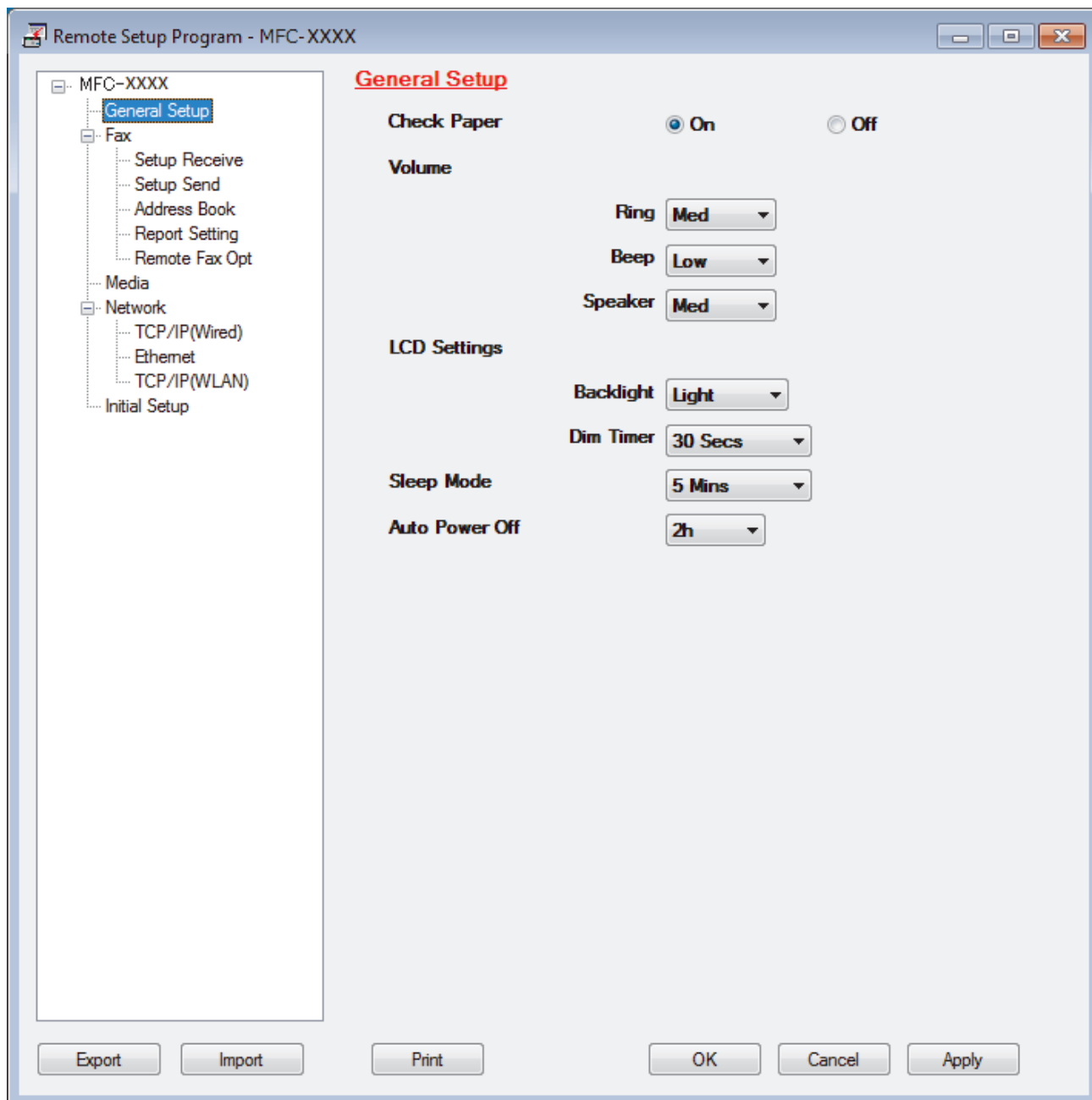

Export (匯出)

按一下可將目前的設置設定儲存到某個檔案中。



按一下 **Export (匯出)** 可儲存通訊錄或機器的全部設定。

Import (匯入)

按一下可匯入檔案並讀取其設定。

Print (列印)

按一下可列印機器上的選定項目。待資料上傳完成後方可進行列印。按一下 **Apply (套用)** 將新資料上傳到機器，然後按一下 **Print (列印)**。

OK (確定)

按一下可將資料上傳到機器，然後退出遠端安裝程式。如果出現錯誤訊息，確認您的資料正確，然後按一下 **OK (確定)**。

Cancel (取消)

按一下可退出遠端安裝程式而不將資料上傳到機器。

Apply (套用)

按一下可將資料上傳到機器而不退出遠端安裝程式。

5. 按一下 **OK (確定)**。

- 如果您的電腦受防火牆保護，而您無法進行遠端安裝，您可能需要設置防火牆設定，以便能夠透過連接埠號碼 137 和 161 進行通訊。
- 如果您正在使用 Windows 防火牆，並從 Brother 安裝光碟安裝了 Brother 軟體和驅動程式，則無需再進行防火牆設定。

相關資訊

- [ControlCenter4 \(Windows\)](#)
 - [遠端設定 \(Windows\)](#)
-

使用 ControlCenter4 設定機器通訊錄 (Windows)

相關機型: MFC-J491DW/MFC-J690DW/MFC-J890DW

使用遠端設定透過 CC4 在電腦上新增或變更通訊錄號碼。

1. 按一下工作欄中的  (ControlCenter4) 圖示，然後按一下**開啟**。
2. 按一下**裝置設定**標籤。
3. 按一下**通訊錄**按鈕。
Address Book (通訊錄) 在遠端設定視窗中開啟。
4. 視乎需要新增或更新通訊錄資訊。
5. 按一下 **OK (確定)**。

✓ 相關資訊

- [遠端設定 \(Windows\)](#)
- [ControlCenter4 \(Windows\)](#)

遠端設定 (Mac)

- [透過 USB 傳輸線連接設定 Brother 機器 \(Mac\)](#)
- [透過 USB 傳輸線連接設定機器通訊錄 \(Mac\)](#)

透過 USB 傳輸線連接設定 Brother 機器 (Mac)

相關機型: MFC-J491DW/MFC-J690DW/MFC-J890DW

使用遠端安裝透過 USB 傳輸線連接設定您的 Brother 機器。

若要使用遠端安裝，請轉到 Brother Solutions Center 網站 (support.brother.com) 上您的機器型號的**下載**頁面並下載遠端安裝。



- 適用於 Mac 的遠端安裝僅支援 USB 連接。

- 在 **Finder** 選單列中，按一下**前往 > 應用程式 > Brother**，然後按兩下遠端安裝圖示。
遠端設定程式螢幕將會顯示。

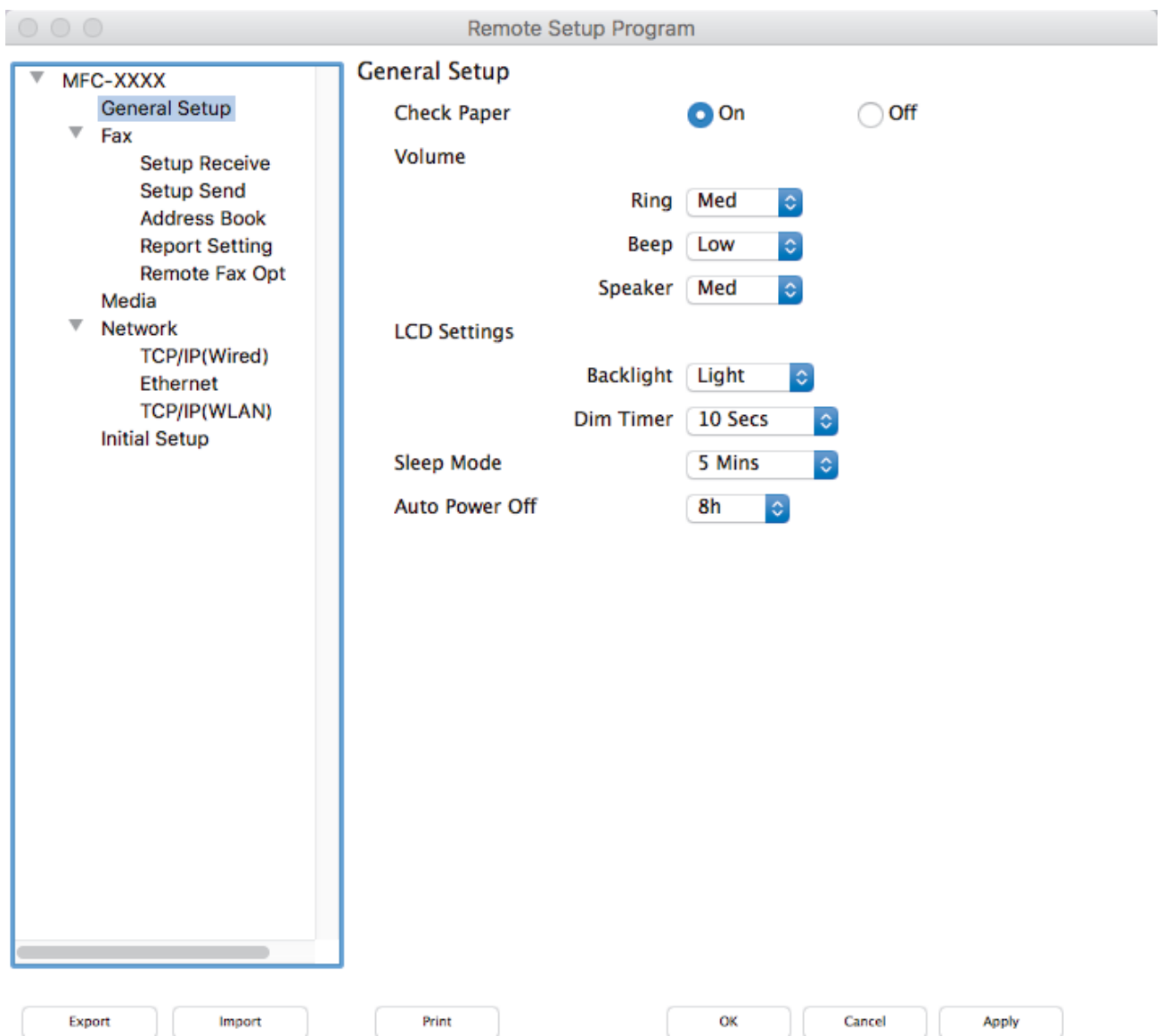

- 視乎需要，設置設定。

Export (匯出)

按一下可將目前的設置設定儲存到某個檔案中。





按一下 **Export (匯出)** 儲存機器的通訊錄或全部設定。

Import (匯入)

按一下可匯入檔案並讀取其設定。

Print (列印)

按一下可列印機器上的選定項目。待資料上傳完成後方可進行列印。按一下 **Apply (套用)** 將新資料上傳到機器，再按一下 **Print (列印)**。

OK (確定)

按一下可將資料上傳到機器，然後退出遠端安裝程式。如果顯示錯誤訊息，請重新輸入正確的資料，再按一下 **OK (確定)**。

Cancel (取消)

按一下可退出遠端安裝程式而不將資料上傳到機器。

Apply (套用)

按一下可將資料上傳到機器而不退出遠端安裝程式。

3. 完成後，按一下 **OK (確定)**。



相關資訊

- [遠端設定 \(Mac\)](#)

透過 USB 傳輸線連接設定機器通訊錄 (Mac)

相關機型: MFC-J491DW/MFC-J690DW/MFC-J890DW

在您的電腦上使用遠端安裝透過 USB 傳輸線連接新增或變更通訊錄號碼。

若要使用遠端安裝，請轉到 Brother Solutions Center 網站 (support.brother.com) 上您的機器型號的**下載**頁面並下載遠端安裝。



- 適用於 Mac 的遠端安裝僅支援 USB 連接。

1. 在 **Finder** 選單列中，按一下**前往** > **應用程式** > **Brother**，然後按兩下遠端安裝圖示。
遠端設定程式螢幕將會顯示。
2. 在左側選單中，按一下**傳真**中的 **Address Book (通訊錄)**。
3. 視乎需要新增或更新通訊錄資訊。
4. 完成後，按一下 **OK (確定)**。

✓ 相關資訊

- [遠端設定 \(Mac\)](#)

附錄

- [規格](#)
- [在 Brother 機器上輸入文字](#)
- [耗材規格](#)
- [Brother 公司各項服務](#)

規格

一般規格

印表機類型		噴墨
列表印頭	黑白	點壓電噴墨技術 · 210 x 1 個噴嘴
	彩色	<ul style="list-style-type: none"> DCP-J572DW/MFC-J491DW 點壓電噴墨技術 · 70 x 3 個噴嘴 DCP-J772DW/MFC-J690DW/MFC-J890DW 點壓電噴墨技術 · 210 x 3 個噴嘴
記憶體容量		128 MB
LCD (液晶螢幕) ¹		<ul style="list-style-type: none"> DCP-J572DW/MFC-J491DW 1.8 英吋 (44.9 mm) TFT 彩色液晶螢幕 DCP-J772DW/MFC-J690DW/MFC-J890DW 2.7 英吋 (67.5 mm) TFT 彩色觸控式液晶螢幕
電源		AC 220 ~ 240V 50/60Hz
耗電量 ²		<ul style="list-style-type: none"> DCP-J572DW 複印³: 約 16 W 準備就緒⁵: 約 3 W 休眠⁵: 約 0.7 W 關機^{5 6}: 約 0.2 W MFC-J491DW 複印⁴: 約 16 W 準備就緒⁵: 約 3.5 W 休眠⁵: 約 1 W 關機^{5 6}: 約 0.2 W DCP-J772DW 複印³: 約 17 W 準備就緒⁵: 約 3.0 W 休眠⁵: 約 0.8 W 關機^{5 6}: 約 0.2 W MFC-J690DW 複印⁴: 約 17 W 準備就緒⁵: 約 3.5 W 休眠⁵: 約 1.2 W 關機^{5 6}: 約 0.2 W MFC-J890DW 複印⁴: 約 17 W 準備就緒⁵: 約 3.5 W 休眠⁵: 約 1.2 W 關機^{5 6}: 約 0.2 W

尺寸

• DCP-J572DW

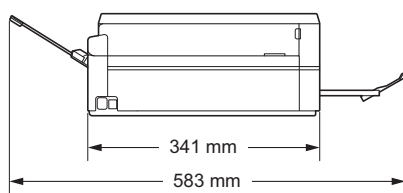
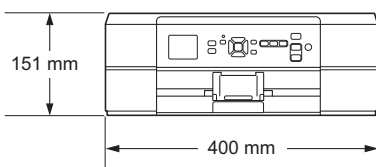

• DCP-J772DW

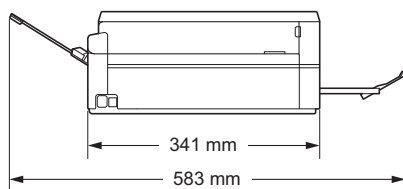
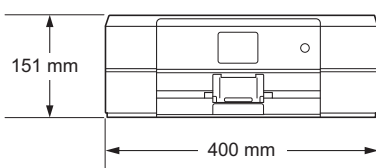

• MFC-J491DW

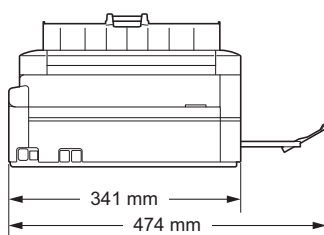
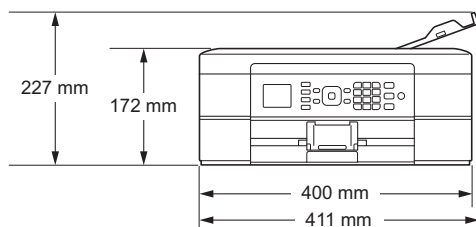

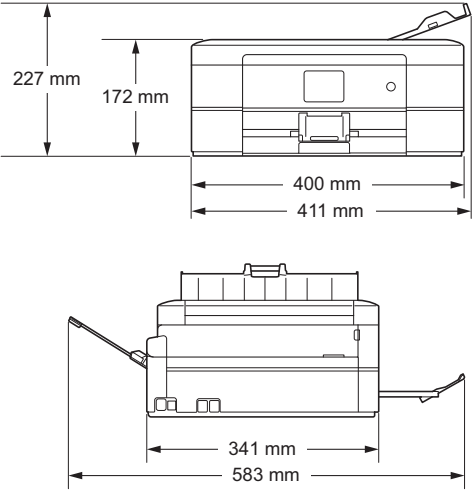
			<ul style="list-style-type: none"> MFC-J690DW/MFC-J890DW 
重量			<ul style="list-style-type: none"> DCP-J572DW 7.2 千克 MFC-J491DW 8.3 千克 DCP-J772DW 7.2 千克 MFC-J690DW 8.3 千克 MFC-J890DW 8.3 千克
噪音等級	聲壓	運作時	50 dB (A) (近似值) ⁷
溫度	運作時	10 ~ 35°C	
	最佳列印品質	20 ~ 33°C	
濕度	運作時	20 ~ 80% (無凝結)	
	最佳列印品質	20 ~ 80% (無凝結)	
ADF (自動進稿器)⁸			最多 20 頁 紙張：80 克/平方米

1 對角測得

2 當機器連接至 USB 介面時測得。耗電量會因使用環境或零件損耗而稍有不同。

3 當進行單面列印時，解析度：標準；原稿：ISO/IEC 24712 列印模式。

4 當使用自動進稿器進行單面列印時，解析度：標準；原稿：ISO/IEC 24712 列印模式。

5 依據 IEC 62301 2.0 版測得。

6 即使處於關閉狀態，機器也會定期自動啟動，清潔列印頭後再自動關閉。

7 雜訊視乎列印條件而定。

8 限自動進稿器型號

文件尺寸規格

文件尺寸	自動進稿器寬度¹	148 ~ 215.9 mm
	自動進稿器長度^{1,2}	148 ~ 355.6 mm
	掃描器玻璃寬度	最大 215.9 mm
	掃描器玻璃長度	最大 297 mm

1 僅限自動進稿器型號

2 對於長於 297 mm 的文件，必須每次送入一頁。

列印媒體規格

紙張輸入	紙匣	紙張類型 ¹	普通紙、噴墨紙張 (塗層紙)、光面相紙、再造紙
		紙張尺寸 ²	Letter、A4、Legal、Executive、B5 (JIS)、A5、B6 (JIS)、A6、信封 (C5、Com-10、DL、Monarch)、照片紙 (10 x 15 cm)、照片紙 2L (13 x 18 cm)、索引卡 (13 x 20 cm)
		最大紙張容量	<ul style="list-style-type: none"> DCP-J572DW/DCP-J772DW/MFC-J491DW/MFC-J690DW 最多 100 張 80 克/平方米的普通紙 MFC-J890DW 最多 150 張 80 克/平方米的普通紙
	照片紙紙匣 (DCP-J572DW/ DCP-J772DW/ MFC-J690DW)	紙張類型 ¹	普通紙、噴墨紙張 (塗層紙)、光面相紙、再造紙
		紙張尺寸	相片紙 (10 x 15 cm) 和相片紙 L (9 x 13 cm)
		最大紙張容量	最多 20 張 厚度: 0.25 mm
	手動進紙槽 (DCP-J572DW/ DCP-J772DW/ MFC-J690DW/ MFC-J890DW)	紙張類型 ¹	普通紙、噴墨紙張 (塗層紙)、光面相紙、再造紙
		紙張尺寸 ²	Letter、A4、Legal、Executive、B5 (JIS)、A5、B6 (JIS)、A6、信封 (C5、Com-10、DL、Monarch)、照片紙 (10 x 15 cm)、照片紙 L (9 x 13 cm)、照片紙 2L (13 x 18 cm)、索引卡 (13 x 20 cm)
		最大紙張容量	最多 1 張
紙張輸出 ¹		最多 50 張 80 克/平方米的普通紙 (正面朝上列印輸出到出紙匣)	

1 使用光面相紙時，請在機器輸出列印頁後立即將其從出紙匣中取出，以免弄髒列印頁面。

2 僅某些國家/地區支援 Legal、B5 (JIS) 和 B6 (JIS) 尺寸的紙張。

傳真規格



此功能適用於 MFC 型號。

相容性	ITU-T Group 3
數據機速度	自動降速：14,400 bps
掃描寬度 (單面文件)	自動進稿器：208 mm (A4) 掃描器玻璃：204 mm (A4)
列印寬度	204 mm (A4)
灰階	黑白：8 位元 (256 級) 彩色：24 位元 (每色 8 位元/256 級)
解析度 (水平)	203 dpi
解析度 (垂直)	標準： 98 dpi (黑白) 196 dpi (彩色)
	精細： 196 dpi (黑白) 196 dpi (彩色)
	超精細： 392 dpi (黑白)

解析度 (垂直)	照片： 196 dpi (黑白)
通訊錄	<ul style="list-style-type: none"> MFC-J491DW 40 個號碼 MFC-J690DW/MFC-J890DW 100 個名稱 x 2 個號碼
群組	最多 6 個
多址發送	<ul style="list-style-type: none"> MFC-J491DW 90 個 (40 個通訊錄/50 個手動撥號) MFC-J690DW/MFC-J890DW 250 個 (200 個通訊錄/50 個手動撥號)
自動重撥	每 5 分鐘一次，共 3 次
記憶體傳輸	<ul style="list-style-type: none"> MFC-J491DW 最多 170 頁¹ MFC-J690DW/MFC-J890DW 最多 200 頁¹
無紙接收	<ul style="list-style-type: none"> MFC-J491DW 最多 170 頁¹ MFC-J690DW/MFC-J890DW 最多 200 頁¹

¹ 「頁」參考自「ITU-T 測試卡 #1」(傳統的商業信紙，標準解析度，MMR 碼)。

複印規格

彩色/黑白	是/是
複印寬度	204 mm ¹
多份複印	可堆疊/排序最多 99 頁
放大/縮小	25% ~ 400% (以 1% 為單位增加或減少)
解析度	<ul style="list-style-type: none"> DCP-J572DW/MFC-J491DW 列印解析度：最高 1200 × 1200 dpi DCP-J772DW/MFC-J690DW/MFC-J890DW 列印解析度：最高 1200 × 2400 dpi

¹ 使用 A4 尺寸的紙張複印時。

PhotoCapture Center (影像擷取中心)技術規格



此功能適用於 DCP-J572DW/DCP-J772DW/MFC-J690DW/MFC-J890DW。

相容媒體卡 ¹	MultiMediaCard (32 MB ~ 2 GB) MultiMediaCard plus (128 MB ~ 4 GB) 帶轉換器的 MultiMediaCard (64 MB ~ 1 GB) SD 記憶卡 (16 MB ~ 2 GB) 帶轉換器的 miniSD (16 MB ~ 2 GB) 帶轉換器的 microSD (16 MB ~ 2 GB) SDHC 記憶卡 (4 GB ~ 32 GB) 帶轉換器的 miniSDHC (4 GB ~ 32 GB) 帶轉換器的 microSDHC (4 GB ~ 32 GB)
--------------------	---

		SDXC 記憶卡 (48 GB ~ 256 GB) USB 快閃儲存裝置 ^{2 3}
照片	Resolution (解析度)	<ul style="list-style-type: none"> DCP-J572DW 最高 1200 × 3600 dpi DCP-J772DW/MFC-J690DW/MFC-J890DW 最高 1200 × 6000 dpi
	紙張類型	普通紙、噴墨紙張 (塗層紙)、光面相紙、Brother BP71 紙張
	紙張尺寸	A4、Letter、照片紙 (10 x 15 cm)、照片紙 2L (13 x 18 cm)
	檔案格式	JPEG (不支援漸進 JPEG 格式)
掃描到媒體卡	檔案格式	JPEG、PDF (彩色、灰階) TIFF、PDF (黑白)

1 不包括記憶卡、轉換器和 USB 快閃儲存裝置。

2 僅某些型號提供 USB 快閃儲存裝置。(DCP-J772DW/MFC-J690DW/MFC-J890DW)

3 全速 USB 2.0。USB 大容量儲存裝置標準 (最大 256 GB)。支援格式：FAT12/FAT16/FAT32/exFAT

掃描器技術規格

彩色/黑白	是/是
TWAIN 相容	是 (Windows 7 SP1/Windows 8/Windows 8.1/Windows 10) (macOS v10.10.5/10.11.x/10.12.x) (DCP-J772DW/MFC-J690DW/MFC-J890DW) (macOS v10.11.6/10.12.x/10.13.x) (DCP-J572DW/MFC-J491DW)
WIA 相容	是 (Windows 7 SP1/Windows 8/Windows 8.1/Windows 10)
色彩深度	30 位元彩色處理 (輸入) 24 位元彩色處理 (輸出)
灰階	10 位元彩色處理 (輸入) 8 位元彩色處理 (輸出)
解析度	最高 19200 × 19200 dpi (內插值) ¹ (從掃描器玻璃) 最高 1200 × 2400 dpi (光學) (從自動進稿器) ² 最高 1200 × 600 dpi (光學)
掃描寬度和長度 (單面文件)	(掃描器玻璃) 寬：最大 213.9 mm 長：最大 295 mm (自動進稿器) ² 寬：最大 213.9 mm 長：最大 353.6 mm

1 透過適用於 Windows 7 SP1、Windows 8、Windows 8.1 和 Windows 10 的 WIA 驅動程式進行掃描時，最高解析度為 1200 × 1200 dpi (使用掃描器工具程式可選擇高達 19200 × 19200 dpi 的解析度)。

2 限自動進稿器型號

印表機規格

解析度	<ul style="list-style-type: none"> DCP-J572DW/MFC-J491DW 最高 1200 × 6000 dpi (僅限 Windows) DCP-J772DW/MFC-J690DW/MFC-J890DW
-----	---

	最高 1200 × 6000 dpi	
列印寬度 ¹	204 mm [210 mm (無邊)] ²	
無邊列印 ³	A4、Letter、A6、相片紙 (10 x 15 cm)、相片紙 L (9 x 13 cm)、相片紙 2L (13 x 18 cm)、索引卡 (13 x 20 cm)	
自動雙面	紙張類型	普通紙、再造紙
	紙張尺寸 ⁴	A4、Letter、Executive、A5、B5 (JIS)
列印速度	有關規格的詳細資訊，請造訪 www.brother.com 。	

- 1 使用 A4 尺寸的紙張列印時。
- 2 無邊列印功能設定設為開時。
- 3 僅部分型號支援相片紙 2L 尺寸的紙張。
- 4 僅某些國家/地區支援 B5 (JIS) 尺寸的紙張。

介面規格

USB ^{1 2}	使用長度不超過 2 公尺的 USB 2.0 介面線。
區域網路 (MFC-J890DW)	使用五類或超五類乙太網路 UTP 連接線。
無線區域網路	IEEE 802.11b/g/n (基礎架構) IEEE 802.11g/n (Wi-Fi Direct)
NFC (MFC-J890DW)	是

- 1 本機器附有 USB 2.0 高速介面。您也可將本機器連接到附有 USB 1.1 介面的電腦。
- 2 不支援第三方 USB 連接埠。

網路規格



- (DCP-J572DW)
可以將機器連接至網路以進行網路列印、網路掃描及透過網路連接存取照片。
- (DCP-J772DW)
可以將機器連接至網路以進行網路列印、網路掃描及透過網路連接存取照片。
- (MFC-J491DW/MFC-J690DW/MFC-J890DW)
您可將本機器連接至網路，以便使用網路列印、網路掃描、PC-Fax 發送、PC-Fax 接收 (限 Windows)、遠端安裝 (限 Windows) 和透過網路連接存取照片。
- 可從 Brother Solutions Center 網站下載 Brother **BRAdmin Light** (僅限 Windows)。請轉到 Brother Solutions Center 網站 (support.brother.com) 上您的機器型號的**下載**頁面並下載軟體。
- (Windows) 如果您需要更先進的機器管理，請使用最新版本的 Brother **BRAdmin Professional**。請轉到 Brother Solutions Center 網站 (support.brother.com) 上您的機器型號的**下載**頁面並下載軟體。

網路安全 (有線) ¹	SSL/TLS (IPPS, HTTPS)
網路安全 (無線)	SSL/TLS (IPPS, HTTPS)
無線網路安全	SSID (32 位字元)、WEP 64/128 位元、WPA-PSK (TKIP/AES)、WPA2-PSK (TKIP/AES)
無線安裝支援工具程式	WPS 是

- 1 僅限受支援的型號

電腦需求規格

支援的作業系統和軟體功能

電腦平台及作業系統版本		PC 介面			處理器	用來安裝的硬碟空間	
		USB ¹	10/100 Base-TX (乙太網路) ²	無線 802.11b/g/n		用於驅動程式	應用程式 (包括驅動程式)
Windows 作業系統	Windows 7 SP1 ^{3 4}	列印 PC Fax ⁵ 掃描時 抽取式磁碟 (USB 或記憶卡) ⁶			32 位元 (x86) 或 64 位元 (x64) 處理器	650 MB	1.3 GB
	Windows 8 ^{3 4}						
	Windows 8.1 ^{3 4}						
	Windows 10 Home ^{3 4}						
	Windows 10 Pro ^{3 4}						
	Windows 10 Education ^{3 4}						
Windows 10 Enterprise ^{3 4}							
Windows Server 2008	N/A	列印				50 MB	N/A
Windows Server 2008 R2					64 位元 (x64) 處理器		
Windows Server 2012							
Windows Server 2012 R2							
Windows Server 2016							
Mac 作業系統	(DCP-J772DW / MFC-J690DW / MFC-J890DW) macOS v10.10.5 macOS v10.11.x macOS v10.12.x	列印 PC-Fax (發送) ⁵ 掃描時 抽取式磁碟 (USB 或記憶卡) ⁶			Intel® 處理器	80 MB	550 MB
(DCP-J572DW / MFC-J491DW) macOS v10.11.6							

macOS v10.12.x				
macOS v10.13.x				

- 1 不支援第三方 USB 連接埠。
- 2 限 MFC-J890DW
- 3 對於 WIA，解析度為 1200 x 1200 dpi。Brother 掃描器工具程式可將解析度提高到 19200 x 19200 dpi。
- 4 Nuance™ PaperPort™ 14SE 支援 Windows 7 SP1、Windows 8、Windows 8.1、Windows 10 Home、Windows 10 Pro、Windows 10 Education 和 Windows 10 Enterprise。
- 5 PC-Fax 僅支援黑白傳真。(MFC 型號)
- 6 限 DCP-J572DW/DCP-J772DW/MFC-J690DW/MFC-J890DW

如需獲取最新的驅動程式更新，請轉到 Brother Solutions Center 網站 (support.brother.com) 上您的機器型號的 **下載** 頁面並下載 **完整驅動程式 & 軟體安裝包**。

所有商標、品牌和產品名稱都是其各自公司的財產。



相關資訊

- [附錄](#)

在 Brother 機器上輸入文字

- 可用字元可能會根據您所在國家/地區的不同而有所不同。
- 對於觸控式螢幕型號，鍵盤版面可能會因正在設定的功能而有所不同。

>> DCP-J572DW
>> MFC-J491DW
>> DCP-J772DW/MFC-J690DW/MFC-J890DW

DCP-J572DW

您可能需要輸入文字到機器中，例如設定時間和日期時。

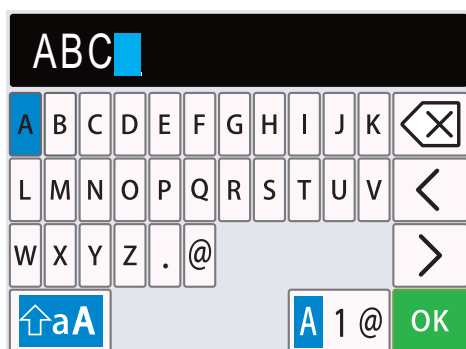

- 按 ▲、▼、◀ 或 ▶ 選擇所需數字、字母或特殊字元，然後按 **OK**。重複此步驟輸入各字元，直到完成數字或名稱輸入。按 ▲、▼、◀ 或 ▶ 選擇 **OK**，然後按 **OK**。
- 按 ▲、▼、◀ 或 ▶ 選擇 **A 1 @**，然後按 **OK** 在字母、數字和特殊字元之間進行切換。
- 按 ▲、▼、◀ 或 ▶ 選擇 **↕aA**，然後按 **OK** 在小寫字母和大寫字母之間切換。

插入空格

- 若要輸入空格，按 ▲、▼、◀ 或 ▶ 選擇 **>**，然後按 **OK**。

更正

- 如果您不慎輸入錯誤數字或字母而需要修正，按 ▲、▼、◀ 或 ▶ 選擇 **<** 或 **>**。按 **OK** 數次將游標移到錯誤字元下方。按 ▲、▼、◀ 或 ▶ 選擇 **✕**，然後按 **OK**。重新輸入正確的字母。

MFC-J491DW

當您設定本機身分等某些選單選項時，可能需要輸入文字到機器中。大部分撥號鍵盤按鍵鍵面上印有三或四個字母。按鍵 **0**、**#** 和 ***** 則沒有列印字母，因為它們是供特殊字元使用。

請參閱下表按相應撥號鍵盤按鍵相應次數，以輸入所需字元。

按鍵	一次	兩次	三次	四次	五次	六次	七次	八次	九次
2	A	B	C	a	b	c	2	A	B
3	D	E	F	d	e	f	3	D	E
4	G	H	I	g	h	i	4	G	H
5	J	K	L	j	k	l	5	J	K
6	M	N	O	m	n	o	6	M	N
7	P	Q	R	S	p	q	r	s	7
8	T	U	V	t	u	v	8	T	U

按鍵	一次	兩次	三次	四次	五次	六次	七次	八次	九次
9	W	X	Y	Z	w	x	y	z	9

- 若要左移或右移游標，按 ▲、▼、◀ 或 ▶ 選擇  或 ，然後按 **OK**。

插入空格

- 若要輸入空格，按 ▲、▼、◀ 或 ▶ 選擇 ，然後按 **OK**。

更正

- 如果您不慎輸入錯誤數字或字母而需要修正，按 ▲、▼、◀ 或 ▶ 選擇  或 。按 **OK** 數次將游標移到錯誤字元下方。按 ▲、▼、◀ 或 ▶ 選擇 ，然後按 **OK**。重新輸入正確的字母。

特殊字元和符號



重複按 * 或 #，直到顯示您需要輸入的特殊字元或符號。

按 *	(空格) ! " # \$ % & ' () * + , - . /
按 #	: ; < = > ? @ [] ^ _

DCP-J772DW/MFC-J690DW/MFC-J890DW

當您需要輸入文字到 Brother 機器中時，觸控式螢幕上將會顯示鍵盤。



- 按  在字母、數字和特殊字元之間進行切換。
- 按  在小寫字母和大寫字母之間切換。
- 若要左移或右移游標，按 ◀ 或 ▶。

插入空格

- 若要輸入空格，請按 [空格]。或者，您也可以按 ▶ 移動游標。

更正

- 如果您不慎輸入錯誤字元而需要修正，按 ◀ 或 ▶ 反白顯示不正確的字元。按 ，然後輸入正確的字元。
- 若要插入字元，按 ◀ 或 ▶ 將游標移到正確位置，然後輸入字元。
- 對於要擦除的每一個字元，請按 ，或者按住  以擦除所有字元。

✓ 相關資訊

- 附錄
- 將同一條傳真發送到多個接收方 (多址發送)
- 將撥出記錄中的號碼儲存為通訊錄號碼

-
- 將來電顯示記錄中的號碼儲存為通訊錄號碼
 - 變更多址發送群組名稱
 - 設定本機身分
 - 變更或刪除捷徑
-

耗材規格

墨水	本機器使用單獨的黑色、黃色、青色和洋紅色墨水匣，墨水匣與列印頭組件採分離式設計。
墨水匣使用壽命	當您首次安裝墨水匣時，機器會向墨水輸送管注入一定量的墨水，以實現高品質列印輸出。此過程僅執行一次。此過程完成後，本機器所附帶墨水匣的印量與標準墨水匣大致相等。
更換耗材	<標準印量黑色> LC3511BK <標準印量黃色> LC3511Y <標準印量青色> LC3511C <標準印量洋紅色> LC3511M 黑色、黃色、青色和洋紅色 - 大約 200 頁 ¹
	<高印量黑色> LC3513BK <高印量黃色> LC3513Y <高印量青色> LC3513C <高印量洋紅色> LC3513M 黑色、黃色、青色和洋紅色 - 大約 400 頁 ¹
	有關更換耗材的更多資訊，請造訪我們的網站 www.brother.com/pageyield
什麼是 Innobella? 	Innobella 是由 Brother 提供的一系列原廠耗材。「Innobella」一詞取材自「Innovation」（創新）和「Bella」（意大利語，意指「美麗」），寓意以「創新」技術為您呈現「美麗」和「持久」的列印效果。 如果您想列印照片影像，Brother 建議您使用 Innobella 相片紙 (BP71 系列)，以實現高品質列印。透過配合使用 Innobella 墨水和紙張，您可以更輕鬆地實現絢麗多彩的列印效果。

¹ 公佈的墨水匣印量近似值以 ISO/IEC 24711 為準

✓ 相關資訊

- 附錄

Brother 公司各項服務

重要事項

如需技術協助，請致電 Brother 客戶服務中心或當地的 Brother 授權維修中心。

FAQ (常見問題)

Brother Solutions Center 可為您的機器提供「一站全服務」的資源。可下載最新的軟體和工具程式，詳閱常見問題&故障排除技巧，並瞭解如何發揮 Brother 產品的最大性能。

也可從此網站更新 Brother 驅動程式。

support.brother.com

客戶服務

請造訪 www.brother.com 以獲取您當地的 Brother 客服中心的聯絡資訊。

服務中心位置

請聯絡您當地的 Brother 客服中心，即可得您所在地區的維修中心地點。只要在 Brother 網站 (www.brother.com) 選擇您所在的國家，即可找到您所在地區維修中心的聯絡資訊。

網際網路位址

Brother 全球網站：www.brother.com

有關常見問題解答 (FAQs)、產品支援和技術問題、驅動程式更新和工具程式：

support.brother.com

✓ 相關資訊

- 附錄

brother



TCHN
版本 C