



Ghidul utilizatorului Online

DCP-B7500D

DCP-B7520DW

MFC-B7710DN

MFC-B7715DW

Cuprins

Înainte de a utiliza aparatul Brother	1
Definiții ale notelor.....	2
Mărci comerciale	3
Observație importantă.....	4
Prezentarea aparatului dumneavoastră Brother	5
Prezentare generală a panoului de control	6
Accesarea Brother Utilities (Windows).....	11
Dezinstalarea programului software Brother și a driverelor (Windows)	13
Manipularea hârtiei	14
Încărcare hârtie	15
Încărcarea și imprimarea cu ajutorul tăvii de hârtie	16
Încărcarea și imprimarea hârtiei în fanta de alimentare manuală	19
Setări pentru hârtie.....	26
Schimbarea formatului și tipului de hârtie	27
Schimbarea setării pentru verificarea formatului de hârtie	28
Suporturi de imprimare recomandate.....	29
Încărcarea documentelor	30
Încărcarea documentelor în alimentatorul automat de documente (ADF).....	31
Încărcarea documentelor pe sticla scannerului	32
Zone neimprimabile și nescanabile	33
Utilizarea hârtiei speciale	34
Imprimare.....	35
Imprimare de la computer (Windows)	36
Imprimați un document (Windows).....	37
Setări de imprimare (Windows)	39
Modificați setările implicite ale imprimantei (Windows)	43
Imprimați un document utilizând driverul de imprimantă BR-Script3 (emulare limbaj PostScript® 3™) (Windows)	44
Monitorizați starea aparatului de la computer (Windows)	45
Imprimare de la computer (Mac).....	46
Imprimarea unui document (Mac)	47
Opțiuni de imprimare (Mac).....	48
Monitorizați starea aparatului de la computer (Mac)	53
Anularea unei acțiuni de imprimare.....	55
Test de imprimare.....	56
Scanare	57
Scanarea cu ajutorul butonului Scanare de pe aparatul Brother	58
Scanarea fotografiilor și a imaginilor	59
Salvarea datelor scanate într-un folder ca fișier PDF.....	61
Scanare către un fișier text editabil (OCR).....	63
Scanare către fișier atașat e-mail.....	65
Serviciile web pentru scanarea în rețeaua dumneavoastră (Windows 7, Windows 8 și Windows 10)	67
Modificați setările butonului Scanare din ControlCenter4 (Windows)	72
Modificarea setărilor definite pentru butonul Scanare din Brother iPrint&Scan (Mac)	76

Dezactivarea scanării de la computer	77
Scanarea de la computer (Windows)	78
Scanări utilizând ControlCenter4 Modul rezidențial (Windows)	79
Scanări utilizând ControlCenter4 Modul avansat (Windows)	94
Scanarea utilizând Nuance™ PaperPort™ 14SE sau alte aplicații Windows	110
Scanarea utilizând Windows Fax și Scanare	115
Scanarea de la computer (Mac)	119
Scanarea utilizând Brother iPrint&Scan (Mac)	120
Scanarea cu ajutorul aplicațiilor compatibile TWAIN (Mac)	121
Configurarea setărilor de scanare utilizând Management bazat pe web	126
Configurați denumirea fișierului scanat utilizând Web Based Management	127
Copiere	128
Copierea unui document	129
Mărirea sau micșorarea imaginilor copiate	130
Realizarea a N în 1 copii cu ajutorul funcției de așezare în pagină	131
Sortarea copiilor	132
Copierea unui card de identitate	133
Copierea pe ambele fețe ale hârtiei (copierea față-verso)	135
Opțiuni copiere	137
Fax	139
Trimiterea unui fax	140
Trimiterea unui fax	141
Trimiterea manuală a unui fax	143
Trimiterea unui fax la finalul unei conversații	144
Trimiterea aceluiași fax la mai mult de un destinatar (difuzare)	145
Trimiterea unui fax în timp real	147
Trimiterea unui fax la o anumită oră (fax amânat)	148
Adăugarea unei pagini de introducere la fax	149
Anularea unui fax în curs de trimitere	151
Verificarea și anularea unui fax în așteptare	152
Opțiuni de fax	153
Recepționarea unui fax	154
Setările modului de recepție	155
Opțiuni de primire în memorie	166
Preluare fax la distanță	173
Operații de voce și numere de fax	179
Operațiuni de voce	180
Formarea unui număr cu ajutorul apelării One Touch	182
Formarea unui număr folosind apelarea rapidă	185
Configurarea grupurilor pentru difuzare	188
Combinarea numerelor din agenda de adrese	192
Servicii de telefonie și dispozitive externe	193
ID apelant	194
Setarea tipului de linie telefonică	196
TAD extern (Dispozitiv robot telefonic)	198
Telefoanele externe și interioarele	201
Conexiuni multi-linii (PBX)	208

Rapoarte fax.....	209
Imprimarea unui raport de verificare a transmisiei	210
Imprimarea unui jurnal fax	211
PC-FAX	212
PC-FAX for Windows	213
PC-FAX pentru Mac	239
Rețea	242
Funcțiile elementare de rețea suportate.....	243
Programul software de gestionare a rețelei și programele utilitare	244
Informații despre programul software de gestionare a rețelei și despre programele utilitare	245
Metode suplimentare pentru configurarea aparatului Brother pentru o rețea wireless	247
Înainte de a configura aparatul Brother pentru o rețea wireless.....	248
Configurați-vă aparatul pentru utilizarea într-o rețea wireless	249
Configurarea aparatului pentru o rețea wireless folosind metoda cu o singură apăsare din Wi-Fi Protected Setup™ (WPS)	250
Configurați-vă aparatul pentru o rețea wireless folosind metoda PIN a Wi-Fi Protected Setup™ (WPS).....	251
Configurarea aparatului pentru o rețea wireless utilizând asistentul de configurare a panoului de control al aparatului	254
Configurați-vă aparatul pentru o rețea wireless în cazul în care identificatorul SSID nu este difuzat.....	256
Utilizarea Wi-Fi Direct®.....	258
Funcții avansate ale rețelei	268
Imprimarea raportului de configurare a rețelei	269
Imprimarea raportului WLAN	270
Sincronizarea orei cu serverul SNTP folosind Administrarea online a rețelei utilizând Web Based Management	273
Informații tehnice pentru utilizatorii avansați	274
Resetarea setărilor de rețea la cele din fabricație	275
Securitate.....	276
Blocarea setărilor aparatului	277
Prezentarea generală a funcției de blocare a setărilor	278
Caracteristicile de siguranță ale rețelei	282
Înainte de a utiliza caracteristici de securitate ale rețelei	283
Gestionarea aparatului în rețea în siguranță folosind SSL/TLS	284
Trimiterea securizată a unui mesaj de e-mail.....	317
Mobile.....	322
AirPrint	323
Prezentarea soluției AirPrint.....	324
Înainte de a utiliza AirPrint.....	325
Imprimarea folosind AirPrint	328
Scanarea folosind AirPrint.....	332
Trimiterea unui fax folosind AirPrint (pentru modelele MFC).....	335
Imprimare mobilă pentru Windows.....	338
Serviciul de imprimare Mopria®	339
Brother iPrint&Scan pentru dispozitive mobile	340
ControlCenter	341
ControlCenter4 (Windows).....	342

Modificați opțiunea selectată pentru modul de funcționare din ControlCenter4 (Windows)	343
Scanați utilizând ControlCenter4 Modul rezidențial (Windows).....	345
Scanați utilizând ControlCenter4 Modul avansat (Windows)	346
Configurați aparatul Brother utilizând ControlCenter4 (Windows).....	347
Creați o filă personalizată utilizând ControlCenter4 Modul avansat (Windows).....	349
Brother iPrint&Scan pentru Windows și Mac	351
Prezentarea Brother iPrint&Scan	352
Depanarea	353
Mesaje de eroare și de întreținere	354
Blocaje de documente.....	359
Documentul este blocat în partea superioară a unității ADF	360
Documentul este blocat sub capacul pentru documente.....	361
Îndepărtați bucățile mici de hârtie blocate în unitatea ADF	362
Blocaje de hârtie	363
Hârtia este blocată în tava de hârtie.....	364
Hârtia este blocată în tava de ieșire a hârtiei	366
Hârtia este blocată în spatele aparatului	367
Hârtia este blocată în interiorul aparatului.....	369
Hârtia este blocată în tava pentru imprimarea față-verso	371
Probleme de imprimare.....	373
Îmbunătățirea calității imprimării.....	376
Probleme legate de fax și de telefon.....	381
Setarea opțiunii de detectare a tonului de apel	386
Setarea compatibilității liniei telefonice pentru interferențe și sisteme VoIP.....	387
Probleme de rețea.....	388
Mesaje de eroare pentru problemele de rețea	389
Unde se găsesc setările de rețea ale aparatului Brother?	390
Nu pot finaliza configurarea instalării rețelei wireless.....	391
Utilizarea Network Connection Repair Tool (Windows).....	393
Aparatul meu Brother nu poate imprima, scana sau primi PC-FAX prin rețea	394
Vreau să verific dacă dispozitivele de rețea funcționează corect.....	396
Probleme cu AirPrint	397
Alte probleme	398
Transferarea faxurilor sau a raportului jurnal fax	400
Transferarea faxurilor la un alt aparat fax.....	401
Transferarea faxurilor pe calculator.....	402
Transferarea raportului jurnal fax la un alt aparat fax.....	403
Informații despre aparat	404
Verificarea numărului de serie	405
Verificarea versiunii de firmware	406
Prezentarea funcției de resetare	407
Resetați aparatul dumneavoastră Brother.....	409
Întreținerea de rutină	410
Înlocuirea consumabilelor	411
Înlocuirea cartușului de toner	413
Înlocuirea unității de cilindru	416
Curățați aparatul.....	419







Curățarea scannerului	420
Curățarea firului corona	421
Curățați unitatea de cilindru utilizând imprimarea cu puncte pentru cilindru	422
Curățarea roloilor de preluare a hârtiei	425
Verificați durata de viață rămasă.....	426
Ambalarea și expedierea aparatului Brother	427
Setări aparat	429
Modificarea setărilor aparatului din panoul de control.....	430
În eventualitatea unei căderi de curent (stocarea în memorie)	431
Setări generale	432
Rapoarte de imprimare.....	448
Tabele cu setări și caracteristici.....	451
Modificarea setărilor aparatului din computerul dvs.	464
Modificarea setărilor aparatului folosind Administrarea bazată pe web	465
Modificarea setărilor aparatului utilizând configurarea la distanță.....	470
Anexă	481
Specificații	482
Cum introduceți text în aparatul Brother	489
Consumabile	491
Informații cu privire la hârtia reciclată.....	492
Numere Brother.....	493

■ Înainte de a utiliza aparatul Brother

- Definiții ale notelor
- Mărci comerciale
- Observație importantă

Definiții ale notelor

În acest manual de utilizare sunt utilizate următoarele simboluri și convenții:

 AVERTIZARE	AVERTIZARE indică o situație potențial periculoasă care, dacă nu este evitată, ar putea cauza moartea sau răni grave.
 ATENȚIE	ATENȚIE indică o situație potențial periculoasă care, dacă nu este evitată, poate provoca răni minore sau moderate.
IMPORTANT	IMPORTANT indică o situație potențial periculoasă care, dacă nu este evitată, poate conduce la deteriorarea proprietății sau pierderea funcționalității produsului.
NOTĂ	NOTĂ specifică mediul de utilizare, condițiile de instalare sau condițiile speciale de utilizare.
	Pictogramele cu sfaturi oferă indicii utile și informații suplimentare.
	Pictogramele privind pericolul de electrocutare vă avertizează în acest sens.
	Pictogramele privind pericolul de incendiu vă avertizează în acest sens.
	Pictogramele privind suprafețele fierbinți vă avertizează asupra componentelor fierbinți ale aparatului.
	Pictogramele de interzicere indică acțiuni pe care nu trebuie să le efectuați.
Aldin	Stilul aldin identifică butoane de pe panoul de control al aparatului sau de pe ecranul computerului.
<i>Cursiv</i>	Stilul cursiv evidențiază un aspect important sau se referă la un subiect asociat.
Courier New	Fontul Courier New identifică mesajele afișate pe ecranul LCD al aparatului.



Informații similare

- [Înainte de a utiliza aparatul Brother](#)

Mărci comerciale

BROTHER este o marcă comercială sau o marcă comercială înregistrată a companiei Brother Industries, Ltd. Microsoft, Windows, Windows Server, SharePoint, Internet Explorer, Outlook, PowerPoint, Excel, OneNote și OneDrive sunt mărci comerciale înregistrate sau mărci înregistrate ale Microsoft Corporation în Statele Unite ale Americii și/sau în alte țări.

Apple, Mac, Safari, AirPrint, sigla AirPrint, iPad, iPhone și iPod touch sunt mărci înregistrate ale Apple Inc. înregistrate în Statele Unite și în alte țări.

macOS este o marcă comercială a Apple Inc.

App Store este o marcă de servicii a Apple Inc.

Nuance și PaperPort sunt mărci comerciale sau mărci înregistrate ale Nuance Communications, Inc. sau ale afiliaților acestei companii în Statele Unite și/sau în alte țări.

PostScript și PostScript 3 sunt fie mărci comerciale înregistrate, fie mărci comerciale ale Adobe Systems Incorporated în Statele Unite și/sau alte țări.

Wi-Fi, Wi-Fi Alliance și Wi-Fi Direct sunt mărci comerciale înregistrate ale Wi-Fi Alliance®.

WPA, WPA2, Wi-Fi CERTIFIED, Wi-Fi Protected Setup și sigla Wi-Fi Protected Setup sunt mărci înregistrate ale Wi-Fi Alliance®.

Android, Gmail, Google Drive, Google Chrome, Chrome OS și Google Play sunt mărci înregistrate ale Google Inc. Utilizarea acestor mărci înregistrate se face în conformitate cu Google Permissions.

Mopria® și sigla Mopria® sunt mărci comerciale înregistrate și mărci de servicii ale Mopria Alliance, Inc. în Statele Unite ale Americii și în alte țări. Utilizarea neautorizată este strict interzisă.

Mozilla și Firefox sunt mărci comerciale înregistrate ale Mozilla Foundation.

Intel este o marcă comercială a Intel Corporation în S.U.A. și/sau în alte țări.

Evernote și sigla Evernote Elephant sunt mărci comerciale ale Evernote Corporation și sunt folosite sub licență.

Marca Bluetooth® este o marcă comercială înregistrată deținută de Bluetooth SIG, Inc. și orice utilizare a unei astfel de mărci de către Brother Industries, Ltd. se realizează sub licență.

WordPerfect este o marcă înregistrată a Corel Corporation și/sau a subsidiarelor acestei companii din Canada, Statele Unite și/sau din alte țări.

Fiecare companie care are un titlu de software menționat în acest manual deține un Acord de Licență Software specific programelor sale brevetate.

Orice denumiri comerciale și denumiri de produse ale companiilor care apar pe produsele Brother, pe documentele asociate și pe orice alte materiale sunt mărci comerciale sau mărci comerciale înregistrate ale companiilor respective.



Informații similare

- [Înainte de a utiliza aparatul Brother](#)

Observație importantă

- Nu folosiți acest produs în afara țării de achiziție, deoarece acest lucru poate încălca reglementările privind telecomunicațiile wireless și energia electrică din acea țară.
- Nu toate modelele sunt disponibile în toate țările.
- În acest document, Windows 10 se referă la Windows 10 Home, Windows 10 Pro, Windows 10 Education și Windows 10 Enterprise.
- Windows Server 2008 în acest document reprezintă Windows Server 2008 și Windows Server 2008 R2.
- Ecranele din acest manual de utilizare sunt folosite numai cu scop ilustrativ și pot diferi de ecranele reale.
- Dacă nu se specifică altfel, ecranele din acest manual aparțin Windows 7 și macOS v10.10.5. Ecranele de pe computerul dvs. pot fi diferite în funcție de sistemul de operare.
- Conținutul acestui ghid și specificațiile acestui produs pot fi modificate fără notificare prealabilă.
- Această documentație este dedicată modelelor MFC și DCP.
- Nu toate funcțiile sunt disponibile în țările cu restricții de export aplicabile.



Informații similare

- [Înainte de a utiliza aparatul Brother](#)

Prezentarea aparatului dumneavoastră Brother

- [Prezentare generală a panoului de control](#)
- [Accesarea Brother Utilities \(Windows\)](#)

Prezentare generală a panoului de control

Panoul de control poate varia în funcție de model.

>> [MFC-B7710DN/MFC-B7715DW](#)

>> [DCP-B7500D/DCP-B7520DW](#)

MFC-B7710DN/MFC-B7715DW

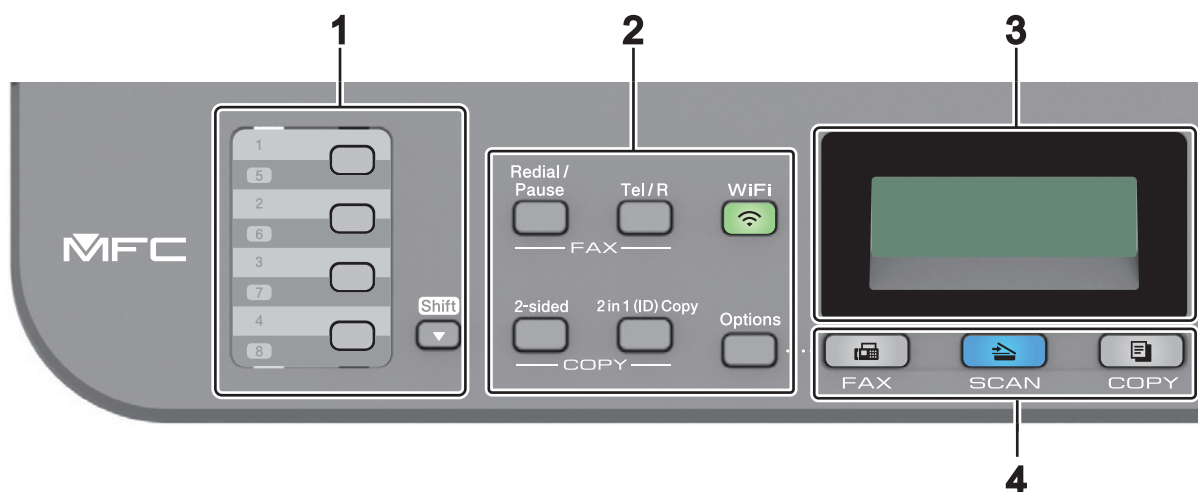

1. Butoanele One Touch (o atingere)

Stocați și reapelați până la opt numere de fax și de telefon.

Pentru a accesa numerele de fax și de telefon 1 – 4 memorate în One Touch, apăsați butonul One Touch alocat aceluși număr. Pentru a accesa numerele de fax și de telefon 5 – 8 memorate în One Touch, mențineți apăsat **Shift (Tastă specială Shift)**, în timp ce apăsați butonul.

2. Butoanele pentru funcții

Redial/Pause (Reapelare/Pauză)

Apăsați pentru a forma ultimul număr apelat. Acest buton introduce o pauză la programarea numerelor de apelare rapidă sau când apăsați manual un număr.

Tel/R

Apăsați pe **Tel/R** pentru a permite convorbirea telefonică după ridicarea receptorului extern în timpul pseudo-soneriei rapide F/T.

Când sunteți conectat la un PBX, utilizați acest buton pentru a accesa o linie exterioară, pentru a găsi un operator sau pentru a transfera convorbirea către alt interior.

WiFi (pentru modelele wireless)

Apăsați pe butonul **WiFi** și lansați utilitarul de instalare wireless de pe computer. Urmăriți instrucțiunile pas cu pas pentru a configura o conexiune wireless între aparat și rețea.

Dacă indicatorul luminos **WiFi** este aprins, aparatul Brother este conectat la un punct de acces wireless. Dacă indicatorul luminos **WiFi** clipește, conexiunea wireless este întreruptă sau aparatul este în curs de conectare la un punct de acces wireless.

Resolution (Rezoluție) (numai pentru anumite modele)

Apăsați pentru a modifica rezoluția Fax.

2 in 1 (ID) Copy (2în1 Copiere id)

Apăsați pentru a copia ambele fețe ale cărții de identitate pe o singură pagină.

2-sided (2 fețe)

Apăsați pentru a copia pe ambele părți ale unei coli de hârtie.

Options (Opțiuni)

Apăsați pentru a accesa setările temporare pentru fax, scanare sau copiere.

3. Ecran cu cristale lichide (LCD)

Afișează mesaje pentru a vă ajuta să setați și să utilizați aparatul.

Dacă aparatul este în modul Fax, ecranul LCD afișează:



- a. Data & Ora
- b. Mod Primire

Dacă apăsați pe **COPY (Copiere)**, ecranul LCD afișează:

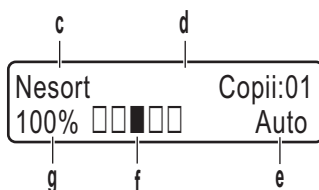

- c. Tip copie
- d. Număr de copii
- e. Calitate
- f. Contrast
- g. Raport copiere

4. Butoanele pentru moduri

FAX

Apăsați pentru a trece aparatul în modul Fax.

SCAN (Scanare)

Apăsați pentru a comuta aparatul în modul Scanare.

COPY (Copiere)

Apăsați pentru a trece aparatul în modul Copiere.

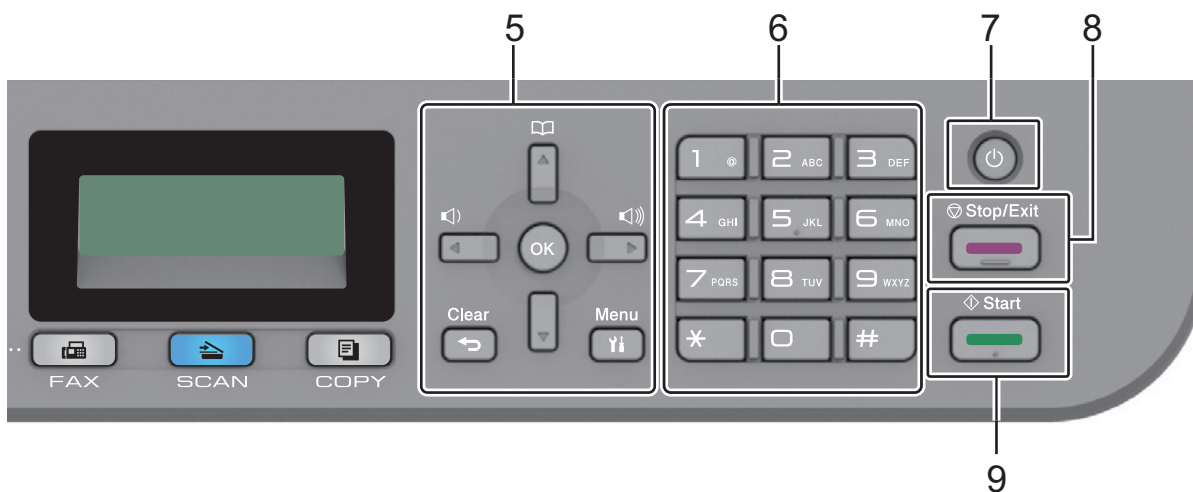

5. Butoanele de meniu

Clear (Șterge)

Apăsați pentru a șterge datele introduse sau pentru a anula setarea curentă.

Menu (Meniu)

Apăsați pentru a accesa meniul pentru programarea setărilor aparatului.

OK

Apăsați pentru a salva setările aparatului.

◀ sau ▶

Apăsați pentru a derula înapoi sau înainte printre opțiunile meniului.

▲ sau ▼

- Apăsați pentru a derula în sus sau în jos printre meniuri și opțiuni.
- Apăsați pentru a schimba rezoluția în modul Fax.





Apăsați  pentru a accesa numerele de apelare rapidă.

6. Tastatura

- Utilizați pentru a forma numere de fax și de telefon.
- Utilizați ca tastatură pentru introducerea de text sau de caractere.

7. Pornit/Oprit

- Porniți aparatul apăsând pe .
- Opriți aparatul apăsând și menținând apăsat . Ecranul LCD afișează [Oprire] și mai rămâne pornit câteva secunde, înainte de a se închide. Dacă ați conectat la aparat un telefon sau TAD extern, acesta este întotdeauna disponibil.

8. Stop/Exit (Stop/Ieșire)

- Apăsați pentru a opri o operațiune.
- Apăsați pentru a ieși dintr-un meniu.

9. Start

- Apăsați pentru a începe să trimiteți faxuri.
- Apăsați pentru a începe să copiați.
- Apăsați pentru a începe să scanați documente.

DCP-B7500D/DCP-B7520DW

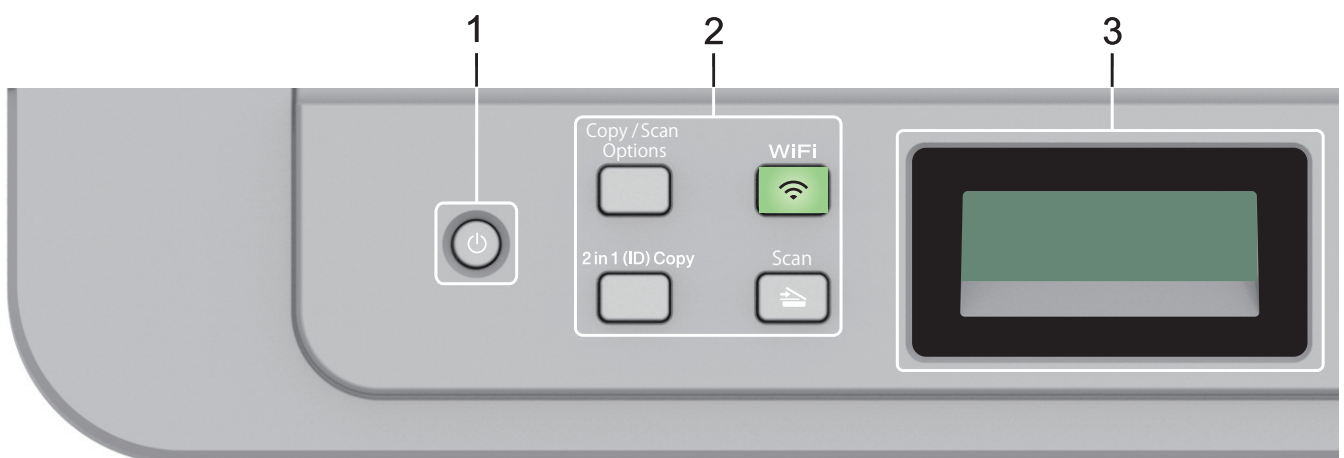

1. Pornit/Oprit

- Porniți aparatul apăsând pe .

- Opriți aparatul apăsând și menținând apăsat . Ecranul LCD afișează [Oprire] și mai rămâne pornit câteva secunde, înainte de a se închide.

2. Butoanele pentru funcții

Copy/Scan Options (Opțiuni copiere/scanare)

Apăsați pentru a accesa setările temporare pentru scanare sau copiere.

WiFi (pentru modelele wireless)

Apăsați pe butonul **WiFi** și lansați utilitarul de instalare wireless de pe computer. Urmați instrucțiunile pas cu pas pentru a configura o conexiune wireless între aparat și rețea.

Dacă indicatorul luminos **WiFi** este aprins, aparatul Brother este conectat la un punct de acces wireless. Dacă indicatorul luminos **WiFi** clipește, conexiunea wireless este întreruptă sau aparatul este în curs de conectare la un punct de acces wireless.

Scan (Scanare)

Apăsați pentru a comuta aparatul în modul Scanare.

2 in 1 (ID) Copy (2în1 Copiere id)

Apăsați pentru a copia ambele fețe ale cărții de identitate pe o singură pagină.

2-sided (2 fețe) (numai pentru anumite modele)

Apăsați pentru a copia pe ambele părți ale unei coli de hârtie.

3. Ecran cu cristale lichide (LCD)

Afișează mesaje pentru a vă ajuta să setați și să utilizați aparatul.

Dacă aparatul este în modul Gata de operare sau Copiere, ecranul LCD afișează:

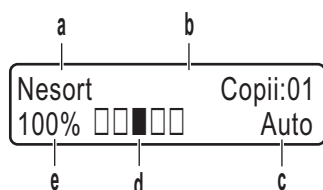

- Tip copie
- Număr de copii
- Calitate
- Contrast
- Raport copiere

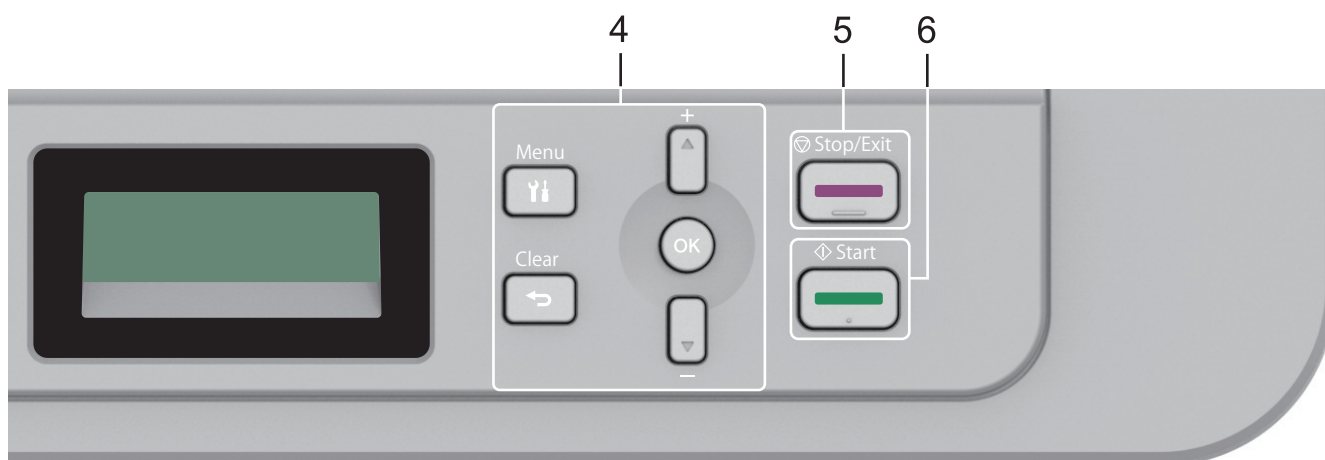

4. Butoanele de meniu

Menu (Meniu)

Apăsați pentru a accesa meniul pentru programarea setărilor aparatului.

Clear (Șterge)

- Apăsați pentru a șterge datele introduse.
- Apăsați pentru a anula setarea curentă.

OK

Apăsați pentru a salva setările aparatului.

▲ sau ▼

Apăsați pentru a derula în sus sau în jos printre meniuri și opțiuni.

5. Stop/Exit (Stop/Ieșire)

- Apăsați pentru a opri o operațiune.
- Apăsați pentru a ieși dintr-un meniu.

6. Start

- Apăsați pentru a începe să copiați.
- Apăsați pentru a începe să scanați documente.

**Informații similare**

- [Prezentarea aparatului dumneavoastră Brother](#)
-

Accesarea Brother Utilities (Windows)

Brother Utilities este un program de lansare a aplicațiilor care permite accesul rapid la toate aplicațiile Brother instalate pe calculatorul dumneavoastră.

1. Procedeți conform indicațiilor de mai jos:

- (Windows 7)

Faceți clic pe  (**Start**) > **Toate programele** > **Brother** > **Brother Utilities**.

- (Windows 8)

Atingeți sau faceți clic pe  (**Brother Utilities**) fie în ecranul **Start**, fie pe suprafața de lucru.

- (Windows 8.1)

Mutați mausul în colțul din stânga jos al ecranului **Start** și faceți clic pe  (dacă utilizați un dispozitiv cu ecran tactil, trageți cu degetul de jos în sus pe ecranul **Start** pentru a deschide ecranul **Aplicații**).

Când apare ecranul **Aplicații**, atingeți sau faceți clic pe  (**Brother Utilities**).

- (Windows 10)

Faceți clic pe  > **Brother** > **Brother Utilities**.

2. Selectați aparatul dumneavoastră (unde XXXX este numele modelului dumneavoastră).

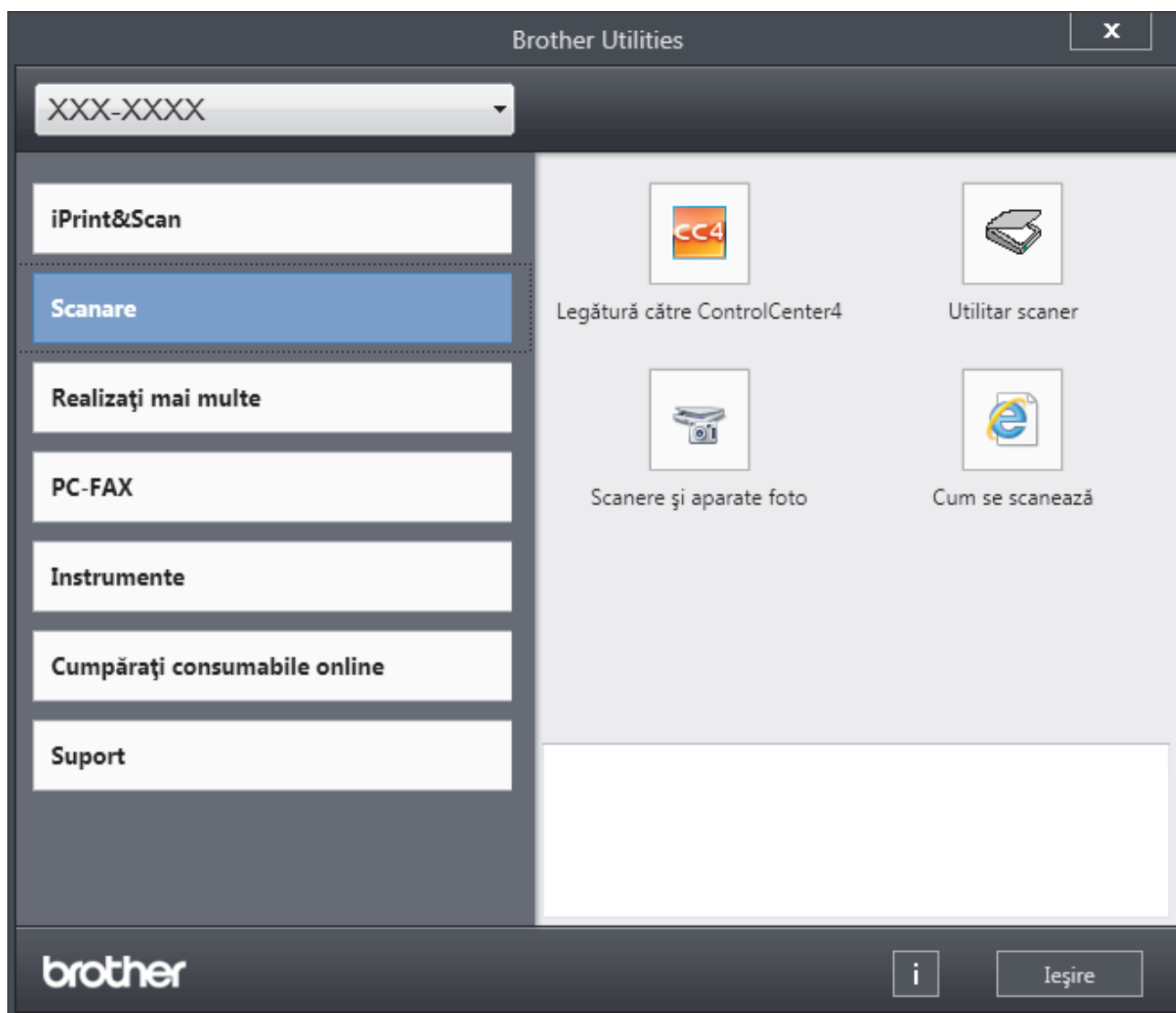

3. Alegeți operațiunea pe care doriți să o utilizați.



Informații similare

- Prezentarea aparatului dumneavoastră Brother
- Dezinstalarea programului software Brother și a driverelor (Windows)

Dezinstalarea programului software Brother și a driverelor (Windows)

1. Procedați conform indicațiilor de mai jos:

- (Windows 7)

Faceți clic pe  (**Start**) > **Toate programele** > **Brother** > **Brother Utilities**.

- (Windows 8)

Atingeți sau faceți clic pe  (**Brother Utilities**) de pe ecranul **Start** sau de pe desktop.

- (Windows 8.1)

Mutați mausul în colțul din stânga jos a ecranului **Start** și faceți clic pe  (dacă utilizați un dispozitiv cu ecran tactil, trageți cu degetul de jos în sus pe ecranul **Start** pentru a deschide ecranul **Aplicații**).

Când apare ecranul **Aplicații**, atingeți sau faceți clic pe  (**Brother Utilities**).

- (Windows 10)

Faceți clic pe  > **Brother** > **Brother Utilities**.

2. Selectați modelul dumneavoastră din lista derulantă (dacă nu este selectat deja).

3. Faceți clic pe **Instrumente** în bara de navigare din stânga.

- Dacă este vizibilă pictograma **Notificări privind actualizarea software-ului**, selectați-o și faceți clic pe **Verificare acum** > **Verificare actualizări software** > **Actualizare**. Urmați instrucțiunile pas cu pas.
- Dacă pictograma **Notificări privind actualizarea software-ului** nu este vizibilă, treceți la pasul următor.

4. Faceți clic pe **Dezinstalare** din secțiunea **Instrumente** a **Brother Utilities**.

Urmați instrucțiunile din caseta de dialog pentru a dezinstala programul software și drivererele.



Informații similare

- [Accesarea Brother Utilities \(Windows\)](#)

Manipularea hârtiei

- Încărcare hârtie
- Setări pentru hârtie
- Suporturi de imprimare recomandate
- Încărcarea documentelor
- Zone neimprimabile și nescanabile
- Utilizarea hârtiei speciale

Încărcare hârtie

- Încărcarea și imprimarea cu ajutorul tăvii de hârtie
- Încărcarea și imprimarea hârtiei în fanta de alimentare manuală

Încărcarea și imprimarea cu ajutorul tăvii de hârtie

- [Încărcarea hârtiei în tava de hârtie](#)

Încărcarea hârtiei în tava de hârtie

- Dacă setarea Verificare format este setată la Pornit și scoateți tava de hârtie din aparat, pe ecranul LCD apare un mesaj care vă întreabă dacă doriți să modificați formatul și tipul hârtiei. Dacă este necesar, modificați tipul și formatul de hârtie, urmând instrucțiunile de pe ecranul LCD.
- Dacă în tava de hârtie încărcați un alt format sau tip de hârtie, trebuie să modificați totodată și setările pentru formatul și tipul de hârtie în aparat sau pe computerul dumneavoastră.

1. Scoateți complet tava pentru hârtie din aparat.

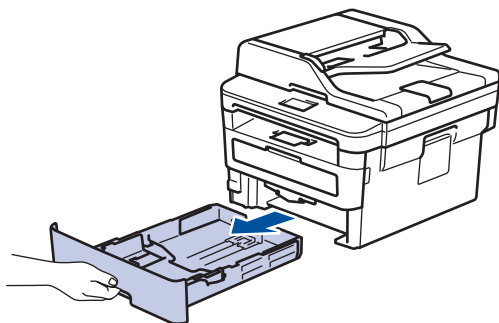

2. Apăsați și glisați ghidajele pentru a se potrivi la hârtie.

Apăsați pe manetele verzi de eliberare pentru a glisa ghidajele de hârtie.

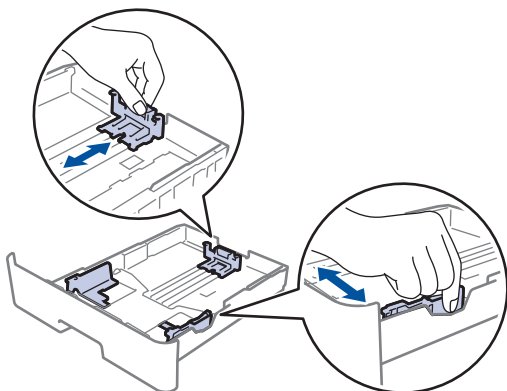

3. Răsfițați bine stiva de hârtie.
4. Încărcați hârtie în tava pentru hârtie cu fața pe care se va face imprimarea *în jos*.
5. Asigurați-vă că hârtia se află sub marcajul maxim pentru hârtie (▼▼▼).

Umplerea excesivă a tăvii de hârtie va produce blocaje de hârtie.

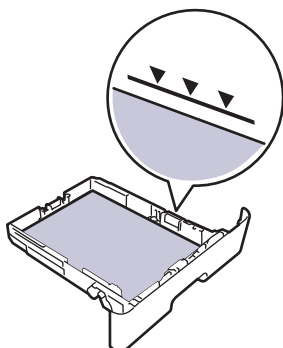

6. Împingeți încet tava de hârtie înapoi în aparat.

7. Ridicați extensia de suport pentru a împiedica hârtia să alunece de pe tava de ieșire.

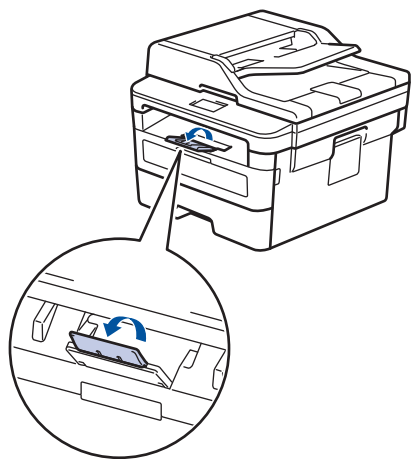

 **Informații similare**

- Încărcarea și imprimarea cu ajutorul tăvii de hârtie
-

Încărcarea și imprimarea hârtiei în fanta de alimentare manuală

- Încărcarea și imprimarea hârtiei simple, a hârtiei subțiri, reciclate și pentru corespondență în fanta de alimentare manuală
- Încărcarea și imprimarea pe hârtie groasă și etichete din fanta de alimentare manuală
- Încărcarea și imprimarea pe plicuri în fanta de încărcare manuală

► Pagina de pornire > Manipularea hârtiei > Încărcare hârtie > Încărcarea și imprimarea hârtiei în fanta de alimentare manuală > Încărcarea și imprimarea hârtiei simple, a hârtiei subțiri, reciclate și pentru corespondență în fanta de alimentare manuală

Încărcarea și imprimarea hârtiei simple, a hârtiei subțiri, reciclate și pentru corespondență în fanta de alimentare manuală

Dacă în tava de hârtie încărcați un alt format de hârtie, trebuie să modificați totodată și setările definite pentru formatul de hârtie în aparat sau pe computerul dumneavoastră.

1. Ridicați extensia de suport pentru a împiedica hârtia să alunece de pe tava de hârtie orientată cu fața în jos.

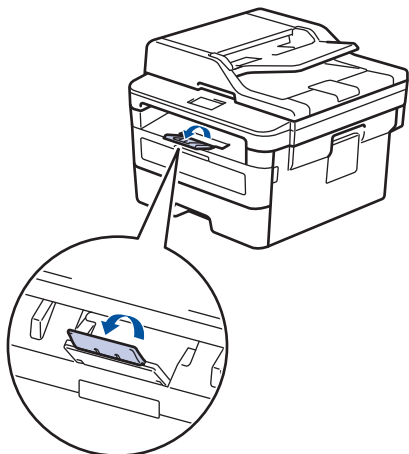

2. Deschideți capacul fantei de alimentare manuală.

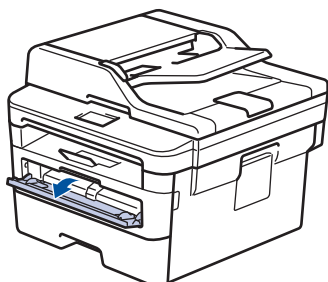

3. Folosind ambele mâini ca să potriviți ghidajele pentru hârtie ale fantei de alimentare manuală la lățimea hârtiei pe care o utilizați.

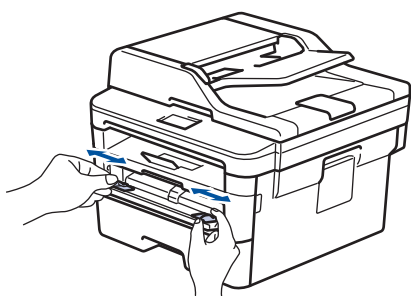

4. Folosind ambele mâini, puneți o coală de hârtie întreaga în fanta de alimentare manuală până când marginea frontală atinge rola de alimentare a hârtiei. Dacă simțiți că aparatul o trage înăuntru, dați-i drumul.

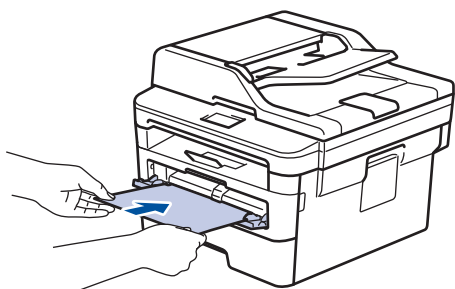



- Încărcați hârtia în fanta de alimentare manuală, cu suprafața de imprimare orientată în sus.
- Asigurați-vă că hârtia este dreaptă și că este așezată în poziția corectă în fanta de alimentare manuală. În caz contrar, este posibil ca hârtia să nu fie alimentată corect, rezultând caractere tipărite deformatate sau un blocaj hârtie.
- Pentru a îndepărta o imprimată de dimensiuni mici din tava de ieșire, folosiți ambele mâini ca să ridicați capacul scannerului.

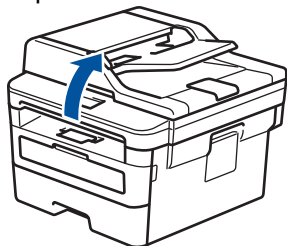

- Aparatul poate fi folosit și în timp ce capacul scannerului este ridicat. Pentru a închide capacul scannerului, apăsați-l în jos cu ambele mâini.

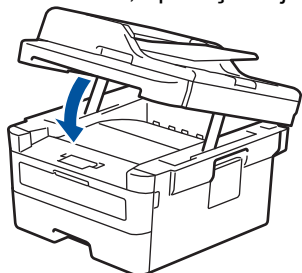

5. Trimiteți acțiunea de imprimare către aparat.



Modificați preferințele de imprimare în ecranul omonim înainte de a trimite comanda de imprimare de la computer.

6. După ce pagina imprimată iese din aparat, încărcați următoarea coală de hârtie în fanta de alimentare manuală. Repetați pentru fiecare pagină pe care doriți să o imprimați.



Informații similare

- Încărcarea și imprimarea hârtiei în fanta de alimentare manuală

Încărcarea și imprimarea pe hârtie groasă și etichete din fanta de alimentare manuală

Dacă în tava de hârtie încărcați un alt format de hârtie, trebuie să modificați totodată și setările definite pentru formatul de hârtie în aparat sau pe computerul dumneavoastră.

1. Deschideți capacul din spate al aparatului (tava de ieșire a hârtiei cu fața în sus).

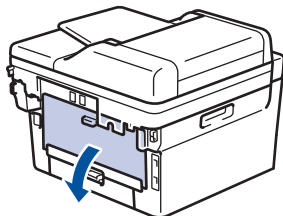

 Aparatul pornește automat modul Alimentare manuală când încărcați hârtie în fanta de alimentare manuală.

2. Pe partea frontală a aparatului, deschideți capacul fantei de alimentare manuală.

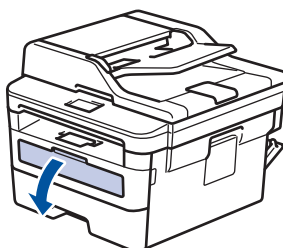

3. Folosind ambele mâini ca să potriviți ghidajele pentru hârtie ale fantei de alimentare manuală la lățimea hârtiei pe care o utilizați.

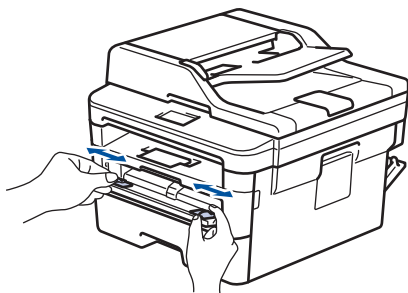

4. Folosind ambele mâini, puneți o coală de hârtie întreaga în fanta de alimentare manuală până când marginea frontală atinge rola de alimentare a hârtiei. Dacă simțiți că aparatul o trage înăuntru, dați-i drumul.

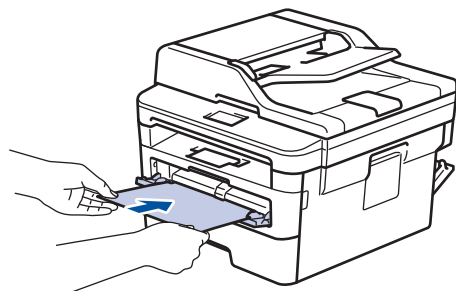



- Încărcați hârtia în fanta de alimentare manuală, cu suprafața de imprimare orientată în sus.
- Scoateți hârtia complet dacă trebuie să reîncărcați hârtie în fanta de alimentare manuală.
- Nu puneți mai multe coli de hârtie în fanta de alimentare manuală o dată, deoarece poate rezulta un blocaj.
- Asigurați-vă că hârtia este dreaptă și că este așezată în poziția corectă în fanta de alimentare manuală. În caz contrar, este posibil ca hârtia să nu fie alimentată corect, rezultând caractere tipărite deformate sau un blocaj hârtie.

5. Trimiteți acțiunea de imprimare către aparat.



Modificați preferințele de imprimare în ecranul omonim înainte de a trimite comanda de imprimare de la computer.

6. După ce pagina imprimată iese prin partea din spate a aparatului, încărcați următoarea coală de hârtie în fanta de alimentare manuală. Repetați pentru fiecare pagină pe care doriți să o imprimați.
7. Închideți capacul din spate (tava de ieșire cu fața în sus) până se fixează în poziția închis.



Informații similare

- [Încărcarea și imprimarea hârtiei în fanta de alimentare manuală](#)

Încărcarea și imprimarea pe plicuri în fanta de încărcare manuală

Dacă în tava de hârtie încărcați un alt format de hârtie, trebuie să modificați totodată și setările definite pentru formatul de hârtie în aparat sau pe computerul dumneavoastră.

1. Deschideți capacul din spate al aparatului (tava de ieșire a hârtiei cu fața în sus).

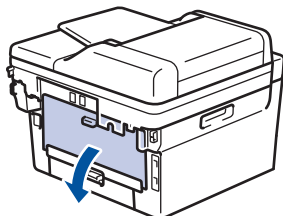

Aparatul pornește automat modul Alimentare manuală când încărcați hârtie în fanta de alimentare manuală.

2. Trageți de cele două manete de culoare verde, din stânga și din dreapta, conform ilustrației.

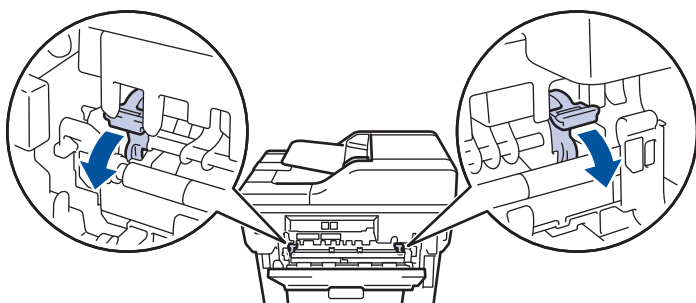

3. Pe partea frontală a aparatului, deschideți capacul fantei de alimentare manuală.

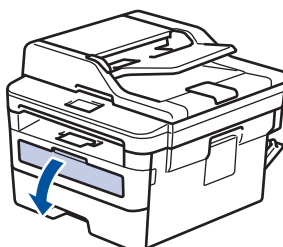

4. Folosind ambele mâini ca să potriviți ghidajele pentru hârtie ale fantei de alimentare manuală la lățimea hârtiei pe care o utilizați.

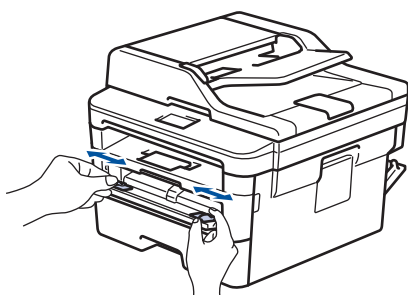

5. Folosind ambele mâini, puneți un plic în fanta de alimentare manuală până când marginea frontală atinge rola de alimentare a hârtiei. Dacă simțiți că aparatul o trage înăuntru, dați-i drumul.

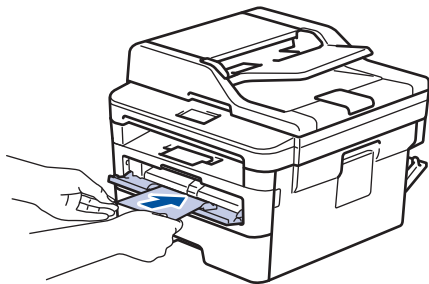

- Încărcați plicul în fanta de alimentare manuală, cu suprafața de imprimare orientată în sus.
- Scoateți plicul complet atunci când reîncărcați plicuri în fanta de alimentare manuală.
- Nu puteți mai multe plicuri în fanta de alimentare manuală o dată, deoarece poate rezulta un blocaj.
- Asigurați-vă că plicul este drept și că este așezat în poziția corectă în fanta de alimentare manuală. În caz contrar, este posibil ca plicul să nu fie alimentat corect, rezultând caractere tipărite deformate sau un blocaj hârtie.

6. Trimiteți acțiunea de imprimare către aparat.

Schimbați-vă preferințele de imprimare în caseta de dialog Imprimare înainte de a trimite comanda de imprimare de la computer.

Setări	Opțiuni pentru plicuri
Dimensiune Hârtie	Com-10 DL C5 Monarch
Support Imprimare	Plicuri Plic. Groase Plic. Subțiri

7. După ce plicul imprimat iese din aparat, introduceți următorul plic. Repetați pentru fiecare plic pe care doriți să-l imprimați.
8. Când ați terminat de imprimat, readuceți cele două manete verzi pe care le-ați reglat la pasul anterior în pozițiile lor inițiale.
9. Închideți capacul din spate (tava de ieșire cu fața în sus) până se fixează în poziția închis.

✓ Informații similare

- Încărcarea și imprimarea hârtiei în fanta de alimentare manuală

Setări pentru hârtie

- [Schimbarea formatului și tipului de hârtie](#)
- [Schimbarea setării pentru verificarea formatului de hârtie](#)

Schimbarea formatului și tipului de hârtie

Când schimbați formatul și tipul hârtiei pe care o încărcați în tavă, trebuie să modificați în același timp și setarea pentru formatul și tipul hârtiei de pe LCD.

1. Apăsați pe **Menu (Meniu)**.
2. Apăsați pe ▲ sau pe ▼ pentru a afișa opțiunea [Setare Gener.] și apoi apăsați pe **OK**.
3. Apăsați ▲ sau ▼ pentru a afișa opțiunea [Setare tavă] și apoi apăsați **OK**.
4. Apăsați pe ▲ sau pe ▼ pentru a afișa opțiunea [Tip hârtie] și apoi apăsați pe **OK**.
5. Apăsați pe ▲ sau pe ▼ pentru a afișa opțiunea [Hârtie subțire], [Hârtie simplă], [Hârtie groasă] sau [Hârtie reciclată] și apoi apăsați pe **OK**.
6. Apăsați pe ▲ sau pe ▼ pentru a afișa opțiunea [Dimens. hârtie] și apoi apăsați pe **OK**.
7. Apăsați pe ▲ sau ▼ pentru a afișa opțiunea [A4], [Letter], [Legal], [Executive], [A5], [A5 (pe lung)], [A6], [Legal - Mexic], [Legal - India] sau [Folio] și apoi apăsați pe **OK**.
8. Apăsați pe **Stop/Exit (Stop/leșire)**.

✓ Informații similare

- [Setări pentru hârtie](#)

Schimbarea setării pentru verificarea formatului de hârtie

Dacă activați setarea de Verificare format pe aparatul dvs., atunci când scoateți tava de hârtie, acesta va afișa un mesaj prin care veți fi întrebat dacă ați modificat formatul hârtiei și tipul acesteia.

Setarea implicită este Pornit.

1. Apăsați pe **Menu (Meniu)**.
2. Apăsați pe ▲ sau pe ▼ pentru a afișa opțiunea [Setare Gener.] și apoi apăsați pe **OK**.
3. Apăsați ▲ sau ▼ pentru a afișa opțiunea [Setare tavă] și apoi apăsați **OK**.
4. Apăsați pe ▲ sau pe ▼ pentru a afișa opțiunea [Verifi. dimensiune] și apoi apăsați pe **OK**.
5. Apăsați pe ▲ sau pe ▼ pentru a selecta opțiunea [Pornit] sau [Oprit] și apoi apăsați pe **OK**.
6. Apăsați pe **Stop/Exit (Stop/leșire)**.



Informații similare

- [Setări pentru hârtie](#)

Suporturi de imprimare recomandate

Pentru a obține cea mai bună calitate la imprimare, vă recomandăm să utilizați hârtia din tabel.

Tip hârtie	Element
Hârtie simplă	Xerox Premier TCF 80 g/m ²
	Xerox Business 80 g/m ²
Hârtie reciclată	Steinbeis Evolution White 80 g/m ²
Etichete	Etichetă Avery pentru imprimante laser L7163
Plicuri	Seria Antalis River (DL)



Informații similare

- [Manipularea hârtiei](#)

Încărcarea documentelor

Puteți trimite un fax, face copii și scana din alimentatorul automat de documente (ADF) și de pe sticla scannerului.

- [Încărcarea documentelor în alimentatorul automat de documente \(ADF\)](#)
- [Încărcarea documentelor pe sticla scannerului](#)

Încărcarea documentelor în alimentatorul automat de documente (ADF)

Modele înrudite: MFC-B7710DN/MFC-B7715DW

Utilizați ADF atunci când copiați sau scanați documente cu mai multe pagini, de dimensiuni standard.

- În ADF se pot încărca până la 50 de coli, care sunt preluate automat în mod individual.
- Folosiți hârtie standard de 80 g/m².
- Asigurați-vă că documentele cu fluid corector sau scrise în cerneală sunt absolut uscate.

IMPORTANT

- NU lăsați documentele groase pe sticla scannerului. Acestea pot să blocheze ADF-ul.
- NU folosiți hârtie ondulată, încrețită, împăturită, ruptă, cu capse, agrafe, lipită cu adeziv sau cu bandă adezivă.
- NU folosiți carton, ziare sau material textil.
- Pentru a evita deteriorarea aparatului în timp ce folosiți ADF, NU trageți de document în timp ce se alimentează.

Dimensiuni acceptate

Lungime:	Între 147,3 și 355,6 mm
Lățime:	De la 105 la 215,9 mm
Greutate:	Între 60 și 105 g/m ²

1. Desfaceți clapeta suportului exterior ADF pentru documente.



2. Răsfițați bine paginile.
3. Aliniați paginile documentului și încărcați-l *cu fața în sus* și *cu marginea superioară înainte* în ADF, așa cum se arată în ilustrație.

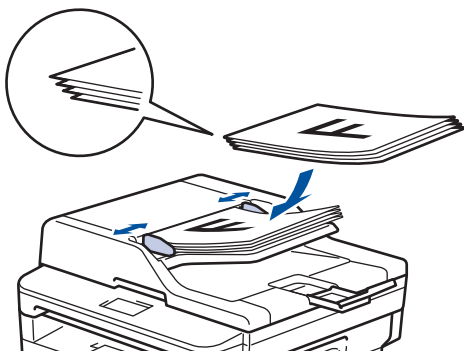

4. Corecțați ghidajele pentru hârtie pentru ca acestea să se potrivească documentelor.

✓ Informații similare

- [Încărcarea documentelor](#)

Încărcarea documentelor pe sticla scannerului

Utilizați sticla scannerului pentru a trimite prin fax, pentru a copia sau scana câte o pagină pe rând.

Dimensiuni acceptate

Lungime:	Până la 300 mm
Lățime:	Până la 215,9 mm
Greutate:	Până la 2 kg



Pentru a utiliza sticla scannerului, ADF-ul trebuie să fie gol.

1. Ridicați capacul documentelor.
2. Puneți documentul cu *fața în jos* pe sticla scannerului.

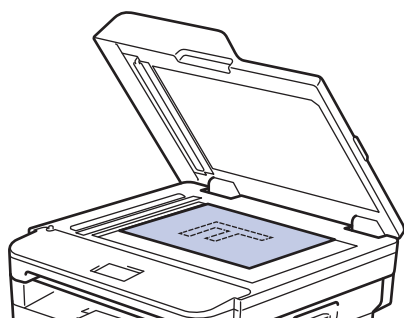

3. Puneți colțul paginii în colțul din stânga sus al sticlei scannerului.

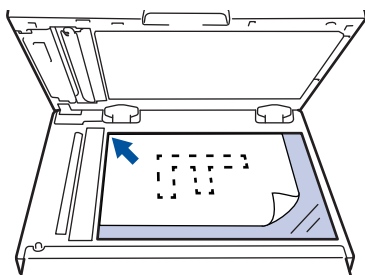

4. Închideți capacul documentelor.
Dacă documentul este o carte sau este gros, apăsați cu atenție pe capacul documentelor.



Informații similare

- [Încărcarea documentelor](#)

Zone neimprimabile și nescanabile

Măsurările din tabelul de mai jos indică zonele maxime nescanabile și neimprimabile de la marginile celor mai uzuale formate de hârtie. Aceste dimensiuni pot varia în funcție de formatul hârtiei sau de setările aplicației pe care o utilizați.

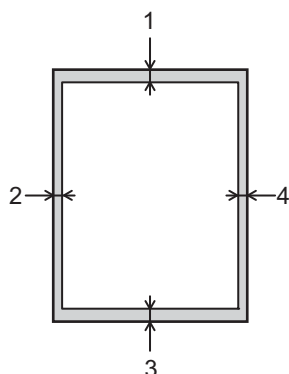

Nu încercați să scanați, să copiați sau să imprimați în aceste zone; rezultatul nu va reflecta nimic altceva în aceste zone.

Utilizare	Dimensiunea documentului	Sus (1) Jos (3)	Stânga (2) Dreapta (4)
Fax (trimitere)	Letter, Legal	3 mm	4 mm
	A4	3 mm	(ADF) 1 mm (Sticla scannerului) 3 mm
Copiere ¹	Letter, Legal	3 mm	4 mm
	A4	3 mm	3 mm
Scanare	Letter	3 mm	3 mm
	A4	3 mm	3 mm
	Legal	3 mm	3 mm
Imprimare	Letter, Legal	4,2 mm	4,2 mm
	A4	4,2 mm	4,2 mm



Informații similare

- [Manipularea hârtiei](#)

¹ O copie 1 în 1 și copie mărime document 100%

Utilizarea hârtiei speciale

Testați întotdeauna mostre de hârtie înainte de a le cumpăra, pentru a asigura performanța dorită.

- NU folosiți hârtie pentru imprimante cu jet de cerneală; se pot produce blocaje de hârtie sau se poate deteriora aparatul.
- Dacă folosiți hârtie pentru corespondență, hârtie cu suprafață rugoasă sau hârtie îndoită sau șifonată, este posibil ca aceasta să prezinte un grad scăzut de performanță.

Depozitați hârtia în ambalajul original și păstrați ambalajul sigilat. Păstrați hârtia în poziție orizontală, departe de umezeală, de lumina directă a soarelui și de căldură.

IMPORTANT

Unele tipuri de hârtie nu se comportă bine sau pot cauza deteriorarea aparatului dumneavoastră.

NU utilizați hârtie:

- care este puternic texturată
- care este extrem de netedă sau lucioasă
- care este ondulată sau deformată
- care este acoperită cu glanț sau are finisaj chimic
- care este deteriorată, șifonată sau împăturită
- care depășește specificațiile privind greutatea recomandate în acest manual
- cu cleme și capse
- cu anteturi realizate folosind vopsele pentru temperaturi scăzute sau folosind termografie
- care este pliată sau autocopiativă
- care este proiectată pentru imprimarea cu jet de cerneală

Dacă veți folosi unul dintre tipurile de hârtie enumerate mai sus, aparatul se poate deteriora. Această defecțiune nu este acoperită de niciun contract de garanție sau de service Brother.



Informații similare

- [Manipularea hârtiei](#)

Imprimare

- [Imprimare de la computer \(Windows\)](#)
- [Imprimare de la computer \(Mac\)](#)
- [Anularea unei acțiuni de imprimare](#)
- [Test de imprimare](#)

Imprimare de la computer (Windows)

- [Imprimați un document \(Windows\)](#)
- [Setări de imprimare \(Windows\)](#)
- [Modificați setările implicite ale imprimantei \(Windows\)](#)
- [Imprimați un document utilizând driverul de imprimantă BR-Script3 \(emulare limbaj PostScript® 3™\) \(Windows\)](#)
- [Monitorizați starea aparatului de la computer \(Windows\)](#)

Imprimați un document (Windows)

1. Selectați comanda de imprimare în aplicație.
2. Selectați **Brother XXX-XXXX** (unde XXXX este denumirea modelului) și apoi faceți clic pe butonul de proprietăți pentru imprimare sau preferințe.

Este afișată fereastra driverului de imprimantă.

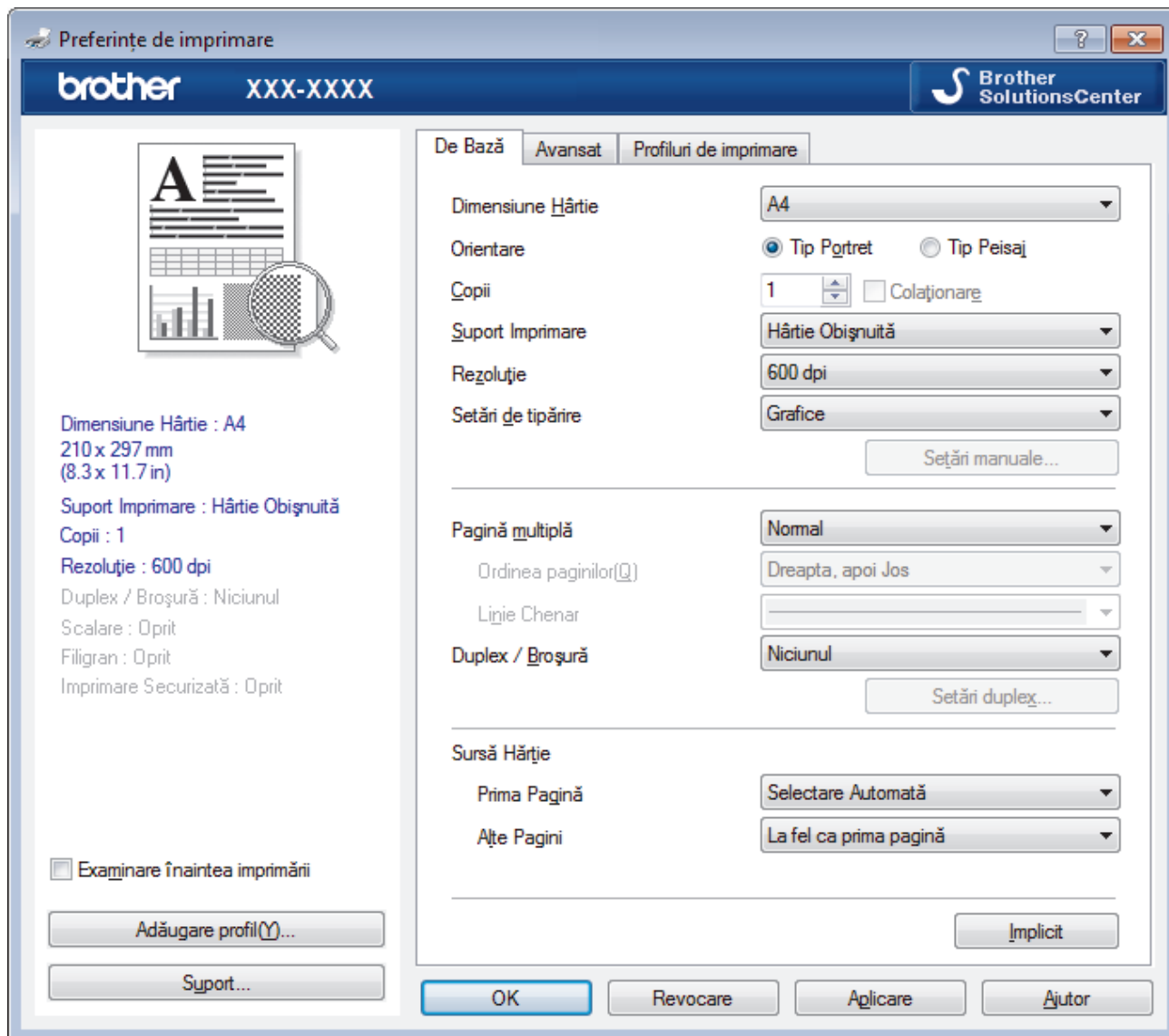

3. Asigurați-vă că ați încărcat hârtia cu formatul corect în tava de hârtie.
4. Faceți clic pe lista derulantă **Dimensiune Hârtie** și apoi selectați dimensiunea hârtiei.
5. În câmpul **Orientare**, selectați opțiunea **Tip Portret** sau **Tip Peisaj** pentru a defini orientarea documentului imprimat.



Dacă aplicația dumneavoastră conține o setare similară, vă recomandăm să configurați orientarea folosind aplicația.

6. Tastați numărul de copii dorite (1-999) în câmpul **Copii**.
7. Faceți clic pe lista derulantă **Suport Imprimare** și apoi selectați tipul de hârtie utilizată.
8. Pentru a imprima mai multe pagini pe o singură coală de hârtie sau pentru a imprima o pagină din document pe mai multe coli, faceți clic pe lista derulantă **Pagină multiplă** și apoi selectați opțiunile dorite.
9. Modificați alte setări ale imprimantei dacă este necesar.
10. Faceți clic pe **OK**.
11. Încheiați operația de imprimare.



Informații similare

- [Imprimare de la computer \(Windows\)](#)

Subiecte conexe:

- [Setări de imprimare \(Windows\)](#)

Setări de imprimare (Windows)

Fila De Bază

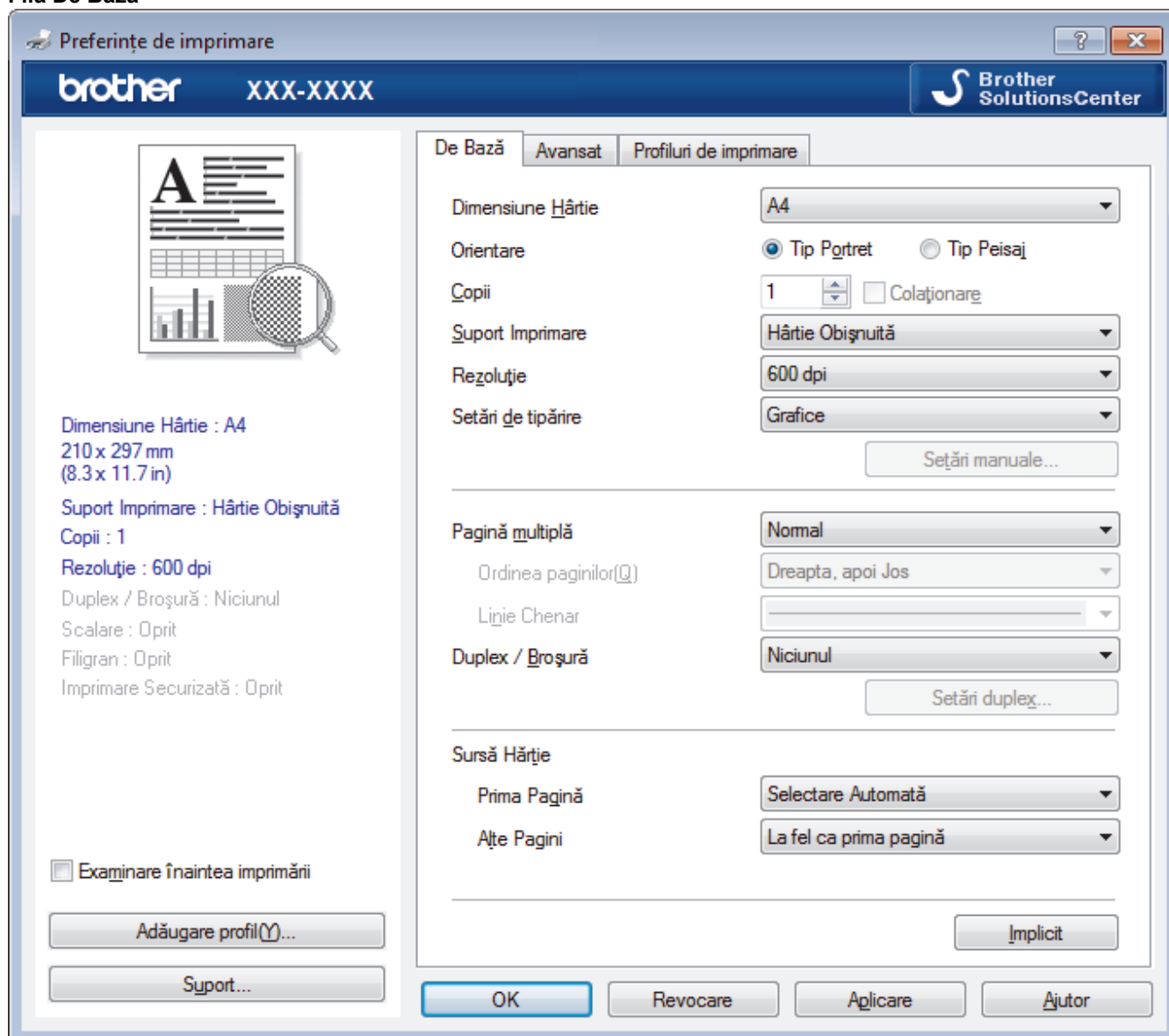

1. Dimensiune Hârtie

Selectați formatul hârtiei pe care doriți să îl utilizați. Puteți alege între dimensiunile standard ale hârtiei sau puteți crea o dimensiune personalizată a hârtiei.

2. Orientare

Selectați orientarea (tip portret sau vedere) documentului imprimat.

Dacă aplicația dumneavoastră conține o setare similară, vă recomandăm să configurați orientarea folosind aplicația.

3. Copii

Tastați numărul de copii (1 – 999) pe care doriți să le imprimați în acest câmp.

Colaționare

Selectați această opțiune pentru a imprima seturi de documente cu mai multe pagini în ordinea originală a paginilor. Dacă este selectată această opțiune, se va imprima o copie completă a documentului și apoi se va reimprima în funcție de numărul de copii ales. În cazul în care această opțiune nu este selectată, fiecare pagină va fi imprimată conform numărului de copii ales înainte de a se imprima următoarea pagină a documentului.

4. Suport Imprimare

Selectați tipul de suport media pe care doriți să îl utilizați. Pentru a obține cele mai bune rezultate de imprimare, aparatul își reglează automat setările de imprimare în funcție de tipul de suport media selectat.

5. Rezoluție

Selectați rezoluția de imprimare. Întrucât rezoluția de imprimare și viteza depind una de alta, cu cât rezoluția este mai ridicată, cu atât timpul de imprimare a documentului este mai mare.

6. Setări Imprimare

Selectați tipul de document pe care doriți să îl imprimați.

Setări manuale...

Specificați setările avansate precum luminozitatea, contrastul și alte setări.

Grafice

Utilizează funcția Halftone a Imprimantei

Selectați această opțiune pentru a utiliza driverul de imprimantă și pentru a reda semitonurile.

Luminozitate

Specificați luminozitatea.

Contrast

Specificați contrastul.

Calitatea Graficelor

Selectați fie imagini, fie text pentru cea mai bună calitate de imprimare, în funcție de tipul de document pe care îl imprimați.

Îmbunătățire imprimare gri

Selectați această opțiune pentru a îmbunătăți calitatea zonelor umbrite.

Îmbunătățire tipărire model

Selectați această opțiune pentru a îmbunătăți tiparul imprimării dacă modelele și tiparele imprimate sunt diferite față de cele pe care le vedeți pe ecranul computerului.

Retușare Linie Subțire

Selectați această opțiune pentru a îmbunătăți calitatea liniilor subțiri.

Utilizează funcția Halftone a Sistemului

Selectați această opțiune pentru a utiliza Windows pentru a reda semitonurile.

Mod TrueType (Disponibil numai pentru anumite modele)

Mod

Selectați modul de procesare a fonturilor pentru imprimare.

Utilizează Caracterele TrueType ale Imprimantei

Selectați dacă utilizați sau nu fonturi incluse pentru procesarea fontului.

7. Pagină multiplă

Selectați această opțiune pentru a imprima mai multe pagini pe o singură coală de hârtie sau imprimați o pagină a documentului pe mai multe coli.

Ordinea paginilor

Selectați ordinea paginilor atunci când imprimați mai multe pagini pe o singură coală de hârtie.

Linie Chenar

Selectați tipul de margine care va fi utilizată atunci când imprimați mai multe pagini pe o singură coală de hârtie.

8. Duplex / Broșură

Selectați această opțiune pentru a imprima pe ambele fețe ale hârtiei sau pentru a imprima un document în format broșură utilizând imprimarea față verso.

Butonul Setări duplex

Faceți clic pe acest buton pentru a selecta tipul de legare față verso. Sunt disponibile patru tipuri de legări față verso pentru fiecare orientare.

9. Sursă Hârtie

Selectați setarea pentru sursa de hârtie în funcție de condițiile sau scopul imprimării.

Prima Pagină

Selectați sursa de hârtie care va fi utilizată pentru imprimarea primei pagini.

Alte pagini

Selectați sursa de hârtie care va fi utilizată pentru imprimarea celei de-a doua și următoarelor pagini.

Fila Avansat

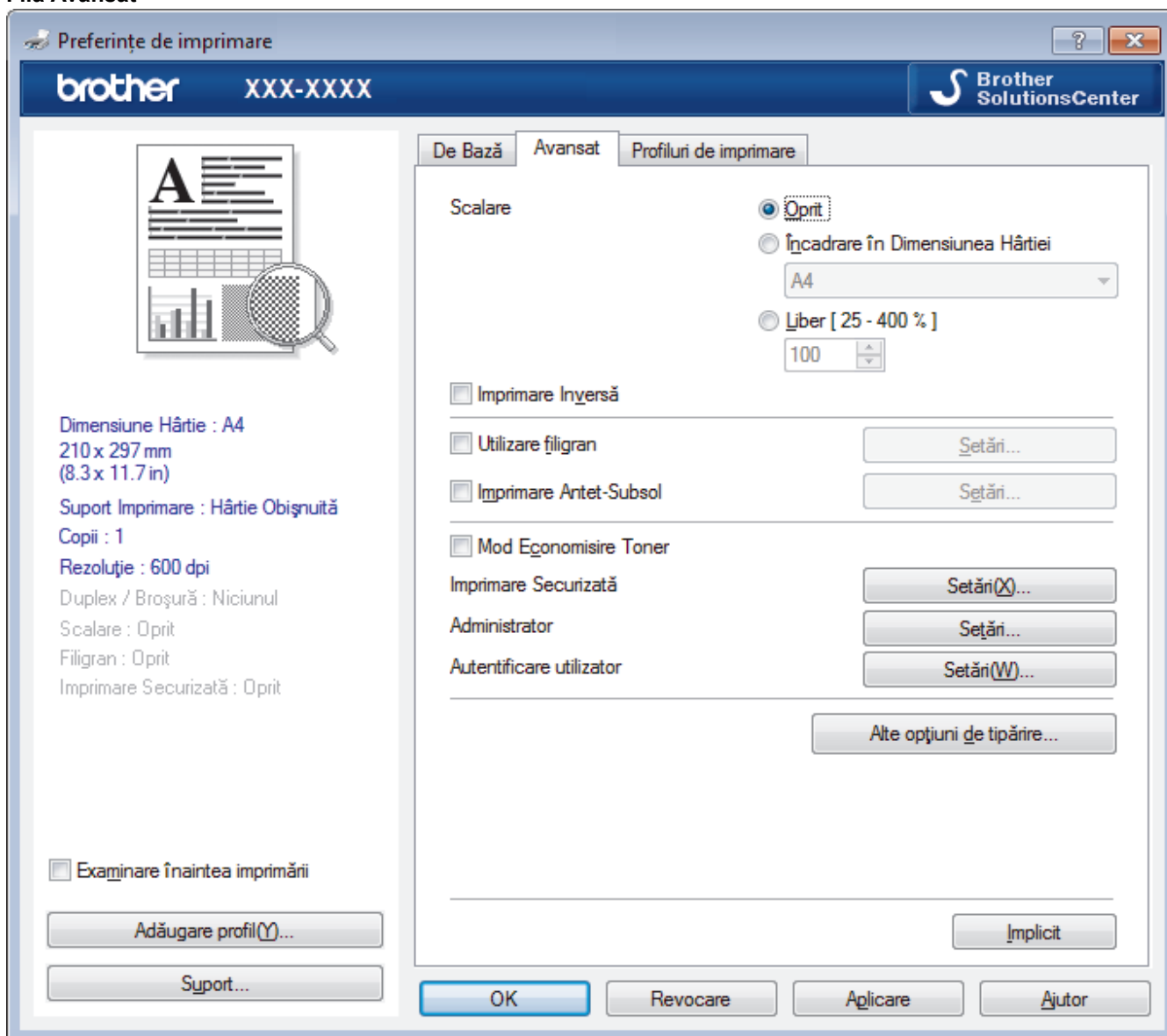

1. Scalare

Selectați aceste opțiuni pentru a mări sau a reduce dimensiunea paginilor documentului dvs.

Încadrare în Dimensiunea Hârtiei

Selectați această opțiune pentru a mări sau a micșora paginile din document pentru a corespunde unei anumite dimensiuni a hârtiei. Pentru a selecta această opțiune, selectați dimensiunea hârtiei din lista derulantă.

Liber [25 - 400 %]

Selectați această opțiune pentru a mări sau a micșora manual paginile documentului. Atunci când selectați această opțiune, introduceți o valoare în câmp.

2. Imprimare Inversă

Selectați această opțiune pentru a roti imaginea imprimată la 180 de grade.

3. Utilizare filigran

Selectați această opțiune pentru a imprima o siglă sau un text pe documentul dvs. sub formă de filigran. Selectați unul din filigranele presetate, adăugați un filigran nou sau utilizați un fișier imagine creat de dvs.

4. Imprimare Antet-Subsol

Selectați această opțiune pentru a imprima pe document data, ora și numele de utilizator cu care v-ați conectat la calculator.

5. Mod Economisire Toner

Selectați această funcție pentru a economisi toner folosind mai puțin toner pentru imprimarea documentelor; imaginile imprimate sunt mai deschise, dar rămân vizibile.

6. Administrator

Această funcție vă permite modificarea parolei de administrator și restricționează diferite funcții de imprimare.

7. Autentificare utilizator (Disponibil numai pentru anumite modele)

Această funcție vă permite confirmarea restricțiilor pentru fiecare utilizator.

8. Butonul Alte opțiuni de tipărire

Timp de intrare în Repaus

Selectați această opțiune pentru a configura aparatul să intre în modul Sleep imediat după imprimare.

Macro (Disponibil numai pentru anumite modele)

Selectați această funcție pentru a imprima o formă electronică (macro), pe care ați stocat-o în memoria aparatului, ca suprapunere peste acțiunea de imprimare.

Ajustare densitate

Specificați densitatea de imprimare.

Îmbunătățirea calității imprimării

Selectați această opțiune pentru a reduce gradul de răsucire a hârtiei și a îmbunătăți fixarea tonerului.

Omitere pagină albă

Selectați această opțiune pentru a permite driverului de imprimantă să detecteze automat paginile albe și să le excludă de la imprimare.

Imprimare text în negru

Selectați această opțiune când doriți să imprimați text color în negru.

Arhivă de imprimare

Selectați această opțiune pentru a salva datele imprimate ca fișier PDF pe computerul dvs.

Setări Eco

Selectați această opțiune pentru a reduce zgomotul la imprimare.



Informații similare



- [Imprimare de la computer \(Windows\)](#)

Subiecte conexe:

- [Imprimați un document \(Windows\)](#)
-

Modificați setările implicite ale imprimantei (Windows)

Dacă modificați setările de imprimare ale unei aplicații, modificările vor fi aplicate numai documentelor imprimate cu respectiva aplicație. Pentru a schimba setările de imprimare ale tuturor aplicațiilor din Windows, trebuie să configurați proprietățile driverului de imprimantă.

1. Procedați conform indicațiilor de mai jos:
 - Pentru Windows Server 2008
Faceți clic pe  (**Pornire**) > **Panou de control** > **Hardware și sunete** > **Imprimante**.
 - Pentru Windows 7 și Windows Server 2008 R2
Faceți clic pe  (**Start**) > **Dispozitive și imprimante**.
 - Pentru Windows 8
Deplasați mouse-ul în colțul din dreapta jos pe suprafața de lucru. Când se afișează bara de meniu, faceți clic pe **Setări** și apoi clic pe **Panou de control**. În grupul **Hardware și sunete**, faceți clic pe **Vizualizați dispozitive și imprimante**.
 - Pentru Windows 10 Windows Server 2016 și Windows Server 2019
Faceți clic pe  > **Sistem Windows** > **Panou de control**. În grupul **Hardware și sunete**, faceți clic pe **Vizualizați dispozitive și imprimante**.
 - Pentru Windows Server 2012
Deplasați mouse-ul în colțul din dreapta jos pe suprafața de lucru. Când se afișează bara de meniu, faceți clic pe **Setări** și apoi clic pe **Panou de control**. În grupul **Hardware**, faceți clic pe **Vizualizați dispozitive și imprimante**.
 - Pentru Windows Server 2012 R2
Faceți clic pe **Panou de control** în ecranul **Start**. În grupul **Hardware**, faceți clic pe **Vizualizați dispozitive și imprimante**.
2. Faceți clic dreapta pe pictograma **Brother XXX-XXXX** (unde XXXX este numele modelului dumneavoastră) și apoi selectați **Proprietăți imprimantă**. Dacă pe ecran sunt afișate opțiunile driverului de imprimantă, selectați driverul de imprimantă.
3. Faceți clic pe fila **General** și apoi faceți clic pe butonul **Preferințe imprimare...** sau **Preferințe...**
Apare caseta de dialog driver de imprimantă.



- Pentru a configura setările tăvii, faceți clic pe fila **Setări dispozitiv** (Disponibil numai pentru anumite modele).
- Pentru a schimba portul imprimantei, faceți clic pe fila **Porturi**.

4. Selectați setările de imprimare dorite ca implicite pentru toate programele Windows.
5. Faceți clic pe **OK**.
6. Închideți caseta de dialog proprietăți imprimantă.



Informații similare

- [Imprimare de la computer \(Windows\)](#)

► Pagina de pornire > [Imprimare](#) > [Imprimare de la computer \(Windows\)](#) > Imprimați un document utilizând driverul de imprimantă BR-Script3 (emulare limbaj PostScript® 3™) (Windows)

Imprimați un document utilizând driverul de imprimantă BR-Script3 (emulare limbaj PostScript® 3™) (Windows)

Driverul de imprimantă BR-Script3 vă permite să imprimați date de tip PostScript® mai clar.

Pentru a instala driverul PS (driver de imprimantă BR-Script3), lansați discul de instalare Brother, selectați **Personalizat** în secțiunea Selectare aparat, și apoi bifați **Driver PS** caseta de validare.

1. Selectați comanda de imprimare în aplicație.
2. Selectați **Brother XXX-XXXX BR-Script3** (unde XXXX este denumirea modelului) și apoi faceți clic pe butonul de proprietăți pentru imprimare sau preferințe.

Este afișată fereastra driverului de imprimantă.

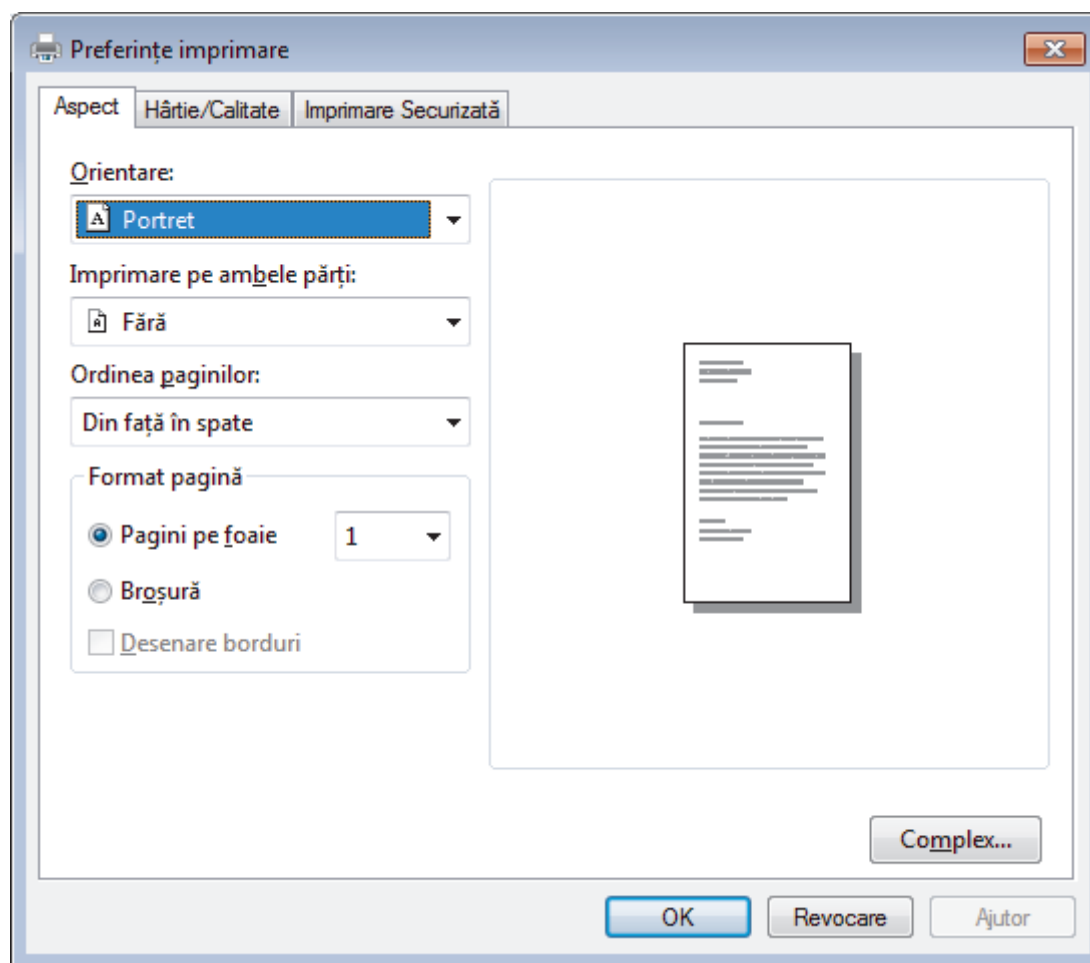

3. Faceți clic pe fila **Aspect** sau **Hârtie/Calitate** pentru a modifica setările de imprimare de bază. Faceți clic pe fila **Aspect** sau **Hârtie/Calitate** și apoi faceți clic pe butonul **Complex...** pentru a modifica setări de imprimare avansate.
4. Faceți clic pe **OK**.
5. Încheiați operația de imprimare.

✓ Informații similare

- [Imprimare de la computer \(Windows\)](#)

Monitorizați starea aparatului de la computer (Windows)

Utilitarul Status Monitor este un instrument de software configurabil, destinat monitorizării unuia sau mai multor dispozitive și care permite notificarea imediată a erorilor.

- Procedați conform indicațiilor de mai jos:

- Faceți dublu clic pe pictograma  din tava de activități.

- (Windows 7)



Faceți clic pe  (**Start**) > **Toate programele** > **Brother** > **Brother Utilities**.

Faceți clic pe lista derulantă și selectați denumirea modelului (dacă nu este selectată deja). Faceți clic pe **Instrumente** în bara de navigare din stânga și apoi clic pe **Status Monitor**.

- (Windows 8)

Faceți clic pe  (**Brother Utilities**) și apoi faceți clic pe lista derulantă și selectați denumirea modelului (dacă nu este selectată deja). Faceți clic pe **Instrumente** în bara de navigare din stânga și apoi clic pe **Status Monitor**.

- (Windows 8.1)

Mișcați mouse-ul în colțul din stânga jos a ecranului **Start** și faceți clic pe  (dacă utilizați un dispozitiv cu ecran tactil, derulați de jos în sus pe ecranul **Start** pentru a activa ecranul **Aplicații**). Când apare ecranul **Aplicații**, atingeți sau faceți clic pe  (**Brother Utilities**) și apoi faceți clic pe lista derulantă și selectați numele modelului dvs. (dacă nu este selectat deja). Faceți clic pe **Instrumente** în bara de navigare din stânga și apoi clic pe **Status Monitor**.

- (Windows 10)

Faceți clic pe  > **Brother** > **Brother Utilities**.

Faceți clic pe lista derulantă și selectați denumirea modelului (dacă nu este selectată deja). Faceți clic pe **Instrumente** în bara de navigare din stânga și apoi clic pe **Status Monitor**.

Depanare

Faceți clic pe butonul **Depanare** pentru a accesa site-ul web de depanare.

Vizitați site-ul Consumabile Originale

Faceți clic pe butonul **Vizitați site-ul Consumabile Originale** pentru mai multe informații despre consumabilele originale Brother.



Informații similare

- [Imprimare de la computer \(Windows\)](#)

Subiecte conexe:

- [Probleme de imprimare](#)

Imprimare de la computer (Mac)

- [Imprimarea unui document \(Mac\)](#)
- [Opțiuni de imprimare \(Mac\)](#)
- [Monitorizați starea aparatului de la computer \(Mac\)](#)

Imprimarea unui document (Mac)

Modele înrudite: DCP-B7520DW/MFC-B7715DW

1. Asigurați-vă că ați încărcat hârtia cu formatul corect în tava de hârtie.
2. Dintr-o aplicație de tipul Apple TextEdit, faceți clic pe **File (Fișier)**, apoi selectați **Print (Imprimare)**.
3. Selectați **Brother XXX-XXXX** (unde XXXX este denumirea modelului).
4. Tastați numărul de copii dorite în câmpul **Copies (Copii)**.
5. Faceți clic pe meniul pop-up **Paper Size (Dimensiunea hârtiei)** și apoi selectați dimensiunea hârtiei.
6. Selectați opțiunea **Orientation (Orientare)** care corespunde modului dorit de imprimare a documentului.
7. Faceți clic pe meniul pop-up al aplicației și apoi selectați **Print Settings (Setări de imprimare)**.
Apare ecranul cu opțiunile **Print Settings (Setări de imprimare)**.
8. Faceți clic pe meniul pop-up **Support Imprimare** și apoi selectați tipul de hârtie folosit.
9. Modificați alte setări ale imprimantei dacă este necesar.
10. Faceți clic pe **Print (Imprimare)**.



Informații similare

- [Imprimare de la computer \(Mac\)](#)

Subiecte conexe:

- [Opțiuni de imprimare \(Mac\)](#)

Opțiuni de imprimare (Mac)



Modele înrudite: DCP-B7520DW/MFC-B7715DW

Configurarea paginii

Settings: **Page Attributes**

Format For: **XXX-XXXX**
Brother XXX-XXXX CUPS

Paper Size: **A4**
210 by 297 mm

Orientation:  

Scale: **100** %

? Cancel OK

1. Paper Size (Dimensiunea hârtiei)

Selectați formatul hârtiei pe care doriți să îl utilizați. Puteți alege între dimensiunile standard ale hârtiei sau puteți crea o dimensiune personalizată a hârtiei.

2. Orientation (Orientare)

Selectați orientarea (tip portret sau vedere) documentului imprimat.

Dacă aplicația dumneavoastră conține o setare similară, vă recomandăm să configurați orientarea folosind aplicația.

3. Scale (Scalare)

Introduceți o valoare în acest câmp pentru a mări sau a micșora paginile din document pentru a corespunde dimensiunii hârtiei selectate.

Layout (Machetă)

Printer: XXX-XXXX

Presets: Default Settings

Copies: 1 Two-Sided

Pages: All
 From: 1 to: 1

Paper Size: A4 210 by 297 mm

Orientation: Portrait Landscape

Layout: Layout

Pages per Sheet: 1

Layout Direction: Z S M N

Border: None

Two-Sided: Off

Reverse page orientation
 Flip horizontally

? PDF Hide Details Cancel Print

1. Pages per Sheet (Pagini per coală)

Selectați numărul de pagini de imprimat pe o singură coală de hârtie.

2. Layout Direction (Direcția machetei)

Selectați ordinea paginilor atunci când imprimați mai multe pagini pe o singură coală de hârtie.

3. Border (Margine)

Selectați tipul de margine care va fi utilizată atunci când imprimați mai multe pagini pe o singură coală de hârtie.

4. Two-Sided (Pe două fețe)

Selectați pentru a imprima pe ambele fețe ale colii sau nu.

5. Reverse Page Orientation (Orientare inversă a paginii)

Selectați această opțiune pentru a roti imaginea imprimată la 180 de grade.

6. Flip horizontally (Răsturnare orizontală)

Selectați această opțiune pentru a inversa imaginea imprimată în pagină orizontal de la stânga la dreapta.

Paper Handling (Manipulare hârtie)

Printer: XXX-XXXX

Presets: Default Settings

Copies: 1 Two-Sided

Pages: All
 From: 1 to: 1

Paper Size: A4 210 by 297 mm

Orientation:

Paper Handling

Collate pages

Pages to Print: All pages

Page Order: Automatic

Scale to fit paper size

Destination Paper Size: Suggested Paper: A4

Scale down only

? PDF Hide Details Cancel Print

1. Collate pages (Colaționare pagini)

Selecțai această opțiune pentru a imprima seturi de documente cu mai multe pagini în ordinea originală a paginilor. Dacă este selectată această opțiune, se va imprima o copie completă a documentului și apoi se va reimprima în funcție de numărul de copii ales. În cazul în care această opțiune nu este selectată, fiecare pagină va fi imprimată conform numărului de copii ales înainte de a se imprima următoarea pagină a documentului.

2. Pages to Print (Pagini de imprimat)

Selecțai ce pagini doriți să imprimați (paginile pare sau impare).

3. Page Order (Ordinea paginilor)

Selecțai ordinea paginilor.

4. Scale to fit paper size (Scalare pentru a se potrivi la dimensiunea hârtiei)

Selecțai această opțiune pentru a mări sau a micșora paginile din document pentru a corespunde dimensiunii hârtiei selectate.

5. Destination Paper Size (Dimensiunea hârtiei de destinație)

Selecțai dimensiunea hârtiei pentru imprimare.

6. Scale down only (Scalare numai în sens descrescător)

Selecțai această opțiune dacă doriți să reduceți paginile din documentul dvs. în situația în care sunt prea mari pentru dimensiunea hârtiei selectate. Dacă această opțiune este selectată și documentul este formatat pentru o hârtie care este mai mică decât dimensiunea hârtiei dvs., documentul va fi imprimat la dimensiunea sa originală.

Print Settings (Setări de imprimare)

Printer: XXX-XXXX

Presets: Default Settings

Copies: 1 Two-Sided

Pages: All
 From: 1 to: 1

Paper Size: A4 210 by 297 mm

Orientation: Portrait Landscape

Print Settings

Media Type: Plain Paper

Print Quality: 600 dpi

Paper Source: Auto Select

▶ Advanced

? PDF Hide Details Cancel Print

1. Media Type (Suport Imprimare)

Selecțaiți tipul de suport media pe care doriți să îl utilizați. Pentru a obține cele mai bune rezultate de imprimare, aparatul își reglează automat setările de imprimare în funcție de tipul de suport media selectat.

2. Print Quality (Calitate Imprimare)

Selecțaiți rezoluția de imprimare dorită. Deoarece calitatea și viteza imprimării depind una de alta, cu cât este mai mare calitatea, cu atât imprimarea documentului va dura mai mult.

3. Paper Source (Sursă Hârtie)

Selecțaiți setarea pentru sursa de hârtie în funcție de condițiile sau scopul imprimării.

4. Advanced (Avansat)

Toner Save Mode (Mod Economisire Toner)

Selecțaiți această funcție pentru a economisi toner folosind mai puțin toner pentru imprimarea documentelor; imaginile imprimate sunt mai deschise, dar rămân vizibile.

Graphics Quality (Calitatea Graficelor)

Selecțaiți fie imagini, fie text pentru cea mai bună calitate de imprimare, în funcție de tipul de document pe care îl imprimați.

Improve Print Output (Îmbunătățirea calității imprimării)

Selecțaiți această opțiune pentru a reduce gradul de răsucire a hârtiei și a îmbunătăți fixarea tonerului.

Density Adjustment (Ajustare densitate)

Specificați densitatea de imprimare.

Quiet Mode (Mod Silențios)

Selecțaiți această opțiune pentru a reduce zgomotul la imprimare.

Other Print Options (Alte opțiuni de tipărire)

Skip Blank Page (Omitere pagină albă)

Selecțaiți această opțiune pentru a permite driverului de imprimantă să detecteze automat paginile albe și să le excludă de la imprimare.



Informații similare

- [Imprimare de la computer \(Mac\)](#)

Subiecte conexe:

- [Imprimarea unui document \(Mac\)](#)

Monitorizați starea aparatului de la computer (Mac)

Modele înrudite: DCP-B7520DW/MFC-B7715DW

Utilitarul Status Monitor este un instrument de software configurabil, destinat monitorizării stării unui dispozitiv și care permite notificarea imediată privind mesajele de eroare precum lipsă hârtie sau blocaj hârtie, la intervale de actualizare prestabilite. De asemenea, puteți accesa Administrarea bazată pe web.

1. Faceți clic pe meniul **System Preferences (Preferințe sistem)**, selectați **Print & Scan (Imprimare și scanare)** sau **Printers & Scanners (Imprimante și scanere)** și apoi selectați aparatul dumneavoastră.
2. Faceți clic pe butonul **Options & Supplies (Opțiuni & Consumabile)**.
3. Faceți clic pe fila **Utility (Utilitar)** și apoi faceți clic pe butonul **Open Printer Utility (Deschidere utilitar imprimantă)**.

Pornește Status Monitor.

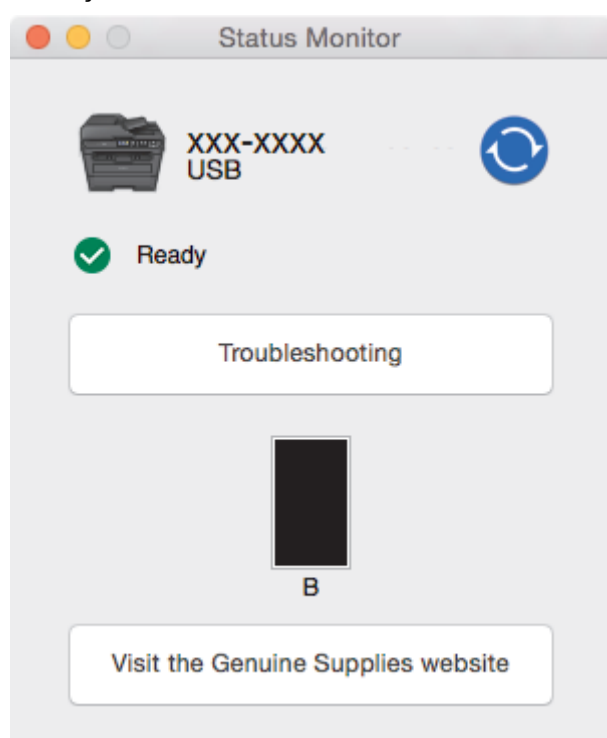

Troubleshooting (Depanare)

Faceți clic pe butonul **Troubleshooting (Depanare)** pentru a accesa site-ul web de depanare.

Visit the Genuine Supplies website (Vizitați site-ul Consumabile Originale)

Faceți clic pe butonul **Visit the Genuine Supplies website (Vizitați site-ul Consumabile Originale)** pentru mai multe informații despre consumabilele originale Brother.

Actualizarea stării aparatului

Pentru a vizualiza cea mai recentă stare a aparatului în timp ce fereastra **Status Monitor** este deschisă, faceți clic pe pictograma . Puteți defini intervalul de timp după care programul software actualizează informațiile privind starea aparatului. Faceți clic pe **Brother Status Monitor** în bara de meniu și apoi selectați **Preferences (Preferințe)**.

Web Based Management (tehnologie de management de sisteme) (Numai conexiune de rețea)

Accesa sistemul de administrare bazată pe web făcând clic pe pictograma aparatului în ecranul **Status Monitor**. Puteți utiliza un browser web standard pentru a gestiona aparatul folosind HTTP (Protocol de transfer hipertext).



Informații similare

- [Imprimare de la computer \(Mac\)](#)

Subiecte conexe:

- [Probleme de imprimare](#)

Anularea unei acțiuni de imprimare

1. Apăsați pe **Stop/Exit (Stop/leșire)**.



Pentru a anula mai multe acțiuni de imprimare, apăsați și țineți apăsat **Stop/Exit (Stop/leșire)** timp de patru secunde.



Informații similare

- [Imprimare](#)

Subiecte conexe:

- [Probleme de imprimare](#)

Test de imprimare

Dacă apar probleme în ceea ce privește calitatea imprimării, urmați aceste instrucțiuni pentru a efectua un test de imprimare:

1. Apăsați pe **Menu (Meniu)**.
2. Apăsați pe ▲ sau pe ▼ pentru a afișa opțiunea [Imprimanta] și apoi apăsați pe **OK**.
3. (Pentru modelele cu suport pentru emularea imprimantei)
Apăsați pe ▲ sau pe ▼ pentru a afișa opțiunea [Opțiuni imprimare] și apoi apăsați pe **OK**.
4. Apăsați pe ▲ sau pe ▼ pentru a afișa opțiunea [Printează Test] și apoi apăsați pe **OK**.
5. Apăsați pe **Start**.
Aparatul imprimă o pagină de test.
6. Apăsați pe **Stop/Exit (Stop/leșire)**.



Informații similare

- [Imprimare](#)

Subiecte conexe:

- [Îmbunătățirea calității imprimării](#)

Scanare

- [Scanarea cu ajutorul butonului Scanare de pe aparatul Brother](#)
- [Scanarea de la computer \(Windows\)](#)
- [Scanarea de la computer \(Mac\)](#)
- [Configurarea setărilor de scanare utilizând Management bazat pe web](#)

Scanarea cu ajutorul butonului Scanare de pe aparatul Brother

- [Scanarea fotografiilor și a imaginilor](#)
- [Salvarea datelor scanate într-un folder ca fișier PDF](#)
- [Scanare către un fișier text editabil \(OCR\)](#)
- [Scanare către fișier atașat e-mail](#)
- [Serviciile web pentru scanarea în rețeaua dumneavoastră \(Windows 7, Windows 8 și Windows 10\)](#)
- [Modificați setările butonului Scanare din ControlCenter4 \(Windows\)](#)
- [Modificarea setărilor definite pentru butonul Scanare din Brother iPrint&Scan \(Mac\)](#)
- [Dezactivarea scanării de la computer](#)

Scanarea fotografiilor și a imaginilor

Trimiteti fotografiile sau imaginile scanate direct la computer.

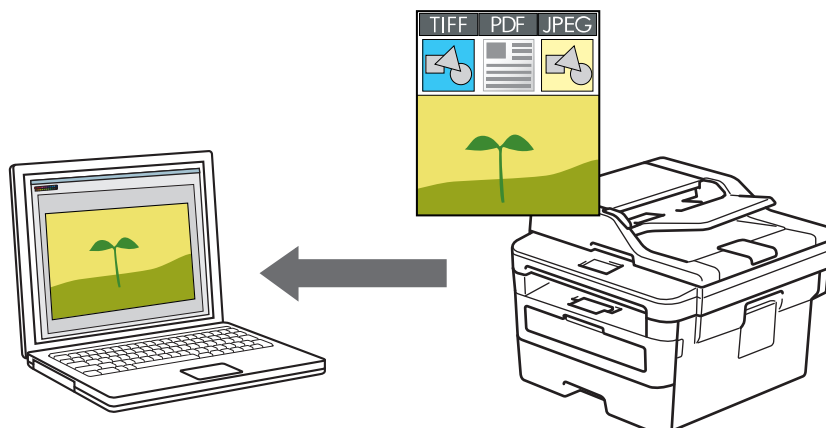

Utilizați butonul de scanare de pe aparat pentru a efectua modificări temporare la setările de scanare. Pentru a efectua modificări permanente, utilizați software-ul Brother ControlCenter (Windows) sau Brother iPrint&Scan (Mac).

1. Încărcați documentul.
2. Apăsați  (**SCAN (Scanare)**).
3. Apăsați pe ▲ sau pe ▼ pentru a selecta opțiunea [Scanare în PC] și apoi apăsați pe **OK**.
4. Apăsați pe ▲ sau pe ▼ pentru a selecta opțiunea [Imagine] și apoi apăsați pe **OK**.
5. Dacă aparatul este conectat în rețea, apăsați pe ▲ sau pe ▼ pentru a selecta computerul de destinație.
6. Apăsați pe **OK**.



Dacă pe ecranul LCD se solicită introducerea unui cod PIN, introduceți codul PIN de patru cifre al computerului de destinație pe ecranul LCD și apoi apăsați pe **OK**.

7. Procedați conform indicațiilor de mai jos:
 - Pentru a modifica setările de scanare pentru acest document, apăsați pe **Options (Opțiuni)** sau pe **Copy/Scan Options (Opțiuni copiere/scanare)** și apoi treceți la pasul următor.
 - Pentru a utiliza setările implicite de scanare, apăsați pe **Start**.Aparatul va începe să scaneze. Dacă utilizați sticla scannerului aparatului, urmați instrucțiunile de pe ecranul LCD pentru a finaliza acțiunea de scanare.



- Pentru a modifica setările de scanare, trebuie instalat software-ul ControlCenter de la Brother pe un computer conectat la aparat.

8. Selectați setările de scanare pe care doriți să le modificați:
 - [Tip scanare]
 - [Rezoluție]
 - [Fisier Tip]
 - [Format document]
 - [Autocor. incl. ADF] (disponibil pentru anumite modele)
 - [Elim. cl. Fundal]
(disponibil numai pentru opțiunile [Culoare] și [Gri].)
9. Apăsați pe **OK**.

10. Apăsați **Start**.

Aparatul începe să scaneze. Dacă utilizați sticla scannerului aparatului, urmați instrucțiunile de pe ecranul LCD pentru a finaliza sarcina de scanare.



Informații similare

- Scanarea cu ajutorul butonului Scanare de pe aparatul Brother

Subiecte conexe:

- Modificați setările butonului Scanare din ControlCenter4 (Windows)
 - Modificarea setărilor definite pentru butonul Scanare din Brother iPrint&Scan (Mac)
-

Salvarea datelor scanate într-un folder ca fișier PDF

Scanați documente și salvați-le într-un folder din computer ca fișiere PDF.

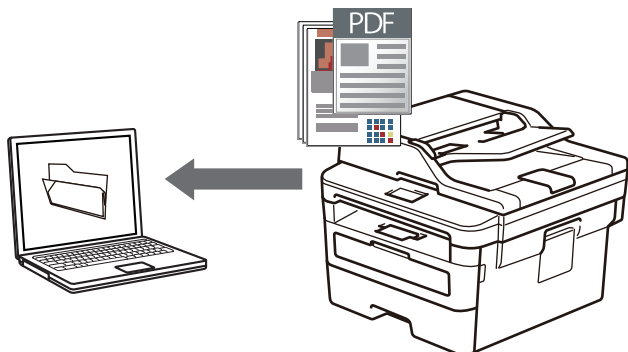

Utilizați butonul de scanare de pe aparat pentru a efectua modificări temporare la setările de scanare. Pentru a efectua modificări permanente, utilizați software-ul Brother ControlCenter (Windows) sau Brother iPrint&Scan (Mac).

1. Încărcați documentul.
2. Apăsați  (**SCAN (Scanare)**).
3. Apăsați pe ▲ sau pe ▼ pentru a selecta opțiunea [Scanare în PC] și apoi apăsați pe **OK**.
4. Apăsați pe ▲ sau pe ▼ pentru a selecta opțiunea [Fișier] și apoi apăsați pe **OK**.
5. Dacă aparatul este conectat în rețea, apăsați pe ▲ sau pe ▼ pentru a selecta computerul de destinație.
6. Apăsați pe **OK**.



Dacă pe ecranul LCD se solicită introducerea unui cod PIN, introduceți codul PIN de patru cifre al computerului de destinație pe ecranul LCD și apoi apăsați pe **OK**.

7. Procedați conform indicațiilor de mai jos:
 - Pentru a modifica setările de scanare pentru acest document, apăsați pe **Options (Opțiuni)** sau pe **Copy/Scan Options (Opțiuni copiere/scanare)** și apoi treceți la pasul următor.
 - Pentru a utiliza setările implicite de scanare, apăsați pe **Start**.Aparatul va începe să scaneze. Dacă utilizați sticla scannerului aparatului, urmați instrucțiunile de pe ecranul LCD pentru a finaliza acțiunea de scanare.



• Pentru a modifica setările de scanare, trebuie instalat software-ul ControlCenter de la Brother pe un computer conectat la aparat.

8. Selectați setările de scanare pe care doriți să le modificați:
 - [Tip scanare]
 - [Rezoluție]
 - [Fișier Tip]
 - [Format document]
 - [Autocor. incl. ADF] (disponibil pentru anumite modele)
 - [Elim. cl. Fundal]
(disponibil numai pentru opțiunile [Culoare] și [Gri].)
9. Apăsați pe **OK**.
10. Apăsați **Start**.

Aparatul începe să scaneze. Dacă utilizați sticla scannerului aparatului, urmați instrucțiunile de pe ecranul LCD pentru a finaliza sarcina de scanare.



Informații similare

- [Scanarea cu ajutorul butonului Scanare de pe aparatul Brother](#)

Subiecte conexe:

- [Modificați setările butonului Scanare din ControlCenter4 \(Windows\)](#)
 - [Modificarea setărilor definite pentru butonul Scanare din Brother iPrint&Scan \(Mac\)](#)
-

Scanare către un fișier text editabil (OCR)

Aparatul poate converti caracterele dintr-un document scanat în text folosind tehnologia de recunoaștere optică a caracterelor (OCR). Puteți edita acest text folosind aplicația preferată de editare a textelor.

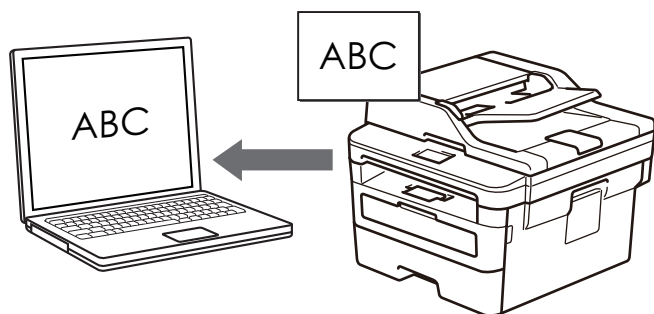

- Caracteristica Scanare către OCR este disponibilă pentru anumite limbi.
- Utilizați butonul de scanare de pe aparat pentru a efectua modificări temporare la setările de scanare. Pentru a efectua modificări permanente, utilizați software-ul Brother ControlCenter.

1. Încărcați documentul.
2. Apăsați  (**SCAN (Scanare)**).
3. Apăsați pe ▲ sau pe ▼ pentru a selecta opțiunea [Scanare în PC] și apoi apăsați pe **OK**.
4. Apăsați pe ▲ sau pe ▼ pentru a selecta opțiunea [OCR] și apoi apăsați pe **OK**.
5. Dacă aparatul este conectat în rețea, apăsați pe ▲ sau pe ▼ pentru a selecta computerul de destinație.
6. Apăsați pe **OK**.



Dacă pe ecranul LCD se solicită introducerea unui cod PIN, introduceți codul PIN de patru cifre al computerului de destinație pe ecranul LCD și apoi apăsați pe **OK**.

7. Procedați conform indicațiilor de mai jos:
 - Pentru a modifica setările de scanare pentru acest document, apăsați pe **Options (Opțiuni)** sau pe **Copy/Scan Options (Opțiuni copiere/scanare)** și apoi treceți la pasul următor.
 - Pentru a utiliza setările implicite de scanare, apăsați pe **Start**.Aparatul va începe să scaneze. Dacă utilizați sticla scannerului aparatului, urmați instrucțiunile de pe ecranul LCD pentru a finaliza acțiunea de scanare.



- Pentru a modifica setările de scanare, trebuie instalat software-ul ControlCenter de la Brother pe un computer conectat la aparat.

8. Selectați setările de scanare pe care doriți să le modificați:
 - [Tip scanare]
 - [Rezoluție]
 - [Fișier Tip]
 - [Format document]
 - [Autocor.încł.ADF] (disponibil pentru anumite modele)
 - [Elim. cl. Fundal](disponibil numai pentru opțiunile [Culoare] și [Gri].)
9. Apăsați pe **OK**.
10. Apăsați pe **Start**.

Aparatul scanează documentul, îl convertește în text editabil și apoi îl trimite la aplicația implicită de procesare a cuvintelor.



Informații similare

- [Scanarea cu ajutorul butonului Scanare de pe aparatul Brother](#)

Subiecte conexe:

- [Modificați setările butonului Scanare din ControlCenter4 \(Windows\)](#)
 - [Modificarea setărilor definite pentru butonul Scanare din Brother iPrint&Scan \(Mac\)](#)
-

Scanare către fișier atașat e-mail

Trimiteti un document scanat ca atașament e-mail.

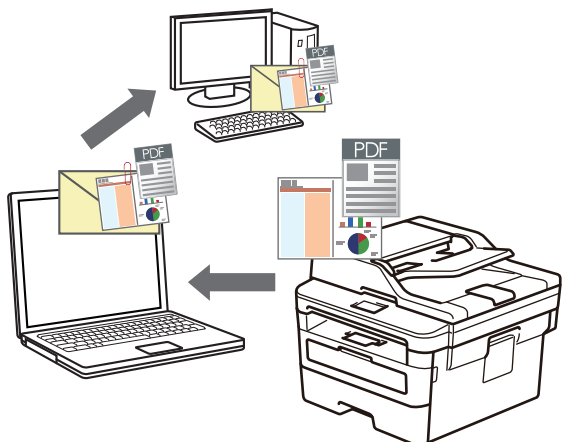

- Utilizați butonul de scanare de pe aparat pentru a efectua modificări temporare la setările de scanare. Pentru a efectua modificări permanente, utilizați software-ul Brother ControlCenter (Windows) sau Brother iPrint&Scan (Mac).

- Caracteristica Scanare către e-mail nu acceptă servicii tip webmail.

Asigurați-vă că aplicația de e-mail la care doriți să scanați acceptă schema „Mail-to” și este setată ca implicită în sistemul de operare.

Pentru scanare și trimitere prin e-mail utilizând butonul de scanare al aparatului, asigurați-vă că ați selectat una dintre aceste aplicații din Brother iPrint&Scan:

- Windows: Microsoft Outlook
- Mac: Apple Mail

Pentru alte aplicații și servicii de poșta electronică, utilizați caracteristica Scanare către imagine sau Scanare către fișier pentru a scana un document și apoi atașați fișierul scanat la un mesaj e-mail.



Aparatul scanează la clientul dumneavoastră implicit de e-mail.

1. Încărcați documentul.
2. Apăsați  (**SCAN (Scanare)**).
3. Apăsați pe ▲ sau pe ▼ pentru a selecta opțiunea [Scanare în PC] și apoi apăsați pe **OK**.
4. Apăsați pe ▲ sau pe ▼ pentru a selecta opțiunea [E-mail] și apoi apăsați pe **OK**.
5. Dacă aparatul este conectat în rețea, apăsați pe ▲ sau pe ▼ pentru a selecta computerul de destinație.
6. Apăsați pe **OK**.



Dacă pe ecranul LCD se solicită introducerea unui cod PIN, introduceți codul PIN de patru cifre al computerului de destinație pe ecranul LCD și apoi apăsați pe **OK**.

7. Procedați conform indicațiilor de mai jos:
 - Pentru a modifica setările de scanare pentru acest document, apăsați pe **Options (Opțiuni)** sau pe **Copy/Scan Options (Opțiuni copiere/scanare)** și apoi treceți la pasul următor.
 - Pentru a utiliza setările implicite de scanare, apăsați pe **Start**.

Aparatul va începe să scaneze. Dacă utilizați sticla scannerului aparatului, urmați instrucțiunile de pe ecranul LCD pentru a finaliza acțiunea de scanare.



- Pentru a modifica setările de scanare, trebuie instalat software-ul ControlCenter de la Brother pe un computer conectat la aparat.

8. Selectați setările de scanare pe care doriți să le modificați:

- [Tip scanare]
- [Rezoluție]
- [Fisier Tip]
- [Format document]
- [Autocor.încł.ADF] (disponibil pentru anumite modele)
- [Elim. cl. Fundal]
(disponibil numai pentru opțiunile [Culoare] și [Gri].)

9. Apăsați pe **OK**.

10. Apăsați pe **Start**.

Aparatul scanează documentul și îl salvează ca fișier atașament. Acesta lansează apoi aplicația de e-mail și deschide un mesaj e-mail nou, gol cu fișierul scanat atașat.



Informații similare

- [Scanarea cu ajutorul butonului Scanare de pe aparatul Brother](#)

Subiecte conexe:

- [Modificați setările butonului Scanare din ControlCenter4 \(Windows\)](#)
 - [Modificarea setărilor definite pentru butonul Scanare din Brother iPrint&Scan \(Mac\)](#)
-

Serviciile web pentru scanarea în rețeaua dumneavoastră (Windows 7, Windows 8 și Windows 10)

Protocolul Servicii web permite utilizatorilor Windows 7, Windows 8 și Windows 10 să scaneze folosind un aparat Brother din rețea. Trebuie să instalați driverul folosind protocolul Servicii web.

- [Utilizarea serviciilor web pentru instalarea driverelor utilizate la scanare \(Windows 7, Windows 8 și Windows 10\)](#)
- [Scanarea utilizând Servicii web de la aparatul Brother \(Windows 7, Windows 8 și Windows 10\)](#)
- [Configurați setările de scanare pentru Servicii Web](#)

► Pagina de pornire > Scanare > Scanarea cu ajutorul butonului Scanare de pe aparatul Brother > Serviciile web pentru scanarea în rețeaua dumneavoastră (Windows 7, Windows 8 și Windows 10) > Utilizarea serviciilor web pentru instalarea driverelor utilizate la scanare (Windows 7, Windows 8 și Windows 10)

Utilizarea serviciilor web pentru instalarea driverelor utilizate la scanare (Windows 7, Windows 8 și Windows 10)

Modele înrudite: DCP-B7520DW/MFC-B7710DN/MFC-B7715DW

Utilizați Serviciile web pentru a monitoriza imprimantele din rețea.

- Asigurați-vă că ați instalat software-ul și programele driver Brother.
- Verificați dacă atât computerul gazdă, cât și aparatul Brother se află în aceeași subrețea sau dacă routerul este configurat corect pentru a transmite date între cele două dispozitive.
- Trebuie să configurați adresa IP pe aparatul Brother înainte de a configura această setare.

1. Procedați conform indicațiilor de mai jos:

- Windows 7

Faceți clic pe  (Start) > Panou de control > Rețea și Internet > Vizualizare computere și dispozitive din rețea.

Numele aparatului folosit pentru Serviciile web este afișat cu pictograma imprimantei.

Faceți clic dreapta pe aparatul pe care doriți să-l instalați.

- Windows 8

Mutați mausul în colțul din dreapta jos al spațiului de lucru. În momentul în care bara de meniu este afișată, faceți clic pe **Setări** > **Modificare setări pentru PC** > **Dispozitive** > **Adăugare dispozitiv**.

Va fi afișat numele folosit pentru Servicii web.

- Windows 8.1

Deplasați mouse-ul în colțul din dreapta jos al spațiului de lucru. În momentul în care bara de meniu este afișată, faceți clic pe **Setări** > **Modificare setări pentru PC** > **PC & devices** > **Dispozitive** > **Adăugare dispozitiv**.

Va fi afișat numele folosit pentru Servicii web.

- Windows 10

Faceți clic pe  > **Sistem Windows** > **Panou de control**. În grupul **Hardware și sunete**, faceți clic pe **Adăugare dispozitiv**.



- Numele folosit pentru Servicii web de aparatul Brother este numele modelului și Adresa MAC (adresa Ethernet) a aparatului (de exemplu Brother MFC-XXXX (nume model) [XXXXXXXXXXXXX] (adresa MAC/adresa Ethernet)).

- Windows 8/Windows 10

Deplasați mausul deasupra numelui aparatului pentru a afișa informațiile aparatului.

2. Procedați conform indicațiilor de mai jos:

- Windows 7

Faceți clic pe **Instalare** din meniul afișat.

- Windows 8/Windows 10

Selectați aparatul pe care doriți să îl instalați și apoi urmați instrucțiunile pas cu pas.



Pentru a dezinstala programele driver, faceți clic pe **Dezinstalare** sau pe  (**Remove device**).



Informații similare

- [Serviciile web pentru scanarea în rețeaua dumneavoastră \(Windows 7, Windows 8 și Windows 10\)](#)

▲ Pagina de pornire > Scanare > Scanarea cu ajutorul butonului Scanare de pe aparatul Brother > Serviciile web pentru scanarea în rețeaua dumneavoastră (Windows 7, Windows 8 și Windows 10) > Scanarea utilizând Servicii web de la aparatul Brother (Windows 7, Windows 8 și Windows 10)

Scanarea utilizând Servicii web de la aparatul Brother (Windows 7, Windows 8 și Windows 10)

Modele înrudite: DCP-B7520DW/MFC-B7710DN/MFC-B7715DW

Dacă ați instalat driverul pentru scanare prin Servicii Web, Puteți accesa meniul de scanare prin Servicii Web pe ecranul LCD al aparatului Brother.

Este posibil ca anumite caractere din mesajele afișate pe ecranul LCD să fie înlocuite cu spații dacă setările pentru limbă ale SO sunt diferite de cele ale aparatului Brother.

1. Încărcați documentul.
2. Apăsați  (**SCAN (Scanare)**).
3. Apăsați pe ▲ sau pe ▼ pentru a selecta opțiunea [Serviciu Web] și apoi apăsați pe **OK**.
4. Apăsați pe ▲ sau pe ▼ pentru a selecta tipul de scanare dorit și apoi apăsați pe **OK**.
5. Apăsați pe ▲ sau pe ▼ pentru a selecta computerul de destinație la care doriți să trimiteți imaginea scanată și apoi apăsați pe **OK**.
6. Apăsați **Start**.
Aparatul începe să scaneze.

Informații similare

- [Serviciile web pentru scanarea în rețeaua dumneavoastră \(Windows 7, Windows 8 și Windows 10\)](#)

► Pagina de pornire > Scanare > Scanarea cu ajutorul butonului Scanare de pe aparatul Brother > Serviciile web pentru scanarea în rețeaua dumneavoastră (Windows 7, Windows 8 și Windows 10) > Configurați setările de scanare pentru Servicii Web

Configurați setările de scanare pentru Servicii Web

Modele înrudite: DCP-B7520DW/MFC-B7710DN/MFC-B7715DW

1. Procedați conform indicațiilor de mai jos:

- Windows 7

Faceți clic pe  (**Start**) > **Dispozitive și imprimante**.

- Windows 8

Deplasați mouse-ul în colțul din dreapta jos pe suprafața de lucru. Când se afișează bara de meniu, faceți clic pe **Setări** și apoi clic pe **Panou de control**. În grupul **Hardware și sunete**, faceți clic pe **Vizualizați dispozitive și imprimante**.

- Windows 10

Faceți clic pe  > **Sistem Windows** > **Panou de control**. În grupul **Hardware și sunete**, faceți clic pe **Vizualizați dispozitive și imprimante**.

2. Faceți clic dreapta pe pictograma aparatului și apoi selectați **Profiluri de scanare...** Apare caseta de dialog **Profiluri scanare**.

3. Selectați profilul de scanare pe care doriți să-l utilizați.

4. Asigurați-vă că scannerul selectat în lista **Scanner** este un aparat Brother compatibil cu protocolul Servicii web pentru scanare și apoi faceți clic pe butonul **Stabilire ca implicit**.

5. Faceți clic pe **Editare...**

Apare caseta de dialog **Editare profil implicit**.

6. Selectați setările **Sursă**, **Dimensiune hârtie**, **Format culoare**, **Tip fișier**, **Rezoluție (DPI)**, **Luminozitate** și **Contrast**.

7. Faceți clic pe butonul **Salvare profil**.

Aceste setări se vor aplica atunci când scanați utilizând protocolul Servicii Web.

Dacă vi se solicită să selectați o aplicație de scanare, selectați din listă Windows Fax și Scanare.



Informații similare

- [Serviciile web pentru scanarea în rețeaua dumneavoastră \(Windows 7, Windows 8 și Windows 10\)](#)

Modificați setările butonului Scanare din ControlCenter4 (Windows)

1. Faceți clic pe pictograma  (ControlCenter4) în tava de sarcină și apoi clic pe **Deschidere**.
2. Faceți clic pe fila **Setări dispozitiv**.
3. Faceți clic pe butonul **Setări scanare dispozitiv**.

Apare caseta de dialog **Setări scanare dispozitiv**.

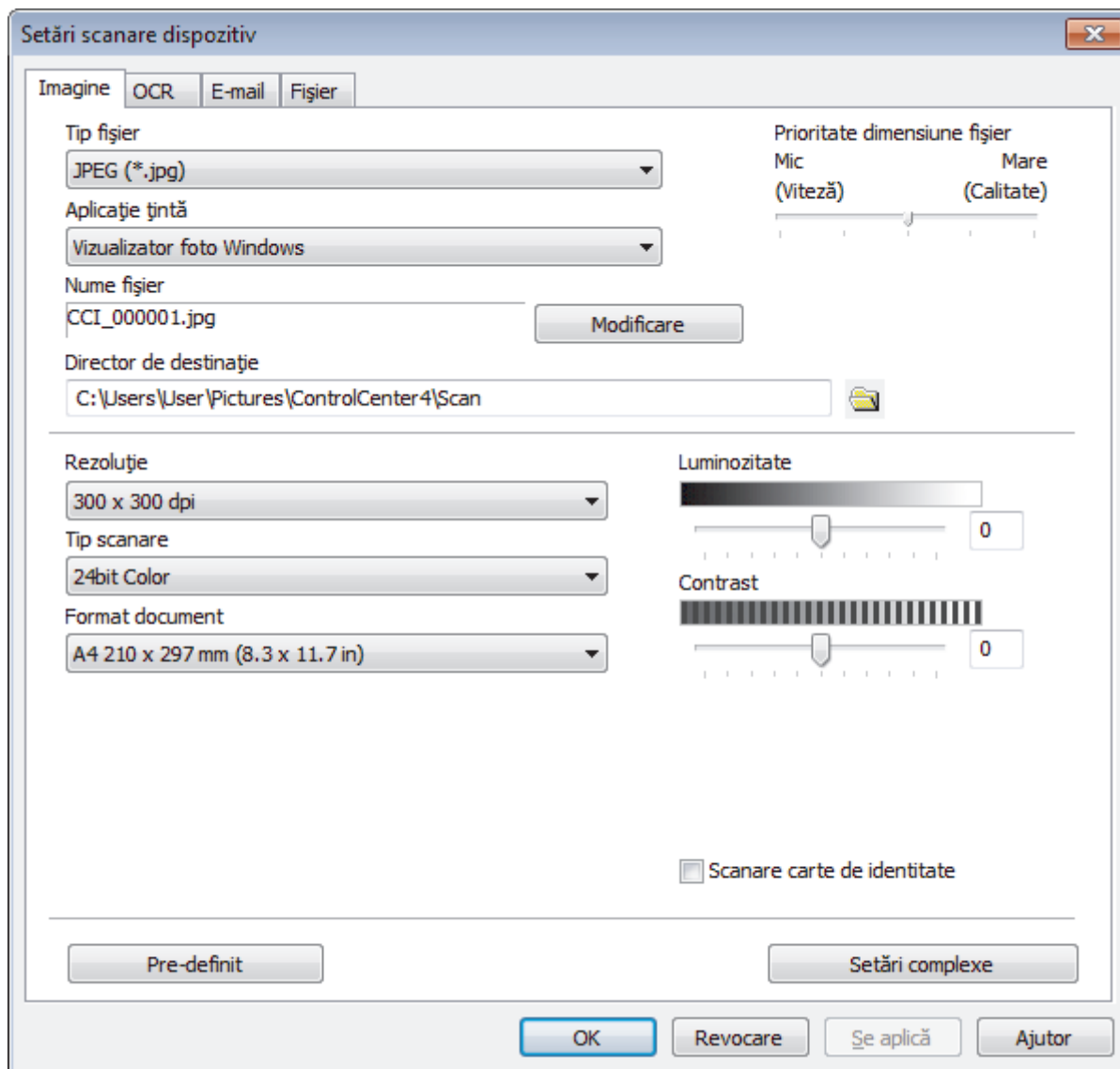

4. Faceți clic pe fila pentru acțiunea de Scanare către pe care doriți să o modificați (**Imagine**, **OCR**, **E-mail** sau **Fișier**).
5. Modificați setările în funcție de necesități.
6. Faceți clic pe **OK**.



Fiecare filă reprezintă una din destinațiile de scanare prezentate în tabelul de mai jos.

Modificați setările Scanare către făcând clic pe fila corespunzătoare și personalizând setarea dorită.

Denumire Filă	Caracteristica asociată
Imagine	Scanarea către imagine
OCR	Scanarea către OCR
E-mail	Scanare la e-mail
Fișier	Scanarea către fișier

Setări	Caracteristici aplicabile			
	Imagine	OCR	E-mail	Fișier
Tip fișier	Da	Da	Da	Da
Aplicație țintă	Da	Da	-	-
Limbă OCR	-	Da	-	-
Nume fișier	Da	Da	Da	Da
Director de destinație sau Locație de scanare	Da	Da	Da	Da
Afișare fereastră Salvare ca	-	-	-	Da
Afișare director	-	-	-	Da
Prioritate dimensiune fișier	Da	-	Da	Da
Rezoluție	Da	Da	Da	Da
Tip scanare	Da	Da	Da	Da
Format document	Da	Da	Da	Da
Luminozitate	Da	Da	Da	Da
Contrast	Da	Da	Da	Da
Scanare carte de identitate	Da	Da	Da	Da
Setări complexe	Da	Da	Da	Da
Pre-definit	Da	Da	Da	Da

Tip fișier

Selectați tipul de fișier dorit pentru datele scanate.

Aplicație țintă

Selectați aplicația de destinație din lista derulantă.

Limbă OCR

Setați limba pentru OCR corespunzătoare cu limba textului din documentul scanat.

Nume fișier

Faceți clic pe **Modificare** pentru a schimba prefixul numelui fișierului.

Director de destinație

Faceți clic pe pictograma directorului pentru a naviga până la și a selecta directorul în care doriți să salvați documentele scanate.

Locație de scanare

Selectați butonul **Directorul** sau **SharePoint** pentru a specifica destinația în care doriți să salvați documentele scanate.

Afișare fereastră Salvare ca

Selectați această opțiune pentru a specifica destinația imaginii scanate pentru fiecare scanare.

Afișare director

Selectați această opțiune pentru afișarea automată a directorului de destinație după scanare.

Prioritate dimensiune fișier

Modificați raportul de compresie a datelor pentru imaginea scanată. Modificați dimensiunea fișierului deplasând cursorul **Prioritate dimensiune fișier** la dreapta sau la stânga.

Rezoluție

Selectați o rezoluție de scanare din lista derulantă **Rezoluție**. Rezoluțiile mai mari necesită mai multă memorie și timp de transfer, dar produc o imagine mai fină.

Tip scanare

Selectați dintr-o gamă de adâncimi de culoare pentru scanare.

- **Auto**
Se utilizează pentru orice tip de document. Acest mod selectează automat o adâncime de culoare adecvată pentru document.
- **Alb & Negru**
Se folosește pentru imagini text sau grafică alb-negru.
- **Gri (Eroare difuzie)**
Se folosește pentru imagini foto sau grafice. (Difuziune erori este o metodă pentru crearea imaginilor gri simulate fără a folosi puncte în gri real. Punctele negre sunt introduse într-un model specific pentru a da un aspect de gri.)
- **Gri real**
Se folosește pentru imagini foto sau grafice. Acest mod este mai precis deoarece folosește până la 256 de nuanțe de gri.
- **24bit Color**
Folosită pentru a crea o imagine cu cea mai fidelă reproducere a culorilor. Acest mod utilizează până la 16,8 milioane de culori pentru scanarea imaginii, dar necesită cea mai mare cantitate de memorie și cel mai mare timp de transfer.

Format document

Selectați dimensiunea exactă a documentului din **Format document** lista derulantă.

- Dacă selectați opțiunea **1-2 (A4)**, imaginea scanată va fi împărțită în două documente format A5.

Luminozitate

Definiți nivelul pentru **Luminozitate** trăgând cursorul spre dreapta sau spre stânga pentru a deschide sau închide culorile din imagine. Dacă imaginea scanată este prea deschisă, definiți un nivel mai scăzut de luminozitate și scanați documentul din nou. Dacă imaginea este prea închisă, definiți un nivel mai înalt de luminozitate și scanați documentul din nou. De asemenea, puteți introduce în acest câmp o valoare pentru a defini nivelul pentru **Luminozitate**.

Contrast

Măriți sau micșorați nivelul **Contrast** prin deplasarea cursorului spre dreapta sau spre stânga. O creștere a acestei valori accentuează zonele întunecate și luminoase ale imaginii, iar o scădere evidențiază mai mult detaliile din zonele gri. De asemenea, puteți introduce în câmp o valoare pentru a seta nivelul pentru **Contrast**.

Scanare carte de identitate

Bifați această casetă de validare pentru a scana ambele fețe ale cărții de identitate pe o singură pagină.

Setări complexe

Configurați setările avansate făcând clic pe butonul **Setări complexe** în caseta de dialog cu setările de scanare.

- **Eliminare interferențe/Șablon**

Eliminare culoare de fundal

Eliminați culoarea de bază din documente pentru ca datele scanate să fie mai lizibile.

-
- **Rotire imagine**
Rotiți imaginea scanată.
 - **Omitere pagină albă**
Eliminați paginile albe ale documentului din rezultatele scanării.
 - **Afișare rezultate de scanare**
Afișați numărul total de pagini salvate și paginile goale omise, pe ecranul computerului.
 - **Corectare automată asimetrie ADF**
La scanarea documentului din ADF, aparatul corectează automat deformarea documentului.

Pre-definit

Selectați această opțiune pentru a restaura toate setările la valorile lor implicite din fabricație.



Informații similare

- [Scanarea cu ajutorul butonului Scanare de pe aparatul Brother](#)

Subiecte conexe:

- [Scanarea fotografiilor și a imaginilor](#)
 - [Salvarea datelor scanate într-un folder ca fișier PDF](#)
 - [Scanare către un fișier text editabil \(OCR\)](#)
 - [Scanare către fișier atașat e-mail](#)
-

Modificarea setărilor definite pentru butonul Scanare din Brother iPrint&Scan (Mac)

1. În bara de meniu **Finder (Program de căutare)**, faceți clic pe **Go (Start) > Applications (Aplicații)**, apoi faceți dublu clic pe pictograma iPrint&Scan.
Apare ecranul Brother iPrint&Scan.
2. Dacă nu este selectat aparatul Brother, faceți clic pe butonul **Selectare aparat**, apoi urmați instrucțiunile pas cu pas pentru a selecta aparatul Brother.
3. Faceți clic pe butonul **Setări scanare aparat** și apoi urmați instrucțiunile pas cu pas pentru a modifica setările de scanare.



Informații similare

- [Scanarea cu ajutorul butonului Scanare de pe aparatul Brother](#)

Subiecte conexe:

- [Scanarea utilizând Brother iPrint&Scan \(Mac\)](#)
- [Scanarea fotografiilor și a imaginilor](#)
- [Salvarea datelor scanate într-un folder ca fișier PDF](#)
- [Scanare către un fișier text editabil \(OCR\)](#)
- [Scanare către fișier atașat e-mail](#)

Dezactivarea scanării de la computer

Modele înrudite: DCP-B7520DW/MFC-B7710DN/MFC-B7715DW

Puteți dezactiva capacitatea de scanare de la computer. Stabiliți setarea de tip scanare pull utilizând Web Based Management.

1. Porniți browserul web.

Tastați „http://adresa IP a aparatului” în bara de adrese a browserului (unde „adresa IP a aparatului” este adresa IP a aparatului sau numele serverului de imprimare). De exemplu: http://192.168.1.2

În mod implicit, nu este necesară introducerea unei parole. Dacă ați definit anterior o parolă, introduceți parola și apoi faceți clic pe .

2. Faceți clic pe fila **Scan (Scanare)**.

3. Faceți clic pe meniul **Scan from PC (Scanare de pe PC)** în bara de navigare din stânga.

4. În câmpul **Pull Scan (Scanare de tip pull)**, faceți clic pe **Disabled (Dezactivat)**.

5. Faceți clic pe **Submit (Trimitere)**.



Informații similare

- [Scanarea cu ajutorul butonului Scanare de pe aparatul Brother](#)

Scanarea de la computer (Windows)

Există mai multe moduri în care puteți folosi computerul pentru a scana fotografii și documente la aparatul Brother. Utilizați aplicațiile software oferite de Brother sau aplicația dvs. favorită pentru scanare.

- [Scațați utilizând ControlCenter4 Modul rezidențial \(Windows\)](#)
- [Scațați utilizând ControlCenter4 Modul avansat \(Windows\)](#)
- [Scanarea utilizând Nuance™ PaperPort™ 14SE sau alte aplicații Windows](#)
- [Scanarea utilizând Windows Fax și Scanare](#)

Scanați utilizând ControlCenter4 Modul rezidențial (Windows)

Utilizați modul acasă al ControlCenter4 pentru a accesa caracteristicile principale ale aparatului.

- [Scanați utilizând ControlCenter4 Modul rezidențial \(Windows\)](#)
- [Salvați datele scanate într-un director ca fișier PDF utilizând ControlCenter4 Modul rezidențial \(Windows\)](#)
- [Setările de scanare pentru Modul Home din aplicația ControlCenter4 \(Windows\)](#)



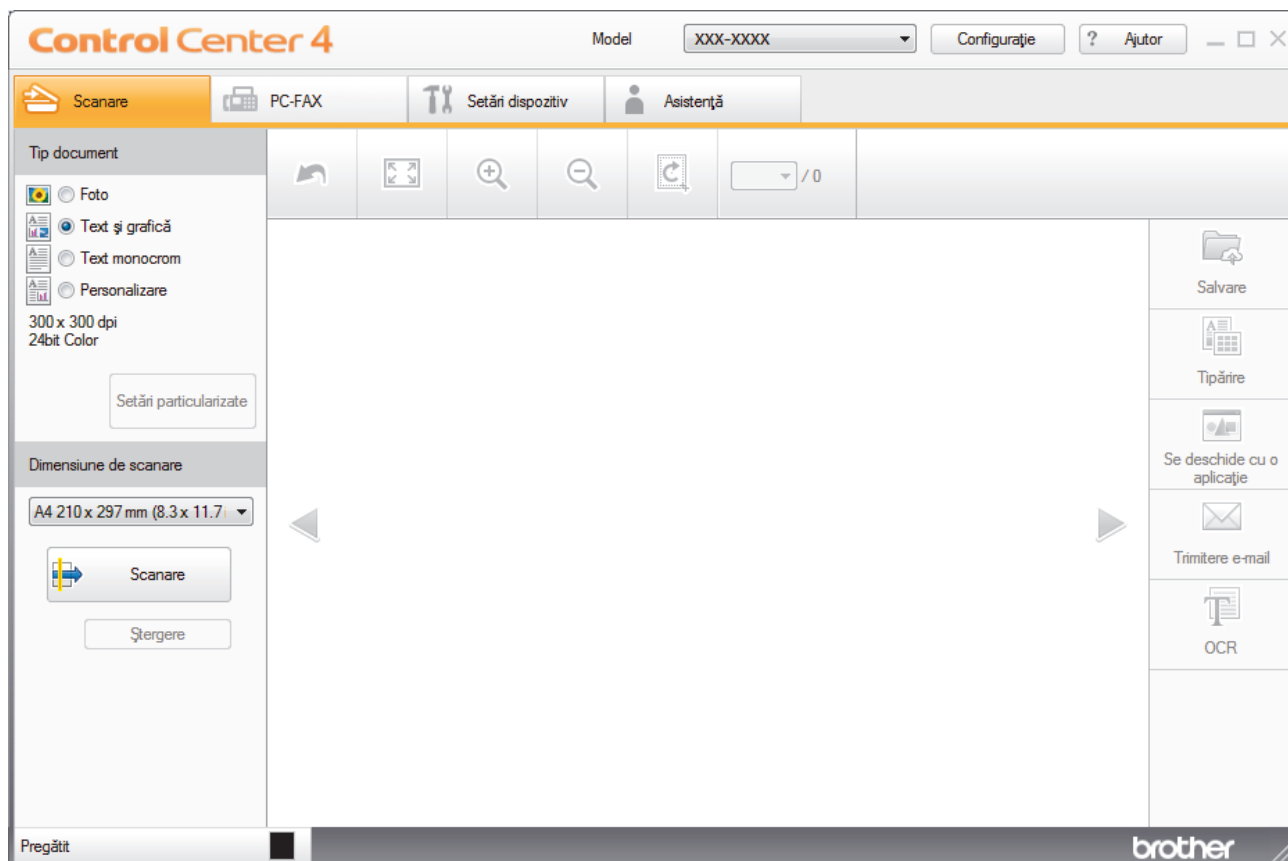

Scaņați utilizând ControlCenter4 Modul rezidențial (Windows)

Selectați **Modul acasă** ca setare a modului pentru ControlCenter4.

1. Încărcați documentul.
2. Faceți clic pe pictograma  (**ControlCenter4**) în tava de sarcină și apoi clic pe **Deschidere**.
3. Faceți clic pe fila **Scanare**.



4. Selectați **Tip document**.
5. Modificați **Dimensiune de scanare** documentului, dacă este necesar.
6. Faceți clic pe  (**Scanare**).

Aparatul începe scanarea și imaginea scanată apare în aplicația de vizualizare a imaginilor.
7. Faceți clic pe butoanele cu săgeți stânga sau dreapta pentru a previzualiza fiecare pagină scanată.
8. Decupați imaginea scanată, dacă este necesar.
9. Procedați conform indicațiilor de mai jos:
 - Faceți clic pe  (**Salvare**) pentru a salva datele scanate.
 - Faceți clic pe  (**Tipărire**) pentru a imprima datele scanate.
 - Faceți clic pe  (**Se deschide cu o aplicație**) pentru a deschide datele scanate în altă aplicație.
 - Faceți clic pe  (**Trimitere e-mail**) pentru a atașa datele scanate la un e-mail.
 - Faceți clic pe  (**OCR**) pentru a converti documentul scanat într-un fișier text editabil. (disponibil numai pentru anumite modele)



Informații similare

- Scanați utilizând ControlCenter4 Modul rezidențial (Windows)
 - Selectați tipul documentului utilizând ControlCenter4 Modul rezidențial (Windows)
 - Modificați dimensiunea de scanare utilizând ControlCenter4 Modul Home (Windows)
 - Decupați o imagine scanată utilizând ControlCenter4 Modul rezidențial (Windows)
 - Imprimați date scanate utilizând ControlCenter4 Modul rezidențial (Windows)
 - Scanarea într-o aplicație utilizând Modul rezidențial din aplicația ControlCenter4 (Windows)

► Pagina de pornire > Scanare > Scanarea de la computer (Windows) > Scaņați utilizând ControlCenter4 Modul rezidențial (Windows) > Scaņați utilizând ControlCenter4 Modul rezidențial (Windows) > Selectați tipul documentului utilizând ControlCenter4 Modul rezidențial (Windows)

Selectați tipul documentului utilizând ControlCenter4 Modul rezidențial (Windows)

- Selectați opțiunea **Tip document** care corespunde cu tipul de original pe care doriți să-l scaņați.

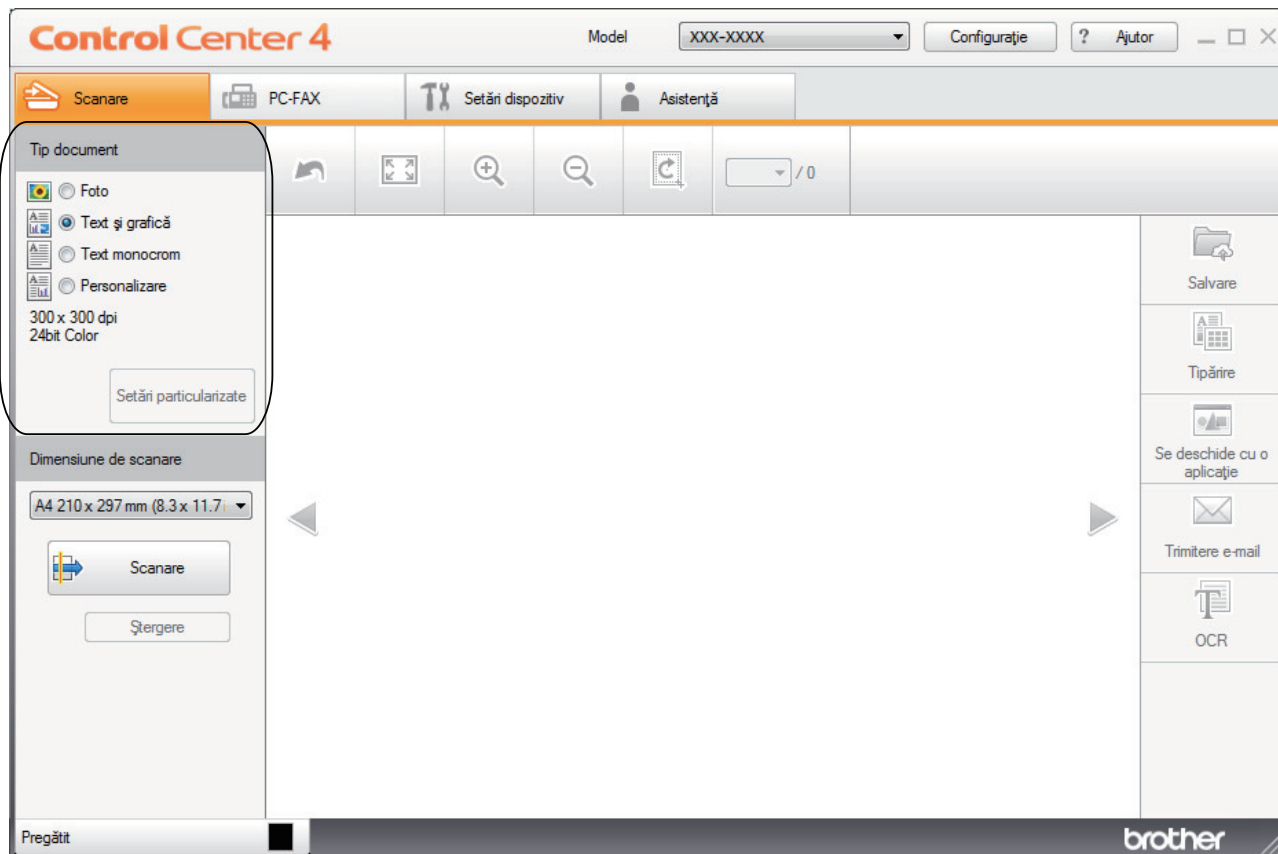

Opțiune	Descriere
Foto	600 x 600 dpi 24bit Color
Text și grafică	300 x 300 dpi 24bit Color
Text monocrom	200 x 200 dpi Alb & Negru
Personalizare	300 x 300 dpi (24bit Color ca setare implicită) Selectați setările de scanare dorite de la butonul Setări particularizate .

✓ Informații similare

- Scaņați utilizând ControlCenter4 Modul rezidențial (Windows)
 - Setări scanare personalizate (Windows)

► Pagina de pornire > Scanare > Scanarea de la computer (Windows) > Scațați utilizând ControlCenter4 Modul rezidențial (Windows) > Scațați utilizând ControlCenter4 Modul rezidențial (Windows) > Selectați tipul documentului utilizând ControlCenter4 Modul rezidențial (Windows) > Setări scanare personalizate (Windows)

Setări scanare personalizate (Windows)

Selectați **Personalizare** din lista **Tip document**, pentru a modifica setările avansate de scanare.

- Selectați **Personalizare** și apoi faceți clic pe butonul **Setări particularizate**.

Apare caseta de dialog **Setări particularizate de scanare**.

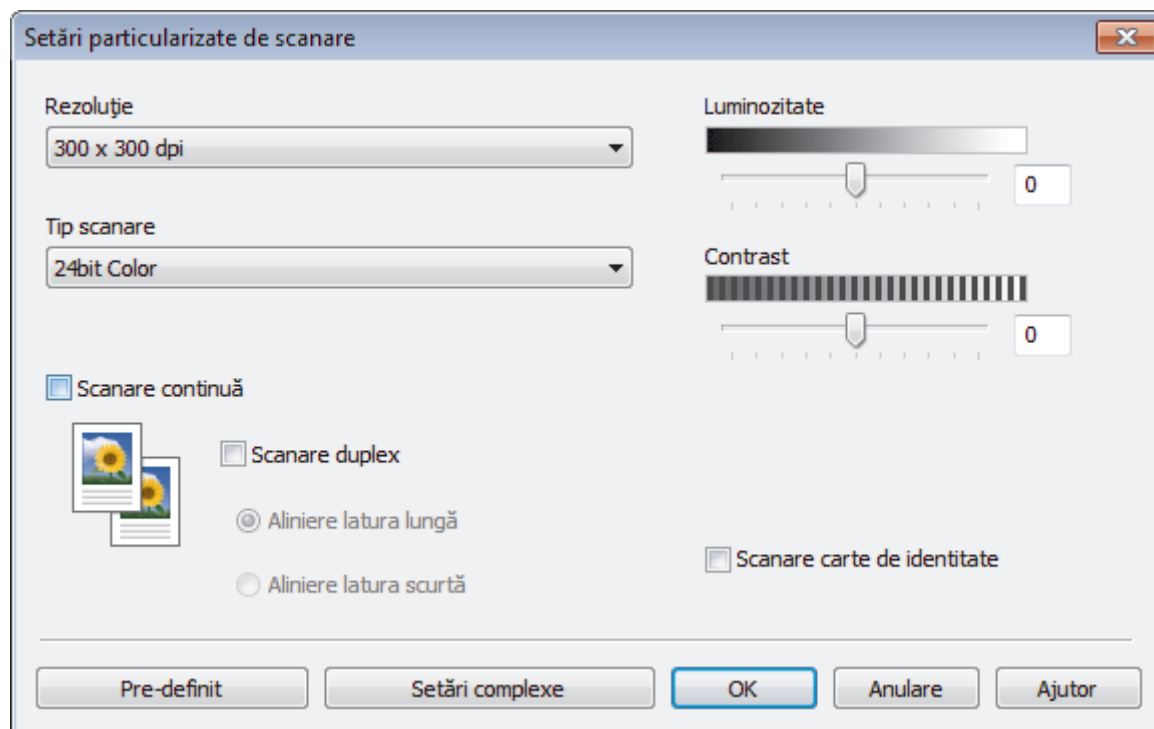

Puteți modifica următoarele setări:

Rezoluție

Selectați o rezoluție de scanare din lista derulantă **Rezoluție**. Rezoluțiile mai mari necesită mai multă memorie și timp de transfer, dar produc o imagine mai fină.

Tip scanare

Selectați dintr-o gamă de adâncimi de culoare pentru scanare.

- Auto

Se utilizează pentru orice tip de document. Acest mod selectează automat o adâncime de culoare adecvată pentru document.

- Alb & Negru

Se folosește pentru imagini text sau grafică alb-negru.

- Gri (Eroare difuzie)

Se folosește pentru imagini foto sau grafice. (Difuziune erori este o metodă pentru crearea imaginilor gri simulate fără a folosi puncte în gri real. Punctele negre sunt introduse într-un model specific pentru a da un aspect de gri.)

- Gri real

Se folosește pentru imagini foto sau grafice. Acest mod este mai precis deoarece folosește până la 256 de nuanțe de gri.

- 24bit Color

Folosită pentru a crea o imagine cu cea mai fidelă reproducere a culorilor. Acest mod utilizează până la 16,8 milioane de culori pentru scanarea imaginii, dar necesită cea mai mare cantitate de memorie și cel mai mare timp de transfer.

Luminozitate

Definiți nivelul pentru **Luminozitate** trăgând cursorul spre dreapta sau spre stânga pentru a deschide sau închide culorile din imagine. Dacă imaginea scanată este prea deschisă, definiți un nivel mai scăzut de luminozitate și scanați documentul din nou. Dacă imaginea este prea închisă, definiți un nivel mai înalt de luminozitate și scanați documentul din nou. De asemenea, puteți introduce în acest câmp o valoare pentru a defini nivelul pentru **Luminozitate**.

Contrast

Măriți sau micșorați nivelul **Contrast** prin deplasarea cursorului spre dreapta sau spre stânga. O creștere a acestei valori accentuează zonele întunecate și luminoase ale imaginii, iar o scădere evidențiază mai mult detaliile din zonele gri. De asemenea, puteți introduce în câmp o valoare pentru a seta nivelul pentru **Contrast**.

Scanare continuă

Selectați această opțiune pentru a scana mai multe pagini. După ce o pagină este scanată, selectați continuarea sau terminarea scanării.

Scanare carte de identitate

Bifați această casetă de validare pentru a scana ambele fețe ale cărții de identitate pe o singură pagină.

Setări complexe

Configurați setările avansate făcând clic pe butonul **Setări complexe** în caseta de dialog cu setările de scanare.

- **Eliminare interferențe/Șablon**
 - **Eliminare culoare de fundal**

Eliminați culoarea de bază din documente pentru ca datele scanate să fie mai lizibile.
- **Rotire imagine**

Rotiți imaginea scanată.
- **Omitere pagină albă**

Eliminați paginile albe ale documentului din rezultatele scanării.
- **Afișare rezultate de scanare**

Afișați numărul total de pagini salvate și paginile goale omise, pe ecranul computerului.
- **Corectare automată asimetrie ADF**

La scanarea documentului din ADF, aparatul corectează automat deformarea documentului.



Informații similare

- [Selectați tipul documentului utilizând ControlCenter4 Modul rezidențial \(Windows\)](#)
-

► Pagina de pornire > Scanare > Scanarea de la computer (Windows) > Scanați utilizând ControlCenter4 Modul rezidențial (Windows) > Scanați utilizând ControlCenter4 Modul rezidențial (Windows) > Modificați dimensiunea de scanare utilizând ControlCenter4 Modul Home (Windows)

Modificați dimensiunea de scanare utilizând ControlCenter4 Modul Home (Windows)

Pentru viteze de scanare mai mari, selectați dimensiunea exactă a documentului din meniul derulant **Dimensiune de scanare**.

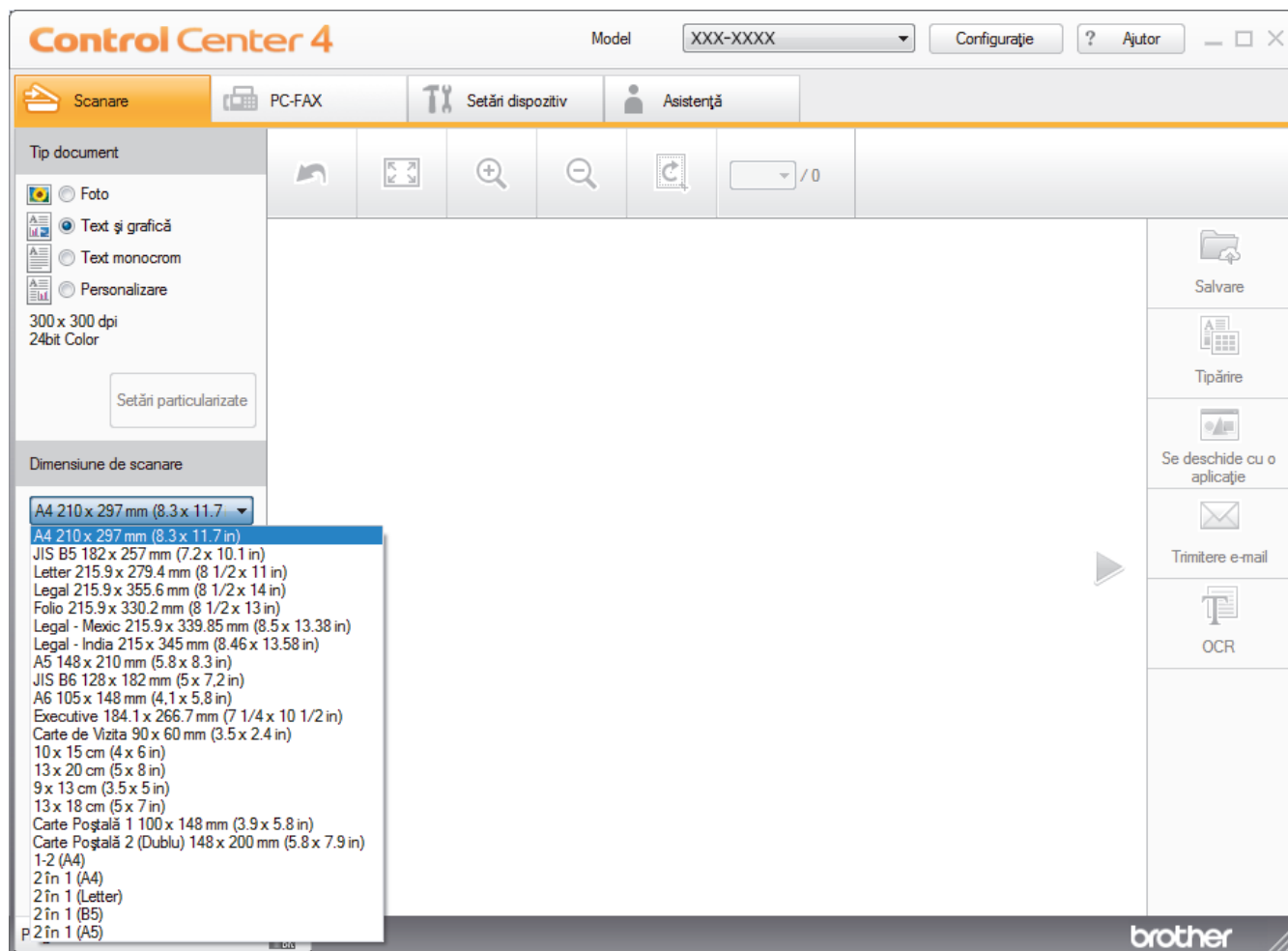

Informații similare

- [Scanați utilizând ControlCenter4 Modul rezidențial \(Windows\)](#)

Decupați o imagine scanată utilizând ControlCenter4 Modul rezidențial (Windows)

Instrumentul de decupare din bara de instrumente pentru editare imagini vă permite să ascundeți zonele nedorite ale imaginii scanate. Folosiți instrumentele **Mărire** și **Micșorare** pentru a facilita vizualizarea imaginii decupate.

Bara de instrumente pentru editare imagini

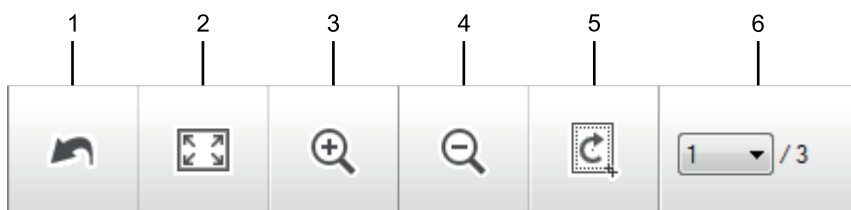

1. Repornire

Anulează toate modificările aplicate imaginii selectate. Imaginea modificată revine la starea originală.

2. Potrivire în fereastră

Afișează imaginea scanată astfel încât toată imaginea se încadrează în fereastră.

3. Mărire

Focalizează pe imaginea scanată.

4. Micșorare

Focalizează în exterior imaginea scanată.

5. Trunchiere și editare

Elimină părțile exterioare ale imaginii. Faceți clic pe butonul **Trunchiere și editare** și apoi schimbați cadrul ca să conțină zona pe care doriți să o păstrați după decupare.

6. Contor pagină

Indică numărul de pagină al paginii scanate afișat curent în aplicația de vizualizare a imaginilor. Pentru a afișa o altă pagină, selectați numărul de pagină dorit din lista derulantă cu numere de pagină.



Dacă ați scanat mai multe pagini, puteți vedea pagina scanată următoare sau anterioară făcând clic pe butoanele cu săgeți stânga sau dreapta în fereastra de previzualizare.

1. Scațați un document.

2. Faceți clic pe  (**Trunchiere și editare**) pentru a edita imaginea scanată.

Apare fereastra **Trunchiere și editare - ControlCenter4**.

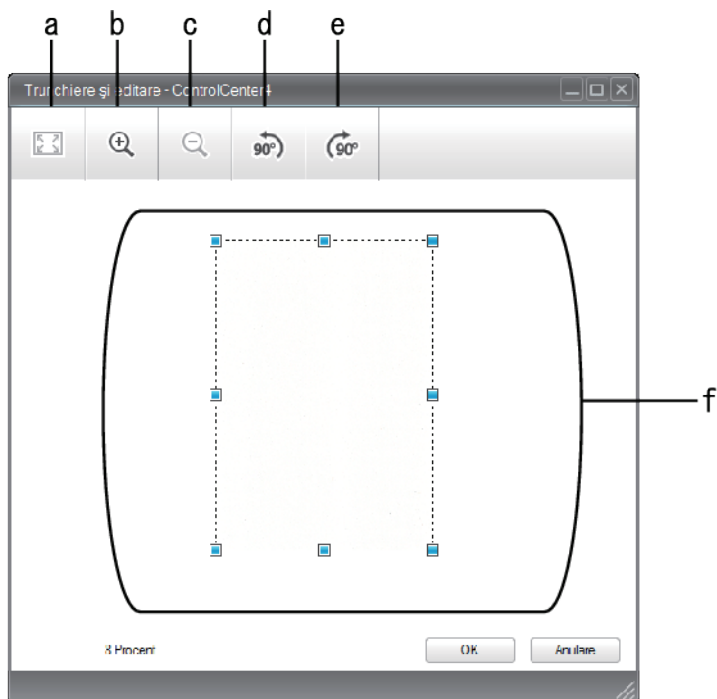

- a. Extinde imaginea scanată astfel încât toată imaginea se încadrează în fereastră.
 - b. Focalizează pe imagine.
 - c. Focalizează în exterior imaginea.
 - d. Rotește imaginea în sens invers acelor de ceasornic cu 90 de grade.
 - e. Rotește imaginea în sensul acelor de ceasornic cu 90 de grade.
 - f. Faceți clic și glisați cadrul pentru a regla zona pe care doriți să o decupați.
3. Faceți clic pe **OK**.
Imaginea editată apare în aplicația de vizualizare a imaginilor.



Informații similare

- [Scanați utilizând ControlCenter4 Modul rezidențial \(Windows\)](#)

► Pagina de pornire > Scanare > Scanarea de la computer (Windows) > Scațați utilizând ControlCenter4 Modul rezidențial (Windows) > Scațați utilizând ControlCenter4 Modul rezidențial (Windows) > Imprimați date scanate utilizând ControlCenter4 Modul rezidențial (Windows)

Imprimați date scanate utilizând ControlCenter4 Modul rezidențial (Windows)

Scațați un document pe aparatul dumneavoastră Brother și apoi imprimați copii utilizând caracteristicile driverului de imprimantă care sunt disponibile în ControlCenter4.

1. Scațați un document.
2. Faceți clic pe **Tipărire**.

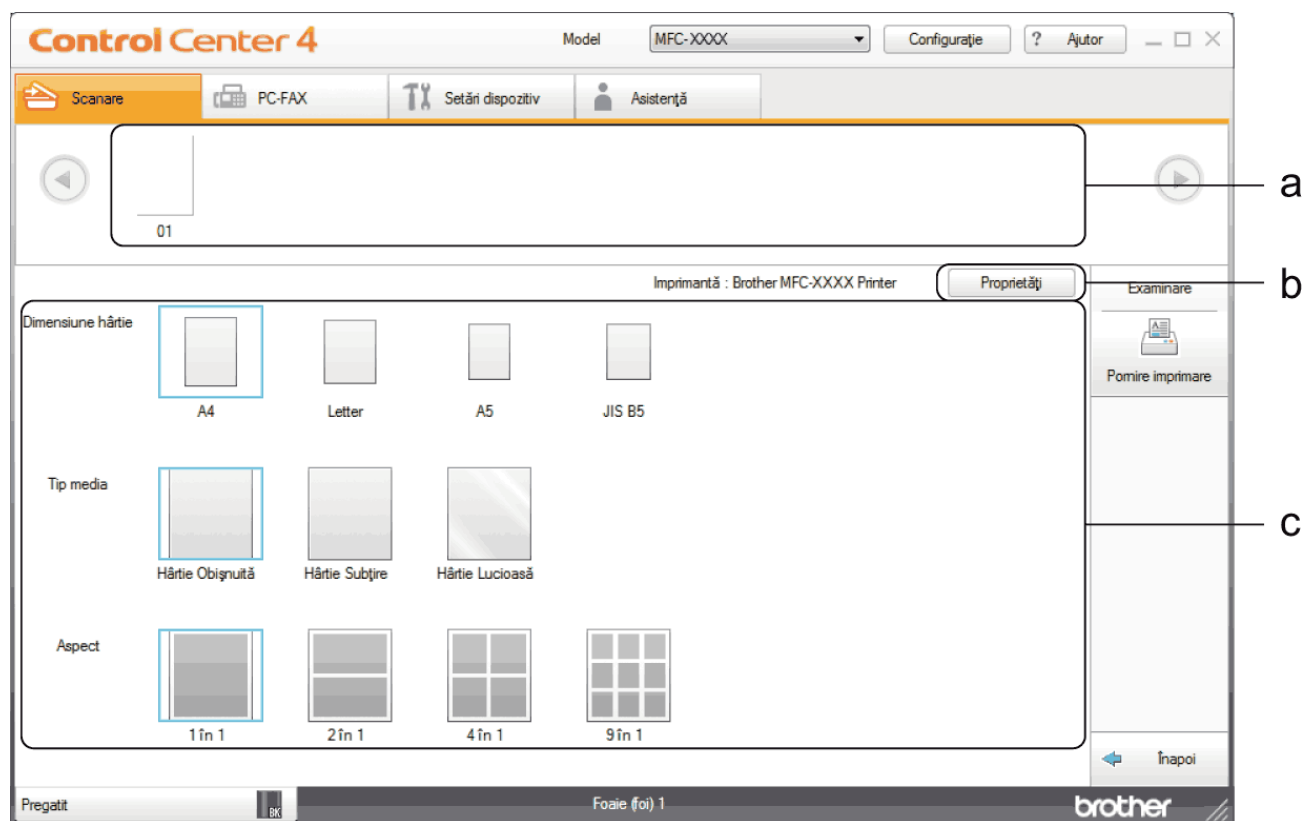

- a. Indică imaginile selectate curent.
 - b. Faceți clic pe butonul **Proprietăți** pentru a modifica setări specifice ale imprimantei.
 - c. Selectați opțiunile **Dimensiune hârtie**, **Tip media** și **Aspect**. Setările curente sunt încadrate într-un pătrat albastru.
3. Configurați setările de imprimare și apoi faceți clic pe butonul **Pornire imprimare**.

✓ Informații similare

- [Scațați utilizând ControlCenter4 Modul rezidențial \(Windows\)](#)

► Pagina de pornire > Scanare > Scanarea de la computer (Windows) > Scațați utilizând ControlCenter4 Modul rezidențial (Windows) > Scațați utilizând ControlCenter4 Modul rezidențial (Windows) > Scanarea într-o aplicație utilizând Modul rezidențial din aplicația ControlCenter4 (Windows)

Scanarea într-o aplicație utilizând Modul rezidențial din aplicația ControlCenter4 (Windows)

Butonul **Se deschide cu o aplicație** permite scanarea unei imagini direct în aplicația grafică în care se va face editarea.

Selectați **Modul acasă** ca setare a modului pentru ControlCenter4.

1. Încărcați documentul.
2. Faceți clic pe pictograma  (**ControlCenter4**) în tava de sarcină și apoi clic pe **Deschidere**.
3. Faceți clic pe fila **Scanare**.

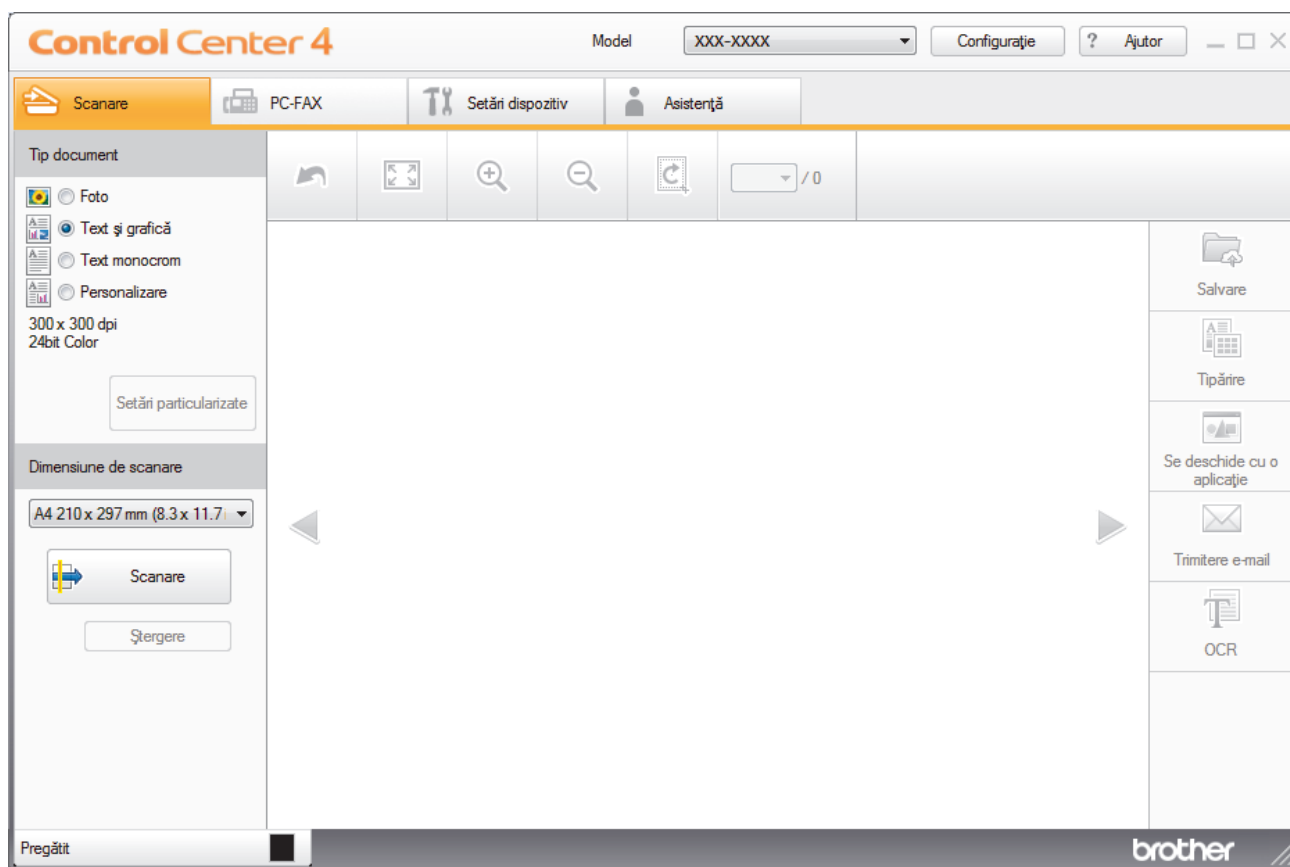

4. Selectați **Tip document**.
5. Modificați dimensiunea documentului, dacă este necesar.
6. Faceți clic pe  (**Scanare**).
Aparatul începe scanarea și imaginea scanată apare în aplicația de vizualizare a imaginilor.
7. Faceți clic pe butoanele cu săgeți stânga sau dreapta pentru a previzualiza fiecare pagină scanată.
8. Decupați imaginea scanată, dacă este necesar.
9. Faceți clic pe butonul **Se deschide cu o aplicație**.
10. Selectați aplicația din lista derulantă și apoi faceți clic pe **OK**.
Imaginea se deschide în aplicația selectată.

✓ Informații similare

- [Scațați utilizând ControlCenter4 Modul rezidențial \(Windows\)](#)

Salvați datele scanate într-un director ca fișier PDF utilizând ControlCenter4 Modul rezidențial (Windows)

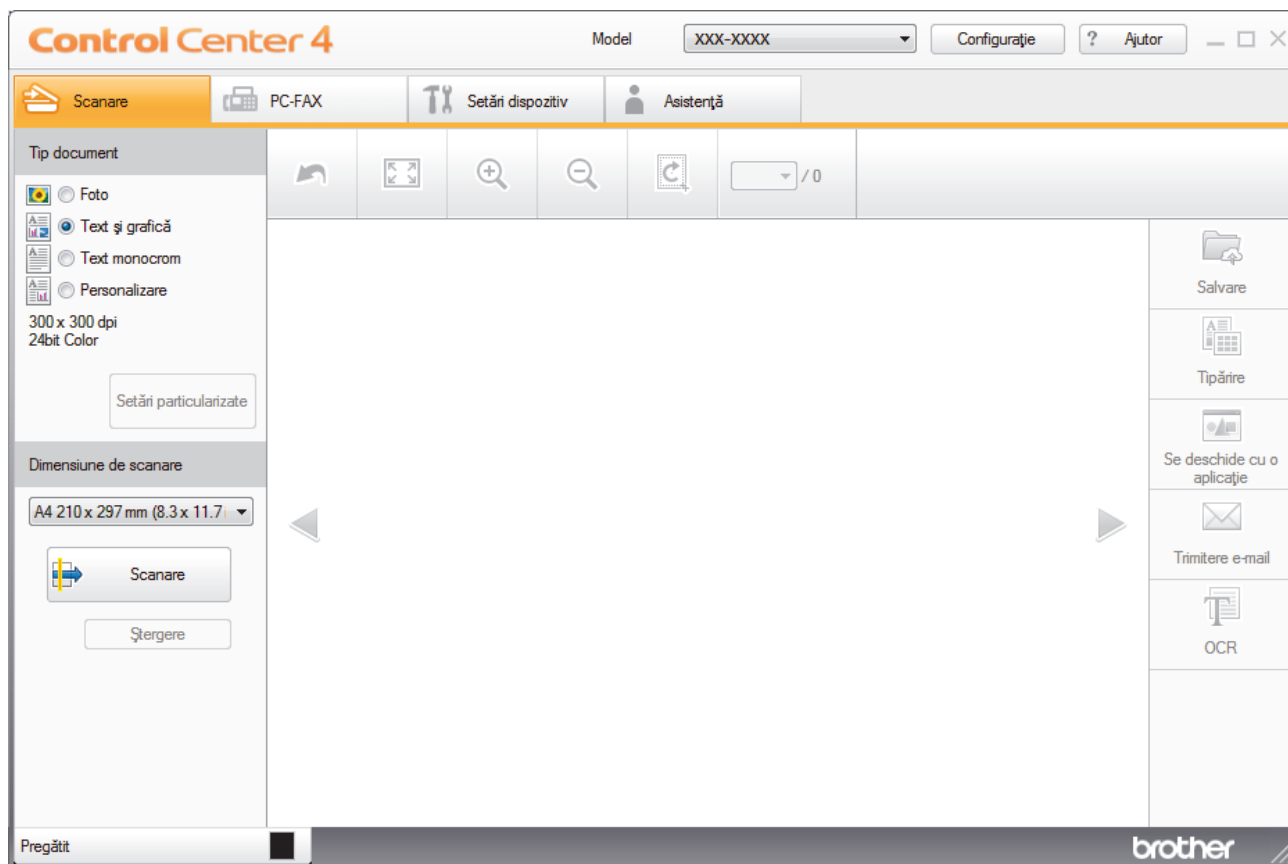

Selectați **Modul acasă** ca setare a modului pentru ControlCenter4.

1. Încărcați documentul.
2. Faceți clic pe pictograma  (**ControlCenter4**) în tava de sarcină și apoi clic pe **Deschidere**.
3. Faceți clic pe fila **Scanare**.

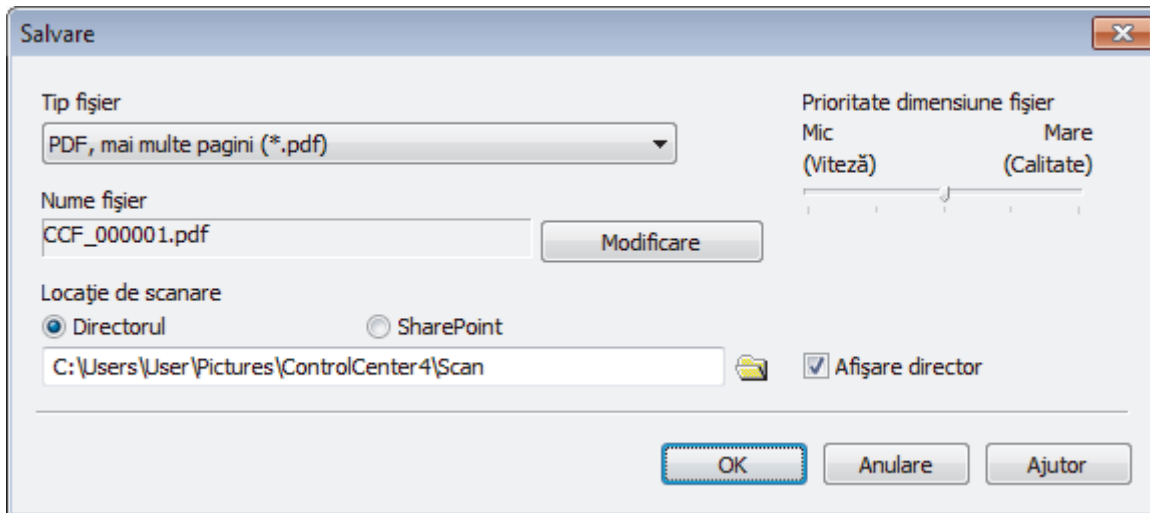

4. Selectați **Tip document**.
5. Modificați dimensiunea documentului, dacă este necesar.
6. Faceți clic pe  (**Scanare**).
Aparatul începe scanarea și imaginea scanată apare în aplicația de vizualizare a imaginilor.
7. Faceți clic pe butoanele cu săgeți stânga sau dreapta pentru a previzualiza fiecare pagină scanată.
8. Faceți clic pe **Salvare**.
Apare caseta de dialog **Salvare**.
9. Faceți clic pe lista derulantă **Tip fișier** și selectați un fișier PDF.



 Pentru a salva documentul ca fișier PDF protejat cu parolă, selectați **Secure PDF (PDF securizat), o singură pagină (*.pdf)** sau **Secure PDF (PDF securizat), mai multe pagini (*.pdf)** din lista derulantă **Tip fișier**, faceți clic pe  și introduceți parola.

10. Pentru a modifica numele de fișier, faceți clic pe butonul **Modificare**, dacă este necesar.
11. Faceți clic pe pictograma directorului pentru a naviga până la și a selecta directorul în care doriți să salvați documentele scanate.
12. Faceți clic pe **OK**.

Documentul scanat este salvat în folderul destinație ca fișier PDF.

Informații similare

- [Scațați utilizând ControlCenter4 Modul rezidențial \(Windows\)](#)

Setările de scanare pentru Modul Home din aplicația ControlCenter4 (Windows)

Setări	Caracteristici aplicabile			
	Se deschide cu o aplicație	OCR	Trimitere e-mail	Salvare
Tip fișier	-	Da	Da	Da
Aplicație țintă	Da	Da	-	-
Limbă OCR	-	Da	-	-
Nume fișier	-	-	-	Da
Locație de scanare	-	-	-	Da
Afișare director	-	-	-	Da
Prioritate dimensiune fișier	-	-	Da	Da

Tip fișier

Selectați tipul de fișier dorit pentru datele scanate.

Pentru Trimitere e-mail și Salvare

- **Windows Bitmap (*.bmp)**
- **JPEG (*.jpg)** (recomandat pentru majoritatea utilizatorilor la scanarea imaginilor)
- **TIFF, o singură pagină (*.tif)**
- **TIFF, mai multe pagini (*.tif)**
- **Portable Network Graphics (*.png)**
- **PDF, o singură pagină (*.pdf)** (recomandat pentru scanarea și partajarea documentelor)
- **PDF, mai multe pagini (*.pdf)** (recomandat pentru scanarea și partajarea documentelor)
- **PDF/A, o singură pagină (*.pdf)** (recomandat pentru scanarea și partajarea documentelor)
- **PDF/A, mai multe pagini (*.pdf)** (recomandat pentru scanarea și partajarea documentelor)
- **High Compression PDF (PDF cu nivel ridicat de compresie), o singură pagină (*.pdf)**
- **High Compression PDF (PDF cu nivel ridicat de compresie), mai multe pagini (*.pdf)**
- **Secure PDF (PDF securizat), o singură pagină (*.pdf)**
- **Secure PDF (PDF securizat), mai multe pagini (*.pdf)**
- **Searchable PDF (PDF cu posibilitate de căutare), o singură pagină (*.pdf)**
- **Searchable PDF (PDF cu posibilitate de căutare), mai multe pagini (*.pdf)**
- **XML Paper Specification (*.xps)** (formatul XML Paper Specification este disponibil pentru Windows 7, Windows 8 și Windows 10 sau dacă utilizați aplicații care acceptă fișiere XML Paper Specification)
- **Microsoft Office Word (*.docx)** (Disponibil numai pentru anumite modele)
- **Microsoft Office PowerPoint (*.pptx)** (Disponibil numai pentru anumite modele)
- **Microsoft Office Excel (*.xlsx)** (Disponibil numai pentru anumite modele)

Pentru OCR

- **HTML 3.2 (*.htm)**
- **HTML 4.0 (*.htm)**
- **Microsoft Excel 2003, XP (*.xls)**
- **RTF Word 2000 (*.rtf)**
- **WordPad (*.rtf)**
- **WordPerfect 9, 10 (*.wpd)**
- **Text (*.txt)**

-
- **Searchable PDF (PDF cu posibilitate de căutare), o singură pagină (*.pdf)**
 - **Searchable PDF (PDF cu posibilitate de căutare), mai multe pagini (*.pdf)**

Aplicație țintă

Selectați aplicația de destinație din lista derulantă.

Limbă OCR

Definiți limba folosită la recunoașterea optică a caracterelor (OCR), astfel încât aceasta să corespundă cu limba din textul documentului scanat.

Nume fișier

Faceți clic pe **Modificare** pentru a schimba prefixul numelui fișierului.

Locație de scanare

Selectați butonul **Directorul** sau **SharePoint** pentru a specifica destinația în care doriți să salvați documentele scanate.

Afișare director

Selectați această opțiune pentru afișarea automată a directorului de destinație după scanare.

Prioritate dimensiune fișier

Modificați raportul de compresie a datelor pentru imaginea scanată. Modificați dimensiunea fișierului deplasând cursorul **Prioritate dimensiune fișier** la dreapta sau la stânga.

Setări particularizate

Selectați opțiunea **Personalizare**, faceți clic pe butonul **Setări particularizate** și apoi modificați setările.

Dimensiune de scanare

Selectați dimensiunea exactă a documentului din meniul derulant **Dimensiune de scanare**.



Informații similare

- [Scanați utilizând ControlCenter4 Modul rezidențial \(Windows\)](#)
-

Scanați utilizând ControlCenter4 Modul avansat (Windows)

Modul Avansat al ControlCenter4 vă oferă mai mult control asupra detaliilor caracteristicilor aparatului dvs. și vă permite să vă personalizați acțiunile de scanare printr-un singur buton.

- [Scanați fotografiile și imagini utilizând ControlCenter4 Modul avansat \(Windows\)](#)
- [Salvarea datelor scanate într-un folder sub formă de fișier PDF utilizând modul avansat al ControlCenter4 \(Windows\)](#)
- [Scanarea față-verso a unui card de identitate utilizând modul Avansat din aplicația ControlCenter4 \(Windows\)](#)
- [Scanarea către fișier atașat de e-mail utilizând modul avansat ControlCenter4 \(Windows\)](#)
- [Scanare către un fișier text editabil \(OCR\) utilizând ControlCenter4 Modul avansat \(Windows\)](#)
- [Setările de scanare pentru ControlCenter4 Modul Advanced \(Windows\)](#)

Scanați fotografiile și imagini utilizând ControlCenter4 Modul avansat (Windows)

Trimiteți fotografiile sau imaginile scanate direct la computer.

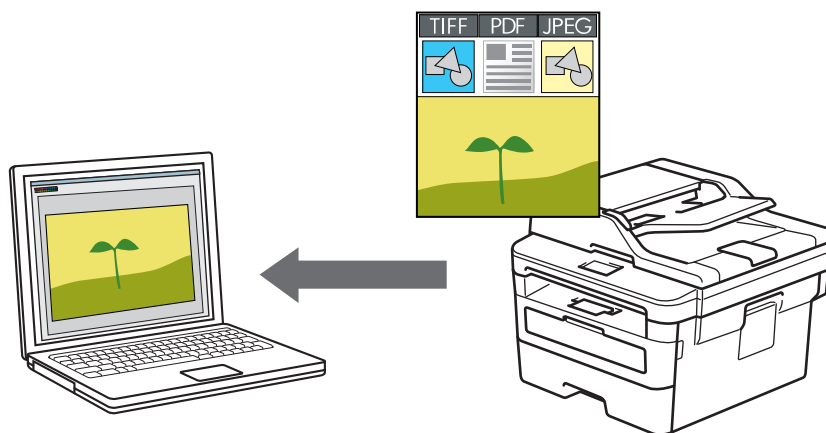

Selectați **Modul avansat** ca setare a modului pentru ControlCenter4.

1. Încărcați documentul.
2. Faceți clic pe pictograma  (**ControlCenter4**) în tava de sarcină și apoi clic pe **Deschidere**.
3. Faceți clic pe fila **Scanare**.



4. Faceți clic pe butonul **Imagine**.
Apare caseta de dialog setări scanare.

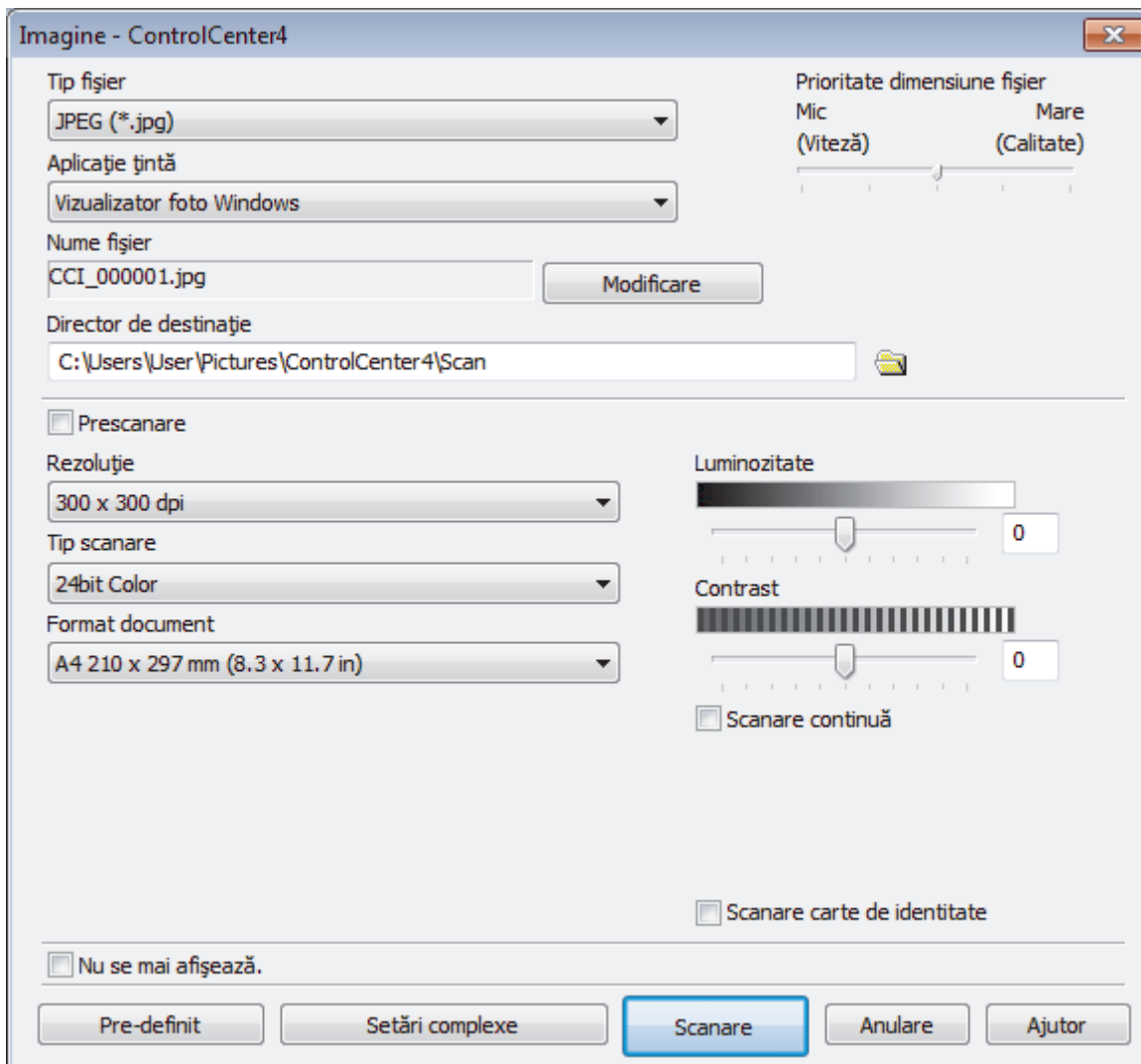

- Modificați setările de scanare, cum ar fi formatul de fișier, denumirea fișierului, folderul de destinație, rezoluția și culoarea, dacă este necesar.



- Pentru a modifica denumirea fișierului, faceți clic pe **Modificare**.
- Pentru a modifica **Director de destinație**, faceți clic pe pictograma folderului.
- Pentru a previzualiza și configura imaginea scanată, selectați caseta de validare **Prescanare**.

- Faceți clic pe **Scanare**.

Aparatul începe să scaneze. Imaginea se deschide în aplicația selectată.



Informații similare

- Scanați utilizând [ControlCenter4 Modul avansat \(Windows\)](#)

► Pagina de pornire > Scanare > Scanarea de la computer (Windows) > Scanați utilizând ControlCenter4 Modul avansat (Windows) > Salvarea datelor scanate într-un folder sub formă de fișier PDF utilizând modul avansat al ControlCenter4 (Windows)

Salvarea datelor scanate într-un folder sub formă de fișier PDF utilizând modul avansat al ControlCenter4 (Windows)

Scanați documente și salvați-le într-un folder din computer ca fișiere PDF.

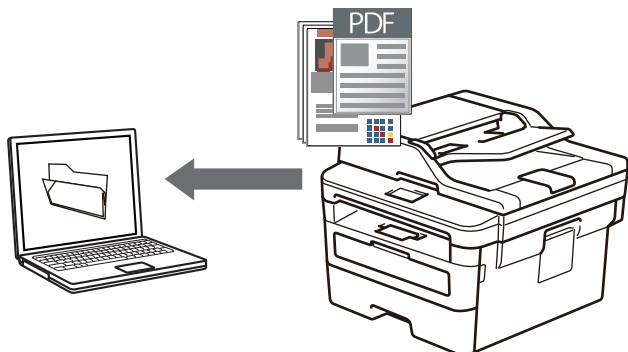

Selectați **Modul avansat** ca setare a modului pentru ControlCenter4.

1. Încărcați documentul.
2. Faceți clic pe pictograma  (**ControlCenter4**) în tava de sarcină și apoi clic pe **Deschidere**.
3. Faceți clic pe fila **Scanare**.



4. Faceți clic pe butonul **Fișier**.

Pe ecran este afișată caseta de dialog cu setările de scanare.

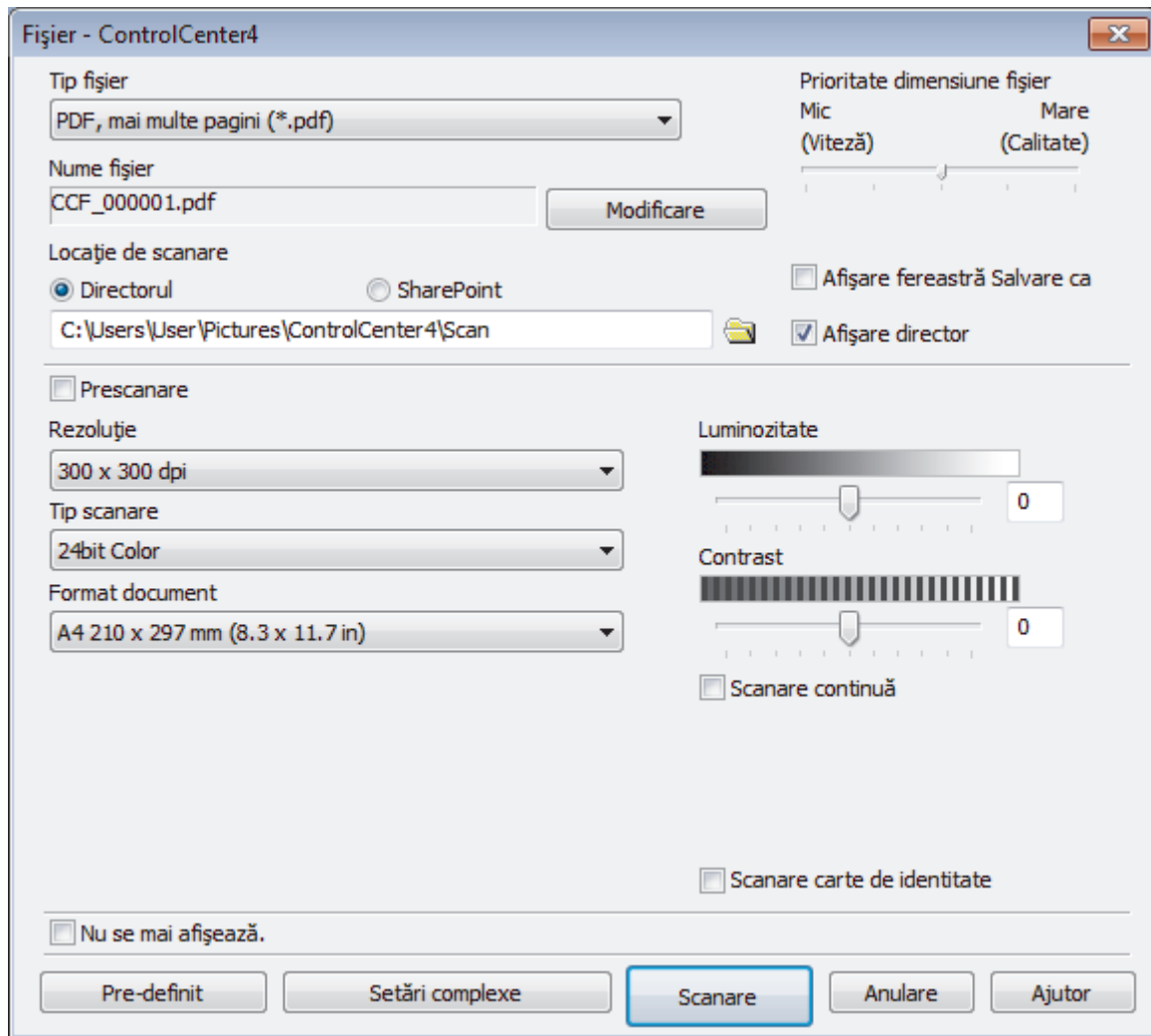

5. Faceți clic pe lista derulantă **Tip fișier** și selectați un fișier PDF.



Pentru a salva documentul ca fișier PDF protejat cu parolă, selectați **Secure PDF (PDF securizat), o singură pagină (*.pdf)** sau **Secure PDF (PDF securizat), mai multe pagini (*.pdf)** din lista derulantă **Tip fișier**, faceți clic pe  și introduceți parola.

6. Faceți clic pe pictograma directorului pentru a naviga până la și a selecta directorul în care doriți să salvați documentele scanate.
7. Modificați setările de scanare, cum ar fi formatul de fișier, denumirea fișierului, rezoluția și culoarea, dacă este necesar.



Pentru a previzualiza și configura imaginea scanată, selectați caseta de validare **Prescanare**.

8. Faceți clic pe **Scanare**.

Aparatul începe să scaneze. Fișierul este salvat în directorul selectat.



Informații similare

- [Scațați utilizând ControlCenter4 Modul avansat \(Windows\)](#)

► Pagina de pornire > Scanare > Scanarea de la computer (Windows) > Scaņați utilizând ControlCenter4 Modul avansat (Windows) > Scanarea față-verso a unui card de identitate utilizând modul Avansat din aplicația ControlCenter4 (Windows)

Scanarea față-verso a unui card de identitate utilizând modul Avansat din aplicația ControlCenter4 (Windows)

Selectați **Modul avansat** ca setare a modului pentru ControlCenter4.

1. Așezați un card de identificare pe sticla scannerului.
2. Faceți clic pe pictograma  (**ControlCenter4**) în tava de sarcină și apoi clic pe **Deschidere**.
3. Faceți clic pe fila **Scanare**.



4. Faceți clic pe butonul **Fișier**.

Pe ecran este afișată caseta de dialog cu setările de scanare.

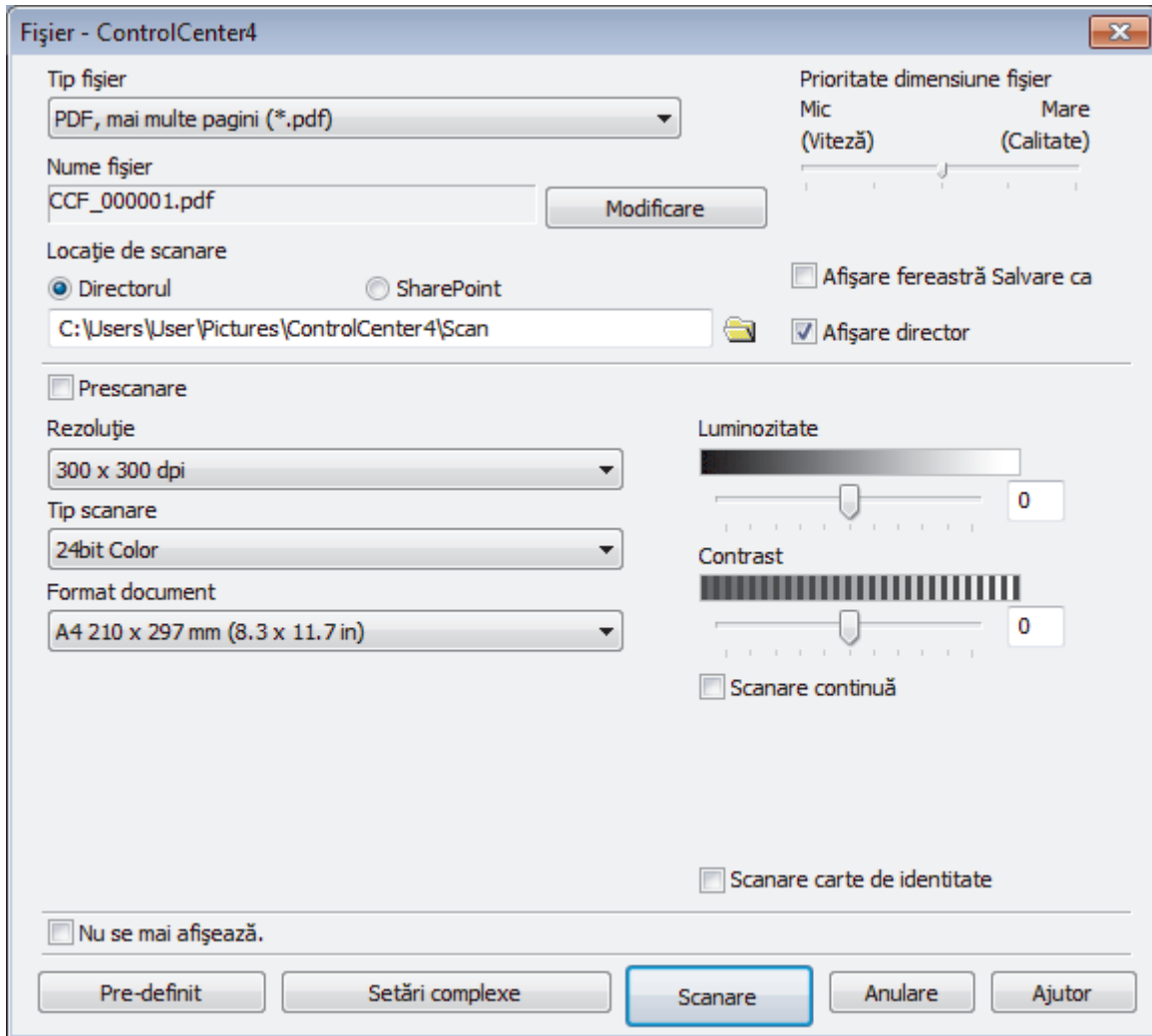

5. Selectați caseta de validare **Scanare carte de identitate**.

Pe ecran va fi afișată caseta de dialog cu instrucțiuni.

6. Citiți instrucțiunile pas cu pas, apoi faceți clic pe **OK**.

7. Modificați setările de scanare, cum ar fi formatul de fișier, denumirea fișierului, locația de scanare, rezoluția și culoarea, dacă este necesar.

8. Faceți clic pe **Scanare**.

Aparatul începe să scaneze o față a documentului de identitate.

9. După ce aparatul a scanat o față, întoarceți actul de identitate și faceți apoi clic pe **Continuare** pentru a scana cealaltă față.

10. Faceți clic pe **Terminare**.



Informații similare

- [Scanați utilizând ControlCenter4 Modul avansat \(Windows\)](#)

Scanarea către fișier atașat de e-mail utilizând modul avansat ControlCenter4 (Windows)

Trimiteți un document scanat ca atașament e-mail.

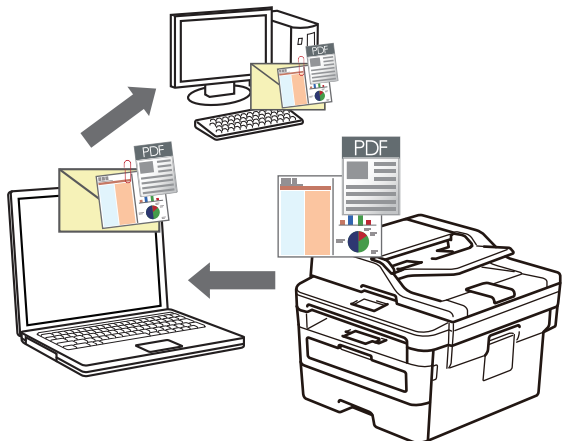

- Selectați **Modul avansat** ca setare a modului pentru ControlCenter4.
- Caracteristica Scanare către e-mail nu acceptă servicii tip webmail.
Asigurați-vă că aplicația de e-mail la care doriți să scaņați acceptă schema „Mail-to” și este setată ca implicită în sistemul de operare.
Pentru scanare și trimitere prin e-mail utilizând butonul de scanare al aparatului, asigurați-vă că ați selectat una dintre aceste aplicații din Brother iPrint&Scan:
 - Windows: Microsoft Outlook
 - Mac: Apple MailPentru alte aplicații și servicii de poștă electronică, utilizați caracteristica Scanare către imagine sau Scanare către fișier pentru a scana un document și apoi atașati fișierul scanat la un mesaj e-mail.



Aparatul scanează la clientul dumneavoastră implicit de e-mail.

1. Încărcați documentul.
2. Faceți clic pe pictograma  (**ControlCenter4**) în tava de sarcină și apoi clic pe **Deschidere**.
3. Faceți clic pe fila **Scanare**.



4. Faceți clic pe butonul **E-mail**.
Apare caseta de dialog setări scanare.

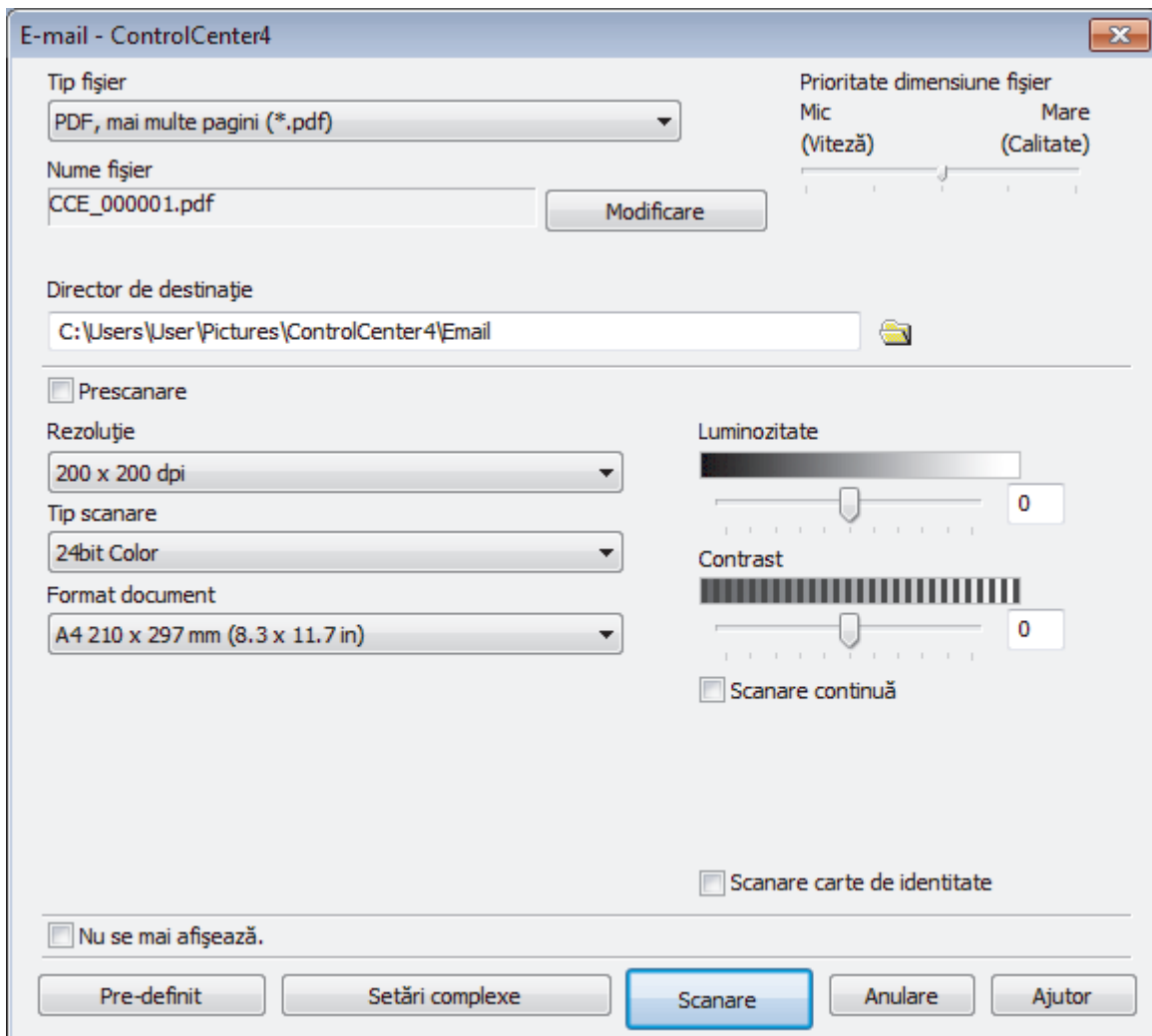

5. Modificați setările de scanare, cum ar fi formatul de fișier, denumirea fișierului, folderul de destinație, rezoluția și culoarea, dacă este necesar.



- Pentru a modifica denumirea fișierului, faceți clic pe **Modificare**.
- Pentru a modifica **Director de destinație**, faceți clic pe pictograma folderului.
- Pentru a previzualiza și configura imaginea scanată, selectați caseta de validare **Prescanare**.

6. Faceți clic pe **Scanare**.

Aparatul va începe să scaneze. Aplicația implicită de e-mail se deschide și imaginea scanată este atașată la un mesaj e-mail nou, gol.



Informații similare

- [Scanați utilizând ControlCenter4 Modul avansat \(Windows\)](#)
-

► Pagina de pornire > Scanare > Scanarea de la computer (Windows) > Scanați utilizând ControlCenter4 Modul avansat (Windows) > Scanare către un fișier text editabil (OCR) utilizând ControlCenter4 Modul avansat (Windows)

Scanare către un fișier text editabil (OCR) utilizând ControlCenter4 Modul avansat (Windows)

Aparatul poate converti caracterele dintr-un document scanat în text folosind tehnologia de recunoaștere optică a caracterelor (OCR). Puteți edita acest text folosind aplicația preferată de editare a textelor.

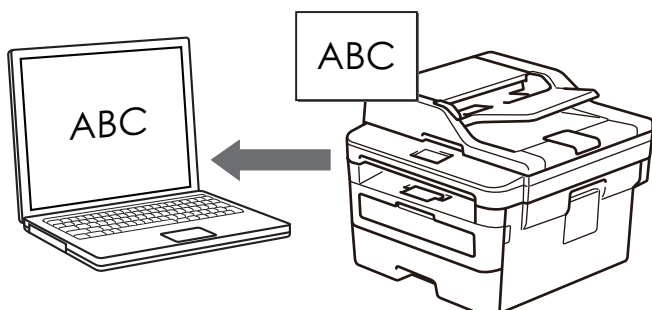

- Selectați **Modul avansat** ca setare a modului pentru ControlCenter4.

1. Încărcați documentul.
2. Faceți clic pe pictograma  (**ControlCenter4**) în tava de sarcină și apoi clic pe **Deschidere**.
3. Faceți clic pe fila **Scanare**.



4. Faceți clic pe butonul **OCR**.
Apare caseta de dialog setări scanare.

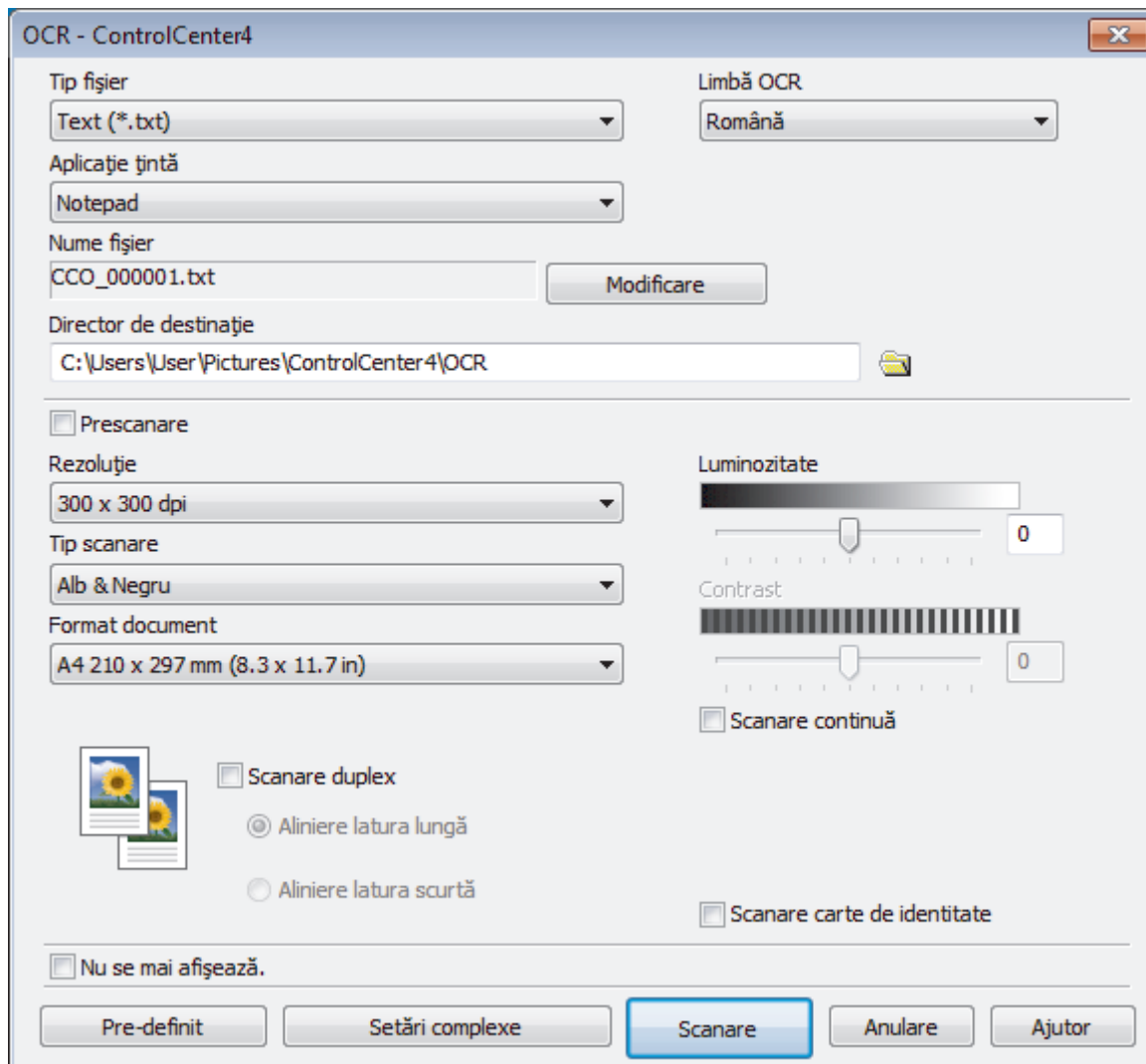

5. Modificați setările de scanare, cum ar fi formatul de fișier, denumirea fișierului, folderul de destinație, rezoluția și culoarea, dacă este necesar.



- Pentru a modifica denumirea fișierului, faceți clic pe **Modificare**.
- Pentru a modifica **Director de destinație**, faceți clic pe pictograma folderului.
- Pentru a previzualiza și configura imaginea scanată, selectați caseta de validare **Prescanare**.

6. Faceți clic pe **Scanare**.

Aparatul scanează documentul, îl convertește în text editabil și apoi îl trimite la aplicația implicită de procesare a cuvintelor.



Informații similare

- [Scațați utilizând ControlCenter4 Modul avansat \(Windows\)](#)

Setările de scanare pentru ControlCenter4 Modul Advanced (Windows)

Setări	Caracteristici aplicabile			
	Imagine	OCR	E-mail	Fișier
Tip fișier	Da	Da	Da	Da
Aplicație țintă	Da	Da	-	-
Limbă OCR	-	Da	-	-
Nume fișier	Da	Da	Da	Da
Locație de scanare sau Director de destinație	Da	Da	Da	Da
Afișare director	-	-	-	Da
Afișare fereastră Salvare ca	-	-	-	Da
Prioritate dimensiune fișier	Da	-	Da	Da
Prescanare	Da	Da	Da	Da
Rezoluție	Da	Da	Da	Da
Tip scanare	Da	Da	Da	Da
Format document	Da	Da	Da	Da
Luminozitate	Da	Da	Da	Da
Contrast	Da	Da	Da	Da
Scanare continuă	Da	Da	Da	Da
Scanare carte de identitate	Da	Da	Da	Da
Setări complexe	Da	Da	Da	Da
Pre-definit	Da	Da	Da	Da

Tip fișier

Selectați tipul de fișier dorit pentru datele scanate.

Pentru imagine, e-mail și fișier

- **Windows Bitmap (*.bmp)**
- **JPEG (*.jpg)** (recomandat pentru majoritatea utilizatorilor la scanarea imaginilor)
- **TIFF, o singură pagină (*.tif)**
- **TIFF, mai multe pagini (*.tif)**
- **Portable Network Graphics (*.png)**
- **PDF, o singură pagină (*.pdf)** (recomandat pentru scanarea și partajarea documentelor)
- **PDF, mai multe pagini (*.pdf)** (recomandat pentru scanarea și partajarea documentelor)
- **PDF/A, o singură pagină (*.pdf)** (recomandat pentru scanarea și partajarea documentelor)
- **PDF/A, mai multe pagini (*.pdf)** (recomandat pentru scanarea și partajarea documentelor)
- **High Compression PDF (PDF cu nivel ridicat de compresie), o singură pagină (*.pdf)**
- **High Compression PDF (PDF cu nivel ridicat de compresie), mai multe pagini (*.pdf)**
- **Secure PDF (PDF securizat), o singură pagină (*.pdf)**
- **Secure PDF (PDF securizat), mai multe pagini (*.pdf)**
- **Searchable PDF (PDF cu posibilitate de căutare), o singură pagină (*.pdf)**
- **Searchable PDF (PDF cu posibilitate de căutare), mai multe pagini (*.pdf)**
- **XML Paper Specification (*.xps)** (formatul XML Paper Specification este disponibil pentru Windows 7, Windows 8 și Windows 10 sau dacă utilizați aplicații care acceptă fișiere XML Paper Specification)

Pentru E-mail și Fișier

-
- **Microsoft Office Word (*.docx)** (Disponibil numai pentru anumite modele)
 - **Microsoft Office PowerPoint (*.pptx)** (Disponibil numai pentru anumite modele)
 - **Microsoft Office Excel (*.xlsx)**(Disponibil numai pentru anumite modele)

Pentru OCR

- **HTML 3.2 (*.htm)**
- **HTML 4.0 (*.htm)**
- **Microsoft Excel 2003, XP (*.xls)**
- **RTF Word 2000 (*.rtf)**
- **WordPad (*.rtf)**
- **WordPerfect 9, 10 (*.wpd)**
- **Text (*.txt)**
- **Searchable PDF (PDF cu posibilitate de căutare), o singură pagină (*.pdf)**
- **Searchable PDF (PDF cu posibilitate de căutare), mai multe pagini (*.pdf)**

Aplicație țintă

Selecția aplicației de destinație din lista derulantă.

Limbă OCR

Setați limba pentru OCR corespunzătoare cu limba textului din documentul scanat.

Nume fișier

Faceți clic pe **Modificare** pentru a schimba prefixul numelui fișierului.

Locație de scanare

Selecția butonului **Directorul** sau **SharePoint** pentru a specifica destinația în care doriți să salvați documentele scanate.

Director de destinație

Faceți clic pe pictograma directorului pentru a naviga până la și a selecta directorul în care doriți să salvați documentele scanate.

Afișare director

Selecția acestei opțiuni pentru afișarea automată a directorului de destinație după scanare.

Afișare fereastră Salvare ca

Selecția acestei opțiuni pentru a specifica destinația imaginii scanate pentru fiecare scanare.

Prioritate dimensiune fișier

Modificați raportul de compresie a datelor pentru imaginea scanată. Modificați dimensiunea fișierului deplasând cursorul **Prioritate dimensiune fișier** la dreapta sau la stânga.

Prescanare

Selecția **Prescanare** pentru a previzualiza imaginea și pentru a decupa porțiunile nedorite înainte de scanare.

Rezoluție

Selecția o rezoluție de scanare din lista derulantă **Rezoluție**. Rezoluțiile mai mari necesită mai multă memorie și timp de transfer, dar produc o imagine mai fină.

Tip scanare

Selecția dintr-o gamă de adâncimi de culoare pentru scanare.

- **Auto**
Se utilizează pentru orice tip de document. Acest mod selectează automat o adâncime de culoare adecvată pentru document.
- **Alb & Negru**
Se folosește pentru imagini text sau grafică alb-negru.

- **Gri (Eroare difuzie)**

Se folosește pentru imagini foto sau grafice. (Difuziune erori este o metodă pentru crearea imaginilor gri simulate fără a folosi puncte în gri real. Punctele negre sunt introduse într-un model specific pentru a da un aspect de gri.)

- **Gri real**

Se folosește pentru imagini foto sau grafice. Acest mod este mai precis deoarece folosește până la 256 de nuanțe de gri.

- **24bit Color**

Folosită pentru a crea o imagine cu cea mai fidelă reproducere a culorilor. Acest mod utilizează până la 16,8 milioane de culori pentru scanarea imaginii, dar necesită cea mai mare cantitate de memorie și cel mai mare timp de transfer.

Format document

Selectați dimensiunea exactă a documentului din **Format document** lista derulantă.

- Dacă selectați opțiunea **1-2 (A4)**, imaginea scanată va fi împărțită în două documente format A5.

Luminozitate

Definiți nivelul pentru **Luminozitate** trăgând cursorul spre dreapta sau spre stânga pentru a deschide sau închide culorile din imagine. Dacă imaginea scanată este prea deschisă, definiți un nivel mai scăzut de luminozitate și scanați documentul din nou. Dacă imaginea este prea închisă, definiți un nivel mai înalt de luminozitate și scanați documentul din nou. De asemenea, puteți introduce în acest câmp o valoare pentru a defini nivelul pentru **Luminozitate**.

Contrast

Măriți sau micșorați nivelul **Contrast** prin deplasarea cursorului spre dreapta sau spre stânga. O creștere a acestei valori accentuează zonele întunecate și luminoase ale imaginii, iar o scădere evidențiază mai mult detaliile din zonele gri. De asemenea, puteți introduce în câmp o valoare pentru a seta nivelul pentru **Contrast**.

Scanare continuă

Selectați această opțiune pentru a scana mai multe pagini. După ce o pagină este scanată, selectați continuarea sau terminarea scanării.

Scanare carte de identitate

Bifați această casetă de validare pentru a scana ambele fețe ale cărții de identitate pe o singură pagină.

Setări complexe

Configurați setările avansate făcând clic pe butonul **Setări complexe** în caseta de dialog cu setările de scanare.

- **Eliminare interferențe/Șablon**

- **Eliminare culoare de fundal**

- Eliminați culoarea de bază din documente pentru ca datele scanate să fie mai lizibile.

- **Rotire imagine**

- Rotiți imaginea scanată.

- **Omitere pagină albă**

- Eliminați paginile albe ale documentului din rezultatele scanării.

- **Afișare rezultate de scanare**

- Afișați numărul total de pagini salvate și paginile goale omise, pe ecranul computerului.

- **Corectare automată asimetrie ADF**

- La scanarea documentului din ADF, aparatul corectează automat deformarea documentului.

Pre-definit

Selectați această opțiune pentru a restaura toate setările la valorile lor implicite din fabricație.



Informații similare

- Scațați utilizând ControlCenter4 Modul avansat (Windows)



Scanarea utilizând Nuance™ PaperPort™ 14SE sau alte aplicații Windows

Puteți utiliza pentru scanare aplicația Nuance™ PaperPort™ 14SE.

- Pentru a descărca aplicația Nuance™ PaperPort™ 14SE, faceți clic pe  (**Brother Utilities**), selectați **Realizați mai multe** în bara de navigare din stânga, apoi faceți clic pe **PaperPort**.
- Nuance™ PaperPort™ 14SE acceptă Windows 7, Windows 8, Windows 8.1 și Windows 10.
- Pentru instrucțiuni privind utilizarea fiecărei aplicații, faceți clic pe meniul **Ajutor** al aplicației și apoi faceți clic pe **Ghid de pornire** din banda **Ajutor**.



Instrucțiunile de scanare de mai jos se referă la programul PaperPort™ 14SE. Pentru alte aplicații Windows, acești pași sunt similari. PaperPort™ 14SE este compatibil atât cu driverele TWAIN, cât și cu cele WIA; driverul TWAIN (recomandat) este folosit în etapele care urmează.

1. Încărcați documentul.
2. Porniți PaperPort™ 14SE.
Procedați conform indicațiilor de mai jos:
 - Windows 7
Utilizând computerul, faceți clic pe  (**Start**) > **Toate programele** > **Nuance PaperPort 14** > **PaperPort**.
 - Windows 8
Faceți clic pe  (**PaperPort**).
 - Windows 10
Faceți clic pe  **Nuance PaperPort 14** > **PaperPort**.
3. Faceți clic pe meniul **Desktop**, apoi faceți clic pe **Setări scanare** în banda **Desktop**.
Panoul **Scanare sau obținere fotografie** apare în partea stângă a ecranului.
4. Din lista Scanare disponibile selectați **TWAIN: TW-Brother XXX-XXXX** sau **TWAIN: TW-Brother XXX-XXXX LAN** (unde XXX-XXXX este denumirea modelului aparatului). Pentru utilizarea driverului WIA, selectați driverul Brother cu prefixul „WIA”.
5. Bifați caseta de selectare **Afișare casetă de dialog scanner** din panoul **Scanare sau obținere fotografie**.
6. Faceți clic pe **Scanare**.
Se afișează caseta de dialog pentru configurarea scannerului.

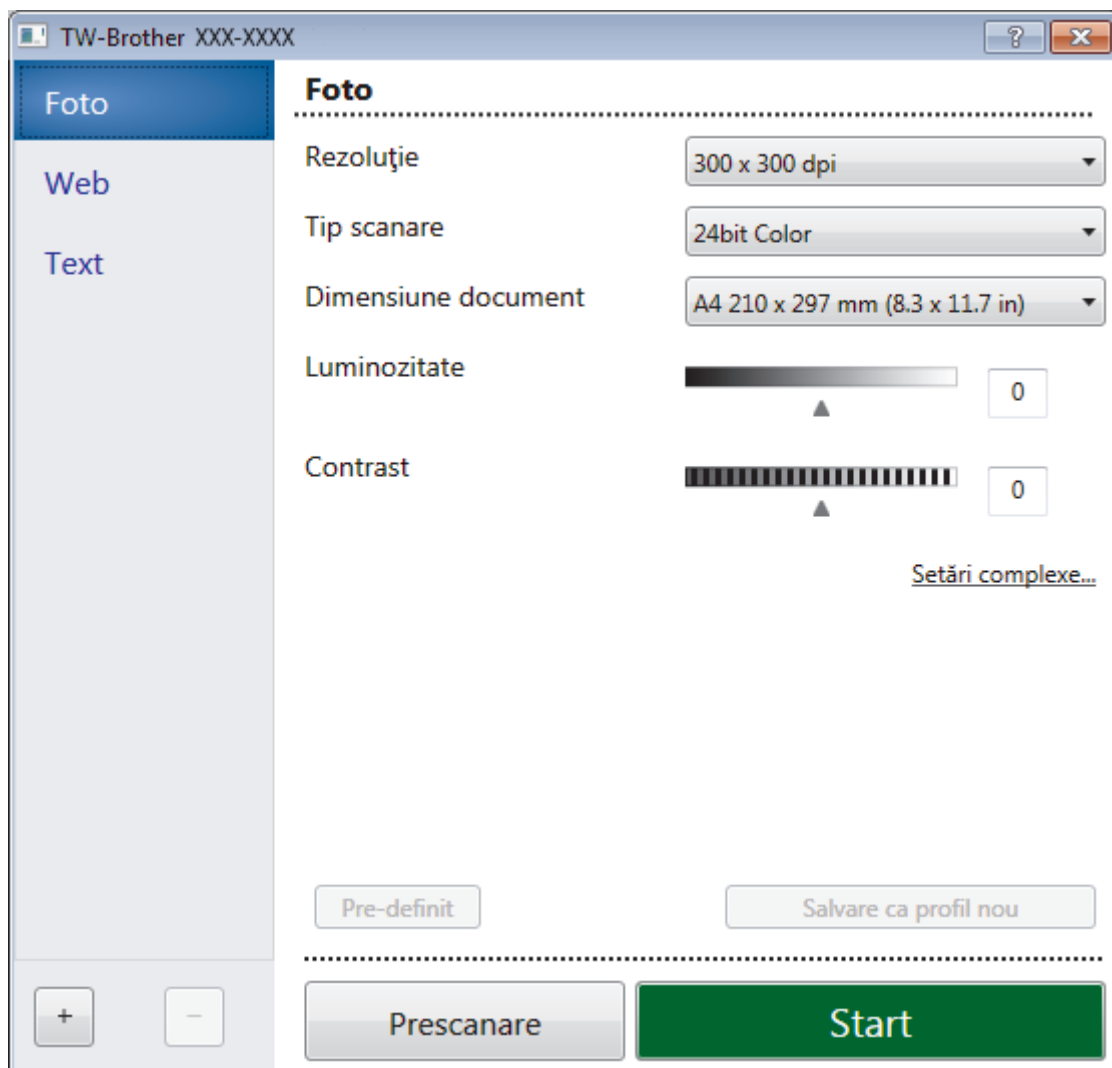

7. Dacă este necesar, ajustați setările în caseta de dialog Configurare scanner.
8. Faceți clic pe lista derulantă **Dimensiune document** și selectați dimensiunea documentului.
9. Faceți clic pe **PreScan** dacă doriți să previzualizați imaginea și să decupați porțiunile nedorite înainte de scanare.
10. Faceți clic pe **Start**.
Aparatul începe să scaneze.

✓ Informații similare

- Scanarea de la computer (Windows)
 - Setările driverului TWAIN (Windows)

Setările driverului TWAIN (Windows)

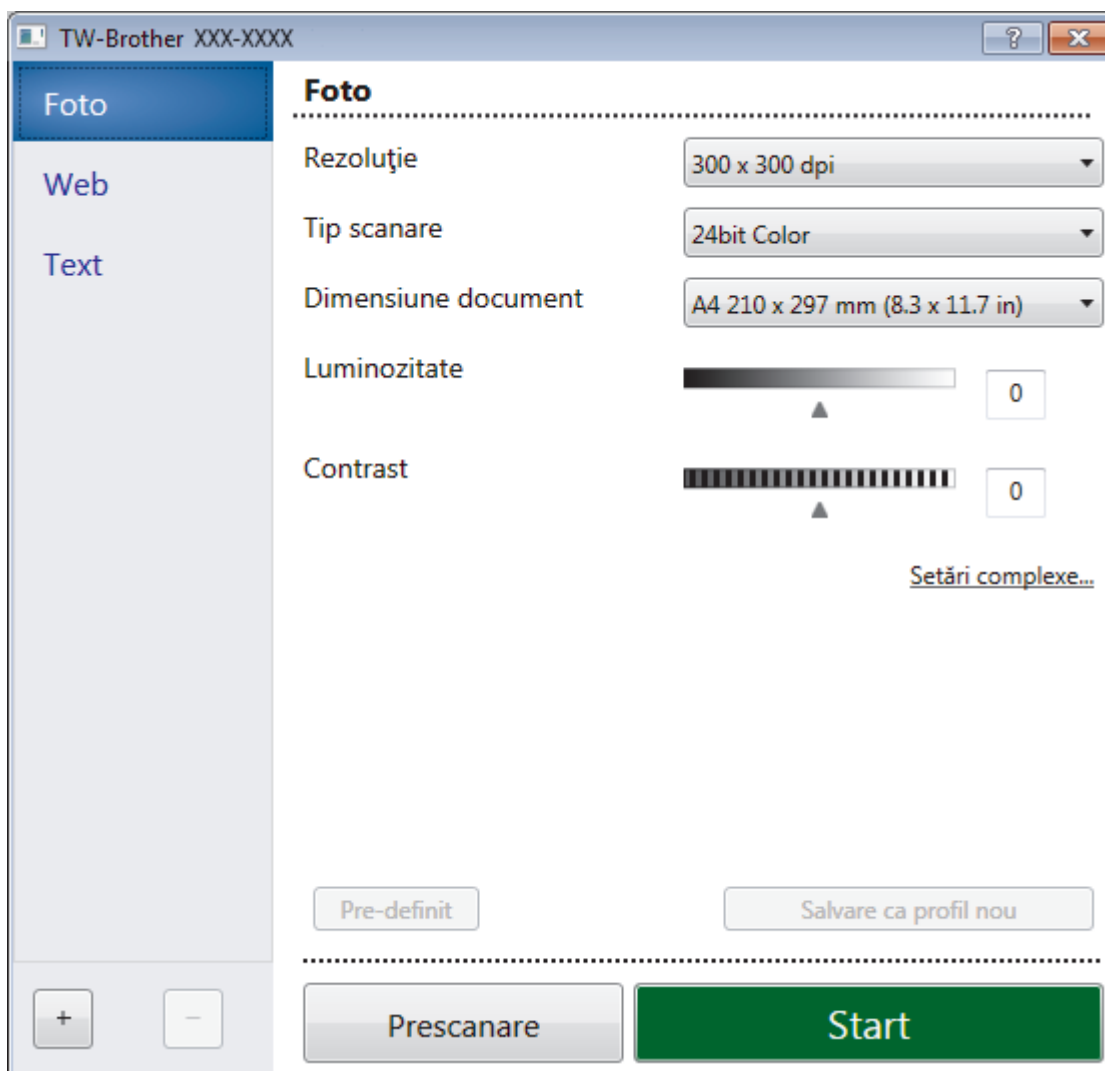

- Rețineți faptul că numele elementelor și valorile atribuibile variază în funcție de aparat.
- Opțiunea **Contrast** este disponibilă numai atunci când se selectează opțiunile **Gri (Eroare difuzie)**, **Gri real** sau **24bit Color** din setările **Tip scanare**.

1. Scanare

Selectați opțiunea **Foto**, **Web** sau **Text** în funcție de tipul de document pe care doriți să-l scanați.

Scanarea (Tip imagine)		Rezoluție	Tipul scanării
Foto	Se folosește pentru scanarea imaginilor foto.	300 x 300 dpi	24bit Color
Web	Se folosește pentru atașarea imaginii scanate la paginile web.	100 x 100 dpi	24bit Color
Text	Se folosește pentru scanarea documentelor text.	200 x 200 dpi	Alb & Negru

2. Rezoluție

Selectați o rezoluție de scanare din lista derulantă **Rezoluție**. Rezoluțiile mai mari necesită mai multă memorie și timp de transfer, dar produc o imagine mai fină.

3. Tip scanare

Selectați dintr-o gamă de adâncimi de culoare pentru scanare.

- **Alb & Negru**

Se folosește pentru imagini text sau grafică alb-negru.

- **Gri (Eroare difuzie)**

Se folosește pentru imagini foto sau grafice. (Difuziune erori este o metodă pentru crearea imaginilor gri simulate fără a folosi puncte în gri real. Punctele negre sunt introduse într-un model specific pentru a da un aspect de gri.)

- **Gri real**

Se folosește pentru imagini foto sau grafice. Acest mod este mai precis deoarece folosește până la 256 de nuanțe de gri.

- **24bit Color**

Folosită pentru a crea o imagine cu cea mai fidelă reproducere a culorilor. Acest mod utilizează până la 16,8 milioane de culori pentru scanarea imaginii, dar necesită cea mai mare cantitate de memorie și cel mai mare timp de transfer.

4. Dimensiune document

Selectați dimensiunea exactă a documentului dintr-o selecție de dimensiuni de scanare predefinite.

Dacă selectați **Definit**, apare caseta de dialog **Dimensiune document personalizat** și puteți specifica dimensiunea documentului.

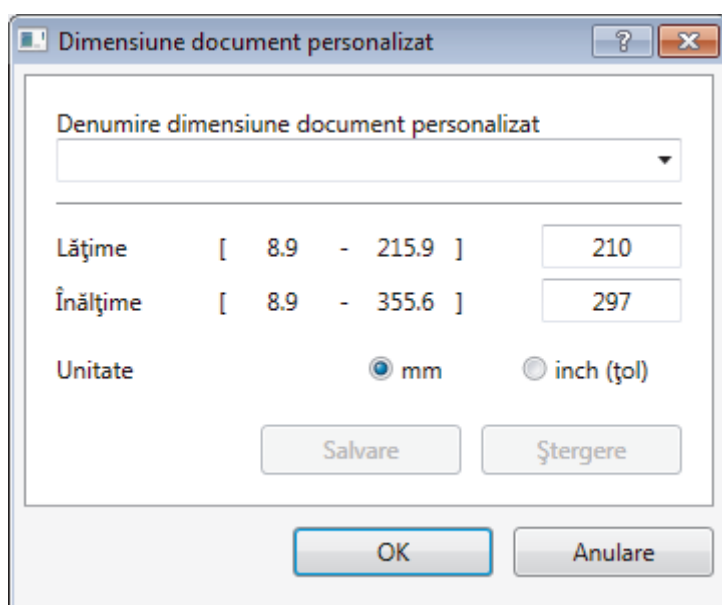

5. Luminozitate

Stabiliți nivelul pentru **Luminozitate** trăgând cursorul spre dreapta sau spre stânga pentru a mări, respectiv diminua luminozitatea imaginii. Dacă imaginea scanată este prea deschisă, definiți un nivel mai scăzut de luminozitate și scanați documentul din nou. Dacă imaginea este prea închisă, definiți un nivel mai înalt de luminozitate și scanați documentul din nou. De asemenea, puteți introduce o valoare în acest câmp pentru a defini nivelul luminozității.

6. Contrast

Măriți sau micșorați nivelul definit pentru **Contrast** prin deplasarea cursorului la dreapta sau la stânga. O creștere a valorii evidențiază zonele închise și deschise ale imaginii, iar o scădere a valorii va scoate în evidență mai multe detalii în zonele gri. De asemenea, puteți tasta o valoare în acest câmp pentru a defini nivelul contrastului.

7. Setări complexe

Configurați setările avansate făcând clic pe butonul **Setări complexe** în caseta de dialog cu setările de scanare.

- **Hârtie**

- **Corecție automată înclinare**

Configurați aparatul astfel încât să corecteze automat deformarea documentului pe măsură ce paginile sunt scanate din ADF.

- **Rotire imagine**

Rotiți imaginea scanată.

- **Optimizare**

- **Procesare fundal**

- **Eliminare interferențe/Șablon**

- Preveniți scurgerile.

- **Eliminare culoare de fundal**

- Eliminați culoarea de bază din documente pentru ca datele scanate să fie mai lizibile.

- **Pipetă culoare**

- Selecționați o culoare care va fi eliminată din imaginea scanată.

- **Formatare cu caractere aldine**

- Evidențiați caracterele originalului, acestea fiind îngroșate.

- **Corectare caractere neclare**

- Corecționați caracterele rupte sau incomplete din original pentru a fi citite mai ușor.

- **Evidențiere margini**

- Creșteți claritatea caracterelor din original.

- **Reducere zgomot**

- Folosind această selecție, îmbunătățiți sau sporiți calitatea imaginilor scanate. Opțiunea **Reducere zgomot** este disponibilă la selectarea opțiunii **24bit Color** și a rezoluției de scanare **300 x 300 dpi**, **400 x 400 dpi** sau **600 x 600 dpi**.

- **Gestionare hârtie**

- **Umplere margini**

- Umpleți marginile de pe cele 4 laturi ale imaginii scanate folosind culoarea și intervalul selectate.

- **Scanare continuă**

- Selecționați această opțiune pentru a scana mai multe pagini. După ce o pagină este scanată, selecționați continuarea sau terminarea scanării.



Informații similare

- [Scanarea utilizând Nuance™ PaperPort™ 14SE sau alte aplicații Windows](#)
-

Scanarea utilizând Windows Fax și Scanare

Aplicația Windows Fax și Scanare este o altă opțiune pe care o puteți utiliza pentru scanare.

- Windows Fax și Scanare utilizează driverul de scanare WIA.
- Dacă doriți să decupați o porțiune dintr-o pagină după pre-scanarea documentului, trebuie să scanați folosind sticla scannerului (denumit și Flatbed).

1. Încărcați documentul.
2. Lansați aplicația Windows Fax și Scanare.
3. Faceți clic pe **Fișier** > **Nou** > **Scanare**.
4. Selectați scannerul pe care doriți să-l utilizați.
5. Faceți clic pe **Import** sau pe **OK**.

Este afișată caseta de dialog **Scanare nouă**.

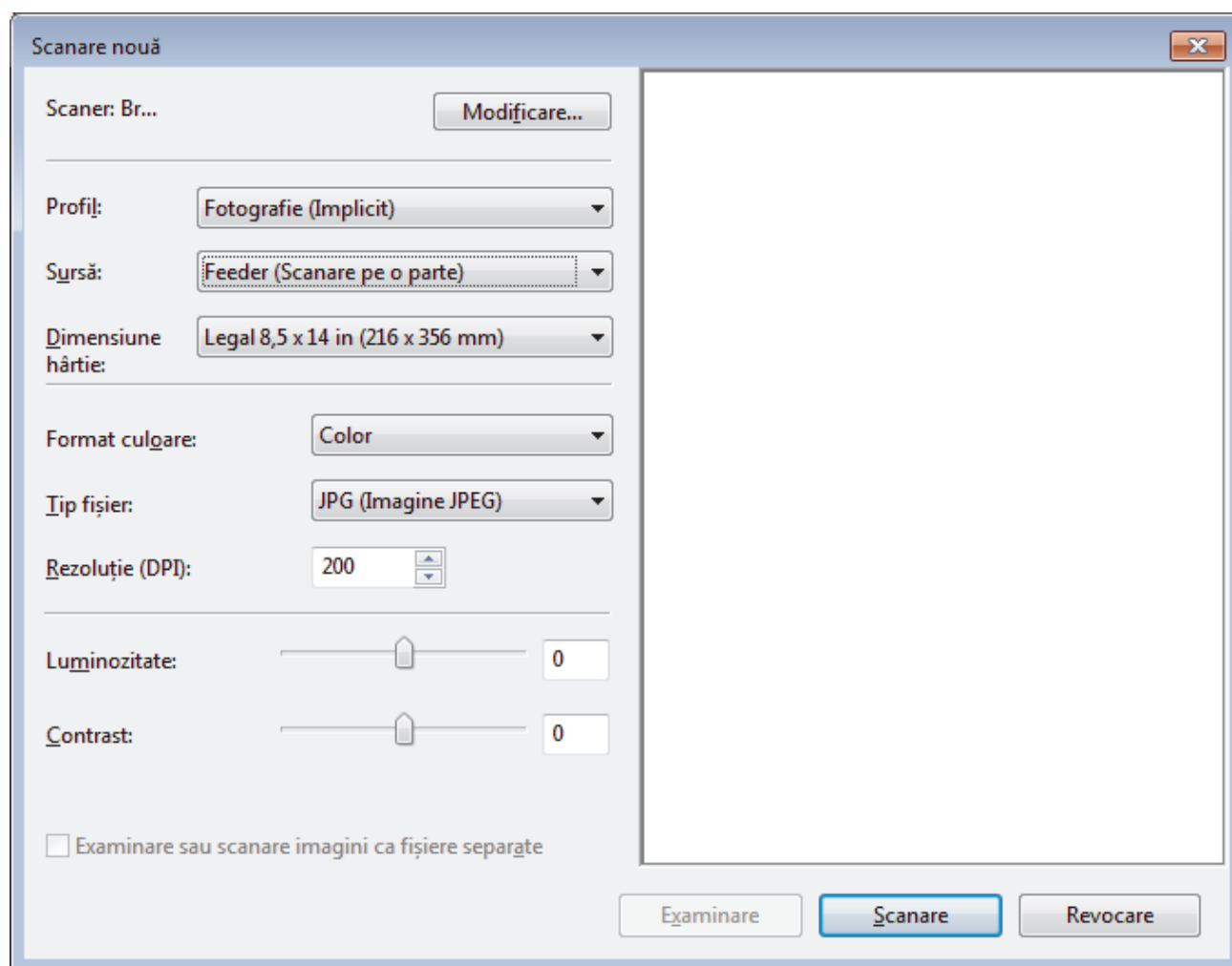

6. Reglați setările din caseta de dialog Configurare scanner, dacă este necesar.
Rezoluția scannerului poate fi setată la maxim 1200 dpi. Dacă doriți să scanați la o rezoluție mai mare, utilizați software-ul **Utilitar scanner** din **Brother Utilities**.
7. Faceți clic pe **Scanare**.
Aparatul începe să sanceze documentul.

✓ Informații similare

- [Scanarea de la computer \(Windows\)](#)

-
- Setările driverului WIA (Windows)
-

Setările driverului WIA (Windows)

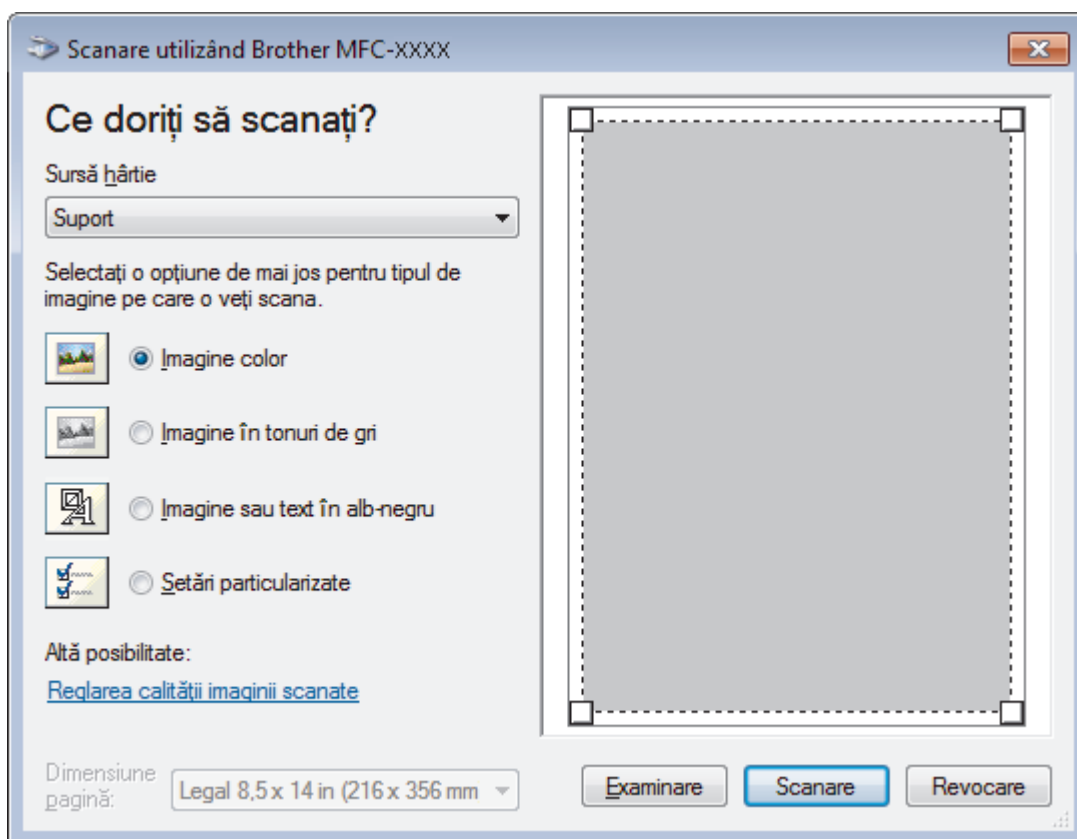

Sursă hârtie

Selectați opțiunea **Alimentator document** sau **Suport** din lista derulantă.

Tipul pozei (Tipul imaginii)

Selectați **Imagine color**, **Imagine în tonuri de gri**, **Imagine sau text în alb-negru** sau **Setări particularizate** pentru tipul de document pe care doriți să-l scanați.

Pentru a modifica setări avansate faceți clic pe linkul **Reglarea calității imaginii scanate**.

Format pagină

Opțiunea **Dimensiune pagină** este disponibilă atunci când ați selectat **Alimentator document** ca opțiune pentru **Sursă hârtie**.

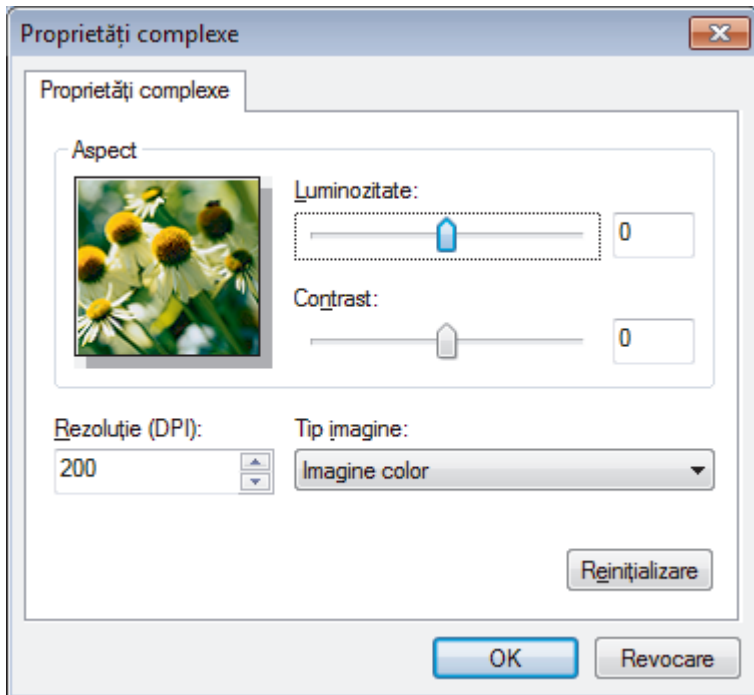

Luminozitate

Setați nivelul **Luminozitate** trăgând cursorul spre dreapta sau spre stânga pentru a face imaginea mai deschisă sau mai închisă. Dacă imaginea scanată este prea deschisă, setați un nivel mai scăzut de luminozitate și scanați documentul din nou. Dacă imaginea este prea închisă, setați un nivel mai înalt de luminozitate și scanați documentul din nou.

Contrast

Măriți sau micșorați nivelul **Contrast** prin deplasarea cursorului spre dreapta sau spre stânga. O creștere a acestei valori accentuează zonele întunecate și luminoase ale imaginii, iar o scădere evidențiază mai mult detaliile din zonele gri. De asemenea, puteți tasta o valoare în acest câmp pentru a defini nivelul contrastului.

Rezoluție (DPI)

Selectați o rezoluție de scanare din lista **Rezoluție (DPI)**. Rezoluțiile mai mari necesită mai multă memorie și timp de transfer, dar produc o imagine mai fină.



Informații similare

- [Scanarea utilizând Windows Fax și Scanare](#)

Scanarea de la computer (Mac)

Există mai multe moduri în care puteți folosi computerul Mac pentru a scana fotografii și documente la aparatul Brother. Utilizați aplicațiile software oferite de Brother, sau aplicația dumneavoastră favorită pentru scanare.

- [Scanarea utilizând Brother iPrint&Scan \(Mac\)](#)
- [Scanarea cu ajutorul aplicațiilor compatibile TWAIN \(Mac\)](#)
- [Scanarea folosind AirPrint](#)

Scanarea utilizând Brother iPrint&Scan (Mac)

1. În bara de meniu **Finder (Program de căutare)**, faceți clic pe **Go (Start) > Applications (Aplicații)**, apoi faceți dublu clic pe pictograma iPrint&Scan.
Apare ecranul Brother iPrint&Scan.
2. Dacă nu este selectat aparatul Brother, faceți clic pe butonul **Selectare aparat**, apoi urmați instrucțiunile pas cu pas pentru a selecta aparatul Brother.
3. Faceți clic pe pictograma **Scanare** și apoi urmați instrucțiunile pas cu pas pentru a scana documentele.



Informații similare

- [Scanarea de la computer \(Mac\)](#)

Subiecte conexe:

- [Brother iPrint&Scan pentru Windows și Mac](#)
- [Modificarea setărilor definite pentru butonul Scanare din Brother iPrint&Scan \(Mac\)](#)

Scanarea cu ajutorul aplicațiilor compatibile TWAIN (Mac)

Modele înrudite: DCP-B7520DW/MFC-B7715DW

De asemenea, puteți scana folosind aplicațiile compatibile TWAIN. Pentru informații suplimentare despre procedura de scanare, consultați manualul aplicației.

Pentru a utiliza driverul Brother TWAIN, accesați pagina modelului dvs. **Descărcări** din Brother Solutions Center, la adresa support.brother.com și descărcați **Driver de scanner**.

1. Lansați aplicația grafică și selectați apoi operațiunea de scanare.
Se afișează caseta de dialog pentru configurarea scannerului.

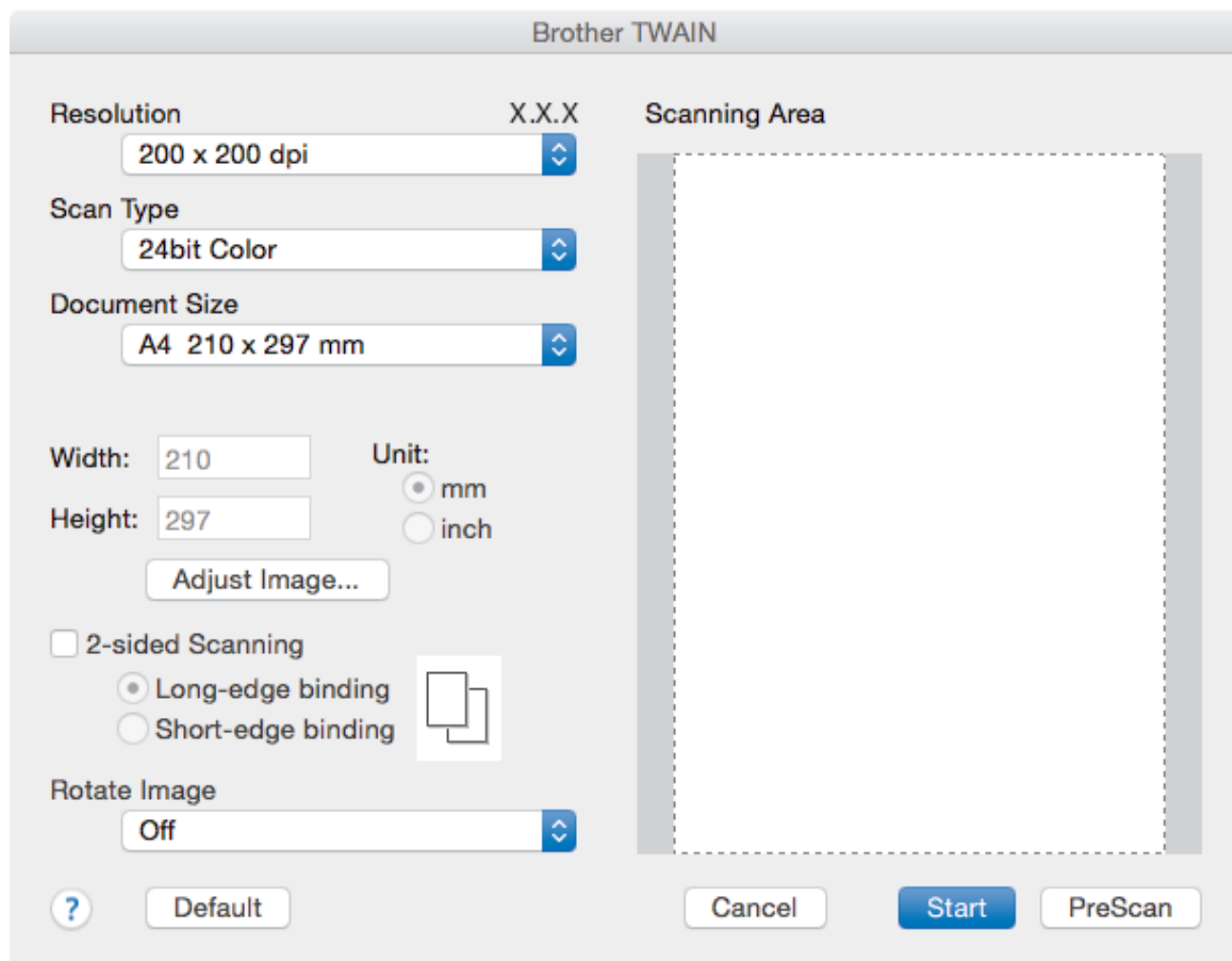

2. Modificați setările de scanare, precum **Resolution (Rezoluție)**, **Scan Type (Tip scanare)** sau **Adjust Image (Ajustare imagine)**, dacă este necesar.
3. Faceți clic pe meniul pop-up **Document Size (Dimensiune document)**, apoi selectați formatul documentului.
4. Faceți clic pe opțiunea **PreScan (Scanare prealabilă)** pentru a previzualiza imaginea și decupați porțiunile nedorite înainte de scanare.



- După ce ați selectat un format de document, reglați zona de scanare ținând apăsat butonul mouse-ului și trăgând cursorul acestuia peste porțiunea pe care doriți să o scanați.

5. Faceți clic pe **Start (Pornire)**.
Aparatul începe să scaneze.



Informații similare

- Scanarea de la computer (Mac)
- Setările driverului TWAIN (Mac)

Setările driverului TWAIN (Mac)

Modele înrudite: DCP-B7520DW/MFC-B7715DW

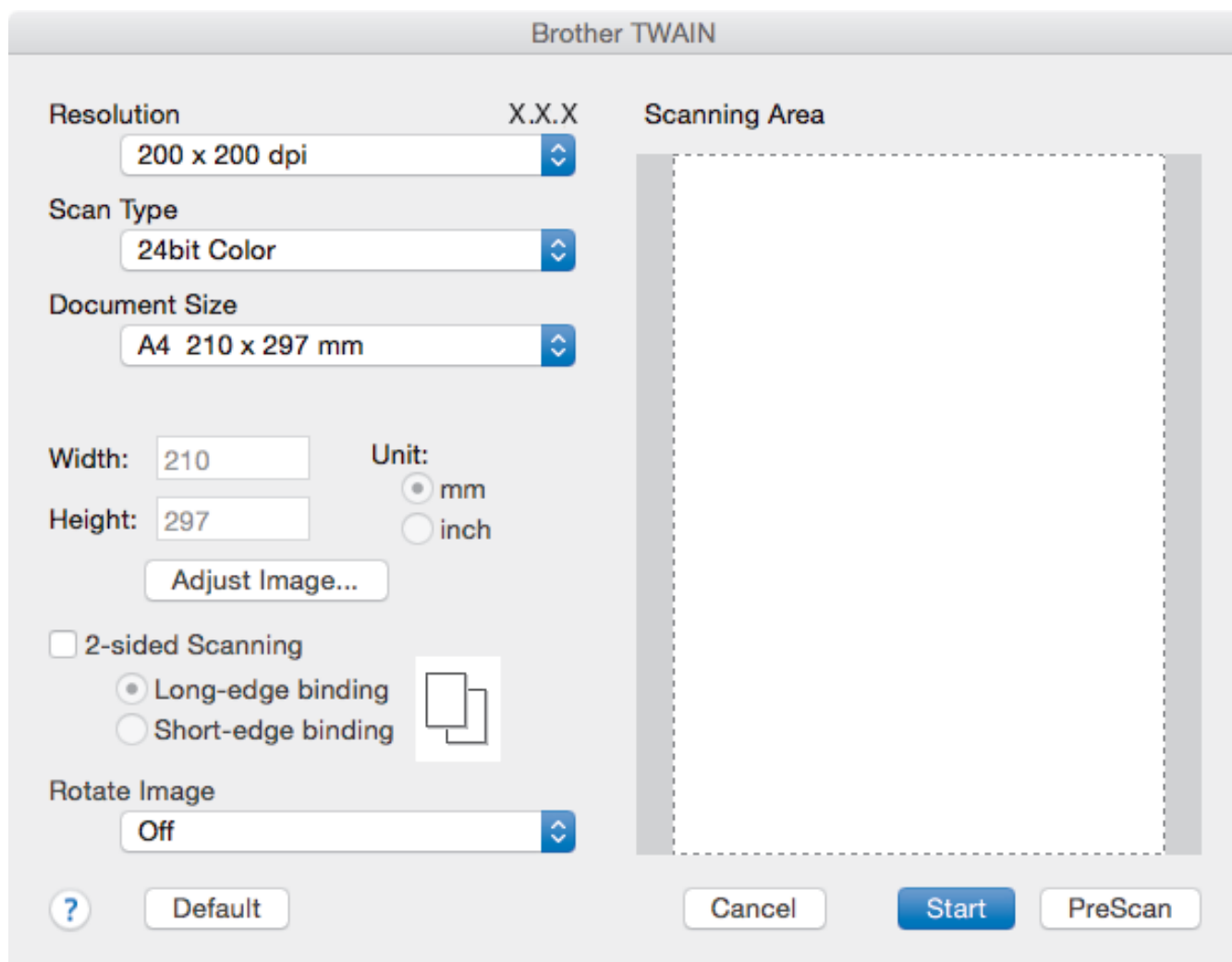

- Numele elementelor și valorile atribuibile variază în funcție de aparat.
- Setarea **Contrast** este disponibilă numai la selectarea **Gray (Error Diffusion) (Gri (Eroare difuzie))**, **True Gray (Gri autentic)**, sau **24bit Color (24 biți, color)** din opțiunile **Scan Type (Tip scanare)**.

1. Resolution (Rezoluție)

Selectați o rezoluție de scanare din meniul pop-up **Resolution (Rezoluție)**. Rezoluțiile mai mari necesită mai multă memorie și timp de transfer, dar produc o imagine mai fină.

2. Scan Type (Tip scanare)

Selectați dintr-o gamă de adâncimi de culoare pentru scanare.

- **Black & White (Alb-negru)**

Se folosește pentru imagini text sau grafică alb-negru.

- **Gray (Error Diffusion) (Gri (Eroare difuzie))**

Se folosește pentru imagini foto sau grafice. (Difuziune erori este o metodă pentru crearea imaginilor gri simulate fără a folosi puncte în gri real. Punctele negre sunt introduse într-un model specific pentru a da un aspect de gri.)

- **True Gray (Gri autentic)**

Se folosește pentru imagini foto sau grafice. Acest mod este mai precis deoarece folosește până la 256 de nuanțe de gri.

- **24bit Color (24 biți, color)**

Folosită pentru a crea o imagine cu cea mai fidelă reproducere a culorilor. Acest mod utilizează până la 16,8 milioane de culori pentru scanarea imaginii, dar necesită cea mai mare cantitate de memorie și cel mai mare timp de transfer.

3. Document Size (Dimensiune document)

Selectați dimensiunea exactă a documentului dintr-o selecție de dimensiuni de scanare predefinite.

- Dacă selectați **Custom (Definit)**, puteți specifica dimensiunea documentului.

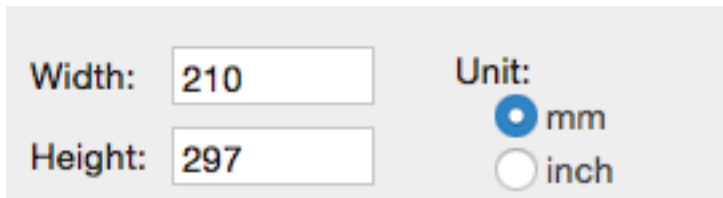

4. Adjust Image (Ajustare imagine)

Faceți clic pe butonul **Adjust Image (Ajustare imagine)** pentru a defini alte atribute ale imaginii.

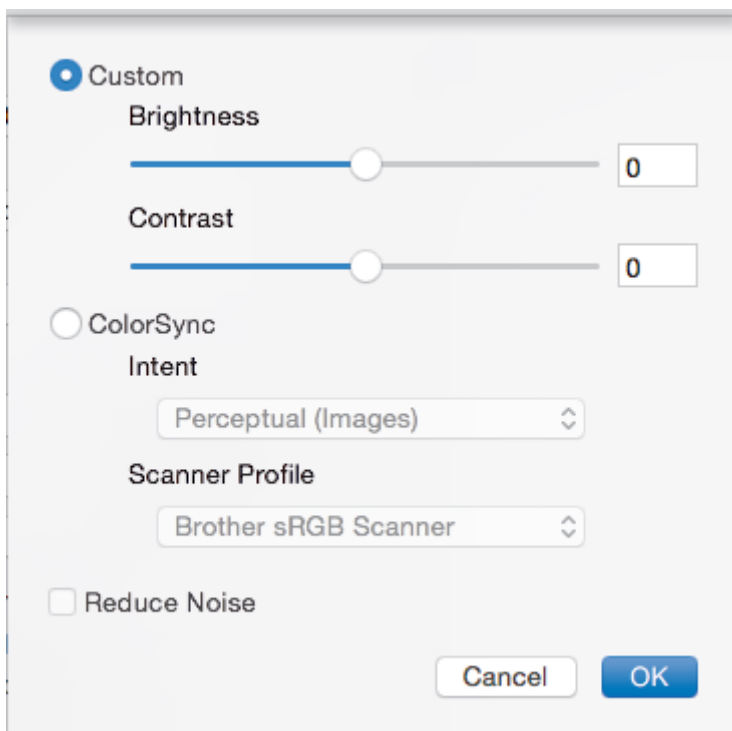

Brightness (Luminozitate)

Setați nivelul **Brightness (Luminozitate)** trăgând cursorul spre dreapta sau spre stânga pentru a face imaginea mai deschisă sau mai închisă. Dacă imaginea scanată este prea deschisă, definiți un nivel mai scăzut de luminozitate și scanați documentul din nou. Dacă imaginea este prea închisă, definiți un nivel mai înalt de luminozitate și scanați documentul din nou. De asemenea, puteți tasta o valoare în casetă pentru a seta luminozitatea.

Contrast

Măriți sau micșorați nivelul **Contrast** prin deplasarea cursorului spre dreapta sau spre stânga. O creștere a acestei valori accentuează zonele întunecate și luminoase ale imaginii, iar o scădere evidențiază mai mult detaliile din zonele gri. De asemenea, puteți introduce o valoare în casetă pentru a seta contrastul.

Reduce Noise (Reducere zgomot)

Folosind această selecție, îmbunătățiți sau sporiți calitatea imaginilor scanate. Opțiunea **Reduce Noise (Reducere zgomot)** este disponibilă la selectarea opțiunii **24bit Color (24 biți, color)** și a rezoluțiilor de scanare **300 x 300 dpi (300 x 300 ppi)**, **400 x 400 dpi (400 x 400 ppi)** sau **600 x 600 dpi (600 x 600 ppi)**.

5. Rotate Image (Rotire imagine)

Rotiți imaginea scanată.



Informații similare

- [Scanarea cu ajutorul aplicațiilor compatibile TWAIN \(Mac\)](#)
-

Configurarea setărilor de scanare utilizând Management bazat pe web

- [Configurați denumirea fișierului scanat utilizând Web Based Management](#)

Configurați denumirea fișierului scanat utilizând Web Based Management

Configurați o denumire de fișier pentru datele scanate utilizând Web Based Management.

1. Porniți browserul web.
Tastați „http://adresa IP a aparatului” în bara de adrese a browserului (unde „adresa IP a aparatului” este adresa IP a aparatului sau numele serverului de imprimare). De exemplu: http://192.168.1.2
În mod implicit, nu este necesară introducerea unei parole. Dacă ați definit anterior o parolă, introduceți parola și apoi faceți clic pe .
2. Faceți clic pe fila **Scan (Scanare)**.
3. Faceți clic pe meniul **Scan File Name (Nume fișier scanare)** în bara de navigare din stânga.
4. Selectați opțiunea **File Name Style (Stil denumire fișier)** din lista derulantă.
5. Dacă ați ales opțiunea de a include data în câmpul **File Name Style (Stil denumire fișier)**, selectați formatul **Date (Data)** din lista derulantă.
6. În câmpurile **Time (Ora)**, selectați **On (Activat)** pentru a include informațiile asociate orei în denumirea fișierului.
7. În câmpul **Counter (Contor)**, selectați **Continuous (Continuu)** sau **Reset after each job (Resetare după fiecare sarcină de imprimare)**.



Când selectați **Reset after each job (Resetare după fiecare sarcină de imprimare)**, denumirile fișierelor se pot duplica.

8. Dacă doriți să creați un prefix pentru denumirea de fișier definită de utilizator, tastați o denumire de fișier în câmpurile definite de utilizator din fiecare funcție de scanare.



Folosirea următoarelor caractere: ?, /, \, sau * poate genera o eroare de trimitere.

9. Faceți clic pe **Submit (Trimitere)**.



Informații similare

- [Configurarea setărilor de scanare utilizând Management bazat pe web](#)

Copiere

- Copierea unui document
- Mărirea sau micșorarea imaginilor copiate
- Realizarea a N în 1 copii cu ajutorul funcției de așezare în pagină
- Sortarea copiilor
- Copierea unui card de identitate
- Copierea pe ambele fețe ale hârtiei (copierea față-verso)
- Opțiuni copiere

Copierea unui document

1. Asigurați-vă că ați încărcat hârtia cu formatul corect în tava de hârtie.
2. Procedați conform uneia dintre metodele de mai jos:
 - Așezați documentul cu *fața în sus* în unitatea ADF. (disponibil numai pentru anumite modele)
(În cazul în care copiați mai multe pagini, recomandăm utilizarea ADF.)

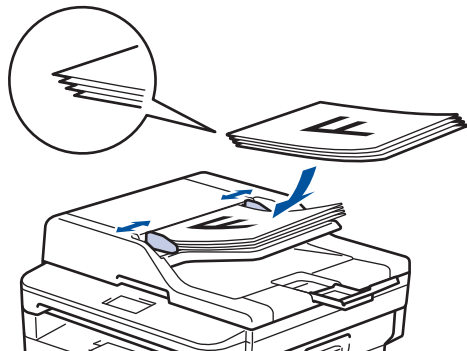

- Așezați documentul cu *fața în jos* pe fereastra de sticlă a scannerului.



3. Procedați conform uneia dintre metodele de mai jos:

- Pentru modelele MFC

Apăsați pe  (**COPY (Copiere)**).

Folosiți tastatura pentru a introduce numărul de copii dorit.

- Pentru modelele DCP

Apăsați pe ▲ sau pe ▼ pentru a introduce numărul de copii dorit.

Ecranul LCD afișează:



4. Apăsați pe **Start**.





Informații similare

- [Copiere](#)

Mărirea sau micșorarea imaginilor copiate

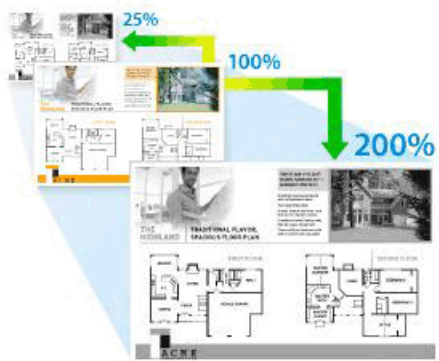
Selecțați un raport de mărire sau de micșorare pentru redimensionarea datelor copiate.



1. Încărcați documentul.
2. Procedați conform uneia dintre metodele de mai jos:
 - Pentru modelele MFC
Apăsați pe  (**COPY (Copiere)**).
Folosiți tastatura pentru a introduce numărul de copii dorit.
 - Pentru modelele DCP
Apăsați pe ▲ sau pe ▼ pentru a introduce numărul de copii dorit.
3. Apăsați pe **Options (Opțiuni)** sau pe **Copy/Scan Options (Opțiuni copiere/scanare)**.
4. Apăsați pe ▲ sau pe ▼ pentru a selecta [Mărire/Micș.] și apoi apăsați pe **OK**.
5. Apăsați pe ▲ sau pe ▼ pentru a selecta raportul de mărire sau de micșorare dorit și apoi apăsați pe **OK**.
 - Dacă selecțați [Uzual (25-400%)], utilizați tastatura numerică sau apăsați pe ▲ sau pe ▼ pentru a introduce un raport de mărire sau de micșorare cuprins între [25%] și [400%], apoi apăsați pe **OK**.
6. Apăsați pe **Start**.



- [Auto] setează aparatul astfel încât să calculeze raportul de micșorare care se potrivește cel mai bine formatului hârtiei.
- [Auto] este disponibilă numai la utilizarea ADF.



Informații similare

- [Copiere](#)

Realizarea a N în 1 copii cu ajutorul funcției de așezare în pagină

Funcția de copiere N în 1 economisește hârtie prin copierea a două sau a patru pagini ale documentului pe o singură pagină a copiei.



1. Încărcați documentul.
2. Procedați conform uneia dintre metodele de mai jos:
 - Pentru modelele MFC
Apăsați pe  (**COPY (Copiere)**).
Folosiți tastatura pentru a introduce numărul de copii dorit.
 - Pentru modelele DCP
Apăsați pe ▲ sau pe ▼ pentru a introduce numărul de copii dorit.
3. Apăsați pe **Options (Opțiuni)** sau pe **Copy/Scan Options (Opțiuni copiere/scanare)**.
4. Apăsați pe ▲ sau pe ▼ pentru a selecta [Așezare în pagină] și apoi apăsați pe **OK**.
5. Apăsați pe ▲ sau pe ▼ pentru a selecta [Oprit(1 în 1)], [2 în 1 (P)], [2 în 1 (L)], [4 în 1 (P)] sau [4 în 1 (L)] și apoi apăsați pe **OK**.
6. Apăsați pe **Start**.
Dacă ați pus documentul în ADF, aparatul scanează paginile și începe imprimarea.
Dacă utilizați sticla scannerului, mergeți la pasul următor.
7. Repetați pașii următori pentru fiecare pagină a aspectului:
 - Pentru modelele MFC
 - a. După ce aparatul scanează pagina, apăsați pe ▲ pentru a scana pagina următoare.
 - b. Așezați pagina următoare pe sticla scannerului, apoi apăsați pe **OK** pentru a scana pagina.
 - Pentru modelele DCP
După ce aparatul scanează pagina, așezați următoarea pagină pe sticla scannerului și apoi apăsați ▲ pentru a selecta opțiunea [Da].
8. După scanarea tuturor paginilor, apăsați pe ▼ pentru a selecta opțiunea [Nu].



Informații similare

- [Copiere](#)

Sortarea copiilor

Sortați copii multiple. Paginile vor fi stivuite în ordinea în care sunt alimentate, și anume: 1, 2, 3 și așa mai departe.

1. Încărcați documentul.
2. Procedați conform uneia dintre metodele de mai jos:
 - Pentru modelele MFC
Apăsați pe  (**COPY (Copiere)**).
Folosiți tastatura pentru a introduce numărul de copii dorit.
 - Pentru modelele DCP
Apăsați pe ▲ sau pe ▼ pentru a introduce numărul de copii dorit.
3. Apăsați pe **Options (Opțiuni)** sau pe **Copy/Scan Options (Opțiuni copiere/scanare)**.
4. Apăsați pe ▲ sau pe ▼ pentru a selecta [Stivuire/Sort.] și apoi apăsați pe **OK**.
5. Apăsați pe ▲ sau pe ▼ pentru a selecta [Sort.] și apoi apăsați pe **OK**.
6. Apăsați pe **Start**.
Dacă ați pus documentul în ADF, aparatul scanează paginile și începe imprimarea.
Dacă utilizați sticla scannerului, mergeți la pasul următor.
7. Repetați pașii următori pentru fiecare pagină:
 - Pentru modelele MFC
 - a. După ce aparatul scanează pagina, apăsați pe ▲ pentru a scana pagina următoare.
 - b. Puneți pagina următoare pe sticla scannerului, apoi apăsați pe **OK** pentru a scana pagina.
 - Pentru modelele DCP
După ce aparatul scanează pagina, așezați următoarea pagină pe sticla scannerului și apoi apăsați ▲ pentru a selecta opțiunea [Da].
8. După scanarea tuturor paginilor, apăsați pe ▼ pentru a selecta opțiunea [Nu].



Informații similare

- [Copiere](#)

Copierea unui card de identitate

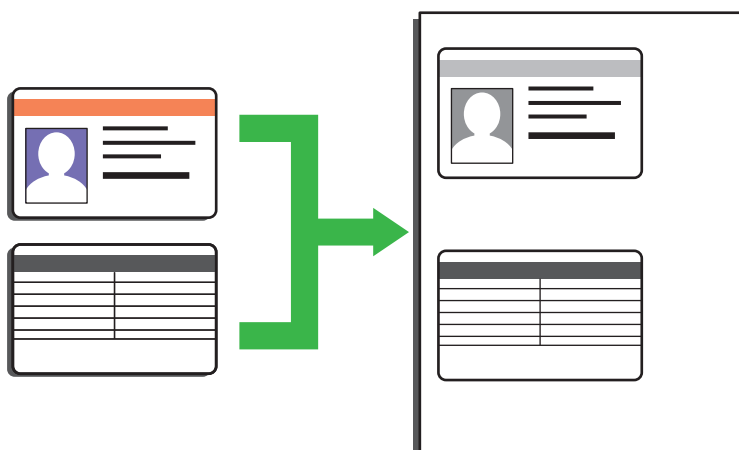

- Puteți copia un act de identitate numai în măsura în care acest lucru este permis de legislația aplicabilă. Mai multe informații detaliate ►► *Ghid de siguranța produsului*

1. (Pentru modelele MFC)

Apăsați pe  (**COPY (Copiere)**).

2. Așezați un act de identitate *cu fața în jos*, lângă colțul din stânga sus al sticlei scannerului.

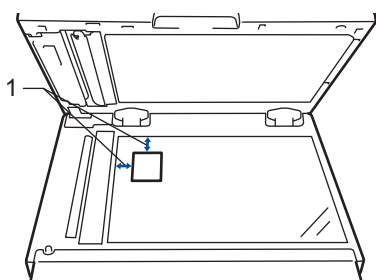

1 4,0 mm sau mai mare (sus, stânga)

3. Apăsați pe **2 in 1 (ID) Copy (2în1 Copiere id)**.

4. Procedați conform uneia dintre metodele de mai jos:

- Pentru modelele MFC
Folosiți tastatura pentru a introduce numărul de copii dorit.
- Pentru modelele DCP
Apăsați pe ▲ sau pe ▼ pentru a introduce numărul de copii dorit.

5. Apăsați pe **Start**.

Aparatul scanează o față a actului de identitate.

6. După ce aparatul a scanat prima față, întoarceți actul de identitate.

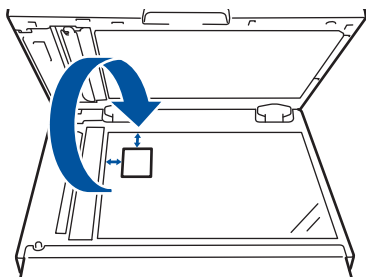

7. Apăsați pe **Start** pentru a scana cealaltă față.



Informații similare

- Copiere

Copierea pe ambele fețe ale hârtiei (copierea față-verso)

Reduceți cantitatea de hârtie folosită prin copierea pe ambele fețe ale hârtiei.

- Trebuie să alegeți un aspect de copiere față-verso dintre următoarele opțiuni înainte de a putea începe copierea față-verso.
- Aspectul documentului original determină aspectul de copiere față-verso pe care ar trebui să-l alegeți.
- Când efectuați manual copii față-verso de la un document față-verso, utilizați geamul scannerului.
- Selectați hârtie de format A4 atunci când utilizați opțiunea de copiere față-verso.

Tip portret

Din față-verso în față-verso

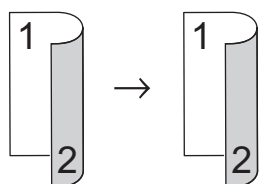

Din 1 față în față-verso întoarsă pe lungime

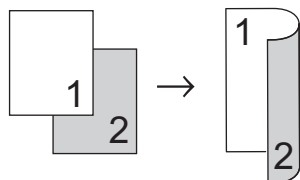

Din 1 față în față-verso întoarsă pe lățime

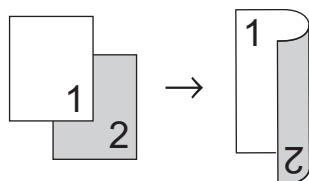

Tip peisaj

Din față-verso în față-verso

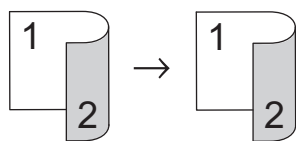

Din 1 față în față-verso întoarsă pe lungime

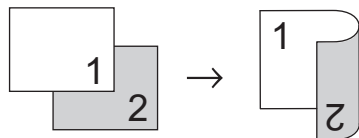

Din 1 față în față-verso întoarsă pe lățime

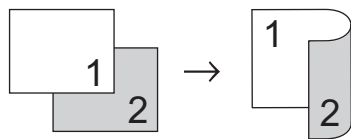

1. Încărcați documentul.
2. Procedați conform uneia dintre metodele de mai jos:
 - Pentru modelele MFC

Apăsați pe  (COPY (Copiere)).

Folosiți tastatura pentru a introduce numărul de copii dorit.

- Pentru modelele DCP

Apăsați pe ▲ sau pe ▼ pentru a introduce numărul de copii dorit.

3. Procedați conform indicațiilor de mai jos:

- Apăsați pe **2-sided (2 fețe)**.
- Apăsați pe **Options (Opțiuni)** sau pe **Copy/Scan Options (Opțiuni copiere/scanare)**.

Apăsați pe ▲ sau pe ▼ pentru a selecta [Față-verso] și apoi apăsați pe **OK**.

4. Apăsați pe ▲ sau pe ▼ pentru a afișa [Aranjare Lg] sau [Aranjare Sc] și apoi apăsați pe **OK**.

5. Selectați Răsturnare pe marginea lungă sau Răsturnare pe marginea scurtă și apoi apăsați pe **OK**.

6. Apăsați pe ▲ sau pe ▼ pentru a afișa [2 fețe → 2 fețe] sau [1față → faț-ver] și apoi apăsați pe **OK**.

NOTĂ

Pentru DCP-B7500D/DCP-B7520DW/MFC-B7710DN/MFC-B7715DW

Dacă selectați opțiunea [2 fețe → 2 fețe], nu veți putea folosi unitatea ADF. Utilizarea sticlei scannerului.

7. Apăsați pe **Start**.

Dacă ați pus documentul în ADF, aparatul scanează paginile și începe imprimarea.

Dacă utilizați sticla scannerului, mergeți la pasul următor.

8. Repetați pașii următori pentru fiecare pagină a aspectului:

- Pentru modelele MFC

După ce aparatul scanează pagina, așezați următoarea pagină pe sticla scannerului și apoi apăsați ▲ pentru a scana pagina.

- Pentru modelele DCP

După ce aparatul scanează pagina, așezați următoarea pagină pe sticla scannerului și apoi apăsați ▲ pentru a selecta opțiunea [Da].

9. Apăsați pe ▼ pentru a selecta opțiunea [Nu].



Informații similare

- [Copiere](#)
-

Opțiuni copiere

Pentru modificarea setărilor de copiere, apăsați pe butonul **Options (Opțiuni)**.

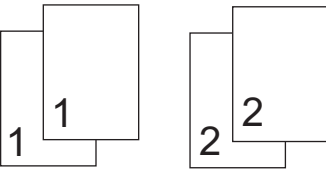
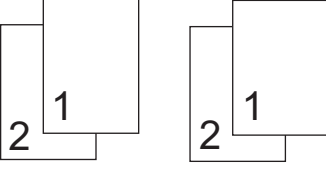
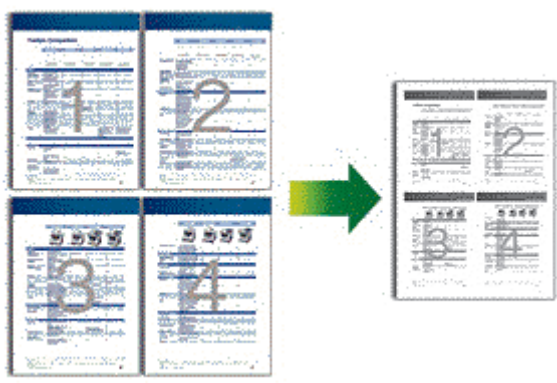
Selecții meniu	Opțiuni
Calitate	Selectați calitatea copiei pentru tipul dvs. de document.
Stivuire/Sort.	<p>Selectați această opțiune pentru a stivui sau sorta copii multiple.</p> <p>Stivuire</p>  <p>Sortare</p> 
Densitate	<p>Măriți luminozitatea pentru a face textul mai deschis.</p> <p>Micșorați luminozitatea pentru a face textul mai întunecat.</p>
Contrast	<p>Măriți contrastul pentru a face o imagine mai clară.</p> <p>Micșorați contrastul pentru a face o imagine mai estompată.</p>
Mărire/Micș.	<p>Selectați un raport de mărire sau de micșorare pentru următoarea copie.</p> <ul style="list-style-type: none"> • Auto setează aparatul astfel încât să calculeze raportul de micșorare care se potrivește cel mai bine formatului hârtiei. (pentru modelele cu ADF) • Dacă selectați Uzual (25-400%), utilizați tastatura numerică sau apăsați pe a sau pe b pentru a introduce un raport de mărire sau de micșorare.
Așezare în pagină	<p>Realizați N în 1 copii.</p> <p>4 în 1</p> 

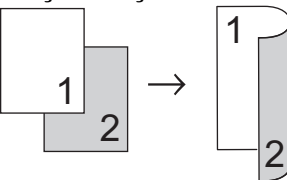
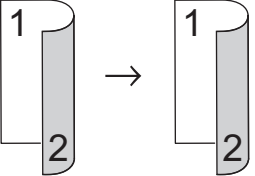
Selecții meniu	Opțiuni
<p>Față-verso (disponibil numai pentru anumite modele)</p>	<p>Selectați această opțiune pentru a copia pe ambele fețe ale hârtiei.</p> <p>1 față → Față-verso</p>  <p>2 față → Față-verso</p> 



Informații similare

- Copiere

Fax

- Trimiterea unui fax
- Recepționarea unui fax
- Operații de voce și numere de fax
- Servicii de telefonie și dispozitive externe
- Rapoarte fax
- PC-FAX

Trimiterea unui fax

- Trimiterea unui fax
- Trimiterea manuală a unui fax
- Trimiterea unui fax la finalul unei conversații
- Trimiterea aceluiași fax la mai mult de un destinatar (difuzare)
- Trimiterea unui fax în timp real
- Trimiterea unui fax la o anumită oră (fax amânat)
- Adăugarea unei pagini de introducere la fax
- Anularea unui fax în curs de trimitere
- Verificarea și anularea unui fax în așteptare
- Opțiuni de fax

Trimiterea unui fax

Modele înrudite: MFC-B7710DN/MFC-B7715DW

1. Apăsați pe  (FAX).
2. Procedați conform uneia dintre metodele de mai jos:
 - Așezați documentul cu *fața în sus* în unitatea ADF.
(În cazul în care trimiteți prin fax mai multe pagini, recomandăm utilizarea ADF.)

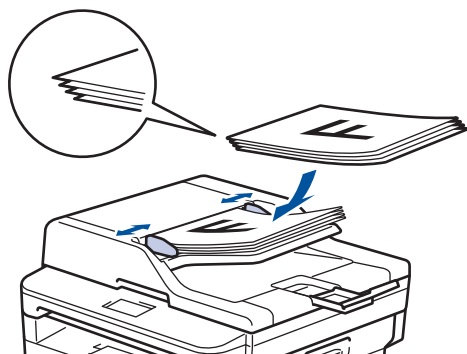

- Așezați documentul cu *fața în jos* pe fereastra de sticlă a scannerului.

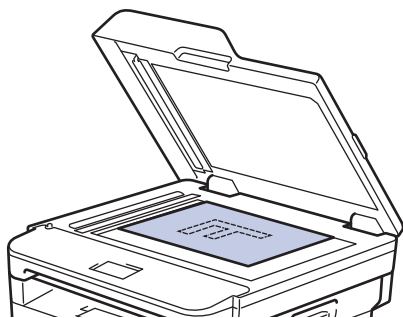

3. Introduceți numărul de fax.

- **Utilizarea tastaturii numerice**

Introduceți numărul de fax utilizând tastatura numerică.



- **Utilizarea butoanelor One Touch**

Selectați un contact stocat pe un buton One Touch.

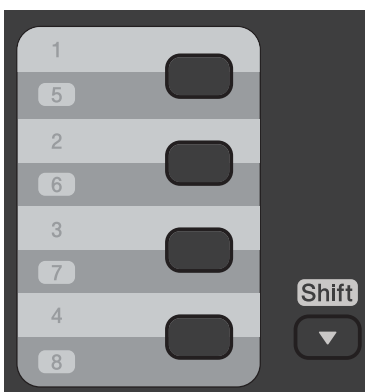

- **Utilizarea codurilor de apelare rapidă**

Introduceți numărul de fax apăsând de două ori pe , apoi introduceți codul de apelare rapidă din trei cifre.

4. Apăsați pe **Start**.

Aparatul scanează și trimite documentul.

Dacă ați așezat un document pe sticla scannerului, urmați instrucțiunile din tabel:

Opțiune	Descriere
Da	Pentru a scana pagina următoare, apăsați pe ▲ pentru a selecta opțiunea Da, apoi puneți pagina următoare pe sticla scannerului. Apăsați pe OK pentru a scana pagina.
Nu (Send)	După ce ați scanat ultima pagină, apăsați pe ▼ pentru a selecta opțiunea Nu (Send) (sau apăsați din nou pe Start). Aparatul trimite documentul.

- Pentru a opri trimiterea faxurilor, apăsați pe **Stop/Exit (Stop/leșire)**.

Informații similare

- [Trimiterea unui fax](#)

Trimiterea manuală a unui fax

Modele înrudite: MFC-B7710DN/MFC-B7715DW

Transmisia manuală vă permite să auziți formarea numărului, faxul care sună și tonul de recepție a faxurilor în timp ce trimiteți un fax.

1. Apăsați pe  (**FAX**).
2. Încărcați documentul.
3. Ridicați din furcă receptorul telefonului extern.
4. Formați numărul de fax pe care doriți să îl apelați.
5. Dacă ați auzit tonul de fax, apăsați pe **Start**.
 - Dacă utilizați sticla scannerului, apăsați pe ▲.
6. Așezați receptorul telefonului extern în furcă.



Informații similare

- [Trimiterea unui fax](#)

Trimiterea unui fax la finalul unei conversații

Modele înrudite: MFC-B7710DN/MFC-B7715DW

La sfârșitul convorbirii puteți trimite un fax interlocutorului înainte de a închide telefonul.

1. Cereți-i destinatarului să aștepte tonurile de fax (semnale sonore) și apoi să apese pe butonul Start înainte de a închide telefonul.
2. Încărcați documentul.
3. Apăsați pe **Start**.
 - Dacă utilizați sticla scannerului, apăsați pe ▲.
4. Așezați receptorul telefonului extern în furcă.



Informații similare

- [Trimiterea unui fax](#)

Trimiterea aceluiași fax la mai mult de un destinatar (difuzare)

Modele înrudite: MFC-B7710DN/MFC-B7715DW

Utilizați funcția de difuzare pentru a trimite același fax la mai multe numere de fax în același timp.

- Același difuzare poate include grupuri, numere din agenda de adrese (numere de apelare One Touch sau de apelare rapidă la anumite modele) și până la 50 de numere formate manual.
- Modele cu ecran LCD cu 2 rânduri
Dacă nu ați utilizat niciun dintre numerele de apelare One Touch sau de apelare rapidă pentru grupuri, puteți difuza faxuri până la maxim 258 de numere diferite.
- Numerele din agenda de adrese (numere de apelare One Touch sau de apelare rapidă la unele modele) trebuie stocate în memoria aparatului înainte de a putea fi utilizate într-o difuzare.
- Și numerele de grup trebuie stocate în memoria aparatului înainte de a putea fi utilizate într-o difuzare. Numerele de grup includ numeroase numere stocate în agenda de adrese (numere de apelare One Touch sau de apelare rapidă la unele modele) pentru formare mai facilă.

1. Apăsați pe  (**FAX**).

2. Încărcați documentul.

3. Introduceți un număr și apăsați pe **OK**.

Puteți utiliza numere de apelare One Touch, de apelare rapidă, de grup și introduse manual de la tastatura numerică.

Repetăți acest pas pentru a introduce toate numerele către care doriți să difuzați.

4. Apăsați pe **Start**.



Informații similare

- [Trimiterea unui fax](#)
 - [Anularea unei difuzări în curs](#)

Anularea unei difuzări în curs

Modele înrudite: MFC-B7710DN/MFC-B7715DW

În timp ce difuzați, puteți anula faxul care este în curs de trimitere sau întreaga activitate de difuzare.

1. Apăsați pe **Menu (Meniu)**.
2. Apăsați pe ▲ sau pe ▼ pentru a afișa opțiunea [Fax] și apoi apăsați pe **OK**.
3. Apăsați pe ▲ sau pe ▼ pentru a afișa opțiunea [Sarcini Ramase] și apoi apăsați pe **OK**.
Ecranul LCD va afișa numărul acțiunii de difuzare urmat de numărul de fax format (de exemplu, [#001123456789]) și de numărul acțiunii de difuzare (de exemplu, [Broadcast#001]).
4. Apăsați pe ▲ sau pe ▼ pentru a afișa numărul de fax care este format sau numărul acțiunii de difuzare, apoi apăsați pe **OK**.
5. Apăsați pe opțiunea indicată în tabel pentru anula sau a ieși din procesul de anulare.

Opțiune	Descriere
▲	Aparatul anulează faxul care este trimis curent.
▼	Aparatul iese din procesul de anulare fără a anula.

Dacă ați anulat faxul care este trimis curent, ecranul LCD vă va întreba dacă doriți să anulați acțiunea de difuzare.

6. Apăsați pe opțiunea indicată în tabel pentru anula acțiunea de difuzare sau pentru a ieși din procesul de anulare.

Opțiune	Descriere
▲	Aparatul anulează acțiunea de difuzare.
▼	Aparatul iese din procesul de anulare fără a anula.

7. Apăsați pe **Stop/Exit (Stop/leșire)**.



Informații similare

- [Trimiterea aceluiași fax la mai mult de un destinatar \(difuzare\)](#)

Trimiterea unui fax în timp real

Modele înrudite: MFC-B7710DN/MFC-B7715DW

Când trimiteți un fax, aparatul scanează documentul în memorie înainte de a-l trimite. Imediat ce linia telefonică este liberă, aparatul începe formarea numărului și trimiterea faxului. Dacă doriți să trimiteți un document important imediat, fără a aștepta ca aparatul să preia documentul scanat din memorie, activați opțiunea [Transmisie în timp real].

- Dacă memoria este plină și trimiteți un fax de la unitatea ADF, aparatul trimite documentul în timp real (chiar dacă [Transmisie în timp real] este setată la [Oprit]). Dacă memoria este plină, faxurile care sunt trimise folosind fereastra de scanare nu vor putea fi trimise dacă nu eliberați o parte din memorie.
- În transmisia în timp real, funcția de reapelare automată nu funcționează când se folosește fereastra de scanare.
- Dacă [Transmisie în timp real] este setat la Activat, opțiunea de scanare a documentelor față-verso nu este disponibilă.

1. Apăsați pe  (FAX).
2. Încărcați documentul.
3. Apăsați pe **Menu (Meniu)**.
4. Apăsați pe ▲ sau pe ▼ pentru a afișa opțiunea [Fax] și apoi apăsați pe **OK**.
5. Apăsați pe ▲ sau pe ▼ pentru a afișa opțiunea [Configurare trimitere] și apoi apăsați pe **OK**.
6. Apăsați pe ▲ sau pe ▼ pentru a afișa opțiunea [Transmisie timp real] și apoi apăsați pe **OK**.
7. Apăsați pe ▲ sau pe ▼ pentru a afișa opțiunea [Pornit], apoi apăsați pe **OK**.
8. Când ați terminat, apăsați pe **Stop/Exit (Stop/leșire)**.
9. Introduceți numărul de fax.
10. Apăsați pe **Start**.



Informații similare

- [Trimiterea unui fax](#)

Trimiterea unui fax la o anumită oră (fax amânat)

Modele înrudite: MFC-B7710DN/MFC-B7715DW

Puteți memora până la 50 de faxuri în memoria aparatului pentru a le trimite în următoarele douăzeci și patru de ore.

1. Apăsați pe  (**FAX**).
2. Încărcați documentul.
3. Apăsați pe **Options (Opțiuni)**.
4. Apăsați pe ▲ sau pe ▼ pentru a afișa opțiunea [Fax programat] și apoi apăsați pe **OK**.
5. Introduceți ora la care doriți ca faxul să fie trimis.
 - Dacă setați [Ceas 12h] pentru setarea [Data și ora], introduceți ora în format de 12 ore și apoi apăsați pe **OK**.
Apăsați pe ▲ sau pe ▼ pentru a afișa opțiunea [AM] sau [PM] și apoi apăsați pe **OK**.
 - Dacă setați [Ceas 24h] pentru setarea [Data și ora], introduceți ora în format de 24 ore și apoi apăsați pe **OK**.
(De exemplu, introduceți 19:45 pentru 7:45 PM.)
6. Introduceți numărul de fax.
7. Apăsați pe **Start**.



- Numărul de pagini pe care le puteți scana în memorie depinde de volumul de date imprimate pe fiecare pagină.



Informații similare

- [Trimiterea unui fax](#)

Adăugarea unei pagini de introducere la fax

Modelele înrudite: MFC-B7710DN/MFC-B7715DW

Puteți adăuga o pagină de introducere la faxul următor sau la fiecare fax transmis.

- Această caracteristică funcționează numai dacă ați programat ID-ul stației.
- Pagina de introducere include ID-ul de stație, un comentariu și numele memorat în agenda de adrese, memoria de Apelare One Touch sau de Apelare rapidă (la unele modele).

1. Apăsați pe  (**FAX**).
2. Încărcați documentul.
3. Apăsați pe **Menu (Meniu)**.
4. Apăsați pe ▲ sau pe ▼ pentru a afișa opțiunea [Fax] și apoi apăsați pe **OK**.
5. Apăsați pe ▲ sau pe ▼ pentru a afișa opțiunea [Configurare trimitere] și apoi apăsați pe **OK**.
6. Apăsați pe ▲ sau pe ▼ pentru a afișa opțiunea [Copertă] și apoi apăsați pe **OK**.
7. Apăsați pe ▲ sau pe ▼ pentru a afișa opțiunea [Setare] și apoi apăsați pe **OK**.
8. Apăsați pe ▲ sau pe ▼ pentru a afișa o opțiune în tabel și apoi apăsați pe **OK**.

Opțiune	Descriere
Pornit	Selectați această opțiune pentru a adăuga o pagină de introducere la faxurile trimise.
Oprit	Selectați această opțiune dacă nu doriți să adăugați o pagină de introducere la faxurile trimise.

9. Dacă ați selectat [Pornit], apăsați pe ▲ sau pe ▼ pentru a afișa opțiunile pentru comentarii, apoi apăsați pe **OK**.
10. Introduceți numărul total de pagini de la tastatura numerică și apoi apăsați pe **OK**.
11. Când ați terminat, apăsați pe **Stop/Exit (Stop/leșire)**.
12. Introduceți numărul de fax.
13. Apăsați pe **Start**.

✓ Informații similare

- [Trimiterea unui fax](#)
 - [Compunerea propriilor comentarii](#)

Compunerea propriilor comentarii

Modele înrudite: MFC-B7710DN/MFC-B7715DW

Puteți configura cel mult două comentarii proprii.

1. Apăsați pe  (**FAX**).
2. Apăsați pe **Menu (Meniu)**.
3. Apăsați pe ▲ sau pe ▼ pentru a afișa opțiunea [Fax] și apoi apăsați pe **OK**.
4. Apăsați pe ▲ sau pe ▼ pentru a afișa opțiunea [Configurare trimitere] și apoi apăsați pe **OK**.
5. Apăsați pe ▲ sau pe ▼ pentru a afișa opțiunea [Copertă] și apoi apăsați pe **OK**.
6. Apăsați pe ▲ sau pe ▼ pentru a afișa opțiunea [Mesaj] și apoi apăsați pe **OK**.
7. Apăsați pe ▲ sau pe ▼ pentru a afișa opțiunea [5] sau [6] pentru stocarea propriului comentariu și apoi apăsați pe **OK**.
8. Introduceți propriul dumneavoastră comentariu cu ajutorul tastaturii numerice și apoi apăsați pe **OK**.
9. Apăsați pe **Stop/Exit (Stop/leșire)**.



Informații similare

- [Adăugarea unei pagini de introducere la fax](#)

Anularea unui fax în curs de trimitere

Modele înrudite: MFC-B7710DN/MFC-B7715DW

1. Apăsați pe **Stop/Exit (Stop/leșire)** în timp ce aparatul formează sau trimite un fax.
2. Apăsați pe o opțiune din tabel pentru a anula sau a continua activitatea de trimitere prin fax în curs.

Opțiune	Descriere
▲	Aparatul anulează acțiunea de trimitere prin fax.
▼	Aparatul iese din proces fără a anula acțiunea de trimitere prin fax.

✓ Informații similare

- [Trimiterea unui fax](#)

Verificarea și anularea unui fax în așteptare

Modele înrudite: MFC-B7710DN/MFC-B7715DW

Puteți anula o activitate de fax înainte de a fi trimis, prin anularea activității de fax în timp ce este stocată și se află în așteptare în memorie.

1. Apăsați pe  (**FAX**).
2. Apăsați pe **Menu (Meniu)**.
3. Apăsați pe ▲ sau pe ▼ pentru a afișa opțiunea [Fax] și apoi apăsați pe **OK**.
4. Apăsați pe ▲ sau pe ▼ pentru a afișa opțiunea [Sarcini Ramase] și apoi apăsați pe **OK**.
Ecranul LCD afișează numărul acțiunilor care așteaptă în memorie pentru a fi trimise.
5. Apăsați pe ▲ sau pe ▼ pentru a afișa acțiunea pe care doriți să o anulați, apoi apăsați pe **OK**.
6. Apăsați pe opțiunile din tabelul următor pentru anula sau a ieși din procesul de anulare.

Opțiune	Descriere
▲	Aparatul anulează acțiunea.
▼	Aparatul iese din procesul de anulare fără a anula.

7. Apăsați pe **Stop/Exit (Stop/Ieșire)**.



Informații similare

- [Trimiterea unui fax](#)

Opțiuni de fax

Pentru a modifica setările de transmitere a unui fax, apăsați pe butonul [Opțiuni].

Opțiune	Descriere
Rezoluție fax	Definiți rezoluția faxurilor transmise. Calitatea faxului poate fi adesea îmbunătățită prin schimbarea rezoluției faxului.
Contrast	Reglați contrastul. Dacă documentul dvs. este foarte luminos sau foarte întunecat, schimbarea contrastului poate îmbunătăți calitatea faxului.
Dim.fereastră scan	Modificați zona de scanare a ferestrei de sticlă a scannerului în funcție de dimensiunea documentului.
Fax programat	Setați ora din zi la care se vor trimite faxurile amânate.
Transmisie timp real	Trimiteți un fax imediat, fără a aștepta ca aparatul să preia documentul scanat din memorie.
Copertă	Configurați aparatul pentru a trimite automat o pagină de însoțire preprogramată.
Mod internaț.	Activați această opțiune dacă aveți probleme la trimiterea faxurilor internaționale.



Informații similare

- [Trimiterea unui fax](#)

Recepționarea unui fax

- [Setările modului de recepție](#)
- [Opțiuni de primire în memorie](#)
- [Preluare fax la distanță](#)

Setările modului de recepție

- Moduri de recepționare – prezentare generală
- Alegerea Modulului de recepție corect
- Setarea numărului de tonuri de sonerie înainte ca aparatul să răspundă (Întârziere în preluarea apelului)
- Setarea duratei tonului de sonerie F/T (sonerie dublă rapidă)
- Setarea Detectare fax
- Reducerea formatului paginii unui fax supradimensionat primit
- Setarea imprimării față-verso pentru faxurile primite
- Setarea marcajului de primire a faxului
- Primirea unui fax la finalul unei conversații telefonice
- Înregistrarea unui număr în lista de blocare

Moduri de recepționare – prezentare generală

Modele înrudite: MFC-B7710DN/MFC-B7715DW

Anumite moduri de primire răspund automat (Modul Numai Fax și modul Fax/Tel). Este posibil să doriți să schimbați întârzierea în preluarea apelului înainte de a utiliza aceste moduri.

Modul Numai fax

([Numai Fax] în meniul aparatului)

Modul Numai fax va răspunde automat fiecărui apel tratându-l ca pe un fax.

Modul Fax/Tel

([Fax/Tel] în meniul aparatului)

Modul Fax/Tel vă ajută să gestionați apelurile primite, recunoscând dacă acestea sunt apeluri fax sau vocale și tratându-le într-unul din modurile următoare:

- Faxurile sunt recepționate automat.
- Apelurile vocale încep cu o sonerie F/T care vă indică să preluați apelul. Soneria F/T este o pseudo-sonerie/sonerie rapidă dublă produsă de aparatul dumneavoastră.

Modul Manual

([Manual] în meniul aparatului)

Pentru a primi un fax în modul Manual, ridicați receptorul telefonului extern conectat la aparat.

Când ați auzit tonurile de fax (scurte semnale sonore care se repetă), apăsați pe butoanele din tabel pentru a recepționa un fax. Utilizați funcția Detectare fax pentru a recepționa faxuri atunci când ridicați un receptor de pe aceeași linie cu aparatul.

Modele aplicabile	Pentru a recepționa faxul
Toate modelele MFC	Start și apoi ▼

Modul TAD extern

([TAD Extern] în meniul aparatului)

Modul TAD extern permite unui dispozitiv robot extern să vă gestioneze apelurile primite.

Apelurile primite vor fi gestionate astfel:

- Faxurile sunt recepționate automat.
- Apelanții vocali pot înregistra un mesaj pe TAD extern.



Informații similare

- [Setările modului de recepție](#)

Alegerea Modulului de recepție corect

Modele înrudite: MFC-B7710DN/MFC-B7715DW

Trebuie să alegeți un mod de recepție în funcție de dispozitivele externe și serviciile de telefonie de care dispuneți pe linia respectivă.

În mod implicit, aparatul va recepționa automat orice fax trimis către acesta. Diagrama de mai jos vă va ajuta să selectați modul corect.

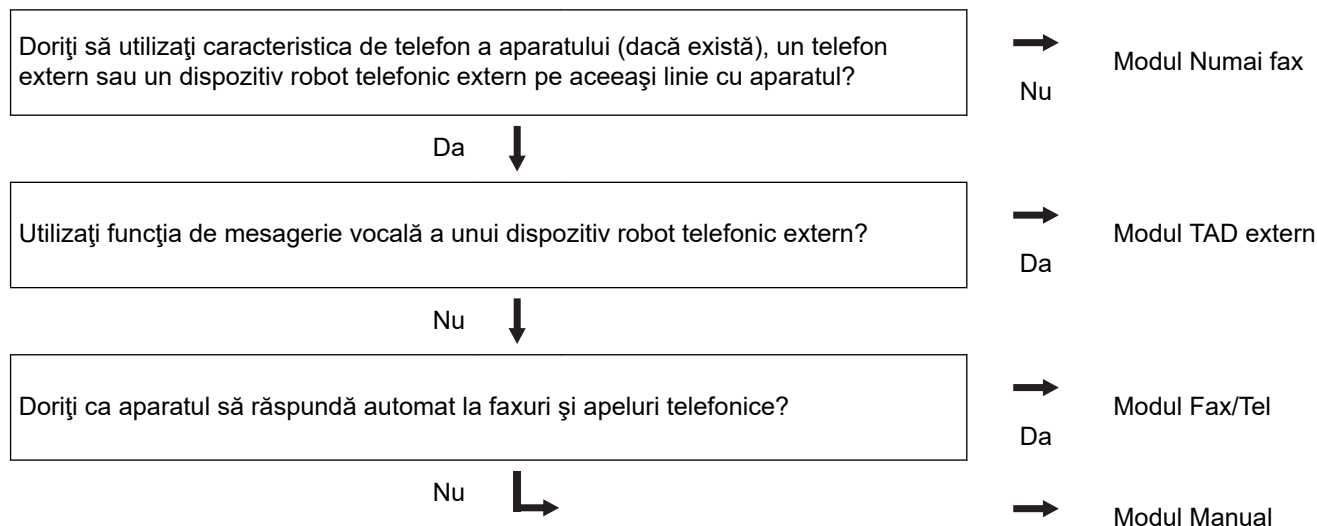

1. Apăsați pe  (**FAX**).
2. Apăsați pe **Menu (Meniu)**.
3. Apăsați pe ▲ sau pe ▼ pentru a afișa opțiunea [Fax] și apoi apăsați pe **OK**.
4. Apăsați pe ▲ sau pe ▼ pentru a afișa opțiunea [Setare Primire] și apoi apăsați pe **OK**.
5. Apăsați pe ▲ sau pe ▼ pentru a afișa opțiunea [Mod primire] și apoi apăsați pe **OK**.
6. Apăsați pe ▲ sau pe ▼ pentru a selecta opțiunea [Numai Fax], [Fax/Tel], [TAD Extern] sau [Manual] și apoi apăsați pe **OK**.
7. Apăsați pe **Stop/Exit (Stop/leșire)**.

Informații similare

- [Setările modului de recepție](#)

Subiecte conexe:

- [Probleme legate de fax și de telefon](#)

Setarea numărului de tonuri de sonerie înainte ca aparatul să răspundă (Întârziere în preluarea apelului)

Modele înrudite: MFC-B7710DN/MFC-B7715DW

Când cineva apelează aparatul dumneavoastră, veți auzi un sunet de sonerie de telefon normal. Numărul de semnale de apel este definit în opțiunea Întârziere preluare apeluri.

- Setarea Întârziere preluare apeluri setează numărul de semnale de apel emise de aparat înainte de a răspunde în modul Numai Fax sau Fax/Tel.
- Dacă dispuneți de telefoane externe sau telefoane extensie pe aceeași linie cu aparatul, selectați numărul maxim de semnale de apel.

1. Apăsați pe  (FAX).
2. Apăsați pe **Menu (Meniu)**.
3. Apăsați pe ▲ sau pe ▼ pentru a afișa opțiunea [Fax] și apoi apăsați pe **OK**.
4. Apăsați pe ▲ sau pe ▼ pentru a afișa opțiunea [Setare Primire], apoi apăsați pe **OK**.
5. Apăsați pe ▲ sau pe ▼ pentru a afișa opțiunea [Întârz. răspuns] și apoi apăsați pe **OK**.
6. Apăsați pe ▲ sau pe ▼ pentru a selecta de câte ori doriți să sune linia înainte ca aparatul să răspundă, apoi apăsați pe **OK**.
7. Apăsați pe **Stop/Exit (Stop/leșire)**.



Dacă selectați [00], aparatul va răspunde imediat și linia nu va suna deloc (opțiune disponibilă numai pentru anumite țări).



Informații similare

- [Setările modului de recepție](#)

Subiecte conexe:

- [Probleme legate de fax și de telefon](#)

Setarea duratei tonului de sonerie F/T (sonerie dublă rapidă)

Modele înrudite: MFC-B7710DN/MFC-B7715DW

Când setați modul de recepție la Fax/Tel, dacă apelul este un fax, aparatul îl va primi automat. Totuși, dacă este vorba despre un apel vocal, aparatul va activa soneria F/T (soneria dublă rapidă) pe perioada setată pentru opțiunea Durata tonului de sonerie F/T. Când auziți soneria F/T, înseamnă că aveți un apel vocal pe linie.

- Caracteristica Durată sonerie F/T funcționează atunci când setați modul Fax/Tel ca mod de recepționare.

Întrucât soneria F/T este emisă de aparat, telefoanele extensie și telefoanele externe nu sună; totuși, puteți răspunde apelului de la orice telefon.

1. Apăsați pe  (**FAX**).
2. Apăsați pe **Menu (Meniu)**.
3. Apăsați pe ▲ sau pe ▼ pentru a afișa opțiunea [Fax] și apoi apăsați pe **OK**.
4. Apăsați pe ▲ sau pe ▼ pentru a afișa opțiunea [Setare Primire], apoi apăsați pe **OK**.
5. Apăsați pe ▲ sau pe ▼ pentru a afișa opțiunea [Oră sonerie F/T] și apoi apăsați pe **OK**.
6. Apăsați pe ▲ sau pe ▼ pentru a afișa cât timp va suna aparatul pentru a vă alerta că aveți un apel voce, apoi apăsați pe **OK**.
7. Apăsați pe **Stop/Exit (Stop/leșire)**.



Chiar dacă apelantul închide în timpul funcționării pseudo-soneriei duble, aparatul continuă să sune în intervalul de timp setat.



Informații similare

- [Setările modului de recepție](#)

Setarea Detectare fax

Modele înrudite: MFC-B7710DN/MFC-B7715DW

Dacă opțiunea Detectare fax este activă: Aparatul recepționează un apel fax în mod automat, chiar dacă răspundeți la apel. Atunci când observați mesajul [Primire] pe ecranul LCD sau atunci când auziți un cîrîpît în receptorul pe care îl folosiți, așezați receptorul în furcă. Aparatul va face restul.

Dacă funcția Detectare fax este dezactivată: Dacă sunteți lângă aparat și răspundeți la un apel fax ridicând receptorul, apăsați pe butoanele din tabelul următor pentru a recepționa faxul. Dacă ați răspuns de la un telefon de interior sau de la un telefon extern, apăsați pe *51.

Modele aplicabile	Pentru a recepționa faxul
MFC-B7710DN/MFC-B7715DW	Start și apoi ▼



- Dacă această funcție este setată la [Pornit], dar aparatul nu vă face legătura cu un apel fax când ridicați receptorul unui telefon extensie sau al unui telefon extern, apăsați codul de activare la distanță *51.
- Dacă expediați faxuri de la un computer de pe aceeași linie telefonică, iar aparatul le interceptează, setați opțiunea Detectare fax la [Oprit].

1. Apăsați pe  (FAX).
2. Apăsați pe **Menu (Meniu)**.
3. Apăsați pe ▲ sau pe ▼ pentru a afișa opțiunea [Fax] și apoi apăsați pe **OK**.
4. Apăsați pe ▲ sau pe ▼ pentru a afișa opțiunea [Setare Primire], apoi apăsați pe **OK**.
5. Apăsați pe ▲ sau pe ▼ pentru a afișa opțiunea [Detectează Fax] și apoi apăsați pe **OK**.
6. Apăsați pe ▲ sau pe ▼ pentru a afișa opțiunea [Pornit] (sau [Oprit]) și apoi apăsați pe **OK**.
7. Apăsați pe **Stop/Exit (Stop/leșire)**.



Informații similare

- [Setările modului de recepție](#)

Reducerea formatului paginii unui fax supradimensionat primit

Modele înrudite: MFC-B7710DN/MFC-B7715DW

Dacă activați funcția de reducere automată, aparatul micșorează fiecare pagină a unui fax primit astfel încât să se potrivească pe hârtie. Aparatul calculează rata de reducere prin utilizarea formatului paginii faxului și a setării dumneavoastră pentru format.

1. Apăsați pe  (FAX).
2. Apăsați pe **Menu (Meniu)**.
3. Apăsați pe ▲ sau pe ▼ pentru a afișa opțiunea [Fax] și apoi apăsați pe **OK**.
4. Apăsați pe ▲ sau pe ▼ pentru a afișa opțiunea [Setare Primire], apoi apăsați pe **OK**.
5. Apăsați pe ▲ sau pe ▼ pentru a afișa opțiunea [Reducere auto.] și apoi apăsați pe **OK**.
6. Apăsați pe ▲ sau pe ▼ pentru a afișa opțiunea [Pornit] (sau [Oprit]) și apoi apăsați pe **OK**.
7. Apăsați pe **Stop/Exit (Stop/leșire)**.

Informații similare

- [Setările modului de recepție](#)

Setarea imprimării față-verso pentru faxurile primite

Modele înrudite: MFC-B7710DN/MFC-B7715DW

Aparatul dumneavoastră imprimă faxurile primite pe ambele părți ale hârtiei atunci când [Față-verso] este setat la [Pornit].

- Utilizați hârtie de format A4 (60 – 105 g/m²) pentru această funcție.
- Dacă imprimarea față-verso este activată, faxurile primite sunt micșorate automat în funcție de dimensiunea hârtiei din tava de hârtie.

1. Apăsați pe  (FAX).
2. Apăsați pe **Menu (Meniu)**.
3. Apăsați pe ▲ sau pe ▼ pentru a afișa opțiunea [Fax] și apoi apăsați pe **OK**.
4. Apăsați pe ▲ sau pe ▼ pentru a afișa opțiunea [Setare Primire], apoi apăsați pe **OK**.
5. Apăsați pe ▲ sau pe ▼ pentru a afișa opțiunea [Față-verso] și apoi apăsați pe **OK**.
6. Apăsați pe ▲ sau pe ▼ pentru a afișa opțiunea [Pornit] (sau [Oprit]) și apoi apăsați pe **OK**.
7. Apăsați pe **Stop/Exit (Stop/leșire)**.



Informații similare

- [Setările modului de recepție](#)

Setarea marcajului de primire a faxului

Modele înrudite: MFC-B7710DN/MFC-B7715DW

Puteți seta aparatul să imprime data și ora primirii în partea superioară din centrul fiecărei pagini de fax primite.

- Asigurați-vă că ați setat data și ora curentă pe aparat.

1. Apăsați pe  (**FAX**).
2. Apăsați pe **Menu (Meniu)**.
3. Apăsați pe ▲ sau pe ▼ pentru a afișa opțiunea [Fax] și apoi apăsați pe **OK**.
4. Apăsați pe ▲ sau pe ▼ pentru a afișa opțiunea [Setare Primire], apoi apăsați pe **OK**.
5. Apăsați pe ▲ sau pe ▼ pentru a afișa opțiunea [Mrcj retrnsm fax] și apoi apăsați pe **OK**.
6. Apăsați pe ▲ sau pe ▼ pentru a afișa opțiunea [Pornit] (sau [Oprit]) și apoi apăsați pe **OK**.
7. Apăsați pe **Stop/Exit (Stop/leșire)**.



Informații similare

- [Setările modului de recepție](#)

Primirea unui fax la finalul unei conversații telefonice

Modele înrudite: MFC-B7710DN/MFC-B7715DW

Dacă vorbiți la telefonul conectat la aparatul Brother și interlocutorul vorbește deja la un telefon conectat la faxul său, la finalul conversației interlocutorul vă poate trimite un fax înainte ca amândoi să încheiați apelul.

Unitatea ADF a aparatului trebuie să fie goală.

1. Rugați interlocutorul să așeze documentul în aparatul său și să apese butonul Start sau Trimitere.
2. Când auziți tonurile CNG (semnale sonore ce se repetă lent), apăsați pe **Start**.
3. Apăsați pe ▼ pentru a recepționa un fax.
4. Așezați receptorul extern în furcă.

✓ Informații similare

- [Setările modului de recepție](#)

Înregistrarea unui număr în lista de blocare

Modele înrudite: MFC-B7710DN/MFC-B7715DW

Dacă nu doriți să primiți faxuri sau apeluri de la anumite numere, înregistrați numerele respective în lista apelanților blocați. Aparatul poate înregistra până la 100 de numere de fax sau de telefon din memoria cu identificatoarele apelanților.

- Trebuie să solicitați serviciul de identificare a apelanților de la compania de telefonie locală.
- Numărul pe care doriți să-l înregistrați trebuie să fie stocat în memoria cu identificatoarele apelanților. Funcția ID apelant nu este disponibilă în anumite țări.

1. Apăsați pe  (**FAX**).
2. Apăsați pe **Menu (Meniu)**.
3. Apăsați pe ▲ sau pe ▼ pentru a afișa opțiunea [Fax] și apoi apăsați pe **OK**.
4. Apăsați pe ▲ sau pe ▼ pentru a afișa opțiunea [Fax împ. cor. nedorite] și apoi apăsați pe **OK**.
5. Apăsați pe ▲ sau pe ▼ pentru a afișa opțiunea [Înregistrare] și apoi apăsați pe **OK**.
Aparatul afișează numerele din memoria cu identificatoarele apelanților.



- Pentru a șterge numărul, apăsați ▲ și apoi apăsați pe **OK**.
- Pentru a imprima lista de apelanți blocați, selectați [Imprimare raport] și apăsați pe **OK**. Urmați meniurile afișate pe ecran.

6. Apăsați pe ▲ sau pe ▼ pentru a afișa numărul dorit, apoi apăsați pe **OK**.
7. Apăsați pe ▲ pentru a înregistra numărul.



Pentru a reveni fără a înregistra numărul, apăsați pe ▼.

8. Apăsați pe **Stop/Exit (Stop/leșire)**.



Informații similare

- [Setările modului de recepție](#)

Opțiuni de primire în memorie

Modele înrudite: MFC-B7710DN/MFC-B7715DW

Utilizați opțiunile de primire în memorie pentru a direcționa faxurile primite atunci când nu sunteți lângă aparat. Puteți folosi o singură opțiune de primire în memorie la un moment dat.

Primirea în memorie poate fi setată pe:

- Redirecționare fax
 - Stocare fax
 - Recepție PC-Fax
 - Dezactivat
-
- [Redirecționarea automată a faxurilor primite către un alt aparat](#)
 - [Stocarea faxurilor primite în memoria aparatului](#)
 - [Schimbarea opțiunilor de Recepție în memorie](#)
 - [Dezactivarea Recepție în memorie](#)
 - [Imprimarea unui fax stocat în memoria aparatului](#)
 - [Utilizați Recepție PC-Fax pentru a transfera faxurile primite pe calculator \(numai pentru Windows\)](#)

Redirecționarea automată a faxurilor primite către un alt aparat

Modele înrudite: MFC-B7710DN/MFC-B7715DW

Utilizați funcția Redirecționare fax pentru a redirecționa automat faxurile primite către un alt aparat.

1. Apăsați pe **Menu (Meniu)**.
2. Apăsați pe ▲ sau pe ▼ pentru a afișa opțiunea [Fax] și apoi apăsați pe **OK**.
3. Apăsați ▲ sau ▼ pentru a afișa opțiunea [Primire în mem] și apoi apăsați **OK**.
4. Apăsați pe ▲ sau pe ▼ pentru a afișa opțiunea [Forward/Stoc] și apoi apăsați pe **OK**.
5. Apăsați pe ▲ sau pe ▼ pentru a afișa opțiunea [Fax Redirection.] și apoi apăsați pe **OK**.
Ecranul LCD vă va cere să introduceți numărul de fax către care doriți să redirecționați faxurile.
6. Introduceți numărul de redirecționare folosind tastatura numerică (până la 20 de cifre), un buton One Touch sau  și codul din trei cifre, apoi apăsați pe **OK**.



- Dacă ați stocat un grup pe o tastă One Touch sau într-un cod de apelare rapidă, faxurile vor fi redirecționate către mai multe numere de fax.

7. Apăsați pe ▲ sau pe ▼ pentru a selecta activarea sau dezactivarea setării Imprimare de rezervă.
8. Apăsați pe **Stop/Exit (Stop/leșire)**.



Informații similare

- [Opțiuni de primire în memorie](#)

Stocarea faxurilor primite în memoria aparatului

Modele înrudite: MFC-B7710DN/MFC-B7715DW

Utilizați funcția de stocare a faxurilor pentru a salva faxurile recepționate în memoria aparatului. Regăsiți mesajele de fax stocate de la aparatul dumneavoastră de fax atunci când vă aflați într-o altă locație, folosind comenzile de recuperare la distanță. Aparatul va imprima o copie de rezervă pentru fiecare fax stocat.

1. Apăsați pe **Menu (Meniu)**.
2. Apăsați pe ▲ sau pe ▼ pentru a afișa opțiunea [Fax] și apoi apăsați pe **OK**.
3. Apăsați ▲ sau ▼ pentru a afișa opțiunea [Primire în mem] și apoi apăsați **OK**.
4. Apăsați pe ▲ sau pe ▼ pentru a afișa opțiunea [Forward/Stoc] și apoi apăsați pe **OK**.
5. Apăsați pe ▲ sau pe ▼ pentru a afișa opțiunea [Stocare Fax] și apoi apăsați pe **OK**.
6. Apăsați pe **Stop/Exit (Stop/leșire)**.

✓ Informații similare

- [Opțiuni de primire în memorie](#)

Schimbarea opțiunilor de Recepție în memorie

Modele înrudite: MFC-B7710DN/MFC-B7715DW

Dacă în memoria aparatului sunt faxuri recepționate și modificați setările definite pentru Recepție în memorie, pe ecranul LCD va fi afișată una dintre următoarele întrebări:

Dacă faxurile primite au fost deja imprimate, ecranul LCD afișează [Sterg Toate Doc?]

- Procedați conform indicațiilor de mai jos:
 - Dacă apăsați pe ▲, faxurile din memorie vor fi șterse înainte de a se modifica setarea.
 - Dacă apăsați pe ▼, faxurile din memorie nu vor fi șterse și setarea va rămâne nemodificată.

Dacă în memorie se găsesc faxuri care nu au fost imprimate, ecranul LCD afișează [Tipăriți toate faxurile?]

- Procedați conform indicațiilor de mai jos:
 - Dacă apăsați pe ▲, faxurile din memorie vor fi imprimate înainte de a se modifica setarea. Dacă a fost deja imprimată o copie de rezervă, aceasta nu va fi imprimată din nou.
 - Dacă apăsați pe ▼, faxurile din memorie nu vor fi imprimate și setarea va rămâne nemodificată.

Dacă faxurile primite sunt lăsate în memoria aparatului atunci când treceți la [Primire PC Fax] de la o altă opțiune (cum ar fi [Fax Redirection.] sau [Stocare Fax]).

- Selectați [<USB>] sau numele computerului, dacă sunteți într-o rețea, apoi apăsați pe **OK**.

Ecranul LCD afișează:

[Trimit Fax laPC?]

- Dacă apăsați pe ▲, faxurile din memorie vor fi trimise la computerul dumneavoastră înainte de a se modifica setarea. Veți fi întrebăți dacă doriți să activați opțiunea Imprimare copie de rezervă.
- Dacă apăsați pe ▼, faxurile din memorie nu vor fi șterse și setarea va rămâne nemodificată.



Informații similare

- [Opțiuni de primire în memorie](#)

Dezactivarea Recepție în memorie

Modele înrudite: MFC-B7710DN/MFC-B7715DW

Dezactivați Recepție în memorie dacă nu doriți ca aparatul să salveze sau să transfere faxurile primite.

1. Apăsați pe **Menu (Meniu)**.
2. Apăsați pe ▲ sau pe ▼ pentru a afișa opțiunea [Fax] și apoi apăsați pe **OK**.
3. Apăsați ▲ sau ▼ pentru a afișa opțiunea [Primire în mem] și apoi apăsați **OK**.
4. Apăsați pe ▲ sau pe ▼ pentru a afișa opțiunea [Forward/Stoc] și apoi apăsați pe **OK**.
5. Apăsați pe ▲ sau pe ▼ pentru a afișa opțiunea [Oprit] și apoi apăsați pe **OK**.



Ecranul LCD afișează opțiuni dacă există încă faxuri recepționate în memoria aparatului.

6. Apăsați pe **Stop/Exit (Stop/leșire)**.



Informații similare

- [Opțiuni de primire în memorie](#)

Imprimarea unui fax stocat în memoria aparatului

Modele înrudite: MFC-B7710DN/MFC-B7715DW

Dacă ați selectat [Stocare Fax], puteți imprima un fax din memorie dacă vă aflați la aparat.

1. Apăsați pe **Menu (Meniu)**.
2. Apăsați pe ▲ sau pe ▼ pentru a afișa opțiunea [Fax] și apoi apăsați pe **OK**.
3. Apăsați ▲ sau ▼ pentru a afișa opțiunea [Primire în mem] și apoi apăsați **OK**.
4. Apăsați pe ▲ sau pe ▼ pentru a afișa opțiunea [Imprima Docum.] și apoi apăsați pe **OK**.
5. Apăsați pe **Start**.
6. Apăsați pe **Stop/Exit (Stop/leșire)**.



Informații similare

- [Opțiuni de primire în memorie](#)

Subiecte conexe:

- [Mesaje de eroare și de întreținere](#)

Utilizați Recepție PC-Fax pentru a transfera faxurile primite pe calculator (numai pentru Windows)

Modele înrudite: MFC-B7710DN/MFC-B7715DW

Activați caracteristica de Recepție PC-Fax, stocați automat faxurile primite în memoria aparatului, apoi trimiteți-le la calculator. Folosiți calculatorul pentru a vizualiza și stoca aceste faxuri.

Pentru a transfera faxurile primite către computer, trebuie ca software-ul Recepție PC-FAX să ruleze pe computer.

Chiar dacă ați oprit computerul (noaptea sau în weekend, de exemplu), aparatul recepționează și stochează faxurile în memorie.

Când veți porni computerul și software-ul Recepționare PC-FAX rulează, aparatul va transfera în mod automat faxurile pe computer.

De asemenea, dacă ați selectat [Print Rezerv:On], aparatul va imprima faxul.

1. Apăsați pe  (FAX).
2. Apăsați pe **Menu (Meniu)**.
3. Apăsați pe ▲ sau pe ▼ pentru a afișa opțiunea [Fax] și apoi apăsați pe **OK**.
4. Apăsați ▲ sau ▼ pentru a afișa opțiunea [Primire în mem] și apoi apăsați **OK**.
5. Apăsați pe ▲ sau pe ▼ pentru a afișa opțiunea [Primire PC Fax] și apoi apăsați pe **OK**.



- Funcția Recepție PC-FAX nu este disponibilă pe sistemele de operare Mac.
- Dacă recepționați un mesaj de eroare, iar aparatul nu poate imprima faxurile din memorie, puteți folosi această setare pentru a vă transfera faxurile pe computer.

6. Apăsați pe ▲ sau pe ▼ pentru a afișa [Pornit] și apoi apăsați pe **OK**.
7. Apăsați pe **OK**.
8. Apăsați pe ▲ sau ▼ pentru a afișa [<USB>] sau numele computerului, apoi apăsați pe **OK**.
9. Apăsați pe ▲ sau pe ▼ pentru a afișa [Pornit] sau [Oprit] pentru setarea Imprimare copie de rezervă și apoi apăsați pe **OK**.
10. Apăsați pe **Stop/Exit (Stop/leșire)**.



Informații similare

- [Opțiuni de primire în memorie](#)

Preluare fax la distanță

Utilizați funcția de preluare a faxurilor la distanță pentru a apela aparatul de la orice telefon digital sau aparat fax și utilizați codul de acces la distanță și comenzile la distanță pentru a prelua mesajele fax.

- [Setarea unui cod de acces la distanță](#)
- [Utilizarea propriului cod de acces la distanță](#)
- [Comenzi de recepționare de la distanță](#)
- [Direcționarea la distanță a faxurilor](#)
- [Schimbarea numărului de redirectionare a faxurilor](#)

Setarea unui cod de acces la distanță

Modele înrudite: MFC-B7710DN/MFC-B7715DW

Setați un cod de acces la distanță pentru a accesa și a controla aparatul Brother chiar dacă nu sunteți lângă acesta.

Înainte de a putea utiliza caracteristicile de acces de la distanță și de recuperare de la distanță, trebuie să configurați propriul cod. Codul implicit din fabrică este codul inactiv (---*).

1. Apăsați pe **Menu (Meniu)**.
2. Apăsați pe ▲ sau pe ▼ pentru a afișa opțiunea [Fax] și apoi apăsați pe **OK**.
3. Apăsați ▲ sau ▼ pentru a afișa opțiunea [Primire în mem] și apoi apăsați **OK**.
4. Apăsați pe ▲ sau pe ▼ pentru a afișa opțiunea [Acces la Dist.] și apoi apăsați pe **OK**.
5. Introduceți un cod din trei cifre, folosind numere de la **0** la **9**, ***** sau **#** utilizând tastatura numerică și apoi apăsați pe **OK**.



- Pentru a dezactiva codul, apăsați pe **Clear (Șterge)** pentru a șterge codul din trei cifre în acest pas. Apoi, apăsați pe **OK**.
- Nu puteți modifica presetarea *.
- NU utilizați același cod pe care îl folosiți ca și Cod de activare de la distanță (*51) sau ca și Cod de dezactivare de la distanță (#51).

6. Apăsați pe **Stop/Exit (Stop/leșire)**.



Informații similare

- [Preluare fax la distanță](#)

Utilizarea propriului cod de acces la distanță

Modele înrudite: MFC-B7710DN/MFC-B7715DW

1. Formați numărul de fax de pe un telefon sau de pe un alt aparat fax utilizând serviciul de ton digital.
2. Când aparatul răspunde, introduceți imediat codul de acces de la distanță (trei cifre urmate de *).
3. Aparatul semnalează dacă a primit mesaje:
 - Un semnal sonor lung - mesaje fax
 - Niciun semnal sonor - nu există mesaje
4. Atunci când aparatul emite două semnale sonore scurte, introduceți o comandă.
 - Aparatul închide dacă așteptați mai mult de 30 de secunde pentru introducerea unei comenzi.
 - Aparatul emite trei semnale sonore dacă introduceți o comandă nevalidă.
5. Apăsați pe 9 0 pentru a reseta aparatul când ați terminat.
6. Așezați receptorul în furcă.
 - Este posibil ca această funcție să nu fie disponibilă în unele țări sau să nu fie acceptată de compania de telefonie locală.



Informații similare

- [Preluare fax la distanță](#)

Comenzi de recepționare de la distanță

Modele înrudite: MFC-B7710DN/MFC-B7715DW

Utilizați comenzile de la distanță din acest tabel pentru a accesa comenzile și opțiunile de fax atunci când nu sunteți lângă aparatul Brother. Când apăsați aparatul și introduceți codul de acces la distanță (trei cifre urmate de *), sistemul va emite două semnale sonore scurte, iar dumneavoastră trebuie să introduceți o comandă de la distanță (coloana 1), urmată de una dintre opțiunile (coloana 2) aferente comenzii respective.

Comenzi de la distanță	Opțiuni	Detalii operare
95	Modificarea setărilor de redirecționare sau de stocare a faxurilor	
	1 OPRITĂ	Puteți selecta <i>Oprit</i> după ce v-ați recepționat sau șters toate mesajele.
	2 Redirecționarea faxurilor	Un semnal sonor lung confirmă acceptarea modificării. Dacă se aud trei semnale sonore scurte, nu puteți efectua o modificare din cauza lipsei unei configurări (de exemplu, nu a fost înregistrat un număr de redirecționare a faxurilor). Puteți înregistra un număr către care să fie retransmis un fax prin introducerea cifrei 4. După ce înregistrați numărul, funcția de retransmitere a faxului va funcționa.
	4 Număr de redirecționare a faxurilor	
6 Memorare fax		
96	Recuperarea unui fax	
	2 Primirea tuturor faxurilor	Introduceți numărul unui aparat de fax la distanță care să recepționeze mesajele fax stocate.
	3 Ștergerea faxurilor din memorie	Dacă auziți un semnal sonor lung, mesajele fax au fost șterse din memorie.
97	Verificarea stării de primire	
	1 Fax	Verificați dacă aparatul a recepționat faxuri. Dacă da, veți auzi un semnal sonor lung. Dacă nu, veți auzi trei semnale sonore scurte.
98	Modificarea modului de primire	
	1 TAD extern	Un semnal sonor lung confirmă acceptarea modificării.
	2 Fax/Tel	
3 Numai Fax		
90	leșire	Apăsați 9 0 pentru a opri recepția la distanță. Așteptați semnalul sonor lung, apoi puneți receptorul în furcă.



Informații similare

- [Preluare fax la distanță](#)

Direcționarea la distanță a faxurilor

Modele înrudite: MFC-B7710DN/MFC-B7715DW

Apelați aparatul Brother de pe orice telefon sau fax digital pentru a direcționa faxurile primite pe un alt aparat.

Trebuie să activați funcția de stocare fax pentru a utiliza această caracteristică.

1. Apelați numărul dumneavoastră de fax.
2. Când aparatul răspunde, introduceți codul de acces de la distanță (trei cifre urmate de *). Dacă auziți un semnal sonor lung, aveți mesaje.
3. Dacă auziți două semnale sonore scurte, apăsați 9 6 2.
4. Așteptați până când auziți un semnal sonor lung și apoi utilizați tastatura numerică pentru a introduce numărul aparatului fax aflat la distanță către care doriți să fie trimise mesajele fax, urmat de # # (cel mult 20 de cifre).



Nu puteți utiliza * și # ca numere de apelare. Totuși, apăsați # dacă doriți să introduceți o pauză.

5. Închideți după ce auziți aparatul emițând un semnal sonor. Aparatul dumneavoastră va apela celălalt aparat de fax, care va imprima apoi mesajele dumneavoastră de fax.



Informații similare

- [Preluare fax la distanță](#)

Schimbarea numărului de redirecționare a faxurilor

Modele înrudite: MFC-B7710DN/MFC-B7715DW

Puteți schimba numărul de redirecționare a faxurilor de la un alt telefon sau aparat de fax digital.

1. Apelați numărul dumneavoastră de fax.
2. Când aparatul răspunde, introduceți codul de acces de la distanță (trei cifre urmate de *). Dacă auziți un semnal sonor lung, aveți mesaje.
3. Dacă auziți două semnale sonore scurte, apăsați 9 5 4.
4. Așteptați până când auziți un semnal sonor lung, introduceți noul număr (până la 20 de cifre) al aparatului fax aflat la distanță către care doriți să fie redirecționate mesajele fax folosind tastatura numerică, apoi introduceți # #.

Veți auzi un semnal sonor lung.



Nu puteți utiliza * și # ca numere de apelare. Totuși, apăsați # dacă doriți să introduceți o pauză.

5. Când auziți două semnale sonore scurte, apăsați 9 0 pentru a opri accesul de la distanță când ați terminat.
6. Închideți după ce auziți aparatul emițând un semnal sonor.



Informații similare

- [Preluare fax la distanță](#)

Operații de voce și numere de fax

- [Operațiuni de voce](#)
- [Formarea unui număr cu ajutorul apelării One Touch](#)
- [Formarea unui număr folosind apelarea rapidă](#)
- [Configurarea grupurilor pentru difuzare](#)
- [Combinarea numerelor din agenda de adrese](#)

Operațiuni de voce

- Preluarea unui apel vocal în modul de recepționare Fax/Tel

Preluarea unui apel vocal în modul de recepționare Fax/Tel

Modele înrudite: MFC-B7710DN/MFC-B7715DW

Dacă aparatul este în modul Fax/Tel, acesta va utiliza soneria F/T (soneria dublă rapidă) pentru a vă avertiza să preluați un apel vocal.

Dacă sunteți la aparat, ridicați receptorul telefonului extern, apoi apăsați butonul din tabelul următor pentru a prelua apelul:

Modele aplicabile	Pentru a prelua un apel vocal
MFC-B7710DN/MFC-B7715DW	Tel/R

Dacă vă aflați la un telefon de interior, ridicați receptorul între două sonerii F/T și apăsați #51 între soneriile duble rapide. Dacă nu răspunde nimeni sau dacă cineva dorește să vă trimită un fax, redirecționați apelul către aparat apăsând pe *51.



Informații similare

- [Operațiuni de voce](#)

Formarea unui număr cu ajutorul apelării One Touch

Modele înrudite: MFC-B7710DN/MFC-B7715DW

1. Apăsați pe  (**FAX**).
2. Încărcați documentul.
3. Apăsați pe butonul One Touch alocat numărului de fax sau de telefon pe care doriți să-l formați.



Pentru a forma numerele One Touch de la 1 la 4, apăsați pe butonul One Touch. Pentru a forma numerele One Touch de la 5 la 8, mențineți apăsată tasta **Shift (Tastă specială Shift)** în timp ce apăsați butonul One Touch.

4. Apăsați pe **Start**.



Informații similare

- [Operații de voce și numere de fax](#)
 - [Stocarea numerelor de apelare One Touch](#)
 - [Modificarea sau ștergerea numerelor de apelare One Touch](#)

Stocarea numerelor de apelare One Touch

Modele înrudite: MFC-B7710DN/MFC-B7715DW

Puteți stoca opt numere de apelare One Touch pe patru butoane One Touch. Pentru a accesa numerele de apelare One Touch de la 5 la 8, mențineți apăsată tasta **Shift (Tastă specială Shift)** în timp ce apăsați butonul One Touch.

1. Apăsați pe  (**FAX**).
2. Apăsați butonul One Touch la care doriți să fie stocat numărul.
Dacă aici nu este stocat niciun număr, ecranul LCD afișează [Înreg.acum?].
3. Apăsați pe ▲ pentru a selecta [Da].
4. Introduceți numărul de telefon sau de fax (până la 20 de cifre) și apoi apăsați pe **OK**.
5. Procedați conform uneia dintre metodele de mai jos:
 - Introduceți numele folosind tastatura numerică (până la 16 caractere) și apoi apăsați pe **OK**.
 - Pentru a stoca numărul fără un nume, apăsați pe **OK**.



Informații similare

- [Formarea unui număr cu ajutorul apelării One Touch](#)

Modificarea sau ștergerea numerelor de apelare One Touch

Modele înrudite: MFC-B7710DN/MFC-B7715DW

1. Apăsați pe  (**FAX**).
2. Apăsați pe ▲ de trei ori.
3. Apăsați pe ▲ sau pe ▼ pentru a afișa opțiunea [Apel One Touch] și apoi apăsați pe **OK**.
4. Apăsați pe butonul One Touch pe care doriți să-l ștergeți sau să-l modificați.
5. Procedați conform uneia dintre metodele de mai jos:
 - Pentru a modifica numele și numărul memorate:
 - a. Apăsați pe ▲.
 - b. Editați numele și numărul:

Pentru a edita un nume sau un număr memorate, apăsați pe ◀ sau pe ▶ pentru a poziționa cursorul la caracterul pe care doriți să-l modificați și apoi apăsați **Clear (Șterge)**.

Introduceți caracterul corect și apăsați pe **OK**.
 - Pentru a șterge un nume și un număr memorate:
 - a. Apăsați pe ▼.
 - b. Apăsați pe ▲ pentru confirmare.
 - Pentru a ieși fără a efectua nicio modificare, apăsați pe **Stop/Exit (Stop/Ieșire)**.
6. Apăsați pe **Stop/Exit (Stop/Ieșire)**.





Informații similare

- [Formarea unui număr cu ajutorul apelării One Touch](#)

Formarea unui număr folosind apelarea rapidă

Modele înrudite: MFC-B7710DN/MFC-B7715DW

1. Apăsați pe  (**FAX**).
2. Încărcați documentul.
3. Procedați conform uneia dintre metodele de mai jos:
 - Apăsați de două ori pe  și introduceți codul de apelare rapidă din trei cifre.
 - Apăsați pe .
Apăsați butoanele de pe tastatură pentru primele litere ale numelui și apoi apăsați **OK**.
Apăsați pe ▲ sau pe ▼ pentru a derula până când găsiți numele pe care îl căutați și apoi apăsați pe **OK**.
4. Apăsați pe **OK**.
5. Apăsați pe **Start**.





Informații similare

- [Operații de voce și numere de fax](#)
 - [Stocarea numerelor de apelare rapidă](#)
 - [Modificarea sau ștergerea numerelor de apelare rapidă](#)

Stocarea numerelor de apelare rapidă

Modele înrudite: MFC-B7710DN/MFC-B7715DW

Utilizați numerele de apelare rapidă pentru a stoca până la 200 de numere cu un nume.

1. Apăsați pe  (FAX).
2. Apăsați de două ori pe  și introduceți codul de apelare rapidă din trei cifre (001 – 200). Apăsați pe **OK**.
Dacă aici nu este stocat niciun număr, ecranul LCD afișează [Înreg.acum?].
3. Apăsați pe ▲ pentru a selecta [Da].
4. Introduceți numărul de telefon sau de fax (până la 20 de cifre) și apoi apăsați pe **OK**.
5. Procedați conform uneia dintre metodele de mai jos:
 - Introduceți numele folosind tastatura numerică (până la 16 caractere) și apoi apăsați pe **OK**.
 - Pentru a stoca numărul fără un nume, apăsați pe **OK**.



Informații similare

- [Formarea unui număr folosind apelarea rapidă](#)

Modificarea sau ștergerea numerelor de apelare rapidă

Modele înrudite: MFC-B7710DN/MFC-B7715DW

Puteți modifica sau șterge codurile de apelare rapidă.

1. Apăsați pe  (**FAX**).
2. Apăsați pe ▲ de trei ori.
3. Apăsați pe ▲ sau pe ▼ pentru a afișa opțiunea [Apelare rapidă] și apoi apăsați pe **OK**.
4. Introduceți codul de apelare rapidă pe care doriți să-l modificați sau să-l ștergeți, apoi apăsați pe **OK**.
5. Procedați conform uneia dintre metodele de mai jos:
 - Pentru a modifica numărul de fax sau de telefon și numele stocate:
 - a. Apăsați pe ▲.
 - b. Editarea numărului și a numelui:

Pentru a edita numărul sau numele stocat, apăsați pe ◀ sau pe ▶ pentru a muta cursorul la caracterul pe care doriți să-l modificați și apoi apăsați pe **Clear (Șterge)**.

Introduceți caracterul corect și apăsați pe **OK**.
 - Pentru a șterge numărul de fax sau de telefon și numele stocate:
 - a. Apăsați pe ▼.
 - b. Apăsați pe ▲ pentru confirmare.
 - Pentru a ieși fără a efectua nicio modificare, apăsați pe **Stop/Exit (Stop/leșire)**.
6. Apăsați pe **Stop/Exit (Stop/leșire)**.



Informații similare

- [Formarea unui număr folosind apelarea rapidă](#)



Configurarea grupurilor pentru difuzare

Modele înrudite: MFC-B7710DN/MFC-B7715DW

Un grup care poate fi stocat în agenda de adrese (memoria de apelare One Touch sau de apelare rapidă la unele modele) vă permite să trimiteți același mesaj fax la mai multe numere de fax.

Mai întâi, trebuie să stocați fiecare număr de fax în agenda de adrese. Apoi le puteți include ca numere în grup. Fiecare grup utilizează un număr din agenda de adrese (apelare One Touch sau apelare rapidă la unele modele).

Modele aplicabile	Număr maxim de numere în grup	Număr maxim de numere într-un grup mare
MFC-B7710DN/MFC-B7715DW	20 grupuri	207 numere

1. Apăsați pe  (**FAX**).
2. Apăsați pe ▲ de trei ori.
3. Apăsați pe ▲ sau pe ▼ pentru a afișa opțiunea [Setare Grupuri] și apoi apăsați pe **OK**.
4. Procedați conform uneia dintre metodele de mai jos:
 - Pentru a stoca un grup într-o locație de apelare rapidă
Apăsați pe  și introduceți apoi locația de apelare rapidă din trei cifre, apoi apăsați pe **OK**.
 - Pentru a stoca un grup într-o locație de apelare One Touch
Apăsați un buton One Touch.
5. Folosiți tastatura numerică pentru a introduce un număr de grup (între 01 și 20) și apoi apăsați pe **OK**.
6. Adăugarea de numere la grup:
 - Pentru a adăuga numere de apelare rapidă
Apăsați pe  și apoi introduceți locația de apelare rapidă din trei cifre.
 - Pentru a adăuga numere de apelare One Touch
Apăsați butoanele de apelare One Touch unul după celălalt.
Ecranul LCD va afișa numerele de apelare rapidă selectate cu # și numerele de apelare One Touch cu * (de exemplu *006, #009).
7. Apăsați pe **OK** când ați terminat de adăugat numere.
8. Introduceți numele grupului folosind tastatura numerică (până la 16 caractere).
9. Apăsați pe **OK**.
10. Apăsați pe **Stop/Exit (Stop/leșire)**.





Informații similare

- [Operații de voce și numere de fax](#)
 - [Schimbarea numelui unui grup de difuzare](#)
 - [Ștergerea unui grup de difuzare](#)
 - [Adăugarea sau ștergerea unui membru din grupul de difuzare](#)

Schimbarea numelui unui grup de difuzare

Modele înrudite: MFC-B7710DN/MFC-B7715DW

1. Apăsați pe  (**FAX**).
2. Apăsați pe ▲ de trei ori.
3. Apăsați pe ▲ sau pe ▼ pentru a afișa opțiunea [Setare Grupuri] și apoi apăsați pe **OK**.
4. Procedați conform uneia dintre metodele de mai jos:
 - Pentru a modifica numele unui grup memorat într-o locație de Apelare rapidă
Apăsați pe  și introduceți apoi locația de apelare rapidă din trei cifre, apoi apăsați pe **OK**.
 - Pentru a modifica numele unui grup memorat într-o locație de Apelare One Touch
Apăsați un buton One Touch.
5. Apăsați pe ▲ pentru a modifica informațiile memorate pentru grup.
6. Apăsați pe **OK**.
7. Pentru a edita numele, apăsați pe ◀ sau pe ▶ și poziționați cursorul sub caracterul pe care doriți să-l modificați. Apăsați apoi pe **Clear (Șterge)** pentru a-l șterge și introduceți caracterul corect folosind tastatura numerică.
După ce ați terminat de editat, apăsați pe **OK**.
8. Apăsați pe **Stop/Exit (Stop/leșire)**.





Informații similare

- [Configurarea grupurilor pentru difuzare](#)

Ștergerea unui grup de difuzare

Modele înrudite: MFC-B7710DN/MFC-B7715DW

1. Apăsați pe  (**FAX**).
2. Apăsați pe ▲ de trei ori.
3. Apăsați pe ▲ sau pe ▼ pentru a afișa opțiunea [Setare Grupuri] și apoi apăsați pe **OK**.
4. Procedați conform uneia dintre metodele de mai jos:
 - Pentru a șterge un grup stocat într-o locație de Apelare rapidă
Apăsați pe  și introduceți apoi locația de apelare rapidă din trei cifre, apoi apăsați pe **OK**.
 - Pentru a șterge un grup stocat într-o locație de Apelare One Touch
Apăsați un buton One Touch.
5. Apăsați pe ▼ pentru a șterge grupul.
6. Apăsați pe ▲ pentru confirmare.
7. Apăsați pe **Stop/Exit (Stop/leșire)**.





Informații similare

- [Configurarea grupurilor pentru difuzare](#)

Adăugarea sau ștergerea unui membru din grupul de difuzare

Modele înrudite: MFC-B7710DN/MFC-B7715DW

1. Apăsați pe  (**FAX**).
 2. Apăsați pe ▲ de trei ori.
 3. Apăsați pe ▲ sau pe ▼ pentru a afișa opțiunea [Setare Grupuri] și apoi apăsați pe **OK**.
 4. Procedați conform uneia dintre metodele de mai jos:
 - Pentru a modifica numerele unui grup memorate într-o locație de Apelare rapidă
Apăsați pe  și introduceți apoi locația de apelare rapidă din trei cifre, apoi apăsați pe **OK**.
 - Pentru a modifica numerele unui grup memorate într-o locație de Apelare One Touch
Apăsați un buton One Touch.
 5. Apăsați pe ▲ pentru a modifica numerele memorate în grup.
 6. Adăugarea sau ștergerea numerelor de apelare One Touch sau apelare rapidă
 - Pentru a adăuga numere One Touch
Apăsați pe ◀ sau pe ▶ pentru a poziționa cursorul imediat după ultimul număr.
Apăsați apoi pe butonul One Touch al numărului pe care doriți să-l adăugați.
 - Pentru a adăuga numere de apelare rapidă
Apăsați pe ◀ sau pe ▶ pentru a poziționa cursorul imediat după ultimul număr.
Apoi apăsați pe  și introduceți locația de apelare rapidă din trei cifre a numărului pe care doriți să-l adăugați.
 - Pentru a ștergere numere de apelare One Touch sau de apelare rapidă, apăsați pe ◀ sau pe ▶ pentru a poziționa cursorul sub numărul pe care doriți să-l ștergeți și apoi apăsați pe **Clear (Șterge)**.
- După ce ați terminat de editat, apăsați pe **OK**.
7. Apăsați pe **OK**.
 8. Apăsați pe **Stop/Exit (Stop/leșire)**.



Informații similare

- [Configurarea grupurilor pentru difuzare](#)

Combinarea numerelor din agenda de adrese



Modele înrudite: MFC-B7710DN/MFC-B7715DW

Uneori poate fi necesară alegerea unuia dintre furnizorii de servicii de telefonie internațională pentru trimiterea unui fax. Tarifele acestora pot să difere în funcție de oră și de destinație. Pentru a beneficia de tarife reduse, puteți memora codurile de acces ale operatorilor interurbani și numerele cardurilor de credit ca numere în agenda de adrese.

Puteți memora aceste secvențe de formare a numerelor lungi împărțindu-le și configurându-le ca numere separate în Agenda de adrese, în orice combinație. Puteți include chiar și formarea manuală, folosind tastatura. De exemplu: Puteți să stocați „01632” și „960555” în aparat, așa cum se indică în tabelul următor.

Modele aplicabile	„01632” stocat în	„960555” stocat în
MFC-B7710DN/MFC-B7715DW	Apelare rapidă: 003	Apelare rapidă: 002

Le puteți utiliza pe amândouă pentru a forma „01632-960555” folosind procedura următoare.

1. Apăsați pe  (**FAX**).
 2. Apăsați de două ori pe  și apoi pe 003.
 3. Apăsați pe **OK**.
 4. Apăsați de două ori pe  și apoi pe 002.
 5. Apăsați pe **OK**.
 6. Apăsați pe **Start**.
- Aparatul va forma numărul „01632-960555”.

Pentru a modifica temporar un număr, puteți înlocui o parte din număr apăsând pe acesta folosind tastatura numerică. De exemplu, pentru a modifica numărul „01632-960556”, puteți introduce numărul (01632) utilizând Apelare rapidă 003 și apoi apăsați 960556 utilizând tastatura numerică.



Dacă trebuie să așteptați un alt ton de apel sau un semnal în orice moment al secvenței de formare a numărului, introduceți o pauză în număr apăsând **Redial/Pause (Reapelare/Pauză)**.



Informații similare

- [Operații de voce și numere de fax](#)

Servicii de telefonie și dispozitive externe

- [ID apelant](#)
- [Setarea tipului de linie telefonică](#)
- [TAD extern \(Dispozitiv robot telefonic\)](#)
- [Telefoanele externe și interioarele](#)
- [Conexiuni multi-linii \(PBX\)](#)

ID apelant

Modele înrudite: MFC-B7710DN/MFC-B7715DW

Caracteristica de identificare a apelantului vă permite să utilizați serviciul de identificare apelant pentru abonați, oferit de multe companii de telefonie locale. Acest serviciu afișează numărul de telefon sau a numelui apelantului, dacă acesta există, în timp ce sună telefonul.

- Mesajul [ID Necunoscut] indică faptul că apelul provine din afara zonei serviciului de identificare apelant.
- Mesajul [ID Ascuns] indică faptul că apelantul a blocat intenționat transmiterea informației de identificare apelant.

Sunați la compania dvs. telefonică pentru informații suplimentare.

Odată ce răspundeți la telefon, informația despre identificarea apelantului dispare de pe LCD și este stocată în memoria pentru identificare apelant.

Vizualizați lista sau selectați un număr și-l adăugați în agenda de adrese (apelarea rapidă sau One Touch la anumite modele) sau ștergeți-l din istoric.

Puteți imprima o listă care să conțină informațiile despre identificarea apelanților recepționate de aparatul dvs.



- Această caracteristică nu este disponibilă în anumite țări.
- Serviciul de identificare apelant variază în funcție de operator. Contactați compania de telefonie locală pentru a afla despre serviciul disponibil în zona dvs.



Informații similare

- [Servicii de telefonie și dispozitive externe](#)
 - [Setarea identificării apelantului pe Pornit](#)

Setarea identificării apelantului pe Pornit

Modele înrudite: MFC-B7710DN/MFC-B7715DW

Dacă vă abonați la serviciul de identificare apelanți pe linia dvs. telefonică, setați identificarea apelanților pe Pornit pentru a afișa numărul de telefon al apelantului pe LCD atunci când sună telefonul.

1. Apăsați pe **Menu (Meniu)**.
2. Apăsați pe ▲ sau pe ▼ pentru a afișa opțiunea [Fax] și apoi apăsați pe **OK**.
3. Apăsați pe ▲ sau pe ▼ pentru a afișa opțiunea [Diverse] și apoi apăsați pe **OK**.
4. Apăsați pe ▲ sau pe ▼ pentru a afișa opțiunea [ID Apelant] și apoi apăsați pe **OK**.
5. Apăsați pe ▲ sau pe ▼ pentru a afișa opțiunea [Pornit] (sau [Oprit]) și apoi apăsați pe **OK**.



- Pentru a vizualiza lista ID-urilor apelanților pe LCD, selectați opțiunea [Afișează#] în acest pas.
- Pentru a imprima lista ID-urilor apelanților, selectați opțiunea [Imprimare raport] în acest pas.

6. Apăsați pe **Stop/Exit (Stop/leșire)**.



Informații similare

- [ID apelant](#)

Setarea tipului de linie telefonică

Modele înrudite: MFC-B7710DN/MFC-B7715DW

În cazul în care conectați aparatul la o linie care folosește PBX sau ISDN pentru a trimite și a primi faxuri, trebuie să selectați un tip de linie telefonică potrivit caracteristicilor liniei dumneavoastră

1. Apăsați pe **Menu (Meniu)**.
 2. Apăsați pe ▲ sau pe ▼ pentru a afișa opțiunea [Setare Initial] și apoi apăsați pe **OK**.
 3. Apăsați pe ▲ sau pe ▼ pentru a afișa opțiunea [Set. Linie Tel.] și apoi apăsați pe **OK**.
 4. Apăsați pe ▲ sau pe ▼ pentru a afișa opțiunea [Normal], [PBX] sau [ISDN] și apoi apăsați pe **OK**.
 5. Dacă ați selectat [PBX], efectuați una dintre operațiunile de mai jos:
 - Dacă doriți să modificați prefixul curent, apăsați pe ▲.
Introduceți prefixul (până la 5 cifre) pe tastatura numerică și apoi apăsați pe **OK**.
Apăsați pe ▲ sau pe ▼ pentru a afișa opțiunea [Pornit] sau [Întotdeauna] și apoi apăsați pe **OK**.
 - Dacă nu doriți să modificați prefixul curent, apăsați pe ▲ și apoi pe **OK**.
Apăsați pe ▲ sau pe ▼ pentru a afișa opțiunea [Pornit] sau [Întotdeauna] și apoi apăsați pe **OK**.
-
-  • Utilizați cifrele 0 – 9, #, * și ! pentru prefix. (Apăsați pe **Tel/R** pentru a afișa „!”.)
- Dacă selectați [Pornit], aparatul formează un prefix înaintea numărului de fax numai la apăsarea butonului **Tel/R**.
 - Dacă selectați [Întotdeauna], aparatul formează întotdeauna un prefix înaintea numărului de fax.
-
6. Apăsați pe **Stop/Exit (Stop/leșire)**.



Informații similare

- Servicii de telefonie și dispozitive externe
 - PBX și TRANSFER

PBX și TRANSFER

Modele înrudite: MFC-B7710DN/MFC-B7715DW

Setarea implicită pentru [Set.Linie Tel.] a aparatului este [Normal], ceea ce permite aparatului să se conecteze la o linie standard de rețea publică de telefonie comutată (PSTN). Totuși, în multe birouri se utilizează un sistem centralizat de telefonie sau un sistem PBX (Centrală automată privată). Aparatul dumneavoastră poate fi conectat la majoritatea tipurilor de centrale automate tip PBX. Funcția de reapelare a aparatului este compatibilă numai cu reapelarea după o pauză cronometrată (TBR). TBR va putea fi folosit cu majoritatea sistemelor PBX, permițând accesul la o linie externă sau transferul apelurilor la un alt interior. Pentru a utiliza această caracteristică, apăsați butonul din tabel.

Modele aplicabile	Pentru a utiliza caracteristica de reapelare a aparatului
MFC-B7710DN/MFC-B7715DW	Tel/R



Programați un buton pentru apăsare din tabel ca parte a unui număr stocat în agenda de adrese (apelare One Touch sau apelare rapidă la anumite modele). La programarea numărului în agenda de adrese (număr de apelare One Touch sau de apelare rapidă la anumite modele), apăsați mai întâi butonul (ecranul LCD afișează „!”), apoi introduceți numărul de telefon. Astfel se evită necesitatea apăsării butonului de fiecare dată când formați un număr din agenda de adrese (apelare One Touch sau apelare rapidă). Tipul liniei telefonice trebuie setat la PBX la aparat pentru a se putea utiliza această funcție de programare.



Informații similare

- [Setarea tipului de linie telefonică](#)

TAD extern (Dispozitiv robot telefonic)

Modele înrudite: MFC-B7710DN/MFC-B7715DW

Puteți conecta un dispozitiv robot telefonic (TAD) la aceeași linie cu aparatul. Când TAD răspunde la un apel, aparatul va „asculta” tonurile CNG (semnale de fax) trimise de aparatul de fax expeditor. Dacă le aude, va prelua apelul și va recepționa faxul. Dacă nu le aude, va lăsa TAD să preia un mesaj vocal, iar ecranul LCD va afișa [Telefon].

TAD extern trebuie să răspundă la până la patru tonuri de apel (vă recomandăm să îl setați la două tonuri de apel). Aceasta pentru că aparatul nu poate auzi tonurile CNG până când TAD extern nu a preluat apelul. Aparatul expeditor va trimite tonurile CNG timp de numai opt-zece secunde. Nu recomandăm folosirea funcției de economisire a costurilor pentru TAD extern dacă aceasta necesită mai mult de patru tonuri de apel pentru a fi activată.

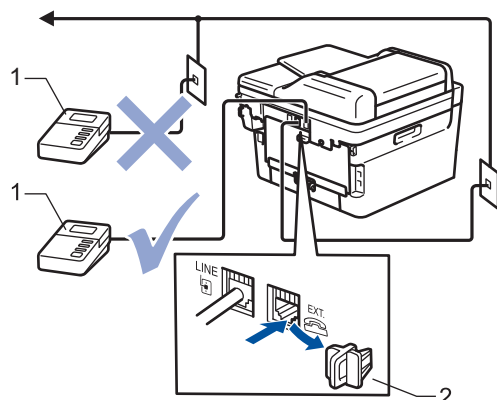

- 1 TAD
- 2 Capac protector

IMPORTANT

NU conectați un TAD altundeva, la aceeași linie telefonică.



Dacă aveți probleme la recepționarea faxurilor, reduceți setarea intervalului de sonerie de la TAD extern.



Informații similare

- Servicii de telefonie și dispozitive externe
 - Conectare la un TAD extern
 - Înregistrarea mesajului care va fi trimis (OGM) pe TAD-ul extern

Conectare la un TAD extern

Modele înrudite: MFC-B7710DN/MFC-B7715DW

1. Setează pentru dispozitivul TAD extern unul sau două apeluri de sonerie. (Setarea Întârziere preluare apeluri a aparatului nu se aplică.)
2. Înregistrați un mesaj de ieșire pe dispozitivul TAD extern.
3. Setează TAD-ul pentru a prelua apeluri.
4. Setează modul recepție de la aparat la [TAD Extern].



Informații similare

- [TAD extern \(Dispozitiv robot telefonic\)](#)

Înregistrarea mesajului care va fi trimis (OGM) pe TAD-ul extern

Modele înrudite: MFC-B7710DN/MFC-B7715DW

1. Înregistrați 5 secunde de liniște la începutul mesajului dvs. Acest lucru îi dă aparatului timp să asculte tonurile de fax.
2. Limitați rostirea la 20 secunde.
3. Încheiați mesajul de 20 de secunde cu Codul de activare la distanță pentru persoanele care trimit faxuri manual. De exemplu: „După semnalul sonor, lăsați un mesaj sau apăsați pe *51 și pe Start pentru a trimite un fax.”

NOTĂ

Vă recomandăm să începeți OGM cu 5 secunde de liniște inițială deoarece aparatul nu poate auzi tonurile de fax la concurență cu o voce tare. Puteți încerca să eliminați această pauză, dar dacă aparatul dumneavoastră are dificultăți de primire faxuri, va trebui să re-înregistrați OGM pentru a o include.

✓ Informații similare

- [TAD extern \(Dispozitiv robot telefonic\)](#)

Telefoanele externe și interioarele

- Conectarea unui telefon extern sau a unui interior
- Operarea de pe telefoanele externe și telefoanele extensie
- Operarea de la telefoanele de interior
- Dacă se utilizează receptoare fără fir fabricate de alți producători în afară de Brother
- Utilizarea codurilor la distanță

Conectarea unui telefon extern sau a unui interior

Modele înrudite: MFC-B7710DN/MFC-B7715DW

Puteți conecta un telefon separat la aparatul dvs. așa cum se arată în imaginea de mai jos.

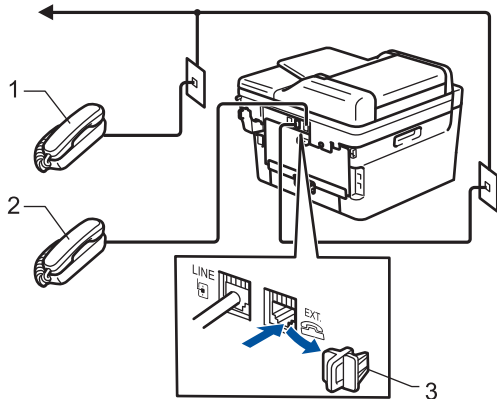

- 1 Telefon cu interior
- 2 Telefon extern
- 3 Capac protector



Vă rugăm să vă asigurați că folosiți un telefon extern având un cablu de maxim trei metri lungime.



Informații similare

- [Telefoanele externe și interioarele](#)

Operarea de pe telefoanele externe și telefoanele extensie

Modele înrudite: MFC-B7710DN/MFC-B7715DW

Dacă preluați un apel fax de pe un telefon extensie sau un telefon extern, puteți seta aparatul dumneavoastră să preia apelul folosind codul de activare la distanță. Când tastați codul de activare de la distanță *51, aparatul începe să primească faxul.

Dacă aparatul preia un apel vocal și declanșează pseudo-soneria dublă pentru ca să preluați acest apel, puteți prelua apelul la telefonul de interior introducând codul de dezactivare de la distanță #51.

Dacă preluați un apel, dar pe linie nu este nimeni:

Trebuie să presupuneți că recepționați un fax manual.

Tastați *51 și așteptați să auziți un ciripit sau așteptați ca pe ecranul LCD să apară [Primire] și apoi închideți.



De asemenea, puteți utiliza opțiunea pentru Detectare fax, pentru a vă asigura că aparatul preia automat apelul.



Informații similare

- [Telefoanele externe și interioarele](#)

Operarea de la telefoanele de interior

Modele înrudite: MFC-B7710DN/MFC-B7715DW

Dacă răspundeți la un apel fax de la un telefon de interior, aparatul va putea prelua apelul după ce ați format codul de activare de la distanță. Dacă introduceți codul de activare la distanță *51, aparatul va începe operația de primire a faxului.

Dacă aparatul preia un apel vocal și declanșează pseudo-soneria dublă pentru ca să preluați acest apel, puteți prelua apelul pe telefonul de interior tastând codul de dezactivare de la distanță #51.

Dacă răspundeți la un apel, dar nu este nimeni pe linie:

Trebuie să presupuneți că recepționați un fax manual.

Tastați *51 și așteptați să auziți un „ciripit” sau așteptați ca pe ecranul LCD să apară [Primire] și apoi închideți.



De asemenea, puteți utiliza funcția Detectare fax pentru ca aparatul să preia automat apelul.



Informații similare

- [Telefoanele externe și interioarele](#)

Dacă se utilizează receptoare fără fir fabricate de alți producători în afară de Brother

Modele înrudite: MFC-B7710DN/MFC-B7715DW

Dacă telefonul fără fir non-Brother este conectat la cablul liniei telefonice și mutați de obicei receptorul fără fir în altă parte, este mai ușor să preluați apeluri în timpul întârzierii preluării apelurilor.

Dacă ați lăsat aparatul să răspundă mai întâi, trebuie să vă deplasați la aparat pentru a apăsa pe [Preluare] sau pe **TeI/R** pentru a transfera apelul la receptorul fără fir.



Informații similare

- [Telefoanele externe și interioarele](#)

Utilizarea codurilor la distanță

Modele înrudite: MFC-B7710DN/MFC-B7715DW

Codul de activare de la distanță

Dacă răspundeți la un apel fax de la un telefon extern sau de la un telefon de interior, puteți cere aparatului să recepționeze apelul formând codul de activare de la distanță *51. Așteptați sunetele „ciripit”, apoi așezați receptorul în furcă.

Dacă răspundeți la un apel fax de la telefonul extern, puteți redirecționa recepționarea faxului către aparat apăsând pe butoanele din tabelul următor:

Modele aplicabile	Pentru a face aparatul să primească faxul
MFC-B7710DN/MFC-B7715DW	Start și apoi ▼

Codul de dezactivare de la distanță

Dacă primiți un apel vocal și aparatul este în modul F/T, acesta va porni soneria F/T (sonerie dublă rapidă) după întârzierea inițială de sunet. Dacă răspundeți la apel de pe un telefon cu interior, puteți dezactiva soneria F/T apăsând pe #51 (asigurați-vă că apăsați între apelurile soneriei).

Dacă aparatul preia un apel vocal și sună în mod dublu rapid pentru ca să preluați acest apel, puteți prelua apelul de la telefonul extern apăsând pe butonul din tabelul următor:

Modele aplicabile	Pentru a prelua un apel vocal
MFC-B7710DN/MFC-B7715DW	Tei/R



Informații similare

- [Telefoanele externe și interioarele](#)
- [Modificarea codurilor la distanță](#)

Modificarea codurilor la distanță

Modele înrudite: MFC-B7710DN/MFC-B7715DW

Codul prestabilit de activare de la distanță este ***51**. Codul prestabilit de dezactivare de la distanță este **#51**. Dacă sunteți întotdeauna deconectat când accesați de la distanță robotul extern TAD, încercați să schimbați codurile la distanță formate din trei cifre, utilizând cifrele 0 – 9 și caracterele * sau #.

1. Apăsați pe  (**FAX**).
2. Apăsați pe **Menu (Meniu)**.
3. Apăsați pe ▲ sau pe ▼ pentru a afișa opțiunea [Fax] și apoi apăsați pe **OK**.
4. Apăsați pe ▲ sau pe ▼ pentru a afișa opțiunea [Setare Primire], apoi apăsați pe **OK**.
5. Apăsați pe ▲ sau pe ▼ pentru a afișa opțiunea [Cod la dist.] și apoi apăsați pe **OK**.
6. Apăsați pe ▲ sau pe ▼ pentru a afișa opțiunea [Pornit] și apoi apăsați pe **OK**.



- Pentru a dezactiva codurile de acces la distanță selectați opțiunea [Oprit].

7. Introduceți noul cod de activare de la distanță și apoi apăsați pe **OK**.
8. Introduceți noul cod de dezactivare de la distanță și apoi apăsați pe **OK**.
9. Apăsați pe **Stop/Exit (Stop/leșire)**.



Informații similare

- [Utilizarea codurilor la distanță](#)

Conexiuni multi-linii (PBX)

Modele înrudite: MFC-B7710DN/MFC-B7715DW

Vă recomandăm să solicitați companiei care a instalat centrala telefonică să vă conecteze aparatul. Dacă dispuneți de un sistem multi-linie, vă sugerăm să solicitați companiei de instalare să conecteze unitatea pe ultima linie din sistem. Acest lucru previne activarea aparatului ori de câte ori sistemul primește apeluri telefonice. Dacă toate apelurile telefonice vor fi preluate de către un operator de centrală, vă recomandăm să setați modul de primire pe [Manual].

Nu putem garanta că aparatul va funcționa corespunzător în toate împrejurările când este conectat la PBX. Orice dificultăți de trimitere sau de primire a faxurilor trebuie raportate mai întâi companiei care administrează centrala telefonică.



Informații similare

- [Servicii de telefonie și dispozitive externe](#)

Rapoarte fax

Raportul de verificare a transmisiei și jurnalului de faxuri sunt disponibile pentru a confirma rezultatele unei transmisii fax.

- [Imprimarea unui raport de verificare a transmisiei](#)
- [Imprimarea unui jurnal fax](#)

Imprimarea unui raport de verificare a transmisiei

Modele înrudite: MFC-B7710DN/MFC-B7715DW

Puteți utiliza raportul de transmitere ca dovadă a expedierii unui fax. În acest raport sunt enumerate numele sau numărul de fax al destinatarului, ora și data transmisiei, durata transmisiei, numărul de pagini trimis și dacă transmisia s-a efectuat cu succes.

Pentru raportul de verificare a transmisiei sunt disponibile mai multe setări:

Pornit	Imprimă un raport după fiecare fax pe care îl trimiteți.
Act. (+Imag.)	Imprimă un raport după fiecare fax pe care îl trimiteți. O parte din prima pagină a faxului apare pe raport.
Doar eroare	Imprimă un raport dacă faxul dumneavoastră nu a fost expedit cu succes datorită unei erori de transmitere. Doar eroare este setarea definită în fabricație.
Doar eroare (+Imagine)	Imprimă un raport dacă faxul dumneavoastră nu a fost expedit cu succes datorită unei erori de transmitere. O parte din prima pagină a faxului apare pe raport.
Oprit	Aparatul Brother nu imprimă niciun fel de rapoarte după ce trimite faxurile.

1. Apăsați pe **Menu (Meniu)**.
2. Apăsați pe ▲ sau pe ▼ pentru a afișa opțiunea [Fax] și apoi apăsați pe **OK**.
3. Apăsați pe ▲ sau pe ▼ pentru a afișa opțiunea [Setare Raport] și apoi apăsați pe **OK**.
4. Apăsați pe ▲ sau pe ▼ pentru a afișa opțiunea [Verific. XMIT] și apoi apăsați pe **OK**.
5. Apăsați pe ▲ sau pe ▼ pentru a afișa opțiunea [Doar eroare], [Doar er.+imag.], [Oprit], [Act. (+Imag.)] sau [Act. (+Imag.)] și apăsați pe **OK**.
6. Apăsați pe **Stop/Exit (Stop/leșire)**.

✓ Informații similare

- [Rapoarte fax](#)

Imprimarea unui jurnal fax

Modele înrudite: MFC-B7710DN/MFC-B7715DW

Puteți seta aparatul să imprime un jurnal de fax la intervale specifice (la fiecare 50 de faxuri, la 6, 12 sau 24 de ore, la 2 sau 7 zile).

1. Apăsați pe **Menu (Meniu)**.
2. Apăsați pe ▲ sau pe ▼ pentru a afișa opțiunea [Fax] și apoi apăsați pe **OK**.
3. Apăsați pe ▲ sau pe ▼ pentru a afișa opțiunea [Setare Raport] și apoi apăsați pe **OK**.
4. Apăsați pe ▲ sau pe ▼ pentru a afișa opțiunea [Period. Jurnal] și apoi apăsați pe **OK**.
5. Apăsați pe ▲ sau pe ▼ pentru a afișa opțiunea [La 50 de faxuri], [La 6 ore], [La 12 ore], [La 24 de ore], [La 2 zile], [La 7 zile] sau [Oprit] și apoi apăsați pe **OK**.
 - 6, 12, 24 ore, 2 sau 7 zile
Aparatul va imprima raportul la ora selectată și apoi va șterge toate acțiunile din memorie. Dacă memoria aparatului ajunge la limita superioară de 200 de acțiuni înainte de expirarea timpului selectat, aparatul va imprima mai devreme jurnalul și apoi va șterge toate acțiunile din memorie. Dacă doriți un raport suplimentar înainte de momentul stabilit pentru imprimare, îl puteți imprima fără ștergerea acțiunilor din memorie.
 - La fiecare 50 de faxuri
Aparatul va imprima jurnalul când aparatul a memorat 50 de acțiuni.
6. Dacă selectați La fiecare 7 zile, apăsați pe ▲ sau pe ▼ pentru a afișa opțiunea [Fiecare Luni], [Fiecare Marti], [Fiecare Miercuri], [Fiecare Joi], [Fiecare Vineri], [Fiecare Sambata] sau [Fiecare Duminica], apoi apăsați pe **OK**.
7. Dacă ați selectat 6, 12, 24 ore, 2 sau 7 zile, efectuați una dintre operațiunile următoare pentru a introduce ora la care să înceapă imprimarea:
 - Dacă ați selectat [Ceas 12h] pentru setarea Dată și Oră, introduceți ora în format de 12 ore și apoi apăsați pe **OK**.
Apăsați pe ▲ sau pe ▼ pentru a afișa opțiunea [AM] sau [PM] și apoi apăsați pe **OK**.
 - Dacă ați selectat [Ceas 24h] pentru setarea Dată și Oră, introduceți ora în format de 24 ore și apoi apăsați pe **OK**.
(De exemplu, introduceți 19:45 pentru 7:45 PM.)
8. Apăsați pe **Stop/Exit (Stop/leșire)**.



Informații similare

- [Rapoarte fax](#)

PC-FAX

Modele înrudite: MFC-B7710DN/MFC-B7715DW

- [PC-FAX for Windows](#)
- [PC-FAX pentru Mac](#)

PC-FAX for Windows

- [Prezentare generală PC-FAX \(Windows\)](#)
- [Trimiterea unui Fax utilizând PC-FAX \(Windows\)](#)
- [Recepționați faxuri pe computer \(Windows\)](#)

Prezentare generală PC-FAX (Windows)

Modele înrudite: MFC-B7710DN/MFC-B7715DW

Reduceți consumul de hârtie și economisiți timp folosind software-ul Brother PC-FAX pentru a expedia faxuri direct de la aparat.

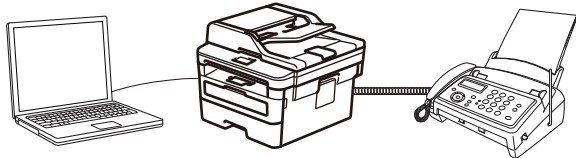

- [Configurarea PC-FAX \(Windows\)](#)
- [Configurarea agendei dumneavoastră de adrese PC-FAX \(Windows\)](#)

Configurarea PC-FAX (Windows)

Modele înrudite: MFC-B7710DN/MFC-B7715DW

Înainte de a trimite faxuri utilizând PC-FAX, personalizați opțiunile de trimitere în fiecare filă a casetei de dialog **Instalare PC-FAX**.

1. Procedați conform indicațiilor de mai jos:

- Windows 7

Faceți clic pe  (**Start**) > **Toate programele** > **Brother** > **Brother Utilities**.

Faceți clic pe lista derulantă și selectați denumirea modelului (dacă nu este selectată deja). Faceți clic pe **PC-FAX** în bara de navigare din stânga și apoi clic pe **Se configurează setările de trimitere**.

- Windows 8 și Windows 10

Lansați  (**Brother Utilities**) și apoi faceți clic pe lista derulantă și selectați numele modelului (dacă nu este deja selectat). Faceți clic pe **PC-FAX** în bara de navigare din stânga și apoi clic pe **Se configurează setările de trimitere**.

Apare caseta de dialog **Instalare PC-FAX**.

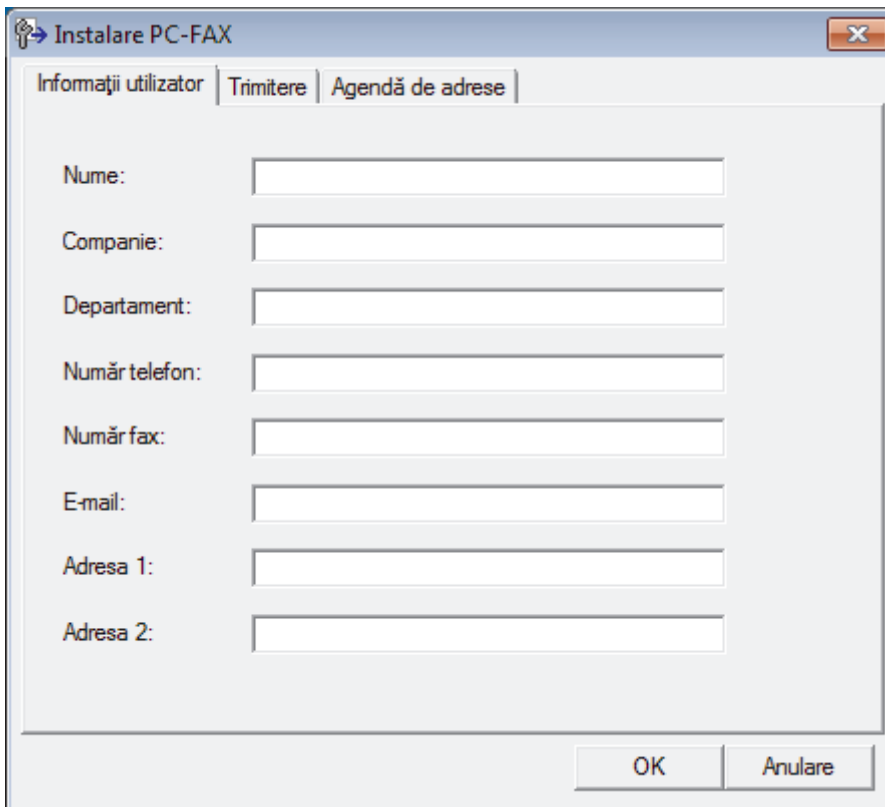

2. Procedați conform indicațiilor de mai jos:

- Faceți clic pe fila **Informații utilizator** și apoi tastați informațiile de utilizator în câmpuri.



Fiecare cont Microsoft poate avea propriul ecran personalizat **Informații utilizator** pentru anteturi de fax și pagini de însoțire personalizate.

- Faceți clic pe fila **Trimitere** și apoi tastați numărul necesar pentru a accesa o linie externă (dacă este necesar) în câmpul **Linie de acces exterioară**. Selectați caseta de validare **Include antet** pentru a include informațiile pentru antet.
- Faceți clic pe fila **Agendă de adrese** și apoi selectați agenda de adrese dorită pentru PC-FAX din lista derulantă **Selectează agenda de adrese**.

3. Faceți clic pe **OK**.



Informații similare

- [Prezentare generală PC-FAX \(Windows\)](#)

Configurarea agendei dumneavoastră de adrese PC-FAX (Windows)

Modele înrudite: MFC-B7710DN/MFC-B7715DW

Adăugați, editați și ștergeți membri și grupuri pentru a personaliza aparatul Brother **Agenda de adrese**.

- [Adăugați un membru la Agenda de adrese PC-FAX \(Windows\)](#)
- [Crearea unui grup în agenda de adrese PC-FAX \(Windows\)](#)
- [Editarea informațiilor unui membru sau ale unui grup în agenda de adrese PC-FAX \(Windows\)](#)
- [Ștergerea unui membru sau a unui grup din agenda de adrese PC-FAX \(Windows\)](#)
- [Exportul agendei de adrese PC-FAX \(Windows\)](#)
- [Importul informațiilor în agenda de adrese PC-FAX \(Windows\)](#)

Adăugați un membru la Agenda de adrese PC-FAX (Windows)

Modele înrudite: MFC-B7710DN/MFC-B7715DW

Adăugați persoane noi și informațiile acestora de fax în Agenda de adrese PC-FAX dacă doriți să trimiteți un fax utilizând software-ul PC-FAX.

1. Procedați conform indicațiilor de mai jos:

- Windows 7

Faceți clic pe  (**Start**) > **Toate programele** > **Brother** > **Brother Utilities**.

Faceți clic pe lista derulantă și selectați denumirea modelului (dacă nu este selectată deja). Faceți clic pe **PC-FAX** în bara de navigare din stânga și apoi clic pe **Agendă de adrese (Trimitere)**.

- Windows 8 și Windows 10

Lansați  (**Brother Utilities**) și apoi faceți clic pe lista derulantă și selectați numele modelului (dacă nu este deja selectat). Faceți clic pe **PC-FAX** în bara de navigare din stânga și apoi clic pe **Agendă de adrese (Trimitere)**.

Apare caseta de dialog **Agenda de adrese**.

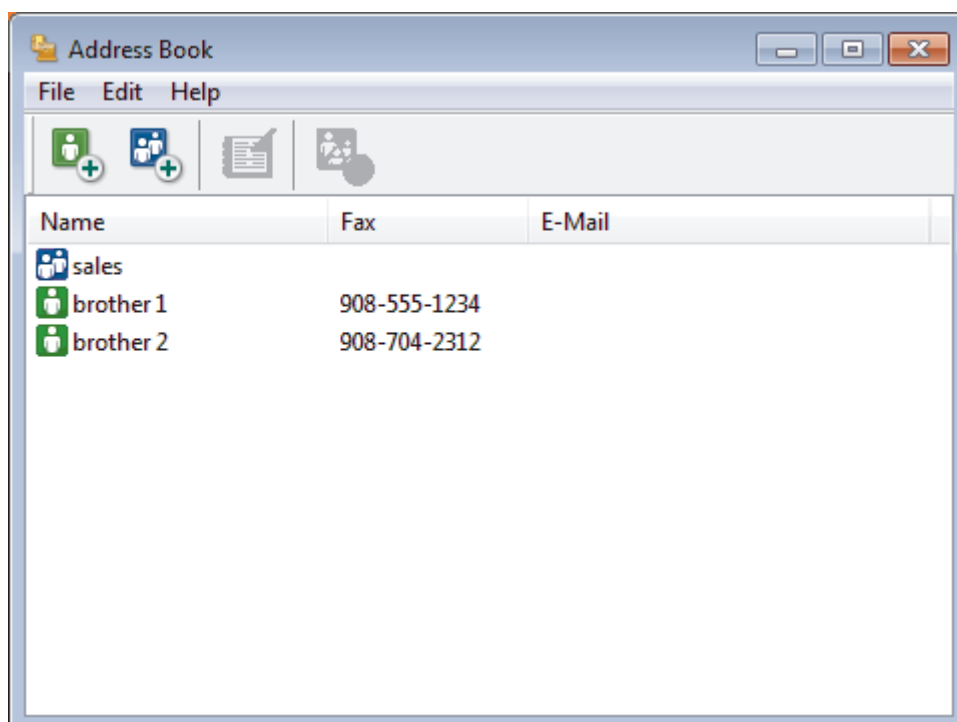

2. Faceți clic pe .

Este afișată caseta de dialog **Instalare membri agendă de adrese**.

Instalare membri agendă de adrese

Nume: Titlu:

Companie:

Departament: Funcție:

Domiciliu:

Oraș: Stat/Provincie:

Cod poștal: Tară/Regiune:

Telefon serviciu: Telefon domiciliu:

Fax: Telefon mobil:

E-Mail:

OK Anulare

3. Tastați informațiile despre membru în câmpurile corespunzătoare. Doar câmpul **Nume** este obligatoriu.
4. Faceți clic pe **OK**.

✓ Informații similare

- [Configurarea agendei dumneavoastră de adrese PC-FAX \(Windows\)](#)

Crearea unui grup în agenda de adrese PC-FAX (Windows)

Modele înrudite: MFC-B7710DN/MFC-B7715DW

Creați un grup pentru a difuza același PC-FAX la mai mulți destinatari, în același timp.

1. Procedați conform indicațiilor de mai jos:

- Windows 7

Faceți clic pe  (**Start**) > **Toate programele** > **Brother** > **Brother Utilities**.

Faceți clic pe lista derulantă și selectați denumirea modelului (dacă nu este selectată deja). Faceți clic pe **PC-FAX** în bara de navigare din stânga și apoi clic pe **Agendă de adrese (Trimitere)**.

- Windows 8 și Windows 10

Lansați  (**Brother Utilities**) și apoi faceți clic pe lista derulantă și selectați numele modelului (dacă nu este deja selectat). Faceți clic pe **PC-FAX** în bara de navigare din stânga și apoi clic pe **Agendă de adrese (Trimitere)**.

Apare caseta de dialog **Agenda de adrese**.

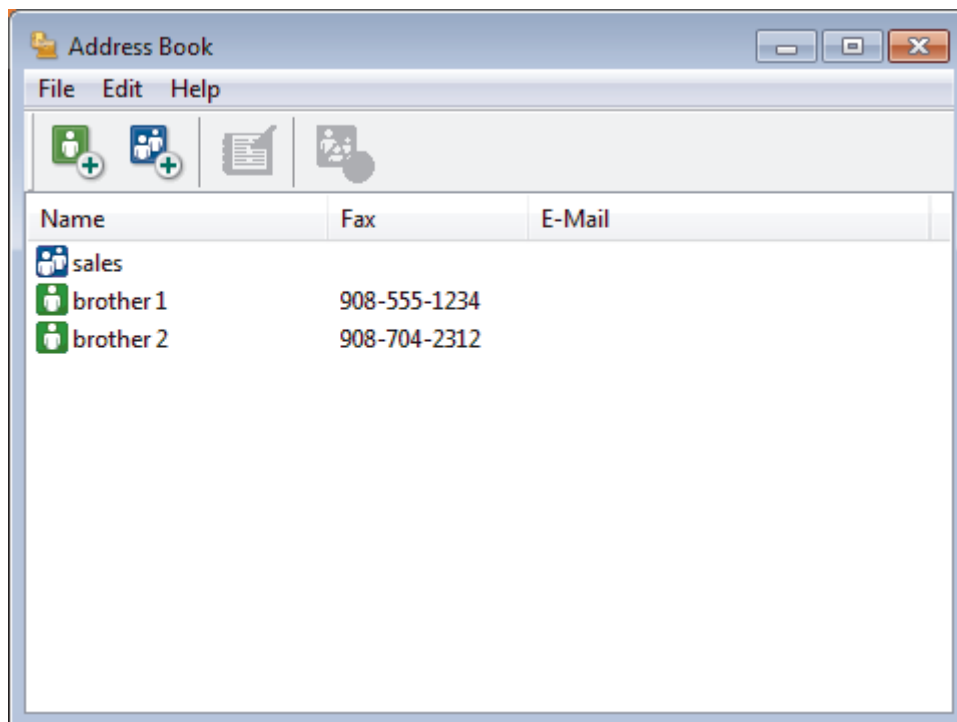

2. Faceți clic pe .

Este afișată caseta de dialog **Instalare grup agendă de adrese**.

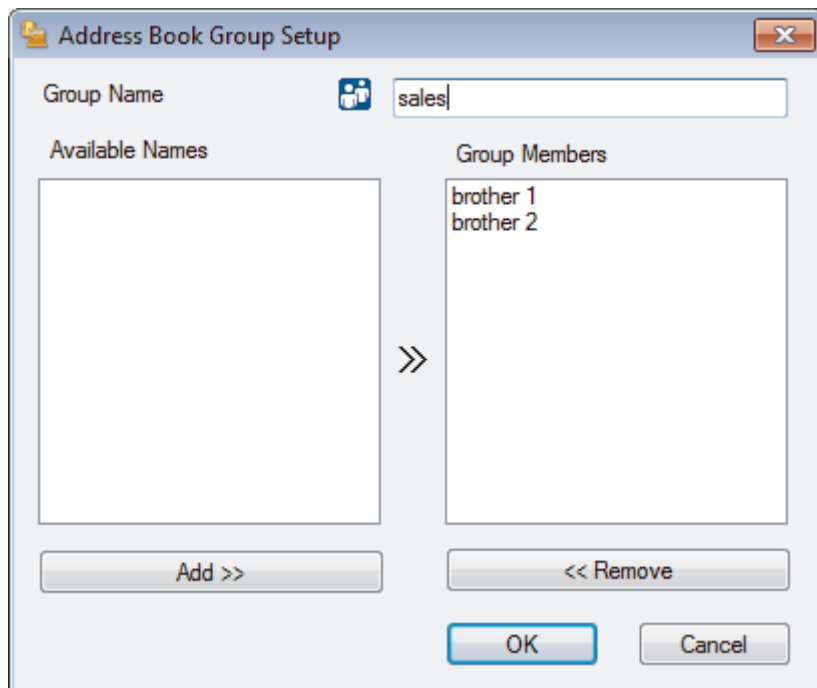

3. Tastați numele noului grup în câmpul **Nume grup**.
4. În câmpul **Nume disponibile**, selectați fiecare nume pe care doriți să îl includeți în grup și apoi faceți clic pe **Adăugare >>**.
Membrii adăugați în grup apar în caseta **Membri grup**.
5. Când ați terminat, faceți clic pe **OK**.



Fiecare grup poate avea maxim 50 de membri.



Informații similare

- [Configurarea agendei dumneavoastră de adrese PC-FAX \(Windows\)](#)

► Pagina de pornire > Fax > PC-FAX > PC-FAX for Windows > Prezentare generală PC-FAX (Windows) > Configurarea agendei dumneavoastră de adrese PC-FAX (Windows) > Editarea informațiilor unui membru sau ale unui grup în agenda de adrese PC-FAX (Windows)

Editarea informațiilor unui membru sau ale unui grup în agenda de adrese PC-FAX (Windows)

Modele înrudite: MFC-B7710DN/MFC-B7715DW

1. Procedați conform indicațiilor de mai jos:

- Windows 7

Faceți clic pe  (**Start**) > **Toate programele** > **Brother** > **Brother Utilities**.

Faceți clic pe lista derulantă și selectați denumirea modelului (dacă nu este selectată deja). Faceți clic pe **PC-FAX** în bara de navigare din stânga și apoi clic pe **Agendă de adrese (Trimitere)**.

- Windows 8 și Windows 10

Lansați  (**Brother Utilities**) și apoi faceți clic pe lista derulantă și selectați numele modelului (dacă nu este deja selectat). Faceți clic pe **PC-FAX** în bara de navigare din stânga și apoi clic pe **Agendă de adrese (Trimitere)**.

Apare caseta de dialog **Agenda de adrese**.

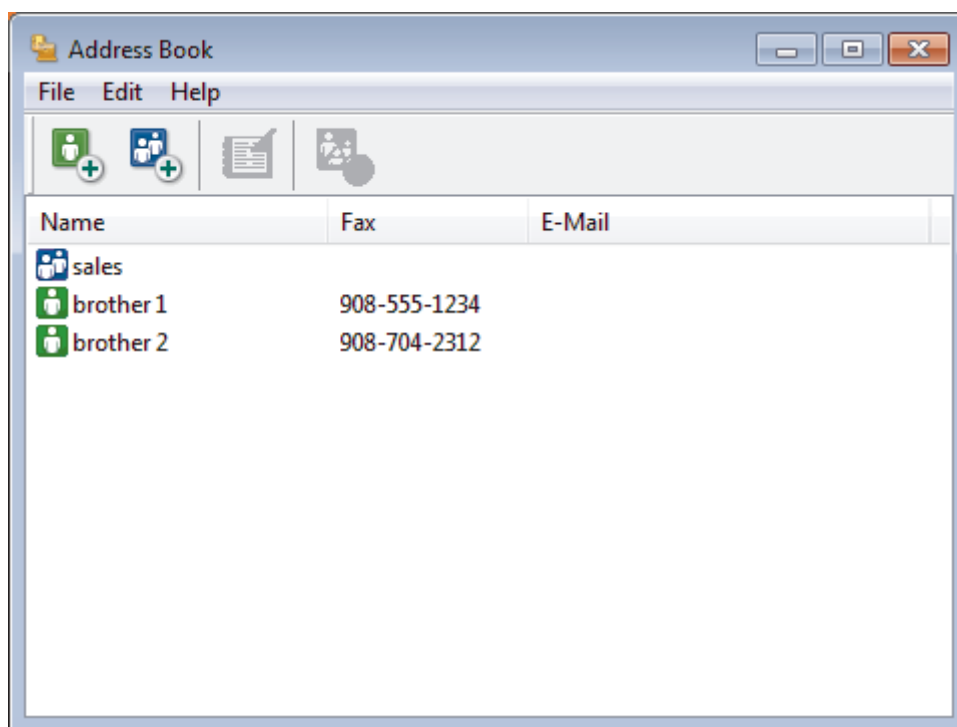

2. Selectați membrul sau grupul pe care vreți să îl editați.
3. Faceți clic pe  (**Proprietăți**).
4. Modificați informațiile despre membru sau grup.
5. Faceți clic pe **OK**.

Informații similare

- [Configurarea agendei dumneavoastră de adrese PC-FAX \(Windows\)](#)

Ștergerea unui membru sau a unui grup din agenda de adrese PC-FAX (Windows)

Modele înrudite: MFC-B7710DN/MFC-B7715DW

1. Procedați conform indicațiilor de mai jos:

- Windows 7

Faceți clic pe  (**Start**) > **Toate programele** > **Brother** > **Brother Utilities**.

Faceți clic pe lista derulantă și selectați denumirea modelului (dacă nu este selectată deja). Faceți clic pe **PC-FAX** în bara de navigare din stânga și apoi clic pe **Agendă de adrese (Trimitere)**.

- Windows 8 și Windows 10

Lansați  (**Brother Utilities**) și apoi faceți clic pe lista derulantă și selectați numele modelului (dacă nu este deja selectat). Faceți clic pe **PC-FAX** în bara de navigare din stânga și apoi clic pe **Agendă de adrese (Trimitere)**.

Apare caseta de dialog **Agenda de adrese**.

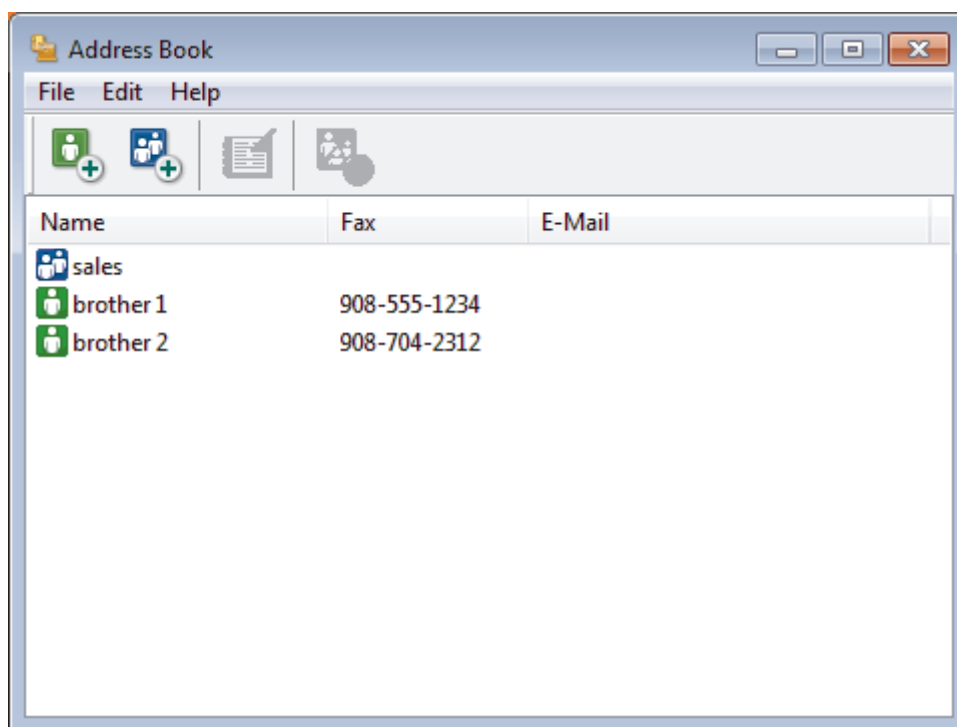

2. Selectați membrul sau grupul pe care vreți să îl ștergeți.

3. Faceți clic pe  (**Ștergere**).

4. Când pe ecran este afișată caseta de dialog pentru confirmare, faceți clic pe **OK**.



Informații similare

- [Configurarea agendei dumneavoastră de adrese PC-FAX \(Windows\)](#)

Exportul agendei de adrese PC-FAX (Windows)

Modele înrudite: MFC-B7710DN/MFC-B7715DW

Puteți exporta agenda de adrese ca un fișier text ASCII (*.csv), un vCard (o carte de vizită electronică) sau **Configurare la distanță date apel** și o puteți salva pe computerul dumneavoastră.

- Nu puteți exporta setările pentru grupuri atunci când exportați datele din **Agenda de adrese**.

1. Procedați conform indicațiilor de mai jos:

- Windows 7

Faceți clic pe  (**Start**) > **Toate programele** > **Brother** > **Brother Utilities**.

Faceți clic pe lista derulantă și selectați denumirea modelului (dacă nu este selectată deja). Faceți clic pe **PC-FAX** în bara de navigare din stânga și apoi clic pe **Agendă de adrese (Trimitere)**.

- Windows 8 și Windows 10

Lansați  (**Brother Utilities**) și apoi faceți clic pe lista derulantă și selectați numele modelului (dacă nu este deja selectat). Faceți clic pe **PC-FAX** în bara de navigare din stânga și apoi clic pe **Agendă de adrese (Trimitere)**.

Apare caseta de dialog **Agenda de adrese**.

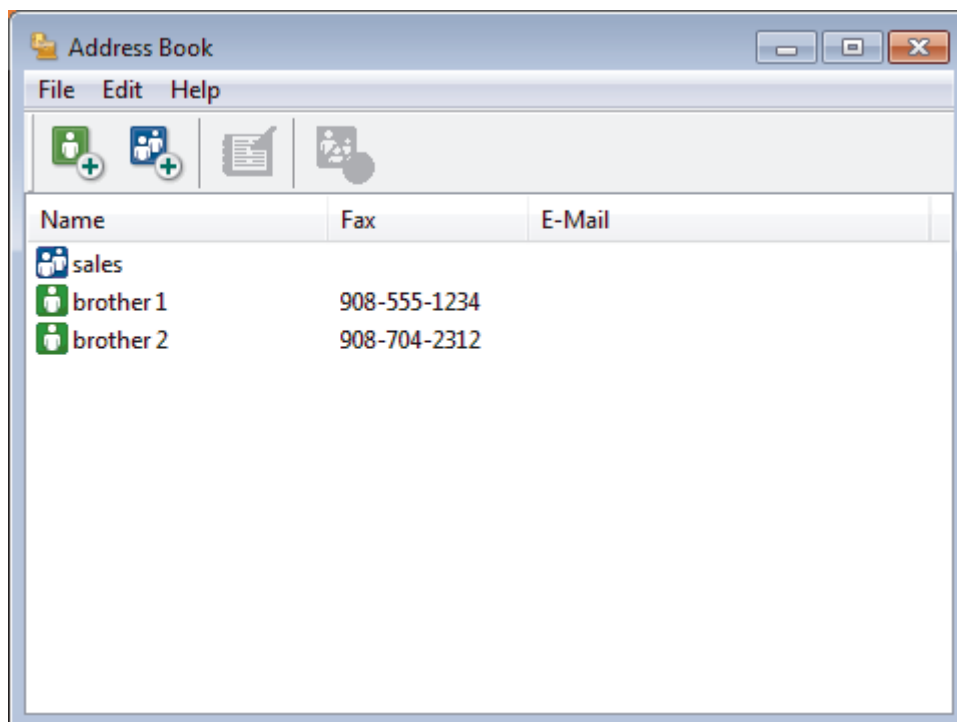

2. Faceți clic pe meniul **Fișier** și apoi selectați **Export**.

3. Selectați una din variantele de mai jos:

- **Text**

Este afișată caseta de dialog **Selectare elemente**. Mergeți la pasul 4.

- **vCard**

Trebuie să selectați membrul pe care doriți să îl exportați din agenda de adrese înainte de selectarea acestei opțiuni.

Navigați la folderul unde doriți să salvați vCard-ul, tastați denumirea vCard în câmpul **Nume fișier** și apoi faceți clic pe **Salvare**.

- **Configurare la distanță date apel**

Navigați la folderul unde doriți să salvați datele, tastați denumirea fișierului în câmpul **Nume fișier** și apoi faceți clic pe **Salvare**.

4. În câmpul **Elemente disponibile**, selectați datele pe care doriți să le exportați și apoi faceți clic pe **Adăugare >>**.

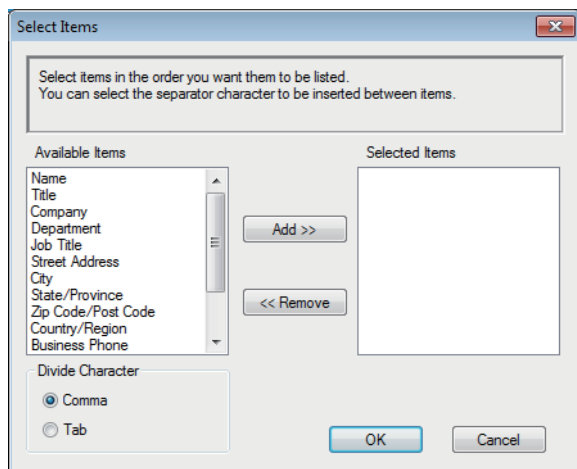

Selectați și adăugați elementele în ordinea în care le doriți afișate.

5. Dacă exportați un fișier ASCII, sub secțiunea **Caracter de separare**, selectați opțiunea **Tabulator** sau **Virgulă** pentru a separa câmpurile de date.
6. Faceți clic pe **OK**.
7. Navigați la folderul de pe computerul dumneavoastră unde doriți să salvați datele, tastați denumirea fișierului și apoi faceți clic pe **Salvare**.



Informații similare

- [Configurarea agendei dumneavoastră de adrese PC-FAX \(Windows\)](#)
-

Importul informațiilor în agenda de adrese PC-FAX (Windows)

Modele înrudite: MFC-B7710DN/MFC-B7715DW

Puteți importa fișiere de text ASCII (*.csv), vCards (cărți de vizită electronice) sau **Configurare la distanță date apel** în agenda de adrese.

1. Procedați conform indicațiilor de mai jos:

- Windows 7

Faceți clic pe  (**Start**) > **Toate programele** > **Brother** > **Brother Utilities**.

Faceți clic pe lista derulantă și selectați denumirea modelului (dacă nu este selectată deja). Faceți clic pe **PC-FAX** în bara de navigare din stânga și apoi clic pe **Agendă de adrese (Trimitere)**.

- Windows 8 și Windows 10

Lansați  (**Brother Utilities**) și apoi faceți clic pe lista derulantă și selectați numele modelului (dacă nu este deja selectat). Faceți clic pe **PC-FAX** în bara de navigare din stânga și apoi clic pe **Agendă de adrese (Trimitere)**.

Apare caseta de dialog **Agenda de adrese**.

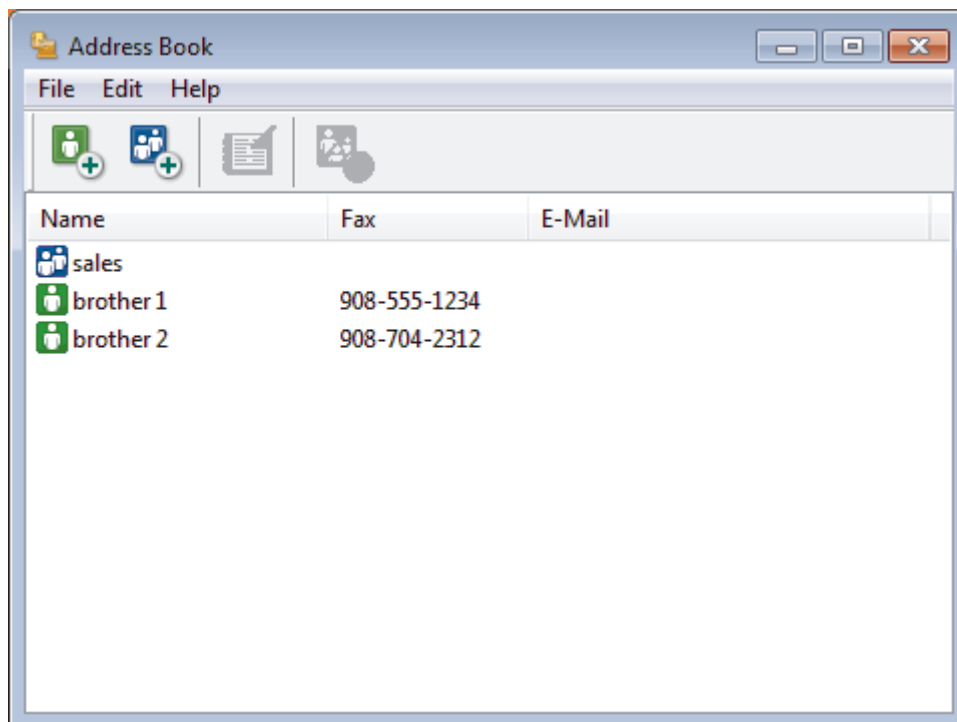

2. Faceți clic pe meniul **Fișier** și apoi selectați **Import**.

3. Selectați una din variantele de mai jos:

- **Text**

Este afișată caseta de dialog **Selectare elemente**. Mergeți la pasul 4.

- **vCard**

Mergeți la pasul 7.

- **Configurare la distanță date apel**

Mergeți la pasul 7.

4. În câmpul **Elemente disponibile**, selectați datele pe care doriți să le importați și apoi faceți clic pe butonul **Adăugare >>**.

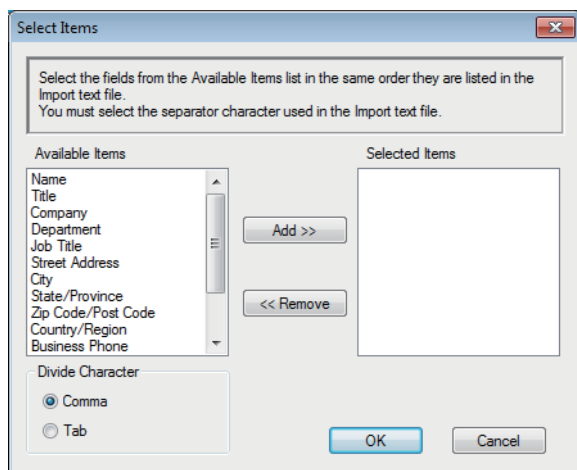

Trebuie să selectați și să adăugați câmpuri din lista **Elemente disponibile** în aceeași ordine în care sunt listate în fișierul text pentru import.

5. Dacă importați un fișier ASCII, sub secțiunea **Caracter de separare**, selectați opțiunea **Tabulator** sau **Virgulă** pentru a separa câmpurile de date.
6. Faceți clic pe **OK**.
7. Navigați la folderul unde doriți să importați datele, tastați denumirea fișierului și apoi faceți clic pe **Deschidere**.

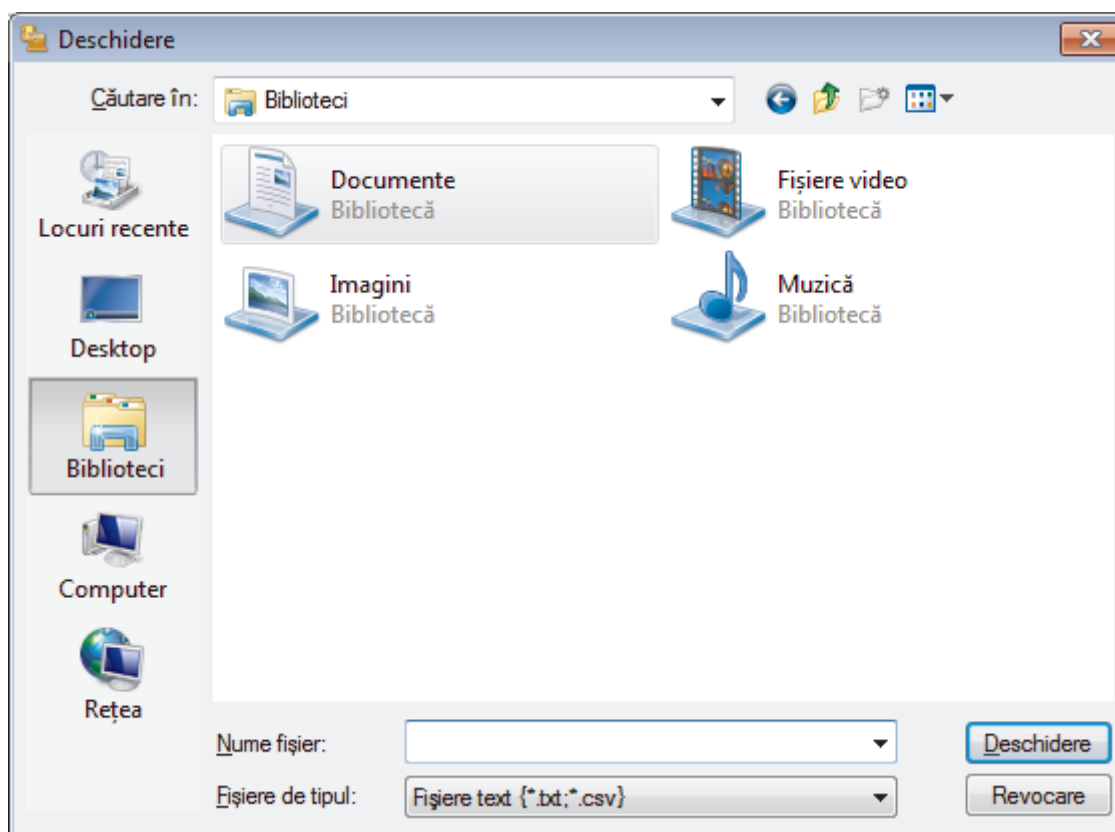

Informații similare

- [Configurarea agende dumneavoastră de adrese PC-FAX \(Windows\)](#)

Trimiterea unui Fax utilizând PC-FAX (Windows)

Modele înrudite: MFC-B7710DN/MFC-B7715DW

PC-FAX acceptă numai faxuri monocrome. Un fax monocrom va fi trimis chiar dacă datele originale sunt color și aparatul de fax recipient acceptă faxuri color.

1. Creați un fișier într-o aplicație de pe computer.
2. Selectați comanda de imprimare în aplicație.
3. Selectați **Brother PC-FAX** ca imprimantă și apoi finalizați operațiunea de imprimare.
Apare caseta de dialog **BrotherPC-FAX**.

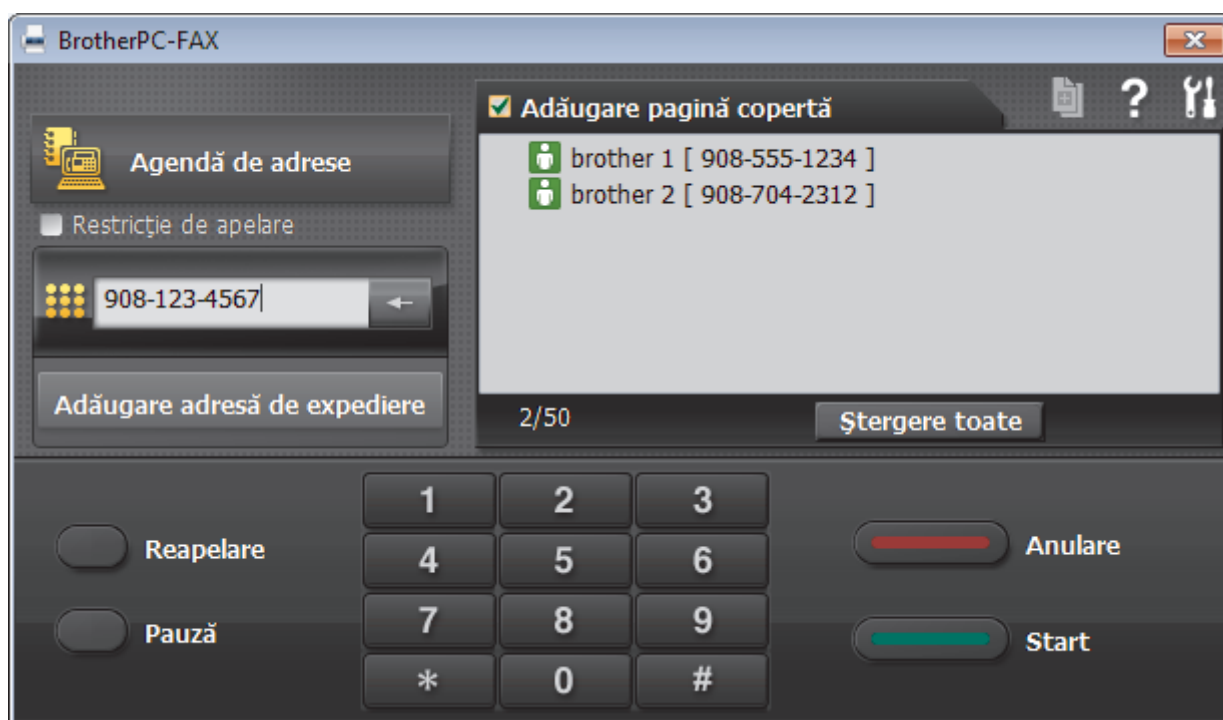



4. Tastați un număr de fax folosind una din metodele de mai jos:
 - Faceți clic pe numerele de pe tastatură pentru a tasta numărul, apoi faceți clic pe **Adăugare adresă de expediere**.

 Dacă bifați caseta **Restricție de apelare**, se va afișa o casetă de dialog de confirmare în care trebuie să reintroduceți numărul de fax cu ajutorul tastaturii. Această caracteristică vă ajută să preveniți transmiterea la o destinație greșită.

- Faceți clic pe butonul **Agendă de adrese** și apoi selectați un membru sau grup din agenda de adrese.

 Dacă ați făcut o greșeală, faceți clic pe **Ștergere toate** pentru a șterge toate intrările.

5. Pentru a include o pagină de introducere, bifați caseta **Adăugare pagină copertă**. De asemenea, puteți face clic pe  pentru a crea sau a edita coperta.
6. Faceți clic pe **Start** pentru a trimite faxul.



- Pentru a anula faxul faceți clic pe **Anulare**.
- Pentru a reforma numărul, faceți clic pe **Reapelare** pentru a afișa ultimele cinci numere de fax, selectați numărul și apoi faceți clic pe **Start**.



Informații similare

- [PC-FAX for Windows](#)
-

Recepționați faxuri pe computer (Windows)

Modele înrudite: MFC-B7710DN/MFC-B7715DW

Folosiți software-ul Brother PC-FAX pentru a recepționa faxurile pe computer, afișarea pe ecran și imprimarea faxurilor dorite.

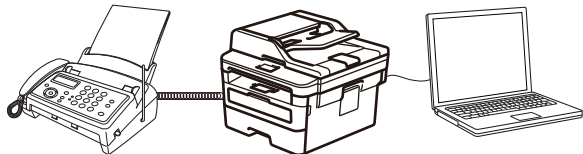

- [Recepționarea faxurilor utilizând Recepție PC-FAX \(Windows\)](#)

Recepționarea faxurilor utilizând Recepție PC-FAX (Windows)

Modele înrudite: MFC-B7710DN/MFC-B7715DW

Cu software-ul Brother Recepție PC-FAX puteți vizualiza și salva faxurile pe computer. Acesta este instalat automat la instalarea software-ului și a programelor driver Brother și poate fi folosit la aparatele conectate local sau în rețea.

- Funcția Recepție PC-FAX este compatibilă numai cu faxuri monocrome.

Când opriți computerul, aparatul Brother va continua să recepționeze și să memoreze faxurile în memoria proprie. Pe ecranul LCD al aparatului va fi afișat numărul de faxuri recepționate stocate. La pornirea acestei aplicații, software-ul va transfera simultan la computer toate faxurile recepționate. Puteți activa opțiunea Imprimare copie de siguranță dacă doriți ca aparatul să imprime o copie a faxului înainte de trimiterea acestuia către computer sau înainte de oprirea computerului. Puteți configura setările funcției Imprimare copie de siguranță de la aparatul dvs. Brother.



Informații similare

- [Recepționați faxuri pe computer \(Windows\)](#)
 - [Rulați Recepție PC-FAX Brother pe computerul dumneavoastră \(Windows\)](#)
 - [Vizualizarea mesajelor PC-FAX primite \(Windows\)](#)

Rulați Recepție PC-FAX Brother pe computerul dumneavoastră (Windows)

Modele înrudite: MFC-B7710DN/MFC-B7715DW



Vă recomandăm să selectați caseta de validare **Porniți funcția PC-FAX Receive la deschiderea calculatorului.**, pentru ca software-ul să pornească automat și să poată transfera faxurile la pornirea computerului.

1. Efectuați una dintre următoarele operații:

- Windows 7

Faceți clic pe  (**Start**) > **Toate programele** > **Brother** > **Brother Utilities**.

Faceți clic pe lista derulantă și selectați denumirea modelului (dacă nu este selectată deja). Faceți clic pe **PC-FAX** în bara de navigare din stânga și apoi clic pe **Primire**.

- Windows 8 și Windows 10

Lansați  (**Brother Utilities**) și apoi faceți clic pe lista derulantă și selectați numele modelului (dacă nu este deja selectat). Faceți clic pe **PC-FAX** în bara de navigare din stânga și apoi clic pe **Primire**.

2. Confirmați mesajul și faceți clic pe **Da**.

Apare fereastra **PC-FAX Receive**. Pictograma  (**PC-Fax Receive (Pregatit)**) este afișată în tava de activități a computerului.



Informații similare

- [Recepționarea faxurilor utilizând Recepție PC-FAX \(Windows\)](#)
 - [Configurați computerul pentru Recepție PC-FAX \(Windows\)](#)
 - [Adăugarea aparatului Brother la Recepție PC-FAX \(Windows\)](#)

► Pagina de pornire > Fax > PC-FAX > PC-FAX for Windows > Recepționați faxuri pe computer (Windows) > Recepționarea faxurilor utilizând Recepție PC-FAX (Windows) > Rulați Recepție PC-FAX Brother pe computerul dumneavoastră (Windows) > Configurați computerul pentru Recepție PC-FAX (Windows)

Configurați computerul pentru Recepție PC-FAX (Windows)

Modele înrudite: MFC-B7710DN/MFC-B7715DW

1. Faceți dublu clic pe pictograma  (**PC-Fax Receive (Pregatit)**) în tava de activități a computerului.
Apare fereastra **PC-FAX Receive**.
2. Faceți clic pe **Setări**.
3. Configurați aceste opțiuni în funcție de necesități:

Preferințe

Configurați ca funcția Recepție PC-FAX să pornească automat la inițializarea sistemului Windows.

Salvare

Configurați calea unde vor fi salvate fișierele PC-FAX și selectați formatul documentului recepționat.

Încărcare în

Configurați calea spre serverul SharePoint și selectați opțiunea de încărcare automată sau manuală (disponibil numai pentru administratori).

Aparat

Selectați aparatul Brother care doriți să recepționeze PC-FAX.

Blocare (disponibil numai pentru administratori)

Restricționați utilizatorii fără privilegii de administrator de la configurarea opțiunilor de setări prezentate mai sus.

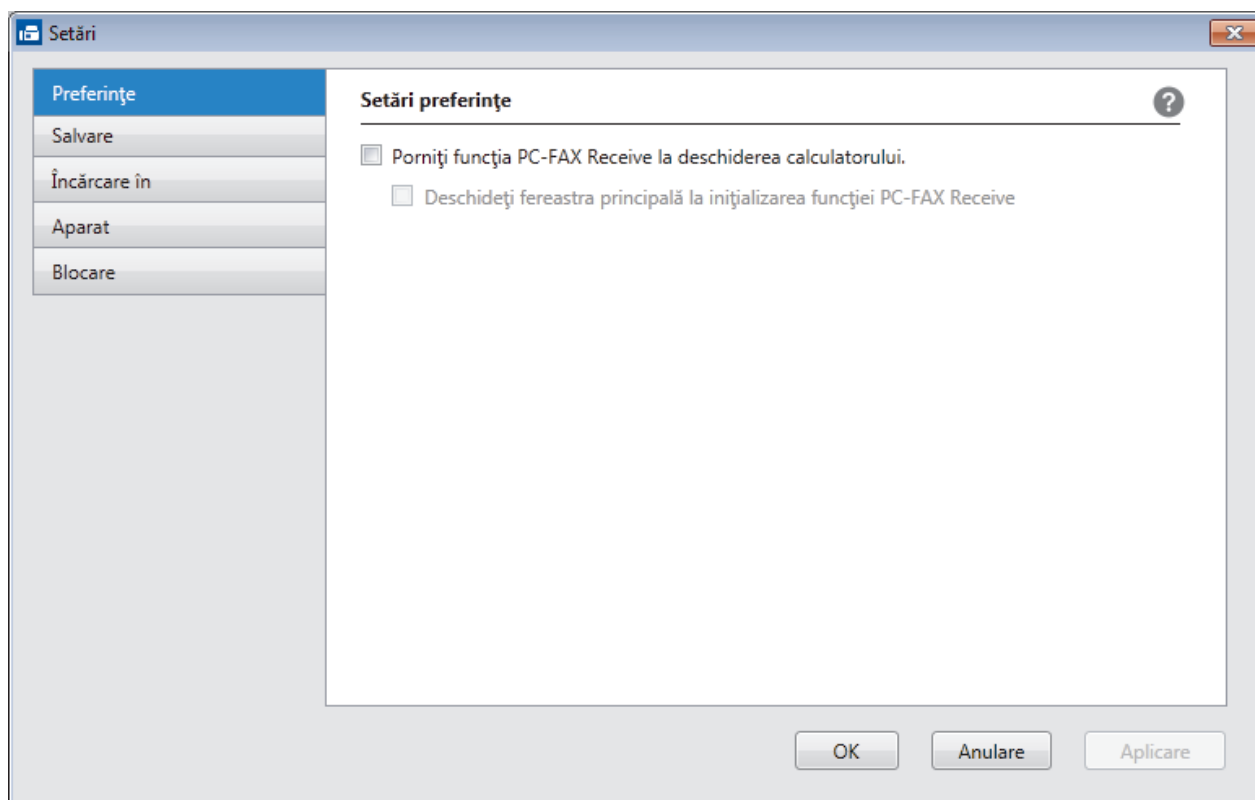

4. Faceți clic pe **OK**.



Informații similare

- Rulați Recepție PC-FAX Brother pe computerul dumneavoastră (Windows)

► Pagina de pornire > Fax > PC-FAX > PC-FAX for Windows > Recepționați faxuri pe computer (Windows) > Recepționarea faxurilor utilizând Recepție PC-FAX (Windows) > Rulați Recepție PC-FAX Brother pe computerul dumneavoastră (Windows) > Adăugarea aparatului Brother la Recepție PC-FAX (Windows)

Adăugarea aparatului Brother la Recepție PC-FAX (Windows)

Modele înrudite: MFC-B7710DN/MFC-B7715DW

- Dacă ați instalat aparatul urmând instrucțiunile pentru un utilizator din rețea, atunci aparatul trebuie să fie deja configurat pentru rețeaua dumneavoastră.

1. Faceți dublu clic pe pictograma  (**PC-Fax Receive (Pregatit)**) în tava de activități a computerului.
Apare fereastra **PC-FAX Receive**.
2. Faceți clic pe **Setări**.
3. Faceți clic pe **Aparat** > **Adăugare**.

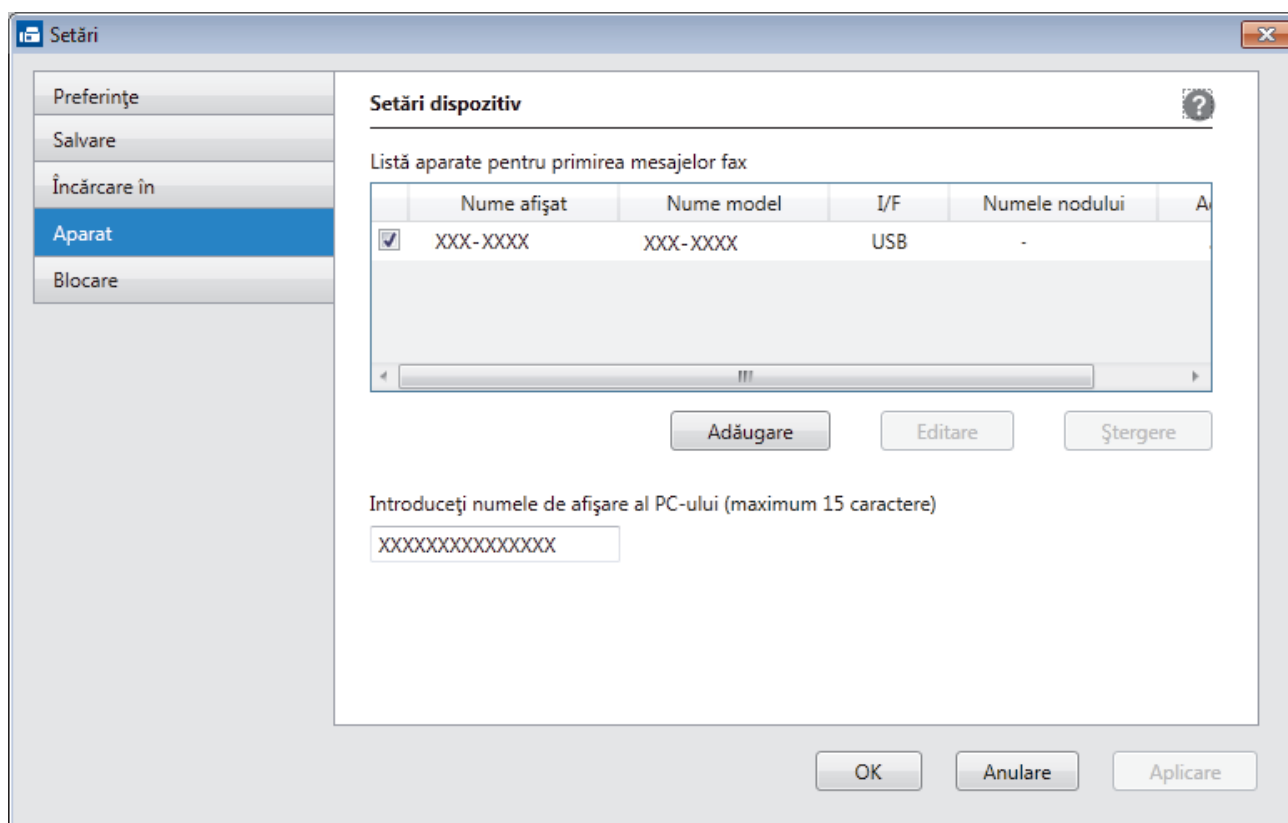

4. Selectați metoda de conectare potrivită.

Selectați dispozitivul dvs. din rezultatele căutării automate de mai jos.

Vor fi afișate aparatele Brother conectate. Selectați un dispozitiv din listă. Faceți clic pe **OK**.

Specificați adresa IP a dispozitivului dvs.

Tastați adresa IP a aparatului în câmpul **Adresa IP** și apoi faceți clic pe **OK**.

Adăugare

Selectați dispozitivul dvs. din rezultatele căutării automate de mai jos. Reîmprospătare

Nume model	I/F	Numele nodului	Adresa IP	Locație
[Progress Bar]				

Specificați adresa IP a dispozitivului dvs.

Adresa IP

OK Anulare

5. Pentru a modifica numele computerului ce va apărea pe ecranul LCD al aparatului, tastați noul nume în câmpul **Introduceți numele de afișare al PC-ului (maximum 15 caractere)**.
6. Faceți clic pe **OK**.

Informații similare

- [Rulați Recepție PC-FAX Brother pe computerul dumneavoastră \(Windows\)](#)

Vizualizarea mesajelor PC-FAX primite (Windows)

Modele înrudite: MFC-B7710DN/MFC-B7715DW

Stare recepție

Pictogramă	Stare indicată
	Mod În așteptare Nu există mesaje necitite
	Se primesc mesaje
	Mesaje primite Mesaje necitite

1. Faceți dublu clic pe pictograma (PC-Fax Receive (Pregatit)) în tava de activități a computerului.

Apare fereastra PC-FAX Receive.

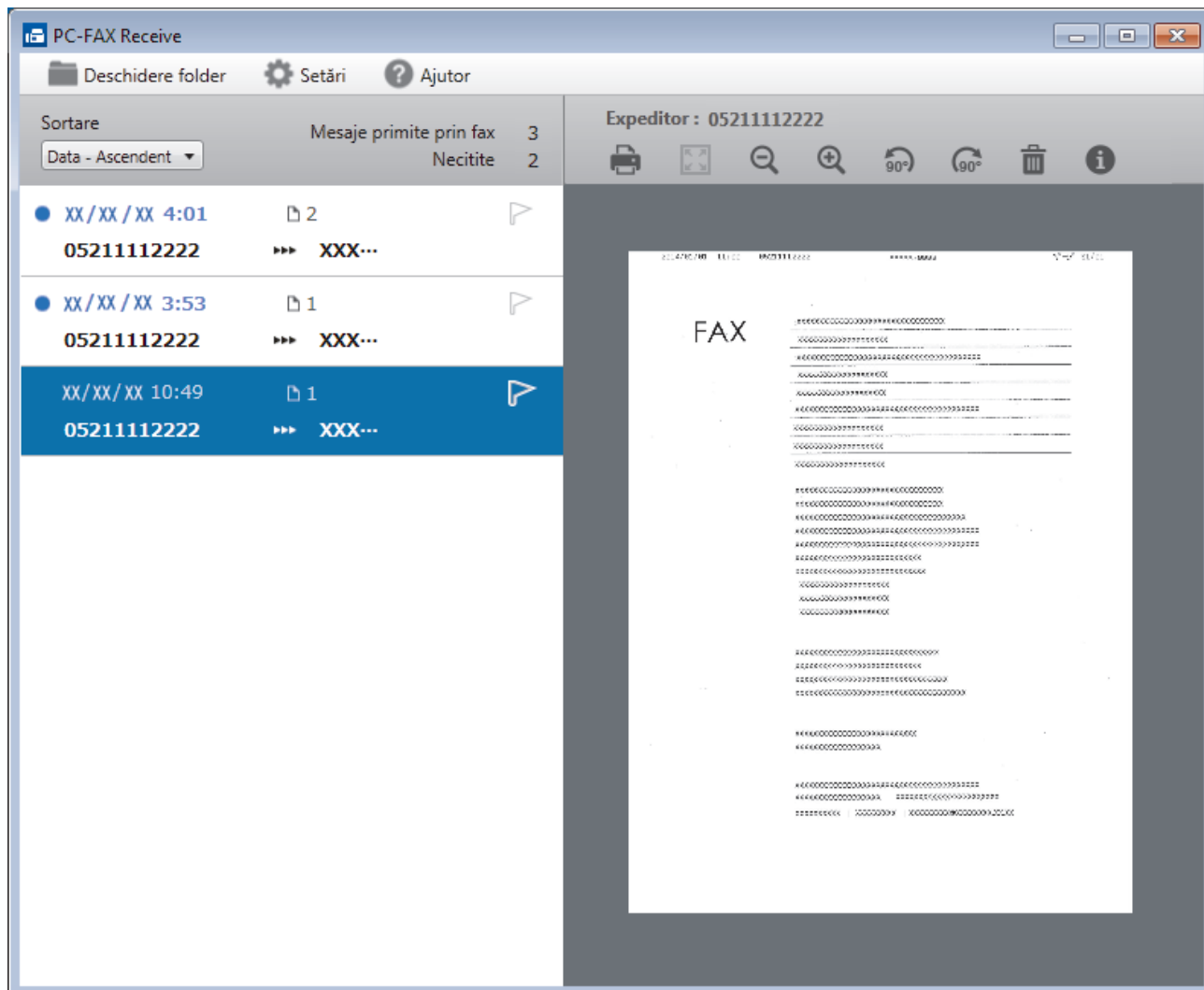

2. Faceți clic pe orice faxuri din listă pentru a le vizualiza.
3. Când ați terminat, faceți clic pe în colțul din dreapta jos al ferestrei pentru a o închide.



Funcția Recepție PC-FAX rămâne activă inclusiv după închiderea ferestrei, iar pictograma  (**PC-Fax Receive (Pregatit)**) va rămâne în tava de activități a computerului. Pentru a închide funcția Recepție PC-FAX, faceți clic pe pictograma din tava de activități a computerului și faceți clic pe **Închidere**.



Informații similare

- [Recepționarea faxurilor utilizând Recepție PC-FAX \(Windows\)](#)
-

PC-FAX pentru Mac

Utilizați software-ul Brother PC-Fax pentru a trimite faxuri direct de la computerul Mac, fără a le imprima. Această caracteristică ajută la diminuarea consumului de hârtie și economisește timp.

- [Trimiteți faxuri din aplicația dumneavoastră \(Mac\)](#)

Trimiteți faxuri din aplicația dumneavoastră (Mac)

Modele înrudite: MFC-B7715DW

PC-FAX acceptă numai faxurile monocrome. Se va trimite un fax monocrom chiar dacă datele originale sunt color și aparatul fax destinație acceptă faxurile color.

1. Creați un document într-o aplicație Mac.
2. Dintr-o aplicație de tipul Apple TextEdit, faceți clic pe **File (Fișier)**, apoi selectați **Print (Imprimare)**.
3. Faceți clic pe meniul pop-up al aplicației și apoi selectați opțiunea **Send Fax (Trimitere fax)**.

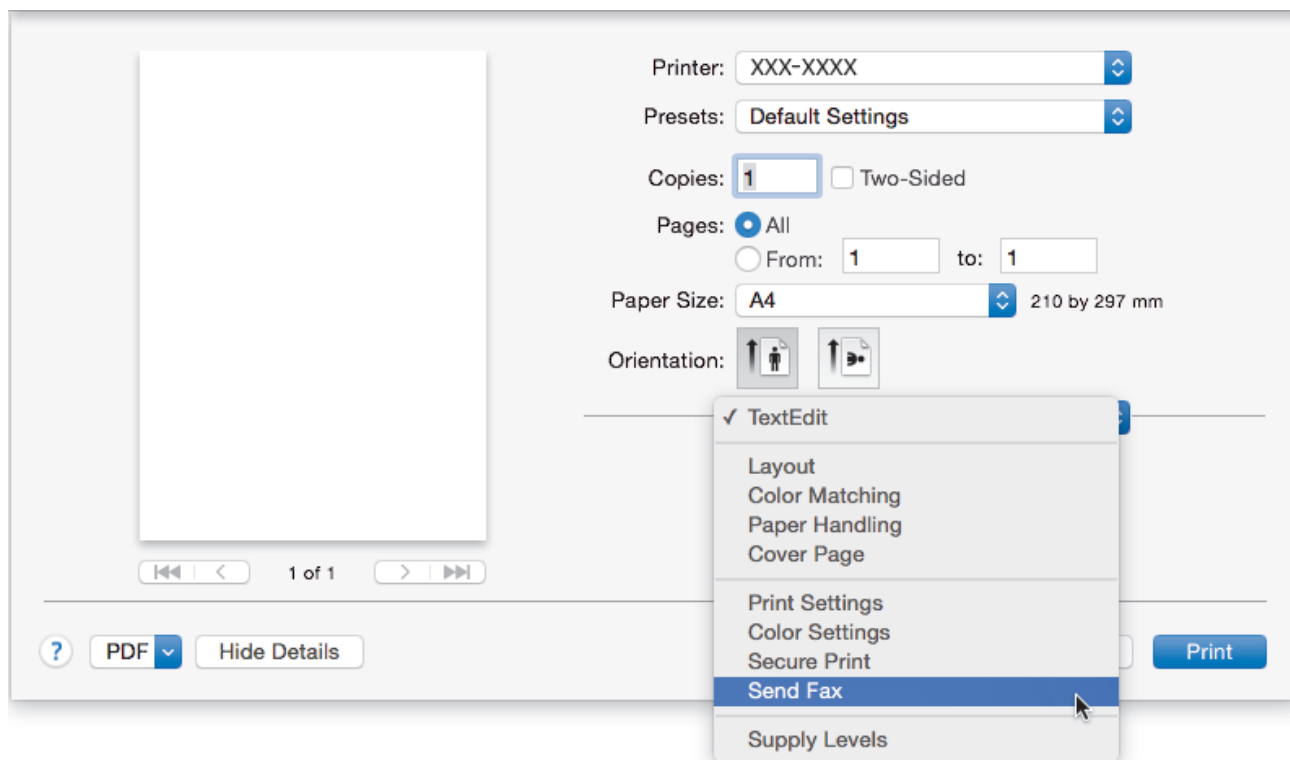

4. Faceți clic pe meniul pop-up **Output (Ieșire)** și apoi selectați opțiunea **Facsimile (Facsimil)**.

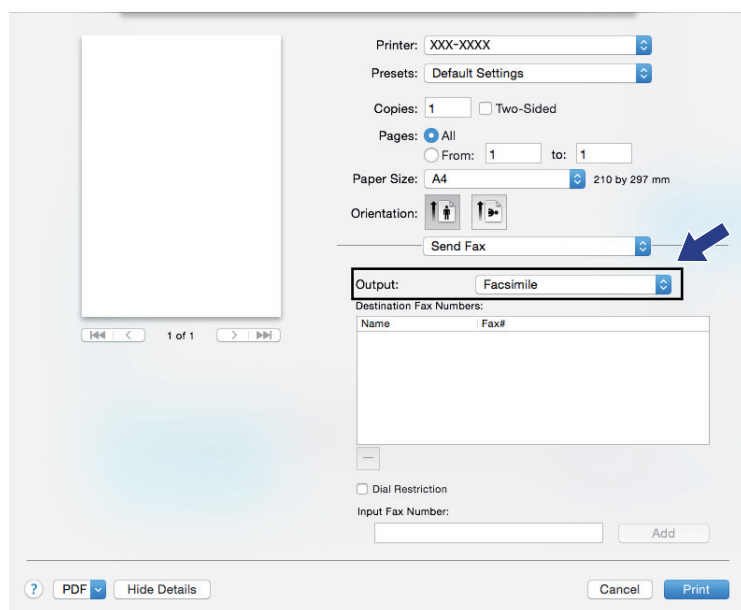

5. Tastați un număr de fax în câmpul **Input Fax Number (Introducere număr de fax)** și apoi faceți clic pe **Add (Adăugare)**.

Numărul de fax este afișat în câmpul **Destination Fax Numbers (Numere de fax destinate)**.



Pentru a trimite un fax la mai multe numere, faceți clic pe butonul **Add (Adăugare)** după introducerea primului număr de fax și tastați următorul număr de fax. Numerele de fax de destinație vor fi enumerate în câmpul **Destination Fax Numbers (Numere de fax destinate)**.

The screenshot shows a fax software interface with various settings and a list of destination fax numbers. The settings include:

- Printer: XXX-XXXX
- Presets: Default Settings
- Copies: 1 (with a checkbox for Two-Sided)
- Pages: All (with radio buttons for From: 1 to: 1)
- Paper Size: A4 (210 by 297 mm)
- Orientation: Portrait (with icons for Portrait and Landscape)
- Send Fax: (dropdown menu)
- Output: Facsimile
- Destination Fax Numbers: (table with columns Name and Fax#)
- Dial Restriction: (checkbox)
- Input Fax Number: (text field)
- Add: (button)
- Cancel: (button)
- Print: (button)

The table for Destination Fax Numbers contains one entry:

Name	Fax#
	222-111-3333

A blue arrow points to the 'Add' button.

6. Faceți clic pe **Print (Imprimare)** pentru a trimite faxul.



Informații similare

- [PC-FAX pentru Mac](#)

Rețea

- Funcțiile elementare de rețea suportate
- Programul software de gestionare a rețelei și programele utilitare
- Metode suplimentare pentru configurarea aparatului Brother pentru o rețea wireless
- Funcții avansate ale rețelei
- Informații tehnice pentru utilizatorii avansați

Funcțiile elementare de rețea suportate

Modele înrudite: DCP-B7520DW/MFC-B7710DN/MFC-B7715DW

Serverul de imprimare acceptă caracteristici variate, în funcție de sistemul de operare. Utilizați acest tabel pentru a stabili ce funcții și conexiuni la rețea sunt compatibile cu fiecare sistem de operare.

Sisteme de operare	Windows 7 Windows 8 Windows 10	Windows Server 2008/2008 R2/2012/2012 R2/2016/2019	macOS v10.10.5 macOS v10.11.x macOS v10.12.x macOS v10.14.x macOS v10.15.x macOS v11
Imprimarea	Da	Da	Da
Scanarea	Da		Da
Expediere PC Fax (Disponibil numai pentru anumite modele)	Da		Da
Recepție PC Fax (Disponibil numai pentru anumite modele)	Da		
BRAdmin Light	Da	Da	
BRAdmin Professional 3	Da	Da	
Administrarea online a rețelei folosind Web Based Management	Da	Da	Da
Configurare de la distanță (Disponibil numai pentru anumite modele)	Da		
Status Monitor (Disponibil numai pentru anumite modele)	Da		Da
Asistent pentru implementarea driverelor	Da	Da	
Vertical Pairing (Asociere verticală) (Disponibil numai pentru anumite modele)	Da		



- Accesați pagina **Descărcări** a modelului dvs. din Brother Solutions Center, la support.brother.com, pentru a descărca versiunea cea mai recentă a aplicației BRAdmin Light de la Brother.
- Accesați pagina **Descărcări** a modelului dvs. din Brother Solutions Center, la support.brother.com, pentru a descărca versiunea cea mai recentă a utilitarului BRAdmin Professional de la Brother.



Informații similare

- [Rețea](#)

Programul software de gestionare a rețelei și programele utilitare

Modele înrudite: DCP-B7520DW/MFC-B7710DN/MFC-B7715DW

Configurați și modificați setările de rețea ale aparatului Brother utilizând un utilitar de gestionare.

- [Informații despre programul software de gestionare a rețelei și despre programele utilitare](#)
- [Modificarea setărilor aparatului din computerul dvs.](#)
- [Modificarea setărilor aparatului folosind Administrarea bazată pe web](#)

Informații despre programul software de gestionare a rețelei și despre programele utilitare

Modele înrudite: DCP-B7520DW/MFC-B7710DN/MFC-B7715DW

Administrarea online a rețelei folosind Web Based Management

Administrarea online a rețelei folosind Web Based Management este un program utilitar care folosește un browser web standard pentru gestionarea aparatului dvs. folosind protocolul HTTP (Protocol de transfer hipertext) sau protocolul HTTPS (Protocol de transfer hipertext prin SSL (Secure Socket Layer)). Introduceți adresa IP a aparatului în browserul web pentru a accesa și modifica setările serverului de imprimare.

BRAdmin Light (Windows)

BRAdmin Light este un utilitar conceput pentru configurarea inițială a dispozitivelor Brother conectate în rețea. Acest utilitar poate căuta produsele Brother din rețea, poate vizualiza starea și configura setările de bază ale rețelei, precum adresa IP.

Accesați pagina **Descărcări** a modelului dvs. în Brother Solutions Center, la support.brother.com, pentru a descărca BRAdmin Light.



- Dacă utilizați Windows Firewall sau funcția Firewall a aplicației antispyware sau antivirus, dezactivați-le temporar. În momentul în care sunteți sigur că puteți imprima, configurați setările programului software conform instrucțiunilor.

BRAdmin Professional (Windows)

BRAdmin Professional este un utilitar care oferă opțiuni avansate de gestionare a dispozitivelor Brother conectate în rețea. Acest utilitar poate căuta produsele Brother în rețeaua dumneavoastră și poate afișa starea dispozitivelor folosind un ecran de tip Windows Explorer, ușor de citit, în care se schimbă culorile pentru a identifica starea fiecărui dispozitiv. Puteți configura setările rețelei și ale dispozitivului și puteți actualiza programul firmware al dispozitivului de pe un computer pe care este instalat sistemul de operare Windows din rețeaua dumneavoastră LAN. De asemenea, BRAdmin Professional poate înregistra activitatea dispozitivelor Brother din rețeaua dumneavoastră și poate exporta datele înregistrate. Pentru utilizatorii care doresc să monitorizeze aparatele conectate local, instalați programul software Print Auditor Client pe computerul client. Acest utilitar permite utilizarea BRAdmin Professional pentru monitorizarea aparatelor conectate la un computer client prin intermediul interfeței USB.



- Accesați pagina **Descărcări** a modelului dvs. din Brother Solutions Center, la support.brother.com, pentru a descărca versiunea cea mai recentă a utilitarului BRAdmin Professional de la Brother.
- Nume nod: numele nodului este afișat în fereastra curentă a utilitarului BRAdmin Professional. Numele implicit al nodului este „BRNxxxxxxxxxxx”, pentru o rețea prin cablu sau „BRWxxxxxxxxxxx”, pentru o rețea fără fir (unde „xxxxxxxxxxx” este adresa MAC/adresa Ethernet a aparatului).
- Dacă utilizați Windows Firewall sau funcția Firewall a aplicației antispyware sau antivirus, dezactivați-le temporar. În momentul în care sunteți sigur că puteți imprima, configurați setările programului software conform instrucțiunilor.

Configurare de la distanță (Windows și Mac) (Disponibil numai pentru anumite modele)

Configurarea de la distanță este un program care permite configurarea mai multor aparate și a setărilor rețelei dintr-o aplicație Windows sau Mac. Când lansați această aplicație, setările aparatului vor fi descărcate automat în computerul dvs. și vor fi afișate pe ecranul computerului. Dacă modificați setările, le puteți încărca direct pe aparatul dumneavoastră.



(Windows)

Acest utilitar poate fi folosit atât pentru o conexiune USB, cât și pentru o conexiune de rețea.

(Mac)

- Accesați pagina **Descărcări** a modelului dvs. în Brother Solutions Center, la support.brother.com, pentru a descărca utilitarul de configurare de la distanță.
 - Acest utilitar poate fi folosit cu o conexiune USB.
-



Informații similare

- Programul software de gestionare a rețelei și programele utilitare
-

Metode suplimentare pentru configurarea aparatului Brother pentru o rețea wireless

Modele înrudite: DCP-B7520DW/MFC-B7715DW

Pentru conectarea aparatului la rețeaua wireless, vă recomandăm să utilizați discul de instalare Brother.

- [Înainte de a configura aparatul Brother pentru o rețea wireless](#)
- [Configurați-vă aparatul pentru utilizarea într-o rețea wireless](#)
- [Configurarea aparatului pentru o rețea wireless folosind metoda cu o singură apăsare din Wi-Fi Protected Setup™ \(WPS\)](#)
- [Configurați-vă aparatul pentru o rețea wireless folosind metoda PIN a Wi-Fi Protected Setup™ \(WPS\)](#)
- [Configurarea aparatului pentru o rețea wireless utilizând asistentul de configurare a panoului de control al aparatului](#)
- [Configurați-vă aparatul pentru o rețea wireless în cazul în care identificatorul SSID nu este difuzat](#)
- [Utilizarea Wi-Fi Direct®](#)

Înainte de a configura aparatul Brother pentru o rețea wireless

Modele înrudite: DCP-B7520DW/MFC-B7715DW

Înainte de a încerca configurarea unei rețele wireless, confirmați următoarele:

- Pentru a obține rezultate optime la imprimarea normală, de zi cu zi, a documentelor, așezați aparatul Brother cât mai aproape de punctul de acces/ruterul rețelei fără fir LAN, eliminând pe cât posibil orice obiecte care ar putea obstructiona semnalul. Obiectele mari și pereții dintre cele două dispozitive și interferențele cu alte dispozitive electronice pot afecta viteza de transfer a datelor din documentele dumneavoastră.

Datorită acestor factori, este posibil ca folosirea conexiunii wireless să nu fie cea mai potrivită metodă de conectare pentru toate tipurile de documente și aplicații. Dacă imprimați fișiere de mari dimensiuni, de exemplu documente cu mai multe pagini care conțin text și imagini de mari dimensiuni, vă recomandăm să folosiți o rețea prin cablu Ethernet pentru un transfer mai rapid al datelor (numai pentru modelele compatibile) sau o conexiune USB pentru cea mai mare viteză de transfer.

- Deși aparatul Brother poate fi utilizat atât într-o rețea prin cablu, cât și într-o rețea wireless (numai pentru modelele compatibile), numai una dintre metodele de conectare poate fi folosită la un moment dat. Cu toate acestea, se pot folosi simultan o conexiune de rețea wireless și o conexiune Wi-Fi Direct sau o conexiune de rețea cablată (numai la modelele compatibile) și o conexiune Wi-Fi Direct.



Dacă nu cunoașteți informațiile de securitate, consultați producătorul routerului, administratorul de sistem sau furnizorul de Internet.



Informații similare

- [Metode suplimentare pentru configurarea aparatului Brother pentru o rețea wireless](#)

Configurați-vă aparatul pentru utilizarea într-o rețea wireless

Modele înrudite: DCP-B7520DW/MFC-B7715DW

1. Porniți computerul și introduceți discul de instalare Brother în computer.
 - Pentru Windows, urmați aceste instrucțiuni:
 - Pentru Mac, faceți clic pe **Driver Download (Descărcare driver)** pentru a vizita Brother Solutions Center. Pentru a instala driverele imprimantei, urmați instrucțiunile pas cu pas.
2. Ecranul de deschidere apare automat.
Selectați limba și apoi urmați instrucțiunile pas cu pas.



Dacă ecranul Brother nu este afișat, urmați indicațiile de mai jos:

- (Windows 7)
Treceți la **Computer**. Faceți dublu clic pe pictograma discului CD/DVD și apoi faceți dublu clic pe **start.exe**.
- (Windows 8 și Windows 10)
Faceți clic pe pictograma  (**Explorer**) din bara de activități și apoi mergeți la **Computer (Acest PC)**. Faceți dublu clic pe pictograma discului CD/DVD și apoi faceți dublu clic pe **start.exe**.
- Dacă se afișează ecranul **Control cont utilizator**, executați clic pe **Da**.

3. Selectați **Conexiune la rețea wireless (Wi-Fi)** și apoi faceți clic pe **Următorul**.
4. Urmăriți instrucțiunile pas cu pas.

Ați finalizat configurarea rețelei wireless. Pentru instalarea **Pachet complet drivere & aplicații** necesare pentru funcționarea dispozitivului, introduceți discul de instalare Brother în computer sau accesați pagina **Descărcări** a modelului în Brother Solutions Center, la adresa support.brother.com.



Informații similare

- [Metode suplimentare pentru configurarea aparatului Brother pentru o rețea wireless](#)

Configurarea aparatului pentru o rețea wireless folosind metoda cu o singură apăsare din Wi-Fi Protected Setup™ (WPS)

Modele înrudite: DCP-B7520DW/MFC-B7715DW

Dacă routerul/punctul de acces wireless acceptă WPS (PBC: Push Button Configuration), puteți utiliza WPS de la meniul panoului de control al aparatului pentru a configura setările rețelei wireless.



Routerelor sau punctelor de acces compatibile cu WPS sunt marcate cu acest simbol:



1. Apăsați pe **Menu (Meniu)**.
2. Apăsați pe ▲ sau pe ▼ pentru a selecta opțiunea [Rețea] și apoi apăsați pe **OK**.
3. Apăsați pe ▲ sau pe ▼ pentru a selecta opțiunea [WLAN] și apoi apăsați pe **OK**.
4. Apăsați pe ▲ sau pe ▼ pentru a selecta opțiunea [WPS] și apoi apăsați pe **OK**.
5. Dacă apare [WLAN Activ ?], activați rețeaua wireless.
Astfel, se va deschide asistentul de configurare wireless.
6. Când ecranul LCD afișează [Apăs.tst. pe rtr], apăsați pe butonul WPS de la routerul/punctul de acces wireless. Apoi, apăsați pe **OK** la aparat. Aparatul va detecta automat punctul de acces/routerul wireless și va încerca să se conecteze la rețeaua wireless.

Dacă dispozitivul wireless este conectat cu succes, pe ecranul LCD al aparatului va fi afișat [Conectat].

Ați finalizat configurarea rețelei wireless. Pentru instalarea **Pachet complet drivere & aplicații** necesare pentru funcționarea dispozitivului, introduceți discul de instalare Brother în computer sau accesați pagina **Descărcări** a modelului în Brother Solutions Center, la adresa support.brother.com.



Informații similare

- [Metode suplimentare pentru configurarea aparatului Brother pentru o rețea wireless](#)

Subiecte conexe:

- [Codurile de eroare folosite în raportul rețelei LAN wireless](#)

▲ Pagina de pornire > [Rețea](#) > [Metode suplimentare pentru configurarea aparatului Brother pentru o rețea wireless](#) > Configurați-vă aparatul pentru o rețea wireless folosind metoda PIN a Wi-Fi Protected Setup™ (WPS)

Configurați-vă aparatul pentru o rețea wireless folosind metoda PIN a Wi-Fi Protected Setup™ (WPS)

Modele înrudite: DCP-B7520DW/MFC-B7715DW

Dacă punctul de acces/routerul LAN wireless acceptă WPS, puteți utiliza metoda PIN (Număr de identificare personal) pentru a configura setările rețelei wireless.

Metoda PIN este una dintre metodele de conectare dezvoltate de Wi-Fi Alliance®. Introducând un cod PIN creat de dispozitivul înregistrat (aparatul dumneavoastră) în sistemul de înregistrare (un dispozitiv care administrează rețeaua LAN wireless), puteți configura setările rețelei wireless și setările de securitate. Pentru informații suplimentare referitoare la accesarea modului WPS, consultați instrucțiunile punctului de acces/routerului fără fir.

Tip A

Conectarea în cazul în care punctul de acces/routerul LAN wireless (1) este folosit și ca sistem de înregistrare:

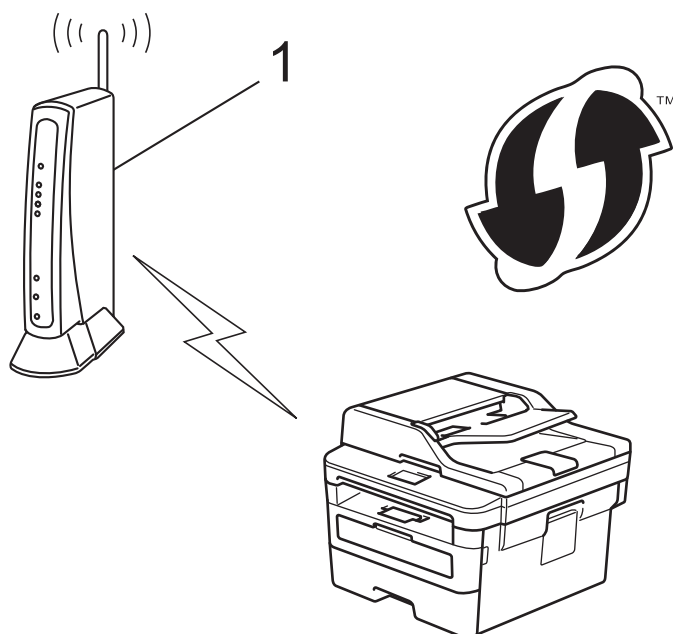

Tip B

Conectarea în cazul în care un alt dispozitiv (2), de exemplu un computer, este folosit ca sistem de înregistrare:

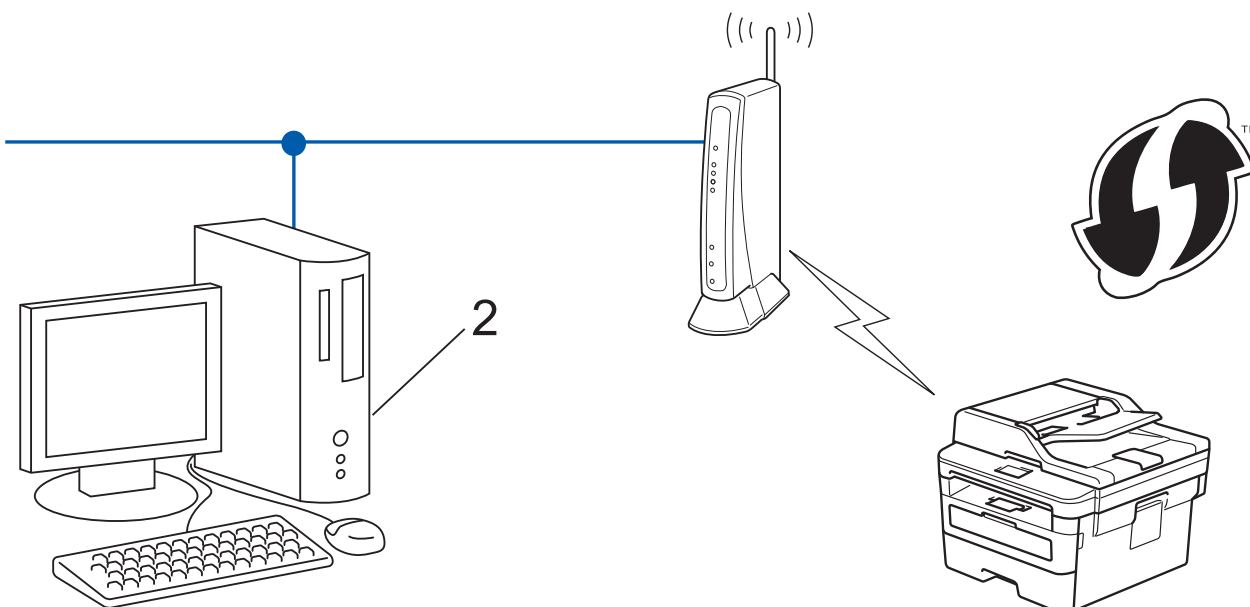

 Routerelor sau punctelor de acces compatibile cu WPS sunt marcate cu acest simbol:



1. Apăsați pe **Menu (Meniu)**.
2. Apăsați pe ▲ sau pe ▼ pentru a selecta opțiunea [Rețea] și apoi apăsați pe **OK**.
3. Apăsați pe ▲ sau pe ▼ pentru a selecta opțiunea [WLAN] și apoi apăsați pe **OK**.
4. Apăsați pe ▲ sau pe ▼ pentru a selecta opțiunea [WPS cu cod PIN] și apoi apăsați pe **OK**.
5. Dacă apare [WLAN Activ ?], activați rețeaua wireless.
Astfel, se va deschide asistentul de configurare wireless.
6. Pe ecranul LCD va fi afișat un cod PIN format din opt cifre, iar aparatul va începe să caute un punct de acces/ruter LAN fără fir.
7. Utilizând un calculator conectat la rețea, introduceți adresa IP a dispozitivului utilizat ca sistem de înregistrare în bara de adrese a aplicației de navigare. (De exemplu: <http://192.168.1.2>)
8. Accesați pagina de setări WPS și introduceți codul PIN, apoi urmați instrucțiunile de pe ecran.

-  Sistemul de înregistrare este în general punctul de acces/ruterul LAN fără fir.
- Pagina de setări diferă în funcție de marca punctului de acces/routerului LAN wireless. Pentru informații suplimentare, consultați instrucțiunile furnizate împreună cu punctul de acces/routerul LAN wireless.

Dacă utilizați ca sistem de înregistrare un computer pe care rulează Windows 7, Windows 8 sau Windows 10, urmați instrucțiunile de mai jos:

9. Procedați conform indicațiilor de mai jos:
 - Windows 7
Faceți clic pe  (Start) > **Dispozitive și imprimante** > **Adăugare dispozitiv** .
 - Windows 8

Mutați mausul în colțul din dreapta jos al spațiului de lucru. În momentul în care bara de meniu este afișată, faceți clic pe **Setări > Panou de control > Hardware și sunete > Vizualizați dispozitive și imprimante > Adăugare dispozitiv**.

- Windows 10

Faceți clic pe  > **Sistem Windows > Panou de control**. În grupul **Hardware și sunete**, faceți clic pe **Adăugare dispozitiv**.



- Pentru a utiliza ca sistem de înregistrare un computer pe care rulează Windows 7, Windows 8 sau Windows 10, acesta trebuie să fie înregistrat în rețea în prealabil. Pentru informații suplimentare, consultați instrucțiunile furnizate împreună cu punctul de acces/routerul LAN wireless.
- Dacă utilizați ca sistem de înregistrare un computer pe care rulează Windows 7, Windows 8 sau Windows 10, puteți instala driverul de imprimantă după configurarea rețelei wireless urmând instrucțiunile pas cu pas. Pentru instalarea completă a driverului și pachetului de programe software, utilizați discul de instalare Brother.

10. Selectați aparatul și faceți clic pe **Următorul**.

11. Introduceți codul PIN afișat pe ecranul LCD al aparatului și apoi faceți clic pe **Următorul**.

12. (Windows 7) Selectați rețeaua și apoi executați clic pe **Următorul**.

13. Faceți clic pe **Închidere**.

Dacă dispozitivul wireless este conectat cu succes, pe ecranul LCD al aparatului va fi afișat [Conectat].

Ați finalizat configurarea rețelei wireless. Pentru instalarea **Pachet complet drivere & aplicații** necesare pentru funcționarea dispozitivului, introduceți discul de instalare Brother în computer sau accesați pagina **Descărcări** a modelului în Brother Solutions Center, la adresa support.brother.com.



Informații similare

- [Metode suplimentare pentru configurarea aparatului Brother pentru o rețea wireless](#)

Subiecte conexe:

- [Codurile de eroare folosite în raportul rețelei LAN wireless](#)
-

Configurarea aparatului pentru o rețea wireless utilizând asistentul de configurare a panoului de control al aparatului

Modele înrudite: DCP-B7520DW/MFC-B7715DW

Înainte de a configura aparatul, vă recomandăm să vă notați setările rețelei dumneavoastră fără fir. Veți avea nevoie de aceste informații înainte de a continua configurarea.

1. Verificați și notați setările curente ale rețelei wireless a computerului la care vă conectați.

Nume rețea (SSID)

Cheie de rețea

De exemplu:

Nume rețea (SSID)
HELLO

Cheie de rețea
12345



- Este posibil ca punctul de acces/router-ul dumneavoastră să permită utilizarea mai multor chei WEP, cu toate acestea aparatul dumneavoastră Brother poate utiliza numai prima cheie WEP.
- Dacă aveți nevoie de asistență în timpul configurării și doriți să contactați Centrul de asistență clienți Brother, asigurați-vă că aveți pregătite SSID-ul (numele rețelei) și cheia de rețea. Nu vă putem ajuta să localizați aceste informații.
- Dacă nu cunoașteți aceste informații (SSID și cheia de rețea), nu puteți continua configurarea wireless.

Cum pot afla aceste informații?

- Consultați documentația furnizată împreună cu punctul de acces/routerul wireless.
- SSID-ul inițial poate fi numele producătorului sau numele modelului.
- Dacă nu cunoașteți informațiile de securitate, consultați producătorul routerului, administratorul de sistem sau furnizorul de Internet.

2. Apăsați pe **Menu (Meniu)**.
3. Apăsați pe ▲ sau pe ▼ pentru a selecta opțiunea [Rețea] și apoi apăsați pe **OK**.
4. Apăsați pe ▲ sau pe ▼ pentru a selecta opțiunea [WLAN] și apoi apăsați pe **OK**.
5. Apăsați pe ▲ sau pe ▼ pentru a selecta opțiunea [Expert setare] și apoi apăsați pe **OK**.
6. Dacă apare [WLAN Activ ?], activați rețeaua wireless.
Astfel, se va deschide asistentul de configurare wireless.
7. Aparatul va căuta rețeaua și va afișa o listă cu numele SSID disponibile. Atunci când apare o listă cu nume SSID, apăsați pe ▲ sau pe ▼ pentru a selecta numele SSID dorit.
8. Apăsați pe **OK**.
9. Procedați conform indicațiilor de mai jos:
 - Dacă utilizați o metodă de autentificare și criptare ce necesită o cheie de rețea, introduceți cheia de rețea pe care ați notat-o la primul pas.

Introduceți cheia WEP și apoi apăsați pe **OK** pentru a aplica setările dumneavoastră.

Pentru a aplica setările, selectați [Da]. Pentru a anula, selectați [Nu].

- Dacă metoda dumneavoastră de autentificare este de tip Open System și modul de criptare este None, mergeți la pasul următor.
- Dacă punctul de acces/routerul WLAN acceptă WPS, se afișează [WPS disponibil]. Pentru a conecta aparatul utilizând modul wireless automat, apăsați pe ▲. (Dacă alegeți [Nu], introduceți cheia de rețea pe care ați notat-o la primul pas.) Când se afișează [Apăs. WPS în rtr], apăsați pe butonul WPS pe routerul/punctul de acces WLAN și apoi apăsați de două ori pe ▲.

10. Aparatul încearcă să se conecteze la dispozitivul wireless selectat.

Dacă dispozitivul wireless este conectat cu succes, pe ecranul LCD al aparatului va fi afișat [Conectat].

Ați finalizat configurarea rețelei wireless. Pentru instalarea **Pachet complet drivere & aplicații** necesare pentru funcționarea dispozitivului, introduceți discul de instalare Brother în computer sau accesați pagina **Descărcări** a modelului în Brother Solutions Center, la adresa support.brother.com.



Informații similare

- [Metode suplimentare pentru configurarea aparatului Brother pentru o rețea wireless](#)

Subiecte conexe:

- [Cum introduceți text în aparatul Brother](#)
 - [Codurile de eroare folosite în raportul rețelei LAN wireless](#)
-

Configurați-vă aparatul pentru o rețea wireless în cazul în care identificatorul SSID nu este difuzat

Modele înrudite: DCP-B7520DW/MFC-B7715DW

Înainte de a configura aparatul, vă recomandăm să vă notați setările rețelei dumneavoastră fără fir. Veți avea nevoie de aceste informații înainte de a continua configurarea.

1. Verificați și notați-vă setările actuale ale rețelei wireless.

Nume rețea (SSID)			
Mod de comunicare	Metodă de autentificare	Mod de criptare	Cheie de rețea
Infrastructură	Sistem deschis	FĂRĂ	-
		WEP	
	Cheie partajată	WEP	
		WPA/WPA2-PSK	AES
		TKIP	

De exemplu:

Nume rețea (SSID)			
HELLO			
Mod de comunicare	Metodă de autentificare	Mod de criptare	Cheie de rețea
Infrastructură	WPA2-PSK	AES	12345678



Dacă ruterul utilizează criptarea WEP, introduceți cheia utilizată ca prima cheie WEP. Aparatul dumneavoastră Brother poate utiliza numai prima cheie WEP.

2. Apăsați pe **Menu (Meniu)**.
3. Apăsați pe ▲ sau pe ▼ pentru a selecta opțiunea [Rețea] și apoi apăsați pe **OK**.
4. Apăsați pe ▲ sau pe ▼ pentru a selecta opțiunea [WLAN] și apoi apăsați pe **OK**.
5. Apăsați pe ▲ sau pe ▼ pentru a selecta opțiunea [Expert setare] și apoi apăsați pe **OK**.
6. Dacă apare [WLAN Activ ?], activați rețeaua wireless.
Astfel, se va deschide asistentul de configurare wireless.
7. Aparatul va căuta rețeaua și va afișa o listă cu numele SSID disponibile. Apăsați pe ▲ sau pe ▼ pentru a selecta opțiunea [<SSID nou>] și apoi apăsați pe **OK**.
8. Introduceți numele SSID și apoi apăsați pe **OK**.
9. Apăsați pe ▲ sau pe ▼ pentru a selecta opțiunea [Infrastructura] și apoi apăsați pe **OK**.
10. Apăsați pe ▲ sau pe ▼ pentru a selecta metoda de autentificare dorită și apoi apăsați pe **OK**.
11. Procedați conform indicațiilor de mai jos:
 - Dacă ați selectat opțiunea [Sistem Deschis], apăsați pe ▲ sau pe ▼ pentru a selecta tipul de criptare [Niciunul] sau [WEP] și apoi apăsați pe **OK**.
Dacă pentru tipul de criptare ați selectat opțiunea [WEP], introduceți cheia WEP și apoi apăsați pe **OK**.
 - Dacă ați selectat opțiunea [Cheie partajată], introduceți cheia WEP și apoi apăsați pe **OK**.

-
- Dacă ați selectat opțiunea [WPA/WPA2-PSK], apăsați pe ▲ sau pe ▼ pentru a selecta tipul de criptare [TKIP + AES] sau [AES] și apoi apăsați pe **OK**.

Introduceți cheia WPA™ și apăsați pe **OK**.



Aparatul dumneavoastră Brother poate utiliza numai prima cheie WEP.

12. Pentru a aplica setările, selectați [Da]. Pentru a anula, selectați [Nu].

13. Aparatul încearcă să se conecteze la dispozitivul wireless selectat.

Dacă dispozitivul wireless este conectat cu succes, pe ecranul LCD al aparatului va fi afișat [Conectat].

Ați finalizat configurarea rețelei wireless. Pentru instalarea **Pachet complet drivere & aplicații** necesare pentru funcționarea dispozitivului, introduceți discul de instalare Brother în computer sau accesați pagina **Descărcări** a modelului în Brother Solutions Center, la adresa support.brother.com.



Informații similare

- [Metode suplimentare pentru configurarea aparatului Brother pentru o rețea wireless](#)

Subiecte conexe:

- [Nu pot finaliza configurarea instalării rețelei wireless](#)
 - [Cum introduceți text în aparatul Brother](#)
 - [Codurile de eroare folosite în raportul rețelei LAN wireless](#)
-

Utilizarea Wi-Fi Direct®

- Imprimarea sau scanarea de pe dispozitivul dumneavoastră mobil utilizând Wi-Fi Direct
- Configurarea rețelei Wi-Fi Direct
- Nu pot finaliza configurarea instalării rețelei wireless

Imprimarea sau scanarea de pe dispozitivul dumneavoastră mobil utilizând Wi-Fi Direct

Modele înrudite: DCP-B7520DW/MFC-B7715DW

Wi-Fi Direct este una dintre metodele de configurare wireless dezvoltată de Wi-Fi Alliance®. Vă permite să configurați o rețea wireless securizată între aparatul Brother și un dispozitiv mobil, cum ar fi un dispozitiv Android™, un dispozitiv Windows, iPhone, iPod touch sau iPad, fără a utiliza un punct de acces. Wi-Fi Direct acceptă configurarea rețelei wireless utilizând prima apăsare sau metoda PIN pentru Wi-Fi Protected Setup™ (WPS). Puteți de asemenea să configurați o rețea wireless setând manual un SSID și o parolă. Caracteristica Wi-Fi Direct a aparatului Brother acceptă protocolul de securitate WPA2™ cu criptare AES.

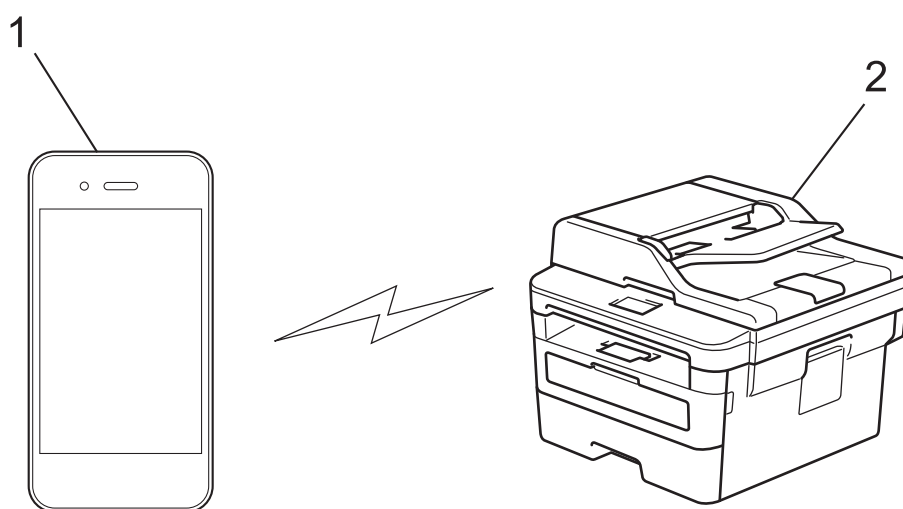

1. Dispozitiv mobil
2. Aparatul dumneavoastră Brother



- Deși aparatul Brother poate fi utilizat atât într-o rețea prin cablu, cât și într-o rețea wireless, numai una dintre metodele de conectare poate fi folosită la un moment dat. Cu toate acestea, se pot folosi simultan o conexiune de rețea wireless și o conexiune Wi-Fi Direct sau o conexiune de rețea cablată (numai la modelele acceptate) și o conexiune Wi-Fi Direct.
- Dispozitivul acceptat de Wi-Fi Direct poate deveni Proprietar al grupului (G/O). La configurarea rețelei Wi-Fi Direct, G/O are rol de punct de acces.



Informații similare

- [Utilizarea Wi-Fi Direct®](#)

Configurarea rețelei Wi-Fi Direct

Configurarea setărilor rețelei Wi-Fi Direct de pe panoul de control al aparatului dumneavoastră.

- [Privire generală asupra configurării rețelei Wi-Fi Direct](#)
- [Configurarea rețelei Wi-Fi Direct utilizând metoda apăsării unui singur buton](#)
- [Configurarea rețelei Wi-Fi Direct utilizând metoda apăsării unui singur buton a Wi-Fi Protected Setup™ \(WPS\)](#)
- [Configurarea rețelei Wi-Fi Direct folosind metoda PIN](#)
- [Configurarea rețelei Wi-Fi Direct folosind metoda PIN a Wi-Fi Protected Setup™ \(WPS\)](#)
- [Configurarea manuală a rețelei Wi-Fi Direct](#)

Privire generală asupra configurării rețelei Wi-Fi Direct

Modele înrudite: DCP-B7520DW/MFC-B7715DW

Instrucțiunile următoare vă vor prezenta cinci metode de configurare a aparatului Brother într-un mediu de rețea wireless. Alegeți metoda preferată pentru mediul dvs.:

Verificați configurația dispozitivului dumneavoastră mobil.

1. Dispozitivul dumneavoastră mobil acceptă Wi-Fi Direct?

Opțiune	Descriere
Da	Mergeți la pasul 2
Nu	Mergeți la pasul 3

2. Dispozitivul dumneavoastră mobil acceptă configurarea printr-o singură apăsare pentru Wi-Fi Direct?

Opțiune	Descriere
Da	►► <i>Informații similare:</i> Configurarea rețelei Wi-Fi Direct utilizând metoda apăsării unui singur buton
Nu	►► <i>Informații similare:</i> Configurarea rețelei Wi-Fi Direct folosind metoda PIN

3. Dispozitivul dumneavoastră mobil acceptă Wi-Fi Protected Setup™ (WPS)?

Opțiune	Descriere
Da	Mergeți la pasul 4
Nu	►► <i>Informații similare:</i> Configurarea manuală a rețelei Wi-Fi Direct

4. Dispozitivul dumneavoastră mobil acceptă configurarea printr-o singură apăsare pentru Wi-Fi Protected Setup™ (WPS)?

Opțiune	Descriere
Da	►► <i>Informații similare:</i> Configurarea rețelei Wi-Fi Direct utilizând metoda apăsării unui singur buton a Wi-Fi Protected Setup™ (WPS)
Nu	►► <i>Informații similare:</i> Configurarea rețelei Wi-Fi Direct folosind metoda PIN a Wi-Fi Protected Setup™ (WPS)

Pentru a utiliza funcționalitatea Brother iPrint&Scan într-o rețea Wi-Fi Direct configurată printr-o singură apăsare utilizând Wi-Fi Direct sau configurată prin metoda PIN utilizând Wi-Fi Direct, dispozitivul folosit pentru a configura Wi-Fi Direct trebuie să ruleze Android™ 4.0 sau mai recent.

✓ Informații similare

- [Configurarea rețelei Wi-Fi Direct](#)

Subiecte conexe:

- [Configurarea rețelei Wi-Fi Direct utilizând metoda apăsării unui singur buton](#)
- [Configurarea rețelei Wi-Fi Direct utilizând metoda apăsării unui singur buton a Wi-Fi Protected Setup™ \(WPS\)](#)

-
- Configurarea rețelei Wi-Fi Direct folosind metoda PIN
 - Configurarea rețelei Wi-Fi Direct folosind metoda PIN a Wi-Fi Protected Setup™ (WPS)
 - Configurarea manuală a rețelei Wi-Fi Direct
-

Configurarea rețelei Wi-Fi Direct utilizând metoda apăsării unui singur buton

Modele înrudite: DCP-B7520DW/MFC-B7715DW

Dacă dispozitivul dumneavoastră mobil acceptă Wi-Fi Direct urmați acești pași pentru a configura o rețea Wi-Fi Direct:

1. Apăsați pe **Menu (Meniu)**.
2. Apăsați pe ▲ sau pe ▼ pentru a selecta opțiunea [Rețea] și apoi apăsați pe **OK**.
3. Apăsați pe ▲ sau pe ▼ pentru a selecta opțiunea [Wi-Fi Direct] și apoi apăsați pe **OK**.
4. Apăsați pe ▲ sau pe ▼ pentru a selecta opțiunea [Buton comandă] și apoi apăsați pe **OK**.
5. Când se afișează [Wi-Fi Direct activ.?], activați rețeaua Wi-Fi Direct.
6. Activați Wi-Fi Direct pe dispozitivul dumneavoastră mobil (consultați ghidul de utilizare al dispozitivului dumneavoastră mobil pentru instrucțiuni) atunci când [Activati Wi-Fi Direct pe un alt dispozitiv si apăsați pe OK.] apare pe ecranul LCD al aparatului. Apăsați pe **OK** de pe aparatul dumneavoastră.
Aceasta va porni configurarea rețelei Wi-Fi Direct. Pentru a anula, apăsați pe **Clear (Șterge)**.
7. Procedați conform indicațiilor de mai jos:
 - Dacă aparatul dumneavoastră Brother este G/O (Proprietarul grupului), conectați dispozitivul dumneavoastră mobil direct.
 - Dacă aparatul dumneavoastră Brother nu este P/G (Proprietarul grupului), acesta va afișa numele dispozitivelor disponibile cu care să se poată configura o rețea Wi-Fi Direct. Apăsați pe ▲ sau ▼ pentru a selecta dispozitivul mobil la care doriți să vă conectați și apăsați pe **OK**. Căutați din nou dispozitive disponibile prin apăsarea pe [Rescanare].
8. Dacă dispozitivul mobil se conectează cu succes, ecranul LCD al aparatului afișează [Conectat]. Ați finalizat configurarea rețelei Wi-Fi Direct. Mobile Print/Scan Guide for Brother iPrint&Scan (Ghid de imprimare/scanare pentru dispozitive mobile) cuprinde informații cu privire la imprimarea sau scanarea de pe dispozitivele mobile. Vizitați pagina modelului dumneavoastră **Manuale** de la Brother Solutions Center la support.brother.com pentru a vizualiza ghidul.



Informații similare

- [Configurarea rețelei Wi-Fi Direct](#)

Subiecte conexe:

- [Privire generală asupra configurării rețelei Wi-Fi Direct](#)

▲ Pagina de pornire > [Rețea](#) > Metode suplimentare pentru configurarea aparatului Brother pentru o rețea wireless > [Utilizarea Wi-Fi Direct®](#) > [Configurarea rețelei Wi-Fi Direct](#) > Configurarea rețelei Wi-Fi Direct utilizând metoda apăsării unui singur buton a Wi-Fi Protected Setup™ (WPS)

Configurarea rețelei Wi-Fi Direct utilizând metoda apăsării unui singur buton a Wi-Fi Protected Setup™ (WPS)

Modele înrudite: DCP-B7520DW/MFC-B7715DW

Dacă dispozitivul dumneavoastră mobil acceptă WPS (PBC: Push Button Configuration), urmați acești pași pentru a configura o rețea Wi-Fi Direct:

1. Apăsați pe **Menu (Meniu)**.
2. Apăsați pe ▲ sau pe ▼ pentru a selecta opțiunea [Rețea] și apoi apăsați pe **OK**.
3. Apăsați pe ▲ sau pe ▼ pentru a selecta opțiunea [Wi-Fi Direct] și apoi apăsați pe **OK**.
4. Apăsați pe ▲ sau pe ▼ pentru a selecta opțiunea [Deținător grup] și apoi apăsați pe **OK**.
5. Apăsați pe ▲ sau pe ▼ pentru a selecta opțiunea [Pornit] și apoi apăsați pe **OK**.
6. Apăsați pe ▲ sau pe ▼ pentru a selecta opțiunea [Buton comandă] și apoi apăsați pe **OK**.
7. Când se afișează [Wi-Fi Direct activ.?], activați rețeaua Wi-Fi Direct.
8. Activați metoda de configurare printr-o singură apăsare WPS pentru dispozitivul dumneavoastră mobil (consultați ghidul de utilizare al dispozitivului dumneavoastră mobil pentru instrucțiuni) atunci când [Activati Wi-Fi Direct pe un alt dispozitiv si apăsați pe OK.] apare pe ecranul LCD al aparatului. Apăsați pe **OK** de pe aparatul dumneavoastră.
Aceasta va porni configurarea rețelei Wi-Fi Direct. Pentru a anula, apăsați pe **Clear (Șterge)**.
9. Dacă dispozitivul mobil se conectează cu succes, ecranul LCD al aparatului afișează [Conectat]. Ați finalizat configurarea rețelei Wi-Fi Direct. Mobile Print/Scan Guide for Brother iPrint&Scan (Ghid de imprimare/scanare pentru dispozitive mobile) cuprinde informații cu privire la imprimarea sau scanarea de pe dispozitivele mobile. Vizitați pagina modelului dumneavoastră **Manuale** de la Brother Solutions Center la support.brother.com pentru a vizualiza ghidul.



Informații similare

- [Configurarea rețelei Wi-Fi Direct](#)

Subiecte conexe:

- [Privire generală asupra configurării rețelei Wi-Fi Direct](#)

Configurarea rețelei Wi-Fi Direct folosind metoda PIN

Modele înrudite: DCP-B7520DW/MFC-B7715DW

Dacă dispozitivul dumneavoastră mobil acceptă metoda PIN a Wi-Fi Direct, urmați acești pași pentru a configura o rețea Wi-Fi Direct:

1. Apăsați pe **Menu (Meniu)**.
2. Apăsați pe ▲ sau pe ▼ pentru a selecta opțiunea [Rețea] și apoi apăsați pe **OK**.
3. Apăsați pe ▲ sau pe ▼ pentru a selecta opțiunea [Wi-Fi Direct] și apoi apăsați pe **OK**.
4. Apăsați pe ▲ sau pe ▼ pentru a selecta opțiunea [Cod PIN] și apoi apăsați pe **OK**.
5. Când se afișează [Wi-Fi Direct activ.?], activați rețeaua Wi-Fi Direct.
6. Activați Wi-Fi Direct pe dispozitivul dumneavoastră mobil (consultați ghidul de utilizare al dispozitivului dumneavoastră mobil pentru instrucțiuni) atunci când [Activati Wi-Fi Direct pe un alt dispozitiv si apăsați pe OK.] apare pe ecranul LCD al aparatului. Apăsați pe **OK** de pe aparatul dumneavoastră.

Aceasta va porni configurarea rețelei Wi-Fi Direct. Pentru a anula, apăsați pe **Clear (Șterge)**.

7. Procedați conform indicațiilor de mai jos:
 - Dacă aparatul dumneavoastră Brother este P/G (Proprietarul grupului), acesta va aștepta o solicitare de conectare de la dispozitivul dumneavoastră mobil. Când se afișează [Introd. cod PIN], introduceți în aparatul Brother PIN-ul afișat pe dispozitivul dumneavoastră mobil. Apăsați pe **OK** pentru a finaliza configurarea.
Dacă aparatul Brother afișează codul PIN, introduceți codul PIN în dispozitivul mobil.
 - Dacă aparatul dumneavoastră Brother nu este G/O (Proprietarul grupului), acesta va afișa numele dispozitivelor disponibile cu care se poate configura o rețea Wi-Fi Direct. Apăsați pe ▲ sau pe ▼ pentru a selecta dispozitivul mobil la care doriți să vă conectați și apăsați pe **OK**. Căutați din nou dispozitivele disponibile apăsând pe [Rescanare].
8. Procedați conform indicațiilor de mai jos:
 - Urmăriți instrucțiunile aparatului pentru a afișa PIN-ul pe aparatul Brother, introduceți PIN-ul pe dispozitivul mobil și apoi mergeți la pasul următor.
 - Urmăriți instrucțiunile aparatului pentru a introduce PIN-ul afișat pe dispozitivul dumneavoastră mobil pe aparatul Brother. Apăsați pe **OK** și apoi treceți la pasul următor.
Dacă dispozitivul dumneavoastră mobil nu afișează un cod PIN, apăsați pe **Stop/Exit (Stop/Ieșire)** de pe aparatul Brother. Mergeți înapoi la primul pas și încercați din nou.
9. Dacă dispozitivul mobil se conectează cu succes, ecranul LCD al aparatului afișează [Conectat]. Ați finalizat configurarea rețelei Wi-Fi Direct. Mobile Print/Scan Guide for Brother iPrint&Scan (Ghid de imprimare/scanare pentru dispozitive mobile) cuprinde informații cu privire la imprimarea sau scanarea de pe dispozitivele mobile. Vizitați pagina modelului dumneavoastră **Manuale** de la Brother Solutions Center la support.brother.com pentru a vizualiza ghidul.



Informații similare

- [Configurarea rețelei Wi-Fi Direct](#)

Subiecte conexe:

- [Privire generală asupra configurării rețelei Wi-Fi Direct](#)

Configurarea rețelei Wi-Fi Direct folosind metoda PIN a Wi-Fi Protected Setup™ (WPS)

Modele înrudite: DCP-B7520DW/MFC-B7715DW

Dacă dispozitivul dumneavoastră mobil acceptă metoda PIN a Wi-Fi Protected Setup™ (WPS), urmați instrucțiunile de mai jos pentru a configura o rețea Wi-Fi Direct:

1. Apăsați pe **Menu (Meniu)**.
2. Apăsați pe ▲ sau pe ▼ pentru a selecta opțiunea [Rețea] și apoi apăsați pe **OK**.
3. Apăsați pe ▲ sau pe ▼ pentru a selecta opțiunea [Wi-Fi Direct] și apoi apăsați pe **OK**.
4. Apăsați pe ▲ sau pe ▼ pentru a selecta opțiunea [Deținător grup] și apoi apăsați pe **OK**.
5. Apăsați pe ▲ sau pe ▼ pentru a selecta opțiunea [Pornit] și apoi apăsați pe **OK**.
6. Apăsați pe ▲ sau pe ▼ pentru a selecta opțiunea [Cod PIN] și apoi apăsați pe **OK**.
7. Când se afișează [Wi-Fi Direct activ.?), activați rețeaua Wi-Fi Direct.
8. Activați metoda de configurare WPS PIN pentru dispozitivul dumneavoastră mobil (consultați ghidul de utilizare al dispozitivului dumneavoastră mobil pentru instrucțiuni) atunci când [Activati Wi-Fi Direct pe un alt dispozitiv si apăsați pe OK.] apare pe ecranul LCD al aparatului. Apăsați pe **OK** de pe aparatul dumneavoastră.
Aceasta va porni configurarea rețelei Wi-Fi Direct. Pentru a anula, apăsați pe **Clear (Șterge)**.
9. Aparatul va aștepta o solicitare de conectare de la dispozitivul dumneavoastră mobil. Când se afișează [Introd. cod PIN], introduceți în aparat PIN-ul afișat pe dispozitivul dumneavoastră mobil.
10. Apăsați **OK**.
11. Dacă dispozitivul mobil se conectează cu succes, ecranul LCD al aparatului afișează [Conectat]. Ați finalizat configurarea rețelei Wi-Fi Direct. Mobile Print/Scan Guide for Brother iPrint&Scan (Ghid de imprimare/scanare pentru dispozitive mobile) cuprinde informații cu privire la imprimarea sau scanarea de pe dispozitivele mobile. Vizitați pagina modelului dumneavoastră **Manuale** de la Brother Solutions Center la support.brother.com pentru a vizualiza ghidul.



Informații similare

- [Configurarea rețelei Wi-Fi Direct](#)

Subiecte conexe:

- [Privire generală asupra configurării rețelei Wi-Fi Direct](#)

Configurarea manuală a rețelei Wi-Fi Direct

Modele înrudite: DCP-B7520DW/MFC-B7715DW

Dacă dispozitivul dumneavoastră mobil nu acceptă Wi-Fi Direct sau WPS, este necesar să configurați manual o rețea Wi-Fi Direct.

1. Apăsați pe **Menu (Meniu)**.
2. Apăsați pe ▲ sau pe ▼ pentru a selecta opțiunea [Rețea] și apoi apăsați pe **OK**.
3. Apăsați pe ▲ sau pe ▼ pentru a selecta opțiunea [Wi-Fi Direct] și apoi apăsați pe **OK**.
4. Apăsați pe ▲ sau pe ▼ pentru a selecta opțiunea [Manual] și apoi apăsați pe **OK**.
5. Când se afișează [Wi-Fi Direct activ.?], activați rețeaua Wi-Fi Direct.
6. Aparatul va afișa numele SSID și parola timp de două minute. Accesați ecranul de setări rețea wireless a dispozitivului dumneavoastră mobil, selectați numele SSID și introduceți parola.
7. Dacă dispozitivul mobil se conectează cu succes, ecranul LCD al aparatul afișează [Conectat]. Ați finalizat configurarea rețelei Wi-Fi Direct. Pentru informații despre imprimarea sau scanarea de pe dispozitivul mobil, accesați pagina **Manuale** a modelului dvs. în Brother Solutions Center, la adresa support.brother.com pentru a consulta Mobile Print/Scan Guide for Brother iPrint&Scan (Ghid de imprimare/scanare pentru dispozitive mobile)(Ghid de imprimare/scanare pentru dispozitive mobile).



Informații similare

- [Configurarea rețelei Wi-Fi Direct](#)

Subiecte conexe:

- [Privire generală asupra configurării rețelei Wi-Fi Direct](#)

Funcții avansate ale rețelei

- [Imprimarea raportului de configurare a rețelei](#)
- [Imprimarea raportului WLAN](#)
- [Sincronizarea orei cu serverul SNTP folosind Administrarea online a rețelei utilizând Web Based Management](#)

Imprimarea raportului de configurare a rețelei

Modele înrudite: DCP-B7520DW/MFC-B7710DN/MFC-B7715DW

Raportul de configurare a rețelei listează configurația rețelei, inclusiv setările de rețea ale serverului de imprimare.



- Nume nod: numele nodului apare în raportul curent de configurare a rețelei. Numele implicit al nodului este „BRNxxxxxxxxxxx”, pentru o rețea prin cablu sau „BRWxxxxxxxxxxx”, pentru o rețea wireless (unde „xxxxxxxxxxx” este adresa MAC/adresa Ethernet a aparatului.)
- Dacă [IP Address] indicată în raportul de configurare a rețelei este 0.0.0.0, așteptați un minut și imprimați din nou raportul.
- În acest raport sunt enumerate setările aparatului, precum adresa IP, masca de subrețea, numele nodului și adresa MAC, de exemplu:
 - Adresă IP: 192.168.0.5
 - Mască de subrețea: 255.255.255.0
 - Nume nod: BRN000ca0000499
 - Adresă MAC: 00-0c-a0-00-04-99

1. Apăsați pe **Menu (Meniu)**.
2. Apăsați pe ▲ sau pe ▼ pentru a afișa opțiunea [Print Rapoarte] și apoi apăsați pe **OK**.
3. Apăsați pe ▲ sau pe ▼ pentru a selecta opțiunea [Config.retea] și apoi apăsați pe **OK**.
4. Apăsați pe **Start**.



Informații similare

- [Funcții avansate ale rețelei](#)

Subiecte conexe:

- [Unde se găsesc setările de rețea ale aparatului Brother?](#)
- [Utilizarea Network Connection Repair Tool \(Windows\)](#)
- [Vreau să verific dacă dispozitivele de rețea funcționează corect](#)
- [Accesarea programului Administrarea online a rețelei folosind Web Based Management](#)

Imprimarea raportului WLAN

Modele înrudite: DCP-B7520DW/MFC-B7715DW

Raportul WLAN reflectă starea conexiunii wireless a aparatului. În cazul în care conectarea prin rețeaua wireless eșuează, verificați codul erorii în raportul imprimat.

1. Apăsați pe **Menu (Meniu)**.
2. Apăsați pe ▲ sau pe ▼ pentru a afișa opțiunea [Print Rapoarte] și apoi apăsați pe **OK**.
3. Apăsați pe ▲ sau pe ▼ pentru a selecta opțiunea [Raport WLAN] și apoi apăsați pe **OK**.
4. Apăsați **Start**.
Aparatul va imprima raportul WLAN.



Informații similare

- [Funcții avansate ale rețelei](#)
 - [Codurile de eroare folosite în raportul rețelei LAN wireless](#)

Subiecte conexe:

- [Aparatul meu Brother nu poate imprima, scana sau primi PC-FAX prin rețea](#)
- [Vreau să verific dacă dispozitivele de rețea funcționează corect](#)

Codurile de eroare folosite în raportul rețelei LAN wireless

Modele înrudite: DCP-B7520DW/MFC-B7715DW

Dacă raportul pentru rețeaua LAN wireless indică o eroare de conectare, verificați codul de eroare din raportul imprimat și consultați instrucțiunile corespunzătoare din tabelul:

Cod eroare	Problemele apărute și soluțiile recomandate
TS-01	Setarea wireless nu este activată, selectați pentru setarea wireless opțiunea PORNIT. Dacă la aparatul dumneavoastră este conectat un cablu de rețea, deconectați-l și selectați pentru setarea wireless a aparatului opțiunea PORNIT.
TS-02	Punctul de acces/routerul wireless nu poate fi detectat. 1. Verificați următoarele două puncte: <ul style="list-style-type: none">• Opriți alimentarea punctului de acces/routerului wireless, așteptați timp de 10 secunde și apoi reporniți-l.• Dacă punctul de acces/routerul WLAN utilizează filtrarea adreselor MAC, verificați dacă adresa MAC a aparatului Brother este permisă în filtru. 2. Dacă ați introdus manual SSID și informațiile de securitate (SSID/metodă de autentificare/metodă de criptare/cheie de rețea), este posibil ca informațiile să fie incorecte. Reconfirmați identificatorul SSID și informațiile de securitate și introduceți informațiile corecte. Acest dispozitiv nu acceptă SSID/ESSID de 5 GHz și este necesară selectarea unui SSID/ESSID de 2,4 GHz. Asigurați-vă că punctul de acces/routerul este setat la modul mixt de 2,4 GHz sau 2,4 GHz/5 GHz.
TS-04	Metodele de autentificare/criptare utilizate de punctul de acces/routerul wireless selectat nu sunt suportate de aparatul dumneavoastră. Schimbați metoda de autentificare și de criptare folosită de punctul de acces/routerul wireless. Aparatul suportă următoarele metode de autentificare: <ul style="list-style-type: none">• WPA-Personal TKIP sau AES• WPA2-Personal TKIP sau AES• Deschis WEP sau Fără (fără criptare)• Cheie partajată WEP Dacă problema dumneavoastră persistă, este posibil ca setările definite pentru SSID sau pentru rețea să fie incorecte. Confirmați setările definite pentru rețeaua wireless.
TS-05	Informațiile de securitate (SSID/Cheie de rețea) sunt incorecte. Confirmați informațiile de securitate pentru rețeaua wireless (metoda de autentificare/metoda de criptare/cheia de rețea).
TS-06	Aparatul nu poate detecta punctul de acces/routerul WLAN care are activat WPS. Confirmați informațiile de securitate pentru rețeaua wireless (metoda de autentificare/metoda de criptare/cheia de rețea).
TS-07	Aparatul nu poate detecta punctul de acces/routerul WLAN care are activat WPS. Dacă doriți să vă conectați cu WPS trebuie să operați atât aparatul cât și punctul de acces/routerul WLAN. Confirmați metoda de conectare pentru WPS sau punctul de acces/routerul WLAN și încercați să porniți din nou. Dacă nu știți cum să utilizați punctul de acces/routerul WLAN folosind WPS, consultați documentația punctului de acces/routerului wireless WLAN, întrebați producătorul punctului de acces/routerului wireless sau întrebați administratorul de rețea.

Cod eroare	Problemele apărute și soluțiile recomandate
TS-08	Au fost detectate două sau mai multe puncte de acces WLAN care au activat WPS. <ul style="list-style-type: none">• Confirmați dacă un singur punct de acces/router WLAN din acest interval are activată metoda WPS și reîncercați.• Reîncercați după câteva minute pentru a evita interferențele de la alte puncte de acces.



Informații similare

- [Imprimarea raportului WLAN](#)

Subiecte conexe:

- [Aparatul meu Brother nu poate imprima, scana sau primi PC-FAX prin rețea](#)
- [Vreau să verific dacă dispozitivele de rețea funcționează corect](#)
- [Configurarea aparatului pentru o rețea wireless folosind metoda cu o singură apăsare din Wi-Fi Protected Setup™ \(WPS\)](#)
- [Configurați-vă aparatul pentru o rețea wireless folosind metoda PIN a Wi-Fi Protected Setup™ \(WPS\)](#)
- [Configurarea aparatului pentru o rețea wireless utilizând asistentul de configurare a panoului de control al aparatului](#)
- [Configurați-vă aparatul pentru o rețea wireless în cazul în care identificatorul SSID nu este difuzat](#)

Sincronizarea orei cu serverul SNTP folosind Administrarea online a rețelei utilizând Web Based Management

Simple Network Time Protocol (SNTP) este utilizat pentru sincronizarea orei folosite de aparat pentru autentificarea cu serverul de timp SNTP. (Aceasta nu este ora afișată pe ecranul LCD al aparatului.) Puteți sincroniza automat sau manual ora aparatului cu Ora universală coordonată (UTC) furnizată de serverul de timp SNTP.

Informații tehnice pentru utilizatorii avansați

- [Resetarea setărilor de rețea la cele din fabricație](#)

Resetarea setărilor de rețea la cele din fabricație

Modele înrudite: DCP-B7520DW/MFC-B7710DN/MFC-B7715DW

Puteți utiliza panoul de control al aparatului pentru a reseta serverul de imprimare la valorile implicite din fabricație. Această comandă va reinițializa toate informațiile, de exemplu cele referitoare la parolă și adresa IP.



- Această caracteristică restabilește (numai la modelele compatibile) toate setările rețelelor prin cablu și wireless la valorile din fabricație.
- De asemenea, puteți reseta serverul de imprimare la setările din fabricație folosind aplicațiile BRAdmin Light, BRAdmin Professional sau de administrare bazată pe web.

1. Apăsați pe **Menu (Meniu)**.
2. Apăsați pe ▲ sau pe ▼ pentru a afișa opțiunea [Rețea] și apoi apăsați pe **OK**.
3. Apăsați pe ▲ sau pe ▼ pentru a afișa opțiunea [Resetare rețea] și apoi apăsați pe **OK**.
4. Urmați instrucțiunile aparatului pentru a reseta setările de rețea.
Aparatul va reporni.



Informații similare

- [Informații tehnice pentru utilizatorii avansați](#)

Securitate

- [Blocarea setărilor aparatului](#)
- [Caracteristicile de siguranță ale rețelei](#)

Blocarea setărilor aparatului

Înainte de a activa caracteristica aparatului de blocare a accesului, notați cu atenție parola. Dacă uitați parola, trebuie să resetați toate parolele stocate în aparate prin contactarea administratorului sau a Centrului de asistență clienți Brother.

- [Prezentarea generală a funcției de blocare a setărilor](#)

Prezentarea generală a funcției de blocare a setărilor

Modele înrudite: MFC-B7710DN/MFC-B7715DW

Utilizați funcția de blocare a setărilor pentru a bloca accesul neautorizat la setările aparatului.

Când funcția de blocare a setărilor este setată la Pornit, nu puteți accesa setările aparatului fără a introduce parola.

- [Setarea parolei de blocare a setărilor](#)
- [Schimbarea parolei de blocare a setărilor](#)
- [Activarea funcției de blocare a setărilor](#)

Setarea parolei de blocare a setărilor

Modele înrudite: MFC-B7710DN/MFC-B7715DW

1. Apăsați pe **Menu (Meniu)**.
2. Apăsați pe ▲ sau pe ▼ pentru a afișa opțiunea [Setare Gener.] și apoi apăsați pe **OK**.
3. Apăsați ▲ sau ▼ pentru a afișa opțiunea [Securitate] și apoi apăsați **OK**.
4. Apăsați pe ▲ sau pe ▼ pentru a afișa opțiunea [Blocare setări] și apoi apăsați pe **OK**.
5. Introduceți un număr format din patru cifre pentru parolă.
6. Apăsați pe **OK**.
7. Când ecranul LCD afișează [Verificare:], reintroduceți parola.
8. Apăsați pe **OK**.
9. Apăsați pe **Stop/Exit (Stop/leșire)**.



Informații similare

- [Prezentarea generală a funcției de blocare a setărilor](#)

Schimbarea parolei de blocare a setărilor

Modele înrudite: MFC-B7710DN/MFC-B7715DW

1. Apăsați pe **Menu (Meniu)**.
2. Apăsați pe ▲ sau pe ▼ pentru a afișa opțiunea [Setare Gener.] și apoi apăsați pe **OK**.
3. Apăsați ▲ sau ▼ pentru a afișa opțiunea [Securitate] și apoi apăsați **OK**.
4. Apăsați pe ▲ sau pe ▼ pentru a afișa opțiunea [Blocare setări] și apoi apăsați pe **OK**.
5. Apăsați pe ▲ sau pe ▼ pentru a selecta opțiunea [Setează Parola] și apoi apăsați pe **OK**.
6. Introduceți parola curentă, din patru cifre.
7. Apăsați pe **OK**.
8. Introduceți o parolă nouă formată din patru cifre.
9. Apăsați pe **OK**.
10. Când ecranul LCD afișează [Verificare:], reintroduceți parola.
11. Apăsați pe **OK**.
12. Apăsați pe **Stop/Exit (Stop/leșire)**.



Informații similare

- [Prezentarea generală a funcției de blocare a setărilor](#)

Activarea funcției de blocare a setărilor

Modele înrudite: MFC-B7710DN/MFC-B7715DW

1. Apăsați pe **Menu (Meniu)**.
2. Apăsați pe ▲ sau pe ▼ pentru a afișa opțiunea [Setare Gener.] și apoi apăsați pe **OK**.
3. Apăsați ▲ sau ▼ pentru a afișa opțiunea [Securitate] și apoi apăsați **OK**.
4. Apăsați pe ▲ sau pe ▼ pentru a afișa opțiunea [Blocare setări] și apoi apăsați pe **OK**.
5. Apăsați **OK** când ecranul LCD afișează [Pornit].
6. Introduceți parola curentă, din patru cifre.
7. Apăsați pe **OK**.
8. Apăsați pe **Stop/Exit (Stop/leșire)**.



Pentru a opri funcția de blocare a setărilor, introduceți parola curentă formată din patru cifre și apoi apăsați pe **OK**.



Informații similare

- [Prezentarea generală a funcției de blocare a setărilor](#)

Caracteristicile de siguranță ale rețelei

- Înainte de a utiliza caracteristici de securitate ale rețelei
- Gestionarea aparatului în rețea în siguranță folosind SSL/TLS
- Trimiterea securizată a unui mesaj de e-mail

Înainte de a utiliza caracteristici de securitate ale rețelei

Modele înrudite: DCP-B7520DW/MFC-B7710DN/MFC-B7715DW

Aparatul dumneavoastră Brother utilizează cele mai recente protocoale de securitate și de criptare ale rețelei disponibile în prezent. Aceste funcții de rețea pot fi integrate în planul general de securitate pentru a ajuta la protejarea datelor și pentru a preveni accesul neautorizat la aparat.



Vă recomandăm să dezactivați protocoalele serverului FTP și TFTP. Accesarea aparatului folosind aceste protocoale nu este sigură.



Informații similare

- [Caracteristicile de siguranță ale rețelei](#)

Gestionarea aparatului în rețea în siguranță folosind SSL/TLS

- [Introducere în SSL/TLS](#)
- [Certificate și Web Based Management](#)
- [Gestionarea în siguranță a aparatului în rețea folosind Web Based Management](#)
- [Gestionarea aparatului în rețea în siguranță folosind BRAdmin Professional \(Windows\)](#)
- [Imprimarea securizată a documentelor utilizând SSL/TLS](#)

Introducere în SSL/TLS

Modele înrudite: DCP-B7520DW/MFC-B7710DN/MFC-B7715DW

Secure Socket Layer (SSL) sau Transport Layer Security (TLS) este o metodă eficientă de protejare a datelor trimise printr-o rețea locală sau printr-o rețea de arie largă (LAN sau WAN). Funcționează prin criptarea datelor trimise într-o rețea, precum o acțiune de imprimare, astfel încât, dacă cineva încearcă să intercepteze datele, acestea nu vor putea fi citite.

SSL/TLS poate fi configurată atât pentru rețele prin cablu, cât și pentru rețele fără fir, și poate fi folosită cu alte forme de securitate precum cheile WPA și funcțiile firewall.



Informații similare

- [Gestionarea aparatului în rețea în siguranță folosind SSL/TLS](#)
 - [Scurt istoric al SSL/TLS](#)
 - [Avantajele utilizării SSL/TLS](#)

Scurt istoric al SSL/TLS

Modele înrudite: DCP-B7520DW/MFC-B7710DN/MFC-B7715DW

SSL/TLS a fost conceput inițial pentru a securiza informațiile de trafic web, în special datele trimise între browserele web și servere. De exemplu, când folosiți Internet Explorer pentru Internet Banking și vedeți https:// și pictograma în formă de lacăt mic în browserul web, atunci utilizați SSL. SSL s-a dezvoltat pentru a funcționa cu aplicații suplimentare, cum ar fi Telnet, software pentru imprimante și FTP, pentru a deveni o soluție universală pentru securitatea online. Caracteristicile inițiale de proiectare sunt încă folosite în prezent de mulți comercianți online și bănci pentru securizarea datelor importante, cum ar numerele de cărți de credit, datele clienților etc. SSL/TLS utilizează niveluri foarte ridicate de criptare și este de încredere pentru bănci din toată lumea.



Informații similare

- [Introducere în SSL/TLS](#)

Avantajele utilizării SSL/TLS

Modele înrudite: DCP-B7520DW/MFC-B7710DN/MFC-B7715DW

Principalul beneficiu al utilizării SSL/TLS pe aparatele Brother este posibilitatea de a beneficia de imprimare securizată într-o rețea IP prin restricționarea posibilității utilizatorilor neautorizați de a citi datele trimise către aparat. Argumentul principal de vânzare al SSL este posibilitatea de a imprima date confidențiale în siguranță. De exemplu, un departament de resurse umane al unei companii mari poate imprima fluturași de salariu în mod regulat. Fără criptare, datele din acești fluturași de salariu pot fi citite de alți utilizatori de rețea. Totuși, cu SSL/TLS, oricine încearcă să intercepteze aceste date va vedea o pagină neclară de cod și nu va putea vedea efectiv fluturașul de salariu.



Informații similare

- [Introducere în SSL/TLS](#)

Certificate și Web Based Management

Trebuie să configurați un certificat pentru gestionarea în siguranță a aparatului Brother în rețea folosind SSL/TLS. Pentru configurarea certificatului trebuie să folosiți Web Based Management.

- [Funcțiile certificatelor de securitate compatibile](#)
- [Crearea și instalarea unui certificat](#)
- [Gestionarea certificatelor multiple](#)

Funcțiile certificatelor de securitate compatibile

Modele înrudite: DCP-B7520DW/MFC-B7710DN/MFC-B7715DW

Aparatul dumneavoastră Brother poate utiliza diferite certificate de securitate, care permit gestionarea, autentificarea și comunicarea în siguranță cu aparatul. Următoarele caracteristici ale certificatului de securitate pot fi utilizate cu aparatul:

- Comunicare SSL/TLS
- Comunicare SSL pentru SMTP

Aparatul Brother este compatibil cu următoarele:

- Certificat preinstalat

Aparatul are un certificat preinstalat autosemnat. Acest certificat permite utilizarea comunicării SSL/TLS fără crearea sau instalarea unui alt certificat.



Certificatul preinstalat și autosemnat nu poate asigura protecția comunicațiilor dumneavoastră împotriva compromiterii acestora. Vă recomandăm ca pentru îmbunătățirea securității să utilizați un certificat emis de o organizație acreditată.

- Certificat autosemnat

Acest server de imprimare își emite propriul certificat. Utilizând acest certificat, puteți folosi cu ușurință comunicarea SSL/TLS fără a crea sau instala un alt certificat emis de o autoritate de certificare (AC).

- Certificat emis de o autoritate de certificare (AC)

Sunt disponibile două metode de instalare a unui certificat emis de o autoritate de certificare. Dacă aveți deja un certificat emis de o AC sau dacă doriți să folosiți un certificat emis de o AC externă acreditată:

- Dacă utilizați o cerere de semnare (Certificate Signing Request (CSR)) de la acest server de imprimare.
- La importarea unui certificat sau a unei chei private.

- Certificatul autorității de certificare (AC)

Pentru a utiliza un certificat CA care identifică CA și are o cheie proprie, trebuie să importați respectivul certificat CA emis de CA înainte de configurarea funcțiilor de securitate ale rețelei.



- Dacă veți utiliza comunicarea SSL/TLS, vă recomandăm să contactați mai întâi administratorul de sistem.
- Dacă reseați serverul de imprimare la valorile implicite din fabricație, atunci certificatul și cheia privată instalate vor fi șterse. Dacă doriți să păstrați același certificat și cheia privată și după resetarea serverului de imprimare, exportați-le înainte de resetare și apoi reinstalați-le.



Informații similare

- [CertIFICATE ȘI Web Based Management](#)

Crearea și instalarea unui certificat

- Ghid pas-cu-pas pentru crearea și instalarea unui certificat
- Crearea și instalarea unui certificat auto semnat
- Crearea și instalarea unui certificat emis de o autoritate de certificare (CA)
- Importarea și exportarea unui certificat AC

Ghid pas-cu-pas pentru crearea și instalarea unui certificat

Modele înrudite: DCP-B7520DW/MFC-B7710DN/MFC-B7715DW

Există două opțiuni atunci când alegeți un certificat de securitate: utilizarea unui certificat autosemnat sau utilizarea unui certificat emis de Autoritatea de certificare (CA).

Acestea sunt pe scurt acțiunile necesare, pe baza opțiunii pe care o alegeți.

Opțiunea 1

Certificat auto semnat

1. Creați un certificat auto semnat utilizând Web Based Management.
2. Instalați certificatul autosemnat pe computerul dvs.

Opțiunea 2

Certificat de la o Autoritate de certificare (CA)

1. Creați o cerere de semnare a certificatului (CSR) utilizând Administrarea bazată pe web.
2. Instalați certificatul emis de Autoritatea de certificare (CA) pe aparatul Brother utilizând Administrarea bazată pe web.
3. Instalați certificatul pe calculatorul dumneavoastră.



Informații similare

- [Crearea și instalarea unui certificat](#)

Crearea și instalarea unui certificat auto semnat

- Crearea unui certificat auto semnat
- Instalarea certificatului autosemnat pentru utilizatorii Windows cu drepturi de administrator
- Importarea și exportarea certificatului autosemnat pe aparatul dvs. Brother

Crearea unui certificat auto semnat

Modele înrudite: DCP-B7520DW/MFC-B7710DN/MFC-B7715DW

1. Porniți browserul web.
2. Introduceți „http://adresa IP a aparatului/” în bara de adrese a browserului (unde „adresa IP a aparatului” este adresa IP a aparatului).

De exemplu:

http://192.168.1.2



- Dacă utilizați un DNS (Sistem de nume de domeniu) sau activați un nume NetBIOS, puteți tasta un alt nume, de exemplu „SharedPrinter” în locul adresei IP.

- De exemplu:

http://SharedPrinter

Dacă activați un nume NetBIOS, puteți utiliza și numele nodului.

- De exemplu:

http://brnxxxxxxxxxxxx

Numele NetBIOS se găsește în raportul de configurare a rețelei.

- Pentru Mac, accesați administrarea bazată pe web făcând clic pe pictograma aparatului din ecranul **Status Monitor**.

3. În mod implicit, nu este necesară introducerea unei parole. Dacă ați definit deja o parolă, introduceți-o și apoi faceți clic pe .
4. Faceți clic pe fila **Network (Rețea)**.
5. Faceți clic pe fila **Security (Securitate)**.
6. Faceți clic pe **Certificate (Certificat)**.
7. Faceți clic pe **Create Self-Signed Certificate (Creare certificat autosemnat)**.
8. Introduceți **Common Name (Nume comun)** și **Valid Date (Dată corectă)**.
 - Lungimea pentru **Common Name (Nume comun)** este de sub 64 de octeți. Introduceți un identificator, de exemplu o adresă IP, un nume de nod sau un nume de domeniu, care să fie folosit la accesarea acestui aparat prin comunicație SSL/TLS. Numele de nod este afișat în mod implicit.
 - Va apărea o avertizare dacă folosiți protocolul IPPS sau HTTPS și introduceți un alt nume în URL decât **Common Name (Nume comun)** folosit pentru certificatul autosemnat.
9. Selectați setarea dvs. din **Public Key Algorithm (Algoritm cheie publică)** lista derulantă. Setarea implicită este **RSA(2048bit) (RSA(2048biți))**.
10. Selectați setarea dvs. din **Digest Algorithm (Algoritm de asimilare)** lista derulantă. Setarea implicită este **SHA256**.
11. Faceți clic pe **Submit (Trimitere)**.
12. Faceți clic pe **Network (Rețea)**.
13. Faceți clic pe **Protocol**.
14. Faceți clic pe **HTTP Server Settings (Setări server HTTP)**.
15. Selectați certificatul pe care doriți să îl configurați din lista derulantă **Select the Certificate (Alegeți certificatul)**.
16. Faceți clic pe **Submit (Trimitere)**.

Va apărea ecranul următor:

HTTP Server Settings

The setting for high security in communication was done.

To activate your new settings, this Device needs to restart.

Note: Any jobs in progress will be aborted.

To activate other protocols that have secure settings after restarting, check the box below.

Activate other protocols that have secure settings.

Would you like to restart immediately?

Yes

No

17. Faceți clic pe **Yes (Da)** pentru a reporni serverul de imprimare.

Certificatul autosemnat s-a creat și s-a salvat cu succes în memoria aparatului.

Pentru a utiliza comunicarea SSL/TLS, certificatul autosemnat trebuie să fie instalat pe computer.



Informații similare

- [Crearea și instalarea unui certificat auto semnat](#)

► Pagina de pornire > Securitate > Caracteristicile de siguranță ale rețelei > Gestionarea aparatului în rețea în siguranță folosind SSL/TLS > Certificate și Web Based Management > Crearea și instalarea unui certificat > Crearea și instalarea unui certificat auto semnat > Instalarea certificatului autosemnat pentru utilizatorii Windows cu drepturi de administrator

Instalarea certificatului autosemnat pentru utilizatorii Windows cu drepturi de administrator

Modele înrudite: DCP-B7520DW/MFC-B7710DN/MFC-B7715DW

Pașii următori sunt valabili pentru Microsoft Internet Explorer. Dacă utilizați un alt browser web, consultați documentația pentru browser-ul dvs. web pentru a obține asistență la instalarea certificatelor.

1. Procedați conform indicațiilor de mai jos:

- (Windows 7 și Windows Server 2008)

Faceți clic pe  (**Pornire**) > **Toate programele**.



- (Windows 8)

Faceți clic dreapta pe pictograma  (**Internet Explorer**) din bara de activități.

- (Windows 10, Windows Server 2016 și Windows Server 2019)

Faceți clic pe  > **Accesorii Windows**.

- (Windows Server 2012 și Windows Server 2012 R2)

Faceți clic pe  (**Internet Explorer**) și apoi faceți clic dreapta pe pictograma  (**Internet Explorer**) din bara de activități.

2. Faceți clic dreapta pe **Internet Explorer** și apoi faceți clic pe **Executare ca administrator**.



Dacă se afișează opțiunea **Mai mult**, faceți clic pe **Mai mult**.

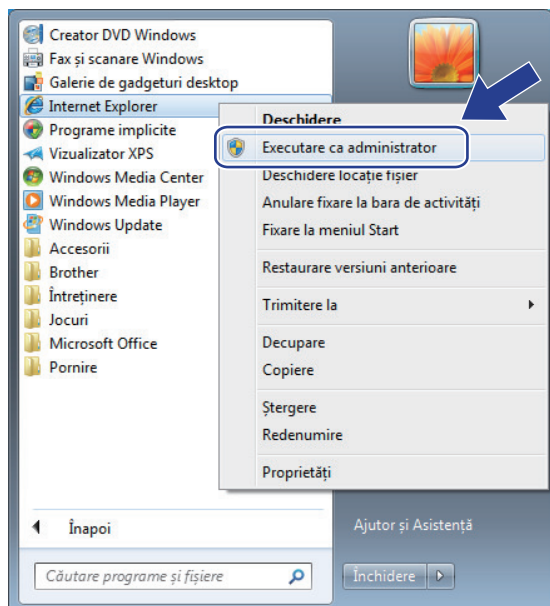

Dacă se afișează ecranul **Control cont utilizator**, faceți clic pe **Da**.

3. Tastați „https://adresa IP a aparatului” în bara de adrese a browserului pentru a accesa aparatul (unde „adresa IP a aparatului” este adresa IP a aparatului sau numele nodului atribuit pentru certificat).

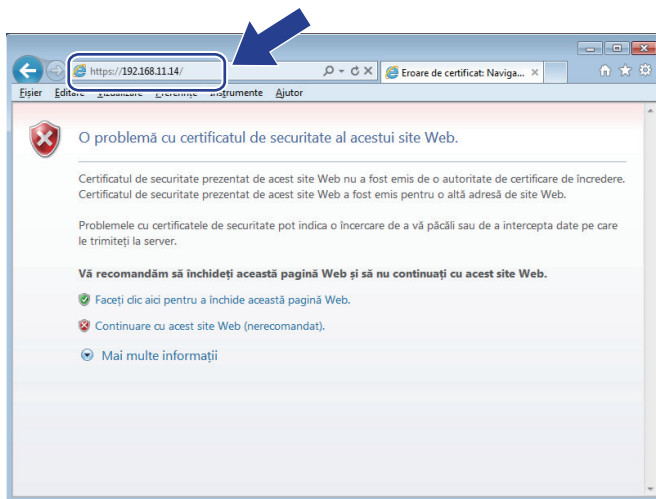

4. Faceți clic pe **Continuare la acest site Web (nerecomandat)**.

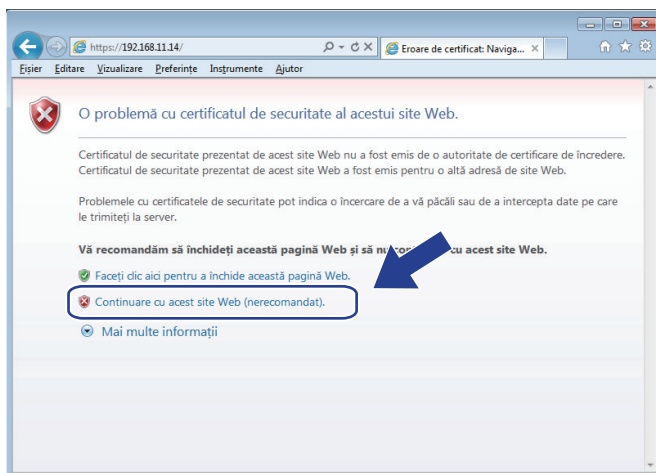

5. Faceți clic pe **Eroare certificat** și apoi faceți clic pe **Vizualizare certificat**.

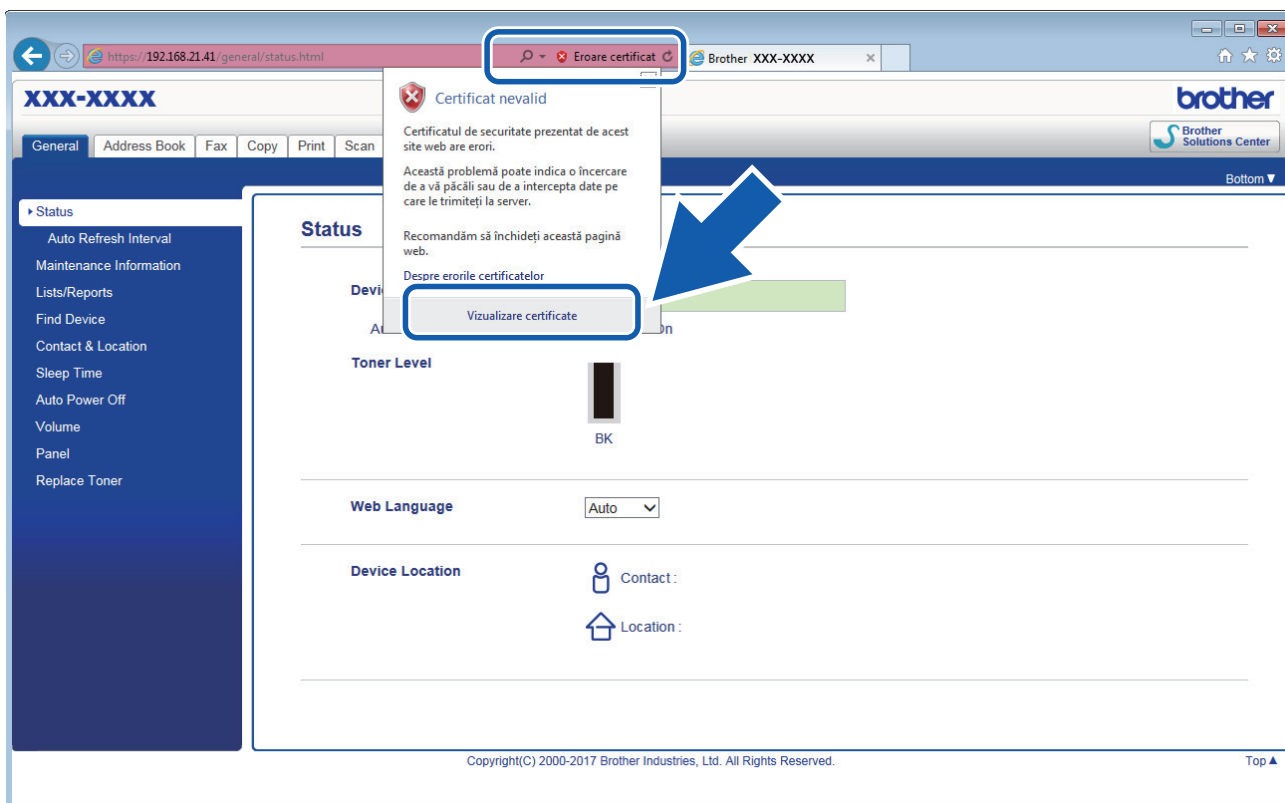

6. Faceți clic pe **Instalare certificat...**

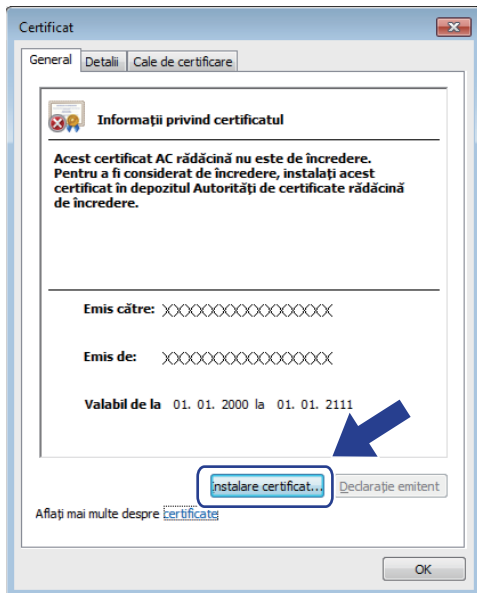

7. Când apare **Expertul Import certificate**, faceți clic pe **Următorul**.
8. Selectați **Plasează toate certificatele în următorul depozit** și apoi faceți clic pe **Răsfoire...**

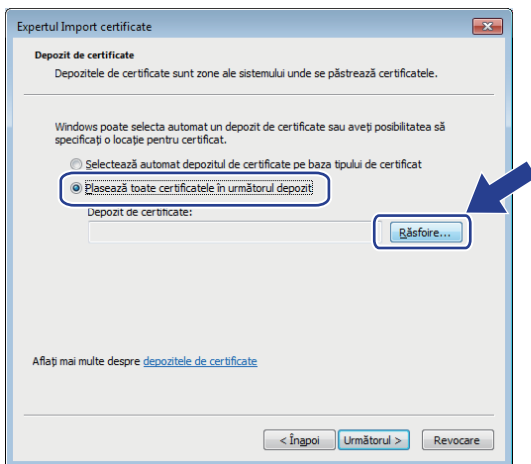

9. Selectați **Autorități rădăcină de certificare de încredere** și apoi faceți clic pe **OK**.

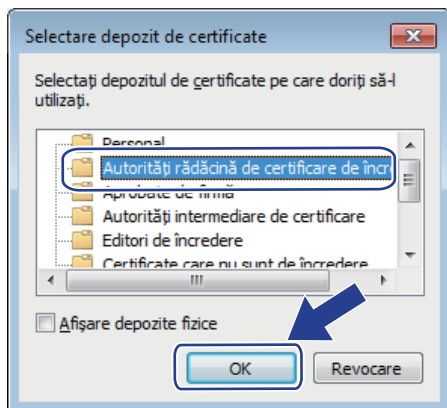

10. Faceți clic pe **Următorul**.

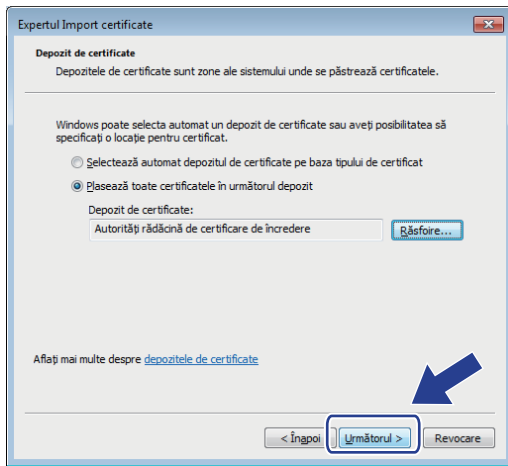

11. Faceți clic pe **Finalizare**.

12. Faceți clic pe **Da**, dacă amprenta (imaginea degetului) este corectă.

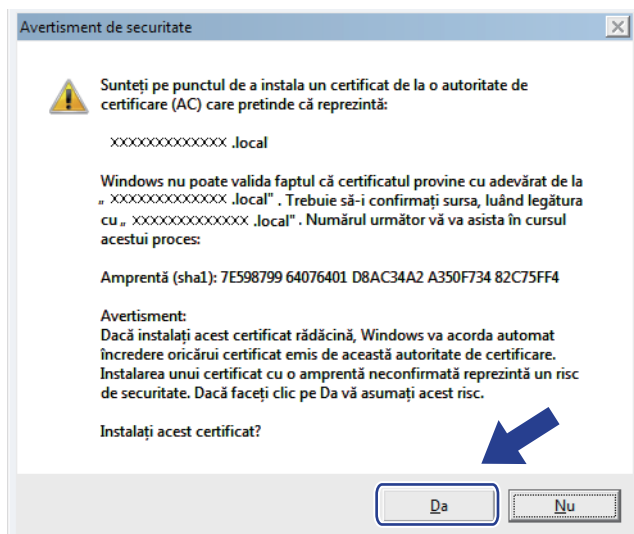

Amprenta (imagina degetului) este imprimată în raportul de configurare rețea.

13. Faceți clic pe **OK**.

Certificatul auto semnat este acum instalat pe calculator și comunicația SSL/TLS este disponibilă.



Informații similare

- Crearea și instalarea unui certificat auto semnat

▲ [Pagina de pornire](#) > [Securitate](#) > [Caracteristicile de siguranță ale rețelei](#) > [Gestionarea aparatului în rețea în siguranță folosind SSL/TLS](#) > [CertIFICATE ȘI Web Based Management](#) > [Crearea și instalarea unui certificat](#) > [Crearea și instalarea unui certificat auto semnat](#) > [Importarea și exportarea certificatului autosemnat pe aparatul dvs. Brother](#)

Importarea și exportarea certificatului autosemnat pe aparatul dvs. Brother

Puteți să stocați certificatele autosemnate pe aparatul dvs. Brother și să le gestionați prin import și export.

- [Importul certificatului auto semnat](#)
- [Exportul certificatului auto semnat](#)

► Pagina de pornire > Securitate > Caracteristicile de siguranță ale rețelei > Gestionarea aparatului în rețea în siguranță folosind SSL/TLS > Certificate și Web Based Management > Crearea și instalarea unui certificat > Crearea și instalarea unui certificat auto semnat > Importarea și exportarea certificatului autosemnat pe aparatul dvs. Brother > Importul certificatului auto semnat

Importul certificatului auto semnat

Modele înrudite: DCP-B7520DW/MFC-B7710DN/MFC-B7715DW

1. Porniți browserul web.
2. Introduceți „http://adresa IP a aparatului/” în bara de adrese a browserului (unde „adresa IP a aparatului” este adresa IP a aparatului).

De exemplu:

http://192.168.1.2



- Dacă utilizați un DNS (Sistem de nume de domeniu) sau activați un nume NetBIOS, puteți tasta un alt nume, de exemplu „SharedPrinter” în locul adresei IP.

- De exemplu:

http://SharedPrinter

Dacă activați un nume NetBIOS, puteți utiliza și numele nodului.

- De exemplu:

http://brnxxxxxxxxxxxx

Numele NetBIOS se găsește în raportul de configurare a rețelei.

- Pentru Mac, accesați administrarea bazată pe web făcând clic pe pictograma aparatului din ecranul **Status Monitor**.

3. În mod implicit, nu este necesară introducerea unei parole. Dacă ați definit deja o parolă, introduceți-o și apoi faceți clic pe .
4. Faceți clic pe fila **Network (Rețea)**.
5. Faceți clic pe fila **Security (Securitate)**.
6. Faceți clic pe **Certificate (Certificat)**.
7. Faceți clic pe **Import Certificate and Private Key (Importare certificat și cheie privată)**.
8. Navigați până la fișierul pe care doriți să îl importați.
9. Introduceți parola dacă fișierul este criptat și apoi faceți clic **Submit (Trimitere)**.

Certificatul autosemnat este importat pe aparatul dumneavoastră.

Pentru a utiliza comunicare SSL/TLS, certificatul autosemnat trebuie să fie instalat și pe computer. Contactați administratorul de rețea.



Informații similare

- [Importarea și exportarea certificatului autosemnat pe aparatul dvs. Brother](#)

► Pagina de pornire > Securitate > Caracteristicile de siguranță ale rețelei > Gestionarea aparatului în rețea în siguranță folosind SSL/TLS > Certificate și Web Based Management > Crearea și instalarea unui certificat > Crearea și instalarea unui certificat auto semnat > Importarea și exportarea certificatului autosemnat pe aparatul dvs. Brother > Exportul certificatului auto semnat

Exportul certificatului auto semnat

Modele înrudite: DCP-B7520DW/MFC-B7710DN/MFC-B7715DW

1. Porniți browserul web.
2. Introduceți „http://adresa IP a aparatului/” în bara de adrese a browserului (unde „adresa IP a aparatului” este adresa IP a aparatului).

De exemplu:

http://192.168.1.2



- Dacă utilizați un DNS (Sistem de nume de domeniu) sau activați un nume NetBIOS, puteți tasta un alt nume, de exemplu „SharedPrinter” în locul adresei IP.

- De exemplu:

http://SharedPrinter

Dacă activați un nume NetBIOS, puteți utiliza și numele nodului.

- De exemplu:

http://brnxxxxxxxxxxxx

Numele NetBIOS se găsește în raportul de configurare a rețelei.

- Pentru Mac, accesați administrarea bazată pe web făcând clic pe pictograma aparatului din ecranul **Status Monitor**.

3. În mod implicit, nu este necesară introducerea unei parole. Dacă ați definit deja o parolă, introduceți-o și apoi faceți clic pe .
4. Faceți clic pe fila **Network (Rețea)**.
5. Faceți clic pe fila **Security (Securitate)**.
6. Faceți clic pe **Certificate (Certificat)**.
7. Faceți clic **Export** indicat cu **Certificate List (Listă de certificate)**.
8. Dacă doriți să criptați fișierul, introduceți o parolă în câmpul **Enter Password (Introduceți parola)**. În cazul în care câmpul **Enter Password (Introduceți parola)** este necompletat, fișierul de ieșire nu va fi criptat.
9. Introduceți din nou parola în câmpul **Retype Password (Reintroduceți parola)** și faceți clic pe **Submit (Trimite)**.
10. Faceți clic pe **Salvare**.
11. Specificați locația în care doriți să salvați fișierul.

Certificatul auto semnat este exportat pe computerul dumneavoastră.

De asemenea, puteți importa în computer certificatul autosemnat.



Informații similare

- [Importarea și exportarea certificatului autosemnat pe aparatul dvs. Brother](#)

Crearea și instalarea unui certificat emis de o autoritate de certificare (CA)

Dacă aveți deja un certificat emis de CA externă acreditată, puteți să stocați certificatul și cheia de decriptare personală pe aparat și să le gestionați prin import și export. Dacă nu aveți un certificat emis de CA externă acreditată, creați o cerere de semnare a certificatului (CSR), trimiteți-o către CA pentru autentificare și instalați certificatul returnat pe aparatul dvs.

- [Crearea unei cereri de semnare a certificatului \(CSR\)](#)
- [Instalarea unui certificat pe aparatul dvs. Brother](#)
- [Importul și exportul certificatului și al cheii de decriptare personală](#)

► Pagina de pornire > Securitate > Caracteristicile de siguranță ale rețelei > Gestionarea aparatului în rețea în siguranță folosind SSL/TLS > Certificate și Web Based Management > Crearea și instalarea unui certificat > Crearea și instalarea unui certificat emis de o autoritate de certificare (CA) > Crearea unei cereri de semnare a certificatului (CSR)

Crearea unei cereri de semnare a certificatului (CSR)

Modele înrudite: DCP-B7520DW/MFC-B7710DN/MFC-B7715DW

O cerere de semnare a certificatului (CSR) este o solicitare trimisă către o autoritate de certificare (CA) de a autentifica acreditările incluse în certificat.

Recomandăm instalarea unui certificat rădăcină de la Autoritatea de certificare pe computer înainte de crearea unei CSR.

1. Porniți browserul web.
2. Introduceți „http://adresa IP a aparatului/” în bara de adrese a browserului (unde „adresa IP a aparatului” este adresa IP a aparatului).

De exemplu:

http://192.168.1.2



- Dacă utilizați un DNS (Sistem de nume de domeniu) sau activați un nume NetBIOS, puteți tasta un alt nume, de exemplu „SharedPrinter” în locul adresei IP.

- De exemplu:

http://SharedPrinter

Dacă activați un nume NetBIOS, puteți utiliza și numele nodului.

- De exemplu:

http://brnxxxxxxxxxxxx

Numele NetBIOS se găsește în raportul de configurare a rețelei.

- Pentru Mac, accesați administrarea bazată pe web făcând clic pe pictograma aparatului din ecranul **Status Monitor**.

3. În mod implicit, nu este necesară introducerea unei parole. Dacă ați definit deja o parolă, introduceți-o și apoi faceți clic pe .
4. Faceți clic pe fila **Network (Rețea)**.
5. Faceți clic pe fila **Security (Securitate)**.
6. Faceți clic pe **Certificate (Certificat)**.
7. Faceți clic pe **Create CSR (Creare CSR)**.
8. Introduceți un **Common Name (Nume comun)** (obligatoriu) și adăugați alte informații despre **Organization (Organizare)** (opțional).



- Detaliile companiei sunt necesare pentru ca o autoritate de certificare să vă poată confirma și demonstra identitatea pentru marele public.
- Lungimea **Common Name (Nume comun)** trebuie să fie de sub 64 de octeți. Introduceți un identificator, de exemplu o adresă IP, un nume de nod sau un nume de domeniu, care să fie folosit la accesarea acestei imprimante prin comunicație SSL/TLS. Numele de nod este afișat în mod implicit. **Common Name (Nume comun)** este obligatoriu.
- O avertizare va apărea dacă introduceți un alt nume în adresa URL decât numele comun care a fost folosit pentru certificat.
- Lungimea **Organization (Organizare), Organization Unit (Unitate de organizare), City/Locality (Oraș/Localitate) State/Province (Stat/Provincie)** trebuie să fie de sub 64 de octeți.
- **Country/Region (Țară/Regiune)** trebuie să fie un cod de țară ISO 3166 format din două caractere.
- În cazul în care configurați o extensie de certificat X.509v3, selectați caseta de validare **Configure extended partition (Configurare partiție extinsă)** și apoi selectați **Auto (Register IPv4) (Auto (Înregistrare IPv4))** sau **Manual**.

9. Selectați setarea dvs. din **Public Key Algorithm (Algoritm cheie publică)** lista derulantă. Setarea implicită este **RSA(2048bit) (RSA(2048biți))**.
10. Selectați setarea dvs. din **Digest Algorithm (Algoritm de asimilare)** lista derulantă. Setarea implicită este **SHA256**.
11. Faceți clic pe **Submit (Trimitere)**.
CSR apare pe ecranul dvs. Salvați CSR ca un fișier sau ca o copie și inserați-l într-un formular CSR online oferit de o autoritate de certificare.
12. Faceți clic pe **Save (Salvare)**.



- Respectați politica autorității de certificare referitoare la metoda de trimitere a unei CSR către autoritatea de certificare.
- Dacă utilizați o autoritate de certificare rădăcină de întreprindere pentru Windows Server 2008/2012/2012 R2/2016/2019, vă recomandăm să utilizați serverul web pentru șablonul de certificat pentru a crea certificatul de client în condiții securizate. Pentru mai multe informații detaliate, accesați pagina modelului dvs. **Întrebări frecvente și depanare** de pe site-ul web Brother support la support.brother.com. Căutare „SSL”.



Informații similare

- [Crearea și instalarea unui certificat emis de o autoritate de certificare \(CA\)](#)

► Pagina de pornire > Securitate > Caracteristicile de siguranță ale rețelei > Gestionarea aparatului în rețea în siguranță folosind SSL/TLS > Certificate și Web Based Management > Crearea și instalarea unui certificat > Crearea și instalarea unui certificat emis de o autoritate de certificare (CA) > Instalarea unui certificat pe aparatul dvs. Brother

Instalarea unui certificat pe aparatul dvs. Brother

Modele înrudite: DCP-B7520DW/MFC-B7710DN/MFC-B7715DW

Când primiți certificatul de la o autoritate de certificat, urmați pașii de mai jos pentru a-l instala pe serverul de imprimare:

Poate fi instalat numai un certificat emis printr-o Cerere de semnare a certificatului (CSR) a aparatului. Dacă doriți să creați altă Cerere de semnare a certificatului (CSR), asigurați-vă că certificatul este instalat înainte de crearea altei Cereri de semnare a certificatului (CSR). Creați o altă Cerere de semnare a certificatului (CSR) numai după instalarea certificatului pe aparat. În caz contrar, cererea CSR creată înainte de instalare va fi nevalidă.

1. Porniți browserul web.
2. Introduceți „http://adresa IP a aparatului” în bara de adrese a browserului (unde „adresa IP a aparatului” este adresa IP a aparatului).

De exemplu:

http://192.168.1.2



- Dacă utilizați un DNS (Sistem de nume de domeniu) sau activați un nume NetBIOS, puteți tasta un alt nume, de exemplu „SharedPrinter” în locul adresei IP.

- De exemplu:

http://SharedPrinter

Dacă activați un nume NetBIOS, puteți utiliza și numele nodului.

- De exemplu:

http://brnxxxxxxxxxxxx

Numele NetBIOS se găsește în raportul de configurare a rețelei.

- Pentru Mac, accesați administrarea bazată pe web făcând clic pe pictograma aparatului din ecranul **Status Monitor**.

3. În mod implicit, nu este necesară introducerea unei parole. Dacă ați definit deja o parolă, introduceți-o și apoi faceți clic pe .
4. Faceți clic pe fila **Network (Rețea)**.
5. Faceți clic pe fila **Security (Securitate)**.
6. Faceți clic pe **Certificate (Certificat)**.
7. Faceți clic pe **Install Certificate (Instalare certificat)**.
8. Navigați până la fișierul care conține certificatul emis de CA, apoi faceți clic pe **Submit (Trimiteră)**.
Certificatul a fost creat și salvat cu succes în memoria aparatului.

Pentru a utiliza comunicarea SSL/TLS, certificatul rădăcină de la Autoritatea de certificare trebuie să fie instalat pe computer. Contactați administratorul de rețea.



Informații similare

- [Crearea și instalarea unui certificat emis de o autoritate de certificare \(CA\)](#)

▲ Pagina de pornire > Securitate > Caracteristicile de siguranță ale rețelei > Gestionarea aparatului în rețea în siguranță folosind SSL/TLS > Certificate și Web Based Management > Crearea și instalarea unui certificat > Crearea și instalarea unui certificat emis de o autoritate de certificare (CA) > Importul și exportul certificatului și al cheii de decriptare personală

Importul și exportul certificatului și al cheii de decriptare personală

Stocați certificatul și cheia de decriptare personală pe aparatul dvs. și gestionați-le prin import și export.

- [Importul certificatului și al cheii de decriptare personală](#)
- [Exportul certificatului și al cheii de decriptare personală](#)

► Pagina de pornire > Securitate > Caracteristicile de siguranță ale rețelei > Gestionarea aparatului în rețea în siguranță folosind SSL/TLS > Certificate și Web Based Management > Crearea și instalarea unui certificat > Crearea și instalarea unui certificat emis de o autoritate de certificare (CA) > Importul și exportul certificatului și al cheii de decriptare personală > Importul certificatului și al cheii de decriptare personală

Importul certificatului și al cheii de decriptare personală

Modele înrudite: DCP-B7520DW/MFC-B7710DN/MFC-B7715DW

1. Porniți browserul web.
2. Introduceți „http://adresa IP a aparatului/” în bara de adrese a browserului (unde „adresa IP a aparatului” este adresa IP a aparatului).

De exemplu:

http://192.168.1.2



- Dacă utilizați un DNS (Sistem de nume de domeniu) sau activați un nume NetBIOS, puteți tasta un alt nume, de exemplu „SharedPrinter” în locul adresei IP.

- De exemplu:

http://SharedPrinter

Dacă activați un nume NetBIOS, puteți utiliza și numele nodului.

- De exemplu:

http://brnxxxxxxxxxxxx

Numele NetBIOS se găsește în raportul de configurare a rețelei.

- Pentru Mac, accesați administrarea bazată pe web făcând clic pe pictograma aparatului din ecranul **Status Monitor**.

3. În mod implicit, nu este necesară introducerea unei parole. Dacă ați definit deja o parolă, introduceți-o și apoi faceți clic pe .
4. Faceți clic pe fila **Network (Rețea)**.
5. Faceți clic pe fila **Security (Securitate)**.
6. Faceți clic pe **Certificate (Certificat)**.
7. Faceți clic pe **Import Certificate and Private Key (Importare certificat și cheie privată)**.
8. Navigați până la fișierul pe care doriți să îl importați.
9. Introduceți parola dacă fișierul este criptat și apoi faceți clic **Submit (Trimitere)**.

Certificatul și cheia de decriptare personală sunt importate pe aparat.

Pentru a utiliza comunicare SSL/TLS, certificatul rădăcină de la Autoritatea de certificare trebuie să fie de asemenea instalat pe computer. Contactați administratorul de rețea.



Informații similare

- [Importul și exportul certificatului și al cheii de decriptare personală](#)

Exportul certificatului și al cheii de decriptare personală

Modele înrudite: DCP-B7520DW/MFC-B7710DN/MFC-B7715DW

1. Porniți browserul web.
2. Introduceți „http://adresa IP a aparatului/” în bara de adrese a browserului (unde „adresa IP a aparatului” este adresa IP a aparatului).

De exemplu:

http://192.168.1.2



- Dacă utilizați un DNS (Sistem de nume de domeniu) sau activați un nume NetBIOS, puteți tasta un alt nume, de exemplu „SharedPrinter” în locul adresei IP.

- De exemplu:

http://SharedPrinter

Dacă activați un nume NetBIOS, puteți utiliza și numele nodului.

- De exemplu:

http://brnxxxxxxxxxxxx

Numele NetBIOS se găsește în raportul de configurare a rețelei.

- Pentru Mac, accesați administrarea bazată pe web făcând clic pe pictograma aparatului din ecranul **Status Monitor**.

3. În mod implicit, nu este necesară introducerea unei parole. Dacă ați definit deja o parolă, introduceți-o și apoi faceți clic pe .
4. Faceți clic pe fila **Network (Rețea)**.
5. Faceți clic pe fila **Security (Securitate)**.
6. Faceți clic pe **Certificate (Certificat)**.
7. Faceți clic pe **Export** arătat cu **Certificate List (Listă de certificate)**.
8. Introduceți parola dacă doriți să criptați fișierul.
Dacă folosiți o parolă vidă, rezultatul nu este criptat.
9. Introduceți parola din nou pentru confirmare, apoi faceți clic pe **Submit (Trimitere)**.
10. Faceți clic pe **Salvare**.
11. Specificați locația în care doriți să salvați fișierul.

Certificatul și cheia de decriptare personală sunt exportate pe computer.

De asemenea, puteți importa certificatul în computer.



Informații similare

- [Importul și exportul certificatului și al cheii de decriptare personală](#)

▲ [Pagina de pornire](#) > [Securitate](#) > [Caracteristicile de siguranță ale rețelei](#) > [Gestionarea aparatului în rețea în siguranță folosind SSL/TLS](#) > [CertIFICATE ȘI Web Based Management](#) > [Crearea și instalarea unui certificat](#) > [Importarea și exportarea unui certificat AC](#)

Importarea și exportarea unui certificat AC

Puteți importa, exporta și stoca certificate AC pe aparatul dumneavoastră Brother.

- [Importarea unui certificat AC](#)
- [Exportarea unui certificat AC](#)

Importarea unui certificat AC

Modele înrudite: DCP-B7520DW/MFC-B7710DN/MFC-B7715DW

1. Porniți browserul web.
2. Introduceți „http://adresa IP a aparatului/” în bara de adrese a browserului (unde „adresa IP a aparatului” este adresa IP a aparatului).

De exemplu:

http://192.168.1.2



- Dacă utilizați un DNS (Sistem de nume de domeniu) sau activați un nume NetBIOS, puteți tasta un alt nume, de exemplu „SharedPrinter” în locul adresei IP.

- De exemplu:

http://SharedPrinter

Dacă activați un nume NetBIOS, puteți utiliza și numele nodului.

- De exemplu:

http://brnxxxxxxxxxxxx

Numele NetBIOS se găsește în raportul de configurare a rețelei.

- Pentru Mac, accesați administrarea bazată pe web făcând clic pe pictograma aparatului din ecranul **Status Monitor**.

3. În mod implicit, nu este necesară introducerea unei parole. Dacă ați definit deja o parolă, introduceți-o și apoi faceți clic pe .
4. Faceți clic pe fila **Network (Rețea)**.
5. Faceți clic pe fila **Security (Securitate)**.
6. Faceți clic pe **CA Certificate (Certificat AC)**.
7. Faceți clic pe **Import CA Certificate (Importare certificat AC)**.
8. Navigați la fișierul pe care doriți să îl importați.
9. Faceți clic pe **Submit (Trimitere)**.



Informații similare

- [Importarea și exportarea unui certificat AC](#)

Exportarea unui certificat AC

Modele înrudite: DCP-B7520DW/MFC-B7710DN/MFC-B7715DW

1. Porniți browserul web.
2. Introduceți „http://adresa IP a aparatului/” în bara de adrese a browserului (unde „adresa IP a aparatului” este adresa IP a aparatului).

De exemplu:

http://192.168.1.2



- Dacă utilizați un DNS (Sistem de nume de domeniu) sau activați un nume NetBIOS, puteți tasta un alt nume, de exemplu „SharedPrinter” în locul adresei IP.

- De exemplu:

http://SharedPrinter

Dacă activați un nume NetBIOS, puteți utiliza și numele nodului.

- De exemplu:

http://brnxxxxxxxxxxxx

Numele NetBIOS se găsește în raportul de configurare a rețelei.

- Pentru Mac, accesați administrarea bazată pe web făcând clic pe pictograma aparatului din ecranul **Status Monitor**.

3. În mod implicit, nu este necesară introducerea unei parole. Dacă ați definit deja o parolă, introduceți-o și apoi faceți clic pe .
4. Faceți clic pe fila **Network (Rețea)**.
5. Faceți clic pe fila **Security (Securitate)**.
6. Faceți clic pe **CA Certificate (Certificat AC)**.
7. Selectați certificatul pe care doriți să îl exportați și faceți clic pe **Export**.
8. Faceți clic pe **Submit (Trimitere)**.
9. Faceți clic pe **Salvare**.
10. Specificați locația din computer unde doriți să salvați certificatul exportat și salvați-l.



Informații similare

- [Importarea și exportarea unui certificat AC](#)

Gestionarea certificatelor multiple

Modele înrudite: DCP-B7520DW/MFC-B7710DN/MFC-B7715DW

Funcția de gestionare a certificatelor multiple permite utilizarea aplicației Administrarea bazată pe web pentru gestionarea fiecărui certificat instalat pe aparatul dvs. În aplicația Administrarea bazată pe web, deschideți ecranul **Certificate (Certificat)** sau **CA Certificate (Certificat AC)** pentru a vizualiza conținutul certificatului, pentru a șterge sau exporta certificatele dumneavoastră.

	Numărul maxim de certificate salvate pe aparatul Brother
Certificate autosemnate sau certificate emise de o autoritate de certificare	5
Certificatul AC	5

Puteți stoca cel mult 5 certificate emise de Autoritatea de certificare (CA) folosind protocolul SMTP over SSL (disponibil numai pentru anumite modele).

Vă recomandăm să utilizați un certificat mai puțin decât este permis, rezervând o locație pentru cazul în care un certificat expiră. Dacă un certificat expiră, importați un nou certificat în locația rezervată și apoi ștergeți certificatul expirat. Astfel, puteți evita o eroare de configurare.



- Dacă utilizați comunicări SSL for SMTP, nu este necesar să selectați certificatul. Certificatul necesar va fi selectat automat.



Informații similare

- [Certificate și Web Based Management](#)

Gestionarea în siguranță a aparatului în rețea folosind Web Based Management

Modele înrudite: DCP-B7520DW/MFC-B7710DN/MFC-B7715DW

Pentru gestionarea în siguranță a aparatului dvs., trebuie să folosiți utilitare de gestionare cu protocoale de securitate.

Recomandăm utilizarea protocolului HTTPS pentru o gestionare securizată. Pentru a utiliza acest protocol, este necesar ca HTTPS să fie activat la aparatul dvs.



- Protocolul HTTPS este activat în mod implicit.
- Puteți modifica setările protocolului HTTPS utilizând ecranul Web Based Management.

1. Porniți browserul web.
2. Introduceți „https://Nume comun” în bara de adrese a browser-ului (unde „Nume comun” este Numele comun atribuit certificatului; acesta poate fi adresa IP, numele nodului sau numele domeniului).
3. În mod implicit, nu este necesară introducerea unei parole. Dacă ați definit deja o parolă, introduceți-o și apoi faceți clic pe .
4. Acum puteți accesa aparatul folosind HTTPS.



- Dacă utilizați protocolul SNMPv3, urmați pașii de mai jos.
- Mai puteți modifica setările SNMP utilizând BRAdmin Professional 3.

5. Faceți clic pe fila **Network (Rețea)**.
6. Faceți clic pe **Protocol**.
7. Asigurați-vă că setarea **SNMP** este activată și faceți clic pe **Advanced settings (Setări complexe)**.
8. Configurați setările SNMP.

SNMP

Status Enabled

SNMP Mode of Operation

SNMP v1/v2c read-write access

SNMPv3 read-write access and v1/v2c read-only access

SNMPv3 read-write access

Există trei opțiuni pentru **SNMP Mode of Operation (Mod de funcționare SNMP)**.

- **SNMP v1/v2c read-write access (SNMP v1/v2c acces la scriere/citire)**

În acest mod serverul de imprimare folosește versiunile 1 și 2c ale protocolului SNMP. În acest mod puteți folosi toate aplicațiile Brother. Totuși, acest mod nu este securizat, deoarece nu va autentifica utilizatorul și datele nu vor fi criptate.

- **SNMPv3 read-write access and v1/v2c read-only access (SNMPv3 acces la scriere/citire și v1/v2c acces numai la citire)**

În acest mod serverul de imprimare folosește accesul citire-scriere al versiunii 3 și accesul numai în citire al versiunii 1 și al versiunii 2c a protocolului SNMP.



Atunci când utilizați modul **SNMPv3 read-write access and v1/v2c read-only access (SNMPv3 acces la scriere/citire și v1/v2c acces numai la citire)**, unele aplicații Brother (cum ar fi BRAdmin Light) care accesează serverul de imprimare nu vor funcționa corect, deoarece acestea autorizează accesul numai în citire pentru versiunile 1 și 2c. Dacă doriți să folosiți toate aplicațiile, se recomandă utilizarea modului **SNMP v1/v2c read-write access (SNMP v1/v2c acces la scriere/citire)**.

- **SNMPv3 read-write access (SNMPv3 acces la scriere/citire)**

În acest mod, serverul de imprimare folosește versiunea 3 a protocolului SNMP. Dacă doriți să gestionați serverul de imprimare în mod securizat, folosiți acest mod.



Când folosiți modul **SNMPv3 read-write access (SNMPv3 acces la scriere/citire)**, rețineți următoarele:

- Puteți utiliza numai BRAdmin Professional 3 sau Web Based Management pentru a gestiona serverul de imprimare.
- Cu excepția BRAdmin Professional 3, toate aplicațiile care folosesc SNMPv1/v2c vor fi restricționate. Pentru a permite utilizarea aplicațiilor SNMPv1/v2c, folosiți modul **SNMPv3 read-write access and v1/v2c read-only access (SNMPv3 acces la scriere/citire și v1/v2c acces numai la citire)** sau **SNMP v1/v2c read-write access (SNMP v1/v2c acces la scriere/citire)**.

9. Faceți clic pe **Submit (Trimitere)**.



Informații similare

- [Gestionarea aparatului în rețea în siguranță folosind SSL/TLS](#)

Gestionarea aparatului în rețea în siguranță folosind BRAdmin Professional (Windows)

Modele înrudite: DCP-B7520DW/MFC-B7710DN/MFC-B7715DW

Pentru a folosi utilitarul BRAdmin Professional trebuie să:

- Utilizați cea mai nouă versiune BRAdmin Professional. Accesați pagina modelului dvs. **Descărcări** în Brother Solutions Center, la adresa support.brother.com.
- Utilizați Administrarea bazată pe web cu protocolul HTTPS dacă utilizați BRAdmin Professional și Administrarea bazată pe web împreună.
- Utilizați o parolă diferită pentru fiecare grup dacă administrați un grup mixt de servere de imprimare mai vechi și mai noi cu BRAdmin Professional. Astfel, noile servere de imprimare vor fi securizate.



- „Versiunile mai vechi de BRAdmin” se referă la BRAdmin Professional mai vechi decât Ver. 2.80 și BRAdmin Light pentru Mac mai vechi decât Ver.1.10.
- „Servere de imprimare mai vechi” se referă la seriile NC-2000, NC-2100p, NC-3100h, NC-3100s, NC-4100h, NC-5100h, NC-5200h, NC-6100h, NC-6200h, NC-6300h, NC-6400h, NC-8000, NC-100h, NC-110h, NC-120w, NC-130h, NC-140w, NC-8100h, NC-9100h, NC-7100w, NC-7200w și NC-2200w.



Informații similare

- [Gestionarea aparatului în rețea în siguranță folosind SSL/TLS](#)

Imprimarea securizată a documentelor utilizând SSL/TLS

Modele înrudite: DCP-B7520DW/MFC-B7710DN/MFC-B7715DW

Pentru a imprima documentele în mod securizat prin protocolul IPP, utilizați protocolul IPPS.

1. Porniți browserul web.
2. Introduceți „http://adresa IP a aparatului” în bara de adrese a browserului (unde „adresa IP a aparatului” este adresa IP a aparatului).

De exemplu:

http://192.168.1.2



- Dacă utilizați un DNS (Sistem de nume de domeniu) sau activați un nume NetBIOS, puteți tasta un alt nume, de exemplu „SharedPrinter” în locul adresei IP.

- De exemplu:

http://SharedPrinter

Dacă activați un nume NetBIOS, puteți utiliza și numele nodului.

- De exemplu:

http://brnxxxxxxxxxxxx

Numele NetBIOS se găsește în raportul de configurare a rețelei.

- Pentru Mac, accesați administrarea bazată pe web făcând clic pe pictograma aparatului din ecranul **Status Monitor**.

3. În mod implicit, nu este necesară introducerea unei parole. Dacă ați definit deja o parolă, introduceți-o și apoi faceți clic pe .
4. Faceți clic pe fila **Network (Rețea)**.
5. Faceți clic pe **Protocol**. Asigurați-vă că ați selectat caseta de validare **IPP**.



În cazul în care caseta de validare **IPP** nu este selectată, selectați caseta de validare **IPP** și faceți clic pe **Submit (Trimite)**.

Reporniți aparatul pentru a activa configurarea.

După repornirea aparatului, reveniți la pagina web a acestuia, faceți clic pe fila **Network (Rețea)** și apoi pe **Protocol**.

6. Faceți clic pe **HTTP Server Settings (Setări server HTTP)**.
7. Selectați caseta de validare **HTTPS(Port 443)** din **IPP**, apoi faceți clic pe **Submit (Trimite)**.
8. Reporniți aparatul pentru a activa configurarea.

Comunicarea prin IPPS nu poate preveni accesul neautorizat la serverul de imprimare.



Informații similare

- [Gestionarea aparatului în rețea în siguranță folosind SSL/TLS](#)

Trimiterea securizată a unui mesaj de e-mail

- Configurarea trimiterii mesajelor de e-mail utilizând Web Based Management
- Trimiterea unui mesaj de e-mail cu autentificarea utilizatorului
- Trimiterea securizată a unui e-mail folosind SSL/TLS

Configurarea trimiterii mesajelor de e-mail utilizând Web Based Management

Modele înrudite: DCP-B7520DW/MFC-B7710DN/MFC-B7715DW

Vă recomandăm să utilizați Web Based Management pentru configurarea trimiterii securizate a mesajelor de e-mail cu autentificarea utilizatorului sau trimiterea mesajelor de e-mail folosind SSL/TLS.

1. Porniți browserul web.
2. Introduceți „http://adresa IP a aparatului/” în bara de adrese a browserului (unde „adresa IP a aparatului” este adresa IP a aparatului).
De exemplu:
http://192.168.1.2
3. În mod implicit, nu este necesară introducerea unei parole. Dacă ați definit deja o parolă, introduceți-o și apoi faceți clic pe .
4. Faceți clic pe fila **Network (Rețea)**.
5. Faceți clic pe meniul **Protocol** în bara de navigare din stânga.
6. În câmpul **SMTP**, faceți clic pe **Advanced settings (Setări complexe)** și asigurați-vă că starea **SMTP** este **Enabled (Activat)**.
7. Configurați setările pentru **SMTP**.
 - După configurare, confirmați dacă setările adresei de e-mail sunt corecte prin trimiterea unui mesaj de test.
 - Dacă nu cunoașteți setările serverului SMTP, contactați administratorul de rețea sau Furnizorul de servicii internet (ISP).
8. Când ați terminat, faceți clic pe **Submit (Trimitere)**.
Apare caseta de dialog **Test Send E-mail Configuration (Configurare trimitere e-mail de probă)**.
9. Urmați instrucțiunile din caseta de dialog pentru a testa setările curente.



Informații similare

- [Trimiterea securizată a unui mesaj de e-mail](#)

Trimiterea unui mesaj de e-mail cu autentificarea utilizatorului

Aparatul dumneavoastră Brother acceptă metoda SMTP-AUTH de trimitere a unui mesaj de e-mail printr-un server de e-mail care necesită autentificarea utilizatorului. Această metodă previne accesarea serverului de e-mail de către utilizatori neautorizați.

Puteți utiliza SMTP-AUTH pentru trimiterea prin e-mail a notificărilor și a rapoartelor (disponibilă pentru anumite modele).



Vă recomandăm să utilizați Administrarea online a rețelei folosind Web Based Management pentru a configura autentificarea SMTP.

Setările serverului de e-mail

Trebuie să configurați metoda de autentificare SMTP a aparatului pentru ca aceasta să corespundă cu metoda utilizată de serverul de e-mail. Pentru detalii despre setările serverului de e-mail, contactați administratorul rețelei sau furnizorul de servicii internet (ISP).



Pentru a activa autentificarea serverului SMTP: În ecranul **SMTP** al administrării bazate pe web, la **Server Authentication Method (Metodă de autentificare server)**, trebuie să selectați **SMTP-AUTH**.



Informații similare

- [Trimiterea securizată a unui mesaj de e-mail](#)

Trimiterea securizată a unui e-mail folosind SSL/TLS

Modele înrudite: DCP-B7520DW/MFC-B7710DN/MFC-B7715DW

Aparatul Brother este compatibil cu metodele SSL/TLS de trimitere a mesajelor de e-mail printr-un server de e-mail care necesită comunicare securizată SSL/TLS. Pentru a trimite mesaje de e-mail printr-un server de e-mail care utilizează comunicarea SSL/TLS, trebuie să configurați metoda SMTP over SSL/TLS.



Pentru configurarea SSL/TLS, vă recomandăm să utilizați Administrarea online a rețelei folosind Web Based Management.

Verificarea certificatului serverului

Din **SSL/TLS**, dacă selectați **SSL** sau **TLS**, caseta de validare **Verify Server Certificate (Verificare certificat server)** va fi selectată automat.

SMTP

Status Enabled

Send E-mail Settings(SMTP)

Server Address

Port

Server Authentication Method None SMTP-AUTH

SMTP-AUTH Account Name

SMTP-AUTH Account Password

Enter password

Retype password

SSL/TLS None SSL TLS Verify Server Certificate

Device E-mail Address

[CA Certificate>>](#)

[E-mail report>>](#)

[Notification>>](#)



- Înainte de a verifica certificatul serverului, trebuie să importați certificatul AC emis de AC care a semnat certificatul serverului. Contactați administratorul de rețea sau Furnizorul de servicii internet (ISP) pentru a confirma dacă este necesar să importați certificatul CA.
- Dacă nu trebuie să verificați certificatul serverului, deselectați caseta de validare **Verify Server Certificate (Verificare certificat server)**.

Numărul portului

Dacă selectați **SSL**, valoarea **Port** va fi modificată în funcție de protocol. Pentru a schimba manual numărul portului, introduceți numărul portului după ce ați ales **SSL/TLS**.

Trebuie să configurați metoda de comunicare SMTP a aparatului pentru ca aceasta să corespundă cu metoda utilizată de serverul dumneavoastră de e-mail. Pentru detalii despre setările serverului de e-mail, contactați administratorul rețelei sau furnizorul de servicii internet (ISP).

În majoritatea cazurilor, pentru serviciile securizate de tip webmail se folosesc următoarele setări:

SMTP	Port	25
	Server Authentication Method (Metodă de autentificare server)	SMTP-AUTH
	SSL/TLS	TLS



Informații similare

- [Trimiterea securizată a unui mesaj de e-mail](#)
-

Mobile

- [AirPrint](#)
- [Imprimare mobilă pentru Windows](#)
- [Serviciul de imprimare Mopria®](#)
- [Brother iPrint&Scan pentru dispozitive mobile](#)

AirPrint

- [Prezentarea soluției AirPrint](#)
- [Înainte de a utiliza AirPrint](#)
- [Imprimarea folosind AirPrint](#)
- [Scanarea folosind AirPrint](#)
- [Trimiterea unui fax folosind AirPrint \(pentru modelele MFC\)](#)

Prezentarea soluției AirPrint

Modele înrudite: DCP-B7520DW/MFC-B7710DN/MFC-B7715DW

AirPrint este o soluție de imprimare pentru sistemele de operare Apple, care vă permite să imprimați wireless fotografiile, mesaje e-mail, pagini web și documente de pe iPad, iPhone și iPod touch și de pe computerul Mac fără să fie necesară instalarea unui driver.



De asemenea, AirPrint vă permite să trimiteți faxuri direct de pe computerul Mac fără să le imprimați și vă permite să scanați documentele pe calculatorul Mac. (MFC-B7710DN/MFC-B7715DW)

Pentru informații suplimentare, vizitați site-ul web Apple.

Folosirea insignei Compatibil cu Apple înseamnă că un accesoriu a fost proiectat să funcționeze în mod specific cu tehnologia identificată în insignă și a fost certificat de dezvoltator ca fiind conform cu standardele de performanță Apple.

NOTĂ

Dacă AirPrint nu este disponibil, actualizați programul firmware al dispozitivului. Accesați pagina **Descărcări** a modelului dvs. la support.brother.com.

✓ Informații similare

- [AirPrint](#)

Subiecte conexe:

- [Probleme cu AirPrint](#)

■ Înainte de a utiliza AirPrint

- [Definirea setărilor de rețea pentru AirPrint](#)
- [Dezactivarea și activarea AirPrint folosind Administrarea online a rețelei folosind Web Based Management \(browser web\)](#)

Definirea setărilor de rețea pentru AirPrint

Modele înrudite: DCP-B7520DW/MFC-B7710DN/MFC-B7715DW

Pentru a utiliza AirPrint, dispozitivul dumneavoastră mobil trebuie să se conecteze la rețeaua wireless la care este conectat aparatul Brother. AirPrint este compatibil cu conexiuni wireless care utilizează modul infrastructură sau Wi-Fi Direct®.

Pentru a configura dispozitivul mobil pentru o rețea wireless, consultați manualul de utilizare al dispozitivului mobil. Pentru a accesa o adresă de legătură către manualul de utilizare al dispozitivului mobil de pe site-ul web Apple, atingeți pictograma  din aplicația Safari.

Pentru configurarea aparatului Brother pentru o rețea wireless, consultați *Ghid de instalare și configurare rapidă* sau subiectele similare din acest ghid. În cazul în care aparatul Brother este compatibil cu o rețea cablată, puteți utiliza un cablu de rețea pentru a vă conecta la un punct de acces/router wireless.

Dacă aparatul Brother este compatibil cu Wi-Fi Direct și doriți să configurați aparatul Brother pentru o rețea Wi-Fi Direct, consultați subiectele similare din acest ghid online.



Informații similare

- [Înainte de a utiliza AirPrint](#)

Dezactivarea și activarea AirPrint folosind Administrarea online a rețelei folosind Web Based Management (browser web)

Modele înrudite: DCP-B7520DW/MFC-B7710DN/MFC-B7715DW

Verificați dacă aparatul Brother este conectat la aceeași rețea ca și calculatorul.

1. Porniți browserul web.
2. Introduceți „http://adresa IP a aparatului/” în bara de adrese a browserului (unde „adresa IP a aparatului” este adresa IP a aparatului).
De exemplu:
http://192.168.1.2
3. În mod implicit, nu este necesară introducerea unei parole. Dacă ați definit deja o parolă, introduceți-o și apoi faceți clic pe .
4. Faceți clic pe fila **Network (Rețea)**.
5. Faceți clic pe meniul **Protocol** în bara de navigare din stânga.
6. Pentru a dezactiva AirPrint, deselectați caseta **AirPrint**. Pentru a activa AirPrint, bifați caseta **AirPrint**.



AirPrint este activat în mod implicit.

7. Faceți clic pe **Submit (Trimitere)**.
8. Reporniți aparatul pentru a activa configurarea.



Informații similare

- [Înainte de a utiliza AirPrint](#)



Imprimarea folosind AirPrint

- [Imprimarea de pe iPad, iPhone sau iPod Touch](#)
- [Înainte de a folosi AirPrint \(macOS\)](#)
- [Imprimarea utilizând AirPrint \(macOS\)](#)

Imprimarea de pe iPad, iPhone sau iPod Touch

Modele înrudite: DCP-B7520DW/MFC-B7710DN/MFC-B7715DW

Metoda de imprimare utilizată poate să difere în funcție de aplicație. În exemplul de mai jos s-a utilizat programul Safari.

1. Verificați dacă aparatul Brother este pornit.
2. Utilizați Safari pentru a deschide pagina pe care doriți să o imprimați.
3. Atingeți  sau .
4. Atingeți **Print (Imprimare)**.
5. Verificați dacă aparatul Brother este selectat.
6. Dacă este selectat alt aparat (sau nicio imprimantă), apăsați pe **Printer (Imprimantă)**.
Se afișează o listă cu aparatele disponibile.
7. Atingeți numele aparatului dumneavoastră din listă.
8. Selectați opțiunile dorite, cum ar fi numărul de pagini de imprimat și imprimarea față-verso (dacă aparatul acceptă această opțiune).
9. Atingeți **Print (Imprimare)**.



Informații similare

- [Imprimarea folosind AirPrint](#)

Înainte de a folosi AirPrint (macOS)

Modele înrudite: DCP-B7520DW/MFC-B7710DN/MFC-B7715DW

Înainte de a imprima folosind macOS, adăugați aparatul Brother în lista de imprimante de pe computerul Mac.

1. Selectați **System Preferences (Preferințe sistem)** din meniul Apple.
2. Faceți clic pe **Printers & Scanners (Imprimante și scanere)**.
3. Faceți clic pe pictograma + de sub panoul Imprimante din partea stângă.
4. Faceți clic pe **Add Printer or Scanner (Adaugă o imprimantă sau un scanner)...** Apare ecranul **Add (Adăugare)**.
5. Selectați aparatul Brother și apoi selectați **AirPrint** din meniul pop-up **Use (Utilizează)**.
6. Faceți clic pe **Add (Adăugare)**.



Informații similare

- [Imprimarea folosind AirPrint](#)

Imprimarea utilizând AirPrint (macOS)

Modele înrudite: DCP-B7520DW/MFC-B7710DN/MFC-B7715DW

Metoda de imprimare utilizată poate să difere în funcție de aplicație. În exemplul de mai jos s-a utilizat programul Safari. Înainte de imprimare, asigurați-vă că aparatul Brother figurează pe lista de imprimante de pe computerul Mac.

1. Verificați dacă aparatul Brother este pornit.
2. Utilizați Safari pe computerul dumneavoastră Mac pentru a deschide pagina pe care doriți să o imprimați.
3. Faceți clic pe meniul **File (Fișier)** și apoi selectați **Print (Imprimare)**.
4. Verificați dacă aparatul Brother este selectat. Dacă este selectat alt aparat (sau nicio imprimantă), faceți clic pe meniul pop-up **Printer (Imprimantă)** și apoi selectați aparatul Brother.
5. Selectați opțiunile dorite, cum ar fi numărul de pagini de imprimat și imprimarea față-verso (dacă aparatul acceptă această opțiune).
6. Faceți clic pe **Print (Imprimare)**.



Informații similare

- [Imprimarea folosind AirPrint](#)

Scanarea folosind AirPrint

- [Înainte de a scana folosind AirPrint \(macOS\)](#)
- [Scanarea utilizând AirPrint \(macOS\)](#)
- [Scanarea de la computer \(Mac\)](#)

Înainte de a scana folosind AirPrint (macOS)

Modele înrudite: DCP-B7520DW/MFC-B7710DN/MFC-B7715DW

Înainte de a scana folosind macOS, adăugați aparatul Brother în lista de scanere de pe computerul Mac.

1. Selectați **System Preferences (Preferințe sistem)** din meniul Apple.
2. Faceți clic pe **Printers & Scanners (Imprimante și scanere)**.
3. Faceți clic pe pictograma + de sub panoul Scanere din partea stângă.
4. Faceți clic pe **Add Printer or Scanner (Adaugă o imprimantă sau un scanner)...**
Apare ecranul **Add (Adăugare)**.
5. Selectați aparatul Brother și apoi selectați **AirPrint** din meniul pop-up **Use (Utilizează)**.
6. Faceți clic pe **Add (Adăugare)**.



Informații similare

- [Scanarea folosind AirPrint](#)

Scanarea utilizând AirPrint (macOS)

Modele înrudite: DCP-B7520DW/MFC-B7710DN/MFC-B7715DW

Înainte de scanare, asigurați-vă că aparatul Brother figurează pe lista de scanere de pe computerul Mac.

1. Încărcați documentul.
2. Selectați **System Preferences (Preferințe sistem)** din meniul Apple.
3. Faceți clic pe **Printers & Scanners (Imprimante și scanere)**.
4. Selectați aparatul Brother din lista de scanere.
5. Faceți clic pe fila **Scan (Scanare)** și apoi faceți clic pe butonul **Open Scanner (Pornire scanner)...**
Se afișează ecranul Scanner.
6. Dacă așezați documentul în ADF, selectați caseta de validare **Use Document Feeder (Utilizare unitate de alimentare automată a documentelor)** și apoi selectați dimensiunea documentului din meniul pop-up pentru setarea dimensiunii de scanare.
7. Selectați directorul destinație sau aplicația destinație din meniul pop-up pentru setarea destinației.
8. Faceți clic pe **Show Details (Afișare detalii)** pentru a modifica setările de scanare, dacă este necesar.
Puteți decupa manual imaginea trăgând indicatorul mouse-ului peste porțiunea pe care doriți să o scanați, atunci când scanați de pe sticla scannerului.
9. Faceți clic pe **Scan (Scanare)**.



Informații similare

- [Scanarea folosind AirPrint](#)

Trimiterea unui fax folosind AirPrint (pentru modelele MFC)

- [Înainte de a trimite un fax folosind AirPrint \(macOS\)](#)
- [Trimiterea unui fax folosind AirPrint \(macOS\)](#)

Înainte de a trimite un fax folosind AirPrint (macOS)

Modele înrudite: MFC-B7710DN/MFC-B7715DW

Înainte de a trimite un fax, adăugați aparatul Brother în lista de imprimante de pe computerul Mac. Asigurați-vă că aparatul Brother este conectat la linia telefonică și că acesta funcționează corect.

1. Selectați **System Preferences (Preferințe sistem)** din meniul Apple.
2. Faceți clic pe **Printers & Scanners (Imprimante și scanere)**.
3. Faceți clic pe pictograma + de sub panoul Imprimante din partea stângă.
4. Faceți clic pe **Add Printer or Scanner (Adaugă o imprimantă sau un scanner)...** Apare ecranul **Add (Adăugare)**.
5. Selectați aparatul Brother și apoi selectați **AirPrint** din meniul pop-up **Use (Utilizează)**.
6. Faceți clic pe **Add (Adăugare)**.



Informații similare

- [Trimiterea unui fax folosind AirPrint \(pentru modelele MFC\)](#)

Trimiterea unui fax folosind AirPrint (macOS)

Modele înrudite: MFC-B7710DN/MFC-B7715DW

Asigurați-vă că aparatul Brother figurează pe lista de imprimante de pe computerul Mac. În exemplul de mai jos s-a utilizat opțiunea Apple TextEdit.



- AirPrint suportă numai documente fax monocrome.

1. Verificați dacă aparatul Brother este pornit.
2. Pe computerul dumneavoastră Mac, deschideți fișierul pe care doriți să-l trimiteți prin fax.
3. Faceți clic pe meniul **File (Fișier)** și apoi selectați **Print (Imprimare)**.
4. Faceți clic pe meniul pop-up **Printer (Imprimantă)** și apoi selectați **Brother MFC-XXXX - FAX** (unde XXXX este denumirea modelului dumneavoastră).
5. Tastați informațiile destinatarului faxului.
6. Faceți clic pe **Fax (Trimite fax)**.



Informații similare

- [Trimiterea unui fax folosind AirPrint \(pentru modelele MFC\)](#)

Imprimare mobilă pentru Windows

Modele înrudite: DCP-B7520DW/MFC-B7715DW

Imprimare mobilă pentru Windows este o funcție folosită la imprimarea wireless de pe dispozitivul mobil Windows. Vă puteți conecta la rețeaua la care este conectat aparatul Brother și puteți imprima fără să mai instalați driverul imprimantei pe dispozitivul respectiv. Multe aplicații Windows sunt compatibile cu această funcție.

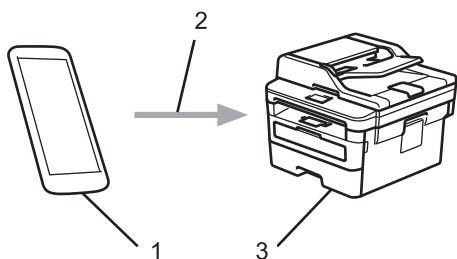

1. Dispozitiv mobil Windows (Windows 10 Mobile sau o versiune ulterioară)
2. Conexiune Wi-Fi®
3. Aparatul dumneavoastră Brother



Informații similare

- [Mobile](#)

Serviciul de imprimare Mopria®

Modele înrudite: DCP-B7520DW/MFC-B7710DN/MFC-B7715DW

Serviciul de imprimare Mopria® este o funcție de imprimare disponibilă pe dispozitivele mobile Android™ (Android™ versiunea 4.4 sau o versiune ulterioară) dezvoltată de Mopria® Alliance. Cu ajutorul acestui serviciu, vă puteți conecta la aceeași rețea la care este conectat aparatul dvs. și puteți imprima fără o configurare suplimentară. Multe aplicații Android™ native acceptă imprimarea.

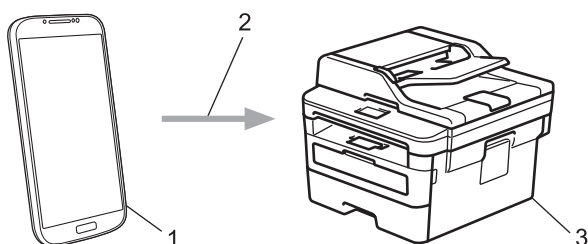

1. Android™ 4.4 sau o versiune ulterioară
2. Conexiune Wi-Fi®
3. Aparatul dumneavoastră Brother

Trebuie să descărcați serviciul de imprimare Mopria® din Google Play™ Store și să îl instalați pe dispozitivul Android™. Înainte de a utiliza acest serviciu, acesta trebuie activat.



Informații similare

- [Mobile](#)

Brother iPrint&Scan pentru dispozitive mobile

Modele înrudite: DCP-B7520DW/MFC-B7710DN/MFC-B7715DW

Utilizați Brother iPrint&Scan pentru a imprima și scana de pe diferite dispozitive mobile.

- Pentru dispozitivele Android™

Brother iPrint&Scan permite utilizarea funcțiilor aparatului Brother direct de pe dispozitivul Android™, fără a utiliza un computer.

Descărcați și instalați Brother iPrint&Scan din Magazinul de aplicații Google Play™.

- Pentru toate dispozitivele compatibile iOS, inclusiv iPhone, iPad și iPod touch

Brother iPrint&Scan permite utilizarea funcțiilor aparatului Brother direct de pe dispozitivul iOS.

Descărcați și instalați Brother iPrint&Scan de pe App Store.

- Pentru dispozitivele Windows

Brother iPrint&Scan permite utilizarea funcțiilor aparatului Brother direct de pe dispozitivul Windows, fără să utilizați un computer.

Descărcați și instalați Brother iPrint&Scan de pe Microsoft Store.

Mai multe informații detaliate, vizitați support.brother.com/ips.



Informații similare

- [Mobile](#)

Subiecte conexe:

- [Brother iPrint&Scan pentru Windows și Mac](#)

ControlCenter

Utilizați utilitarul software ControlCenter de la Brother pentru a accesa rapid aplicațiile utilizate frecvent. Utilizarea ControlCenter vă oferă acces direct la anumite aplicații.

- [ControlCenter4 \(Windows\)](#)

ControlCenter4 (Windows)

- [Modificați opțiunea selectată pentru modul de funcționare din ControlCenter4 \(Windows\)](#)
- [Scanați utilizând ControlCenter4 Modul rezidențial \(Windows\)](#)
- [Scanați utilizând ControlCenter4 Modul avansat \(Windows\)](#)
- [Configurați aparatul Brother utilizând ControlCenter4 \(Windows\)](#)
- [Creați o filă personalizată utilizând ControlCenter4 Modul avansat \(Windows\)](#)

▶ Pagina de pornire > [ControlCenter](#) > [ControlCenter4 \(Windows\)](#) > Modificați opțiunea selectată pentru modul de funcționare din ControlCenter4 (Windows)

Modificați opțiunea selectată pentru modul de funcționare din ControlCenter4 (Windows)

ControlCenter4 are două regimuri de funcționare: **Modul acasă** și **Modul avansat**. Puteți schimba modurile în orice moment.

Modul acasă

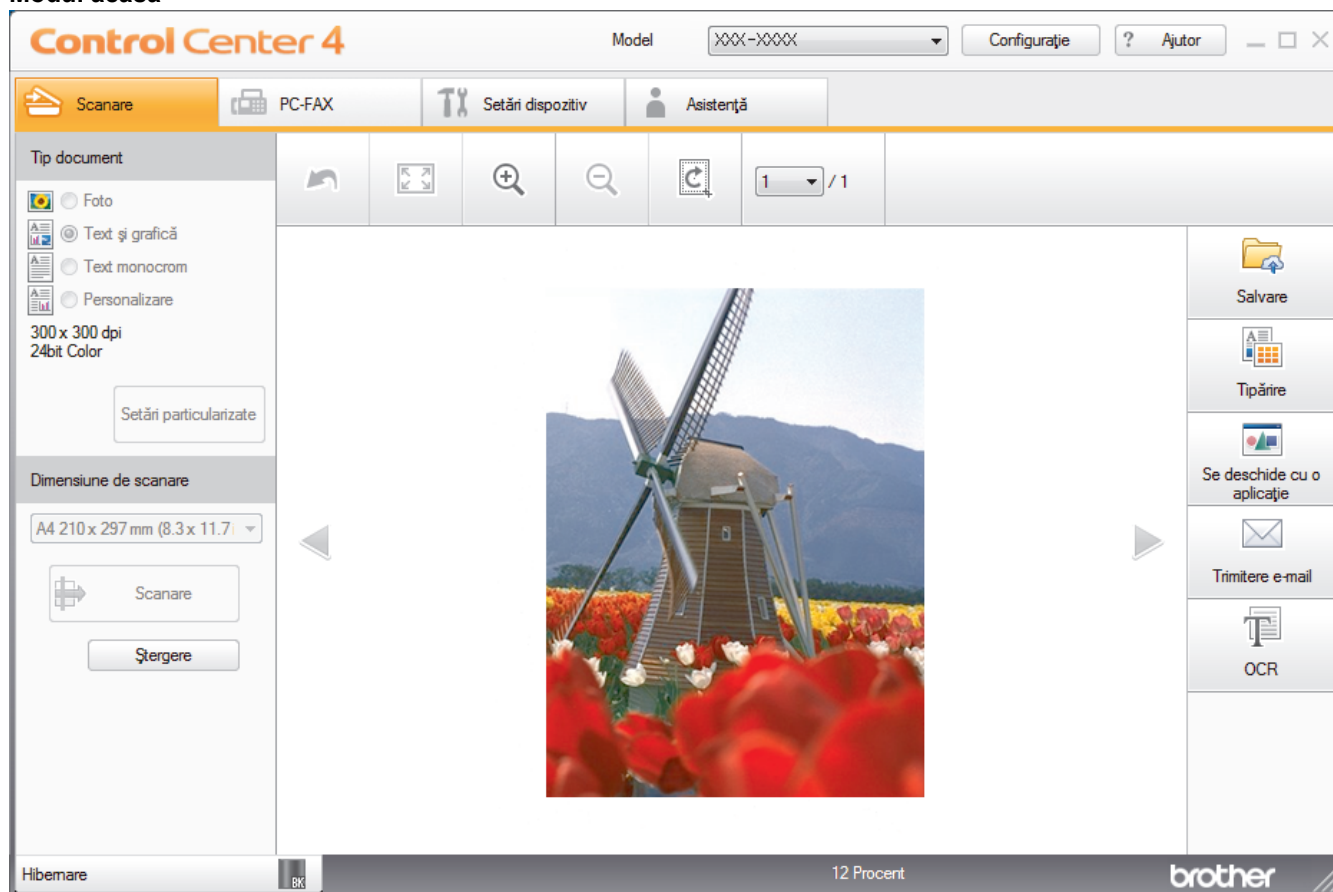

Modul avansat



- **Modul acasă**

Modul Home al ControlCenter4 vă permite să accesați mai ușor caracteristicile principale ale aparatului.

- **Modul avansat**

Modul Avansat al ControlCenter4 vă oferă mai mult control asupra detaliilor caracteristicilor aparatului dvs. și vă permite să vă personalizați acțiunile de scanare printr-un singur buton.

Pentru a modifica modul de operare:

1. Faceți clic pe pictograma  (**ControlCenter4**) în tava de sarcină și apoi selectați **Deschidere**.
2. Faceți clic pe butonul **Configurație** și apoi selectați **Mod selectare**.
3. Apare caseta de dialog pentru selecția modului. Selectați una din opțiunile **Modul acasă** sau **Modul avansat**.

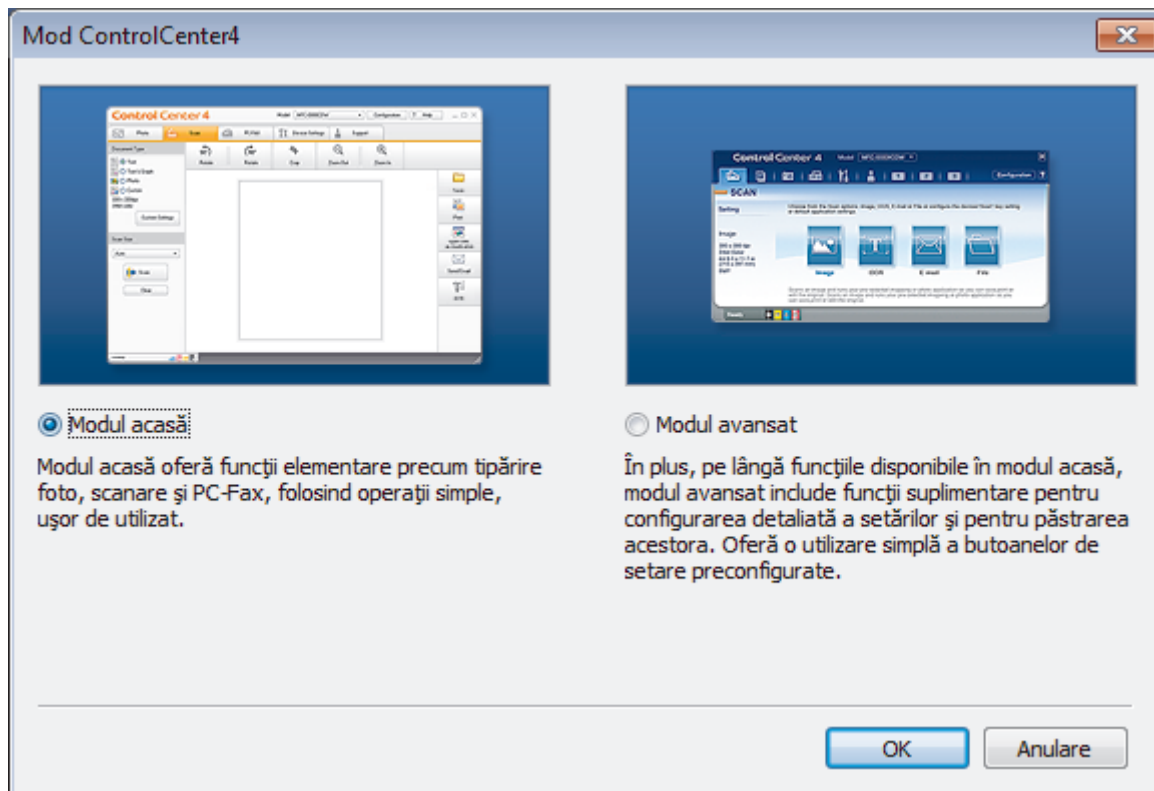

4. Faceți clic pe **OK**.

✓ Informații similare

- [ControlCenter4 \(Windows\)](#)

Scanați utilizând ControlCenter4 Modul rezidențial (Windows)

Utilizați modul acasă al ControlCenter4 pentru a accesa caracteristicile principale ale aparatului.

- [Scanați utilizând ControlCenter4 Modul rezidențial \(Windows\)](#)
- [Salvați datele scanate într-un director ca fișier PDF utilizând ControlCenter4 Modul rezidențial \(Windows\)](#)
- [Setările de scanare pentru Modul Home din aplicația ControlCenter4 \(Windows\)](#)

Scanați utilizând ControlCenter4 Modul avansat (Windows)

Modul Avansat al ControlCenter4 vă oferă mai mult control asupra detaliilor caracteristicilor aparatului dvs. și vă permite să vă personalizați acțiunile de scanare printr-un singur buton.

- [Scanați fotografiile și imagini utilizând ControlCenter4 Modul avansat \(Windows\)](#)
- [Salvarea datelor scanate într-un folder sub formă de fișier PDF utilizând modul avansat al ControlCenter4 \(Windows\)](#)
- [Scanarea față-verso a unui card de identitate utilizând modul Avansat din aplicația ControlCenter4 \(Windows\)](#)
- [Scanarea către fișier atașat de e-mail utilizând modul avansat ControlCenter4 \(Windows\)](#)
- [Scanare către un fișier text editabil \(OCR\) utilizând ControlCenter4 Modul avansat \(Windows\)](#)
- [Setările de scanare pentru ControlCenter4 Modul Advanced \(Windows\)](#)

Configurați aparatul Brother utilizând ControlCenter4 (Windows)

Modele înrudite: MFC-B7710DN/MFC-B7715DW

1. Faceți clic pe pictograma  (ControlCenter4) în tava de sarcină și apoi clic pe **Deschidere**.
2. Faceți clic pe fila **Setări dispozitiv**.
3. Faceți clic pe butonul **Setare de la distanță**.
4. Configurați setările în funcție de necesități.

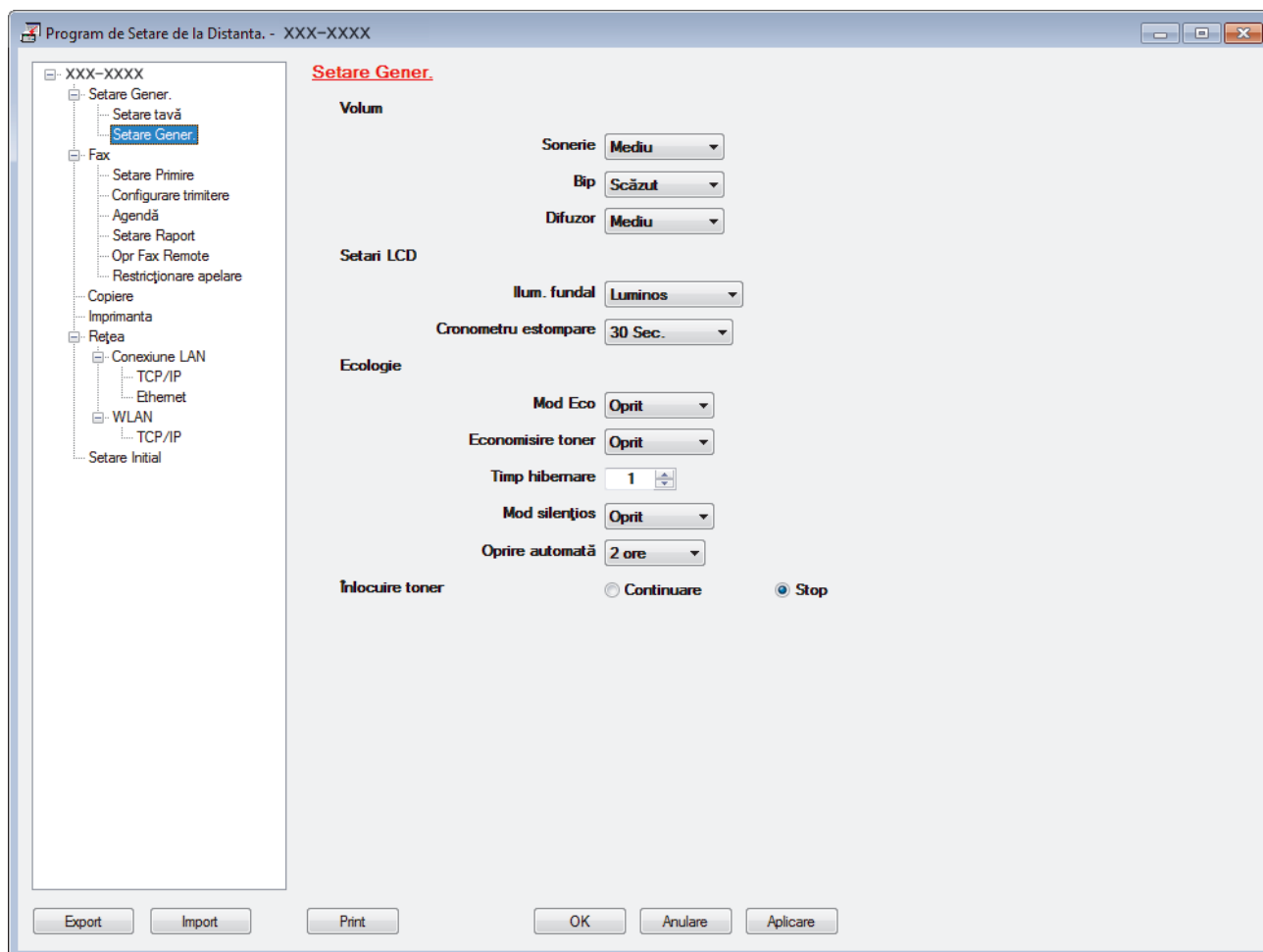

Export

Faceți clic pentru a salva setările configurației actuale într-un fișier.



Faceți clic pe **Export** pentru a salva agenda de adrese sau toate setările pentru aparat.

Import

Faceți clic pentru a importa un fișier și pentru a citi setările acestuia.

Print

Faceți clic pentru a imprima elementele selectate pe aparat. Datele nu pot fi imprimate decât după ce au fost încărcate în aparat. Faceți clic pe **Aplicare** pentru a încărca noile date în aparat și apoi faceți clic pe **Print**.

OK

Faceți clic pentru a încărca datele în aparat și apoi a ieși din programul de configurare de la distanță. Dacă apare un mesaj de eroare, configurați că datele sunt corecte și apoi faceți clic pe **OK**.

Anulare

Faceți clic pentru a ieși din programul de configurare de la distanță fără a încărca datele în aparat.

Aplicare

Faceți clic pentru a încărca datele în aparat fără să ieșiți din programul de configurare de la distanță.

5. Faceți clic pe **OK**.

- Dacă protejați computerul folosind un firewall, iar acesta nu poate să utilizeze Configurare la distanță, poate fi necesară configurarea setărilor firewall pentru a permite comunicarea prin porturile 137 și 161.
- Dacă utilizați Windows Firewall și ați instalat driverul și software-ul Brother de pe discul de instalare, setările necesare pentru firewall au fost deja configurate.



Informații similare

- [ControlCenter4 \(Windows\)](#)
 - [Configurare la distanță \(Windows\)](#)
-

Creați o filă personalizată utilizând ControlCenter4 Modul avansat (Windows)

Puteți crea până la trei file personalizate, fiecare cu până la cinci butoane personalizate cu setările alese de dumneavoastră.

Selectați **Modul avansat** ca setare a modului pentru ControlCenter4.

1. Faceți clic pe pictograma  (**ControlCenter4**) în tava de sarcină și apoi clic pe **Deschidere**.
2. Faceți clic pe butonul **Configurație** și apoi selectați **Creare filă particularizată**.
Este creată o filă personalizată.
3. Pentru a modifica denumirea unei file personalizate, faceți clic dreapta pe fila personalizată și selectați **Redenumire filă particularizată**.
4. Faceți clic pe butonul **Configurație**, selectați **Creare buton particularizat** și apoi selectați butonul pe care doriți să-l creați.
Apare caseta de dialog setări.
5. Tastați denumirea butonului și modificați setările, dacă este necesar. Faceți clic pe **OK**.

Opțiunile de setare variază în funcție de butonul selectat.

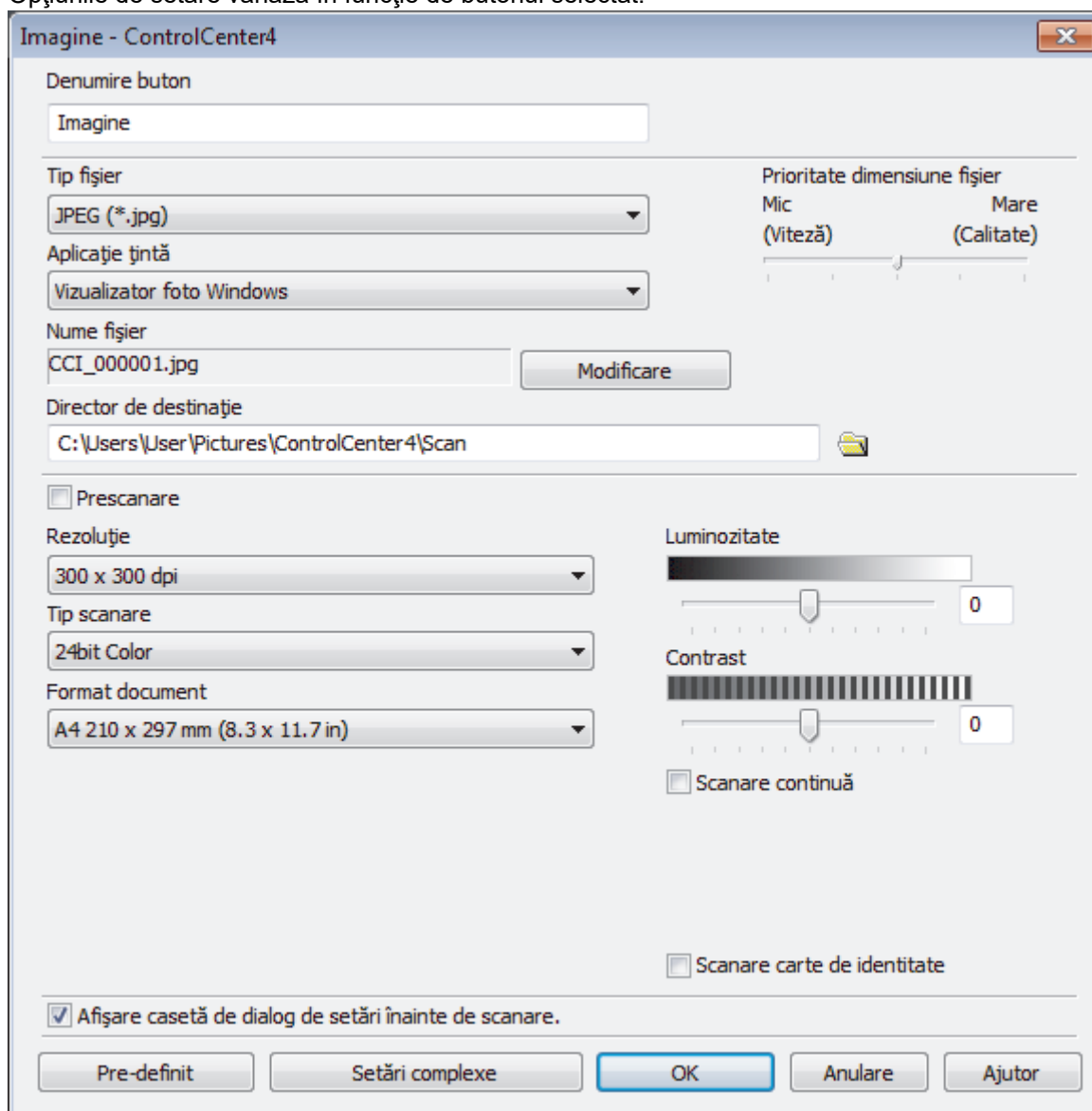



Puteți modifica sau elimina fila, butonul sau setările create. Faceți clic pe butonul **Configurație** și apoi urmați instrucțiunile din meniu.



Informații similare

- [ControlCenter4 \(Windows\)](#)
-

Brother iPrint&Scan pentru Windows și Mac

- [Prezentarea Brother iPrint&Scan](#)
- [Brother iPrint&Scan pentru dispozitive mobile](#)
- [Scanarea utilizând Brother iPrint&Scan \(Mac\)](#)

Prezentarea Brother iPrint&Scan

Utilizați Brother iPrint&Scan pentru Windows și Mac pentru a imprima și scana de pe computer.

Ecranele următoare prezintă un exemplu de Brother iPrint&Scan pentru Windows. În funcție de versiunea aplicației, ecranul real poate fi diferit.

- Pentru Windows

Accesați pagina **Descărcări** în Brother Solutions Center, la adresa support.brother.com, pentru a descărca cea mai recentă aplicație.

- Pentru Mac

Descărcați și instalați Brother iPrint&Scan de pe App Store.

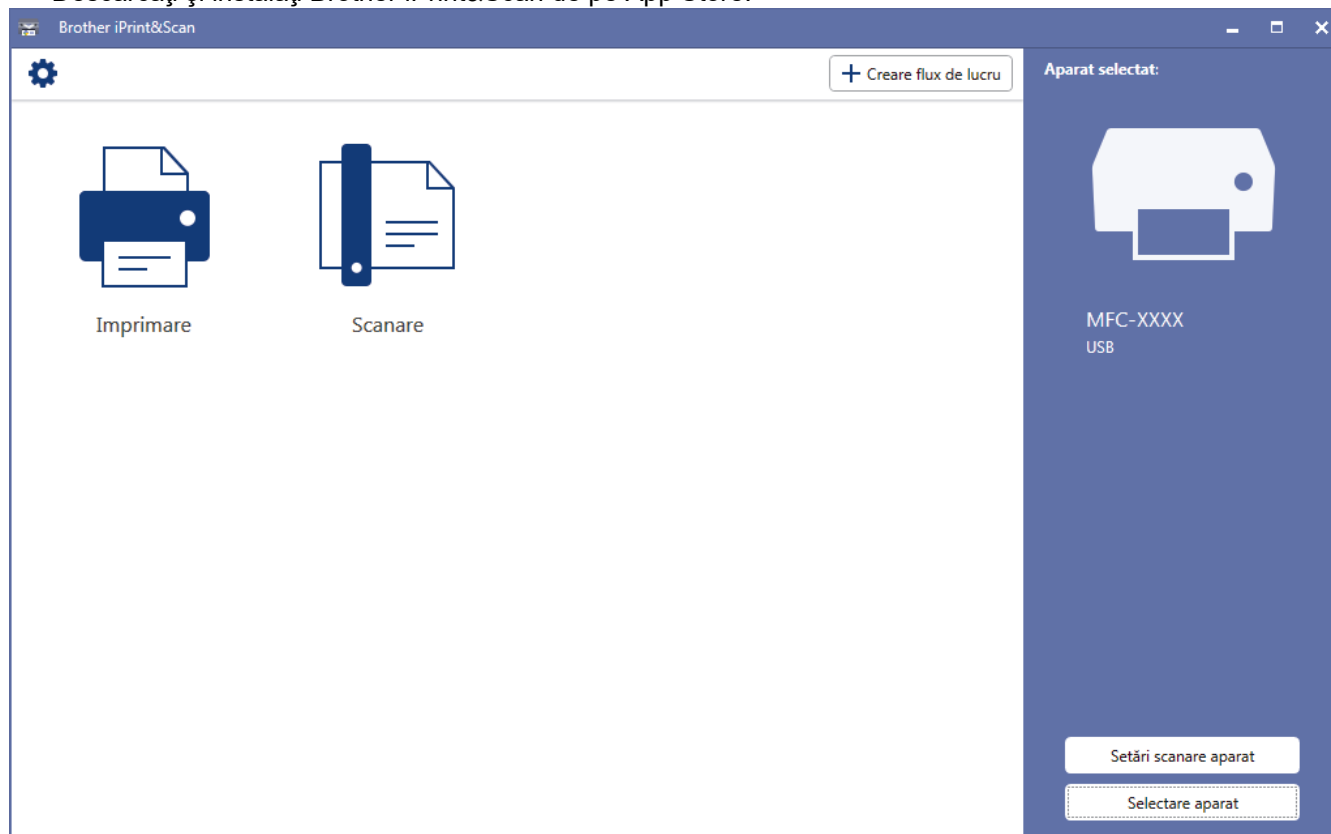

Informații similare

- [Brother iPrint&Scan pentru Windows și Mac](#)

Depanarea

Utilizați această secțiune pentru a rezolva problemele tipice pe care le puteți întâmpina la utilizarea aparatului Brother. Majoritatea problemelor pot fi corectate chiar de dumneavoastră.

IMPORTANT

Pentru asistență tehnică, trebuie să apelați Centrul de asistență clienți Brother sau dealerul Brother local.

Utilizarea de consumabile non-Brother poate afecta calitatea imprimării, performanța hardware și fiabilitatea aparatului.

(MFC-B7710DN/MFC-B7715DW)

Pentru a preveni pierderea din memoria aparatului a datelor de fax primite, transferați datele către un alt aparat fax sau către computerul dumneavoastră înainte de a opri aparatul.



Dacă aveți nevoie de ajutor suplimentar, accesați Brother Solutions Center la support.brother.com.

Mai întâi, verificați următoarele:

- Cablul de alimentare al aparatului este conectat corect și alimentarea aparatului este pornită. >> *Ghid de instalare și configurare rapidă*
- Toate materialele de protecție au fost îndepărtate. >> *Ghid de instalare și configurare rapidă*
- Hârtia este încărcată corect în tava pentru hârtie.
- Cablurile de interfață sunt bine conectate la aparat și computer sau conexiunea wireless este configurată atât pe aparat, cât și pe computer.
- Mesaje de eroare și de întreținere

Dacă nu ați rezolvat problema după terminarea verificărilor, identificați problema și apoi >> *Informații similare*



Informații similare

- Mesaje de eroare și de întreținere
- Blocaje de documente
- Blocaje de hârtie
- Probleme de imprimare
- Îmbunătățirea calității imprimării
- Probleme legate de fax și de telefon
- Probleme de rețea
- Probleme cu AirPrint
- Alte probleme
- Transferarea faxurilor sau a raportului jurnal fax
- Informații despre aparat

Mesaje de eroare și de întreținere

Așa cum se întâmplă cu orice produs de birou sofisticat, în timpul funcționării pot apărea erori și există posibilitatea ca elementele consumabile să trebuiască să fie înlocuite. Dacă se întâmplă acest lucru, aparatul identifică eroarea sau întreținerea de rutină necesară și afișează mesajul adecvat. Cele mai frecvente mesaje de eroare și de întreținere sunt prezentate în tabel.

Puteți corecta majoritatea erorilor și puteți efectua întreținere de rutină chiar dumneavoastră. Dacă aveți nevoie de sfaturi suplimentare: vizitați support.brother.com și faceți clic pe **Întrebări frecvente și depanare**.

Mesaj de eroare	Cauză	Acțiune
2 fețe dezact.	Capacul din spate al aparatului nu este închis complet.	Închideți capacul din spate al aparatului până se blochează în poziția închis.
	Tava pentru imprimarea față-verso nu este instalată complet.	Instalați ferm tava pentru imprimare față-verso în aparat.
Aliment. Manuala	Manual a fost selectată ca sursă de hârtie în driverul imprimantei, însă nu există hârtie în slotul de alimentare manuală.	Așezați hârtia în fanta de alimentare manuală.
Așteptati o perioadă	Temperatura din interiorul aparatului este prea mare. Aparatul va opri acțiunea curentă de imprimare și va intra în modul de răcire. În timpul modului de răcire veți auzi ventilatorul de răcire funcționând în timp ce ecranul LCD afișează Așteptati o perioadă.	Așteptați până când aparatul s-a răcit. Asigurați-vă că orificiile de aerisire ale aparatului nu sunt obstrucționate. După ce aparatul s-a răcit, acesta va relua tipărirea. Dacă ventilatorul nu funcționează, deconectați aparatul de la sursa de alimentare timp de câteva minute, apoi reconectați-l.
Autodiagnostic	Temperatura unității de fuziune nu crește la valoarea specificată în timpul specificat.	<ul style="list-style-type: none"> (MFC-B7710DN/MFC-B7715DW) Pentru a preveni pierderea din memoria aparatului a datelor de fax primite, transferați datele către un alt aparat fax sau către computerul dumneavoastră înainte de a opri aparatul. Apăsăți pe și mențineți apăsat  pentru a opri aparatul, așteptați câteva secunde și apoi porniți-l din nou. Lăsați aparatul pornit și inactiv timp de 15 minute.
	Unitatea de fuziune este prea fierbinte.	
Bloc. față-verso	Hârtia este blocată în tava de hârtie pentru imprimarea față verso.	Trageți tava de hârtie și tava pentru imprimarea față verso complet în afară, deschideți capacul din spate și apoi îndepărtați toate hârtiile blocate. Închideți capacul din spate și reintroduceți ferm în aparat tava de hârtie și tava pentru imprimarea față verso.
Blocaj interior	Hârtia este blocată în interiorul aparatului.	Deschideți capacul frontal și scoateți ansamblul cartușului de toner și unității de cilindru. Extrageți toate hârtiile blocate. Închideți capacul frontal. Dacă mesajul de eroare nu dispăre, apăsați pe Start .
Blocaj spate	Hârtia este blocată în spatele aparatului.	Deschideți capacul unității de fuziune și îndepărtați toate hârtiile blocate.

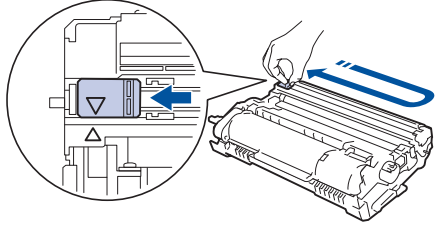
Mesaj de eroare	Cauză	Acțiune
		Închideți capacul unității de fuziune. Dacă mesajul de eroare nu dispare, apăsați pe Start .
Blocare tavă	Hârtia este blocată în tava de hârtie indicată.	Trageți tava de hârtie complet în afară și îndepărtați toate hârtiile blocate. Introduceți ferm tava de hârtie înapoi în aparat.
Capac Deschis	Capacul frontal al aparatului nu este închis complet.	Deschideți și apoi închideți ferm capacul frontal al aparatului.
	Capacul unității de fuziune nu este închis complet sau hârtia s-a blocat în spatele aparatului când l-ați pornit.	Închideți capacul unității de fuziune aflat în interiorul capacului din spate al aparatului.
	Capacul unității ADF nu este închis complet.	Închideți capacul ADF. Dacă mesajul de eroare nu dispare, apăsați pe Stop/Exit (Stop/leșire) .
Cilindru !	Firul corona de pe unitatea de cilindru trebuie curățat.	Curățați firul corona din unitatea de cilindru. 
	Unitatea de cilindru sau ansamblu cartuș de toner - unitate de cilindru nu sunt instalate corect.	Introduceți cartușul de toner în unitatea de cilindru. Apoi reinstalați ansamblul cartușului de toner și unității de cilindru în aparat.
Cilindru pe terminate	Unitatea de cilindru este aproape de terminarea duratei de viață.	Comandați o unitate de cilindru nouă înainte de a primi mesajul înloc. cilindru.
Deconectat	Cealaltă persoană sau aparatul de fax al celeilalte persoane a oprit transmisia.	Încercați să trimiteți sau să primiți încă o dată. Dacă apelurile sunt oprite în mod repetat și utilizați un sistem VoIP (Voice over IP), încercați să schimbați Compatibilitatea la bază (pentru VoIP).
Dim. nepotrivită	Hârtia din tavă nu are formatul corect.	Încărcați formatul de hârtie corect și setați formatul pentru hârtie la tavă.
Document Blocat	Documentul nu a fost introdus sau alimentat corect sau documentul scanat folosind unitatea ADF a fost prea lung.	Îndepărtați hârtia blocată din unitatea ADF. Eliminați eventualele resturi sau bucăți de hârtie de pe traseul pentru hârtie al unității ADF. Apăsați pe Stop/Exit (Stop/leșire) .
Eroare cartuș Puneți cartușul cu toner negru (BK) înapoi în imprimantă. Reintroduceți cartușul de toner.	Cartușul cu toner nu este instalat corespunzător.	Scoateți ansamblul cartușului de toner și unității de cilindru, extrageți cartușul de toner și introduceți-l la loc în unitatea de cilindru. Introduceți la loc ansamblul cartușului de toner și unității de cilindru în aparat. Dacă problema persistă, contactați Centrul de asistență clienți Brother sau dealerul Brother local.

Mesaj de eroare	Cauză	Acțiune
Eroare dim. DX	Dimensiunea de hârtie specificată în driverul imprimantei și în setarea pentru dimensiunea hârtiei din aparat nu este disponibilă pentru imprimarea față verso automată.	Apăsați pe Stop/Exit (Stop/leșire) . Alegeți un format de hârtie acceptat pentru imprimarea față-verso. Formatul de hârtie disponibil pentru imprimarea față-verso automată este A4.
	Hârtia din tava de hârtie nu are dimensiunea corectă și nu este disponibilă pentru imprimarea față-verso automată.	Încărcați formatul corect de hârtie în tavă și setați tava pentru formatul de hârtie respectiv. Formatul de hârtie disponibil pentru imprimarea față-verso automată este A4.
EroareCom.	Calitatea slabă a liniei telefonice a cauzat o problemă de comunicare.	Trimiteți faxul din nou sau conectați aparatul la o altă linie telefonică. Dacă problema persistă, contactați compania de telefonie și solicitați verificarea liniei dumneavoastră telefonice.
Fara ID Apelant	Nu există un istoric al apelurilor primite. Nu ați primit apeluri sau nu v-ați abonat la serviciul identificare apelant al companiei dvs. telefonice.	Dacă doriți să utilizați caracteristica ID apelant, contactați compania dumneavoastră de telefonie.
ImprImposib XX	Aparatul are o problemă mecanică.	<ul style="list-style-type: none"> • (MFC-B7710DN/MFC-B7715DW) Pentru a preveni pierderea din memoria aparatului a datelor de fax primite, transferați datele către un alt aparat fax sau către computerul dumneavoastră înainte de a opri aparatul. • Apăsați pe și mențineți apăsat  pentru a opri aparatul, așteptați câteva minute și apoi porniți-l din nou. • Dacă problema persistă, contactați Centrul de asistență clienți Brother.
Înloc. cilindru	Este timpul să înlocuiți unitatea de cilindru.	Înlocuiți unitatea de cilindru.
Înlocuire toner	Cartușul de toner se apropie de sfârșitul duratei sale de viață. Aparatul oprește toate operațiunile de imprimare. Cât timp există memorie disponibilă, faxurile sunt stocate în memorie.	Înlocuiți cartușul de toner cu unul nou.
Lipsă hârtie	Aparatul a rămas fără hârtie sau hârtia nu este încărcată corect în tava de hârtie.	<ul style="list-style-type: none"> • Realimentați cu hârtie tava de hârtie. Asigurați-vă că ghidajele pentru hârtie sunt setate la dimensiunea corectă. • Dacă există hârtie în tavă, scoateți-o și încărcați-o din nou. Asigurați-vă că ghidajele pentru hârtie sunt setate la dimensiunea corectă. • Nu umpleți excesiv tava de hârtie.

Mesaj de eroare	Cauză	Acțiune
Lipsă toner	Cartușul de toner sau ansamblul unitate de cilindru și cartuș de toner nu sunt instalate corect.	Scoateți ansamblul cartușului de toner și unității de cilindru. Scoateți cartușul de toner din unitatea de cilindru și reinstalați cartușul de toner înapoi în unitatea de cilindru. Introduceți la loc ansamblul cartușului de toner și unității de cilindru în aparat. Dacă problema persistă, înlocuiți cartușul de toner cu unul nou.
Memorie plină	Memoria aparatului este plină.	<p>Dacă o operațiune de trimitere a faxului sau de copiere este în derulare</p> <p>Procedați conform indicațiilor de mai jos:</p> <ul style="list-style-type: none"> • Apăsați pe Start pentru a trimite sau copia paginile scanate. • Apăsați pe Stop/Exit (Stop/leșire) și așteptați până când celelalte operații care se desfășoară s-au terminat, apoi reîncercați. • Imprimați faxurile din memorie. • Ștergeți datele din memorie. Pentru a avea mai multă memorie, puteți dezactiva opțiunea Recepție în memorie. <p>Dacă este în derulare o operațiune de imprimare</p> <p>Procedați conform indicațiilor de mai jos:</p> <ul style="list-style-type: none"> • Reduceți rezoluția. • Ștergeți faxurile din memorie.
Nu rasp./Ocupat	Numărul pe care l-ați format nu răspunde sau este ocupat.	Verificați numărul și încercați încă o dată.
Scanare imposibilă XX	Aparatul are o problemă mecanică.	<ul style="list-style-type: none"> • (MFC-B7710DN/MFC-B7715DW) Pentru a preveni pierderea din memoria aparatului a datelor de fax primite, transferați datele către un alt aparat fax sau către computerul dumneavoastră înainte de a opri aparatul. • Apăsați pe și mențineți apăsat  pentru a opri aparatul, și apoi porniți-l din nou. • Dacă problema persistă, contactați Centrul de asistență clienți Brother.
Toner scăzut	Dacă ecranul LCD afișează acest mesaj, puteți continua să imprimați. Cartușul de toner se apropie de sfârșitul duratei sale de viață.	Comandați un cartuș de toner nou acum, astfel încât să aveți la îndemână un cartuș de toner de schimb când ecranul LCD afișează înlocuire toner.



Informații similare

- [Depanarea](#)

Subiecte conexe:

- Înlocuirea consumabilelor
 - Înlocuirea unității de cilindru
 - Curățarea firului corona
 - Imprimarea unui fax stocat în memoria aparatului
-

Blocaje de documente

Modele înrudite: MFC-B7710DN/MFC-B7715DW

- Documentul este blocat în partea superioară a unității ADF
- Documentul este blocat sub capacul pentru documente
- Îndepărtați bucățile mici de hârtie blocate în unitatea ADF

Documentul este blocat în partea superioară a unității ADF

Modele înrudite: MFC-B7710DN/MFC-B7715DW

1. Scoateți orice hârtie din ADF care nu este blocată.
2. Deschideți capacul ADF.
3. Scoateți documentul blocat, din partea stângă. Dacă documentul este sfâșiat sau rupt, asigurați-vă că scoateți toate resturile sau bucățile pentru a preveni viitoare blocaje.

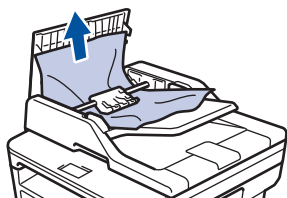

4. Închideți capacul ADF.
5. Apăsați pe **Stop/Exit (Stop/leșire)**.

✓ Informații similare

- [Blocaje de documente](#)

Documentul este blocat sub capacul pentru documente

Modele înrudite: MFC-B7710DN/MFC-B7715DW

1. Scoateți orice hârtie din ADF care nu este blocată.
2. Ridicați capacul documentelor.
3. Scoateți documentul blocat, din partea dreaptă. Dacă documentul este sfâșiat sau rupt, asigurați-vă că scoateți toate resturile sau bucățile pentru a preveni viitoare blocaje.

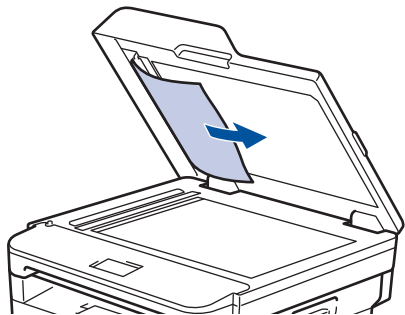

4. Închideți capacul documentelor.
5. Apăsați pe **Stop/Exit (Stop/leșire)**.



Informații similare

- [Blocaje de documente](#)

Îndepărtați bucățile mici de hârtie blocate în unitatea ADF

Modele înrudite: MFC-B7710DN/MFC-B7715DW

1. Ridicați capacul documentelor.
2. Introduceți o bucată de hârtie rigidă, cum ar fi hârtia cartonată, în ADF pentru a elimina orice resturi de hârtie.

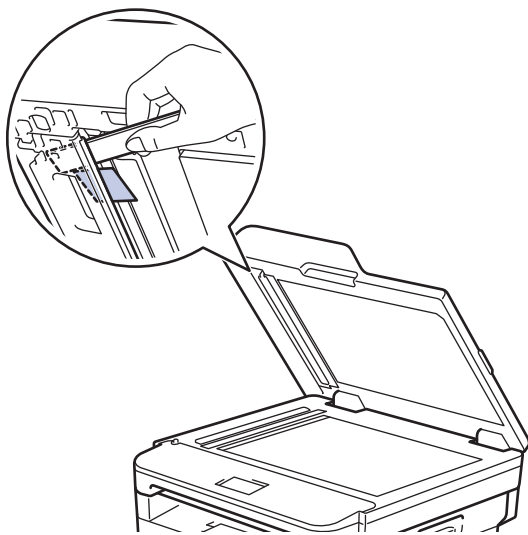

3. Închideți capacul documentelor.
4. Apăsați pe **Stop/Exit (Stop/leșire)**.



Informații similare

- [Blocaje de documente](#)

Blocaje de hârtie

Scoateți întotdeauna hârtia rămasă în tava pentru hârtie și îndreptați teancul când adăugați hârtie nouă. Acest lucru ajută la prevenirea alimentării simultane a mai multor coli de hârtie în aparat și previne blocajele de hârtie.

- Hârtia este blocată în tava de hârtie
- Hârtia este blocată în tava de ieșire a hârtiei
- Hârtia este blocată în spatele aparatului
- Hârtia este blocată în interiorul aparatului
- Hârtia este blocată în tava pentru imprimarea față-verso

Hârtia este blocată în tava de hârtie

Dacă panoul de control al aparatului sau Status Monitor indică faptul că există un blocaj în tava pentru hârtie, efectuați pașii următori:

1. Scoateți complet tava pentru hârtie din aparat.

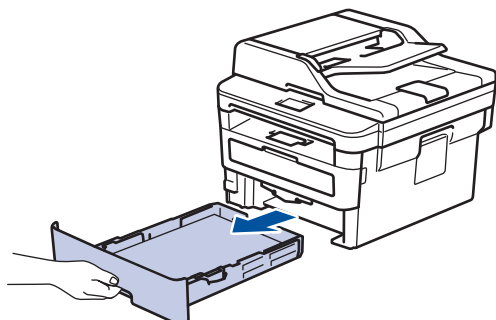

2. Extrageți încet hârtia blocată.

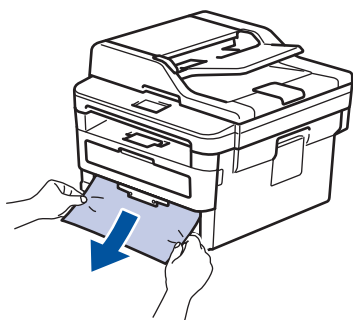

Tragerea hârtiei blocate în jos cu ambele mâini vă permite să scoateți hârtia mai ușor.

3. Răsfațați stiva de hârtie pentru a evita eventuale blocaje și reglați ghidajele pentru hârtie în funcție de formatul hârtiei.

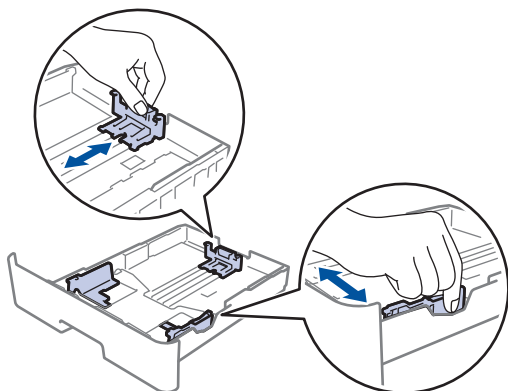

4. Asigurați-vă că hârtia se află sub marcajul maxim pentru hârtie (▼▼▼).

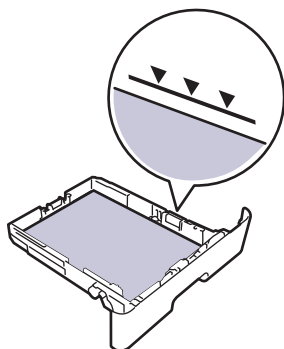

5. Împingeți cu fermitate tava pentru hârtie înapoi în aparat.



Informații similare

- Blocaje de hârtie

Hârtia este blocată în tava de ieșire a hârtiei

Dacă hârtia este blocată în tava de ieșire a hârtiei, efectuați pașii următori:

1. Deschideți scannerul folosind ambele mâini.

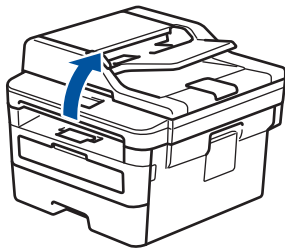

2. Îndepărtați hârtia.

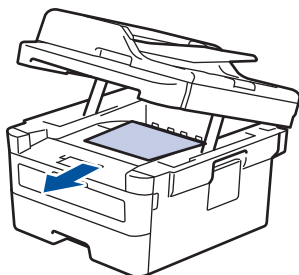

3. Împingeți scannerul în jos cu ambele mâini pentru a-l închide.

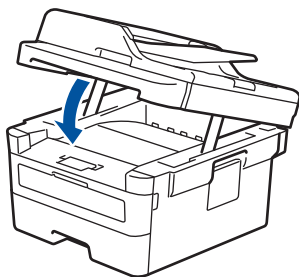

Informații similare

- [Blocaje de hârtie](#)

Hârtia este blocată în spatele aparatului

Dacă panoul de control al aparatului sau Status Monitor indică faptul că există un blocaj în partea din spate a aparatului, efectuați pașii următori:

1. Lăsați aparatul pornit timp de 10 minute pentru ca ventilatorul intern să răcească piesele extrem de fierbinți din interiorul aparatului.
2. Deschideți capacul din spate.

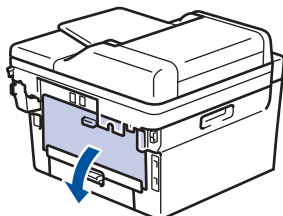

3. Trageți tabulatoarele albastre din partea dreaptă și din cea stângă spre dvs. pentru a elibera capacul unității de fuziune.

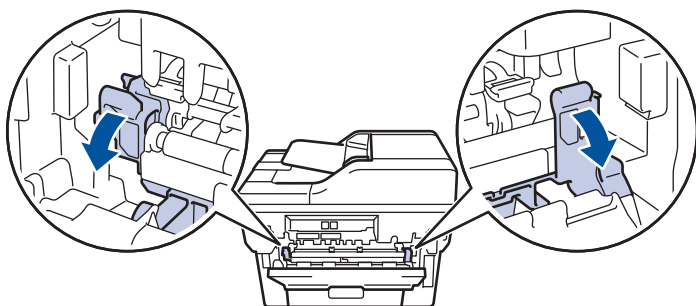

⚠ AVERTIZARE

SUPRAFAȚĂ FIERBINTE

Componentele interne ale aparatului vor fi foarte fierbinți. Așteptați ca aparatul să se răcească înainte de a le atinge.

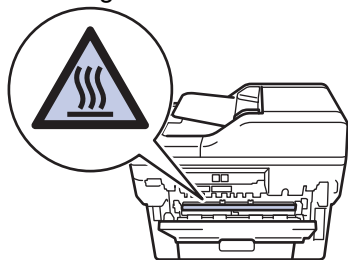

✎ Dacă manetele verzi pentru plicuri din interiorul capacului din spate sunt trase în jos, în poziția pentru plic, ridicați-le în poziția originală înainte să trageți clemele verzi în jos.

4. Cu ambele mâini, trageți ușor hârtia blocată afară din unitatea de fuziune.

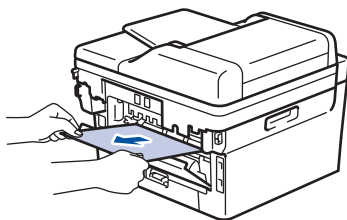

5. Închideți capacul unității de fuziune.

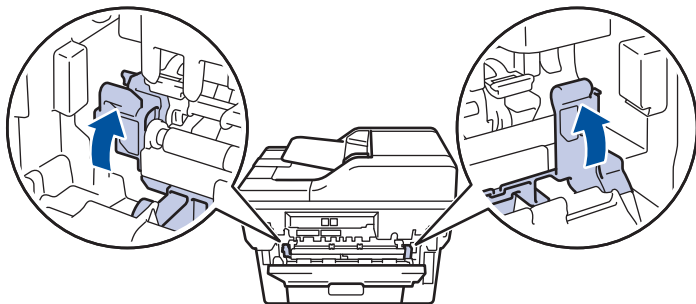

Dacă imprimați pe plicuri, trageți în jos manetele verzi pentru plicuri, readucându-le în poziția pentru plic, înainte să închideți capacul din spate.

6. Închideți capacul din spate până se fixează în poziția închis.



Informații similare

- [Blocaje de hârtie](#)

Hârtia este blocată în interiorul aparatului

Dacă panoul de control al aparatului sau Status Monitor indică faptul că există un blocaj în interiorul aparatului, efectuați pașii următori:

1. Lăsați aparatul pornit timp de 10 minute pentru ca ventilatorul intern să răcească piesele extrem de fierbinți din interiorul aparatului.
2. Deschideți capacul frontal.

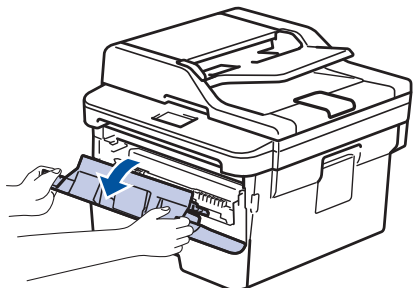

3. Scoateți ansamblul unitate cilindru și cartuș de toner.

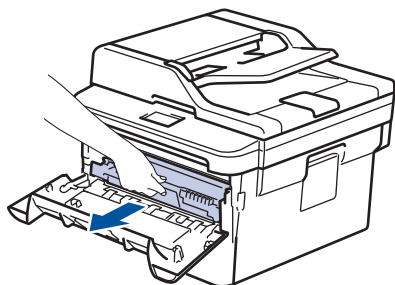

⚠ AVERTIZARE

SUPRAFAȚĂ FIERBINTE

Componentele interne ale aparatului vor fi foarte fierbinți. Așteptați ca aparatul să se răcească înainte de a le atinge.

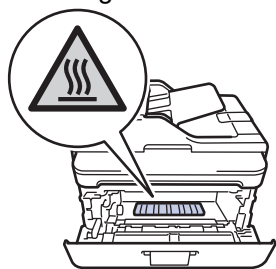

4. Scoateți încet hârtia blocată.

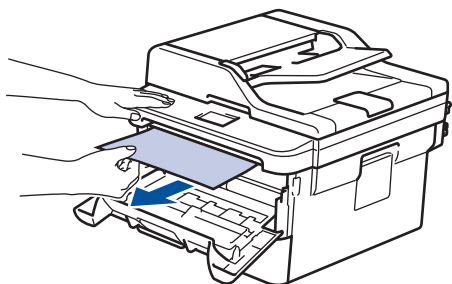

5. Instalați ansamblul unitate de cilindru și cartuș de toner în aparat.

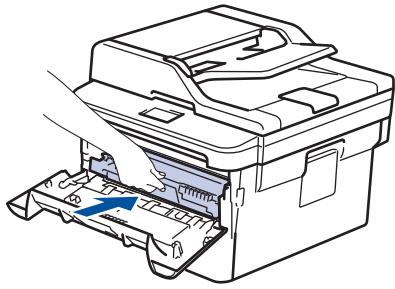

6. Închideți capacul frontal.



Informații similare

- Blocaje de hârtie
-

Hârtia este blocată în tava pentru imprimarea față-verso

Dacă panoul de control al aparatului sau Status Monitor indică faptul că există un blocaj în tava pentru hârtie pentru imprimarea față-verso, efectuați pașii următori:

1. Lăsați aparatul pornit timp de 10 minute pentru ca ventilatorul intern să răcească piesele extrem de fierbinți din interiorul aparatului.
2. Scoateți complet tava pentru hârtie din aparat.

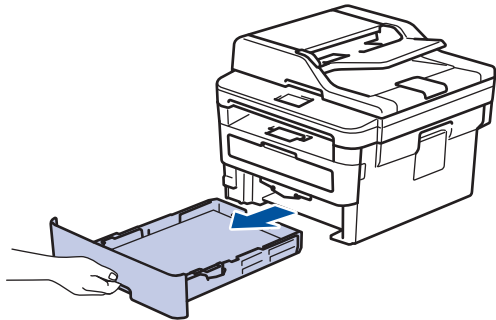

3. Prin partea din spate a aparatului, extrageți complet tava pentru imprimarea față-verso din aparat.

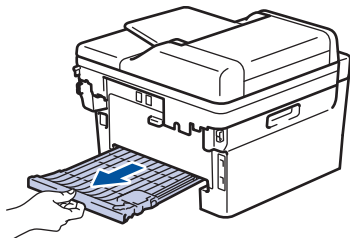

4. Scoateți hârtia blocată din aparat sau din tava pentru imprimarea față-verso.

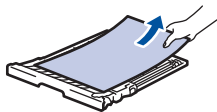
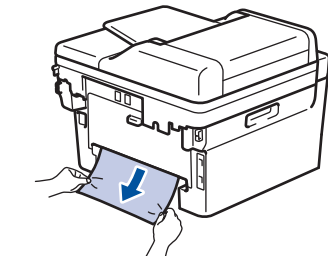

5. Îndepărtați hârtia care se poate să se fi blocat sub aparat din cauza electricității statice.

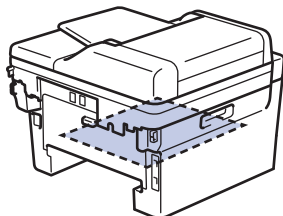

6. Dacă nu s-a prins hârtie în interiorul tăvii pentru imprimarea față-verso, deschideți capacul din spate.

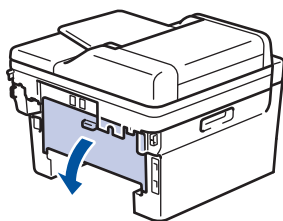

⚠ AVERTIZARE

SUPRAFAȚĂ FIERBINTE

Componentele interne ale aparatului vor fi foarte fierbinți. Așteptați ca aparatul să se răcească înainte de a le atinge.

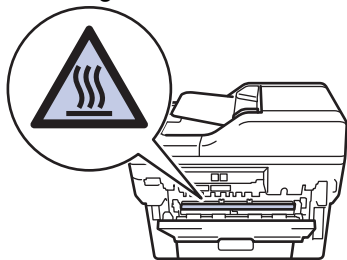

7. Cu ambele mâini, scoateți cu atenție hârtia blocată prin spatele aparatului.

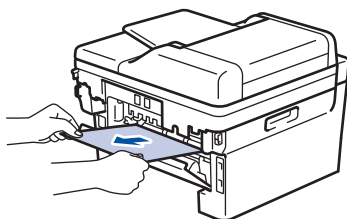







8. Închideți capacul din spate până se fixează în poziția închis.
9. Reintroduceți ferm tava pentru imprimare față-verso, în partea din spate a aparatului.
10. Împingeți cu fermitate tava pentru hârtie înapoi în aparat, în partea frontală.

✓ Informații similare

- [Blocaje de hârtie](#)

Probleme de imprimare

Dificultăți	Sugestii
Nu se imprimă.	<p>Verificați ca aparatul să nu fie în modul Opre.</p> <p>Dacă aparatul este în modul Opre, apăsați  de pe panoul de control, apoi retrimiteți acțiunea de imprimare.</p> <p>Verificați dacă ați selectat și instalat driverul corect.</p> <p>Verificați dacă Status Monitor sau panoul de control al aparatului indică o stare de eroare.</p> <p>Verificați ca aparatul să fie online:</p> <ul style="list-style-type: none"> Windows 7 și Windows Server 2008 R2 <p>Faceți clic pe  (Start) > Dispozitive și imprimante . Faceți clic dreapta pe Brother XXX-XXXX și pe Vizualizare imprimare. Faceți clic pe Imprimantă în bara de meniu. Asigurați-vă că opțiunea Utilizare imprimantă offline nu este selectată.</p> Windows Server 2008 <p>Faceți clic pe  (Pornire) > Panou de control > Hardware și sunete > Imprimante. Faceți clic dreapta pe Brother XXX-XXXX. Asigurați-vă că opțiunea Utilizare imprimantă în mod neconectat nu este listată. Dacă este listată, faceți clic pe această opțiune pentru a seta driverul online.</p> Windows 8 și Windows Server 2012 <p>Deplasați mouse-ul în colțul din dreapta jos al spațiului de lucru. Când se afișează bara de meniuri, faceți clic pe Setări > Panou de control. În grupul Hardware și sunete, faceți clic pe Vizualizați dispozitive și imprimante. Faceți clic dreapta pe Brother XXX-XXXX. Faceți clic pe Vizualizare imprimare. Dacă pe ecran sunt afișate opțiunile driverului de imprimantă, selectați driverul de imprimantă. Faceți clic pe Imprimantă în bara de meniu și asigurați-vă că opțiunea Utilizare imprimantă offline nu este selectată.</p> Windows 10, Windows Server 2016 și Windows Server 2019 <p>Faceți clic pe  > Sistem Windows > Panou de control. În grupul Hardware și sunete, faceți clic pe Vizualizați dispozitive și imprimante. Faceți clic dreapta pe Brother XXX-XXXX. Faceți clic pe Vizualizare imprimare. Dacă pe ecran sunt afișate opțiunile driverului de imprimantă, selectați driverul de imprimantă. Faceți clic pe Imprimantă în bara de meniu și asigurați-vă că opțiunea Utilizare imprimantă offline nu este selectată.</p> Windows Server 2012 R2 <p>Faceți clic pe Panou de control de pe ecranul Start. În grupul Hardware, faceți clic pe Vizualizați dispozitive și imprimante. Faceți clic dreapta pe Brother XXX-XXXX. Faceți clic pe Vizualizare imprimare. Dacă pe ecran sunt afișate opțiunile driverului de imprimantă, selectați driverul de imprimantă. Faceți clic pe Imprimantă din bara de</p>

Dificultăți	Sugestii
	<p>meniu și asigurați-vă că opțiunea Utilizare imprimantă offline nu este selectată.</p> <ul style="list-style-type: none"> Mac <p>Faceți clic pe meniul System Preferences (Preferințe sistem) și apoi selectați opțiunea Printers & Scanners (Imprimante și scanere). Când aparatul este offline, ștergeți-l utilizând butonul  și apoi adăugați-l utilizând butonul .</p>
Aparatul nu mai imprimă sau imprimarea s-a întrerupt.	<p>Anulați acțiunea de imprimare și ștergeți-o din memoria aparatului. Este posibil ca materialul imprimat să fie incomplet. Trimiteți din nou datele pentru imprimare.</p> <p>►► <i>Informații similare:</i> Anularea unei acțiuni de imprimare</p>
Anteturile și subsolurile apar când documentul este vizualizat pe ecran, dar nu apar când acesta este imprimat.	<p>În partea de sus și de jos a fiecărei pagini este o zonă pe care nu se poate imprima. Corectați marginea de sus și de jos a documentului dumneavoastră pentru a permite acest lucru.</p>
Aparatul imprimă fără să i se comande sau imprimă pagini fără sens.	<p>Anulați acțiunea de imprimare și ștergeți-o din memoria aparatului. Este posibil ca materialul imprimat să fie incomplet. Trimiteți din nou datele pentru imprimare.</p> <p>►► <i>Informații similare:</i> Anularea unei acțiuni de imprimare</p> <p>Verificați setările aplicației pentru a vă asigura că sunt configurate pentru a funcționa cu aparatul.</p> <p>Confirmați că driverul de imprimantă Brother este selectat în fereastra Imprimare a aplicației dvs.</p>
Aparatul imprimă primele pagini corect, dar apoi în alte pagini lipsesc porțiuni de text.	<p>Verificați setările aplicației pentru a vă asigura că sunt configurate pentru a funcționa cu aparatul.</p> <p>Aparatul dumneavoastră nu primește toate datele trimise de computer. Asigurați-vă că ați conectat cablul de interfață corect.</p>
Aparatul nu imprimă pe ambele fețe ale hârtiei deși setarea driverului de imprimantă este față verso și aparatul acceptă imprimarea automată față verso.	<p>Verificați setarea referitoare la formatul de hârtie din driverul de imprimantă. Trebuie selectată hârtia A4 de la 60 la 105 g/m².</p>
Viteza de imprimare este prea mică.	<p>Încercați schimbarea setării din driverul imprimantei. Rezoluția cea mai bună necesită un timp mai îndelungat de procesare, trimitere și tipărire a datelor.</p> <p>Dacă ați activat modul silențios, dezactivați-l în driverul imprimantei sau în setarea de meniu a aparatului.</p>
Aparatul nu alimentează hârtie.	<p>Dacă în tavă mai este hârtie, verificați dacă aceasta este dreaptă. Dacă hârtia este ondulată, îndreptați-o. Uneori este indicat să scoateți hârtia, să întoarceți invers stiva și să o puneți înapoi în tava de hârtie.</p> <p>Micșorați cantitatea de hârtie din tava de hârtie și apoi încercați încă o dată.</p> <p>(Pentru modele cu slot de alimentare manuală) Asigurați-vă că Manual nu este selectată pentru Sursă Hârtie în driverul de imprimantă.</p> <p>Curățați rolele de preluare a hârtiei.</p>
Alimentarea cu hârtie a aparatului nu se face folosind fanta de alimentare manuală. (Pentru modele cu slot de alimentare manuală)	<p>Folosiți ambele mâini pentru a împinge o coală de hârtie cu fermitate în fanta de alimentare manuală până când marginea superioară a hârtiei atinge rolele de alimentare hârtie. Continuați să apăsați hârtia pe role până când aparatul apucă hârtia și o trage mai departe.</p>

Dificultăți	Sugestii
	<p>Puneți o singură coală de hârtie în fanta de alimentare manuală.</p> <p>Asigurați-vă că opțiunea Manual este selectată ca Sursă Hârtie în driverul de imprimantă.</p>
Aparatul nu alimentează plicuri.	(Pentru modele cu slot de alimentare manuală) Încărcați plicurile pe rând în fanta de alimentare manuală. Aplicația trebuie configurată pentru a imprima dimensiunea de plic pe care o utilizați. Acest lucru se realizează, în general, din meniul Configurare pagină sau Configurare document al aplicației.



Informații similare

- [Depanarea](#)

Subiecte conexe:

- [Monitorizați starea aparatului de la computer \(Windows\)](#)
- [Monitorizați starea aparatului de la computer \(Mac\)](#)
- [Anularea unei acțiuni de imprimare](#)
- [Curățarea rolelor de preluare a hârtiei](#)



Îmbunătățirea calității imprimării



Dacă aveți o problemă cu calitatea imprimării, imprimați mai întâi o pagină de test. Dacă aceasta este corect imprimată, problema nu este probabil de la aparat. Verificați conexiunile cablului de interfață și încercați să tipăriți un alt document. Dacă materialul imprimat sau pagina de test imprimată de aparat prezintă o problemă de calitate, verificați exemplele de calitate slabă a imprimării din tabel și respectați recomandările din tabel.



IMPORTANT

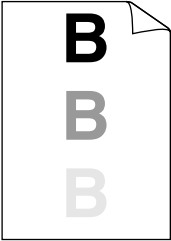

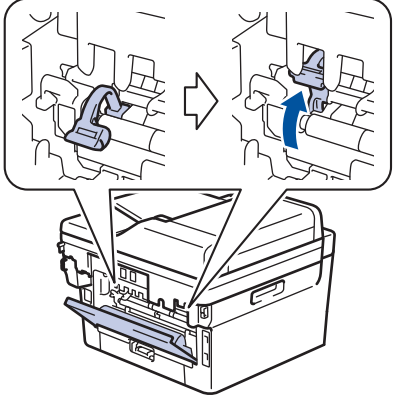
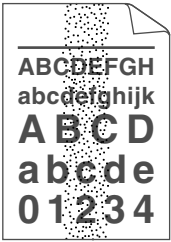
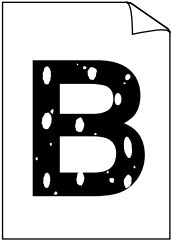
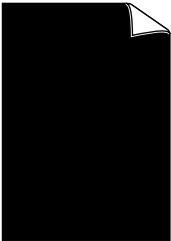
Utilizarea de consumabile neoriginale poate afecta calitatea imprimării, performanța hardware și fiabilitatea aparatului.

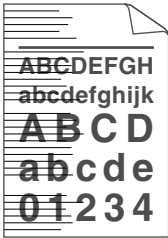
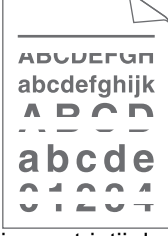
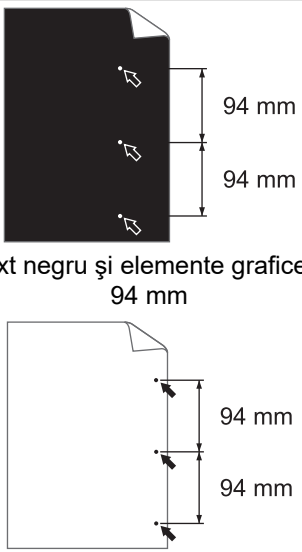
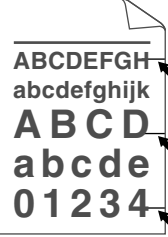

1. Pentru a obține cea mai bună calitate la imprimare, vă sfătuim să utilizați suportul de imprimare recomandat. Asigurați-vă că utilizați hârtie care respectă specificațiile noastre.
2. Verificați dacă unitatea de cilindru și cartușul de toner sunt instalate corespunzător.

Exemple de calitate slabă a imprimării	Recomandări
 <p>Șters</p>	<ul style="list-style-type: none"> • Dacă aparatul indică o stare de înlocuire a tonerului, introduceți un nou cartuș de toner. • Verificați mediul aparatului. Condițiile precum umiditatea, temperaturile ridicate și așa mai departe pot cauza acest defect de imprimare. • Dacă întreaga pagină este prea deschisă la culoare, este posibil să fie activată funcția de economisire a tonerului. Dezactivați modul de economisire a tonerului de la setările din meniul aparatului sau din driverul de imprimantă. • Curățați unitatea de cilindru. • Curățați firul corona din unitatea de cilindru. • Înlocuiți cartușul de toner cu un cartuș nou. • Înlocuiți unitatea cilindru cu o unitate nouă.
 <p>Fundal gri</p>	<ul style="list-style-type: none"> • Verificați mediul aparatului. Condițiile ca de pildă temperatura ridicată sau umiditatea sporită pot majora cantitatea de umbră a paginii. • Curățați unitatea de cilindru. • Înlocuiți unitatea cilindru cu o unitate nouă.
 <p>Imagini fantomă</p>	<ul style="list-style-type: none"> • Verificați mediul aparatului. Condiții precum umiditatea scăzută și temperatura scăzută pot genera această problemă a calității de imprimare. • Selectați tipul adecvat de suport de imprimare din driverul de imprimantă. • Asigurați-vă că cele două manete verzi din interiorul capacului din spate se află în poziția în sus. Ridicați cele două manete verzi până la capăt.

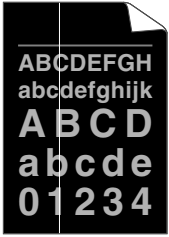
Exemple de calitate slabă a imprimării	Recomandări
	 <ul style="list-style-type: none"> • Curățați unitatea de cilindru. • Înlocuiți unitatea cilindru cu o unitate nouă. • Înlocuiți cartușul de toner cu un cartuș nou. • Este posibil ca unitatea de fuziune să fie contaminată. Contactați Centrul de asistență clienți Brother.
 <p>Pete de toner</p>	<ul style="list-style-type: none"> • Asigurați-vă că setarea tipului de suport de imprimare din driver corespunde cu tipul de hârtie utilizat. • Curățați unitatea de cilindru. • Este posibil să se deterioreze cartușul de toner. Înlocuiți cartușul de toner cu un cartuș nou. • Este posibil ca unitatea cilindrului să fie deteriorată. Înlocuiți unitatea cilindru cu o unitate nouă. • Este posibil ca unitatea de fuziune să fie contaminată. Contactați Centrul de asistență clienți Brother.
 <p>Imprimare cu goluri</p>	<ul style="list-style-type: none"> • Selectați modul Hârtie Groasă din driverul de imprimantă sau folosiți hârtie mai subțire decât cea folosită actual. • Selectați tipul adecvat de suport de imprimare din setarea de meniu. • Verificați mediul aparatului. Condiții precum umiditatea ridicată pot genera zone lipsă la imprimare. • Este posibil ca unitatea cilindrului să fie deteriorată. Înlocuiți unitatea cilindru cu o unitate nouă.
 <p>Totul negru</p>	<ul style="list-style-type: none"> • Curățați firul corona din interiorul unității de cilindru. • Este posibil ca unitatea cilindrului să fie deteriorată. Înlocuiți unitatea cilindru cu o unitate nouă.
 <p>Linii albe de-a curmezișul paginii</p>	<ul style="list-style-type: none"> • Selectați tipul adecvat de suport de imprimare din driverul de imprimantă. • Selectați tipul adecvat de suport de imprimare din setarea de meniu. • Problema poate dispărea de la sine. Imprimați mai multe pagini albe pentru a elimina această problemă, în special dacă aparatul nu a fost utilizat timp îndelungat. • Curățați unitatea de cilindru. • Este posibil ca unitatea cilindrului să fie deteriorată.

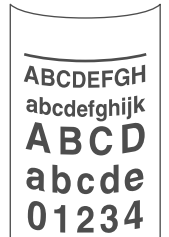
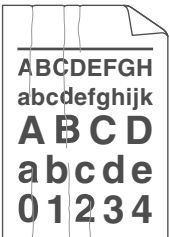
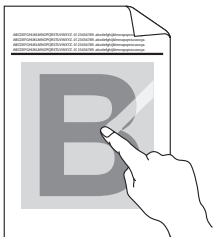
Exemple de calitate slabă a imprimării	Recomandări
 <p data-bbox="343 448 606 481">Linii de-a lungul paginii</p>	<p data-bbox="853 168 1340 201">Înlocuiți unitatea cilindru cu o unitate nouă.</p> <ul data-bbox="821 212 1436 324" style="list-style-type: none"> • Curățați unitatea de cilindru. • Este posibil ca unitatea cilindrului să fie deteriorată. <p data-bbox="853 291 1340 324">Înlocuiți unitatea cilindru cu o unitate nouă.</p>
 <p data-bbox="215 728 734 761">Linii albe, benzi sau striații de-a lungul paginii</p>	<ul data-bbox="821 504 1468 728" style="list-style-type: none"> • Verificați mediul aparatului. Condițiile precum temperatura sau umiditatea ridicată pot produce acest tip de probleme de calitate. • Curățați unitatea de cilindru. • Dacă problema nu este rezolvată după imprimarea câtorva pagini, înlocuiți unitatea de cilindru cu una nouă.
 <p data-bbox="151 1019 798 1086">Pete albe pe text negru și elemente grafice la intervale de 94 mm</p> <p data-bbox="287 1321 662 1355">Pete negre la intervale de 94 mm</p>	<ul data-bbox="821 784 1444 1086" style="list-style-type: none"> • Executați 10 – 15 copii ale unei foi albe de hârtie. Dacă problema nu se rezolvă după imprimarea câtorva pagini albe, este posibil ca pe unitatea de cilindru să existe materiale străine, de exemplu lipici de la o etichetă. Curățați unitatea de cilindru. ➤➤ <i>Informații similare: Curățați unitatea de cilindru utilizând imprimarea cu puncte pentru cilindru</i> • Este posibil ca unitatea cilindrului să fie deteriorată. <p data-bbox="853 1041 1340 1075">Înlocuiți unitatea cilindru cu o unitate nouă.</p>
 <p data-bbox="295 1601 654 1635">Urme negre de toner pe pagină</p>	<ul data-bbox="821 1377 1468 1825" style="list-style-type: none"> • Dacă folosiți coli de etichete pentru imprimante laser, adezivul de pe acestea se poate lipi uneori pe suprafața cilindrului. Curățați unitatea de cilindru. ➤➤ <i>Informații similare: Curățați unitatea de cilindru utilizând imprimarea cu puncte pentru cilindru</i> • Dacă ați folosit hârtie cu clipsuri sau agrafe, unitatea de cilindru se poate deteriora. • Dacă unitatea de cilindru despachetată este expusă la lumina solară directă (sau la lumină artificială pentru perioade lungi de timp), unitatea se poate deteriora. • Curățați unitatea de cilindru. • Este posibil ca unitatea cilindrului să fie deteriorată. <p data-bbox="853 1780 1340 1814">Înlocuiți unitatea cilindru cu o unitate nouă.</p>
 <p data-bbox="271 2072 678 2105">Linii negre în partea de jos a paginii</p>	<ul data-bbox="821 1848 1468 2094" style="list-style-type: none"> • Curățați firul corona din interiorul unității de cilindru glisând siguranța verde. Asigurați-vă că tabulatorul verde de pe unitatea de cilindru se află în poziția inițială. • Este posibil ca unitatea cilindrului să fie deteriorată. <p data-bbox="853 2004 1340 2038">Înlocuiți unitatea cilindru cu o unitate nouă.</p> <ul data-bbox="821 2049 1468 2094" style="list-style-type: none"> • Este posibil ca unitatea de fuziune să fie contaminată.

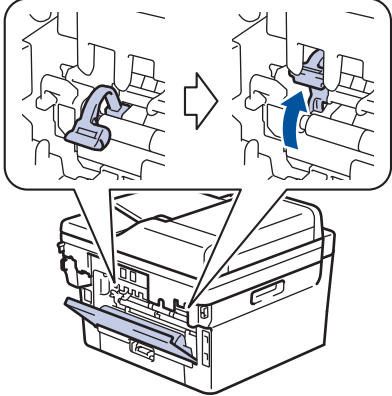
Exemple de calitate slabă a imprimării	Recomandări
<p>Paginile imprimate au pete de toner în partea de jos a paginii</p>	<p>Contactați Centrul de asistență clienți Brother.</p>
 <p>Linii albe în josul paginii</p>	<ul style="list-style-type: none"> Asigurați-vă că nu există corpuri străine, precum bucăți de hârtie, note adezive sau praf în interiorul aparatului și în jurul cartușului de toner și al unității de cilindru. Este posibil ca unitatea cilindrului să fie deteriorată. Înlocuiți unitatea cilindrului cu o unitate nouă.
 <p>Imagine deplasată</p>	<ul style="list-style-type: none"> Setați corect documentul în ADF sau pe sticla scannerului dacă deformarea apare doar atunci când realizați copii. Asigurați-vă că hârtia sau suportul de imprimare este încărcat corect în tava de hârtie și că ghidajele nu sunt prea strânse sau prea libere pe stiva de hârtie. Setați ghidajele de hârtie corect. Tava de hârtie poate fi prea încărcată. Verificați tipul de hârtie și calitatea. Căutați obiecte desprinse, cum ar fi hârtie ruptă în interiorul aparatului. Dacă problema survine numai în timpul imprimării automate față verso, verificați dacă hârtia este ruptă în tava pentru imprimarea față verso. Verificați dacă tava pentru imprimare față verso este introdusă complet și capacul spate este închis complet.
 <p>Imprimare ondulată sau vălurită</p>	<ul style="list-style-type: none"> Verificați tipul de hârtie și calitatea. Temperatura ridicată și umiditatea sporită poate face hârtia să se îndoie. Dacă nu utilizați des aparatul, este posibil ca hârtia să fi stat prea mult în tavă. Încercați să întoarceți stiva de hârtie din tavă. De asemenea, răsfirați stiva de hârtie și rotiți colile la 180° în tava pentru hârtie. Deschideți capacul din spate (tava de ieșire a hârtiei cu fața în sus) pentru a-i permite hârtiei imprimate să iasă în tava de ieșire cu fața în sus. Selectați modul Reducerea curbării hârtiei din driverul de imprimantă atunci când nu utilizați suportul de imprimare recomandat de noi.
 <p>Cute sau încrețituri</p>	<ul style="list-style-type: none"> Asigurați-vă că hârtia este încărcată corect. Verificați tipul de hârtie și calitatea. Întoarceți stiva de hârtie în tavă sau rotiți hârtia cu 180° în tava de intrare.
 <p>Fixare slabă</p>	<ul style="list-style-type: none"> Asigurați-vă că cele două manete verzi din interiorul capacului din spate se află în poziția în sus. Ridicați cele două manete verzi până la capăt.

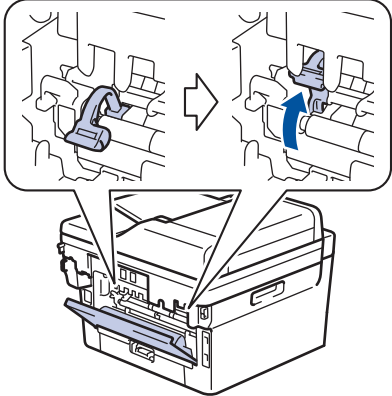
Exemple de calitate slabă a imprimării	Recomandări
	 <ul style="list-style-type: none"> • Asigurați-vă că setarea tipului de suport de imprimare din driverul imprimantei corespunde cu tipul de hârtie utilizat. • Alegeți modul Îmbunătățirea fixării tonerului din driverul de imprimantă. Dacă această alegere nu oferă o îmbunătățire suficientă, modificați setarea driverului de imprimantă în Support Imprimare într-o setare pentru hârtie groasă. Dacă imprimați un plic, selectați Plic. Groase la setarea tipului de suport.
 <p>Plicul prezintă încrețituri</p>	<ul style="list-style-type: none"> • Asigurați-vă că cele două manete verzi din interiorul capacului din spate sunt trase în jos în poziția pentru plicuri atunci când imprimați plicuri. După ce ați terminat de imprimat, resetați manetele la loc în pozițiile lor inițiale. Ridicați cele două manete până la capăt.  <ul style="list-style-type: none"> • Asigurați-vă că plicurile sunt imprimate cu capacul din spate (tava de ieșire cu fața în sus) deschis. • (Pentru modele cu slot de alimentare manuală) Asigurați-vă că plicurile sunt alimentate numai din fanta de alimentare manuală.

✓ Informații similare

- [Depanarea](#)

Subiecte conexe:

- [Test de imprimare](#)
- [Curățați unitatea de cilindru utilizând imprimarea cu puncte pentru cilindru](#)
- [Reducerea consumului de toner](#)
- [Înlocuirea cartușului de toner](#)
- [Înlocuirea unității de cilindru](#)

Probleme legate de fax și de telefon

Modele înrudite: MFC-B7710DN/MFC-B7715DW

Linia telefonică sau conexiunile telefonice

Dificultăți	Sugestii
Formarea numărului de telefon nu este posibilă (fără ton de apel).	Verificați toate conexiunile cablurilor de linie telefonică. Verificați dacă ați introdus cablul de conectare la linia telefonică în priza de telefon de perete și în priza LINE de pe aparat. Dacă vă abonați la servicii DSL sau servicii VoIP, contactați furnizorul de servicii pentru instrucțiuni de conectare.
	(Disponibil numai pentru anumite țări.) Modificați setarea Ton/Puls.
	Dacă la aparat este conectat un telefon extern, transmiteți faxul manual ridicând receptorul telefonului extern și formând numărul la telefonul extern. Așteptați până când auziți tonurile de recepționare a faxurilor înainte de a trimite faxul.
	Dacă nu există ton de apel, conectați un telefon și o linie telefonică funcționale la priză. Apoi ridicați receptorul telefonului extern și așteptați tonul de apel. Dacă tot nu există ton de apel, solicitați companiei de telefonie să verifice linia și/sau priza.
Aparatul nu sună când este apelat.	Asigurați-vă că aparatul este în modul corect de recepție pentru setarea dumneavoastră. Verificați dacă aveți ton de apel. Dacă este posibil, apelați aparatul pentru a auzi dacă acesta răspunde. Dacă în continuare nu primiți niciun răspuns, verificați dacă ați introdus cablul de conectare la linie telefonică în priza de telefon de perete și în priza LINE de pe aparat. Dacă aparatul nu sună când este apelat, rugați furnizorul de servicii de telefonie să verifice linia.

Administrarea apelurilor recepționate

Dificultăți	Sugestii
Trimiterea unui apel fax către aparat.	Dacă ați răspuns de la un telefon cu interior sau de la un telefon extern, apăsați codul de activare de la distanță (setarea implicită este *51). Dacă ați răspuns de la un telefon extern, apăsați butonul Start pentru a primi faxul. Când aparatul dumneavoastră răspunde, închideți.
Setări specifice pentru o singură linie.	Dacă utilizați una dintre funcțiile Apel în așteptare, Apel în așteptare/ID apelant, ID apelant, Mesagerie vocală, un robot telefonic, un sistem de alarmă sau alte caracteristici personalizate pe aceeași linie telefonică la care este conectat aparatul, puteți avea probleme la trimiterea sau recepția faxurilor. De exemplu: dacă aveți funcția apel în așteptare sau o altă funcție specifică, iar semnalul trece prin linia pe care aparatul dvs. tocmai primește sau trimite faxuri, acest semnal poate întrerupe sau bloca temporar faxurile. Caracteristica ECM (mod corecție erori) a aparatului Brother ar trebui să vă ajute să rezolvați această problemă. Această condiție este legată de industria sistemelor telefonice și apare la toate dispozitivele care

Dificultăți	Sugestii
	trimit sau primesc informații pe o singură linie, cu funcții specifice. Dacă evitarea unei mici întreruperi este importantă pentru afacerile dumneavoastră, atunci vă recomandăm achiziționarea unei linii telefonice separate fără funcții specifice.

Primirea faxurilor

Dificultăți	Sugestii
Nu puteți primi faxuri.	<p>Verificați toate conexiunile cablurilor de linie telefonică. Verificați dacă ați introdus cablul de conectare la linia telefonică în priza de telefon de perete și în priza LINE de pe aparat. Dacă vă abonați la servicii DSL sau servicii VoIP, contactați furnizorul de servicii pentru instrucțiuni de conectare. Dacă utilizați un sistem VoIP, încercați să modificați setarea VoIP și să selectați <i>Bază (pentru VoIP)</i>. Folosind această opțiune viteza modemului va scădea și va fi dezactivat modul de corectare a erorilor (ECM).</p> <p>Asigurați-vă că aparatul este în Modul de recepționare corect. Acest lucru este influențat de dispozitivele externe și de serviciile de telefonie pe care le aveți pe aceeași linie cu aparatul Brother.</p> <ul style="list-style-type: none"> • Dacă aveți o linie de fax dedicată și doriți ca aparatul Brother să recepționeze automat toate faxurile primite, trebuie să selectați modul Fax only. • Dacă aparatul Brother este instalat pe aceeași linie cu un robot telefonic extern, trebuie să selectați modul TAD extern. În modul TAD extern, aparatul Brother va recepționa automat faxurile primite, iar apelurile vocale vor putea fi înregistrate pe robotul telefonic. • Dacă aparatul Brother este instalat pe aceeași linie cu alte telefoane, iar dumneavoastră doriți să răspundă automat la toate faxurile primite, trebuie să selectați modul Fax/Tel. În modul Fax/Tel aparatul Brother va recepționa automat faxuri și va emite o pseudo/sonerie dublă pentru a vă anunța să răspundeți la apelurile vocale. • Dacă nu doriți ca aparatul Brother să recepționeze automat faxurile primite, trebuie să selectați modul Manual. În modul Manual, trebuie să răspundeți la toate apelurile și să activați aparatul pentru a primi faxuri. <p>Un alt dispozitiv sau serviciu pe care îl aveți instalat ar putea prelua apelul înainte ca aparatul Brother să răspundă. Pentru a testa acest lucru, micșorați valoarea definită pentru Întârziere sonerie:</p> <ul style="list-style-type: none"> • Dacă modul de recepție selectat este Numai Fax sau Fax/Tel, micșorați valoarea definită pentru Întârziere sonerie la un singur semnal de apel. <ul style="list-style-type: none"> ➤➤ <i>Informații similare: Setarea numărului de tonuri de sonerie înainte ca aparatul să răspundă (Întârziere în preluarea apelului)</i> • Dacă pentru modul de recepție este selectată opțiunea TAD extern, reduceți la două sonerii numărul de semnale de apel programate pe robotul telefonic. • Dacă modul de recepție este setat la Manual, NU reglați Întârzierea în preluarea apelului. <p>Rugați pe cineva să vă trimită un fax de test:</p>

Dificultăți	Sugestii
	<ul style="list-style-type: none"> • Dacă ați recepționat cu succes faxul de test, aparatul funcționează corect. Nu uitați să resetați întârzierea în preluarea apelului sau setarea robotului telefonic, pentru a reveni la configurațiile inițiale. Dacă reapar problemele de recepție după resetarea întârzierii în preluarea apelului, în acest caz o persoană, un dispozitiv sau un serviciu cu abonament preia apelul fax înainte ca aparatul să aibă posibilitatea să răspundă. • Dacă nu ați recepționat faxul, în acest caz un alt dispozitiv sau serviciu cu abonament ar putea interveni în recepția faxului sau ar putea exista o problemă cu linia de fax.
	<p>Dacă folosiți un robot telefonic (modul External TAD) pe aceeași linie cu aparatul Brother, asigurați-vă că robotul telefonic este configurat corect.</p> <ol style="list-style-type: none"> 1. Setati robotul telefonic să răspundă după unul sau două apeluri. 2. Înregistrați mesajul de ieșire pe robotul telefonic. <ul style="list-style-type: none"> • Înregistrați cinci secunde de liniște la începutul mesajului de ieșire. • Limitați rostirea la 20 secunde. • Încheiați mesajul de ieșire cu Codul de activare de la distanță pentru persoanele care trimit manual faxuri. De exemplu: „După semnalul sonor, lăsați un mesaj sau apăsați *51 și pe Start pentru a trimite un fax.” 3. Setati robotul telefonic pentru a prelua apelurile. 4. Setati modul de recepție al aparatului Brother la TAD extern. <p>➤➤ <i>Informații similare: Alegerea Modulului de recepție corect</i></p>
	<p>Asigurați-vă că este activată caracteristica Detectare fax a aparatului Brother. Detectare fax este o caracteristică care vă permite să recepționați un fax chiar dacă ați răspuns la apel de la un telefon extern sau de la un telefon suplimentar.</p>
	<p>Dacă primiți adesea erori de transmisie datorate unor eventuale interferențe de pe linia telefonică sau dacă utilizați un sistem VoIP, încercați să schimbați parametrii de compatibilitate selectând <i>Bază (pentru VoIP)</i>.</p>

Trimiterea de faxuri

Dificultăți	Sugestii
Nu puteți trimite faxuri.	<p>Verificați toate conexiunile cablurilor de linie telefonică. Verificați dacă ați introdus cablul de conectare la linia telefonică în priza de telefon de perete și în priza LINE de pe aparat. Dacă vă abonați la servicii DSL sau servicii VoIP, contactați furnizorul de servicii pentru instrucțiuni de conectare.</p>
	<p>Asigurați-vă că ați apăsat pe Fax și că aparatul este în modul Fax.</p>
	<p>Imprimați raportul de verificare a transmisiei și verificați dacă se menționează vreo eroare.</p>
	<p>Rugați persoana care primește faxul să verifice dacă aparatul receptor are hârtie.</p>

Dificultăți	Sugestii
Calitate slabă la trimitere.	Încercați să schimbați rezoluția de la Fină la Superfină. Efectuați o copie și verificați funcționarea scannerului aparatului. În cazul în care calitatea copiei nu este bună, curățați scannerul.
În raportul de verificare a transmisiei apare RESULT:ERROR (Rezultat:Eroare).	<p>Probabil că pentru moment sunt interferențe sau paraziți pe linie. Încercați să trimiteți din nou faxul. Dacă trimiteți un mesaj PC-Fax și mesajul RESULT:ERROR (Rezultat:Eroare) apare în raportul de verificare a transmisiei, este posibil ca aparatul să nu dispună de memorie suficientă. Pentru a elibera o parte din memorie, puteți să dezactivați funcția de memorare a faxurilor, să imprimați mesajele din memorie sau să anulați un fax întârziat. Dacă problema persistă, solicitați companiei de telefonie să verifice linia telefonică.</p> <p>Dacă primiți adesea erori de transmisie datorate unor eventuale interferențe de pe linia telefonică sau dacă utilizați un sistem VoIP, încercați să schimbați parametrii de compatibilitate selectând Bază (pentru VoIP).</p>
Faxurile trimise sunt albe.	Verificați dacă ați încărcat corect documentul. La utilizarea unității ADF, documentul trebuie să fie cu fața în sus. La utilizarea sticla scannerului, documentul trebuie să fie cu fața în jos.
Linii verticale negre la trimitere	Liniiile negre verticale de pe faxurile trimise sunt cauzate, de obicei, de murdărie sau de lichidul de corectare de pe banda de sticlă. Curățați banda de sticlă.

Imprimarea faxurilor primite

Dificultăți	Sugestii
<ul style="list-style-type: none"> Imprimare condensată Linii orizontale Propozițiile de sus și de jos sunt tăiate Rânduri lipsă 	<p>În mod normal acestea apar datorită unei comunicări telefonice slabe. Efectuați o copie; dacă ați obținut o copie de bună calitate, probabil conexiunea telefonică a fost de proastă calitate, cu interferențe sau paraziți. Rugați expeditorul să trimită încă o dată faxul.</p>
Linii verticale negre la primire	<p>Este posibil ca firele corona pentru imprimare să fie murdare.</p> <p>Curățați firele corona din unitățile de cilindru.</p> <p>Scannerul expeditorului poate fi murdar. Cereți expeditorului să facă o copie pentru a verifica dacă problema nu este în aparatul său. Încercați să primiți un fax de la alt aparat.</p>
Faxurile primite par a fi imprimate pe mai multe pagini sau cu pagini albe.	<p>Marginile din stânga și dreapta lipsesc sau o singură pagină se imprimă pe două pagini.</p> <p>Porniți auto-reducerea.</p>



Informații similare

- Depanarea
 - Setarea opțiunii de detectare a tonului de apel
 - Setarea compatibilității liniei telefonice pentru interferențe și sisteme VoIP

Subiecte conexe:

- Setarea numărului de tonuri de sonerie înainte ca aparatul să răspundă (Întârziere în preluarea apelului)
 - Alegerea Modulului de recepție corect
-

Setarea opțiunii de detectare a tonului de apel

Modele înrudite: MFC-B7710DN/MFC-B7715DW

Setarea tonului de apel pe [Detectare] va scurta pauza de detectare a tonului de apel.

1. Apăsați pe **Menu (Meniu)**.
2. Apăsați pe ▲ sau pe ▼ pentru a afișa opțiunea [Setare Initial] și apoi apăsați pe **OK**.
3. Apăsați pe ▲ sau pe ▼ pentru a afișa opțiunea [Ton Apel] și apoi apăsați pe **OK**.
4. Apăsați pe ▲ sau pe ▼ pentru a selecta [Detectare] sau [Fara Detectare] și apoi apăsați pe **OK**.
5. Apăsați pe **Stop/Exit (Stop/leșire)**.



Informații similare

- [Probleme legate de fax și de telefon](#)

Setarea compatibilității liniei telefonice pentru interferențe și sisteme VoIP

Modele înrudite: MFC-B7710DN/MFC-B7715DW

Problemele la trimiterea și primirea faxurilor din cauza posibilelor interferențe pe linia telefonică pot fi rezolvate prin reducerea vitezei modemului pentru a minimiza erorile la transmiterea faxurilor. Dacă utilizați un serviciu Voice over IP (VoIP), Brother recomandă comutarea compatibilității la Bază (pentru VoIP).



- VoIP este un tip de sistem telefonic ce utilizează o conexiune de Internet în locul unei linii telefonice convenționale.
- Furnizorii de servicii de telefonie, oferă în general pachete VoIP asociate cu servicii de internet și cablu.

1. Apăsați pe **Menu (Meniu)**.
2. Apăsați pe ▲ sau pe ▼ pentru a afișa opțiunea [Setare Initial] și apoi apăsați pe **OK**.
3. Apăsați pe ▲ sau pe ▼ pentru a afișa opțiunea [Compatibil] și apoi apăsați pe **OK**.
4. Apăsați pe ▲ sau pe ▼ pentru a afișa opțiunea [Ridicat], [Normal] sau [De bază pt VoIP] și apoi apăsați pe **OK**.

Opțiune	Descriere
Ridicat	Selectați Ridicat pentru a seta viteza modemului la 33.600 bps.
Normal	Selectați Normal pentru a seta viteza modemului la 14.400 bps.
De bază pt VoIP	Selectați De bază pt VoIP pentru a reduce viteza modemului la 9600 bps și pentru a dezactiva Modul de corecție a erorilor (ECM). Dacă interferențele nu sunt o problemă recurentă pe linia telefonică, este de preferat să folosiți această funcție numai dacă este nevoie. Pentru a îmbunătăți compatibilitatea cu majoritatea serviciilor VoIP, Brother recomandă modificarea setării de compatibilitate la De bază pt VoIP.

5. Apăsați pe **Stop/Exit (Stop/leșire)**.



Informații similare

- [Probleme legate de fax și de telefon](#)

Probleme de rețea

- [Mesaje de eroare pentru problemele de rețea](#)
- [Unde se găsesc setările de rețea ale aparatului Brother?](#)
- [Nu pot finaliza configurarea instalării rețelei wireless](#)
- [Utilizarea Network Connection Repair Tool \(Windows\)](#)
- [Aparatul meu Brother nu poate imprima, scana sau primi PC-FAX prin rețea](#)
- [Vreau să verific dacă dispozitivele de rețea funcționează corect](#)

Mesaje de eroare pentru problemele de rețea

Modele înrudite: DCP-B7520DW/MFC-B7710DN/MFC-B7715DW

În cazul în care se produce o eroare, aparatul dumneavoastră Brother va afișa un mesaj de eroare. Mesajele uzuale de eroare sunt prezentate în diagramă.

Mesaje de eroare	Cauză	Acțiune
Conectare impos. Este deja conectat un dispozitiv.	Două dispozitive mobile sunt conectate deja la rețeaua Wi-Fi Direct când aparatul Brother este P/G (Proprietarul grupului).	După închiderea conexiunii directe între aparatul Brother și un alt dispozitiv mobil, încercați să configurați din nou setările Wi-Fi Direct. Puteți confirma starea conexiunii imprimând Raportul de configurare rețea.
Eroare de Conex.	Alte dispozitive încearcă să se conecteze la rețeaua Wi-Fi Direct în același timp.	Asigurați-vă că nu există alte dispozitive care încearcă să se conecteze la rețeaua Wi-Fi Direct și apoi încercați să configurați setările Wi-Fi Direct din nou.
Conexiune eșuată	Aparatul Brother și dispozitivul mobil nu pot comunica în timpul configurării rețelei Wi-Fi Direct.	<ul style="list-style-type: none">• Mutați dispozitivul mobil mai aproape de aparatul Brother.• Mutați aparatul Brother și dispozitivul mobil într-o zonă fără obstrucții.• Dacă utilizați metoda PIN pentru WPS, asigurați-vă că ați introdus codul PIN corect.
Lipsă dispozitiv	Când configurați rețeaua Wi-Fi Direct, aparatul Brother nu poate găsi dispozitivul mobil.	<ul style="list-style-type: none">• Asigurați-vă că aparatul dumneavoastră și dispozitivul mobil sunt în modul Wi-Fi Direct.• Mutați dispozitivul mobil mai aproape de aparatul Brother.• Mutați aparatul Brother și dispozitivul mobil într-o zonă fără obstrucții.• La configurarea manuală a rețelei Wi-Fi Direct, asigurați-vă că ați introdus parola corectă.• Dacă dispozitivul dumneavoastră mobil are o pagină de configurare pentru modul de obținere as unei adrese IP, asigurați-vă că adresa IP a dispozitivului mobil a fost configurată via DHCP.



Informații similare

- [Probleme de rețea](#)

Unde se găsesc setările de rețea ale aparatului Brother?

Modele înrudite: DCP-B7520DW/MFC-B7710DN/MFC-B7715DW

- [Imprimarea raportului de configurare a rețelei](#)
- [Modificarea setărilor aparatului din computerul dvs.](#)

Nu pot finaliza configurarea instalării rețelei wireless

Modele înrudite: DCP-B7520DW/MFC-B7715DW

Opriti și apoi reporniți ruterul fără fir. Apoi încercați să configurați din nou setările rețelei fără fir. Dacă nu puteți rezolva problema, urmați instrucțiunile de mai jos:

Cercetați problema utilizând raportul WLAN.

Cauză	Acțiune	Interfață
Setările dumneavoastră de securitate (SSID/cheie de rețea) nu sunt corecte.	<ul style="list-style-type: none"> Verificați setările de securitate cu ajutorul utilitarului Wireless Setup Helper (Program de asistență la configurarea conexiunii wireless). Pentru informații suplimentare și pentru a descărca utilitarul vizitați pagina Descărcări a modelului dvs. din Brother Solutions Center la support.brother.com. Selectați și confirmați faptul că utilizați setările corecte de securitate. <ul style="list-style-type: none"> Pentru informații despre cum puteți găsi setările de securitate, consultați instrucțiunile punctului de acces/ruterului LAN fără fir. Numele producătorului sau numărul modelului punctului de acces/ruterului LAN fără fir pot fi utilizate ca setări implicite de securitate. Consultați producătorul punctului de acces/ruterului dumneavoastră, furnizorul de servicii Internet sau administratorul de rețea. 	Fără fir
Adresa MAC a aparatului dumneavoastră Brother nu este permisă.	Verificați dacă adresa MAC a aparatului Brother este permisă în filtru. Puteți găsi adresa MAC în panoul de control al aparatului Brother.	Fără fir
Punctul de acces/ruterul LAN fără fir este în modul invizibil (nu difuzează identificatorul SSID).	<ul style="list-style-type: none"> Introduceți manual identificatorul SSID sau cheia de rețea corecte. Verificați identificatorul SSID sau cheia de rețea din instrucțiunile punctului de acces/ruterului LAN fără fir și reconfigurați instalarea rețelei fără fir. 	Fără fir
Setările dumneavoastră de securitate (SSID/parolă) nu sunt corecte.	<ul style="list-style-type: none"> Confirmați SSID-ul și parola. <ul style="list-style-type: none"> Atunci când configurați manual rețeaua, SSID și parola sunt afișate pe aparatul dumneavoastră Brother. Dacă dispozitivul dumneavoastră mobil acceptă configurarea manuală, SSID și parola vor fi afișate pe ecranul dispozitivul dumneavoastră mobil. 	Wi-Fi Direct
Utilizați Android™ 4.0.	Dacă dispozitivul dumneavoastră mobil se deconectează (la aproximativ șase minute de la utilizarea Wi-Fi Direct), încercați configurarea printr-o singură apăsare utilizând WPS (recomandat) și setați aparatul Brother ca P/G.	Wi-Fi Direct
Aparatul Brother este amplasat prea departe de dispozitivul mobil.	Mutați aparatul Brother la aproximativ 1 metru de dispozitivul mobil atunci când configurați setările rețelei Wi-Fi Direct.	Wi-Fi Direct
Există obstacole (pereți sau mobilier, de exemplu) între aparat și dispozitivul mobil.	Mutați aparatul Brother într-o zonă fără obstrucții.	Wi-Fi Direct
Există un computer wireless, un dispozitiv care acceptă Bluetooth®, un cuptor cu microunde sau un telefon digital fără fir în apropierea	Îndepărtați alte dispozitive de aparatul Brother sau de dispozitivul mobil.	Wi-Fi Direct

Cauză	Acțiune	Interfață
aparaturii Brother sau a dispozitivului mobil.		
Dacă ați verificat și încercat toate soluțiile de mai sus, însă tot nu puteți să finalizați configurarea rețelei Wi-Fi Direct, procedați astfel:	<ul style="list-style-type: none"> Opriti și reporniți aparatul Brother. Apoi încercați să configurați din nou setările Wi-Fi Direct. Dacă utilizați aparatul Brother ca și client, confirmați numărul de dispozitive acceptate în rețeaua Wi-Fi Direct curentă și apoi verificați numărul de dispozitive conectate. 	Wi-Fi Direct

Pentru Windows

În cazul în care conexiunea fără fir a fost întreruptă și ați verificat și încercat toate soluțiile propuse mai sus, vă recomandăm să utilizați Network Connection Repair Tool (Programul de reparare a conexiunii la rețea).



Informații similare

- [Probleme de rețea](#)

Subiecte conexe:

- [Configurați-vă aparatul pentru o rețea wireless în cazul în care identificatorul SSID nu este difuzat](#)
- [Utilizarea Wi-Fi Direct®](#)



Utilizarea Network Connection Repair Tool (Windows)

Modele înrudite: DCP-B7520DW/MFC-B7710DN/MFC-B7715DW

Utilizați Network Connection Repair Tool (Programul de reparare a conexiunii la rețea) pentru a depana setările de rețea ale aparatului Brother. Acesta va alocă adresa IP și masca de subrețea în mod corect.

- Windows 7/Windows 8/Windows 10
Trebuie să fiți conectat folosind un cont cu drepturi de administrator.
- Asigurați-vă că aparatul Brother este deschis și că este conectat la aceeași rețea ca și computerul dumneavoastră.

1. Procedați conform indicațiilor de mai jos:

Opțiune	Descriere
Windows 7	Faceți clic pe  (Start) > Toate programele > Brother > Brother Utilities . Faceți clic pe lista derulantă și selectați denumirea modelului (dacă nu este selectată deja). Faceți clic pe Instrumente în bara de navigare din stânga și apoi clic pe Program de reparare a conexiunii la rețea .
Windows 8/ Windows 10	Lansați  (Brother Utilities) și apoi faceți clic pe lista derulantă și selectați numele modelului (dacă nu este deja selectat). Faceți clic pe Instrumente în bara de navigare din stânga și apoi clic pe Program de reparare a conexiunii la rețea .



- Dacă se afișează ecranul **Control cont utilizator**, executați clic pe **Da**.

2. Urmați instrucțiunile de pe ecran.

3. Verificați diagnosticul imprimând raportul de configurare al rețelei sau pagina de setări pentru imprimantă.



Network Connection Repair Tool va porni automat dacă selectați opțiunea **Activare instrument reparare conexiuni** din Status Monitor. Faceți clic dreapta pe ecranul Status Monitor și apoi faceți clic pe **Alte setări** > **Activare instrument reparare conexiuni**. Acest lucru nu este recomandat dacă administratorul de rețea a definit o adresă IP statică, deoarece adresa IP se va modifica automat.

Dacă nici acum, după ce ați utilizat Network Connection Repair Tool (Programul de reparare a conexiunii la rețea), nu au fost alocate adresa IP și masca de subrețea corecte, cereți administratorului de rețea aceste informații.



Informații similare

- [Probleme de rețea](#)



Subiecte conexe:

- [Imprimarea raportului de configurare a rețelei](#)
- [Aparatul meu Brother nu poate imprima, scana sau primi PC-FAX prin rețea](#)
- [Vreau să verific dacă dispozitivele de rețea funcționează corect](#)

Aparatul meu Brother nu poate imprima, scana sau primi PC-FAX prin rețea

Modele înrudite: DCP-B7520DW/MFC-B7710DN/MFC-B7715DW

Cauză	Acțiune	Interfață
Programul software de securitate blochează accesul aparatului la rețea. (Opțiunea de scanare a rețelei nu funcționează.)	<ul style="list-style-type: none"> Windows Configurați software-ul terț de securitate/firewall-ul de protecție pentru a permite scanarea în rețea. Pentru a adăuga portul 54925 pentru scanarea în rețea, tastați informațiile de mai jos: <ul style="list-style-type: none"> În câmpul Nume: Tastați orice descriere, de exemplu Brother NetScan. În câmpul Numărul portului: Tastați 54925. În câmpul Protocol: Este selectat UDP. <p>Consultați manualul de instrucțiuni care însoțește software-ul terț de Securitate/Firewall sau contactați producătorul de software.</p> <ul style="list-style-type: none"> Mac (Brother iPrint&Scan) În bara de meniu Finder (Program de căutare), faceți clic pe Go (Start) > Applications (Aplicații), apoi faceți dublu clic pe pictograma Brother iPrint&Scan. Apare fereastra Brother iPrint&Scan. Faceți clic pe butonul Selectare aparat și apoi urmați instrucțiuni pas cu pas pentru a reselecta aparatul din rețea. (Driver TWAIN) În bara de meniu Finder (Program de căutare), faceți clic pe Go (Start) > Applications (Aplicații) > Brother și apoi faceți clic pe pictograma Selector dispozitiv. Se afișează fereastra Selector dispozitiv. Selectați din nou aparatul de rețea, asigurați-vă că Status (Stare) este idle (inactiv) și apoi faceți clic pe OK. 	Cu fir/Fără fir
Programul de securitate blochează accesul aparatului la rețea. (Funcția de primire PC-Fax în rețea nu funcționează.) (Windows)	<p>Setați software-ul terț de securitate/firewall-ul de protecție pentru a permite recepția PC-FAX. Pentru a adăuga portul 54926 pentru primirea de PC-FAX în rețea, tastați informațiile de mai jos:</p> <ul style="list-style-type: none"> În câmpul Nume: Tastați orice descriere, de exemplu Primire PC-FAX Brother. În câmpul Numărul portului: Tastați 54926. În câmpul Protocol: Este selectat UDP. <p>Consultați manualul de instrucțiuni care însoțește software-ul terț de Securitate/Firewall sau contactați producătorul de software.</p>	Cu fir/Fără fir
Programul de securitate blochează accesul aparatului la rețea.	<p>Unele programe de securitate pot bloca accesul fără a afișa un mesaj de avertizare, chiar și după ce instalarea s-a finalizat cu succes.</p> <p>Pentru a permite accesul, consultați instrucțiunile aplicației de securitate sau contactați producătorul software-ului.</p>	Cu fir/Fără fir
Aparatului Brother nu i s-a alocat o adresă IP disponibilă.	<ul style="list-style-type: none"> Confirmați adresa IP și masca de subrețea. Verificați dacă atât adresele IP, cât și măștile de subrețea ale computerului și ale aparatului Brother sunt corecte și se află în aceeași rețea. Pentru mai multe informații despre modul de verificare a adresei IP și a măștii de subrețea, contactați administratorul de rețea. 	Cu fir/Fără fir

Cauză	Acțiune	Interfață
	<ul style="list-style-type: none"> Windows <p>Confirmați adresa IP și masca de subrețea folosind Network Connection Repair Tool (Programul de reparare a conexiunii la rețea).</p>	
Acțiunea de imprimare eșuată este încă în lista de așteptare a computerului.	<ul style="list-style-type: none"> Dacă respectiva acțiune de imprimare eșuată este încă în lista de așteptare a computerului, ștergeți-o. Sau faceți dublu clic pe pictograma imprimantei din directorul de mai jos și anulați toate documentele: <ul style="list-style-type: none"> Windows 7 <p>Faceți clic pe  (Start) > Dispozitive și imprimante > Imprimante și faxuri.</p> Windows 8 <p>Deplasați mouse-ul în colțul din dreapta jos al spațiului de lucru. Când se afișează bara de meniuri, faceți clic pe Setări > Panou de control. În grupul Hardware și sunete, faceți clic pe Vizualizați dispozitive și imprimante > Imprimante.</p> Windows 10, Windows Server 2016 și Windows Server 2019 <p>Faceți clic pe  > Sistem Windows > Panou de control. În grupul Hardware și sunete, faceți clic pe Vizualizați dispozitive și imprimante > Imprimante.</p> Windows Server 2008 <p>Faceți clic pe start > Panou de control > Imprimante.</p> Windows Server 2012 <p>Deplasați mouse-ul în colțul din dreapta jos al spațiului de lucru. Când se afișează bara de meniuri, faceți clic pe Setări > Panou de control. În grupul Hardware, faceți clic pe Vizualizați dispozitive și imprimante > Imprimantă.</p> Windows Server 2012 R2 <p>Faceți clic pe Panou de control din ecranul Start. În grupul Hardware, faceți clic pe Vizualizați dispozitive și imprimante.</p> macOS v10.10.5, v10.11.x, v10.12.x, v10.14.x, v10.15.x, v11.x <p>Faceți clic pe System Preferences (Preferințe sistem) > Printers & Scanners (Imprimante și scanere).</p> 	Cu fir/Fără fir
Aparatul Brother nu este conectat la rețeaua wireless.	Imprimați raportul WLAN pentru a verifica respectivul cod de eroare în raportul imprimat.	Fără fir

Dacă ați verificat și încercat toate cele de mai sus, însă aparatul Brother încă nu poate imprima și scana, dezinstalați și reinstalați software-ul și driverele Brother.

Informații similare

- [Probleme de rețea](#)

Subiecte conexe:

- [Imprimarea raportului WLAN](#)
- [Codurile de eroare folosite în raportul rețelei LAN wireless](#)
- [Utilizarea Network Connection Repair Tool \(Windows\)](#)
- [Vreau să verific dacă dispozitivele de rețea funcționează corect](#)

Vreau să verific dacă dispozitivele de rețea funcționează corect

Modele înrudite: DCP-B7520DW/MFC-B7710DN/MFC-B7715DW

Verificare	Acțiune	Interfață
Verificați dacă aparatul Brother, punctul de acces/ruterul sau hubul de rețea este deschis.	Verificați următoarele: <ul style="list-style-type: none">• Cablul de alimentare este conectat corect și aparatul Brother este pornit.• Punctul de acces/ruterul sau hubul este pornit, iar becurile de semnalizare luminează intermitent.• Ambalajul de protecție a fost scos în totalitate de pe aparat.• Cartușul de toner și unitatea de cilindru sunt instalate corect.• Capacele frontal și din spate sunt complet închise.• Hârtia este introdusă corect în tava de hârtie.• (Pentru rețelele prin cablu) Un cablu de rețea este conectat în siguranță la aparatul Brother și la ruter sau hub.	Cablată/Wireless
Verificați Link Status în raportul de configurare a rețelei.	Imprimați raportul de configurare rețea și verificați dacă Ethernet Link Status sau Wireless Link Status este Link OK .	Cablată/Wireless
Verificați dacă puteți trimite un „ping” către aparatul Brother de la computerul dumneavoastră.	Folosind linia de comandă din Windows sau din aplicația Terminal a computerului Mac, trimiteți un pachet ping de la computer către aparatul Brother introducând adresa IP sau numele nodului: ping <ipaddress> sau <nodename>. <ul style="list-style-type: none">• Operație reușită: aparatul Brother funcționează corect și este conectat în aceeași rețea cu computerul dumneavoastră.• Operație eșuată: aparatul Brother nu este conectat în aceeași rețea cu computerul dumneavoastră. (Windows) Întrebați administratorul de rețea și utilizați Network Connection Repair Tool (Programul de reparare a conexiunii la rețea) pentru a depana adresa IP și masca de subrețea. (Mac) Verificați dacă adresa IP și masca de subrețea au fost definite corect.	Cablată/Wireless
Verificați dacă aparatul Brother este conectat la rețeaua fără fir.	Imprimați raportul WLAN pentru a verifica respectivul cod de eroare în raportul imprimat.	Fără fir

Dacă ați verificat și ați încercat toate cele enumerate mai sus, dar totuși problema nu s-a rezolvat, consultați instrucțiunile punctului de acces/ruterului LAN fără fir pentru a găsi informații despre SSID și cheia de rețea și pentru definirea corectă a acestora.



Informații similare

- [Probleme de rețea](#)

Subiecte conexe:

- [Imprimarea raportului de configurare a rețelei](#)
- [Imprimarea raportului WLAN](#)
- [Codurile de eroare folosite în raportul rețelei LAN wireless](#)
- [Utilizarea Network Connection Repair Tool \(Windows\)](#)
- [Aparatul meu Brother nu poate imprima, scana sau primi PC-FAX prin rețea](#)

Probleme cu AirPrint

Modele înrudite: DCP-B7520DW/MFC-B7710DN/MFC-B7715DW

Dificultăți	Sugestii
Aparatul meu Brother nu este afișat în lista de imprimante.	Verificați dacă aparatul Brother este pornit.
	Confirmați setările rețelei. >> Informații similare
	Mutați dispozitivul mobil mai aproape de punctul de acces/routerul wireless sau de aparatul dumneavoastră Brother.
Nu pot imprima.	Verificați dacă aparatul Brother este pornit.
	Confirmați setările rețelei. >> Informații similare
Încerc să imprim un document cu mai multe pagini de pe un dispozitiv iOS, dar NUMAI prima pagină este imprimată.	Asigurați-vă că pe dispozitivul dumneavoastră este instalată ultima versiune OS. Consultați următorul articol de asistență Apple pentru informații suplimentare despre AirPrint: support.apple.com/kb/HT4356 .







Informații similare

- [Depanarea](#)

Subiecte conexe:

- [Prezentarea soluției AirPrint](#)

Alte probleme

Dificultăți	Sugestii
Aparatul nu se deschide.	<p>Este posibil ca unele condiții adverse la conectarea la sursa de alimentare (precum fulgere sau un vârf de tensiune) să fi declanșat mecanismele de siguranță interne ale aparatului. Deconectați cablul de alimentare. Așteptați zece minute, apoi conectați cablul de alimentare și apăsați pe  pentru a porni aparatul.</p> <p>Dacă problema nu este rezolvată și utilizați un întrerupător, deconectați-l pentru a vă asigura că nu acesta este problema. Conectați cablul de alimentare al aparatului direct la o altă priză electrică de perete funcțională. Dacă acesta nu efectuează nici acum alimentarea, încercați un alt cablu de alimentare.</p>
Aparatul nu poate imprima cu driverul de imprimantă BR-Script3 date EPS care includ date binare.	<p>(Windows)</p> <p>Pentru a imprima date EPS, procedați astfel:</p> <ol style="list-style-type: none"> Pentru Windows 7 și Windows Server 2008 R2: Faceți clic pe butonul  Start button > Dispozitive și imprimante. Pentru Windows Server 2008: Faceți clic pe butonul  (Pornire) > Panou de control > Hardware și sunete > Imprimante. Pentru Windows 8 și Windows Server 2012: Deplasați mouse-ul în colțul din dreapta jos al spațiului de lucru. Când se afișează bara de meniuri, faceți clic pe Setări > Panou de control. În Hardware și sunete ¹ faceți clic pe Vizualizați dispozitive și imprimante. Pentru Windows 10 Windows Server 2016 și Windows Server 2019: Faceți clic pe  > Sistem Windows > Panou de control. În grupul Hardware și sunete, faceți clic pe Vizualizați dispozitive și imprimante. Pentru Windows Server 2012 R2: Faceți clic pe Panou de control de pe ecranul Start. În grupul Hardware, faceți clic pe Vizualizați dispozitive și imprimante. Faceți clic dreapta pe pictograma Brother XXX-XXXX BR-Script3, selectați Proprietăți imprimantă. Din fila Setări dispozitiv, alegeți TBCP (Protocol de comunicare binară marcat) din Protocol ieșire.
Software-ul Brother nu poate fi instalat.	<p>(Windows)</p> <p>Dacă avertismentul pentru software de securitate apare pe ecranul calculatorului în timpul instalării, modificați setările software-ului de securitate pentru a permite rularea programului de configurare a produsului Brother sau a altui program.</p> <p>(Mac)</p> <p>Dacă utilizați o funcție firewall a unui software de securitate anti-spyware sau antivirus, dezactivați-o temporar și apoi instalați software-ul Brother.</p>

Dificultăți de copiere

Dificultăți	Sugestii
Nu puteți realiza o copie.	Verificați dacă ați apăsat pe Copy și dacă aparatul este în modul Copiere.
Pe copii apar linii negre verticale.	Liniile negre verticale de pe copii apar în general din cauza urmelor de murdărie sau de pastă corectoare de pe banda de sticlă sau pentru că firul corona este murdar. Curățați banda de sticlă, sticla scannerului și bara albă și plasticul alb situate deasupra lor.
Copiile sunt goale.	Verificați dacă ați încărcat corect documentul.

Dificultăți de scanare

Dificultăți	Sugestii
La pornirea scanării, apar erori TWAIN sau WIA. (Windows)	Asigurați-vă că ați selectat driverul Brother TWAIN sau WIA ca sursă primară în aplicația de scanare. De exemplu, în Nuance™ PaperPort™ 14SE, faceți clic pe Desktop > Setări scanare > Selectare pentru a selecta driverul TWAIN/WIA Brother.
La pornirea scanării, apar erori TWAIN sau ICA. (Mac)	Asigurați-vă că ați selectat un driver TWAIN Brother ca sursă primară. De asemenea, puteți scana documente și utilizând driverul de scanner ICA.
OCR nu funcționează	Încercați să măriți rezoluția de scanare.

Dificultăți software

Dificultăți	Sugestii
Nu se poate instala software-ul sau nu se poate imprima.	(Windows) Rulați din nou programul de instalare. Acest program va repara și va reinstala software-ul.



Informații similare

- [Depanarea](#)

Transferarea faxurilor sau a raportului jurnal fax

Modele înrudite: MFC-B7710DN/MFC-B7715DW

Dacă ecranul LCD afișează:

- [ImprImposib] ##
- [Scanare imposibilă] ##

Vă recomandăm să transferați faxurile la un alt aparat fax sau la calculatorul dvs.

Puteți, de asemenea, să transferați raportul Jurnal fax pentru a vedea dacă sunt faxuri pe care trebuie să le transferați.



Dacă apare un mesaj de eroare pe ecranul LCD, după ce faxurile au fost transferate, deconectați aparatul Brother de la sursa de alimentare timp de câteva minute și apoi reconectați-l.



Informații similare

- [Depanarea](#)
 - [Transferarea faxurilor la un alt aparat fax](#)
 - [Transferarea faxurilor pe calculator](#)
 - [Transferarea raportului jurnal fax la un alt aparat fax](#)

Transferarea faxurilor la un alt aparat fax

Modele înrudite: MFC-B7710DN/MFC-B7715DW

Dacă nu ați configurat identificatorul stației dumneavoastră, nu puteți intra în modul Transfer faxuri.

1. Apăsați pe **Menu (Meniu)**.
2. Apăsați pe ▲ sau pe ▼ pentru a afișa opțiunea [Serviciu] și apoi apăsați pe **OK**.
3. Apăsați pe **OK** pentru a selecta [Transfer Date].
4. Apăsați pe ▲ sau pe ▼ pentru a afișa opțiunea [Transfer Fax] și apoi apăsați pe **OK**.
5. Procedați conform indicațiilor de mai jos:
 - Dacă ecranul LCD afișează [Lipsa Date], nu există faxuri rămase în memoria aparatului. Apăsați pe **Stop/Exit (Stop/leșire)**.
 - Introduceți numărul de fax la care vor fi redirecționate faxurile. Apăsați pe **Start**.



Informații similare

- [Transferarea faxurilor sau a raportului jurnal fax](#)

Subiecte conexe:

- [Setarea ID-ului stației](#)

Transferarea faxurilor pe calculator

Modele înrudite: MFC-B7710DN/MFC-B7715DW

1. Asigurați-vă că ați instalat software-ul și programele driver pe computer și apoi porniți aplicația **Recepție PC-FAX** pe computer.

Efectuați una dintre următoarele operații:

- (Windows 7)

Din meniul  (**Start**), selectați **Toate programele > Brother > Brother Utilities**.

Faceți clic pe lista derulantă și selectați denumirea modelului (dacă nu este selectată deja). Faceți clic pe **PC-FAX** în bara de navigare din stânga și apoi clic pe **Primire**.

- (Windows 8 și Windows 10)

Faceți clic pe  (**Brother Utilities**) și apoi faceți clic pe lista derulantă și selectați denumirea modelului (dacă nu este selectată deja). Faceți clic pe **PC-FAX** în bara de navigare din stânga și apoi clic pe **Primire**.

2. Asigurați-vă că ați setat [Primire PC Fax] pe aparat.

Dacă faxurile se află în memoria aparatului atunci când configurați funcția Recepționare PC-Fax, ecranul LCD afișează [Trimit Fax laPC?].

3. Apăsați pe opțiunile din tabelul următor pentru a transfera faxul pe computer.

Opțiune	Descriere
▲	Selectați Pornit sau Oprit pentru setarea Imprimare copie de rezervă. Aparatul transferă toate faxurile pe computer.
▼	Selectați Pornit sau Oprit pentru setarea Imprimare copie de rezervă. Setarea PC-FAX devine activă.

4. Apăsați pe **Stop/Exit (Stop/leșire)**.



Informații similare

- [Transferarea faxurilor sau a raportului jurnal fax](#)

Transferarea raportului jurnal fax la un alt aparat fax

Modele înrudite: MFC-B7710DN/MFC-B7715DW

Dacă nu v-ați stabilit identificatorul stației, nu puteți intra în modul de transfer al faxurilor.

1. Apăsați pe **Menu (Meniu)**.
2. Apăsați pe ▲ sau pe ▼ pentru a afișa opțiunea [Serviciu] și apoi apăsați pe **OK**.
3. Apăsați pe **OK** pentru a selecta [Transfer Date].
4. Apăsați pe ▲ sau pe ▼ pentru a afișa opțiunea [Transf. Raport] și apoi apăsați pe **OK**.
5. Introduceți numărul de fax destinație pentru Jurnal de faxuri.
6. Apăsați pe **Start**.

✓ Informații similare

- [Transferarea faxurilor sau a raportului jurnal fax](#)

Subiecte conexe:

- [Setarea ID-ului stației](#)

Informații despre aparat

- [Verificarea numărului de serie](#)
- [Verificarea versiunii de firmware](#)
- [Prezentarea funcției de resetare](#)
- [Resetați aparatul dumneavoastră Brother](#)

Verificarea numărului de serie

1. Apăsați pe **Menu (Meniu)**.
2. Apăsați pe ▲ sau pe ▼ pentru a afișa opțiunea [Info. aparat] și apoi apăsați pe **OK**.
3. Apăsați pe ▲ sau pe ▼ pentru a afișa opțiunea [Nr.Serial] și apoi apăsați pe **OK**.
Aparatul afișează numărul de serie pe ecranul LCD.
4. Apăsați pe **Stop/Exit (Stop/leșire)**.



Informații similare

- [Informații despre aparat](#)

Verificarea versiunii de firmware

1. Apăsați pe **Menu (Meniu)**.
2. Apăsați pe ▲ sau pe ▼ pentru a afișa opțiunea [Info. aparat] și apoi apăsați pe **OK**.
3. Apăsați pe ▲ sau pe ▼ pentru a afișa opțiunea [Versiune] și apoi apăsați pe **OK**.
Aparatul afișează versiunea firmware-ului pe ecranul LCD.
4. Apăsați pe **Stop/Exit (Stop/leșire)**.



Informații similare

- [Informații despre aparat](#)

Prezentarea funcției de resetare

Sunt disponibile următoarele funcții de resetare:



Deconectați cablul de interfață înainte de a selecta funcția Resetare setări rețea, Resetare toate setările sau Resetare la valorile din fabrică.



Funcțiile de resetare subdivizate nu sunt disponibile pentru anumite modele.

1. Resetarea aparatului

Această funcție re setează următoarele setări:

- Comenzile de fax programate în memorie (Pentru modelele MFC)
(Fax întârziat, Transmisie în pachet)
- Mesaj pagină de introducere (Pentru modelele MFC)
- Opțiuni de fax la distanță (Pentru modelele MFC)
(Cod de acces la distanță, Stocare faxuri, Redirecționare fax, Expediere PC-Fax și Recepție PC-Fax (numai pentru Windows))
- Blocarea setărilor (Pentru modelele MFC)
- Setarea limbii

2. Resetarea setărilor de rețea (Pentru modelele de rețea)

Resetați serverul de imprimare la setările implicite din fabricație ale acestuia (inclusiv informațiile referitoare la parolă și adresa IP).

3. Agenda de adrese și Resetarea setărilor de fax (Pentru modelele MFC)

Această funcție re setează următoarele setări:

- Agendă de adrese
(Apelare One Touch/Apelare rapidă/Configurare grupuri)
- Comenzile de fax programate în memorie
- Identificator stație
(nume și număr)
- Mesaj pagină de introducere
- Opțiuni de fax la distanță
(Cod de acces la distanță, Stocare faxuri, Redirecționare fax și Recepție PC-Fax (numai pentru Windows))
- Raport
(Raportul de verificare a transmisiei/Lista cu indexul telefoanelor/Jurnalul de faxuri)
- Definirea parolei de blocare

4. Resetarea tuturor setărilor

Puteți reseta toate setările aparatului înapoi la setările care au fost configurate din fabrică.

Resetarea tuturor setărilor durează mai puțin decât Resetarea la valorile din fabrică.

5. Resetarea la valorile din fabrică (Pentru modelele MFC)

Utilizați funcția Resetare setări pentru a reseta toate setările aparatului la cele configurate inițial din fabricație.

Resetarea la valorile din fabrică durează mai mult decât Resetarea tuturor setărilor.

Brother recomandă să efectuați această operație când veți vinde/elimina aparatul.



Deconectați cablul de interfață înainte de a selecta funcția Resetare setări rețea, Resetare toate setările sau Resetare la valorile din fabrică.



Informații similare

- Informații despre aparat

Resetați aparatul dumneavoastră Brother

1. Apăsați pe **Menu (Meniu)**.
2. Apăsați pe ▲ sau pe ▼ pentru a afișa opțiunea [Setare Initial] și apoi apăsați pe **OK**.
3. Apăsați pe ▲ sau pe ▼ pentru a afișa opțiunea [Resetează] și apoi apăsați pe **OK**.
4. Apăsați pe ▲ sau pe ▼ pentru a selecta tipul de resetare pe care doriți să-l efectuați și apoi apăsați pe **OK**.



Funcțiile de resetare subdivizate nu sunt disponibile pentru anumite modele.

5. Apăsați pe opțiunea din tabel pentru a reseta aparatul sau a părăsi procesul.

Opțiune	Descriere
▲	Resetați aparatul.
▼	Aparatul va părăsi și va anula meniul de resetare.

Ecranul LCD afișează [Repornire OK?].

6. Apăsați pe opțiunea din tabel pentru a reporni aparatul sau a părăsi procesul.

Opțiune	Descriere
▲	Reporniți aparatul. Aparatul va începe resetarea.
▼	Aparatul va părăsi procesul fără a reporni.



Dacă nu reporniți aparatul, procesul de resetare nu se va încheia și setările vor rămâne neschimbate.



Informații similare

- [Informații despre aparat](#)

Întreținerea de rutină

- Înlocuirea consumabilelor
- Curățați aparatul
- Verificați durata de viață rămasă
- Ambalarea și expedierea aparatului Brother

Înlocuirea consumabilelor

Consumabilele trebuie înlocuite când aparatul indică faptul că acestea s-au epuizat.

Utilizarea de consumabile non-Brother poate afecta calitatea imprimării, performanța hardware și fiabilitatea aparatului. Cartușul de toner și unitatea de cilindru sunt două consumabile separate. Asigurați-vă că cele două sunt instalate sub formă de ansamblu. Numele modelului consumabilelor poate varia în funcție țară.

NOTĂ

- Sigilați bine consumabilele uzate, într-o pungă, pentru ca pulberea de toner să nu se scurgă din cartuș.
- Vizitați www.brother.com/original/index.html pentru instrucțiuni privind modul de returnare a consumabilelor uzate în cadrul programului de colectare și reciclare Brother. Dacă alegeți să nu returnați consumabilele uzate, eliminați-le în conformitate cu reglementările locale, separându-le de deșeurile menajere. Dacă aveți întrebări, contactați centrul local de colectare a deșeurilor.
- Vă recomandăm să așezați consumabilele noi sau uzate pe o foaie de hârtie, pentru a preveni scurgerea sau împrăștierea accidentală a substanței din interior.
- Dacă utilizați hârtie care nu reprezintă un echivalent direct pentru suportul de imprimare recomandat, durata de viață a consumabilelor și a componentelor aparatului se poate reduce.
- Durata de viață prevăzută pentru fiecare dintre cartușele de toner se bazează pe ISO/IEC 19752. Frecvența înlocuirii va varia în funcție de volumul de imprimare, procentul de acoperire, tipurile de suport media utilizate și pornirea/oprirea aparatului.
- Frecvența înlocuirii consumabilelor cu excepția cartușelor de toner variază în funcție de volumul de imprimare, tipurile de suport media utilizate și pornirea/oprirea aparatului.
- Manipulați cu atenție cartușul de toner. Dacă tonerul se scurge pe mâinile sau hainele dumneavoastră, ștergeți-l sau spălați-l imediat cu apă rece.

IMPORTANT

- Pentru a evita problemele legate de calitatea imprimării, NU atingeți părțile hașurate în ilustrație.

Unitate de cilindru

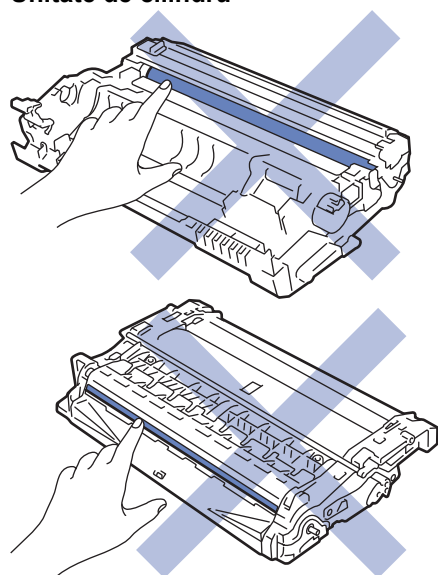

Informații similare

- [Întreținerea de rutină](#)
 - [Înlocuirea cartușului de toner](#)
 - [Înlocuirea unității de cilindru](#)

Subiecte conexe:

- Mesaje de eroare și de întreținere
 - Consumabile
-

Înlocuirea cartușului de toner

1. Verificați dacă aparatul este pornit.
2. Deschideți capacul frontal.

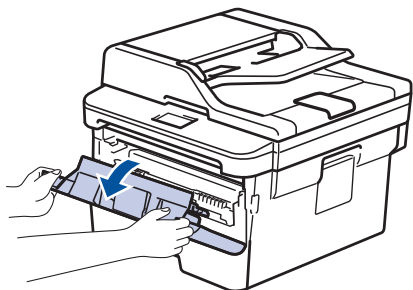

3. Extrageți ansamblul unitate de cilindru și cartuș de toner din aparat.

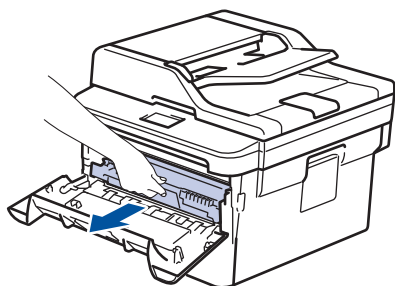

4. Împingeți în jos maneta verde de blocare și scoateți cartușul de toner din unitatea de cilindru așa cum se indică în ilustrație.

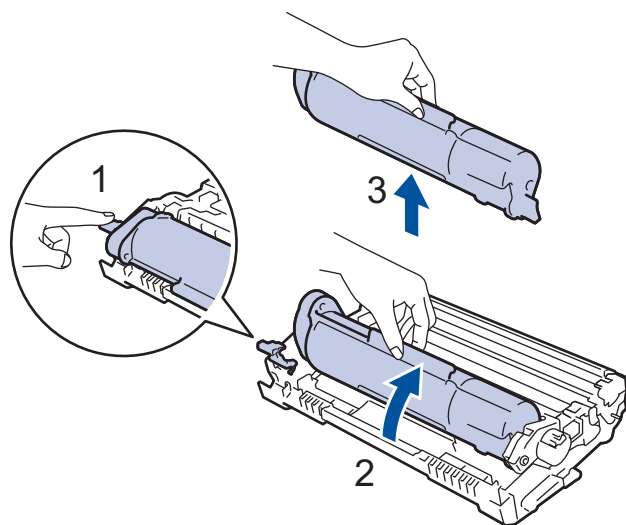

Pentru a evita petele de toner pe mâini sau pe haine, NU atingeți părțile umbrite indicate în ilustrații.

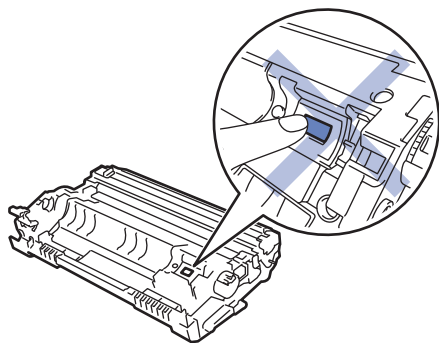

5. Despachetați noul cartuș de toner.
6. Apăsați noul cartuș de toner ferm în unitatea de cilindru, până când auziți că se fixează în poziție cu un clic.

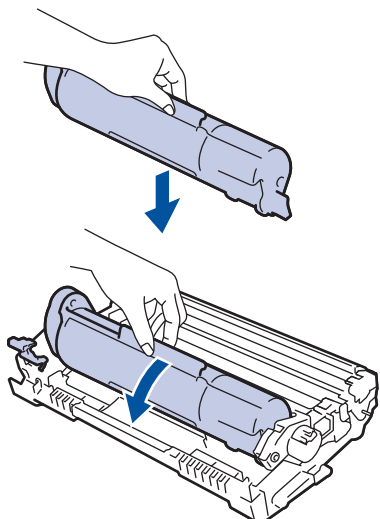

Asigurați-vă că așezați cartușul de toner corect, deoarece altfel se poate desprinde de unitatea de cilindru.

7. Curățați firul corona din interiorul unității cilindru, împingând ușor butonul verde de la stânga la dreapta și de la dreapta la stânga de mai multe ori.

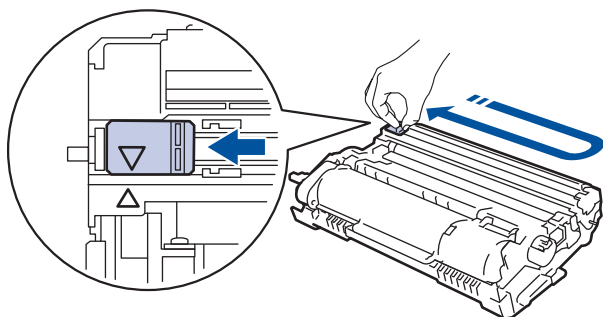

Asigurați-vă că ați readus maneta în poziția originală (▲). Săgeata de pe manetă trebuie să fie aliniată cu săgeata de pe unitatea de cilindru. În caz contrar, paginile imprimate pot avea o dungă verticală.

8. Instalați ansamblul unitate de cilindru și cartuș de toner înapoi în aparat.

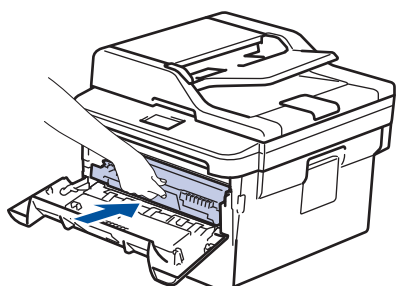

9. Închideți capacul frontal al aparatului.



- După înlocuirea unui cartuș de toner, NU opriți aparatul și NU deschideți capacul frontal până când ecranul aparatului nu revine la modul Gata de operare.
- Cartușul de toner furnizat împreună cu aparatul Brother este un cartuș de toner Inbox.
- Vă recomandăm să aveți pregătit un cartuș de toner nou pentru a-l utiliza când vedeți avertismentul Toner insuficient.
- Pentru a asigura o imprimare de calitate ridicată, vă recomandăm să utilizați numai cartușe de toner originale Brother. Atunci când doriți să achiziționați cartușe de toner, contactați dealerul dvs. Brother.
- NU despachetați cartușul de toner nou decât atunci când îl instalați.
- Dacă un cartuș de toner este lăsat despachetat o perioadă lungă de timp, durata de viață a tonerului se va scurta.
- Brother vă recomandă insistent să NU reumpleți cartușul de toner furnizat împreună cu aparatul. De asemenea, vă recomandăm insistent să folosiți în continuare numai cartușe de toner originale Brother pentru înlocuirea celor vechi. Utilizarea sau încercarea de a utiliza toner și/sau cartușe de la terți producători în aparatul Brother poate deteriora aparatul și/sau poate avea drept rezultat o calitate nesatisfăcătoare a imprimării. Acoperirea garanției limitate oferite de noi nu se aplică problemelor cauzate de utilizarea tonerului și/sau a cartușelor de la terți producători. Pentru a vă proteja investiția și a obține o performanță premium de la aparatul Brother, recomandăm insistent utilizarea consumabilelor originale Brother.



Informații similare

- [Înlocuirea consumabilelor](#)

Subiecte conexe:

- [Îmbunătățirea calității imprimării](#)

Înlocuirea unității de cilindru

1. Verificați dacă aparatul este pornit.
2. Deschideți capacul frontal.

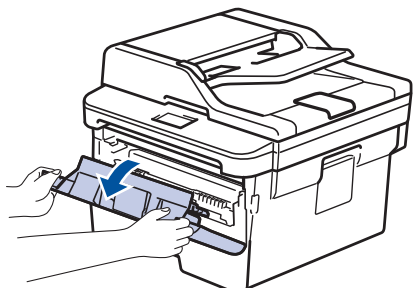

3. Extrageți ansamblul unitate de cilindru și cartuș de toner din aparat.

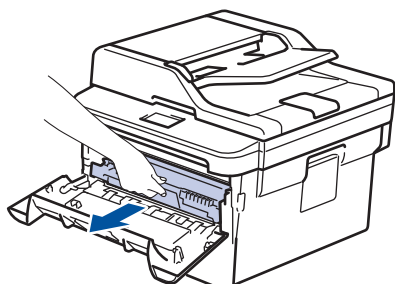

4. Împingeți în jos maneta verde de blocare și scoateți cartușul de toner din unitatea de cilindru așa cum se indică în ilustrație.

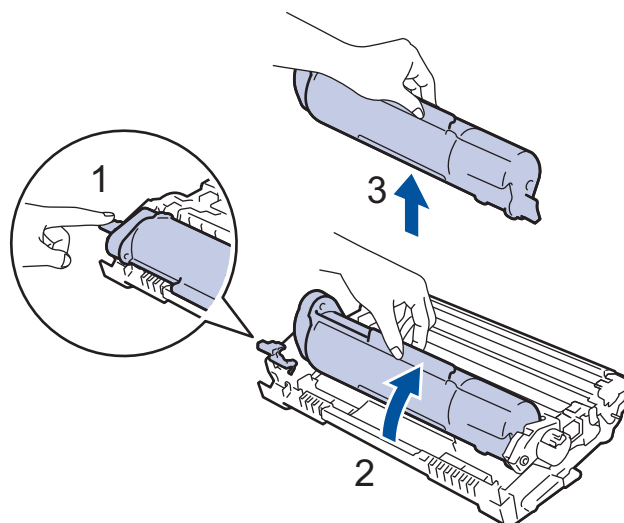

Pentru a evita petele de toner pe mâini sau pe haine, NU atingeți părțile umbrite indicate în ilustrații.

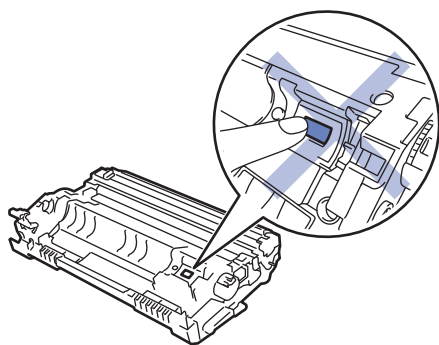

5. Despachetați unitatea de cilindru nouă.
6. Apăsăți cartușul de toner ferm în unitatea nouă de cilindru, până când auziți că se fixează în poziție cu un clic.

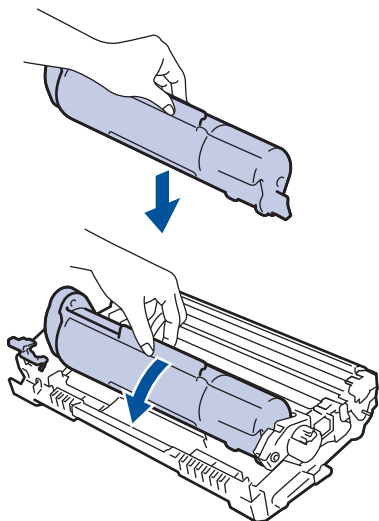

 Asigurați-vă că așezați cartușul de toner corect, deoarece altfel se poate desprinde de unitatea de cilindru.

7. Instalați ansamblul unitate de cilindru și cartuș de toner înapoi în aparat.

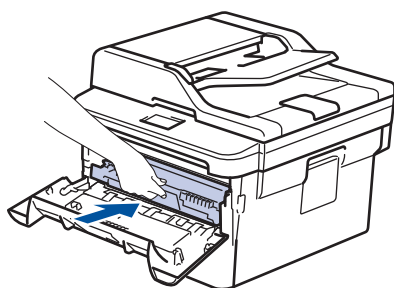

8. Închideți capacul frontal al aparatului.

NOTĂ

- Uzura cilindrilor se produce din cauza utilizării și rotirii cilindrului și a interacțiunii cu hârtia, tonerul și cu alte materiale de pe traseul hârtiei. La proiectarea acestui produs, Brother a decis să utilizeze numărul de rotații al cilindrului pentru a determina în mod rezonabil durata de viață a cilindrului. Atunci când un cilindru atinge limita de rotații stabilită prin fabricație corespunzătoare randamentului de pagină nominal, pe ecranul LCD al produsului va fi afișat un mesaj care vă informează că trebuie să înlocuiți cilindrul. Aparatul va continua să funcționeze, totuși, calitatea imprimării s-ar putea să nu fie optimă.
- Dacă o unitate de cilindru despachetată este expusă la lumina solară (sau la lumină artificială pentru perioade lungi de timp), unitatea se poate deteriora.
- Există numeroși factori care determină durata de funcționare reală a cilindrului, cum ar fi temperatura, umiditatea, tipul hârtiei, tipul tonerului și așa mai departe. În condiții ideale, durata de viață medie a cilindrului este estimată la aproximativ 12.000 de pagini (la 1 pagină per sarcină de imprimare [pagini A4/ Letter imprimate pe o singură față]). Numărul de pagini poate varia în funcție de mai mulți factori, inclusiv, dar fără a se limita la, tipul și dimensiunea suportului media.
Pentru că noi nu avem control asupra numeroșilor factori care determină durata reală de funcționare a cilindrului, nu putem garanta un număr minim de pagini care vor fi imprimate de cilindrul dumneavoastră.
- Pentru performanță optimă, utilizați exclusiv toner original Brother.
- Aparatul trebuie utilizat numai într-un mediu curat, fără praf, cu ventilație adecvată.
- Imprimarea cu o unitate de cilindru non-Brother poate reduce nu numai calitatea imprimării, ci și calitatea și durata de viață a aparatului. Garanția nu acoperă problemele cauzate de utilizarea unei unități de cilindru non-Brother.



Informații similare

- [Înlocuirea consumabilelor](#)

Subiecte conexe:

- Mesaje de eroare și de întreținere
 - Îmbunătățirea calității imprimării
-

Curățați aparatul

Curățați periodic interiorul și exteriorul aparatului folosind o lavetă uscată, fără scame.

La înlocuirea cartușului de toner sau unității de cilindru, nu uitați să curățați interiorul aparatului. Dacă paginile imprimate sunt murdare de toner, curățați aparatul în interior folosind o lavetă uscată, fără scame.

⚠ AVERTIZARE

- NU folosiți substanțe inflamabile, orice tip de spray sau lichide/solvenți organici care conțin alcool sau amoniac pentru a curăța interiorul sau exteriorul produsului. Acest lucru poate duce la izbucnirea unui incendiu. Folosiți, în schimb, numai o lavetă uscată, fără scame.



IMPORTANT

- NU folosiți alcool izopropilic pentru a curăța murdăria de pe panoul de control. Aceasta poate conduce la crăparea panoului.
- Pentru a evita problemele legate de calitatea imprimării, NU atingeți părțile hașurate în ilustrație.

Unitate de cilindru

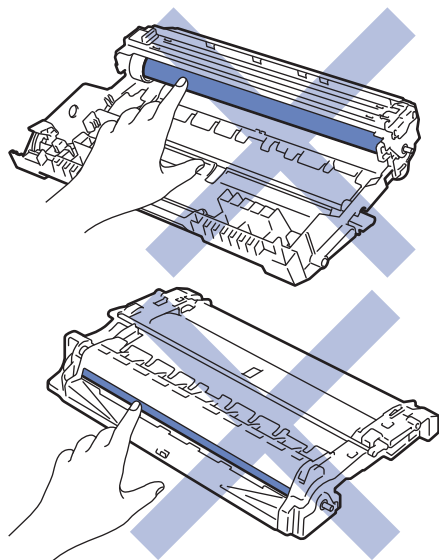

✓ Informații similare

- [Întreținerea de rutină](#)
 - [Curățarea scannerului](#)
 - [Curățarea firului corona](#)
 - [Curățați unitatea de cilindru utilizând imprimarea cu puncte pentru cilindru](#)
 - [Curățarea rolor de preluare a hârtiei](#)

Curățarea scannerului

1. Apăsați pe și mențineți apăsat  pentru a opri aparatul.
2. Ridicați capacul documentelor (1). Curățați suprafața albă din plastic (2) și sticla scannerului (3) de sub aceasta, cu o lavetă fără scame, umezită cu apă.

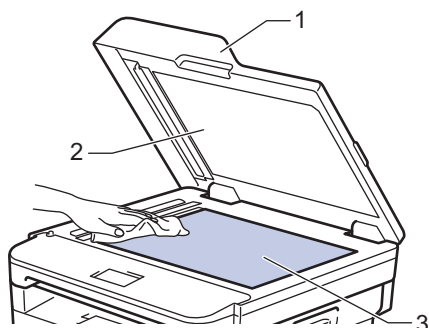

3. În unitatea ADF, curățați bara albă (1) și banda de sticlă a scannerului (2) de sub aceasta, cu o lavetă fără scame, umezită cu apă.

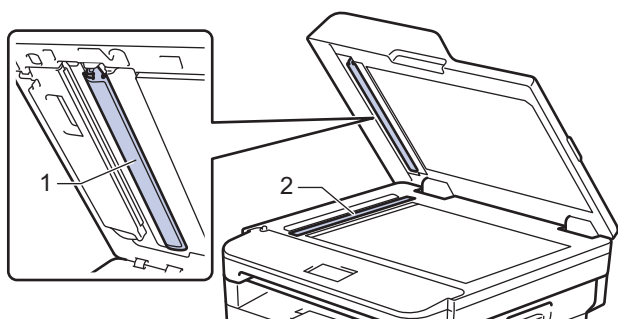

4. Închideți capacul documentelor.
5. Apăsați pe  pentru a porni aparatul.

Informații similare

- [Curățați aparatul](#)

Curățarea firului corona

Dacă aveți probleme de calitate a imprimării sau panoul de control afișează starea [Cilindru !], curățați firul corona.

1. Deschideți capacul frontal.

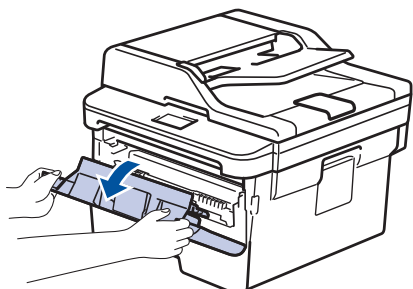

2. Extrageți ansamblul unitate de cilindru și cartuș de toner din aparat.

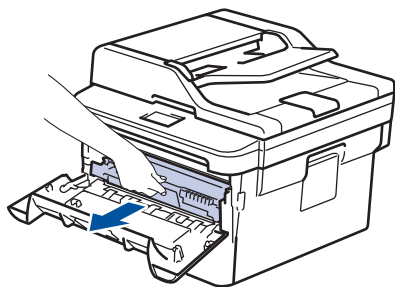

3. Curățați firul corona din interiorul unității cilindru, împingând ușor siguranța verde de la stânga la dreapta și de la dreapta la stânga de mai multe ori.

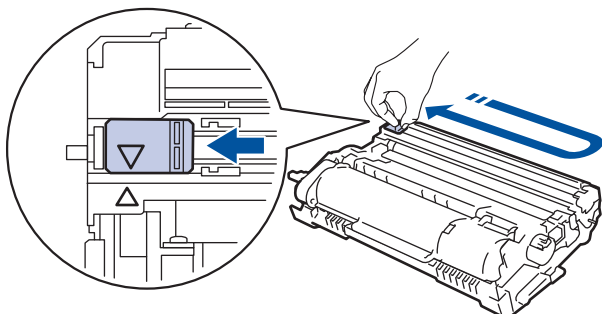

Asigurați-vă că ați readus maneta în poziția originală (▲). Săgeata de pe manetă trebuie să fie aliniată cu săgeata de pe unitatea de cilindru. În caz contrar, paginile imprimate pot avea o dungă verticală.

4. Instalați ansamblul unitate de cilindru și cartuș de toner înapoi în aparat.

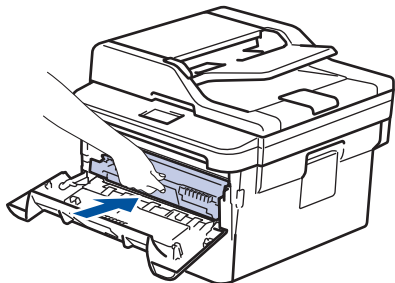

5. Închideți capacul frontal al aparatului.



Informații similare

- [Curățați aparatul](#)

Subiecte conexe:

- [Mesaje de eroare și de întreținere](#)

Curățați unitatea de cilindru utilizând imprimarea cu puncte pentru cilindru

Dacă documentele imprimate prezintă pete sau alte semne repetitive la intervale de 3,7 in. (94 mm), este posibil ca suprafața cilindrului să prezinte materiale străine, de exemplu lipici de la o etichetă.

1. Asigurați-vă că aparatul este în modul Gata de operare.
2. Apăsati ▲ sau ▼ pentru a afișa opțiunea [Print Rapoarte] și apoi apăsați **OK**.
3. Apăsati pe ▲ sau pe ▼ pentru a selecta opțiunea [Impr. punct cil.].
4. Apăsati pe **Start**.
Aparatul imprimă foaia de verificare a punctelor cilindrului.
5. Apăsati pe și mențineți apăsat  pentru a opri aparatul.
6. Deschideți capacul frontal.

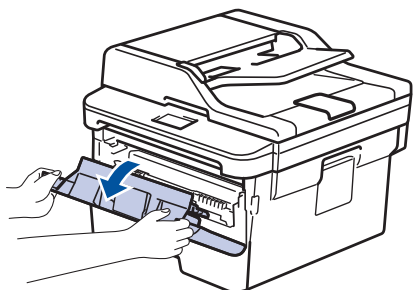

7. Extrageți ansamblul unitate de cilindru și cartuș de toner din aparat.

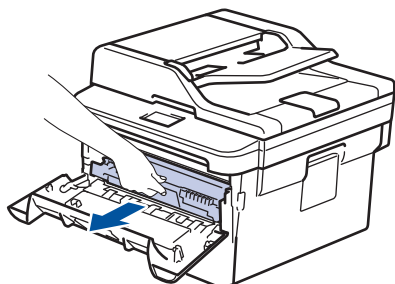

8. Rotiți unitatea de cilindru conform ilustrației. Asigurați-vă că levierul unității de cilindru se află pe partea stângă.

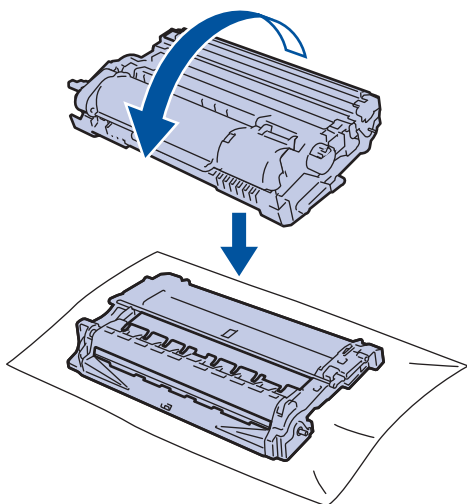

9. Utilizați marcajele numerotate aflate lângă rola cilindrului pentru a găsi semnul de pe cilindru. De exemplu, un punct în coloana 2 pe foaia de verificare înseamnă că există un semn în zona „2” a cilindrului.

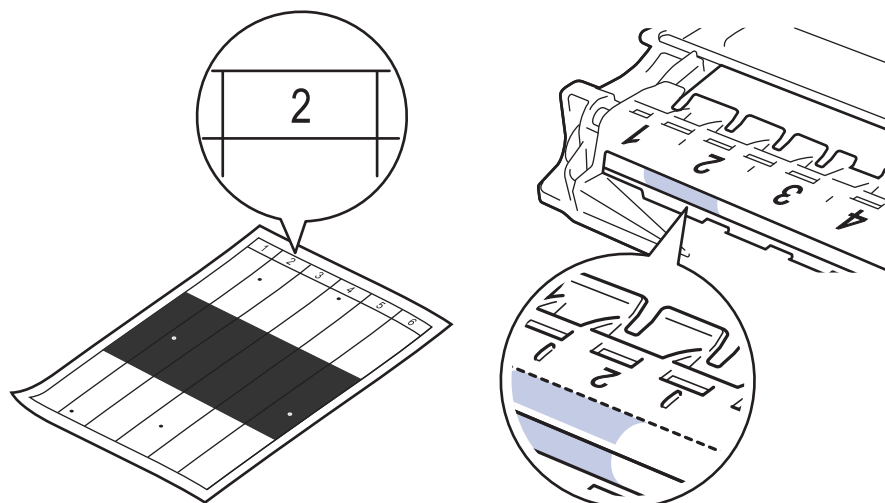

10. Învârtiți roata de la capătul unității de cilindru apăsând pe partea umbrită, conform ilustrației, pentru a găsi semnul sau materialul străin.

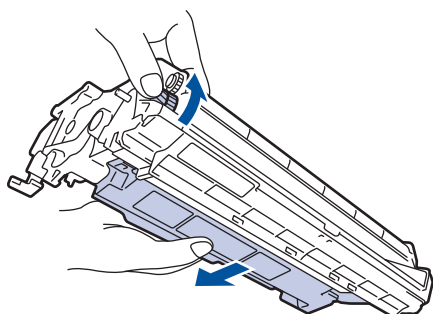

IMPORTANT

- Pentru a evita problemele de calitate a imprimării, NU atingeți suprafața unității de cilindru, cu excepția roții de la capăt.

11. Ștergeți cu atenție suprafața cilindrului cu un bețișor cu vată uscată până când semnul sau materialul străin de pe suprafață este îndepărtat.

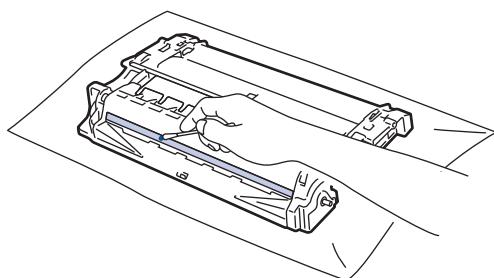

NOTĂ

NU curățați suprafața cilindrului fotosensibil cu un obiect ascuțit sau cu lichide.

12. Instalați ansamblul unitate de cilindru și cartuș de toner înapoi în aparat.

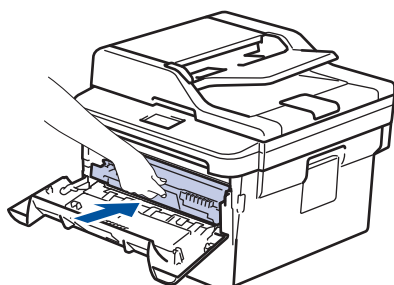

13. Închideți capacul frontal al aparatului.

14. Apăsați pe  pentru a porni aparatul.



Informații similare

- Curățați aparatul

Subiecte conexe:

- Îmbunătățirea calității imprimării
-

Curățarea rolor de preluare a hârtiei

Curățarea periodică a rolei de antrenare a hârtiei poate preveni blocajele de hârtie, asigurând alimentarea corectă a hârtiei.

Dacă aveți probleme la alimentarea hârtiei, curățați rolele de preluare a hârtiei:

1. Apăsați pe și mențineți apăsat  pentru a opri aparatul.
2. Scoateți complet tava pentru hârtie din aparat.

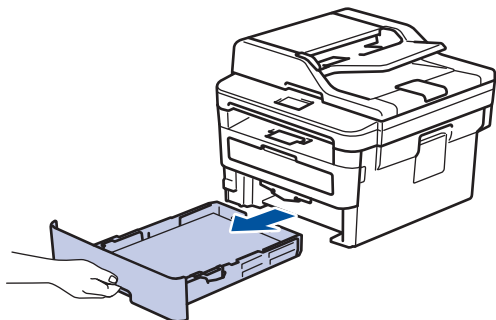

3. Dacă este încărcată hârtie sau s-a blocat ceva în tava pentru hârtie, scoateți-o.
4. Stoarceți bine o lavetă fără scame înmuiată în apă caldă și apoi ștergeți de praf perna de separare din tava de hârtie.

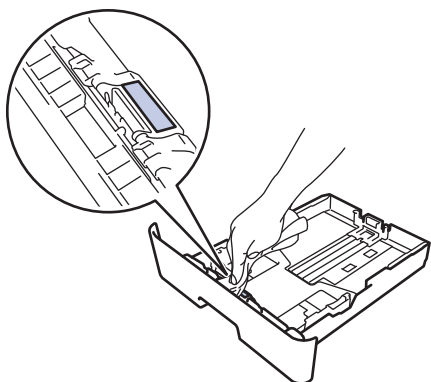

5. Ștergeți de praf cele două role pentru agățat hârtie din interiorul aparatului.

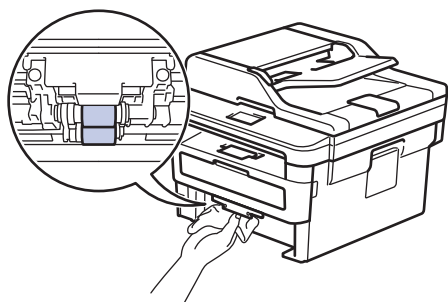

6. Reîncărcați hârtia și puneți tava de hârtie înapoi în aparat.
7. Apăsați pe  pentru a porni aparatul.

Informații similare

- [Curățați aparatul](#)

Subiecte conexe:

- [Probleme de imprimare](#)

Verificați durata de viață rămasă

1. Apăsați pe **Menu (Meniu)**.
2. Apăsați pe ▲ sau pe ▼ pentru a afișa opțiunea [Info. aparat] și apoi apăsați pe **OK**.
3. Apăsați pe ▲ sau pe ▼ pentru a afișa opțiunea [Funcț. comp.] și apoi apăsați pe **OK**.
4. Apăsați pe ▲ sau pe ▼ pentru a selecta opțiunea [Toner] sau [Cilindru] și apoi apăsați pe **OK**.
Ecranul LCD afișează durata de viață aproximativă rămasă pentru toner sau cilindru.
5. Apăsați pe **Stop/Exit (Stop/leșire)**.



Informații similare

- [Întreținerea de rutină](#)

Ambalarea și expedierea aparatului Brother

⚠ AVERTIZARE

- Când mutați aparatul, transportați-l așa cum este indicat în ilustrație.

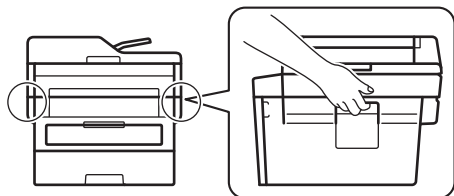

- Dacă trebuie să expediați aparatul, indiferent de motiv, reambalați-l cu atenție în ambalajul original pentru a evita deteriorarea acestuia în timpul transportului. Transportatorul trebuie să asigure aparatul în mod corespunzător.

1. Apăsați și mențineți apăsat  pentru a opri aparatul. Lăsați aparatul oprit timp de cel puțin 10 minute, pentru a se răci.
2. Deconectați toate cablurile și apoi scoateți cablul de alimentare din priza electrică.



Anumite modele sunt echipate cu un cablu de alimentare cu c.a. nedetașabil. În cazul în care cablul nu este detașabil, pliați-l lejer și așezați-l pe aparat pentru a-l transporta mai ușor.

3. Introduceți aparatul în punga în care a fost livrat inițial.
4. Împachetați aparatul, materialele imprimate și cablul de alimentare de la rețea (dacă este cazul) în ambalajul de carton original, cu materialele originale de ambalare, așa cum se arată mai jos. Ilustrațiile pot diferi de materialele reale de ambalare. Materialele variază în funcție de model.

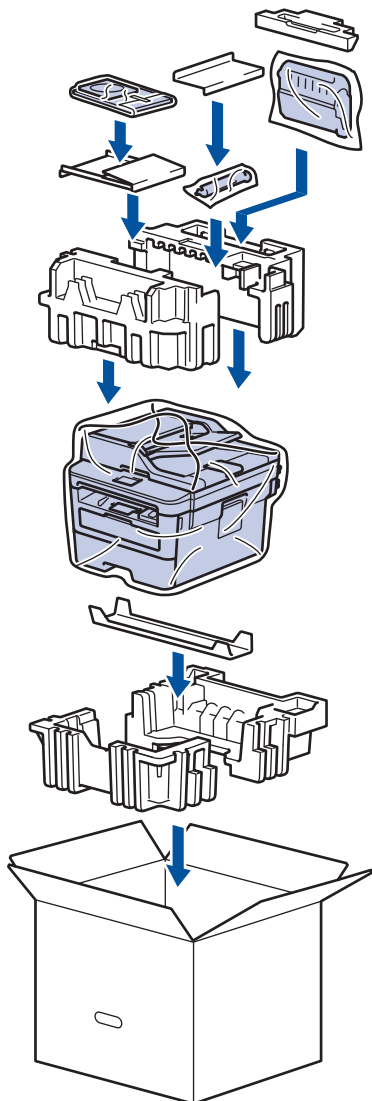

5. Închideți cutia și sigilați-o cu bandă adezivă.

✓ Informații similare

- [Întreținerea de rutină](#)

Setări aparat

Personalizați setări și caracteristici, creați comenzi rapide și lucrați cu opțiunile afișate pe ecranul LCD al aparatului pentru a face din aparatul Brother un instrument de lucru mai eficient.

- [Modificarea setărilor aparatului din panoul de control](#)
- [Modificarea setărilor aparatului din computerul dvs.](#)

Modificarea setărilor aparatului din panoul de control

- În eventualitatea unei căderi de curent (stocarea în memorie)
- Setări generale
- Rapoarte de imprimare
- Tabele cu setări și caracteristici

În eventualitatea unei căderi de curent (stocarea în memorie)

Setările de meniu sunt stocate permanent, și în cazul unei căderi de tensiune nu se vor pierde. Setările temporare (de exemplu, modurile Contrast și Străinătate) se vor pierde.

- În timpul unei căderi de tensiune, aparatul va reține data și ora și activitățile de fax cu temporizator programate (de exemplu, Fax amânat) pentru aproximativ 60 de ore. Ale comenzi de imprimare din memoria aparatului nu vor fi pierdute.
- (MFC-B7710DN/MFC-B7715DW)
În timpul unei căderi de tensiune, aparatul va reține data și ora timp de aproximativ două ore. Comenzile de fax din memoria aparatului se vor pierde.



Informații similare

- [Modificarea setărilor aparatului din panoul de control](#)

Setări generale

- Modificarea modului implicit
- Setarea temporizatorului pentru mod
- Reglarea volumului aparatului
- Schimbare automată a orei de iarnă/vară
- Setarea numărătorii inverse pentru modul Sleep
- Despre modul Deep Sleep
- Setarea modului de oprire automată
- Setarea orei și datei
- Setarea fusului orar
- Setarea ID-ului stației
- Setarea modului de formare ton sau puls
- Reducerea consumului de toner
- Prevenirea formării unui număr greșit (restricționarea apelurilor)
- Reducerea zgomotului la imprimare
- Schimbarea limbii de pe ecranul LCD

Modificarea modului implicit

Modele înrudite: MFC-B7710DN/MFC-B7715DW

Când aparatul este inactiv sau când apăsați pe **Stop/Exit (Stop/leșire)**, aparatul va reveni la modul setat.

- Pentru modelele MFC, aparatul deține modurile fax, scanare și copiere. Modul implicit este Fax.
- Pentru modelele DCP, aparatul deține modurile Scanare și Copiere. Modul implicit este Copiere.

1. Apăsați pe **Menu (Meniu)**.
2. Apăsați pe ▲ sau pe ▼ pentru a afișa opțiunea [Setare Gener.] și apoi apăsați pe **OK**.
3. Apăsați pe ▲ sau pe ▼ pentru a afișa opțiunea [Mod Initial] și apoi apăsați pe **OK**.
4. Apăsați pe ▲ sau pe ▼ pentru a afișa opțiunea [Fax], [Copiere] sau [Scanare] și apoi apăsați pe **OK**.
5. Apăsați pe **Stop/Exit (Stop/leșire)**.



Informații similare

- [Setări generale](#)

Setarea temporizatorului pentru mod

Modele înrudite: MFC-B7710DN/MFC-B7715DW

Aparatul revine în modul implicit după utilizarea sa într-un alt mod decât cel implicit. Temporizatorul pentru mod definește durata de care are nevoie aparatul de la ultima operațiune pentru a reveni în modul implicit. Dacă selectați [Oprit], aparatul va rămâne în cel mai recent mod utilizat.

- Pentru modelele MFC, aparatul dispune de trei butoane de mod pe panoul de control: FAX, SCAN (SCANARE) și COPY (COPIERE).
- Pentru modelele DCP, aparatul dispune de modurile Scan (Scanare) și Copy (Copiere). Modul Copy (Copiere) este implicit, iar setarea temporizatorului pentru mod este de un minut.

1. Apăsați pe **Menu (Meniu)**.
2. Apăsați pe ▲ sau pe ▼ pentru a afișa opțiunea [Setare Gener.] și apoi apăsați pe **OK**.
3. Apăsați pe ▲ sau pe ▼ pentru a afișa opțiunea [Cronometru mod] și apoi apăsați pe **OK**.
4. Apăsați pe ▲ sau pe ▼ pentru a afișa opțiunea [5Min.], [2Min.], [1Min], [30 sec.], [0 sec.] sau [Oprit] și apoi apăsați pe **OK**.
5. Apăsați pe **Stop/Exit (Stop/leșire)**.

✓ Informații similare

- [Setări generale](#)

Reglarea volumului aparatului

Modele înrudite: MFC-B7710DN/MFC-B7715DW

1. Apăsați pe **Menu (Meniu)**.
2. Apăsați pe ▲ sau pe ▼ pentru a afișa opțiunea [Setare Gener.] și apoi apăsați pe **OK**.
3. Apăsați pe ▲ sau pe ▼ pentru a afișa opțiunea [Volum] și apoi apăsați pe **OK**.
4. Apăsați pe ▲ sau pe ▼ pentru a selecta una dintre opțiunile următoare:

Opțiune	Descriere
Sonerie	Reglați volumul soneriei.
Bip	Reglați volumul când apăsați un buton, faceți o greșeală sau după ce trimiteți sau recepționați un fax.
Difuzor	Modificați volumul difuzorului.

5. Apăsați pe **OK**.
6. Apăsați pe ▲ sau pe ▼ pentru a afișa opțiunea [Ridicat], [Mediu], [Scăzut] sau [Oprit] și apoi apăsați pe **OK**.
7. Apăsați pe **Stop/Exit (Stop/Ieșire)**.



Informații similare

- [Setări generale](#)

Schimbare automată a orei de iarnă/vară

Puteți programa aparatul să treacă automat la ora de vară/iarnă.

Se va seta autonom cu o oră înainte primăvara și cu o oră în urmă toamna. Asigurați-vă că ați programat corect data și ora în setarea pentru dată și oră.

1. Apăsați pe **Menu (Meniu)**.
2. Apăsați pe ▲ sau pe ▼ pentru a afișa opțiunea [Setare Initial] și apoi apăsați pe **OK**.
3. Apăsați ▲ sau ▼ pentru a afișa opțiunea [Data și ora] și apoi apăsați **OK**.
4. Apăsați pe ▲ sau pe ▼ pentru a afișa opțiunea [Oră de vară] și apoi apăsați pe **OK**.
5. Apăsați pe ▲ sau pe ▼ pentru a afișa opțiunea [Pornit] sau [Oprit] și apoi apăsați pe **OK**.
6. Apăsați pe **Stop/Exit (Stop/leșire)**.



Informații similare

- [Setări generale](#)

Setarea numărătorii inverse pentru modul Sleep

Setarea modului Sleep (sau modul de funcționare economică) poate reduce consumul de energie. Când este în modul Sleep, aparatul se comportă ca și cum ar fi oprit. Aparatul va ieși din acest mod și va porni imprimarea atunci când primește o comandă de imprimare sau un fax. Utilizați aceste instrucțiuni pentru a seta o întârziere temporală (numărătoare inversă) pentru comutarea aparatului în modul Sleep.

- Puteți defini intervalul de timp în care aparatul trebuie să rămână inactiv înainte de a intra în modul Sleep.
- Temporizatorul va reporni dacă aparatul efectuează orice fel de operațiune, cum ar fi primirea unei comenzi de imprimare.

1. Apăsați pe **Menu (Meniu)**.
2. Apăsați pe ▲ sau pe ▼ pentru a afișa opțiunea [Setare Gener.] și apoi apăsați pe **OK**.
3. Apăsați pe ▲ sau pe ▼ pentru a afișa opțiunea [Ecologie] și apoi apăsați pe **OK**.
4. Apăsați pe ▲ sau pe ▼ pentru a afișa opțiunea [Timp hibernare] și apoi apăsați pe **OK**.
5. Cu ajutorul tastaturii numerice, introduceți durata cât aparatul (maxim 50 minute) este inactiv înainte de a intra în modul Sleep, apoi apăsați pe **OK**.
6. Apăsați pe **Stop/Exit (Stop/leșire)**.



Informații similare

- [Setări generale](#)

Despre modul Deep Sleep

Dacă aparatul se află în modul Sleep și nu primește nicio comandă pentru o anumită perioadă, acesta va intra automat în modul Deep Sleep. Durata de timp se bazează pe modelul și setările dvs. specifice.

Modul Deep Sleep utilizează mai puțină energie decât modul Sleep.

Modele aplicabile	Panoul de control al aparatului în modul Deep Sleep	Condiții care vor activa aparatul
DCP-B7500D/DCP-B7520DW/ MFC-B7710DN/MFC-B7715DW	Ecranul LCD afișează Hibernare.	<ul style="list-style-type: none">• Aparatul primește o comandă.• Cineva a apăsă pe un buton de pe panoul de control.



Informații similare

- [Setări generale](#)

Setarea modului de oprire automată

Dacă aparatul este în modul Deep Sleep pentru un anumit interval de timp, în funcție de model și setări, aparatul va intra automat în modul Oprise. Aparatul nu intră în modul Oprise atunci când este conectat la o rețea.

- Pentru a începe imprimarea, apăsați  de pe panoul de control și apoi trimiteți o comandă de imprimare.

1. Apăsați pe **Menu (Meniu)**.
2. Apăsați pe ▲ sau pe ▼ pentru a afișa opțiunea [Setare Gener.] și apoi apăsați pe **OK**.
3. Apăsați pe ▲ sau pe ▼ pentru a afișa opțiunea [Ecologie] și apoi apăsați pe **OK**.
4. Apăsați pe ▲ sau pe ▼ pentru a afișa opțiunea [Oprise automată] și apoi apăsați pe **OK**.
5. Apăsați pe ▲ sau pe ▼ pentru a afișa opțiunea [8ore], [4ore], [2ore], [1oră] sau [Oprit] și apoi apăsați pe **OK**.
6. Apăsați pe **Stop/Exit (Stop/leșire)**.



Informații similare

- [Setări generale](#)

Setarea orei și datei

Modele înrudite: MFC-B7710DN/MFC-B7715DW

1. Apăsați pe **Menu (Meniu)**.
2. Apăsați pe ▲ sau pe ▼ pentru a afișa opțiunea [Setare Initial] și apoi apăsați pe **OK**.
3. Apăsați pe ▲ sau pe ▼ pentru a afișa opțiunea [Data și ora] și apoi apăsați pe **OK**.
4. Apăsați ▲ sau ▼ pentru a afișa opțiunea [Data și ora] și apoi apăsați **OK**.
5. Tastați ultimele două cifre ale anului folosind tastatura numerică și apoi apăsați pe **OK**.
6. Tastați cele două cifre ale lunii folosind tastatura numerică și apoi apăsați pe **OK**.
7. Tastați cele două cifre ale zilei folosind tastatura numerică și apoi apăsați pe **OK**.
8. Apăsați pe ▲ sau pe ▼ pentru a afișa opțiunea [Ceas 12h] sau [Ceas 24h] și apoi apăsați pe **OK**.
9. Procedați conform uneia dintre metodele de mai jos:
 - Dacă ați selectat [Ceas 12h] ca format pentru setarea [Data și ora], introduceți ora (în format de 12 ore) de la tastatura numerică.
Apăsați pe **OK**.
Apăsați pe ▲ sau pe ▼ pentru a afișa opțiunea [AM] sau [PM] și apoi apăsați pe **OK**.
 - Dacă ați selectat [Ceas 24h] ca format pentru setarea [Data și ora], introduceți ora (în format de 24 ore) de la tastatura numerică.
Apăsați pe **OK**.
(De exemplu: introduceți 19:45 pentru 7:45 PM.)
10. Apăsați pe **Stop/Exit (Stop/leșire)**.



Informații similare

- [Setări generale](#)

Setarea fusului orar

Setați fusul orar pentru locația dvs. pe aparat.

1. Apăsați pe **Menu (Meniu)**.
2. Apăsați pe ▲ sau pe ▼ pentru a afișa opțiunea [Setare Initial] și apoi apăsați pe **OK**.
3. Apăsați pe ▲ sau pe ▼ pentru a afișa opțiunea [Data și ora] și apoi apăsați pe **OK**.
4. Apăsați pe ▲ sau pe ▼ pentru a afișa opțiunea [Fus orar] și apoi apăsați pe **OK**.
5. Apăsați pe ▲ sau pe ▼ pentru a selecta fusul orar. Apăsați pe **OK**.
6. Apăsați pe **Stop/Exit (Stop/leșire)**.



Informații similare

- [Setări generale](#)

Setarea ID-ului stației

Modele înrudite: MFC-B7710DN/MFC-B7715DW

Setați aparatul astfel încât să imprime ID-ul stației și data și ora faxului în partea superioară a fiecărui fax trimis.

1. Apăsați pe  (**FAX**).
2. Apăsați pe **Menu (Meniu)**.
3. Apăsați pe ▲ sau pe ▼ pentru a afișa opțiunea [Setare Initial] și apoi apăsați pe **OK**.
4. Apăsați pe ▲ sau pe ▼ pentru a afișa opțiunea [ID Statie] și apoi apăsați pe **OK**.
5. Introduceți numărul dumneavoastră de fax (până la 20 cifre) folosind tastatura numerică și apoi apăsați pe **OK**.
6. Introduceți numărul dumneavoastră de telefon (până la 20 cifre) folosind tastatura numerică și apoi apăsați pe **OK**.
Dacă numărul de telefon coincide cu cel de fax, introduceți același număr de două ori.
7. Utilizați tastatura numerică pentru a vă introduce numele (până la 20 caractere) și apoi apăsați pe **OK**.



- Pentru a introduce text la aparat ►► *Informații similare: Introducerea de text în aparatul Brother*

8. Apăsați pe **Stop/Exit (Stop/leșire)**.



Informații similare

- [Setări generale](#)

Subiecte conexe:

- [Cum introduceți text în aparatul Brother](#)
- [Transferarea faxurilor la un alt aparat fax](#)
- [Transferarea raportului jurnal fax la un alt aparat fax](#)

Setarea modului de formare ton sau puls

Modele înrudite: MFC-B7710DN/MFC-B7715DW

Aparatul Brother este setat pentru un serviciu de formare tip ton. Dacă dispuneți de un serviciu de formare tip puls (rotativ), trebuie să schimbați modul de formare.

Această caracteristică nu este disponibilă în anumite țări.

1. Apăsați pe **Menu (Meniu)**.
2. Apăsați pe ▲ sau pe ▼ pentru a afișa opțiunea [Setare Initial] și apoi apăsați pe **OK**.
3. Apăsați pe ▲ sau pe ▼ pentru a afișa opțiunea [Ton/Puls] și apoi apăsați pe **OK**.
4. Apăsați pe ▲ sau pe ▼ pentru a afișa opțiunea [Ton] sau [Puls] și apoi apăsați pe **OK**.
5. Apăsați pe **Stop/Exit (Stop/leșire)**.



Informații similare

- [Setări generale](#)

Reducerea consumului de toner

Utilizarea funcției de Economisire toner poate reduce consumul de toner. Dacă funcția de Economisire toner este activată, documentele imprimate pot apărea mai deschise.

NU este recomandată utilizarea caracteristicii Economisire toner pentru imprimarea fotografiilor sau a imaginilor în tonuri de gri.

1. Apăsați pe **Menu (Meniu)**.
2. Apăsați pe ▲ sau pe ▼ pentru a afișa opțiunea [Setare Gener.] și apoi apăsați pe **OK**.
3. Apăsați pe ▲ sau pe ▼ pentru a afișa opțiunea [Ecologie] și apoi apăsați pe **OK**.
4. Apăsați pe ▲ sau pe ▼ pentru a afișa opțiunea [Economisire toner] și apoi apăsați pe **OK**.
5. Apăsați pe ▲ sau pe ▼ pentru a afișa opțiunea [Pornit] sau [Oprit] și apoi apăsați pe **OK**.
6. Apăsați pe **Stop/Exit (Stop/leșire)**.



Informații similare

- [Setări generale](#)

Subiecte conexe:

- [Îmbunătățirea calității imprimării](#)

Prevenirea formării unui număr greșit (restricționarea apelurilor)

Modele înrudite: MFC-B7710DN/MFC-B7715DW

Această funcție împiedică utilizatorii să formeze greșit un număr pentru a trimite un fax sau pentru a efectua un apel. Puteți seta aparatul să restricționeze formarea numărului dacă utilizați tastatura numerică, Agenda de adrese și Comenzile rapide.

1. Apăsăți pe **Menu (Meniu)**.
2. Apăsăți pe ▲ sau pe ▼ pentru a afișa opțiunea [Fax] și apoi apăsați pe **OK**.
3. Apăsăți pe ▲ sau pe ▼ pentru a afișa opțiunea [Restr. apelare] și apoi apăsați pe **OK**.
4. Apăsăți pe ▲ sau pe ▼ pentru a afișa opțiunea preferată și apoi apăsați pe **OK**.
 - [Tastatură]
 - [Apel One Touch]
 - [Apelare rapidă]
5. Apăsăți pe ▲ sau pe ▼ pentru a selecta opțiunile următoare, apoi apăsați pe **OK**.

Opțiune	Descriere
Tastați # de 2 ori	Aparatul vă va solicita să reintroduceți numărul și apoi, dacă ați reintrodus același număr corect, aparatul va începe formarea numărului. Dacă ați reintrodus un număr greșit, pe ecranul LCD va fi afișat un mesaj de eroare.
Pornit	Aparatul va restricționa orice transmisie fax și orice apeluri efectuate pentru respectiva metodă de formare a numărului.
Oprit	Aparatul nu restricționează metoda de formare a numărului.

- Setarea [Tastați # de 2 ori] nu va funcționa dacă folosiți un telefon extern înainte de a introduce numărul. Nu vi se va solicita să reintroduceți numărul.
- Dacă selectați [Pornit] sau [Tastați # de 2 ori], nu puteți utiliza funcția de difuzare.

6. Apăsăți pe **Stop/Exit (Stop/Ieșire)**.



Informații similare

- [Setări generale](#)

Reducerea zgomotului la imprimare

Setarea Mod silențios poate reduce zgomotul la imprimare. Când modul silențios este activat, viteza de imprimare se va reduce. Setarea din fabrică este dezactivată.

1. Apăsați pe **Menu (Meniu)**.
2. Apăsați pe ▲ sau pe ▼ pentru a afișa opțiunea [Setare Gener.] și apoi apăsați pe **OK**.
3. Apăsați pe ▲ sau pe ▼ pentru a afișa opțiunea [Ecologie] și apoi apăsați pe **OK**.
4. Apăsați pe ▲ sau pe ▼ pentru a afișa opțiunea [Mod silențios] și apoi apăsați pe **OK**.
5. Apăsați pe ▲ sau pe ▼ pentru a afișa opțiunea [Pornit] sau [Oprit] și apoi apăsați pe **OK**.
6. Apăsați pe **Stop/Exit (Stop/leșire)**.



Informații similare

- [Setări generale](#)

Schimbarea limbii de pe ecranul LCD

Dacă este necesar, schimbați limba pentru ecranul LCD.

Această caracteristică nu este disponibilă în anumite țări.

1. Apăsați pe **Menu (Meniu)**.
2. Apăsați pe ▲ sau pe ▼ pentru a afișa opțiunea [Setare Initial] și apoi apăsați pe **OK**.
3. Apăsați pe ▲ sau pe ▼ pentru a afișa opțiunea [Limba locală] și apoi apăsați pe **OK**.
4. Apăsați pe ▲ sau pe ▼ pentru a afișa limba dorită de dumneavoastră și apoi apăsați pe **OK**.
5. Apăsați pe **Stop/Exit (Stop/leșire)**.



Informații similare

- [Setări generale](#)

Rapoarte de imprimare

- [Rapoarte](#)
- [Imprimarea unui raport](#)

Rapoarte

Următoarele rapoarte sunt disponibile:

Verific. XMIT (Modelele MFC)

Raportul Verificare XMIT imprimă un raport de verificare a transmisiei pentru ultima transmisie.

Agendă de adrese (Modelele MFC)

Raportul Agendă de adrese imprimă o listă în ordine alfabetică a numelor și numerelor stocate în memoria agendei de adrese.

Jurnal fax (Modelele MFC)

Jurnal fax imprimă o listă cu informații despre ultimele 200 de faxuri primite și trimise. (TX înseamnă transmitere, RX înseamnă recepționare)

Setări utilizator

Raportul Setări utilizator imprimă o listă a setărilor dumneavoastră curente.

Setări imprimantă

Raportul Setări imprimantă imprimă o listă a setărilor curente ale imprimantei.

Configurație rețea (Modele cu funcționalitate de rețea)

Raportul Configurație rețea imprimă o listă a setărilor dumneavoastră de rețea curente.

Imprimare listă fișiere

Funcția Imprimare listă fișiere imprimă o listă cu fonturile și macroinstrucțiunile de imprimare stocate în memoria aparatului.

Imprimare puncte cilindru

Funcția Imprimare puncte cilindru imprimă pagina cu punctele cilindrului, utilă atunci când este necesară curățarea unității de cilindru.

Raport WLAN (Modele cu funcționalitate de rețea wireless)

Raportul WLAN prezintă diagnosticul conectivității locale LAN wireless.

Istoric ID apelant (Modelele MFC)

Raportul Istoric ID apelant imprimă o listă a informațiilor de identificare a apelanților disponibile pentru ultimele 30 de faxuri și de apeluri telefonice primite.



Modele cu ecran LCD cu 2 rânduri

Pentru a imprima lista de ID-uri ale apelanților, utilizați opțiunea Imprimare raport din meniul cu setări pentru identificarea apelanților.



Informații similare

- [Rapoarte de imprimare](#)
-

Imprimarea unui raport

1. Apăsați pe **Menu (Meniu)**.
2. Apăsați pe ▲ sau pe ▼ pentru a afișa opțiunea [Print Rapoarte] și apoi apăsați pe **OK**.
3. Apăsați pe ▲ sau pe ▼ pentru a afișa raportul pe care doriți să-l imprimați, apoi apăsați pe **OK**.
4. Procedați conform indicațiilor de mai jos:
 - Dacă selectați [Verific. XMIT], efectuați următoarele operațiuni:
 - Pentru a vizualiza raportul de verificare a transmisiei, apăsați pe ▲ sau pe ▼ pentru a afișa [Afișare pe LCD], apoi apăsați pe **OK**.
 - Pentru a imprima raportul de verificare a transmisiei, apăsați pe ▲ sau pe ▼ pentru a afișa [Imprimare raport], apoi apăsați pe **OK**.Apăsați pe **Start**.
 - Dacă alegeți alte rapoarte, apăsați pe **Start**.
5. Apăsați pe **Stop/Exit (Stop/leșire)**.



Informații similare

- [Rapoarte de imprimare](#)

Tabele cu setări și caracteristici

Tabelele cu setări vă vor ajuta să înțelegeți selecțiile de meniu și opțiunile care se găsesc în programele aparatului.

- [Tabele cu setări \(modele LCD MFC cu 2 linii\)](#)
- [Tabele cu setări \(modele LCD DCP 2 linii\)](#)

Tabele cu setări (modele LCD MFC cu 2 linii)

Modele înrudite: MFC-B7710DN/MFC-B7715DW

[Setare Gener.]

Nivelul 1	Nivelul 2	Nivelul 3	Descrieri
Mod Initial	-	-	Selectați modul implicit.
Cronometru mod	-	-	Definiți perioada de inactivitate după care aparatul revine în modul Implicit.
Setare tavă	Tip hârtie	-	Definiți tipul de hârtie din tava de hârtie.
	Dimens. hârtie	-	Definiți dimensiunea hârtiei din tava de hârtie.
	Verifi. dimensiune	-	Selectați dacă să fie afișat sau nu mesajul care vă indică să verificați dacă dimensiunile și tipul hârtiei din aparat și cele specificate în setările Dimensiuni hârtie și Tip hârtie coincid.
Volum	Sonerie	-	Modificarea volumului soneriei.
	Bip	-	Reglați volumul bipurilor.
	Difuzor	-	Modificați volumul difuzorului.
Ecologie	Mod Eco	-	Porniți următoarele setări pe aparat în același timp. <ul style="list-style-type: none"> Impr. față-verso:Latură lungă (Disponibil numai pentru anumite modele) Timp hibernare:0Min
	Economisire toner	-	Măriți randamentul pe pagină al cartușului de toner.
	Timp hibernare	-	Setați numărul de minute rămase înainte ca aparatul să intre în modul Sleep.
	Mod silențios	-	Reduceți zgomotul produs la imprimare.
	Oprire automată	-	Definiți numărul de ore în care aparatul va rămâne în modul Deep Sleep înainte de a trece în modul Oprit.
Contrast LCD	-	-	Reglați contrastul ecranului LCD.
Securitate	TX Blocat	-	Interziceți majoritatea operațiilor, cu excepția celei de recepționare a faxurilor.
	Blocare setări	-	Interziceți utilizatorilor neautorizați să modifice setările aparatului.

[Fax]

Nivelul 1	Nivelul 2	Nivelul 3	Descrieri
Setare Primire	Mod primire	-	Selectați modul de recepționare care se potrivește cel mai bine nevoilor dumneavoastră.
	Întârz. răspuns	-	Definiți de câte ori sună telefonul înainte ca aparatul să răspundă în modul Fax sau Fax/Tel.
	Oră sonerie F/T	-	Definiți lungimea pseudo-soneriei/soneriei duble în modul Fax/Tel.
	Detectează Fax	-	Primiți automat mesajele fax în cazul în care răspundeți la apel și auziți tonuri de fax.
	Cod la dist.	-	Răspundeți la apeluri de la un telefon extern sau de la un telefon suplimentar și utilizați codurile pentru a activa

Nivelul 1	Nivelul 2	Nivelul 3	Descrieri
Setare Primire			sau dezactiva codurile de la distanță. Puteți să personalizați codurile.
	Reducere auto.	-	Reduceți dimensiunea faxurilor primite.
	Mrcj retrnsm fax	-	Imprimați data și ora de primire în partea de sus a faxurilor primite.
	Față-verso	-	Imprimați faxurile primite pe ambele fețe ale hârtiei.
Configurare trimitere	Rezoluție fax	-	Modificați luminozitatea faxurilor pe care le trimiteți.
	Contrast	-	Setați rezoluția standard pentru faxurile trimise.
	Dim.fereastră scan	-	Ajustați zona de scanare a sticlei scannerului în funcție de formatul documentului.
	Transmisie timp real	-	Trimiteți un fax fără să utilizați memoria.
	Copertă	Mesaj	Configurați comentariile pe care le introduceți pe prima pagină a faxului.
	Mod internaț.	-	Dacă aveți dificultăți cu trimiterea de faxuri în străinătate, setați această opțiune la Pornit.
	Reapelare auto	-	Configurați aparatul pentru a forma din nou, în mod automat, ultimul număr de fax după cinci minute dacă faxul nu a fost transmis deoarece linia a fost ocupată.
	Destinație	-	Configurați aparatul pentru a afișa informațiile de destinație pe ecranul LCD în timpul apelării numărului de fax.
Fax împ. cor. nedorite	Înregistrare	-	Înregistrați anumite numere de fax în lista de blocare pentru a evita primirea de faxuri de la numerele respective.
	Sterge	-	Ștergeți numărul din lista cu numere blocate.
	Imprimare raport	-	Puteți imprima o listă cu numerele de fax înregistrate în lista cu numere blocate.
Setare Raport	Verific. XMIT	-	Selectați configurarea inițială a raportului de verificare a transmisiei.
	Perioad. Jurnal	-	Definiți intervalul pentru imprimarea automată a jurnalului de faxuri. Dacă selectați o altă opțiune decât Oprit și La fiecare 50 faxuri, puteți seta și durata pentru opțiune. Dacă selectați La fiecare 7 zile, puteți seta și ziua din săptămână.
Primire în mem	Forward/Stoc	-	Configurați aparatul să redirecționeze mesajele fax sau să salveze faxurile primite în memorie (pentru a le putea prelua dacă nu vă aflați la aparat).
	Primire PC Fax	-	Setați aparatul să trimită faxuri pe PC.
	Acces la Dist.	-	Definiți propriul dumneavoastră cod folosit pentru Recepție la distanță.
	Imprima Docum.	-	Imprimați faxurile recepționate stocate în memoria aparatului.
Restr. apelare	Tastatură	-	Configurați aparatul pentru a restricționa formarea numerelor dacă utilizați tastatura numerică.
	Apel One Touch	-	Setați aparatul să restricționeze formarea numerelor de apelare One Touch.
	Apelare rapidă	-	Setați aparatul să restricționeze formarea numerelor de apelare rapidă.

Nivelul 1	Nivelul 2	Nivelul 3	Descrieri
Sarcini Ramase	-	-	Verificați ce comenzi programate sunt în memoria aparatului și anulați comenzile selectate.
	ID Apelant (Disponibil numai pentru anumite țări.)	-	Activați sau dezactivați afișarea numărului (sau numelui) apelantului.

[Copiere]

Nivelul 1	Nivelul 2	Descrieri
Densitate	-	Modificați densitatea.
Calitate	-	Alegeți rezoluția de copiere pentru tipul dvs. de document.
Contrast	-	Reglați contrastul copiilor.
Copie ID	Densitate	Modificați densitatea.
	Calitate	Alegeți rezoluția de copiere pentru tipul dvs. de document.
	Contrast	Reglați contrastul copiilor.
	2 în 1/1 în 1	Efectuați copii 2 în 1 pentru actele de identitate.

[Imprimanta]

Pentru modelele cu suport pentru emularea imprimantei

Nivelul 1	Nivelul 2	Nivelul 3	Descrieri
Emulare	-	-	Selectați modul de emulare a imprimantei.
Opțiuni imprimare	Fonturi	HP LaserJet BR-Script 3	Imprimați o listă cu fonturile interne ale aparatului.
	Printează Test	-	Imprimați o pagină de test.
Față-verso (Pentru modele cu imprimare automată față-verso)	-	-	Dezactivați sau activați imprimarea față-verso și selectați rotirea față de latura lungă sau rotirea față de latura scurtă.
Continuare automată	-	-	Selectați această setare dacă doriți ca aparatul să șteargă erorile privind formatul hârtiei și să utilizeze hârtia din tavă.
Comandă tavă	-	-	Selectați această setare dacă apare o nepotrivire de tavă atunci când utilizați driverele HP.
Resetare imprimantă	-	-	Reduceți setările imprimantei la setările implicite definite din fabricație.

Pentru celelalte modele

Nivelul 1	Descrieri
Printează Test	Imprimați o pagină de test.
Față-verso (Pentru modele cu imprimare automată față-verso)	Dezactivați sau activați imprimarea față-verso și selectați rotirea față de latura lungă sau rotirea față de latura scurtă.
Continuare automată	Selectați această setare dacă doriți ca aparatul să șteargă erorile privind formatul hârtiei și să utilizeze hârtia din tavă.
Resetare imprimantă	Reduceți setările imprimantei la setările implicite definite din fabricație.

[Rețea]

Pentru modelele pentru rețea cablată și wireless

Nivelul 1	Nivelul 2	Nivelul 3	Descrieri
Conexiune LAN	TCP/IP	Metoda Boot	Selectați metoda Boot adecvată.
		Adresa IP	Introduceți adresa IP.
		Masca Subnet	Introduceți masca de subrețea.
		Poarta Acces	Introduceți adresa gateway.
		Nume Nod	Introduceți numele nodului. (Până la 32 caractere)
		Config WINS	Selectați modul de configurare WINS.
		Server WINS	Definiți adresa IP a serverului primar sau secundar WINS.
		Server DNS	Definiți adresa IP a serverului primar sau secundar DNS.
		APIPA	Configurați aparatul pentru ca acesta să aloce adresa IP din intervalul local de adrese.
	IPv6	Activați sau dezactivați protocolul IPv6. Pentru mai multe informații detaliate, accesați pagina modelului dvs. Întrebări frecvente și depanare de pe site-ul web Brother support la support.brother.com .	
	Ethernet	-	Selectați modul de conectare Ethernet.
	Stare conex. cablu	-	Afișați starea actuală a rețelei cu fir.
	Adresă MAC	-	Vizualizați adresa MAC a aparatului.
SetLaValImpl	-	Restabiliți setările de rețea cablată la setările definite de producător.	
Activare prin cablu	-	Activați sau dezactivați manual interfața LAN cu fir.	
WLAN	TCP/IP	Metoda Boot	Selectați metoda Boot adecvată.
		Adresa IP	Introduceți adresa IP.
		Masca Subnet	Introduceți masca de subrețea.
		Poarta Acces	Introduceți adresa gateway.
		Nume Nod	Introduceți numele nodului. (Până la 32 caractere)
		Config WINS	Selectați modul de configurare WINS.
		Server WINS	Definiți adresa IP a serverului primar sau secundar WINS.
		Server DNS	Definiți adresa IP a serverului primar sau secundar DNS.
		APIPA	Configurați aparatul pentru ca acesta să aloce adresa IP din intervalul local de adrese.
		IPv6	Activați sau dezactivați protocolul IPv6. Pentru mai multe informații detaliate, accesați pagina modelului

Nivelul 1	Nivelul 2	Nivelul 3	Descrieri	
WLAN	TCP/IP		dvs. Întrebări frecvente și depanare de pe site-ul web Brother support la support.brother.com .	
	Expert setare	-	Configurați manual setările pentru rețeaua wireless.	
	Asistent WLAN	-	Configurați setările rețelei wireless folosind discul de instalare Brother.	
	WPS	-	Configurați setările rețelei wireless folosind metoda la prima apăsare.	
	WPS cu cod PIN	-	Configurați setările rețelei wireless folosind WPS cu cod PIN.	
	Status WLAN	Stare		Vizualizați starea actuală a rețelei fără fir.
		Semnal		Afișați puterea actuală a semnalului rețelei wireless.
		Canal		Vizualizați canalul curent al rețelei wireless.
		Viteză		Vizualizați viteza curentă a rețelei wireless.
		SSID		Afișați numele SSID curent.
		Mod comun.		Vizualizați modul de comunicare curent.
	Adresă MAC	-	Vizualizați adresa MAC a aparatului.	
	SetLaValImpl	-	Restabiliți setările de rețea wireless la setările definite de producător.	
WLAN Activ	-	Activați sau dezactivați manual rețeaua WLAN.		
Wi-Fi Direct	Buton comandă	-	Configurați setările rețelei Wi-Fi Direct folosind metoda apăsării unui singur buton.	
	Cod PIN	-	Configurați setările rețelei Wi-Fi Direct folosind metoda WPS cu un cod PIN.	
	Manual	-	Configurați manual setările rețelei Wi-Fi Direct.	
	Deținător grup	-	Definiți aparatul ca Proprietar grup.	
	Info disp.	Nume disp.		Vizualizați numele de dispozitiv al aparatului.
		SSID		Vizualizarea identicatorului SSID al proprietarului de grup. Când aparatul nu este conectat, ecranul LCD afișează Neconectat.
		Adresa IP		Vizualizați adresa IP curentă a aparatului.
	Info. stare	Stare		Vizualizați starea curentă a semnalului rețelei Wi-Fi Direct.
		Semnal		Vizualizați intensitatea curentă a semnalului rețelei Wi-Fi Direct. Când aparatul acționează ca Proprietar de grup, ecranul LCD afișează întotdeauna un semnal puternic.
		Canal		Vizualizați starea curentă a canalului rețelei Wi-Fi Direct.
Viteză			Vizualizați viteza curentă a canalului rețelei Wi-Fi Direct.	
Activare I/F	-	Activați sau dezactivați conexiunea Wi-Fi Direct.		
Resetare rețea	-	-	Reduceți toate setările rețelei înapoi la setările implicite din fabricație.	

[Print Rapoarte]

Nivelul 1	Nivelul 2	Descrieri
Verific. XMIT	Afişare pe LCD	Afişaţi un raport de verificare a transmisiei pentru ultima dumneavoastră transmisie.
	Imprimare raport	Imprimaţi un raport de verificare a transmisiei pentru ultima dumneavoastră transmisie.
Agendă	Numeric	Imprimaţi o listă cu numele şi numerele memorate în agendă, în ordine numerică.
	Alfabetic	Imprimaţi o listă cu numele şi numerele memorate în agendă, în ordine alfabetică.
Jurnal Fax	-	Imprimaţi o listă cu informaţiile ultimelor 200 de faxuri primite şi transmise. (TX înseamnă transmitere. RX înseamnă primire.)
Setari Utiliz.	-	Imprimaţi o listă cu setările dumneavoastră.
Setări imprimare	-	Imprimaţi o listă cu setările imprimantei.
Config.retea	-	Imprimaţi o listă cu setările reţelei.
ListăImpr.Fiş. (Disponibil numai pentru anumite modele)	-	Imprimaţi o listă de date salvate în memoria aparatului.
ImprPctCil	-	Imprimaţi fişa de verificare a punctelor de pe cilindru.
Raport WLAN	-	Imprimaţi rezultatele conexiunii LAN wireless.
ID Apelant	-	Activaţi sau dezactivaţi afişarea numărului (sau numelui) apelantului.

[Info. aparat]

Nivelul 1	Nivelul 2	Descrieri
Nr.Serial	-	Verificaţi numărul de serie al aparatului dvs.
Versiune	-	Verificaţi versiunea firmware a aparatului dvs.
Contor	Total	Verificaţi numărul total de pagini imprimate de aparat până în prezent.
	Fax	
	Copiere	
	Imprimare	
	Altele	
Funcţ. comp.	Toner	Afişaţi durata aproximativă de utilizare a tonerului.
	Cilindru	Puteţi verifica durata de viaţă rămasă a cilindrului reprezentată în procente.

[Setare Initial]

Nivelul 1	Nivelul 2	Descrieri
Data şi ora	Data şi ora	Adăugaţi data şi ora pe ecran şi în antetul faxurilor pe care le trimiteţi.
	Oră de vară	Setaţi aparatul să treacă automat la ora de vară/iarnă.
	Fus orar	Definiţi fusul orar.
ID Statie	-	Introduceţi numele şi numărul dumneavoastră de fax astfel încât să fie afişate pe fiecare pagină trimisă prin fax.
Ton/Puls	-	Selectaţi modul de formare a numerelor.
Ton Apel	-	Scurtaţi pauza de detectare a tonului.

Nivelul 1	Nivelul 2	Descrieri
Set.Linie Tel.	-	Selectați tipul de linie telefonică.
Compatibil	-	Reglați egalizarea pentru dificultăți de transmisie. Furnizorii de servicii VoIP oferă serviciul de fax folosind diverse standarde. Dacă întâmpinați cu regularitate erori de transmitere a faxurilor, selectați Bază (pentru VoIP).
Resetează	Resetare aparat	Restabiliți toate setările aparatului pe care le-ați modificat la setările implicite din fabricație.
	Resetare rețea (Pentru modelele cu funcție pentru rețele)	Readuceți toate setările rețelei înapoi la setările implicite din fabricație.
	Adresă și fax	Ștergeți toate numerele de telefon și setările fax salvate.
	Toate setările	Readuceți toate setările aparatului înapoi la setările implicite din fabricație.
	Setări inițiale	Restabilește toate setările aparatului la setările implicite din fabricație. Efectuați această operație atunci când eliminați aparatul.
Limba locală (Disponibil numai pentru anumite modele)	-	Modificați limba folosită pe ecranul LCD.



Informații similare

- [Tabele cu setări și caracteristici](#)

Tabele cu setări (modele LCD DCP 2 linii)

Modele înrudite: DCP-B7500D/DCP-B7520DW

[Setare Gener.]

Nivel 1	Nivel 2	Nivel 3	Descrieri
Setare tavă	Tip hârtie	-	Definiți tipul de hârtie din tava de hârtie.
	Dimens. hârtie	-	Definiți dimensiunea hârtiei din tava de hârtie.
	Verifi. dimensiune	-	Selectați dacă să fie afișat sau nu mesajul care vă indică să verificați dacă dimensiunile și tipul hârtiei din aparat și cele specificate în setările Dimensiuni hârtie și Tip hârtie coincid.
Ecologie	Mod Eco	-	Porniți următoarele setări pe aparat în același timp. <ul style="list-style-type: none"> Impr. față-verso:Latură lungă(Disponibil numai pentru anumite modele) Timp hibernare:0Min
	Economisire toner	-	Măriți randamentul pe pagină al cartușului de toner.
	Timp hibernare	-	Setați numărul de minute rămase înainte ca aparatul să intre în modul Sleep.
	Mod silențios	-	Reduceți zgomotul produs la imprimare.
	Oprire automată	-	Definiți numărul de ore în care aparatul va rămâne în modul Deep Sleep înainte de a trece în modul Oprit.
Contrast LCD	-	-	Reglați contrastul ecranului LCD.

[Copiere]

Nivelul 1	Nivelul 2	Descrieri
Densitate	-	Modificați densitatea.
Calitate	-	Alegeți rezoluția de copiere pentru tipul dvs. de document.
Contrast	-	Reglați contrastul copiilor.
Copie ID	Densitate	Modificați densitatea.
	Calitate	Alegeți rezoluția de copiere pentru tipul dvs. de document.
	Contrast	Reglați contrastul copiilor.
	2 în 1/1 în 1	Efectuați copii 2 în 1 pentru actele de identitate.

[Imprimanta]

Pentru modelele cu suport pentru emularea imprimantei

Nivelul 1	Nivelul 2	Nivelul 3	Descrieri
Emulare	-	-	Selectați modul de emulare a imprimantei.
Opțiuni imprimare	Fonturi	HP LaserJet	Imprimați o listă cu fonturile interne ale aparatului.
		BR-Script 3	
	Printează Test	-	Imprimați o pagină de test.

Nivelul 1	Nivelul 2	Nivelul 3	Descrieri
Față-verso	Impr. ft.-vrs.	-	Dezactivați sau activați imprimarea față-verso și selectați rotirea față de latura lungă sau rotirea față de latura scurtă.
	Imagine unică		Pentru acțiunea de imprimare unde ultima pagină este o imagine pe o față, selectați opțiunea Alim. 1 față pentru a reduce durata de imprimare.
Continuare automată	-	-	Selectați această setare dacă doriți ca aparatul să șteargă erorile privind formatul hârtiei și să utilizeze hârtia din tavă.
Comandă tavă	-	-	Selectați această setare dacă apare o nepotrivire de tavă atunci când utilizați driverele HP.
Resetare imprimantă	-	-	Readuceți setările imprimantei la setările implicite definite din fabricație.

Pentru celelalte modele

Nivelul 1	Descrieri
Printează Test	Imprimați o pagină de test.
Față-verso	Dezactivați sau activați imprimarea față-verso și selectați rotirea față de latura lungă sau rotirea față de latura scurtă.
Continuare automată	Selectați această setare dacă doriți ca aparatul să șteargă erorile privind formatul hârtiei și să utilizeze hârtia din tavă.
Resetare imprimantă	Readuceți setările imprimantei la setările implicite definite din fabricație.

[Rețea]

Pentru modelele pentru rețea cablată și wireless

Nivel 1	Nivel 2	Nivel 3	Nivel 4	Descrieri
Conexiune LAN	TCP/IP	Metoda Boot	-	Selectați metoda Boot adecvată.
		Adresa IP	-	Introduceți adresa IP.
		Masca Subnet	-	Introduceți masca de subrețea.
		Poarta Acces	-	Introduceți adresa gateway.
		Nume Nod	-	Introduceți numele nodului. (Până la 32 caractere)
		Config WINS	-	Selectați modul de configurare WINS.
		Server WINS	Primar	Definiți adresa IP a serverului primar WINS.
			Secundar	Definiți adresa IP a serverului WINS secundar.
		Server DNS	Primar	Definiți adresa IP a serverului primar DNS.
			Secundar	Definiți adresa IP a serverului DNS secundar.
APIPA	-	Configurați aparatul pentru ca acesta să aloce adresa IP din intervalul local de adrese.		

Nivel 1	Nivel 2	Nivel 3	Nivel 4	Descrieri
Conexiune LAN	TCP/IP	IPv6	-	Activați sau dezactivați protocolul IPv6. Pentru mai multe informații detaliate, accesați pagina modelului dvs. Întrebări frecvente și depanare de pe site-ul web Brother support la support.brother.com .
	Ethernet	-	-	Selectați modul de conectare Ethernet.
	Stare conex. cablu	-	-	Afișați starea actuală a rețelei cu fir.
	Adresă MAC	-	-	Vizualizați adresa MAC a aparatului.
	SetLaValImpl	-	-	Restabiliți setările de rețea cablată la setările definite de producător.
	Activare prin cablu	-	-	Activați sau dezactivați manual interfața LAN cu fir.
WLAN (Pentru modelele cu funcție pentru rețele wireless)	TCP/IP	Metoda Boot	-	Selectați metoda Boot adecvată.
		Adresa IP	-	Introduceți adresa IP.
		Masca Subnet	-	Introduceți masca de subrețea.
		Poarta Acces	-	Introduceți adresa gateway.
		Nume Nod	-	Introduceți numele nodului. (Până la 32 caractere)
		Config WINS	-	Selectați modul de configurare WINS.
		Server WINS	Primar	Definiți adresa IP a serverului primar WINS.
			Secundar	Definiți adresa IP a serverului WINS secundar.
		Server DNS	Primar	Definiți adresa IP a serverului primar DNS.
			Secundar	Definiți adresa IP a serverului DNS secundar.
	APIPA	-	Configurați aparatul pentru ca acesta să aloce adresa IP din intervalul local de adrese.	
	IPv6	-	Activați sau dezactivați protocolul IPv6. Pentru mai multe informații detaliate, accesați pagina modelului dvs. Întrebări frecvente și depanare de pe site-ul web Brother support la support.brother.com .	
	Expert setare	-	-	Configurați manual setările pentru rețeaua wireless.
	Asistent WLAN	-	-	Configurați setările rețelei wireless folosind discul de instalare Brother.
	WPS	-	-	Configurați setările rețelei wireless folosind metoda la prima apăsare.
WPS cu cod PIN	-	-	Configurați setările rețelei wireless folosind WPS cu cod PIN.	
Status WLAN	Stare	-	Vizualizați starea actuală a rețelei fără fir.	

Nivel 1	Nivel 2	Nivel 3	Nivel 4	Descrieri	
WLAN (Pentru modelele cu funcție pentru rețele wireless)	Status WLAN	Semnal	-	Afișați puterea actuală a semnalului rețelei wireless.	
		Canal	-	Vizualizați canalul curent al rețelei wireless.	
		Viteză	-	Vizualizați viteza curentă a rețelei wireless.	
		SSID	-	Afișați numele SSID curent.	
		Mod comun.	-	Vizualizați modul de comunicare curent.	
	Adresă MAC	-	-	Vizualizați adresa MAC a aparatului.	
	SetLaValImpl	-	-	Restabiliți setările de rețea wireless la setările definite de producător.	
	WLAN Activ	-	-	Activați sau dezactivați manual rețeaua WLAN.	
Wi-Fi Direct	Buton comandă	-	-	Configurați setările rețelei Wi-Fi Direct folosind metoda apăsării unui singur buton.	
	Cod PIN	-	-	Configurați setările rețelei Wi-Fi Direct folosind metoda WPS cu un cod PIN.	
	Manual	-	-	Configurați manual setările rețelei Wi-Fi Direct.	
	Deținător grup	-	-	Definiți aparatul ca Proprietar grup.	
	Info disp.	Nume disp.	-	-	Vizualizați numele de dispozitiv al aparatului.
		SSID	-	-	Vizualizarea identificatorului SSID al proprietarului de grup. Când aparatul nu este conectat, ecranul LCD afișează Neconectat.
		Adresa IP	-	-	Vizualizați adresa IP curentă a aparatului.
	Info. stare	Stare	-	-	Vizualizați starea curentă a semnalului rețelei Wi-Fi Direct.
		Semnal	-	-	Vizualizați intensitatea curentă a semnalului rețelei Wi-Fi Direct. Când aparatul acționează ca Proprietar de grup, ecranul LCD afișează întotdeauna un semnal puternic.
		Canal	-	-	Vizualizați starea curentă a canalului rețelei Wi-Fi Direct.
		Viteză	-	-	Vizualizați viteza curentă a canalului rețelei Wi-Fi Direct.
		Activare I/F	-	-	Activați sau dezactivați conexiunea Wi-Fi Direct.
Resetare rețea	-	-	-	Reduceți toate setările rețelei înapoi la setările implicite din fabricație.	

[Print Rapoarte]

Nivelul 1	Nivelul 2	Descrieri
Setari Utiliz.	-	Imprimați o listă cu setările dumneavoastră.
Setări imprimare	-	Imprimați o listă cu setările imprimantei.

Nivelul 1	Nivelul 2	Descrieri
Config. retea (Pentru modelele cu funcție pentru rețea)	-	Imprimați o listă cu setările rețelei.
Listă Impr. Fiș. (Disponibil numai pentru anumite modele)	-	Imprimați o listă de date salvate în memoria aparatului.
ImprPctCil	-	Imprimați fișa de verificare a punctelor de pe cilindru.
Raport WLAN (Pentru modelele cu funcție pentru rețele wireless)	-	Imprimați rezultatele conexiunii LAN wireless.

[Info. aparat]

Nivelul 1	Nivelul 2	Descrieri
Nr. Serial	-	Verificați numărul de serie al aparatului dvs.
Versiune	-	Verificați versiunea firmware a aparatului dvs.
Contor	Total	Verificați numărul total de pagini imprimate de aparat până în prezent.
	Copiere	
	Imprimare	
	Altele	
Funcț. comp.	Toner	Afișați durata aproximativă de utilizare a tonerului.
	Cilindru	Puteți verifica durata de viață rămasă a cilindrului reprezentată în procente.

[Setare Initial]

Nivelul 1	Nivelul 2	Descrieri
Resetează	Resetare aparat	Restabiliți toate setările aparatului pe care le-ați modificat la setările implicite din fabricație.
	Resetare rețea (Pentru modelele cu funcție pentru rețele)	Readuceți toate setările rețelei înapoi la setările implicite din fabricație.
	Toate setările	Readuceți toate setările aparatului înapoi la setările implicite din fabricație.
	Setări inițiale	Restabilește toate setările aparatului la setările implicite din fabricație. Efectuați această operație atunci când eliminați aparatul.
Limba locală (Disponibil numai pentru anumite modele)	-	Modificați limba folosită pe ecranul LCD.



Informații similare

- [Tabele cu setări și caracteristici](#)

Modificarea setărilor aparatului din computerul dvs.

- [Modificarea setărilor aparatului folosind Administrarea bazată pe web](#)
- [Modificarea setărilor aparatului utilizând configurarea la distanță](#)
- [Unde se găsesc setările de rețea ale aparatului Brother?](#)
- [Programul software de gestionare a rețelei și programele utilitare](#)

Modificarea setărilor aparatului folosind Administrarea bazată pe web

Administrarea bazată pe web este un program utilitar care folosește un browser web standard pentru gestionarea aparatului dvs. folosind protocolul HTTP (Protocol de transfer hipertext) sau protocolul HTTPS (Protocol de transfer hipertext prin SSL (Secure Socket Layer)).

- [Ce este Managementul bazat pe web?](#)
- [Accesarea programului Administrarea online a rețelei folosind Web Based Management](#)
- [Definirea unei parole de conectare pentru Web Based Management](#)
- [Configurarea agendei de adrese a aparatului utilizând Web Based Management](#)
- [Programul software de gestionare a rețelei și programele utilitare](#)

Ce este Managementul bazat pe web?

Modele înrudite: DCP-B7520DW/MFC-B7710DN/MFC-B7715DW

Managementul bazat pe web este un utilitar care utilizează un browser web standard pentru gestionarea aparatului dumneavoastră folosind protocolul HTTP (Protocol de transfer hipertext) sau protocolul HTTPS (Protocol de transfer hipertext prin SSL (Secure Socket Layer)). Introduceți adresa IP a aparatului în browserul web pentru a accesa și modifica setările serverului de imprimare.



- Vă recomandăm să folosiți Microsoft Internet Explorer 11/Edge pentru Windows și Safari 9/10 pentru Mac. Asigurați-vă că opțiunile pentru JavaScript și Cookies sunt activate întotdeauna, indiferent de browserul utilizat.
- Trebuie să utilizați protocolul TCP/IP în rețeaua dumneavoastră și trebuie să aveți programată o adresă IP corectă pentru serverul de imprimare și computerul dumneavoastră.

The screenshot displays the Brother web management interface. At the top, there is a header with the text 'XXX -XXXX' on the left, a yellow button 'Please configure the password >>' in the center, and the 'brother' logo on the right. Below the header is a navigation bar with tabs for 'General', 'Address Book', 'Fax', 'Copy', 'Print', 'Scan', 'Administrator', and 'Network'. The 'General' tab is selected. On the right side of the navigation bar, there is a 'Brother Solutions Center' logo and a 'Bottom' dropdown menu. The main content area is titled 'Status' and contains several sections: 'Device Status' with a green bar indicating 'Pregătit' (Ready); 'Automatic Refresh' with radio buttons for 'Off' (selected) and 'On'; 'Toner Level' with a vertical bar and the label 'BK'; 'Web Language' with a dropdown menu set to 'Auto'; and 'Device Location' with fields for 'Contact' and 'Location'.

- Ecranul afișat poate să difere față de cel afișat mai jos.



Informații similare

- [Modificarea setărilor aparatului folosind Administrarea bazată pe web](#)

Accesarea programului Administrarea online a rețelei folosind Web Based Management

Modele înrudite: DCP-B7520DW/MFC-B7710DN/MFC-B7715DW

- Vă recomandăm ca la configurarea setărilor folosind Web Based Management să utilizați protocolul de securitate HTTPS.
- Dacă la configurarea Web Based Management folosiți protocolul HTTPS, browserul dumneavoastră va afișa o casetă de dialog de avertisment.

1. Porniți browserul web.
2. Introduceți „http://adresa IP a aparatului/” în bara de adrese a browserului (unde „adresa IP a aparatului” este adresa IP a aparatului).

De exemplu:

http://192.168.1.2



- Dacă utilizați un DNS (Sistem de nume de domeniu) sau activați un nume NetBIOS, puteți tasta un alt nume, de exemplu „SharedPrinter” în locul adresei IP.

- De exemplu:

http://SharedPrinter

Dacă activați un nume NetBIOS, puteți utiliza și numele nodului.

- De exemplu:

http://brnxxxxxxxxxxxx

Numele NetBIOS se găsește în raportul de configurare a rețelei.

- Pentru Mac, accesați administrarea bazată pe web făcând clic pe pictograma aparatului din ecranul **Status Monitor**.

3. În mod implicit, nu este necesară introducerea unei parole. Dacă ați definit deja o parolă, introduceți-o și apoi faceți clic pe .

Acum, puteți modifica setările serverului de imprimare.

Dacă modificați setările protocolului, trebuie să reporniți aparatul după ce ați făcut clic pe **Submit (Trimitere)** pentru a activa configurația.



Informații similare

- [Modificarea setărilor aparatului folosind Administrarea bazată pe web](#)

Subiecte conexe:

- [Imprimarea raportului de configurare a rețelei](#)

Definierea unei parole de conectare pentru Web Based Management

Modele înrudite: DCP-B7520DW/MFC-B7710DN/MFC-B7715DW

Se recomandă definirea unei parole de conectare pentru a preveni accesul neautorizat la aplicația Web Based Management.

1. Porniți browserul web.
2. Introduceți „http://adresa IP a aparatului” în bara de adrese a browserului (unde „adresa IP a aparatului” este adresa IP a aparatului).

De exemplu:

http://192.168.1.2



- Dacă utilizați un DNS (Sistem de nume de domeniu) sau activați un nume NetBIOS, puteți tasta un alt nume, de exemplu „SharedPrinter” în locul adresei IP.

- De exemplu:

http://SharedPrinter

Dacă activați un nume NetBIOS, puteți utiliza și numele nodului.

- De exemplu:

http://brnxxxxxxxxxxxx

Numele NetBIOS se găsește în raportul de configurare a rețelei.

- Pentru Mac, accesați administrarea bazată pe web făcând clic pe pictograma aparatului din ecranul **Status Monitor**.

3. În mod implicit, nu este necesară introducerea unei parole. Dacă ați definit deja o parolă, introduceți-o și apoi faceți clic pe .
4. Faceți clic pe **Administrator (Administrator)**.
5. Introduceți parola dorită în caseta **Enter New Password (Introduceți parola nouă)** (între 8 și 32 de caractere).
6. Introduceți din nou parola în câmpul **Confirm New Password (Confirmare parolă nouă)**.
7. Faceți clic pe **Submit (Trimitere)**.

Pe viitor, de fiecare dată când accesați aplicația Web Based Management, introduceți parola în caseta **Login (Conectare)** și apoi faceți clic pe .

După configurarea setărilor, deconectați-vă făcând clic pe .



Dacă nu ați setat anterior o parolă de conectare, puteți defini o parolă și făcând clic pe butonul **Please configure the password (Vă rugăm să configurați parola)** din pagina web a aparatului.



Informații similare

- [Modificarea setărilor aparatului folosind Administrarea bazată pe web](#)

Configurarea agendei de adrese a aparatului utilizând Web Based Management

Modele înrudite: DCP-B7520DW/MFC-B7710DN/MFC-B7715DW

- Vă recomandăm ca la configurarea setărilor folosind Web Based Management să utilizați protocolul de securitate HTTPS.
- Dacă la configurarea Web Based Management folosiți protocolul HTTPS, browserul dumneavoastră va afișa o casetă de dialog de avertisment.

1. Porniți browserul web.
2. Introduceți „http://adresa IP a aparatului/” în bara de adrese a browserului (unde „adresa IP a aparatului” este adresa IP a aparatului).

De exemplu:

http://192.168.1.2



- Dacă utilizați un DNS (Sistem de nume de domeniu) sau activați un nume NetBIOS, puteți tasta un alt nume, de exemplu „SharedPrinter” în locul adresei IP.

- De exemplu:

http://SharedPrinter

Dacă activați un nume NetBIOS, puteți utiliza și numele nodului.

- De exemplu:

http://brnxxxxxxxxxxxx

Numele NetBIOS se găsește în raportul de configurare a rețelei.

- Pentru Mac, accesați administrarea bazată pe web făcând clic pe pictograma aparatului din ecranul **Status Monitor**.

3. În mod implicit, nu este necesară introducerea unei parole. Dacă ați definit deja o parolă, introduceți-o și apoi faceți clic pe .
4. Faceți clic pe fila **Address Book (Agendă de adrese)**.
5. Adăugați sau actualizați informațiile din Agenda de adrese, în funcție de necesități.
6. Faceți clic pe **Submit (Trimite)**.



Informații similare

- [Modificarea setărilor aparatului folosind Administrarea bazată pe web](#)

Subiecte conexe:

- [Configurare la distanță \(Windows\)](#)
- [Configurare la distanță \(Mac\)](#)

Modificarea setărilor aparatului utilizând configurarea la distanță

Programul de configurare de la distanță permite configurarea a numeroase setări ale aparatului Brother de la computer. Când lansați Configurare de la distanță, setările aparatului Brother vor fi descărcate în computer și afișate pe ecran. Dacă modificați setările pe computer, le puteți încărca direct pe aparatul dvs.

- [Configurare la distanță \(Windows\)](#)
- [Configurare la distanță \(Mac\)](#)

Configurare la distanță (Windows)

- Configurați aparatul Brother de la computer (Windows)
- Configurați aparatul Brother utilizând ControlCenter4 (Windows)
- Configurarea agendei de adrese a aparatului utilizând ControlCenter4 (Windows)
- Configurarea agendei de adrese a aparatului utilizând Web Based Management

► Pagina de pornire > Setări aparat > Modificarea setărilor aparatului din computerul dvs. > Modificarea setărilor aparatului utilizând configurarea la distanță > Configurare la distanță (Windows) > Configurați aparatul Brother de la computer (Windows)

Configurați aparatul Brother de la computer (Windows)

Modele înrudite: MFC-B7710DN/MFC-B7715DW

1. Procedați conform indicațiilor de mai jos:

- Windows 7

Faceți clic pe  (Start) > Toate programele > Brother > Brother Utilities.

Faceți clic pe lista derulantă și selectați denumirea modelului (dacă nu este selectată deja). Faceți clic pe **Instrumente** în bara de navigare din stânga și apoi clic pe **Instalare de la distanță**.

- Windows 8 și Windows 10

Lansați  (**Brother Utilities**) și apoi faceți clic pe lista derulantă și selectați numele modelului (dacă nu este deja selectat). Faceți clic pe **Instrumente** în bara de navigare din stânga și apoi clic pe **Instalare de la distanță**.

Este afișată fereastra programului de configurare de la distanță.



Dacă aparatul este conectat într-o rețea și vi se solicită o parolă, introduceți parola.

2. Configurați setările în funcție de necesități.

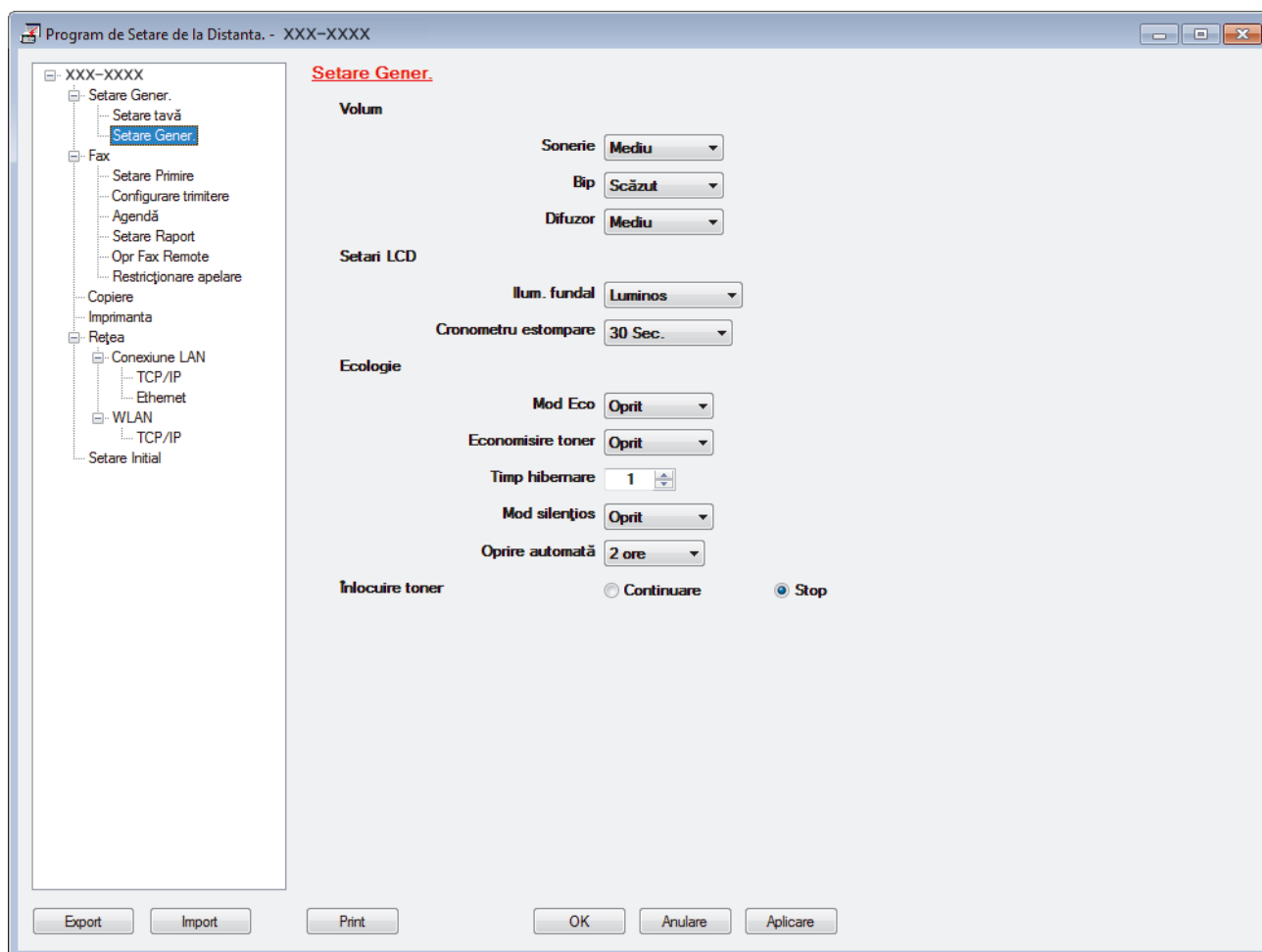

Export

Faceți clic pentru a salva setările configurației actuale într-un fișier.



Faceți clic pe **Export** pentru a salva agenda de adrese sau toate setările pentru aparat.

Import

Faceți clic pentru a importa un fișier și pentru a citi setările acestuia.

Print

Faceți clic pentru a imprima elementele selectate pe aparat. Datele nu pot fi imprimate decât după ce au fost încărcate în aparat. Faceți clic pe **Aplicare** pentru a încărca noile date în aparat și apoi faceți clic pe **Print**.

OK

Faceți clic pentru a încărca datele în aparat și apoi a ieși din programul de configurare de la distanță. Dacă apare un mesaj de eroare, configurați că datele sunt corecte și apoi faceți clic pe **OK**.

Anulare

Faceți clic pentru a ieși din programul de configurare de la distanță fără a încărca datele în aparat.

Aplicare

Faceți clic pentru a încărca datele în aparat fără să ieșiți din programul de configurare de la distanță.

3. Faceți clic pe **OK**.

- Dacă protejați computerul folosind un firewall, iar acesta nu poate să utilizeze Configurare la distanță, poate fi necesară configurarea setărilor firewall pentru a permite comunicarea prin porturile 137 și 161.
- Dacă utilizați Windows Firewall și ați instalat driverele și software-ul Brother de pe discul de instalare, setările necesare pentru firewall au fost deja configurate.



Informații similare

- [Configurare la distanță \(Windows\)](#)
-

► Pagina de pornire > Setări aparat > Modificarea setărilor aparatului din computerul dvs. > Modificarea setărilor aparatului utilizând configurarea la distanță > Configurare la distanță (Windows) > Configurați aparatul Brother utilizând ControlCenter4 (Windows)

Configurați aparatul Brother utilizând ControlCenter4 (Windows)

Modele înrudite: MFC-B7710DN/MFC-B7715DW

1. Faceți clic pe pictograma  (**ControlCenter4**) în tava de sarcină și apoi clic pe **Deschidere**.
2. Faceți clic pe fila **Setări dispozitiv**.
3. Faceți clic pe butonul **Setare de la distanță**.
4. Configurați setările în funcție de necesități.

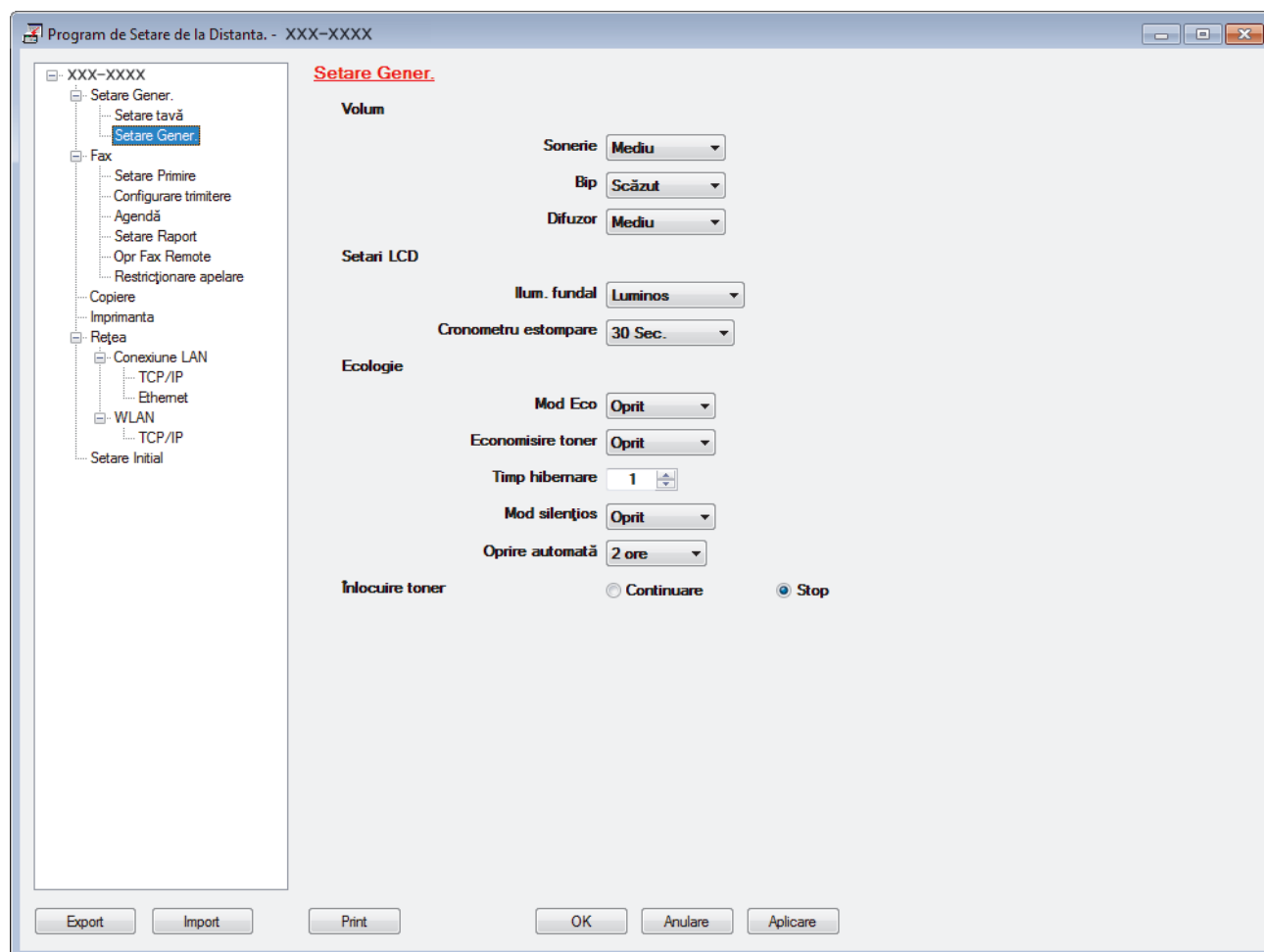

Export

Faceți clic pentru a salva setările configurației actuale într-un fișier.



Faceți clic pe **Export** pentru a salva agenda de adrese sau toate setările pentru aparat.

Import

Faceți clic pentru a importa un fișier și pentru a citi setările acestuia.

Print

Faceți clic pentru a imprima elementele selectate pe aparat. Datele nu pot fi imprimate decât după ce au fost încărcate în aparat. Faceți clic pe **Aplicare** pentru a încărca noile date în aparat și apoi faceți clic pe **Print**.

OK

Faceți clic pentru a încărca datele în aparat și apoi a ieși din programul de configurare de la distanță. Dacă apare un mesaj de eroare, configurați că datele sunt corecte și apoi faceți clic pe **OK**.

Anulare

Faceți clic pentru a ieși din programul de configurare de la distanță fără a încărca datele în aparat.

Aplicare

Faceți clic pentru a încărca datele în aparat fără să ieșiți din programul de configurare de la distanță.

5. Faceți clic pe **OK**.

- Dacă protejați computerul folosind un firewall, iar acesta nu poate să utilizeze Configurare la distanță, poate fi necesară configurarea setărilor firewall pentru a permite comunicarea prin porturile 137 și 161.
- Dacă utilizați Windows Firewall și ați instalat driverele și software-ul Brother de pe discul de instalare, setările necesare pentru firewall au fost deja configurate.



Informații similare

- [ControlCenter4 \(Windows\)](#)
 - [Configurare la distanță \(Windows\)](#)
-

▲ Pagina de pornire > [Setări aparat](#) > [Modificarea setărilor aparatului din computerul dvs.](#) > [Modificarea setărilor aparatului utilizând configurarea la distanță](#) > [Configurare la distanță \(Windows\)](#) > Configurarea agendei de adrese a aparatului utilizând ControlCenter4 (Windows)

Configurarea agendei de adrese a aparatului utilizând ControlCenter4 (Windows)

Modele înrudite: MFC-B7710DN/MFC-B7715DW

Utilizați Configurarea de la distanță cu ajutorul CC4 pentru a adăuga sau modifica numere din agenda de adrese din computer.

1. Faceți clic pe pictograma  (**ControlCenter4**) în tava de sarcină și apoi clic pe **Deschidere**.
2. Faceți clic pe fila **Setări dispozitiv**.
3. Faceți clic pe butonul **Agenda de adrese**.
Se deschide **Adenda** într-o fereastră de Configurare de la distanță.
4. Adăugați sau actualizați informațiile din Agenda de adrese, în funcție de necesități.
5. Faceți clic pe **OK**.



Informații similare

- [Configurare la distanță \(Windows\)](#)

Configurare la distanță (Mac)

- Configurarea aparatului Brother cu un cablu de conexiune USB (Mac)
- Configurarea agendei de adrese a aparatului printr-o conexiune prin cablu USB (Mac)
- Configurarea agendei de adrese a aparatului utilizând Web Based Management

► Pagina de pornire > Setări aparat > Modificarea setărilor aparatului din computerul dvs. > Modificarea setărilor aparatului utilizând configurarea la distanță > Configurare la distanță (Mac) > Configurarea aparatului Brother cu un cablu de conexiune USB (Mac)

Configurarea aparatului Brother cu un cablu de conexiune USB (Mac)

Modele înrudite: MFC-B7715DW

Utilizați configurarea de la distanță pentru a configura aparatul Brother utilizând un cablu de conexiune USB.

Pentru a utiliza configurarea de la distanță, accesați pagina modelului dvs. **Descărcări** din Brother Solutions Center, la adresa support.brother.com și descărcați utilitarul Configurare de la distanță **Utilitare**.



- Configurarea de la distanță pentru Mac acceptă numai conexiunile prin USB.

1. În bara de meniu **Finder (Program de căutare)**, faceți clic pe **Go (Start) > Applications (Aplicații) > Brother** și apoi faceți dublu clic pe pictograma Configurare de la distanță.

Apare ecranul programului de configurare de la distanță.

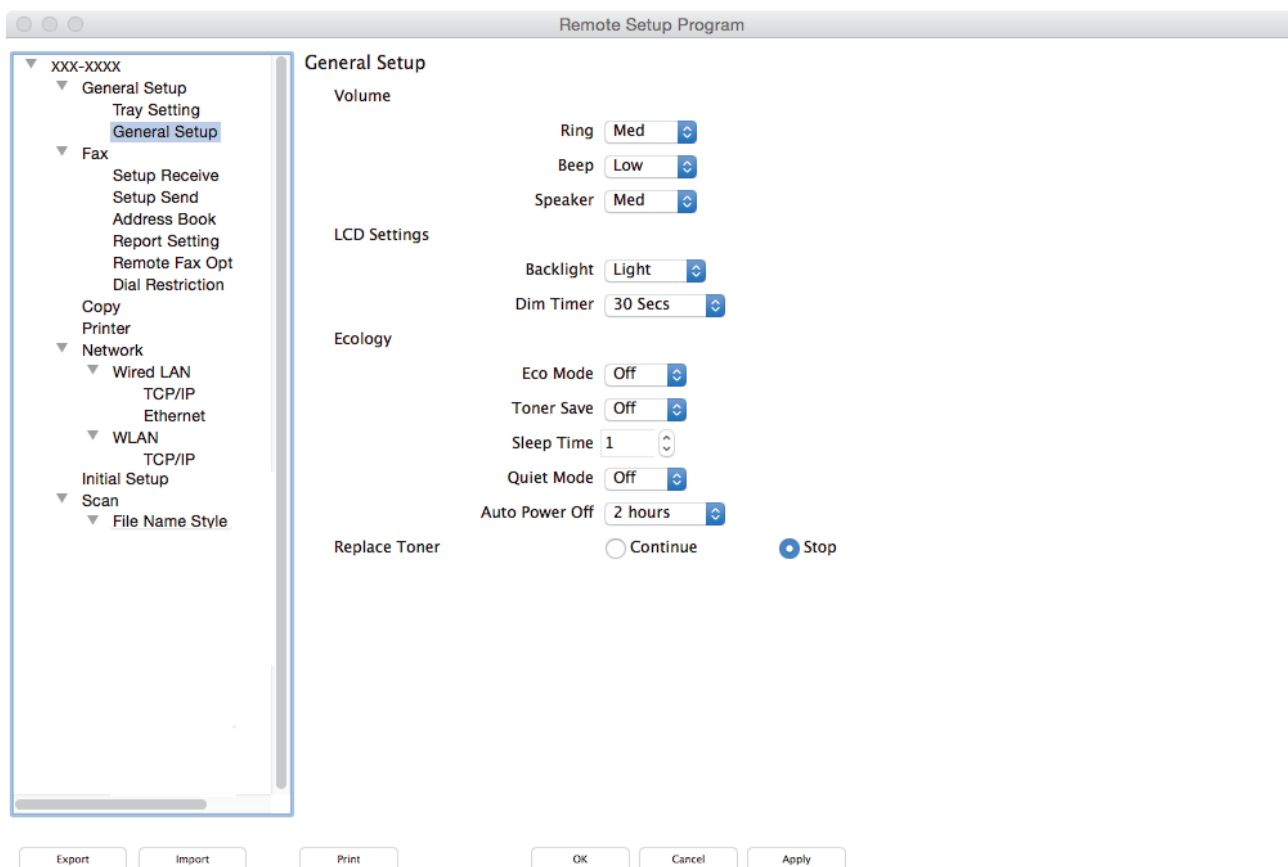

2. Configurați setările în funcție de necesități.

Export

Faceți clic pentru a salva setările configurației actuale într-un fișier.



Faceți clic pe **Export** pentru a salva agenda de adrese sau toate setările aparatului.

Import

Faceți clic pentru a importa un fișier și pentru a citi setările acestuia.

Print (Imprimare)

Faceți clic pentru a imprima elementele selectate pe aparat. Datele nu pot fi imprimate decât după ce au fost încărcate în aparat. Faceți clic pe **Apply (Aplicare)** pentru a încărca noile date în aparat și apoi faceți clic pe **Print (Imprimare)**.

OK

Faceți clic pentru a încărca datele în aparat și apoi a ieși din programul de configurare de la distanță. Dacă apare un mesaj de eroare, introduceți din nou datele corecte și apoi faceți clic pe **OK**.

Cancel (Anulare)

Faceți clic pentru a ieși din programul de configurare de la distanță fără a încărca datele în aparat.

Apply (Aplicare)

Faceți clic pentru a încărca datele în aparat fără să ieșiți din programul de configurare de la distanță.

3. Când ați terminat, faceți clic pe **OK**.



Informații similare

- [Configurare la distanță \(Mac\)](#)

► Pagina de pornire > Setări aparat > Modificarea setărilor aparatului din computerul dvs. > Modificarea setărilor aparatului utilizând configurarea la distanță > Configurare la distanță (Mac) > Configurarea agendei de adrese a aparatului printr-o conexiune prin cablu USB (Mac)

Configurarea agendei de adrese a aparatului printr-o conexiune prin cablu USB (Mac)

Modele înrudite: MFC-B7715DW

Utilizați configurarea la distanță pentru a adăuga sau modifica numerele din agenda de adrese de pe computerul dvs. cu o conexiune prin cablu USB.

Pentru a utiliza configurarea de la distanță, accesați pagina modelului dvs. **Descărcări** din Brother Solutions Center, la adresa support.brother.com și descărcați utilitarul Configurare de la distanță **Utilitare**.



- Configurarea de la distanță pentru Mac acceptă numai conexiunile prin USB.

1. În bara de meniu **Finder (Program de căutare)**, faceți clic pe **Go (Start) > Applications (Aplicații) > Brother** și apoi faceți dublu clic pe pictograma Configurare de la distanță.
Apare ecranul programului de configurare de la distanță.
2. În meniul din stânga, faceți clic pe **Address Book (Agendă de adrese)** în **Fax**.
3. Adăugați sau actualizați informațiile din Agenda de adrese, în funcție de necesități.
4. Când ați terminat, faceți clic pe **OK**.



Informații similare

- [Configurare la distanță \(Mac\)](#)

Anexă

- [Specificații](#)
- [Cum introduceți text în aparatul Brother](#)
- [Consumabile](#)
- [Informații cu privire la hârtia reciclată](#)
- [Numere Brother](#)

Specificații

- >> Specificații generale
- >> Specificații privind dimensiunea documentului
- >> Specificații privind suporturile de imprimare
- >> Specificații fax
- >> Specificație de copiere
- >> Specificațiile scannerului
- >> Specificațiile imprimantei
- >> Specificații de interfață
- >> Protocoale și caracteristici de securitate acceptate
- >> Specificații privind cerințele de sistem pentru computer

Specificații generale

Tip imprimantă		<ul style="list-style-type: none"> • Laser
Metodă de imprimare		<ul style="list-style-type: none"> • Imprimantă electrofotografică laser
Capacitate memorie	Standard	<ul style="list-style-type: none"> • 128 MB
LCD (Liquid Crystal Display - Ecran cu cristale lichide)		<ul style="list-style-type: none"> • 16 caractere x 2 linii
Sursă de alimentare		<ul style="list-style-type: none"> • 220 – 240 V c.a., 50/60 Hz
Consumul de energie (Mediu)	Vârf	<ul style="list-style-type: none"> • Aproximativ 1.104 W
	Imprimare ²	<ul style="list-style-type: none"> • Aproximativ 475 W la 25 °C
	Imprimare (Mod silențios) ²	<ul style="list-style-type: none"> • Aproximativ 260 W la 25 °C
	Copiere ²	<ul style="list-style-type: none"> • Aproximativ 485 W la 25 °C
	Copiere (Mod silențios) ²	<ul style="list-style-type: none"> • Aproximativ 260 W la 25 °C
	Gata de operare ²	<ul style="list-style-type: none"> • Aproximativ 42 W la 25 °C
	Sleep ²	<ul style="list-style-type: none"> • Aproximativ 6,2 W
	Deep Sleep ²	<ul style="list-style-type: none"> • (DCP-B7500D) Aproximativ 0,6 W • (DCP-B7520DW/MFC-B7710DN/ MFC-B7715DW) Aproximativ 0,9 W
	Oprire ^{2 3 4}	<ul style="list-style-type: none"> • Aproximativ 0,03 W
Dimensiuni (Vedere tipică profil) (DCP-B7500D/DCP-B7520DW)		Unitate: mm <ul style="list-style-type: none"> • (DCP-B7500D/DCP-B7520DW) * : 410 ** : 272 *** : 398,5 • (MFC-B7710DN/MFC-B7715DW) * : 410 ** : 318,5 *** : 398,5
<p>(MFC-B7710DN/MFC-B7715DW)</p>		

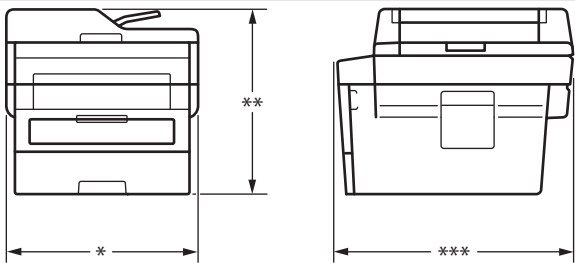
			
Greutăți (cu consumabile)		<ul style="list-style-type: none"> • (DCP-B7500D/DCP-B7520DW) 10,5 kg • (MFC-B7710DN/MFC-B7715DW) 12,0 kg 	
Nivel de zgomot	Presiune acustică	Imprimare	• LpAm = 49 dB (A)
		Imprimare (Mod silențios)	• LpAm = 44 dB (A)
		Gata de operare	• LpAm = 30 dB (A)
	Putere sunet	Imprimare⁵	• LWAd = 6,59 B (A)
		Imprimare (Mod silențios)	• LWAd = 6,11 B (A)
		Gata de operare⁵	• LWAd = Neauzit
Temperatură	Utilizare	• Între 10 și 32 °C	
	Depozitare	• 0 – 40 °C	
Umiditate	Utilizare	• 20 – 80% (fără condens)	
	Depozitare	• 35 – 85% (fără condens)	
ADF (alimentator automat de documente) (MFC-B7710DN/MFC-B7715DW)		<ul style="list-style-type: none"> • (MFC-B7710DN/MFC-B7715DW) Până la 50 de coli Pentru cele mai bune rezultate, recomandăm: <ul style="list-style-type: none"> • Temperatură: 20 – 30 °C • Umiditate: 50 – 70% • Hârtie: 80 g/m² 	

1 măsurat pe diagonală

2 Conexiuni USB la computer

3 Măsurat în conformitate cu standardul IEC 62301 Ediția 2.0.

4 Consumul de energie variază ușor în funcție de mediul de utilizare.

5 Măsurat în conformitate cu metoda descrisă în RAL-UZ205.

Specificații privind dimensiunea documentului

Dimensiunea documentului	Lățime ADF¹	• între 105 mm și 215,9 mm
	Lungime ADF¹	• între 147,3 mm și 355,6 mm
	Lățime geam scanner	• Maximum 215,9 mm
	Lungime geam scanner	• Maximum 300 mm

1 numai pentru modelele cu unitate ADF

Specificații privind suporturile de imprimare

Intrare hârtie	Tavă pentru hârtie (Standard)	Tip hârtie	<ul style="list-style-type: none"> • Hârtie simplă, hârtie subțire, hârtie reciclată, hârtie groasă
-----------------------	--------------------------------------	-------------------	--

Intrare hârtie	Tavă pentru hârtie (Standard)	Format hârtie	• A4, Letter, A5, A5 (pe lungime), A6, Executive
		Densitate hârtie	• 60 până la 163 g/m ²
		Capacitate maximă hârtie	• Până la 250 de coli de 80 g/m ² de hârtie simplă
	Fantă de alimentare manuală	Tip hârtie	• Hârtie simplă, hârtie subțire, hârtie groasă, hârtie foarte groasă, hârtie reciclată, hârtie pentru corespondență, etichete, plicuri, plicuri subțiri, plicuri groase
		Format hârtie	• Lățime: Între 76,2 și 215,9 mm • Lungime: Între 127 și 355,6 mm • Plic: COM-10, DL, C5, Monarch
		Densitate hârtie	• 60 până la 230 g/m ²
	Capacitate maximă hârtie	• Câte o coală pe rând	
Ieșire hârtie ¹	Tavă de ieșire a hârtiei cu fața în jos		• Până la 120 de coli (ieșire cu fața în jos în tava de ieșire a hârtiei cu fața în jos) ²
	Tavă de ieșire a hârtiei cu fața în sus		• O coală (ieșire cu fața în sus în tava de ieșire a hârtiei cu fața în sus)
Față verso	Imprimare automată față verso	Tip hârtie	• Hârtie simplă, hârtie subțire, hârtie reciclată
		Format hârtie	• A4
		Densitate hârtie	• 60 până la 105 g/m ²

¹ Pentru a evita posibilitatea de pătare, vă recomandăm să scoateți colile imprimate din tava de ieșire a hârtiei imediat după ce acestea ies din aparat.

² Calculat la 80 g/m² într-un mediu temperat, fără umiditate.

Specificații fax

NOTĂ

Această caracteristică este disponibilă pentru modelele MFC.

Compatibilitate		• ITU-T Super Group 3
Sistem de codare		• MH/MR/MMR/JBIG
Viteză modem		• 33.600 bps (cu revenire automată)
Recepționare materiale imprimate față-verso		• (MFC-B7710DN/MFC-B7715DW) Yes
Lățime de scanare		• Maximum 208 mm
Lățime de imprimare		• Maximum 208 mm
Tonuri de gri		• 8 biți/256 niveluri
Rezoluție	Orizontal	• 203 dpi
	Vertical	• Standard: 98 dpi • Fină: 196 dpi • Super fină: 392 dpi • Foto: 196 dpi
Agendă de adrese		• (MFC-B7710DN/MFC-B7715DW)

	200 locații
Apelare One Touch	• (MFC-B7710DN/MFC-B7715DW) 8 (4 x 2) locații
Grupuri	• Până la 20
Difuzare	• (MFC-B7710DN/MFC-B7715DW) 258 de locații
Reapelare automată	• De 3 ori la intervale de 5 minute
Transmitere din memorie	• (MFC-B7710DN/MFC-B7715DW) Până la 400 de pagini ¹
Primire fără hârtie	• (MFC-B7710DN/MFC-B7715DW) Până la 400 de pagini ¹

¹ Prin „pagini” se înțelege „Tabelul de test ITU-T Diagrama #1” (o scrisoare comercială tipică, rezoluție standard, cod JBIG).

Specificație de copiere

Lățime de copiere	• Maximum 210 mm
Sortare copii	• Yes
Stivuire copii	• Până la 99 de pagini
Mărire/Micșorare	• de la 25% la 400% (în trepte de 1%)
Rezoluție	• Maximum 600 x 600 dpi
Timpul de imprimare a primei copii ¹	• Mai puțin de 10 secunde la 23 °C / 230 V

¹ Din modul Gata de operare și din tava standard

Specificațiile scannerului

Color/Negru	• Da/Da
Compatibilitate TWAIN	• Yes (Windows 7 SP1 / Windows 8 / Windows 8.1 / Windows 10) • (DCP-B7520DW/MFC-B7715DW) Yes (macOS v10.10.5, v10.11.x, v10.12.x)
Compatibilitate WIA	• Yes (Windows 7 SP1 / Windows 8 / Windows 8.1 / Windows 10)
Compatibilitate ICA	• (DCP-B7500D/MFC-B7710DN) Yes
Conform cu AirPrint	• (DCP-B7520DW/MFC-B7710DN/MFC-B7715DW) Yes (macOS v10.10.5, v10.11.x, v10.12.x)
Adâncime de culoare	• Procesare color pe 30 de biți (intrare) • Procesare color pe 24 de biți (ieșire)
Tonuri de gri	• Procesare color pe 10 de biți (intrare) • Procesare color pe 8 de biți (ieșire)
Rezoluție ²	• Până la 19.200 × 19.200 dpi (interpolat) • Max. 1200 x 1200 dpi (de pe geamul scannerului) • Max. 600 x 600 dpi (din ADF) ¹

Lățime de scanare	• Maximum 210 mm
--------------------------	------------------

- 1 numai pentru modelele cu unitate ADF
- 2 Scanare la maximum 1200 × 1200 dpi folosind driverul WIA în Windows 7, Windows 8, Windows 8.1 și Windows 10 (se poate selecta o rezoluție de până la 19200 × 19200 dpi folosind utilitarul scannerului)

Specificațiile imprimantei

Imprimare automată față verso	• Da	
Emulare	• PCL6, BR-Script3, PDF versiunea 1.7	
Rezoluție	• 600 x 600 dpi, calitate HQ1200 (2400 x 600 dpi), 1200 x 1200 dpi	
Viteză de imprimare ^{1 2}	Imprimare pe 1 față	• Până la 34 de pagini/minut (format A4) Până la 36 de pagini/minut (format Letter)
	Imprimare față verso	• Până la 16 pagini/minut (până la 8 coli/minut) (format A4) Până la 17 pagini/minut (Până la 8,5 coli/minut) (format Letter)
Durata la prima imprimare ³	• Mai puțin de 8,5 secunde la 23 °C / 230 V	

- 1 Viteza de imprimare se poate modifica în funcție de tipul de document pe care îl imprimați.
- 2 Viteza de imprimare poate fi mai redusă atunci când aparatul este conectat printr-o rețea wireless LAN.
- 3 Din modul Gata de operare și din tava standard

Specificații de interfață

USB ^{1 2}	• USB de mare viteză 2.0 Utilizați un cablu de interfață USB 2.0 cu lungimea de cel mult 2,0 metri.
LAN	• (DCP-B7520DW/MFC-B7710DN/MFC-B7715DW) 10Base-T/100Base-TX ³
LAN wireless	• (DCP-B7520DW/MFC-B7715DW) IEEE 802.11b/g/n (Modul Infrastructură) IEEE 802.11g/n (Wi-Fi Direct®)

- 1 Aparatul dumneavoastră are o interfață USB 2.0 Hi-Speed. Aparatul poate fi conectat și la un computer cu interfață USB 1.1.
- 2 Porturile USB de la producători terți nu sunt compatibile.
- 3 Utilizați un cablu bifilar torsadat direct din categoria 5 (sau ulterioară).

Protocoale și caracteristici de securitate acceptate

Ethernet

10Base-T/100Base-TX

LAN fără fir

IEEE 802.11b/g/n (Mod Infrastructură), IEEE 802.11g/n (Wi-Fi Direct)

Protocoale (IPv4)

ARP, RARP, BOOTP, DHCP, APIPA(Auto IP), rezoluție de nume WINS/NetBIOS, rezolvitor DNS, mDNS, respondent LLMNR, LPR/LPD, Port Raw (brut) personalizat/Port9100, client SMTP, IPP/IPPS, client și server FTP, SNMPv1/v2c/v3, server HTTP/HTTPS, client și server TFTP, ICMP, Servicii web (Imprimare/Scanare)

Protocoale (IPv6)

NDP, RA, rezolvitor DNS, mDNS, respondent LLMNR, LPR/LPD, Port Raw (brut) personalizat/Port9100, IPP/IPPS, client SMTP, client și server FTP, SNMPv1/v2c/v3, server HTTP/HTTPS, client și server TFTP, ICMPv6, Servicii web (Imprimare/Scanare)

Securitate rețea (cablată)

SMTP-AUTH, SSL/TLS (SMTP, HTTP, IPP), SNMP v3

Securitate rețea (wireless)

SMTP-AUTH, SSL/TLS (SMTP, HTTP, IPP), SNMP v3

Securitate rețea wireless

WEP 64/128 biți, WPA-PSK (TKIP/AES), WPA2-PSK (TKIP/AES) (Wi-Fi Direct acceptă numai WPA2-PSK (AES))

Certificare wireless

Licență pentru marcajul de certificare (WPA™/WPA2™ - Personal), Licență pentru marcajul de identificare Wi-Fi Protected Setup (WPS), Wi-Fi CERTIFIED™ Wi-Fi Direct

Specificații privind cerințele de sistem pentru computer

Sisteme de operare și funcții software acceptate

Pentru DCP-B7520DW / MFC-B7715DW

Platforma computerului și versiunea sistemului de operare		Interfață PC				Procesor	Pentru drivere	Spațiu necesar pe hard disc pentru instalare
		Paralel (IEEE1284)	USB ¹	10Base-T/100Base-TX (Ethernet)	Wireless 802.11b/g/n			
Sistem de operare Windows	Windows 7 SP1/8/8.1 ^{2 3}	Indisponibil	Imprimare PC Fax ⁴		Procesor 32 biți (x86) sau 64 biți (x64)	650 MB	1,2 GB	
	Windows 10 Home / 10 Pro / 10 Education / 10 Enterprise ^{2 3}		Scanare					
	Windows Server 2008		Indisponibil	Imprimare		Procesor 64 biți (x64)		50 MB
	Windows Server 2008 R2		Indisponibil	Indisponibil				
	Windows Server 2012							
	Windows Server 2012 R2							
	Windows Server 2016							
Sistem de operare Mac	macOS v10.10.5	Imprimare PC-Fax (Trimitere) ⁴			Procesor Intel®	80 MB	400 MB	
macOS v10.11.x	Scanare							
macOS v10.12.x								

¹ Porturile USB de la terți producători nu sunt compatibile.

² Pentru WIA, rezoluție 1200x1200. Utilitarul de scanare Brother permite rezoluții de până la 19.200 x 19.200 dpi.

³ PaperPort™ 14SE acceptă Windows 7, Windows 8, Windows 8.1 și Windows 10.

⁴ PC-Fax acceptă numai faxurile alb-negru.

Pentru DCP-B7500D / MFC-B7710DN

Platforma computerului și versiunea sistemului de operare		Interfață PC			Procesor	Pentru drivere	Spațiu necesar pe hard disc pentru instalare
		Paralel (IEEE1284)	USB ¹	10Base-T/100Base-TX (Ethernet)			

Sistem de operare Windows	Windows 7 SP1/8/8.1 ^{2 3}	Indisponibil	Imprimare PC Fax ⁴		Procesor 32 biți (x86) sau 64 biți (x64)	650 MB	1,2 GB
	Windows 10 Home / 10 Pro / 10 Education / 10 Enterprise ^{2 3}		Scanare				
	Windows Server 2008		Indisponibil	Imprimare	Procesor 64 biți (x64)	50 MB	Indisponibil
	Windows Server 2008 R2						
	Windows Server 2012						
	Windows Server 2012 R2						
	Windows Server 2016						
	Windows Server 2019						
Sistem de operare Mac	macOS v10.14.x		Imprimare		Procesor Intel®	80 MB	400 MB
	macOS v10.15.x		Scanare				
	macOS v11.x						

¹ Porturile USB de la terți producători nu sunt compatibile.

² Pentru WIA, rezoluție 1200x1200. Utilitarul de scanare Brother permite rezoluții de până la 19.200 x 19.200 dpi.

³ PaperPort™ 14SE acceptă Windows 7, Windows 8, Windows 8.1 și Windows 10.

⁴ PC-Fax acceptă numai faxurile alb-negru.

Pentru cele mai recente actualizări ale driverului, accesați pagina **Descărcări** a modelului dumneavoastră în Brother Solutions Center la adresa support.brother.com.

Toate mărcile comerciale, denumirile de marcă și de produs sunt proprietatea companiilor respective.



Informații similare

- [Anexă](#)

Cum introduceți text în aparatul Brother

>> [DCP-B7500D/DCP-B7520DW](#)
>> [MFC-B7710DN/MFC-B7715DW](#)

DCP-B7500D/DCP-B7520DW

Când este necesar text, introduceți caractere pe aparat. Caracterele disponibile pot diferi în funcție de operațiunea efectuată.

- Mențineți sau apăsați repetat pe ▲ sau ▼ pentru a selecta un caracter din această listă:
0123456789abcdefghijklmnopqrstuvwxyzABCDEFGHIJKLMNOPQRSTUVWXYZ(spațiu)!"#\$%&'()*+,-./:;<=>?
@[]^_
- Apăsați pe **OK** când se afișează caracterul sau simbolul dorit, apoi introduceți următorul caracter.
- Apăsați pe **Clear (Șterge)** pentru a șterge caracterele introduse incorect.

MFC-B7710DN/MFC-B7715DW

Când este necesar text, introduceți caractere pe aparat. Caracterele disponibile pot diferi în funcție de operațiunea efectuată.

Butoanele 0, # și * sunt utilizate pentru caractere speciale.

(Pentru alfabet chirilic) Butoanele # și * sunt utilizate pentru caractere speciale.

- Pentru a accesa caracterul dorit, apăsați butonul corespunzător al tastaturii numerice de câte ori se indică în acest tabel de referință.

Apăsare buton	O dată	De două ori	De trei ori	De patru ori	De cinci ori	De șase ori	De șapte ori	De opt ori	De nouă ori
1	@	.	/	1	@	.	/	1	@
2	a	b	c	A	B	C	2	a	b
3	d	e	f	D	E	F	3	d	e
4	g	h	i	G	H	I	4	g	h
5	j	k	l	J	K	L	5	j	k
6	m	n	o	M	N	O	6	m	n
7	p	q	r	s	P	Q	R	S	7
8	t	u	v	T	U	V	8	t	u
9	w	x	y	z	W	X	Y	Z	9

Pentru opțiunile care nu permit caracterele scrise cu litere mici, utilizați tabelul următor:

Apăsare buton	O dată	De două ori	De trei ori	De patru ori	De cinci ori
2	A	B	C	2	A
3	D	E	F	3	D
4	G	H	I	4	G
5	J	K	L	5	J
6	M	N	O	6	M
7	P	Q	R	7	P
8	T	U	V	8	T
9	W	X	Y	9	W

(Pentru alfabet chirilic)

Apăsare buton	O dată	De două ori	De trei ori	De patru ori	De cinci ori	De șase ori	De șapte ori	De opt ori	De nouă ori
2	A	B	C	A	Б	В	Г	2	A
3	D	E	F	Д	Е	Ё	Ж	3	D
4	G	H	I	З	И	Й	К	4	G
5	J	K	L	Л	М	Н	О	5	J
6	M	N	O	П	Р	С	Т	6	M
7	P	Q	R	S	У	Ф	Х	Ц	7
8	T	U	V	Ч	Ш	Щ	Ъ	Ы	8
9	W	X	Y	Z	Ь	Э	Ю	Я	9

- **Introducerea de spații**

Pentru a introduce un spațiu în numărul de fax apăsați ► o dată, între numere. Pentru a introduce un spațiu într-un nume apăsați ► de două ori, între litere.

- **Efectuarea de corecții**

Dacă ați introdus incorect un caracter și doriți să-l modificați, apăsați pe ◀ sau pe ▶ pentru a muta cursorul pe caracterul greșit și apoi apăsați pe **Clear (Șterge)**.

- **Repetarea literelor**

Pentru a introduce o literă de pe același buton ca și litera precedentă apăsați pe ► pentru a deplasa cursorul la dreapta înainte de a apăsa din nou butonul.

- **Simboluri și caractere speciale**

Apăsați pe *, # sau 0, apoi apăsați pe ◀ sau pe ▶ pentru a muta cursorul la simbolul sau caracterul dorit.

Apăsați pe **OK** pentru a-l selecta. Simbolurile și caracterele disponibile pe butoanele tastaturii numerice sunt afișate în tabel.

Apăsați pe *	(spațiu) ! " # \$ % & ' () * + , - . / €
Apăsați pe #	:: < = > ? @ [] ^ _ \ ~ ' { }
Apăsați 0 (Indisponibil pentru alfabet chirilic)	Ă Î Â Ş Ţ 0 0

✓ Informații similare

- [Anexă](#)

Subiecte conexe:

- [Configurarea aparatului pentru o rețea wireless utilizând asistentul de configurare a panoului de control al aparatului](#)
- [Configurați-vă aparatul pentru o rețea wireless în cazul în care identificatorul SSID nu este difuzat](#)
- [Setarea ID-ului stației](#)

Consumabile

Când este necesară înlocuirea consumabilelor, cum ar fi tonerul sau cilindrul, pe panoul de control al aparatului sau în Status Monitor va apărea un mesaj de eroare. Pentru mai multe informații despre consumabilele pentru aparatul dumneavoastră, vizitați www.brother.com/original/index.html sau contactați dealerul local Brother.



- Numele modelului consumabilului variază în funcție de țara și regiunea dumneavoastră.

Cartuș de toner

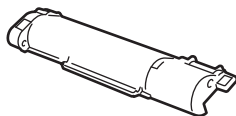

Numele modelului consumabilului	Durăță de viață aproximativă (Număr de pagini)	Modele aplicabile
TN-B023	Aproximativ 2.000 pagini ^{1 2}	DCP-B7500D/DCP-B7520DW/ MFC-B7710DN/MFC-B7715DW

¹ Randamentul aproximativ al cartușului este declarat în conformitate cu ISO/IEC 19752.

² Pagini A4/Letter imprimate numai pe față

Durata de viață medie a cartușului de toner Inbox este estimată la aproximativ 2.000 pagini pe baza a 1 pagină per sarcină de imprimare [pagini A4 sau Letter imprimate pe o singură față].

Unitate de cilindru

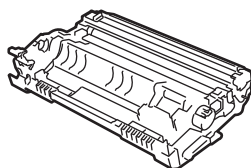

Numele modelului consumabilului	Durăță de viață aproximativă (Număr de pagini)	Modele aplicabile
DR-B023	Aproximativ 12.000 pagini ¹	DCP-B7500D/DCP-B7520DW/ MFC-B7710DN/MFC-B7715DW

¹ Aproximativ 12.000 de pagini pentru 1 pagină per sarcină de imprimare [Pagini A4/Letter imprimate numai pe față]. Numărul de pagini poate varia în funcție de mai mulți factori, inclusiv, dar fără a se limita la, tipul și dimensiunea suportului media.



Informații similare

- [Anexă](#)

Subiecte conexe:

- [Înlocuirea consumabilelor](#)

Informații cu privire la hârtia reciclată

- Hârtia reciclată are aceeași calitate ca hârtia fabricată din resurse forestiere originale. Standardele care reglementează fabricarea hârtiei reciclate asigură respectarea celor mai înalte cerințe de calitate pentru diferite procese de imprimare. Echipamentul de imagistică furnizat de către semnatarii AV este adecvat pentru a fi utilizat cu hârtia reciclată, respectând standardul EN 12281:2002.
- Achiziționarea hârtiei reciclate economisește resursele naturale și promovează economia circulară. Hârtia este fabricată din fibre de celuloză din lemn. Colectarea și reciclarea hârtiei extinde durata de viață a fibrelor cu mai multe cicluri, utilizând resursele în mod optim.
- Procesul de producție a hârtiei reciclate este mai scurt. Fibrele au fost deja procesate, așadar se folosește mai puțină apă, energie și substanțe chimice.
- Reciclarea hârtiei prezintă beneficiul reducerii emisiilor de carbon prin excluderea produselor de hârtie din metodele alternative de eliminare a deșeurilor, precum depozitarea resturilor menajere și incinerarea. Depozitul de deșeuri emite gaz metan, care are un puternic efect de seră.



Informații similare

- [Anexă](#)

Numere Brother

IMPORTANT

Pentru asistență tehnică, contactați Centrul de asistență clienți Brother sau dealerul Brother.

>> [Întrebări frecvente \(FAQ\)](#)

>> [Asistență clienți](#)

Întrebări frecvente (FAQ)

Brother Solutions Center reprezintă soluția noastră pentru rezolvarea tuturor problemelor legate de aparatul dumneavoastră. Descărcați cele mai recente software-uri și utilitare, citiți răspunsuri la întrebări frecvente (FAQ) și sfaturi de depanare pentru a afla cum să beneficiați de tot ceea ce vă poate oferi produsul Brother.

Aici puteți verifica și actualizările driverului Brother.

support.brother.com

Asistență clienți

Pentru a afla datele de contact ale biroului local Brother, vizitați www.brother.com.

Locații de asistență pentru clienți

Pentru a afla care sunt centrele de service din Europa, contactați reprezentanța locală Brother. Informațiile de contact pentru reprezentanțele europene pot fi găsite la www.brother.com, selectând țara dumneavoastră.

Adrese de Internet

Site-ul internațional Brother: www.brother.com

Pentru a afla răspunsuri la întrebările frecvente (FAQ), informații despre asistența tehnică asociată produselor sau despre noi drivere și utilitare, vizitați:

support.brother.com



Informații similare

- [Anexă](#)

brother

Vizitați-ne pe internet la adresa
www.brother.com



ROM
Versiunea C