

線上使用說明書

HL-L2310D

HL-L2350DW

HL-L2351DW

HL-L2370DN

HL-L2375DW

HL-L2376DW

HL-L2385DW

HL-L2386DW

目錄

使用 Brother 機器前	1
提示定義	2
商標	3
重要註釋	4
Brother 機器簡介	5
控制面板概觀	6
LED 類型和指示 (適用於無液晶螢幕型號)	9
獲取 Brother 公用程式 (Windows)	11
解除安裝 Brother 軟體和驅動程式 (Windows)	13
Brother 機器的輸入/輸出連接埠位置	14
紙張處理	15
放入紙張	16
使用紙匣時放入和列印	17
使用多功能進紙匣 (MP 紙匣) 時放入和列印	20
將紙張放入手動進紙槽並使用其進行列印	27
紙張設定	32
變更紙張尺寸和紙張類型	33
變更檢查紙張尺寸設定	34
不可列印的區域	35
使用特殊紙張	36
列印	37
從電腦列印 (Windows)	38
列印文件 (Windows)	39
列印設定 (Windows)	41
變更預設列印設定 (Windows)	45
使用 BR-Script3 印表機驅動程式列印文件 (PostScript® 3™ 語言模擬) (Windows)	46
從電腦監控機器狀態 (Windows)	47
從電腦列印 (Mac)	48
列印文件 (Mac)	49
列印選項 (Mac)	50
從電腦監控機器狀態 (Mac)	55
取消列印工作	56
測試列印	57
網路	58
支援的基本網路功能	59
網路管理軟體和工具程式	60
瞭解網路管理軟體和工具程式	61
配置 Brother 機器無線網路的其他方法	62
配置 Brother 機器的無線網路設定前	63
設置機器的無線網路	64
使用 Wi-Fi Protected Setup™ (WPS) 的一鍵式方式設置機器的無線網路	65
使用 Wi-Fi Protected Setup™ (WPS) 的 PIN 方式配置機器的無線網路	66
使用機器控制面板設置精靈配置機器的無線網路	69
不多址發送 SSID 時配置機器的無線網路	71

使用 Wi-Fi Direct®	73
進階網路功能	82
列印網路設置報告	83
列印無線區域網路報告	84
適用於進階使用者的技術資訊	87
將網路設定重設為出廠設定	88
安全性	89
鎖定機器設定	90
設定鎖定概述	91
網路安全功能	95
使用網路安全功能前	96
使用 SSL/TLS 安全地管理網路機器	97
安全發送電子郵件	130
行動	135
Google Cloud Print	136
Google Cloud Print 概述	137
使用 Google Cloud Print 前	138
從 Google Chrome™ 或 Chrome OS™ 列印	142
從 Google Drive™ 行動版列印	143
從 Gmail™ 網路郵件服務行動版列印	144
AirPrint	145
AirPrint 概述	146
使用 AirPrint 前	147
使用 AirPrint 進行列印	150
適用於 Windows 的行動列印	154
Mopria® 列印服務	155
適用於行動裝置的 Brother iPrint&Scan	156
近距離無線通訊 (NFC)	157
適用於 Windows 和 Mac 的 Brother iPrint&Scan	158
Brother iPrint&Scan 概述	159
故障排除	160
錯誤和維護指示	161
錯誤和維護訊息	164
卡紙	167
紙匣內發生卡紙	168
多功能進紙匣內發生卡紙	169
機器後部發生卡紙	170
機器內部發生卡紙	172
雙面列印器內發生卡紙	173
列印問題	175
提高列印品質	177
網路問題	182
錯誤訊息	183
我可以在哪裡找到我的 Brother 機器的網路設定？	184
我無法完成無線網路安裝設置。	185
使用網路連接修復工具 (Windows)	186







我的 Brother 機器無法進行網路列印	187
我想檢查網路裝置是否正常工作	189
Google Cloud Print 問題	190
AirPrint 問題	191
其他問題	192
機器資訊	193
查看序列號	194
查看韌體版本	195
重置功能概述	196
重置 Brother 機器	197
例行維護	198
更換耗材	199
更換碳粉匣	201
更換感光鼓元件	203
清潔機器	205
清潔電極絲	207
使用感光鼓檢查列印頁清潔感光鼓元件	208
清潔取紙滾軸	213
檢查零件的剩餘使用壽命	214
包裝和運輸 Brother 機器	215
機器設定	216
從控制面板變更機器設定	217
一般設定	218
選單表 (適用於液晶螢幕型號)	225
列印印表機設定列表	235
如何安裝遠端印表機主控台軟體 (僅限 Windows)	236
從電腦變更機器設定	237
使用網路管理變更機器設定	238
附錄	242
技術規格	243
如何在 Brother 機器上輸入文字	249
耗材	250
Brother 公司各項服務	252

使用 Brother 機器前

- 提示定義
- 商標
- 重要註釋

提示定義

本使用說明書使用以下符號和慣用標記：

 警告	警告圖示表示可能導致死亡或重傷的潛在危險情況。
 注意	注意圖示表示可能導致輕微或中度傷害的潛在危險情況。
重要事項	重要事項圖示表示可能導致財產損失或產品功能喪失的潛在危險情況。
提醒	提醒特定作業環境、安裝條件或特殊使用條件。
	提示圖示用於指示有用的提示和補充資訊。
	(電氣危險) 圖示提醒您可能會發生觸電。
	(火災危險) 圖示提醒您可能會發生火災。
	(高溫) 圖示警告您切勿碰觸高溫的機器零件。
	(禁止) 圖示代表切勿執行的動作。
粗體	粗體字樣表示機器控制面板或電腦螢幕上顯示的按鍵/按鈕。
<i>斜體</i>	斜體字樣強調應當注意的要點或提示您參考相關主題。
[Courier New]	Courier New 字體表示機器的液晶螢幕上顯示的訊息。

相關資訊

- [使用 Brother 機器前](#)

商標

BROTHER 是兄弟工業株式會社的商標或註冊商標。

Microsoft、Windows、Windows Server 和 Internet Explorer 是微軟公司在美國和/或其他國家的註冊商標或商標。

Apple、Mac、Safari、AirPrint、AirPrint 標識、iPad、iPhone 和 iPod touch 是蘋果公司在美國和其他國家的註冊商標。

macOS 是蘋果公司的商標。

App Store 是蘋果公司的服務商標。

PostScript 和 PostScript 3 是 Adobe Systems Incorporated 在美國和/或其他國家的註冊商標或商標。

Wi-Fi、Wi-Fi Alliance 和 Wi-Fi Direct 是 Wi-Fi Alliance® 的註冊商標。

WPA、WPA2、Wi-Fi CERTIFIED、Wi-Fi Protected Setup 和 Wi-Fi Protected Setup 標識是 Wi-Fi Alliance® 的商標。

Android、Gmail、Google Cloud Print、Google Drive、Google Chrome、Chrome OS 和 Google Play 是 Google 公司的商標。要使用這些商標，需要獲取 Google 公司的許可。

Mopria® 和 Mopria® 標識是 Mopria Alliance 公司在美國和其他國家的註冊商標和服務標章。嚴禁未經授權的使用。

Mozilla 和 Firefox 是 Mozilla Foundation 的註冊商標。

Intel 是 Intel 公司在美國和/或其他國家的商標。

Bluetooth® 文字商標是 Bluetooth SIG, Inc. 的註冊商標，兄弟工業株式會社經過授權使用此種商標。

本指引中提及的軟體名稱都有一份軟體許可協定，此協定指明了其相應的所有者。

Brother 產品、相關說明書和任何其他材料中出現的任何公司的商標名稱、產品名稱都是其相應公司的商標或註冊商標。



相關資訊

- [使用 Brother 機器前](#)

重要註釋

- 請勿在購買國以外的國家使用本產品，因其可能會違反該國的無線通訊和電源管理規定。
- 並非每個國家都可取得所有機型。
- Windows 10 本說明書中指 Windows 10 Home、Windows 10 Pro、Windows 10 Education 和 Windows 10 Enterprise。
- Windows Server 2008 在本說明書中指 Windows Server 2008 和 Windows Server 2008 R2。
- 在本使用說明書中，除非另有說明，否則均使用 HL-L2375DW 的液晶螢幕訊息。
- 在本使用說明書中，除非另有說明，否則均使用 HL-L2375DW 的插圖。
- 本使用說明書中的螢幕只作說明參考之用，可能會與實際螢幕有所不同。
- 除非另有說明，否則本使用說明書中的螢幕均擷取自 Windows 7 和 macOS v10.10.5。視乎您的作業系統，電腦上的螢幕可能會有所不同。
- 本說明書的內容及產品規格如有更改，恕不另行通知。
- 對於受制於適用出口限制的國家，並非所有功能都可用。

✓ 相關資訊

- [使用 Brother 機器前](#)

Brother 機器簡介

- [控制面板概觀](#)
- [LED 類型和指示 \(適用於無液晶螢幕型號\)](#)
- [獲取 Brother 公用程式 \(Windows\)](#)
- [Brother 機器的輸入/輸出連接埠位置](#)

控制面板概觀



>> HL-L2310D

>> HL-L2350DW/HL-L2351DW/HL-L2370DN/HL-L2375DW/HL-L2376DW/HL-L2385DW/HL-L2386DW

HL-L2310D



1. 電源開關按鍵

- 按  可開啟機器。
- 按住  可關閉機器。

2. Toner (碳粉) LED

Toner (碳粉) LED 指示碳粉不足。

3. Drum (感光鼓) LED

Drum (感光鼓) LED 指示不久後必須更換感光鼓元件。

4. Paper (紙張) LED

Paper (紙張) LED 指示存在與進紙有關的錯誤。

5. Ready (準備就緒) LED

Ready (準備就緒) LED 閃爍指示機器狀態。

6. Go (執行)按鍵

- 按 Go (執行)清除特定錯誤。
- 按 Go (執行)可列印機器記憶體中的剩餘資料。
- 按住 Go (執行)約兩秒鐘可取消列印工作。

HL-L2350DW/HL-L2351DW/HL-L2370DN/HL-L2375DW/HL-L2376DW/
HL-L2385DW/HL-L2386DW

控制面板將因機器型號而有所不同。

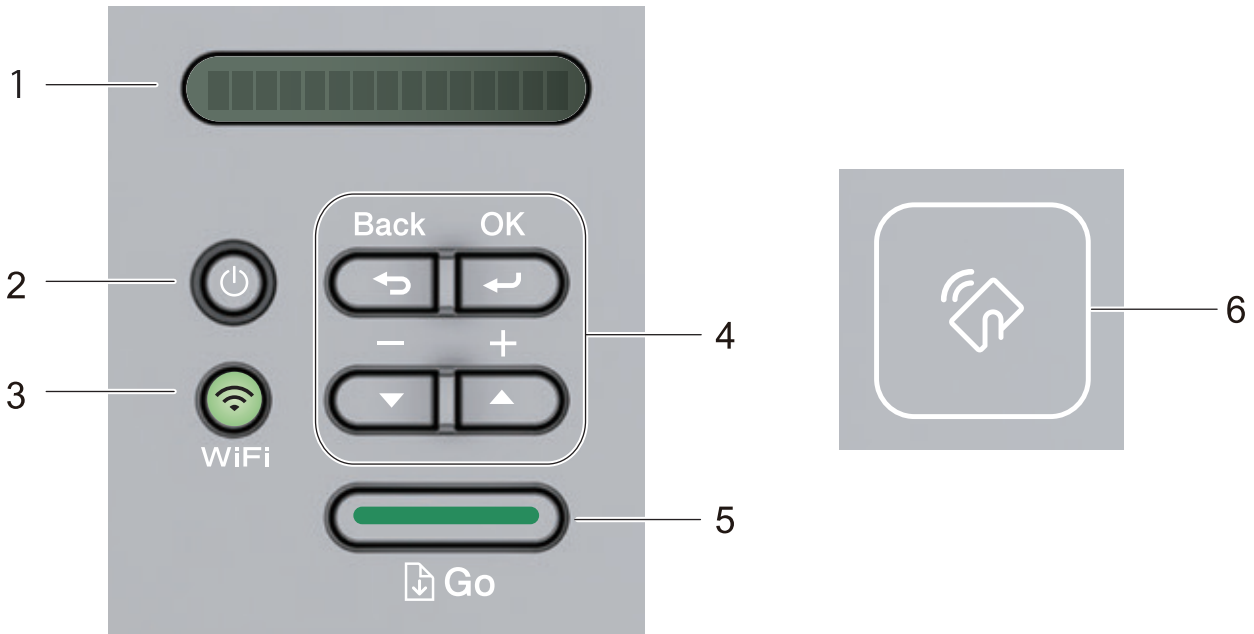

1. LCD (液晶螢幕)

顯示相關訊息，以幫助您設定與使用本機器。

無線型號：

如果您正在使用無線連接，四格指示燈會指示無線訊號的強度。



2. 電源開關按鍵

- 按  可開啟機器。
- 按住  可關閉機器。液晶螢幕上顯示 [Shutting Down (正在關機)] 幾秒鐘後關閉。

3. 網路按鍵

- 有線型號：

Network (網路)

按 **Network (網路)** 設定有線網路設定。

- 備無線網路功能型號：

WiFi

按 **WiFi** 按鍵並啟動電腦上的無線安裝程式。遵循螢幕上的說明設定機器與網路之間的無線連接。

WiFi 指示燈亮起時，Brother 機器已連接至無線存取點。**WiFi** 指示燈閃爍時，無線連接斷開，或機器正在連接至無線存取點。

4. 選單按鍵

OK

按此按鍵可儲存機器設定。變更設定後，機器會回到上級選單。

Back (返回)

- 按此按鍵可返回上級選單。
- 按此按鍵可在設定數字時選擇上一個數字。

▲ 或 ▼ (+ 或 -)

- 按這兩個按鍵可滾動顯示各選單和選項。
- 按此按鍵可輸入數字或增大或減小數字。按住 ▲ 或 ▼ 更快地滾動。移至所需數字時，按 **OK**。

5. Go (執行)按鍵

- 按此按鍵可清除特定錯誤訊息。若要清除所有其他錯誤，請按照控制面板指示進行操作。
- 按此按鍵可列印機器記憶體中的剩餘資料。
- 按此按鍵可選擇顯示的選項。變更設定後，機器會回到準備就緒模式。
- 按住 **Go (執行)**約兩秒鐘可取消列印工作。

6. 近距離無線通訊 (NFC) (僅適用於某些型號)

如果您的 Android™ 裝置支援 NFC 功能，則可透過觸摸控制面板上的 NFC 標識列印行動裝置中的文件。



相關資訊

- [Brother 機器簡介](#)
-

LED 類型和指示 (適用於無液晶螢幕型號)

相關機型: HL-L2310D





機器控制面板上的 LED 透過亮起、變暗或閃爍來指示機器狀態。

下表對 LED 指示進行了定義。

	LED 熄滅。
	LED 亮起。
	LED 變暗。
	LED 閃爍。

下表定義了 LED 亮起、變暗或閃爍時指示的意義。

LED 指示	狀態	意義
<ul style="list-style-type: none"> Toner Drum Paper Ready 	睡眠時	機器處於休眠模式 (省電模式) 時，就好像關機一樣，但仍可接收資料。一旦收到列印工作，機器就會啟動並開始列印。
	沉睡	機器處於沉睡模式 (耗電量比休眠模式更低) 時，就好像關機一樣，但仍可接收資料。如果機器在您指定的時間內沒有收到資料，就會進入沉睡模式。一旦收到列印工作，機器就會啟動並開始列印。
<ul style="list-style-type: none"> Toner Drum Paper Ready 	準備就緒	機器準備就緒，可進行列印。
	請稍候	機器正在暖機。
	正在降溫	機器正在降溫。 等待 10 分鐘或直到機器內部冷卻。
<ul style="list-style-type: none"> Toner Drum Paper Ready 	列印	機器正在列印。
	正在降溫	機器正在降溫。 等待 10 分鐘或直到機器內部冷卻。

LED 指示	狀態	意義
 Toner  Drum  Paper  Ready	取消列印	機器正在取消工作。



相關資訊

- [Brother 機器簡介](#)

獲取 Brother 公用程式 (Windows)

Brother Utilities 是一種應用程式啟動器，透過它可便捷地存取您電腦上安裝的所有 Brother 應用程式。

1. 執行下列其中一項操作：

- (Windows 7、Windows Server 2008 和 Windows Server 2008 R2)

按一下  (開始) > 所有程式 > Brother > Brother Utilities。

- (Windows 8 和 Windows Server 2012)

點選或按一下 **Start** 螢幕或桌面上的  (Brother Utilities)。

- (Windows 8.1 和 Windows Server 2012 R2)

將滑鼠游標移到 **Start** 螢幕的左下角，按一下  (如果您正在使用觸控式裝置，從 **Start** 螢幕的底部向上滑動手指以顯示 **Apps** 螢幕)。

顯示 **Apps** 螢幕時，點選或按一下  (Brother Utilities)。

- (Windows 10 和 Windows Server 2016)

按一下  > Brother > Brother Utilities。

2. 選擇您的機器 (其中 XXXX 是您的型號名稱)。

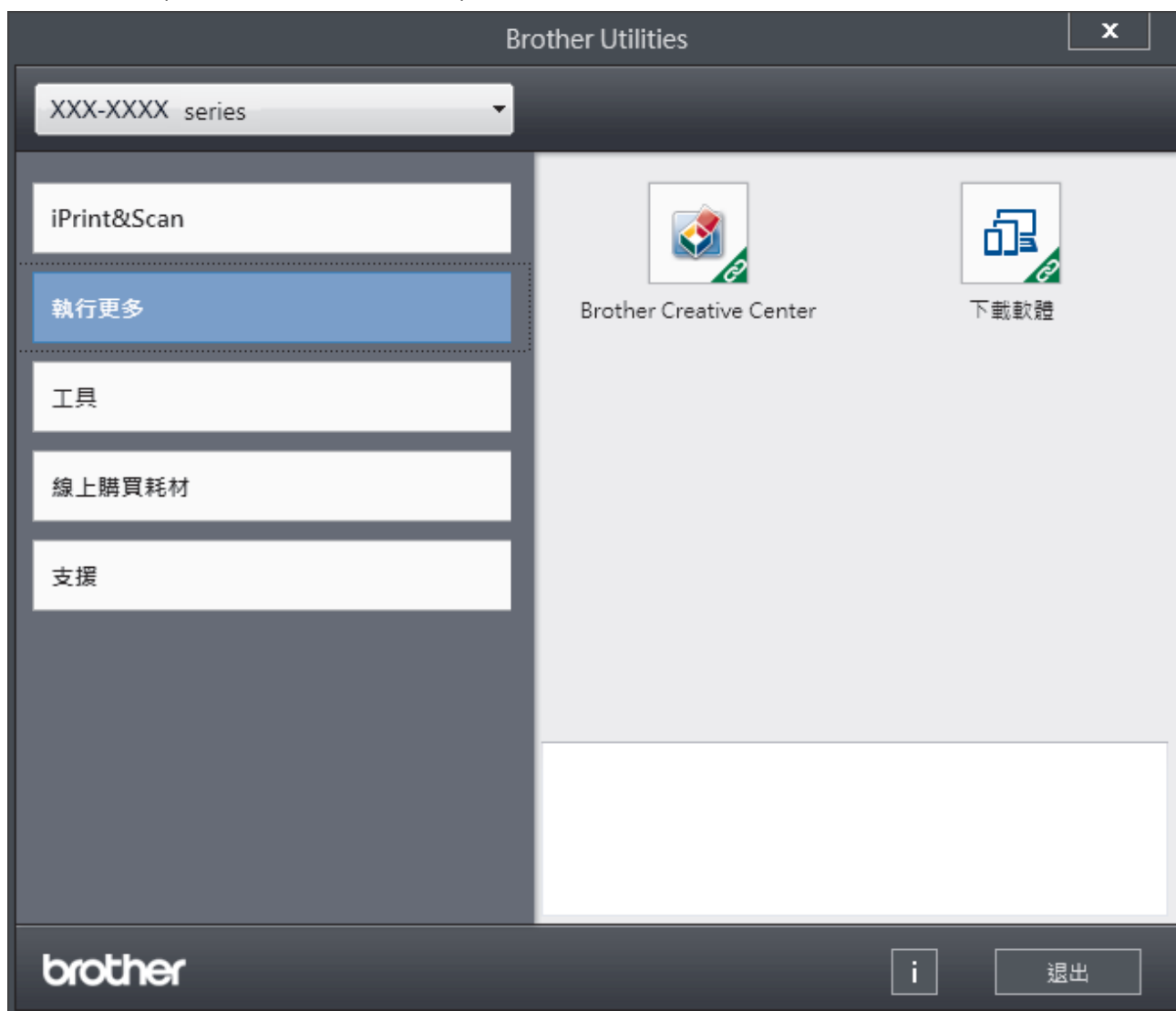

3. 選擇您想使用的操作。



相關資訊

- [Brother 機器簡介](#)
- [解除安裝 Brother 軟體和驅動程式 \(Windows\)](#)

解除安裝 Brother 軟體和驅動程式 (Windows)

- 執行下列其中一項操作：
 - (Windows 7、Windows Server 2008 和 Windows Server 2008 R2)
按一下  (開始) > 所有程式 > Brother > Brother Utilities。
 - (Windows 8 和 Windows Server 2012)
點選或按一下 Start 螢幕或桌面上的  (Brother Utilities)。
 - (Windows 8.1 和 Windows Server 2012 R2)
將滑鼠游標移到 Start 螢幕的左下角，按一下  (如果您正在使用觸控式裝置，從 Start 螢幕的底部向上滑動手指以顯示 Apps 螢幕)。
顯示 Apps 螢幕時，點選或按一下  (Brother Utilities)。
 - (Windows 10 和 Windows Server 2016)
按一下  > Brother > Brother Utilities。
- 如果尚未選擇，請從下拉式選單中選擇您的型號。
- 按一下左側導覽列中的 **工具**。
 - 如果顯示 **軟體更新通知** 圖示，請選中，再按一下 **現在檢查** > **檢查軟體更新** > **更新**。依照螢幕上的說明操作。
 - 如未顯示 **軟體更新通知** 圖示，請轉到下一步。
- 在 **Brother Utilities** 的 **工具** 部分按一下 **解除安裝**。
遵循對話方塊中的說明解除安裝軟體和驅動程式。

✓ 相關資訊

- [獲取 Brother 公用程式 \(Windows\)](#)

Brother 機器的輸入/輸出連接埠位置

輸入/輸出連接埠位於機器後部。

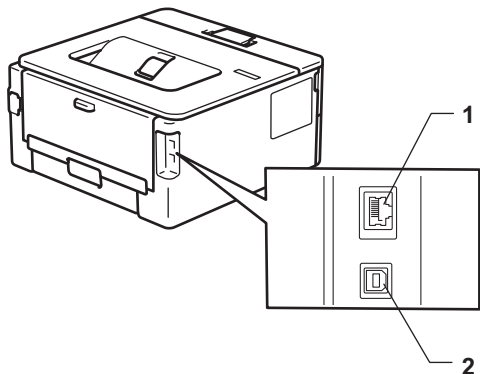

1. 區域網路連接埠 (適用於網路型號)
2. USB 連接埠

連接 USB 或乙太網路連接線時，請遵循安裝程序中的說明執行操作。

若要安裝操作機器所需的**完整驅動程式 & 軟體安裝包**，將 Brother 安裝光碟插入電腦中或轉到 Brother Solutions Center 網站 (support.brother.com) 上您的機器型號的**下載**頁面。

✓ 相關資訊

- [Brother 機器簡介](#)

紙張處理

- 放入紙張
- 紙張設定
- 不可列印的區域
- 使用特殊紙張

放入紙張

- 使用紙匣時放入和列印
- 使用多功能進紙匣 (MP 紙匣) 時放入和列印
- 將紙張放入手動進紙槽並使用其進行列印

使用紙匣時放入和列印

- 將紙張放入紙匣

將紙張放入紙匣

- 如果檢查尺寸設定設為開且您將紙匣拉出機器，液晶螢幕將顯示訊息詢問您是否想變更紙張尺寸和紙張類型。如有需要，遵循液晶螢幕上的說明變更紙張尺寸和紙張類型設定。
- 當您將不同尺寸和類型的紙張放入紙匣時，必須同時變更機器中或電腦上的紙張尺寸和紙張類型設定。

1. 將紙匣完全拉出機器。

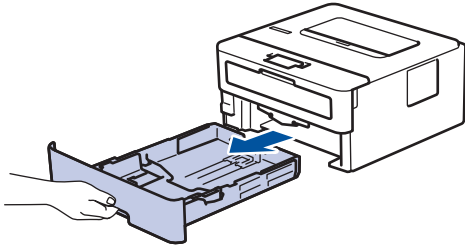

2. 按住並滑動紙張調整器，以符合紙張尺寸。
按綠色釋放桿以滑動紙張調整器。

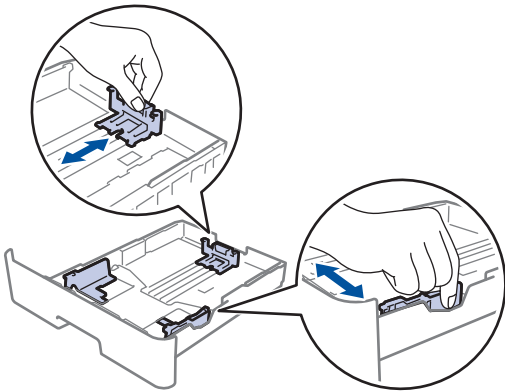

如果是 Legal 或 Folio 尺寸的紙張，按下紙匣底部的釋放按鈕 (1)，拉出紙匣背部。(某些地區不支援 Legal 和 Folio 尺寸的紙張。)

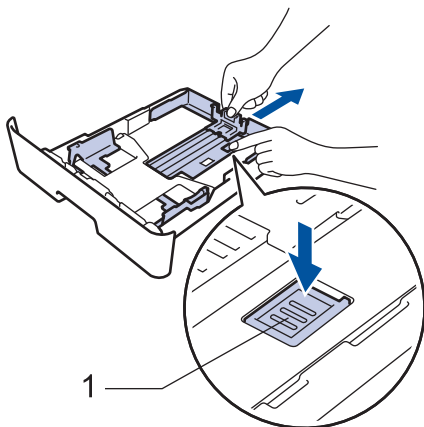

3. 充分散開紙疊。
4. 將紙張列印面 朝下放入紙匣。

-
5. 確定紙張高度低於紙匣中的最大容量記號 (▼▼▼)。

放入過多紙張會導致卡紙。

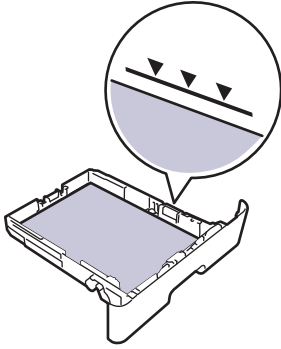

6. 慢慢地將紙匣完全推入機器。
7. 扳起托紙支撐板，以免紙張從出紙匣滑落。

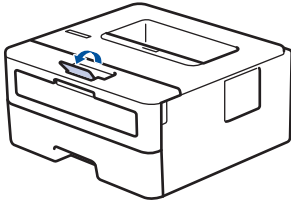

✓ 相關資訊

- 使用紙匣時放入和列印
-

使用多功能進紙匣 (MP 紙匣) 時放入和列印

多功能進紙匣中可裝入薄紙、厚紙、再造紙、銅版紙、標籤、最多 30 張普通紙或最多兩個信封。

- 將紙張放入多功能進紙匣 (MP 紙匣)
- 將標籤放入多功能進紙匣並使用其進行列印
- 將信封放入多功能進紙匣並使用其進行列印
- 列印問題
- 錯誤和維護訊息

將紙張放入多功能進紙匣 (MP 紙匣)

當您將不同尺寸和類型的紙張放入紙匣時，必須同時變更機器中或電腦上的紙張尺寸和紙張類型設定。

可接受的紙張類型：

- 普通紙
- 薄紙
- 厚紙
- 再造紙
- 銅版紙

1. 扳起托紙支撐板，以免紙張從列頁面朝下出紙匣滑落。

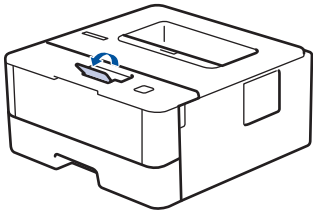

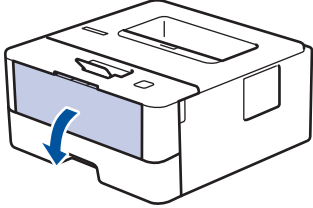

2. 打開並輕輕放低多功能進紙匣。

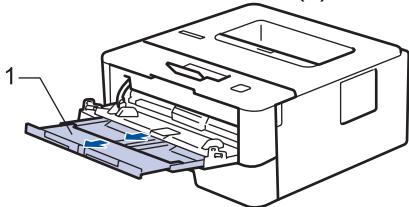

 使用尺寸小於 A6/A5 (長邊) 的紙張時，可跳過下一步驟。

3. 拉出多功能進紙匣支撐板 (1)。



 使用 Legal 或 Folio 尺寸的紙張時，請拉出紙張支撐板 (1)。

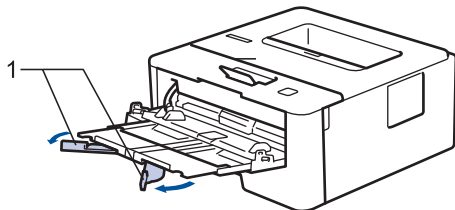

4. 滑動多功能進紙匣的紙張調整器，以符合所用紙張的寬度。

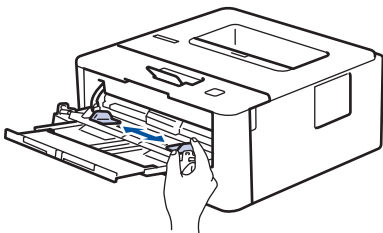

5. 將紙張列印面 朝上放入多功能進紙匣。



- 確定紙張高度低於紙匣中的最大容量記號 (1)。

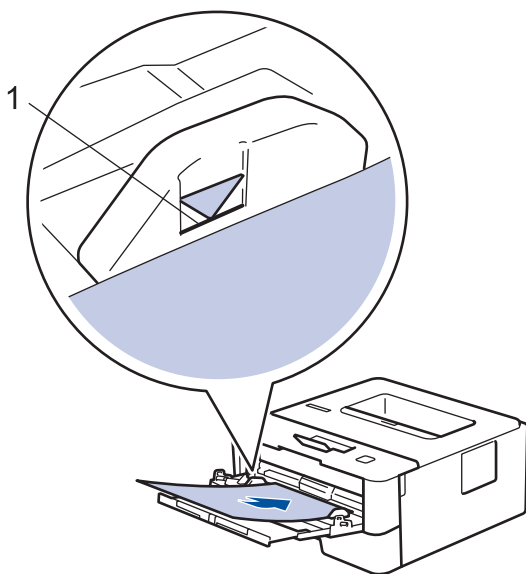

 **相關資訊**

- 使用多功能進紙匣 (MP 紙匣) 時放入和列印
-

將標籤放入多功能進紙匣並使用其進行列印

拉下後蓋 (列印面朝上出紙匣) 時，機器會將紙張從多功能進紙匣筆直地送到機器背後。使用標籤進行列印時，請使用這種進紙和輸出方式。

當您將不同尺寸和類型的紙張放入紙匣時，必須同時變更機器中或電腦上的紙張尺寸和紙張類型設定。

1. 打開機器後蓋 (列印面朝上出紙匣)。

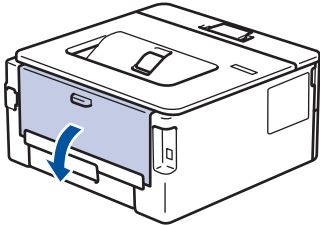

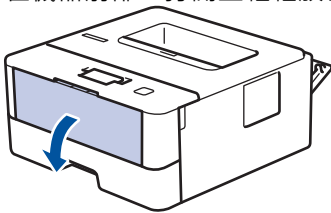

2. 在機器前部，打開並輕輕放低多功能進紙匣。

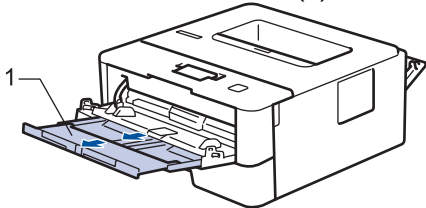

 使用尺寸小於 A6/A5 (長邊) 的紙張時，可跳過下一步驟。

3. 拉出多功能進紙匣支撐板 (1)。



 使用 Legal 或 Folio 尺寸的紙張時，請拉出紙張支撐板 (1)。

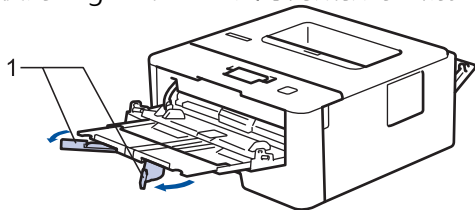

4. 滑動多功能進紙匣的紙張調整器，以符合所用紙張的寬度。

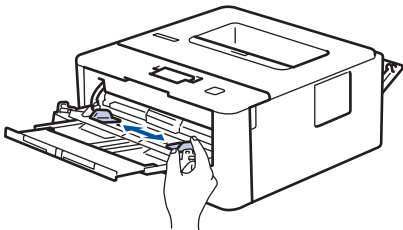

5. 將紙張列印面朝上放入多功能進紙匣。

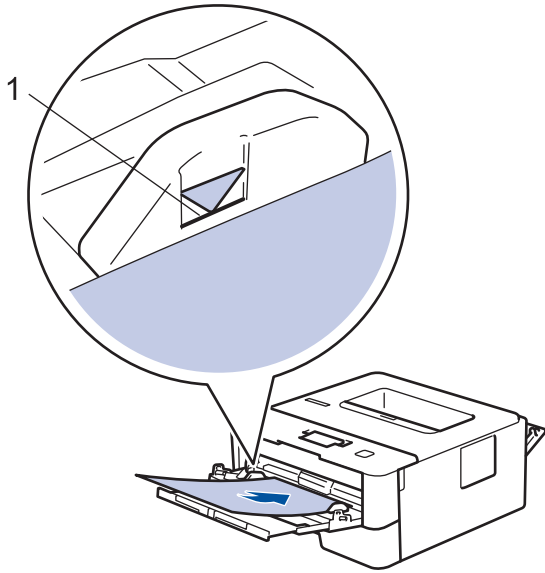

- 確定紙張高度低於紙匣中的最大容量記號 (1)。

6. 從電腦發送列印工作前，請在列印螢幕變更列印喜好設定。
7. 將列印工作發送到機器。
8. 關閉後蓋 (列印面朝上出紙匣)，直到其鎖定在關閉位置。



相關資訊

- [使用多功能進紙匣 \(MP 紙匣\) 時放入和列印](#)

將信封放入多功能進紙匣並使用其進行列印

多功能進紙匣中最多可裝入兩個信封。

裝入前，先把信封的四個角和各條邊盡可能地壓平。

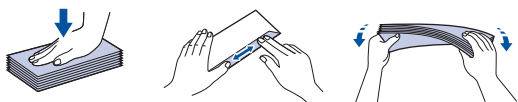

當您將不同尺寸和類型的紙張放入紙匣時，必須同時變更機器中或電腦上的紙張尺寸和紙張類型設定。

1. 打開機器後蓋 (列印面朝上出紙匣)。

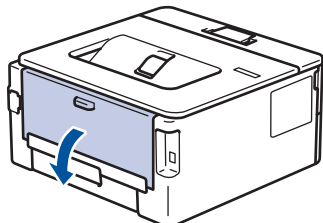

2. 拉下左右兩側的綠色拉桿，如插圖所示。

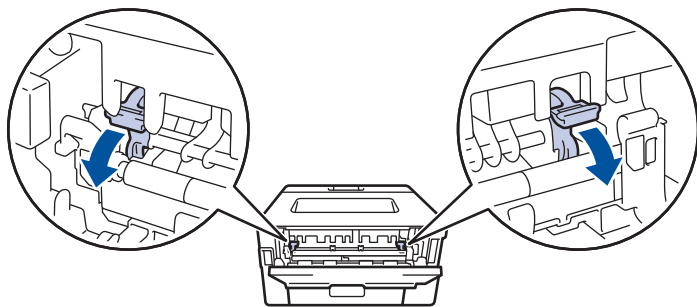

3. 在機器前部，打開並輕輕放低多功能進紙匣。

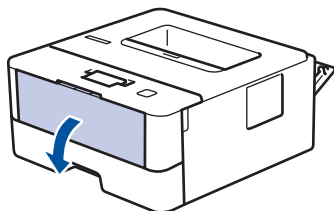

4. 拉出多功能進紙匣支撐板 (1)。

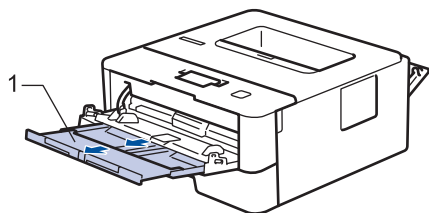

5. 滑動多功能進紙匣的紙張調整器，以符合所用信封的寬度。

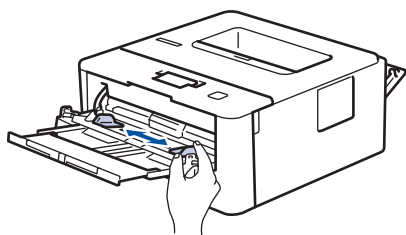

6. 將紙張列印面朝上放入多功能進紙匣。

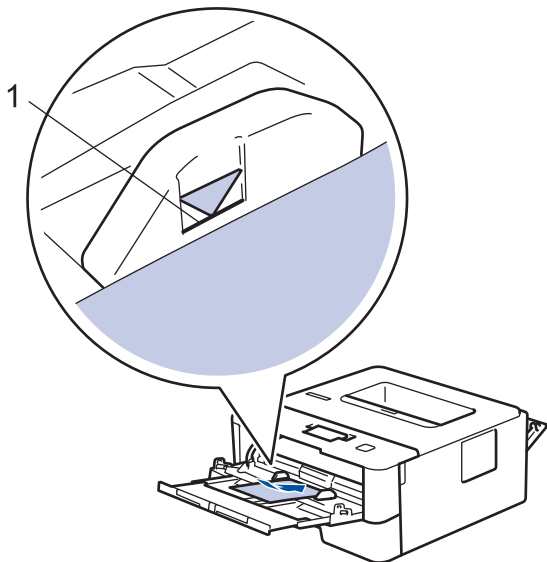

- 多功能進紙匣中可裝入最多兩個信封 (列印面朝上)。確定信封高度低於紙匣中的最大容量記號 (1)。裝入的信封超過兩個可能會導致卡紙。

7. 從電腦發送列印工作前，請在列印對話方塊變更列印喜好設定。

設定 **適用於信封的選項**

紙張尺寸 Com-10
 DL
 C5
 Monarch

媒體類型 信封
 厚信封
 薄信封

8. 將列印工作發送到機器。
9. 列印完畢後，請將先前步驟中調整的兩個綠色拉桿推回原位。
10. 關閉後蓋 (列印面朝上出紙匣)，直到其鎖定在關閉位置。

✓ 相關資訊

- 使用多功能進紙匣 (MP 紙匣) 時放入和列印

將紙張放入手動進紙槽並使用其進行列印

- 將普通紙、薄紙、再造紙和銅版紙放入手動進紙槽並使用其進行列印
- 將厚紙和標籤放入手動進紙槽並使用其進行列印
- 將信封裝入手動進紙槽並使用其進行列印

將普通紙、薄紙、再造紙和銅版紙放入手動進紙槽並使用其進行列印

當您將不同尺寸的紙張放入紙匣時，必須同時變更機器中或電腦上的紙張尺寸設定。

1. 扳起托紙支撐板，以免紙張從列頁面朝下出紙匣滑落。

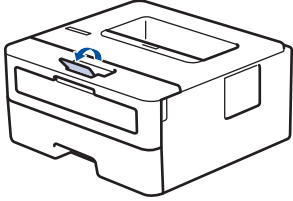

2. 打開手動進紙槽蓋。

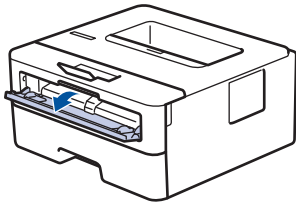

3. 用雙手將手動進紙槽的紙張調整器滑動到所用紙張的寬度。

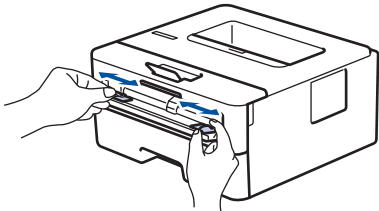

4. 用雙手將一張紙放入手動進紙口，直到紙張前端碰觸到進紙滾軸。感覺到機器拉入信封時，即可放開。

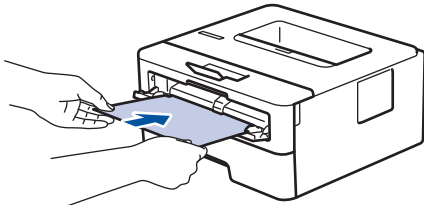

- 將紙張列印面朝上放入手動進紙槽。
- 確定紙張平整，且在手動進紙口中的位置正確。否則，可能無法正確進紙，導致印出文件歪斜或卡紙。

5. 將列印工作發送到機器。



從電腦發送列印工作前，請在列印螢幕變更列印喜好設定。

6. 列印頁從機器輸出後，將下一張紙放入手動進紙口。重複此步驟放入要列印的每個頁面。



相關資訊

- [將紙張放入手動進紙槽並使用其進行列印](#)

將厚紙和標籤放入手動進紙槽並使用其進行列印

當您將不同尺寸的紙張放入紙匣時，必須同時變更機器中或電腦上的紙張尺寸設定。

1. 打開機器後蓋 (列印面朝上出紙匣)。

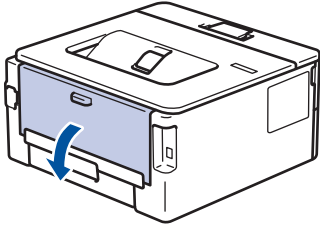

 將紙張放入手動進紙槽時，機器會自動開啟手動進紙模式。

2. 在機器前部，打開手動進紙槽蓋。

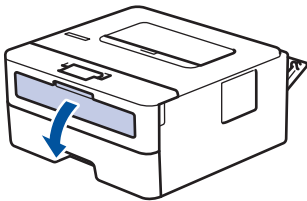

3. 用雙手將手動進紙槽的紙張調整器滑動到所用紙張的寬度。

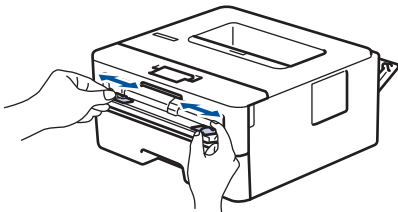

4. 用雙手將一張紙放入手動進紙口，直到紙張前端碰觸到進紙滾軸。感覺到機器拉入信封時，即可放開。

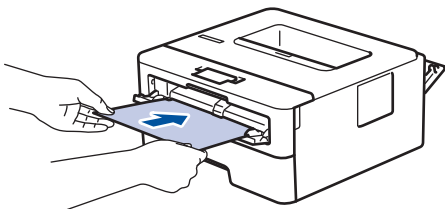

-  將紙張列印面朝上放入手動進紙槽。
- 如果您必須重新將紙張放入手動進紙槽，請將紙張完全拉出。
 - 請勿在手動進紙槽中一次放入多張紙，否則可能會導致卡紙。
 - 確定紙張平整，且在手動進紙口中的位置正確。否則，可能無法正確進紙，導致印出文件歪斜或卡紙。

5. 將列印工作發送到機器。

 從電腦發送列印工作前，請在列印螢幕變更列印喜好設定。

6. 列印頁從機器後部輸出後，將下一張紙放入手動進紙口。重複此步驟放入要列印的每個頁面。
7. 關閉後蓋 (列印面朝上出紙匣)，直到其鎖定在關閉位置。

相關資訊

- [將紙張放入手動進紙槽並使用其進行列印](#)

將信封裝入手動進紙槽並使用其進行列印

裝入前，先把信封的四個角和各條邊盡可能地壓平。

當您將不同尺寸的紙張放入紙匣時，必須同時變更機器中或電腦上的紙張尺寸設定。

1. 打開機器後蓋 (列印面朝上出紙匣)。

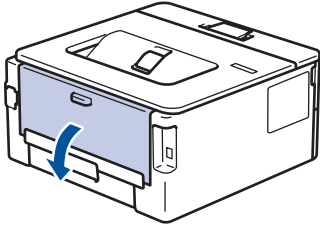

將紙張放入手動進紙槽時，機器會自動開啟手動進紙模式。

2. 拉下左右兩側的綠色拉桿，如下圖所示。

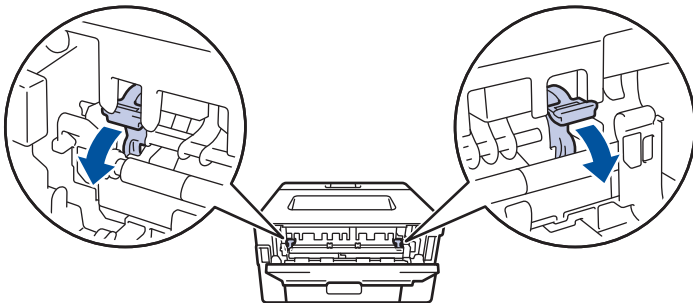

3. 在機器前部，打開手動進紙槽蓋。

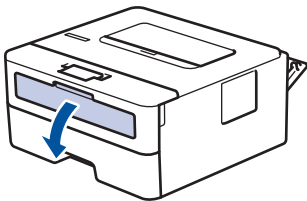

4. 用雙手將手動進紙槽的紙張調整器滑動到所用紙張的寬度。

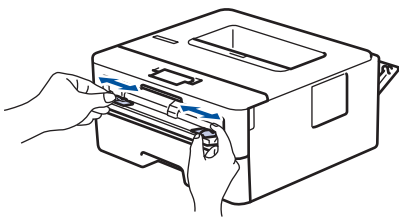

5. 用雙手將一個信封放入手動進紙口，直到前端碰觸到進紙滾軸。感覺到機器拉入信封時，即可放開。

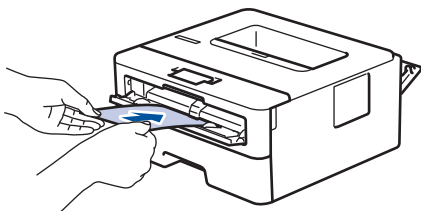

- 將信封列印面朝上放入手動進紙槽。
- 當您重新將信封放入手動進紙槽時，請將信封完全拉出。
- 請勿在手動進紙槽中一次放入多個信封，否則可能會導致卡紙。
- 確定信封平整，且在手動進紙口中的位置正確。否則，可能無法正確送進信封，導致印出文件歪斜或卡紙。

6. 將列印工作發送到機器。



從電腦發送列印工作前，請在列印對話方塊變更列印喜好設定。

設定	適用於信封的選項
紙張尺寸	Com-10 DL C5 Monarch
媒體類型	信封 厚信封 薄信封

7. 列印的信封從機器輸出後，放入下一個信封。重複此步驟放入要列印的每個信封。
8. 列印完畢後，請將先前步驟中調整的兩個綠色拉桿推回原位。
9. 關閉後蓋 (列印面朝上出紙匣)，直到其鎖定在關閉位置。



相關資訊

- 將紙張放入手動進紙槽並使用其進行列印

紙張設定

- 變更紙張尺寸和紙張類型
- 變更檢查紙張尺寸設定

變更紙張尺寸和紙張類型

當您將不同尺寸和類型的紙張放入紙匣時，必須同時在液晶螢幕上變更紙張尺寸和紙張類型設定。

1. 按 ▲ 或 ▼ 顯示 [General Setup (一般設定)] 選項，然後按 **OK**。
2. 按 ▲ 或 ▼ 顯示 [Tray Setting (紙匣設定)] 選項，然後按 **OK**。
3. 按 ▲ 或 ▼ 顯示 [Paper Type (紙張類型)] 選項，然後按 **OK**。
4. 按 ▲ 或 ▼ 顯示所需紙張類型，然後按 **OK**。
5. 按 ▲ 或 ▼ 顯示 [Paper Size (紙張尺寸)] 選項，然後按 **OK**。
6. 按 ▲ 或 ▼ 顯示所需紙張尺寸，然後按 **Go (執行)**。

✓ 相關資訊

- [紙張設定](#)

變更檢查紙張尺寸設定

相關機型: HL-L2350DW/HL-L2351DW/HL-L2370DN/HL-L2375DW/HL-L2376DW/HL-L2385DW/HL-L2386DW

如果機器的檢查尺寸設定已開啟，取出紙匣或在多功能進紙匣中裝入紙張時，機器將顯示訊息，詢問您是否變更了紙張尺寸和紙張類型。

預設設定為開。

1. 按 ▲ 或 ▼ 顯示 [General Setup (一般設定)] 選項，然後按 **OK**。
2. 按 ▲ 或 ▼ 選擇 [Tray Setting (紙匣設定)] 選項，然後按 **OK**。
3. 按 ▲ 或 ▼ 選擇 [Check Size (檢查尺寸)] 選項，然後按 **OK**。
4. 按 ▲ 或 ▼ 選擇 [On (開)] 或 [Off (關)] 選項，然後按 **Go (執行)**。

✓ 相關資訊

- [紙張設定](#)

不可列印的區域

下表中的度量顯示不可列印的最大區域距離最常用紙張尺寸邊緣的距離。這些尺寸可能會因為紙張尺寸或所用的應用程式設定而有所不同。

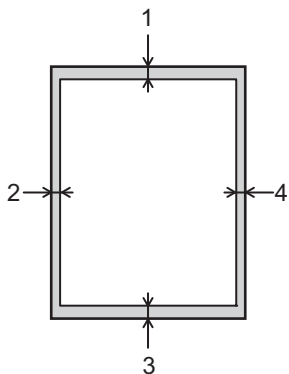

請勿嘗試列印到這些區域，上面不會顯示您輸出的任何內容。

應用	文件尺寸	頂端 (1) 底端 (3)	左側 (2) 右側 (4)
列印	Letter	4.23 mm	4.23 mm
	A4	4.23 mm	4.23 mm
	Legal	4.23 mm	4.23 mm

✓ 相關資訊

- [紙張處理](#)

使用特殊紙張

購買紙張之前，務必先測試紙張樣本，以確保所需的效能。

- 切勿使用噴墨專用紙，它可能會導致卡紙或機器受損。
- 如果使用銅版紙、粗面紙張或有摺痕的紙張進行列印，可能會降低列印品質。

將紙張放在原包裝內封存。平放紙張，遠離潮濕、陽光直射的地方及熱源。

重要事項

有些紙張類型的效能可能不理想或可能會導致機器受損。

請勿使用有下列情況的紙張：

- 有很多紋理
- 非常光滑或會反光
- 捲曲或扭曲
- 表面有上塗料或化學油劑
- 受損、皺摺或摺疊
- 不在本說明書所建議的重量規格範圍內
- 有標籤及訂書針
- 有使用低溫染料或熱浮凸印刷方式印製的信箋紙
- 多頁或複寫紙
- 噴墨印表機專用紙

如果使用上述任何一種紙張，都可能導致機器受損。這類損壞不屬於 Brother 保固或服務合約範圍。

✓ 相關資訊

- [紙張處理](#)

列印

- [從電腦列印 \(Windows\)](#)
- [從電腦列印 \(Mac\)](#)
- [取消列印工作](#)
- [測試列印](#)

從電腦列印 (Windows)

- [列印文件 \(Windows\)](#)
- [列印設定 \(Windows\)](#)
- [變更預設列印設定 \(Windows\)](#)
- [使用 BR-Script3 印表機驅動程式列印文件 \(PostScript® 3™ 語言模擬\) \(Windows\)](#)
- [從電腦監控機器狀態 \(Windows\)](#)

列印文件 (Windows)

1. 在應用程式中選擇列印指令。
2. 選擇 **Brother XXX-XXXX** (其中 XXXX 是您的型號名稱)，然後按一下列印內容或喜好設定按鈕。
印表機驅動程式視窗將會顯示。



3. 確定已在紙匣中放入正確尺寸的紙張。
4. 按一下 **紙張尺寸** 下拉式選單，再選擇所需的紙張尺寸。
5. 在 **方向** 欄位中，選擇 **縱向** 或 **橫向** 選項設定印出文件的的方向。



如果您的應用程式中包含相似的設定，我們建議您使用應用程式設定方向。

6. 在 **份數** 欄中輸入所需複印份數 (1-999)。
7. 按一下 **媒體類型** 下拉式選單，然後選擇您正在使用的紙張類型。
8. 若要在同一張紙上列印多頁或者將一頁文件列印到多張紙上，請按一下 **多頁** 下拉式選單，然後選擇所需選項。
9. 如有需要，變更其他印表機設定。
10. 按一下 **確定**。
11. 完成列印操作。

✓ 相關資訊

- [從電腦列印 \(Windows\)](#)

相關主題:

- [列印設定 \(Windows\)](#)
-

列印設定 (Windows)

基本標籤



1. 紙張尺寸

選擇您想使用的紙張尺寸。您可選擇標準紙張尺寸或建立自訂紙張尺寸。

2. 方向

選擇列印輸出的方向 (直向或橫向)。

如果您的應用程式中包含相似的設定，我們建議您使用應用程式設定方向。

3. 份數

在此欄位中輸入所需列印份數 (1-999)。

逐份列印

選擇此選項可按原始頁序列印數套多頁文件。勾選此選項時，將列印一份完整文件，然後再按照所選份數再次列印。未勾選此選項時，機器將按照所選擇的份數列印完一頁的所有份數之後再列印下一頁。

4. 媒體類型

選擇您想使用的媒體類型。為實現最佳列印效果，機器將按照所選媒體類型自動調整列印設定。

5. 解析度

選擇列印解析度。列印解析度與速度相關，解析度越高，列印文件所需要的時間就越長。

6. 列印設定

選擇您想列印的文件類型。

手動設定...

指定亮度、對比度和其他設定的進階設定。

圖形

使用印表機半色調技術

選擇此選項可使用印表機驅動程式形成半色調。

亮度

指定亮度。

對比度

指定對比度。

圖形品質

視乎正在列印的文件類型，選擇圖形或文字以實現最佳列印品質。

提高灰度列印

選擇此選項可改善改善陰影區域的影像品質。

提高圖片列印品質

如果列印的填充和圖片與您在電腦螢幕上看到的填充和圖片不一致，選擇此選項可提高圖片列印品質。

改善細線列印

選擇此選項可改善細線的影像品質。

使用系統半色調技術

選擇此選項可使用 Windows 形成半色調。

TrueType 模式 (僅適用於某些型號)

模式

選擇列印時字型的處理方式。

使用印表機 TrueType 字體

選擇是否使用內建字型進行字型處理。

7. 多頁

選擇此選項可在一張紙上列印多頁或者將一頁文件列印到多張紙上。

頁序

在一張紙上列印多頁時，選擇頁序。

分頁線

在一張紙上列印多頁時，選擇要使用的分頁線類型。

8. 雙面列印/小冊子列印

選擇此選項可進行雙面列印或使用雙面列印功能製作小冊子。

雙面列印設定按鍵

按一下此按鍵可選擇雙面裝訂類型。每個方向有四種雙面裝訂類型。

9. 紙張來源

視乎您的列印條件或目的選擇紙張來源設定。

首頁

選擇列印第一頁時要使用的紙張來源。

其他頁面

選擇列印第二頁及後續頁面時要使用的紙張來源。



1. 縮放

選擇這些選項可放大或縮小文件的紙張尺寸。

調整至紙張尺寸

選擇此選項可放大或縮小文件頁面以符合指定的紙張尺寸。選擇此選項時，從下拉式選單中選擇所需紙張尺寸。

任意縮放 [25 - 400 %]

選擇此選項可手動放大或縮小文件頁面。選擇此選項時，在欄位中輸入數值。

2. 反轉列印

選擇此選項可將列印的影像旋轉 180 度。

3. 使用浮水印

選擇此選項可將標識或文字作為浮水印列印到您的文件中。請選擇任一預設浮水印、新增新浮水印或使用您建立的影像檔案。

4. 頁首-頁尾列印

選擇此選項可在文件上列印日期、時間和電腦登入使用者名稱。

5. 省碳粉模式

選擇此功能可使用較少量碳粉列印文件來實現節省碳粉的目的，列印輸出會較淡，但仍然清晰可讀。

6. 管理員

此功能允許您變更管理員密碼和限制各種列印功能。

7. 使用者驗證 (僅適用於某些型號)

此功能允許您確認各使用者的限制。

8. 其他列印選項按鍵

睡眠時間

選擇此選項可將機器設定為列印完成後立即進入休眠模式。

巨集 (僅適用於某些型號)

選擇此功能可將已儲存在機器記憶體中的電子表格 (巨集) 覆蓋列印在列印工作上。

密度調整

指定列印密度。

改善列印輸出

選擇此選項可減少紙張捲曲量，加強碳粉附著度。

跳過空白頁

選擇此選項時印表機驅動程式可自動偵測空白頁，而且不會列印空白頁面。

列印黑色文字

若要以黑色列印彩色文字，請選擇此選項。

列印封存

選擇此選項可以 PDF 檔案格式將列印資料儲存到您的電腦。

Eco 設定

選擇此選項可降低列印噪音。



相關資訊

- [從電腦列印 \(Windows\)](#)

相關主題:

- [列印文件 \(Windows\)](#)
-

變更預設列印設定 (Windows)

變更應用程式的列印設定時，所作變更僅適用於透過該應用程式列印的文件。若要變更所有 Windows 應用程式的列印設定，必須設置印表機驅動程式內容。

- 執行下列其中一項操作：
 - 針對 Windows Server 2008
按一下  (開始) > 控制台 > 硬體和音效 > 印表機。
 - 針對 Windows 7 和 Windows Server 2008 R2
按一下  (開始) > 裝置和印表機。
 - 針對 Windows 8
將滑鼠游標移到桌面右下角。出現選單列時，按一下設定，然後按一下控制台。在硬體和音效群組中，按一下檢視裝置和印表機。
 - 針對 Windows 10 和 Windows Server 2016
按一下  > Windows 系統 > 控制台。在硬體和音效群組中，按一下檢視裝置和印表機。
 - 針對 Windows Server 2012
將滑鼠游標移到桌面右下角。出現選單列時，按一下設定，然後按一下控制台。在硬體群組中，按一下檢視裝置和印表機。
 - 針對 Windows Server 2012 R2
按一下 Start 螢幕上的控制台。在硬體群組中，按一下檢視裝置和印表機。
- 在 **Brother XXX-XXXX** 圖示 (其中 XXXX 是您的型號名稱) 上按一下滑鼠右鍵，然後選擇印表機內容。如果出現印表機驅動程式選項，選擇您的印表機驅動程式。
- 按一下一般標籤，然後按一下列印喜好設定或喜好設定... 按鍵。
印表機驅動程式對話方塊將會顯示。



- 若要設置紙匣設定，按一下裝置設定標籤(僅適用於某些型號)。
- 若要變更印表機連接埠，按一下連接埠標籤。

- 選擇您想用作所有 Windows 程式預設設定的列印設定。
- 按一下確定。
- 關閉印表機內容對話方塊。



相關資訊

- [從電腦列印 \(Windows\)](#)

使用 BR-Script3 印表機驅動程式列印文件 (PostScript® 3™ 語言模擬) (Windows)

相關機型: HL-L2385DW/HL-L2386DW

BR-Script3 印表機驅動程式可以更清晰地列印 PostScript® 資料。

若要安裝 PS 驅動程式 (BR-Script3 印表機驅動程式)，啟動 Brother 安裝光碟，在選擇機器部分選擇自訂，然後勾選 PS 驅動程式核取方塊。

1. 在應用程式中選擇列印指令。
2. 選擇 **Brother XXX-XXXX BR-Script3** (其中 XXXX 是您的型號名稱)，然後按一下列印內容或喜好設定按鈕。
印表機驅動程式視窗將會顯示。

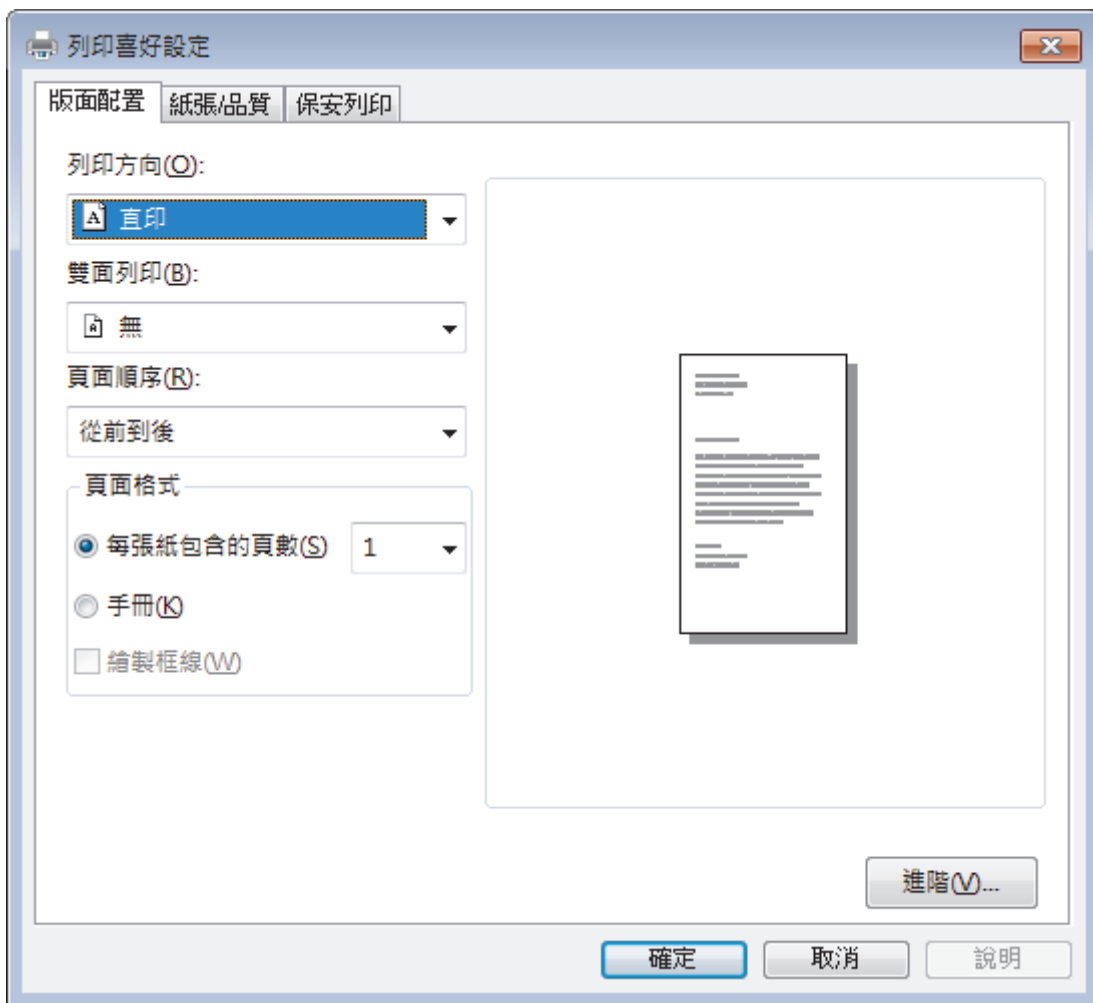

3. 按一下版面配置或紙張/品質標籤變更基本列印設定。
按一下版面配置或紙張/品質標籤，然後按一下進階...按鈕變更進階列印設定。
4. 按一下 確定。
5. 完成列印操作。

✓ 相關資訊

- [從電腦列印 \(Windows\)](#)

從電腦監控機器狀態 (Windows)

狀態監視器工具程式是一個允許您監控一台或多台裝置狀態的可設置軟體工具，使您立即獲得錯誤通知。

- 執行下列其中一項操作：
 - 按兩下工作列中的  圖示。
 - (Windows 7、Windows Server 2008 和 Windows Server 2008 R2)
按一下  (開始) > 所有程式 > Brother > Brother Utilities。
按一下下拉式選單並選擇您的型號名稱 (如果尚未選擇)。按一下左側導覽列中的 **工具**，再按一下 **Status Monitor**。
 - (Windows 8 和 Windows Server 2012)
按一下  (Brother Utilities)，再按一下下拉式選單並選擇您的型號名稱 (如果尚未選擇)。按一下左側導覽列中的 **工具**，再按一下 **Status Monitor**。
 - (Windows 8.1 和 Windows Server 2012 R2)
將滑鼠游標移到 **Start** 螢幕的左下角並按一下  (如果您正在使用觸控式裝置，從 **Start** 螢幕底部向上滑動手指以顯示 **Apps** 螢幕)。顯示 **Apps** 螢幕時，點選或按一下  (Brother Utilities)，然後按一下下拉式選單並選擇您的型號名稱 (如果尚未選擇)。按一下左側導覽列中的 **工具**，再按一下 **Status Monitor**。
 - (Windows 10 和 Windows Server 2016)
按一下  > Brother > Brother Utilities。
按一下下拉式選單並選擇您的型號名稱 (如果尚未選擇)。按一下左側導覽列中的 **工具**，再按一下 **Status Monitor**。

故障排除

按一下 **故障排除** 按鍵可連結到故障排除網站。

尋找適用耗材

按一下 **尋找適用耗材** 按鍵可獲取有關 Brother 原廠耗材的詳細資訊。

✓ 相關資訊

- [從電腦列印 \(Windows\)](#)

相關主題:

- [列印問題](#)

從電腦列印 (Mac)

- [列印文件 \(Mac\)](#)
- [列印選項 \(Mac\)](#)
- [從電腦監控機器狀態 \(Mac\)](#)

列印文件 (Mac)

1. 確定已在紙匣中放入正確尺寸的紙張。
2. 從應用程式 (如 Apple TextEdit) 按一下 **檔案** 選單，然後選擇 **列印**。
3. 選擇 **Brother XXX-XXXX** (其中 XXXX 是您的型號名稱)。
4. 在 **列印份數** 欄中輸入所需份數。
5. 按一下 **紙張大小** 彈出式選單，再選擇所需紙張大小。
6. 選擇符合您所需文件列印方式的 **方向** 選項。
7. 按一下 **應用程式** 彈出式選單，再選擇 **列印設定**。
 列印設定 選項將會顯示。
8. 按一下 **媒體類型** 彈出式選單，再選擇您正在使用的紙張類型。
9. 如有需要，變更其他印表機設定。
10. 按一下 **列印**。



相關資訊

- [從電腦列印 \(Mac\)](#)

相關主題:

- [列印選項 \(Mac\)](#)

列印選項 (Mac)

頁面設定

設定： 頁面屬性

格式： XXX-XXXX
Brother XXX-XXXX CUPS

紙張大小： A4
210 x 297 公釐

方向：

縮放： 100 %

取消 好

1. 紙張大小

選擇您想使用的紙張尺寸。您可選擇標準紙張尺寸或建立自訂紙張尺寸。

2. 方向

選擇列印輸出的方向 (直向或橫向)。

如果您的應用程式中包含相似的設定，我們建議您使用應用程式設定方向。

3. 縮放

在欄位中輸入數值可放大或縮小文件中的頁面，以符合所選紙張尺寸。

佈局

印表機： XXX-XXXX

預設組： 預設設定

列印份數： 1 雙面

列印頁數： 全部
 從： 1 至 1

紙張大小： A4 210 x 297 公釐

方向：

佈局

每張頁數： 1

佈局方向：

框線： 無

雙面： 關閉

反轉頁面方向
 水平翻轉

? PDF 隱藏詳細資訊 取消 列印

1. 每張頁數

選擇要在一張紙上列印的頁數。

2. 佈局方向

在一張紙上列印多頁時，選擇頁序。

3. 框線

在一張紙上列印多頁時，選擇要使用的分頁線類型。

4. 雙面

選擇是否進行雙面列印。

5. 反轉頁面方向

選擇此選項可將列印的影像旋轉 180 度。

6. 水平翻轉

選擇此選項可從左到右水平翻轉頁面上的列印影像。

印表機： XXX-XXXX

預設組： 預設設定

列印份數： 1 雙面

列印頁數： 全部
 從： 1 至 1

紙張大小： A4 210 x 297 公釐

方向：

紙張處理

逐份列印頁面

要列印的頁面： 所有頁面

頁面順序： 自動

縮放來符合紙張大小

目標紙張大小： 建議紙張： A4

僅按比例縮小

? PDF 隱藏詳細資訊 取消 列印

1. 逐份列印頁面

選擇此選項可按原始頁序列印數套多頁文件。勾選此選項時，將列印一份完整文件，然後再按照所選份數再次列印。未勾選此選項時，機器將按照所選擇的份數列印完一頁的所有份數之後再列印下一頁。

2. 要列印的頁面

選擇您想列印的頁面 (偶數頁或奇數頁)。

3. 頁序

選擇頁序。

4. 縮放來符合紙張大小

選擇此選項可放大或縮小文件中的頁面，以符合所選紙張尺寸。

5. 目標紙張大小

選擇要列印的紙張尺寸。

6. 僅按比例縮小

文件頁面太大而不適合所選紙張尺寸時，如果您想縮小文件頁面，請選擇此選項。如果選擇此選項而文件被格式化後的紙張尺寸比您正在使用的紙張尺寸小，文件將以原始尺寸列印。

列印設定

印表機： XXX-XXXX

預設組： 預設設定

列印份數： 1 雙面

列印頁數： 全部
 從： 1 至 1

紙張大小： A4 210 x 297 公釐

方向： 文字編輯

列印標頭和註腳
 調整內容行數來符合紙張大小

PDF 隱藏詳細資訊 取消 列印

1. 媒體類型

選擇您想使用的媒體類型。為實現最佳列印效果，機器將按照所選媒體類型自動調整列印設定。

2. 列印品質

選擇所需列印解析度。列印品質與速度相關，品質越高，列印文件所需要的時間就越長。

3. 紙張來源

視乎您的列印條件或目的選擇紙張來源設定。

4. 進階

省碳粉模式

選擇此功能可使用較少量碳粉列印文件來實現節省碳粉的目的，列印輸出會較淡，但仍然清晰可讀。

圖形品質

視乎正在列印的文件類型，選擇圖形或文字以實現最佳列印品質。

改善列印輸出

選擇此選項可減少紙張捲曲量，加強碳粉附著度。

密度調整

指定列印密度。

睡眠時間

指定機器進入休眠模式前的閒置時長。

低噪音模式

選擇此選項可降低列印噪音。

其他列印選項

跳過空白頁

選擇此選項時印表機驅動程式可自動偵測空白頁，而且不會列印空白頁面。

✓ 相關資訊

- 從電腦列印 (Mac)

相關主題:

- [列印文件 \(Mac\)](#)
-

從電腦監控機器狀態 (Mac)

Status Monitor 工具程式是一個允許您監控裝置狀態的可設置軟體工具，使您按照預先設定的更新間隔獲得如缺紙或卡紙之類的錯誤訊息通知。您也可存取網路管理。

1. 按一下**系統偏好設定**選單，選擇**列印與掃描**或**印表機與掃描器**，然後選擇本機器。
2. 按一下**選項與耗材**按鈕。
3. 按一下**工具程式**標籤，再按一下**打開印表機工具程式**按鈕。
狀態監視器啟動。



故障排除

按一下**故障排除**按鈕可連結到故障排除網站。

尋找適用耗材

按一下**尋找適用耗材**按鈕可獲取有關 Brother 原廠耗材的詳細資訊。

更新機器的狀態

若要在 **Status Monitor** 視窗開啟時檢視機器的最新狀態，請按一下  圖示。您可設定軟體更新機器狀態資訊的時間間隔。按一下選單列中的 **Brother Status Monitor**，再選擇**偏好設定**。

網路管理 (僅限網路連接)

按一下 **Status Monitor** 螢幕上本機器的圖示可存取網路管理系統。可使用標準網頁瀏覽器透過 HTTP (超文字傳輸通訊協定) 管理本機器。

✓ 相關資訊

- [從電腦列印 \(Mac\)](#)

相關主題:

- [列印問題](#)

取消列印工作

1. 在機器控制面板上，按住 **Go (執行)** 約兩秒鐘可取消目前的列印工作。



若要取消多個列印工作，按住 **Go (執行)** 六秒鐘。



相關資訊

- [列印](#)

相關主題:

- [列印問題](#)

測試列印

相關機型: HL-L2350DW/HL-L2351DW/HL-L2370DN/HL-L2375DW/HL-L2376DW/HL-L2385DW/HL-L2386DW

如果列印品質出現問題，請遵循以下說明執行測試列印：

1. 按 ▲ 或 ▼ 顯示 [Printer (打印機)] 選項，然後按 **OK**。
2. (HL-L2370DN/HL-L2375DW/HL-L2376DW/HL-L2385DW/HL-L2386DW)
按 ▲ 或 ▼ 顯示 [Print Options (列印選項)] 選項，然後按 **OK**。
3. 按 ▲ 或 ▼ 顯示 [Test Print (測試列印)] 選項，然後按 **Go (執行)**。

機器將會列印測試頁。

✓ 相關資訊

- [列印](#)

相關主題:

- [提高列印品質](#)

網路

- 支援的基本網路功能
- 網路管理軟體和工具程式
- 配置 Brother 機器無線網路的其他方法
- 進階網路功能
- 適用於進階使用者的技術資訊

支援的基本網路功能

相關機型: HL-L2350DW/HL-L2351DW/HL-L2370DN/HL-L2375DW/HL-L2376DW/HL-L2385DW/HL-L2386DW

視乎作業系統，列印伺服器支援不同的功能。使用下表查看各作業系統所支援的網路功能和連接。

作業系統	Windows 7 Windows 8 Windows 10	Windows Server 2008/2008 R2/2012/2012 R2/2016	macOS v10.10.5 macOS v10.11.x macOS v10.12.x
列印	是	是	是
BRAdmin Light	是	是	
BRAdmin Professional	是	是	
網路管理	是	是	是
Status Monitor	是		是
驅動程式安裝精靈	是	是	
垂直配對	是		



- 請轉到 Brother Solutions Center 網站 (support.brother.com) 上您的機器型號的**下載**頁面下載最新版本的 Brother BRAdmin Light。
- 請轉到 Brother Solutions Center 網站 (support.brother.com) 上您的機器型號的**下載**頁面，下載最新版本的 Brother BRAdmin Professional 工具程式。



相關資訊

- 網路

網路管理軟體和工具程式

相關機型: HL-L2350DW/HL-L2351DW/HL-L2370DN/HL-L2375DW/HL-L2376DW/HL-L2385DW/
HL-L2386DW

使用管理公用程式配置和變更 Brother 機器的網路設定。

- [瞭解網路管理軟體和工具程式](#)
- [從電腦變更機器設定](#)
- [使用網路管理變更機器設定](#)

瞭解網路管理軟體和工具程式

相關機型: HL-L2350DW/HL-L2351DW/HL-L2370DN/HL-L2375DW/HL-L2376DW/HL-L2385DW/HL-L2386DW

網路管理

網路管理是使用標準網頁瀏覽器透過超文字傳輸通訊協定 (HTTP) 或採用 SSL 的超文字傳輸通訊協定 (HTTPS) 管理本機器的工具程式。在網頁瀏覽器中輸入本機器的 IP 位址可存取和變更列印伺服器設定。

BRAdmin Light (Windows)

BRAdmin Light 工具程式用於對聯網的 Brother 裝置進行初始安裝。它還可以在您的網路中搜尋 Brother 產品、檢視狀態和設置基本網路設定 (例如 IP 位址)。

請轉到 Brother Solutions Center 網站 (support.brother.com) 上您的機器型號的**下載**頁面下載 BRAdmin Light。



- 如果正在使用 Windows 防火牆或反間諜軟體或防毒應用程式的防火牆功能，請暫時停用。確定可以列印後，按照指示配置軟體設定。

BRAdmin Professional (Windows)

您可使用 BRAdmin Professional 工具程式對已連接到網路的 Brother 裝置作進階的管理。透過使用本工具程式，您能夠搜尋到在網路中的 Brother 產品，並透過一個簡明的 Windows 瀏覽器視窗查看裝置狀態。該視窗透過不同的顏色來反映裝置的不同狀態。您可以使用區域網路中的 Windows 電腦設置網路和裝置設定以及更新裝置韌體。BRAdmin Professional 還可以記錄所在網路中的 Brother 裝置的活動，並匯出記錄資料。對於想監控本地機器的使用者，在用戶端電腦上安裝 Print Auditor Client 軟體。此工具程式允許您使用 BRAdmin Professional 監控透過 USB 介面連接到用戶端電腦的機器。



- 請轉到 Brother Solutions Center 網站 (support.brother.com) 上您的機器型號的**下載**頁面，下載最新版本的 Brother BRAdmin Professional 工具程式。
- 節點名稱：節點名稱顯示於目前 BRAdmin Professional 視窗中。有線網路的預設節點名稱為「BRNxxxxxxxxxxxx」，無線網路的預設節點名稱為「BRWxxxxxxxxxxxx」(其中「xxxxxxxxxxxx」為機器的 MAC 位址/乙太網路位址)。
- 如果正在使用 Windows 防火牆或反間諜軟體或防毒應用程式的防火牆功能，請暫時停用。確定可以列印後，按照指示配置軟體設定。



相關資訊

- [網路管理軟體和工具程式](#)

配置 Brother 機器無線網路的其他方法

相關機型: HL-L2350DW/HL-L2351DW/HL-L2375DW/HL-L2376DW/HL-L2385DW/HL-L2386DW

若要將機器連接到無線網路，我們建議您使用 Brother 安裝光碟。

- [配置 Brother 機器的無線網路設定前](#)
- [設置機器的無線網路](#)
- [使用 Wi-Fi Protected Setup™ \(WPS\) 的一鍵式方式設置機器的無線網路](#)
- [使用 Wi-Fi Protected Setup™ \(WPS\) 的 PIN 方式配置機器的無線網路](#)
- [使用機器控制面板設置精靈配置機器的無線網路](#)
- [不多址發送 SSID 時配置機器的無線網路](#)
- [使用 Wi-Fi Direct®](#)

配置 Brother 機器的無線網路設定前

相關機型: HL-L2350DW/HL-L2351DW/HL-L2375DW/HL-L2376DW/HL-L2385DW/HL-L2386DW

嘗試配置無線網路設定前，請確認下列項：

- 若要讓一般日常文件列印達到最佳結果，請將 Brother 機器盡可能放置在距離無線區域網路存取點/路由器較近，且之間障礙物最少的位置。兩個裝置之間有大的物件和牆壁以及來自其他電子裝置的干擾可能影響文件的資料傳輸速度。

由於這些因素，對於所有類型的文件和應用程式而言，無線可能不是最佳的連接方式。如果您要列印大型檔案（例如內含混合的文字和大型圖形的多頁文件），您可能要考慮選擇有線乙太網路進行較快速的資料傳送（僅限受支援的型號），或者使用 USB 可以達到最快速的傳送速度。

- Brother 機器可在有線和無線網路（僅限受支援的型號）環境下使用，但是一次只能使用其中一種連接方式。不過，允許同時使用無線網路連接和 Wi-Fi Direct 連接，或同時使用有線網路連接（僅限受支援的型號）和 Wi-Fi Direct 連接。



如果您不知道安全資訊，請詢問路由器製造商、系統管理員或網際網路供應商。



相關資訊

- [配置 Brother 機器無線網路的其他方法](#)

設置機器的無線網路

相關機型: HL-L2350DW/HL-L2351DW/HL-L2375DW/HL-L2376DW/HL-L2385DW/HL-L2386DW

1. 啟動電腦，並將 Brother 安裝光碟插入電腦中。
 - 對於 Windows，請遵循以下說明：
 - 對於 Mac，按一下 **Driver Download** 轉到 Brother Solutions Center。遵循螢幕上的說明安裝印表機驅動程式。
2. 主選單將會自動顯示。
選擇語言，然後遵循螢幕上的說明執行操作。



如果沒有顯示 Brother 螢幕，執行以下操作：

- (Windows 7)
轉到**電腦**。按兩下光碟圖示，然後按兩下 **start.exe**。
 - (Windows 8 和 Windows 10)
按一下工作列上的  (檔案總管) 圖示，然後轉到**電腦 (本機)**。按兩下光碟圖示，然後按兩下 **start.exe**。
 - 如果出現**使用者帳戶控制**螢幕，按一下**是**。
3. 選擇**無線網路連接 (Wi-Fi)**，然後按一下**下一步**。
 4. 遵循螢幕上的說明執行操作。

您已完成無線網路安裝。若要安裝操作裝置所需的**完整驅動程式 & 軟體安裝包**，將 Brother 安裝光碟插入電腦中或轉到 Brother Solutions Center 網站 (support.brother.com) 上您的機器型號的**下載**頁面。



相關資訊

- [配置 Brother 機器無線網路的其他方法](#)

使用 Wi-Fi Protected Setup™ (WPS) 的一鍵式方式設置機器的無線網路

相關機型: HL-L2350DW/HL-L2351DW/HL-L2375DW/HL-L2376DW/HL-L2385DW/HL-L2386DW

如果您的無線存取點/路由器支援 WPS (PBC：一鍵式設置)，您可透過機器的控制面板選單使用 WPS 設置無線網路設定。

 支援 WPS 的路由器或存取點標示有以下符號：



1. 按 ▲ 或 ▼ 選擇 [Network (網路)] 選項，然後按 **OK**。
2. 按 ▲ 或 ▼ 選擇 [WLAN (無線區域網路)] 選項，然後按 **OK**。
3. 按 ▲ 或 ▼ 選擇 [WPS] 選項，然後按 **OK**。
4. 顯示 [WLAN Enable? (啟用 WLAN?)] 時，按 ▼ 選擇開。
這樣會啟動無線安裝精靈。若要取消，請按 ▲。
5. 液晶螢幕上顯示 [Press Key on rtr (按路由器上的鍵)] 時，按無線存取點/路由器上的 WPS 按鍵。按機器控制面板上的 ▲。機器將自動偵測無線存取點/路由器，並嘗試連接到無線網路。

如果成功連接無線裝置，機器液晶螢幕上會顯示 [Connected (已連接)]。

您已完成無線網路安裝。若要安裝操作裝置所需的完整驅動程式 & 軟體安裝包，將 Brother 安裝光碟插入電腦中或轉到 Brother Solutions Center 網站 (support.brother.com) 上您的機器型號的下載頁面。

相關資訊

- [配置 Brother 機器無線網路的其他方法](#)

相關主題:

- [無線區域網路報告錯誤代碼](#)

使用 Wi-Fi Protected Setup™ (WPS) 的 PIN 方式配置機器的無線網路

相關機型: HL-L2350DW/HL-L2351DW/HL-L2375DW/HL-L2376DW/HL-L2385DW/HL-L2386DW

如果您的無線區域網路存取點/路由器支援 WPS，則可以使用個人識別碼 (PIN) 方式配置無線網路設定。

密碼方式是 Wi-Fi Alliance® 開發的一種連接方式。透過將由登錄者 (本機器) 建立的密碼送出給註冊構件 (管理無線區域網路的裝置)，您可設置無線網路和安全設定。有關如何存取 WPS 模式的更多資訊，請參閱無線存取點/路由器附帶的說明書。

類型 A

無線區域網路存取點/路由器 (1) 兼作註冊構件時的連接：

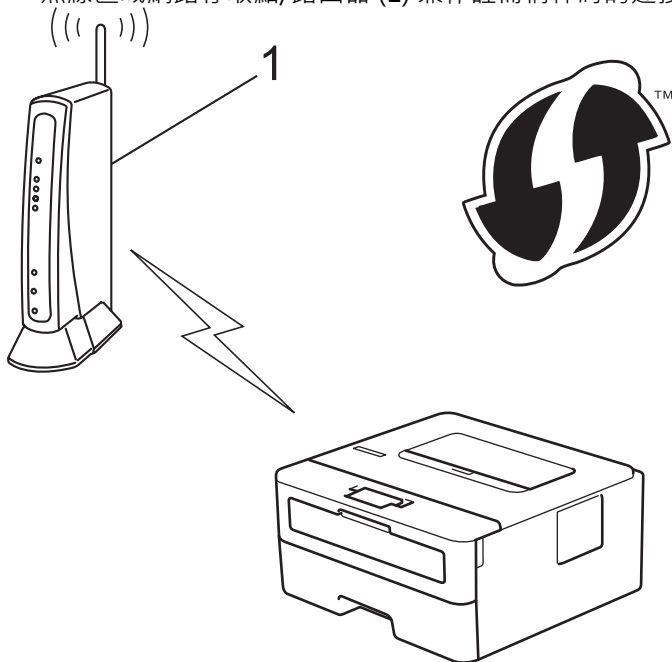

類型 B

將如電腦等裝置 (2) 作為註冊構件時的連接：

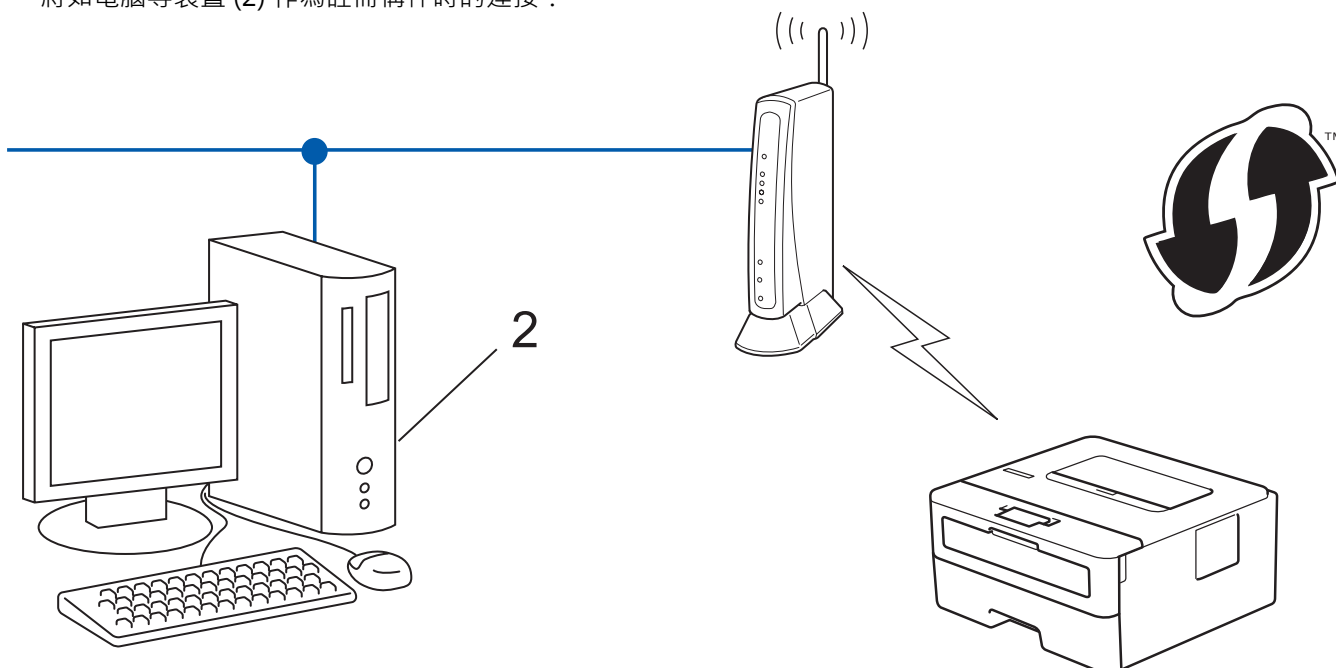



支援 WPS 的路由器或存取點標示有以下符號：





1. 按 ▲ 或 ▼ 選擇 [Network (網路)] 選項，然後按 **OK**。
2. 按 ▲ 或 ▼ 選擇 [WLAN (無線區域網路)] 選項，然後按 **OK**。
3. 按 ▲ 或 ▼ 選擇 [WPS w/PIN Code (有 PIN 密碼的 WPS)] 選項，然後按 **OK**。
4. 顯示 [WLAN Enable? (啟用 WLAN?)] 時，按 ▼ 選擇開。
這樣會啟動無線安裝精靈。若要取消，請按 ▲。
5. 液晶螢幕會顯示八位 PIN，並且機器會開始搜尋無線區域網路存取點/路由器。
6. 使用連接至網路的電腦，在瀏覽器的位址列中輸入用作註冊構件的裝置的 IP 位址。(例如：<http://192.168.1.2>)
7. 請轉到 WPS 設定頁面並輸入 PIN，然後遵循螢幕上的說明執行操作。



- 註冊器一般是無線區域網路存取點/路由器。
- 設定頁面因無線區域網路存取點/路由器的品牌而有所不同。更多資訊，請參閱無線區域網路存取點/路由器附帶的說明書。

如果您正在使用 Windows 7、Windows 8 或 Windows 10 電腦作為註冊構件，請完成以下步驟：

8. 執行下列其中一項操作：
 - Windows 7
按一下  (開始) > 裝置和印表機 > 新增裝置。
 - Windows 8
將滑鼠游標移到桌面右下角。出現選單列時，按一下設定 > 控制台 > 硬體和音效 > 檢視裝置和印表機 > 新增裝置。
 - Windows 10
按一下  > Windows 系統 > 控制台。在硬體和音效群組中，按一下新增裝置。



- 若要使用 Windows 7、Windows 8 或 Windows 10 電腦作為註冊構件，必須提前將其註冊到網路中。更多資訊，請參閱無線區域網路存取點/路由器附帶的說明書。
- 如果您將 Windows 7、Windows 8 或 Windows 10 作為註冊構件使用，您可在進行無線設置後遵循螢幕上的說明安裝印表機驅動程式。若要安裝完整的驅動程式和軟體安裝包，請使用 Brother 安裝光碟。

9. 選擇您的機器，按一下下一步。
10. 輸入機器液晶螢幕上顯示的 PIN，然後按一下下一步
11. (Windows 7) 選擇您的網路，按一下下一步。
12. 按一下 **關閉**。

如果成功連接無線裝置，機器液晶螢幕上會顯示 [Connected (已連接)]。

您已完成無線網路安裝。若要安裝操作裝置所需的完整驅動程式 & 軟體安裝包，將 Brother 安裝光碟插入電腦中或轉到 Brother Solutions Center 網站 (support.brother.com) 上您的機器型號的下載頁面。



相關資訊

- [配置 Brother 機器無線網路的其他方法](#)

相關主題:

- 無線區域網路報告錯誤代碼
-

使用機器控制面板設置精靈配置機器的無線網路

相關機型: HL-L2350DW/HL-L2351DW/HL-L2375DW/HL-L2376DW/HL-L2385DW/HL-L2386DW

我們建議您先記錄您的無線網路設定，然後再設置機器。您需要輸入該資訊才能繼續進行設置。

1. 檢視並記錄所連接電腦的目前無線網路設定。

網路名稱 (SSID)

網路密碼

例如：

網路名稱 (SSID)

HELLO

網路密碼

12345



- 存取點/路由器可能支援使用多個 WEP 金鑰，但 Brother 機器僅支援使用第一個 WEP 金鑰。
- 如果您在安裝期間需要協助並希望聯絡 Brother 客戶服務中心，請務必準備好您的 SSID (網路名稱) 和網路密碼。我們不清楚您目前所使用的資訊。
- 如果您不知道此資訊 (SSID 和網路金鑰)，將無法繼續進行無線設定。

如何尋找該資訊？

- 檢閱無線存取點/路由器隨附的說明書。
- 初始 SSID 可能是製造商名稱或型號名稱。
- 如果您不知道安全資訊，請詢問路由器製造商、系統管理員或網際網路供應商。

2. 按 ▲ 或 ▼ 選擇 [Network (網路)] 選項，然後按 **OK**。
3. 按 ▲ 或 ▼ 選擇 [WLAN (無線區域網路)] 選項，然後按 **OK**。
4. 按 ▲ 或 ▼ 選擇 [Setup Wizard (設置精靈)] 選項，然後按 **OK**。
5. 顯示 [WLAN Enable? (啟用 WLAN?)] 時，按 ▼ 選擇開。
這樣會啟動無線安裝精靈。若要取消，請按 ▲。
6. 機器將搜尋您所在的網路並顯示可用的 SSID 清單。顯示 SSID 清單時，按 ▲ 或 ▼ 選擇所需 SSID。
7. 按 **OK**。
8. 執行下列其中一項操作：
 - 如果您使用的是需要網路密碼的驗證和加密方式，請輸入您在第一步中記錄的網路密碼。
輸入密碼，再按 **OK** 以套用您的設定。
若要套用這些設定，請按 ▼。若要取消，請按 ▲。
 - 如果您的認證方法是「開放系統」，而加密模式為「無」，請轉到下一步驟。
9. 機器將嘗試連接到您選擇的無線裝置。

如果成功連接無線裝置，機器液晶螢幕上會顯示 [Connected (已連接)]。

您已完成無線網路安裝。若要安裝操作裝置所需的完整驅動程式 & 軟體安裝包，將 Brother 安裝光碟插入電腦中或轉到 Brother Solutions Center 網站 (support.brother.com) 上您的機器型號的下載頁面。



相關資訊

- [配置 Brother 機器無線網路的其他方法](#)

相關主題:

- [如何在 Brother 機器上輸入文字](#)
- [無線區域網路報告錯誤代碼](#)

不多址發送 SSID 時配置機器的無線網路

相關機型: HL-L2350DW/HL-L2351DW/HL-L2375DW/HL-L2376DW/HL-L2385DW/HL-L2386DW

我們建議您先記錄您的無線網路設定，然後再設置機器。您需要輸入該資訊才能繼續進行設置。

1. 檢查並記錄當前的無線網路設定。

網路名稱 (SSID)			
通訊模式	Authentication Method (驗證方法)	加密模式	網路密碼
基礎架構	開放系統	無	-
		WEP	
	共用金鑰	WEP	
		WPA/WPA2-PSK	AES
		TKIP	

例如：

網路名稱 (SSID)			
HELLO			
通訊模式	Authentication Method (驗證方法)	加密模式	網路密碼
基礎架構	WPA2-PSK	AES	12345678



如果您的路由器使用 WEP 加密，請輸入用作第一個 WEP 密碼的密碼。Brother 機器僅支援使用第一個 WEP 金鑰。

2. 按 ▲ 或 ▼ 選擇 [Network (網路)] 選項，然後按 **OK**。
3. 按 ▲ 或 ▼ 選擇 [WLAN (無線區域網路)] 選項，然後按 **OK**。
4. 按 ▲ 或 ▼ 選擇 [Setup Wizard (設置精靈)] 選項，然後按 **OK**。
5. 顯示 [WLAN Enable? (啟用 WLAN?)] 時，按 ▼ 選擇開。
這樣會啟動無線安裝精靈。若要取消，請按 ▲。
6. 機器將搜尋您所在的網路並顯示可用的 SSID 清單。按 ▲ 或 ▼ 選擇 [<New SSID> (<新建 SSID>)] 選項，然後按 **OK**。
7. 輸入 SSID 名稱，然後按 **OK**。
8. 選擇 [Infrastructure (基礎架構)] 選項，然後按 **OK**。
9. 按 ▲ 或 ▼ 選擇所需驗證方法，然後按 **OK**。
10. 執行下列其中一項操作：
 - 如果選擇了 [Open System (開放系統)] 選項，請按 ▲ 或 ▼ 選擇加密類型 [None (無)] 或 [WEP]，然後按 **OK**。
如果選擇了 [WEP] 選項作為加密類型，請輸入 WEP 密碼，然後按 **OK**。
 - 如果選擇了 [Shared Key (共用密鑰)] 選項，請輸入 WEP 密碼，然後按 **OK**。
 - 如果選擇了 [WPA/WPA2-PSK] 選項，請按 ▲ 或 ▼ 選擇加密類型 [TKIP+AES (TKIP+AES)] 或 [AES]，然後按 **OK**。
輸入 WPA™ 密碼，然後按 **OK**。



Brother 機器僅支援使用第一個 WEP 金鑰。

11. 若要套用這些設定，請按 ▼。若要取消，請按 ▲。
12. 機器將嘗試連接到您選擇的無線裝置。

如果成功連接無線裝置，機器液晶螢幕上會顯示 [Connected (已連接)]。

您已完成無線網路安裝。若要安裝操作裝置所需的**完整驅動程式 & 軟體安裝包**，將 Brother 安裝光碟插入電腦中或轉到 Brother Solutions Center 網站 (support.brother.com) 上您的機器型號的**下載**頁面。



相關資訊

- [配置 Brother 機器無線網路的其他方法](#)

相關主題:

- [我無法完成無線網路安裝設置。](#)
- [如何在 Brother 機器上輸入文字](#)
- [無線區域網路報告錯誤代碼](#)

使用 Wi-Fi Direct®

- 使用 Wi-Fi Direct 從行動裝置列印
- 配置 Wi-Fi Direct 網路
- 我無法完成無線網路安裝設置。

使用 Wi-Fi Direct 從行動裝置列印

相關機型: HL-L2350DW/HL-L2351DW/HL-L2375DW/HL-L2376DW/HL-L2385DW/HL-L2386DW

Wi-Fi Direct 是由 Wi-Fi Alliance® 開發的其中一種無線設置方式。這種方法可讓您在 Brother 機器與行動裝置 (如 Android™ 裝置、Windows 裝置、iPhone、iPod touch 或 iPad) 之間設置一個加密的無線網路，不需要使用存取點。Wi-Fi Direct 支援使用 Wi-Fi Protected Setup™ (WPS) 一鍵式或密碼方式進行無線網路設置。您也可透過手動設定一組 SSID 和密碼來設置無線網路。Brother 機器的 Wi-Fi Direct 功能支援採用 AES 加密的 WPA2™ 安全功能。

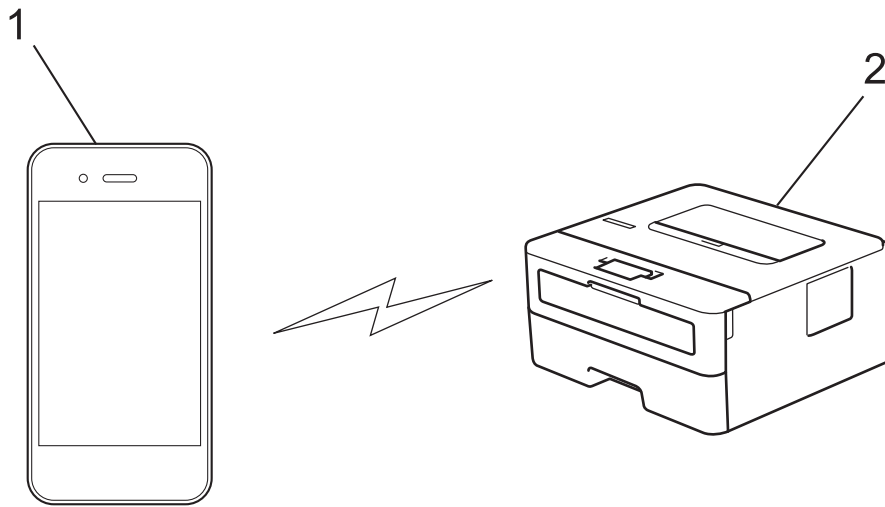

1. 行動裝置
2. Brother 機器



- 雖然 Brother 機器在有線和無線網路中均可使用，但是一次只能使用一種連接方法。不過，允許同時使用無線網路連接和 Wi-Fi Direct 連接，或同時使用有線網路連接 (僅限受支援的型號) 和 Wi-Fi Direct 連接。
- 支援 Wi-Fi Direct 的裝置可成為群組擁有者 (G/O)。設置 Wi-Fi Direct 網路時，G/O 用作存取點。



相關資訊

- [使用 Wi-Fi Direct®](#)

配置 Wi-Fi Direct 網路

從機器的控制面板配置 Wi-Fi Direct 網路設定。

- [Wi-Fi Direct 網路設置概述](#)
- [使用一鍵式方式配置 Wi-Fi Direct 網路](#)
- [使用 Wi-Fi Protected Setup™ \(WPS\) 的一鍵式方式設置 Wi-Fi Direct 網路](#)
- [使用 PIN 方式配置 Wi-Fi Direct 網路](#)
- [使用 Wi-Fi Protected Setup™ \(WPS\) 的 PIN 方式配置 Wi-Fi Direct 網路](#)
- [手動配置 Wi-Fi Direct 網路](#)

Wi-Fi Direct 網路設置概述

相關機型: HL-L2350DW/HL-L2351DW/HL-L2375DW/HL-L2376DW/HL-L2385DW/HL-L2386DW

以下指示提供五種方法，可在無線網路環境中設置 Brother 機器。選擇您偏好用於您的環境的方法：

檢查行動裝置的配置。

1. 您的行動裝置是否支援 Wi-Fi Direct？

選項	說明
是	轉到步驟 2。
否	轉到步驟 3。

2. 您的行動裝置是否支援 Wi-Fi Direct 的一鍵式配置？

選項	說明
是	➤➤ 相關資訊 :使用一鍵式方式配置 Wi-Fi Direct 網路
否	➤➤ 相關資訊 :使用 PIN 方式配置 Wi-Fi Direct 網路

3. 您的行動裝置是否支援 Wi-Fi Protected Setup™ (WPS)？

選項	說明
是	轉到步驟 4。
否	➤➤ 相關資訊 :手動配置 Wi-Fi Direct 網路

4. 您的行動裝置是否支援 Wi-Fi Protected Setup™ (WPS) 的一鍵式配置？

選項	說明
是	➤➤ 相關資訊 :使用 Wi-Fi Protected Setup™ (WPS) 的一鍵式方式設置 Wi-Fi Direct 網路
否	➤➤ 相關資訊 :使用 Wi-Fi Protected Setup™ (WPS) 的 PIN 方式配置 Wi-Fi Direct 網路

若要在透過使用 Wi-Fi Direct 的一鍵式設置或使用 Wi-Fi Direct 的密碼方式設置配置的 Wi-Fi Direct 網路中使用 Brother iPrint&Scan 功能，則用於設置 Wi-Fi Direct 的裝置必須執行 Android™ 4.0 或更高版本。

✓ 相關資訊

- [配置 Wi-Fi Direct 網路](#)

相關主題:

- [使用一鍵式方式配置 Wi-Fi Direct 網路](#)
- [使用 Wi-Fi Protected Setup™ \(WPS\) 的一鍵式方式設置 Wi-Fi Direct 網路](#)
- [使用 PIN 方式配置 Wi-Fi Direct 網路](#)
- [使用 Wi-Fi Protected Setup™ \(WPS\) 的 PIN 方式配置 Wi-Fi Direct 網路](#)
- [手動配置 Wi-Fi Direct 網路](#)

使用一鍵式方式配置 Wi-Fi Direct 網路

相關機型: HL-L2350DW/HL-L2351DW/HL-L2375DW/HL-L2376DW/HL-L2385DW/HL-L2386DW

如果您的行動裝置支援 Wi-Fi Direct，請按照下列步驟配置 Wi-Fi Direct 網路：

1. 按 ▲ 或 ▼ 選擇 [Network (網路)] 選項，然後按 **OK**。
2. 按 ▲ 或 ▼ 選擇 [Wi-Fi Direct] 選項，然後按 **OK**。
3. 按 ▲ 或 ▼ 選擇 [Push Button (按鍵)] 選項，然後按 **OK**。
4. 顯示 [Wi-Fi Direct On? (Wi-Fi Direct 開?)] 時，按 ▼ 接受。若要取消，請按 ▲。
5. 機器液晶螢幕上顯示 [Activate Wi-Fi Direct on other device and press OK. (在其他裝置上啟用 Wi-Fi Direct 後按 OK。)] 時，啟動行動裝置上的 Wi-Fi Direct (請參閱行動裝置的使用說明書獲取指示)。在機器上按 **OK**。
這將啟動 Wi-Fi Direct 設定。若要取消，請按 **Back (返回)**。
6. 執行下列其中一項操作：
 - 當 Brother 機器成為群組擁有者 (G/O) 時，直接將行動裝置連接到機器。
 - Brother 機器不是 G/O 時，機器將顯示設置 Wi-Fi Direct 網路時可以使用的裝置名稱。按 ▲ 或 ▼ 選擇您想連接的行動裝置，再按 **OK**。若要再次搜尋可以使用的裝置，按 [**<Rescan>** (<重新掃描>)]，然後按 **OK**。
7. 如果成功連接行動裝置，機器液晶螢幕上會顯示 [Connected (已連接)]。您已完成 Wi-Fi Direct 網路設定。Brother iPrint&Scan 行動列印/掃描指引包含有關如何從行動裝置列印的資訊。請轉到 Brother Solutions Center 網站 (support.brother.com) 上您的機器型號的**使用說明書**頁面查閱該指引。

✓ 相關資訊

- [配置 Wi-Fi Direct 網路](#)

相關主題:

- [Wi-Fi Direct 網路設置概述](#)

使用 Wi-Fi Protected Setup™ (WPS) 的一鍵式方式設置 Wi-Fi Direct 網路

相關機型: HL-L2350DW/HL-L2351DW/HL-L2375DW/HL-L2376DW/HL-L2385DW/HL-L2386DW

如果您的行動裝置支援 WPS (PBC：一鍵式設置)，請按照下列步驟設置 Wi-Fi Direct 網路：

1. 按 ▲ 或 ▼ 選擇 [Network (網路)] 選項，然後按 **OK**。
2. 按 ▲ 或 ▼ 選擇 [Wi-Fi Direct] 選項，然後按 **OK**。
3. 按 ▲ 或 ▼ 選擇 [Group Owner (群組擁有者)] 選項，然後按 **OK**。
4. 按 ▲ 或 ▼ 選擇 [On (開)] 選項，然後按 **OK**。
5. 按 ▲ 或 ▼ 選擇 [Push Button (按鍵)] 選項，然後按 **OK**。
6. 顯示 [Wi-Fi Direct On? (Wi-Fi Direct 開?)] 時，按 ▼ 接受。若要取消，請按 ▲。
7. 機器的液晶螢幕上顯示 [Activate Wi-Fi Direct on other device and press OK. (在其他裝置上啟用 Wi-Fi Direct 後按 OK。)] 時，啟動行動裝置的 WPS 一鍵式設置方式 (請參閱行動裝置的使用說明書獲取指示)。在機器上按 **OK**。
這將啟動 Wi-Fi Direct 設定。若要取消，請按 **Back (返回)**。
8. 如果成功連接行動裝置，機器液晶螢幕上會顯示 [Connected (已連接)]。您已完成 Wi-Fi Direct 網路設定。Brother iPrint&Scan 行動列印/掃描指引包含有關如何從行動裝置列印的資訊。請轉到 Brother Solutions Center 網站 (support.brother.com) 上您的機器型號的 **使用說明書** 頁面查閱該指引。

✓ 相關資訊

- [配置 Wi-Fi Direct 網路](#)

相關主題:

- [Wi-Fi Direct 網路設置概述](#)

使用 PIN 方式配置 Wi-Fi Direct 網路

相關機型: HL-L2350DW/HL-L2351DW/HL-L2375DW/HL-L2376DW/HL-L2385DW/HL-L2386DW

如果您的行動裝置支援 Wi-Fi Direct 的 PIN 方式，請按照下列步驟配置 Wi-Fi Direct 網路：

1. 按 ▲ 或 ▼ 選擇 [Network (網路)] 選項，然後按 **OK**。
2. 按 ▲ 或 ▼ 選擇 [Wi-Fi Direct] 選項，然後按 **OK**。
3. 按 ▲ 或 ▼ 選擇 [PIN Code (PIN 碼)] 選項，然後按 **OK**。
4. 顯示 [Wi-Fi Direct On? (Wi-Fi Direct 開?)] 時，按 ▼ 接受。若要取消，請按 ▲。
5. 機器液晶螢幕上顯示 [Activate Wi-Fi Direct on other device and press OK. (在其他裝置上啟用 Wi-Fi Direct 後按 OK。)] 時，啟動行動裝置上的 Wi-Fi Direct (請參閱行動裝置的使用說明書獲取指示)。在機器上按 **OK**。
這將啟動 Wi-Fi Direct 設定。若要取消，請按 **Back (返回)**。
6. 執行下列其中一項操作：
 - Brother 機器為群組擁有者 (G/O) 時，機器將等候行動裝置發送的連接要求。顯示 [Input PIN Code (輸入 PIN 碼)] 時，將行動裝置上顯示的密碼輸入 Brother 機器。按 **OK** 完成安裝。
如果 Brother 機器上顯示 PIN，將此 PIN 輸入行動裝置。
 - Brother 機器不是 G/O 時，機器將顯示設置 Wi-Fi Direct 網路時可以使用的裝置名稱。按 ▲ 或 ▼ 選擇您想連接的行動裝置，再按 **OK**。若要再次搜尋可以使用的裝置，按 [**<Rescan>** (<重新掃描>)]，然後按 **OK**。
7. 執行下列其中一項操作：
 - 按 ▼ 在 Brother 機器上顯示 PIN，將此 PIN 輸入您的行動裝置，然後轉到下一步驟。
 - 按 ▲ 將行動裝置上顯示的密碼輸入 Brother 機器。按 **OK**，然後移至下一步驟。
如果您的行動裝置沒有顯示 PIN 碼，在 Brother 機器上按 **Back (返回)**。返回到第一步並重試。
8. 如果成功連接行動裝置，機器液晶螢幕上會顯示 [Connected (已連接)]。您已完成 Wi-Fi Direct 網路設定。Brother iPrint&Scan 行動列印/掃描指引包含有關如何從行動裝置列印的資訊。請轉到 Brother Solutions Center 網站 (support.brother.com) 上您的機器型號的 **使用說明書** 頁面查閱該指引。

✓ 相關資訊

- [配置 Wi-Fi Direct 網路](#)

相關主題:

- [Wi-Fi Direct 網路設置概述](#)

使用 Wi-Fi Protected Setup™ (WPS) 的 PIN 方式配置 Wi-Fi Direct 網路

相關機型: HL-L2350DW/HL-L2351DW/HL-L2375DW/HL-L2376DW/HL-L2385DW/HL-L2386DW

如果您的行動裝置支援 Wi-Fi Protected Setup™ (WPS) 的密碼方式，請按照下列步驟設置 Wi-Fi Direct 網路：

1. 按 ▲ 或 ▼ 選擇 [Network (網路)] 選項，然後按 **OK**。
2. 按 ▲ 或 ▼ 選擇 [Wi-Fi Direct] 選項，然後按 **OK**。
3. 按 ▲ 或 ▼ 選擇 [Group Owner (群組擁有者)] 選項，然後按 **OK**。
4. 按 ▲ 或 ▼ 選擇 [On (開)] 選項，然後按 **OK**。
5. 按 ▲ 或 ▼ 選擇 [PIN Code (PIN 碼)] 選項，然後按 **OK**。
6. 顯示 [Wi-Fi Direct On? (Wi-Fi Direct 開?)] 時，按 ▼ 接受。若要取消，請按 ▲。
7. 機器的液晶螢幕上顯示 [Activate Wi-Fi Direct on other device and press OK. (在其他裝置上啟用 Wi-Fi Direct 後按 OK。)] 時，啟動行動裝置的 WPS 密碼設置方式 (請參閱行動裝置的使用說明書獲取指示)。在機器上按 **OK**。
這將啟動 Wi-Fi Direct 設定。若要取消，請按 **Back (返回)**。
8. 機器將等候行動裝置發送的連接要求。顯示 [Input PIN Code (輸入 PIN 碼)] 時，將行動裝置上顯示的密碼輸入機器。
9. 按 **OK**。
10. 如果成功連接行動裝置，機器液晶螢幕上會顯示 [Connected (已連接)]。您已完成 Wi-Fi Direct 網路設定。Brother iPrint&Scan 行動列印/掃描指引包含有關如何從行動裝置列印的資訊。請轉到 Brother Solutions Center 網站 (support.brother.com) 上您的機器型號的 **使用說明書** 頁面查閱該指引。

✓ 相關資訊

- [配置 Wi-Fi Direct 網路](#)

相關主題:

- [Wi-Fi Direct 網路設置概述](#)

手動配置 Wi-Fi Direct 網路

相關機型: HL-L2350DW/HL-L2351DW/HL-L2375DW/HL-L2376DW/HL-L2385DW/HL-L2386DW

如果您的行動裝置不支援 Wi-Fi Direct 和 WPS，則您只能手動配置 Wi-Fi Direct 網路。

1. 按 ▲ 或 ▼ 選擇 [Network (網路)] 選項，然後按 **OK**。
2. 按 ▲ 或 ▼ 選擇 [Wi-Fi Direct] 選項，然後按 **OK**。
3. 按 ▲ 或 ▼ 選擇 [Manual (手動)] 選項，然後按 **OK**。
4. 顯示 [Wi-Fi Direct On? (Wi-Fi Direct 開?)] 時，按 ▼ 接受。若要取消，請按 ▲。
5. 機器將顯示 SSID 名稱和密碼，顯示時長為五分鐘。轉到行動裝置的無線網路設定螢幕，選擇 SSID 名稱，然後輸入密碼。
6. 如果成功連接行動裝置，機器液晶螢幕上會顯示 [Connected (已連接)]。您已完成 Wi-Fi Direct 網路設定。如需瞭解如何從行動裝置進行列印，請轉到 Brother Solutions Center 網站 (support.brother.com) 上您的機器型號的 **使用說明書** 頁面查看 Brother iPrint&Scan 行動列印/掃描指引。

✓ 相關資訊

- [配置 Wi-Fi Direct 網路](#)

相關主題:

- [Wi-Fi Direct 網路設置概述](#)

進階網路功能

- [列印網路設置報告](#)
- [列印無線區域網路報告](#)

列印網路設置報告

相關機型: HL-L2350DW/HL-L2351DW/HL-L2370DN/HL-L2375DW/HL-L2376DW/HL-L2385DW/HL-L2386DW

網路配置報告列出網路配置，包括網路列印伺服器設定。



- 節點名稱：節點名稱顯示在目前的網路設置報告中。有線網路的預設節點名稱為「BRNxxxxxxxxxxxx」，無線網路的預設節點名稱為「BRWxxxxxxxxxxxx」（其中「xxxxxxxxxxxx」為機器的 MAC 位址/乙太網路位址）。
- 如果網路設置報告上的 [IP Address] 顯示為 0.0.0.0，請等待一分鐘，然後再次嘗試列印。
- 您可以在報告上找到機器的 IP 位址、子網路遮罩、節點名稱和 MAC 位址等設定，例如：
 - IP 位址：192.168.0.5
 - 子網路遮罩：255.255.255.0
 - 節點名稱：BRN000ca0000499
 - MAC 位址：00-0c-a0-00-04-99

1. 按 ▲ 或 ▼ 選擇 [Print Reports (列印報告)] 選項，然後按 **OK**。
2. 按 ▲ 或 ▼ 選擇 [Network Config (網路設置)]。
3. 按 **OK**。
4. 按 **Go (執行)**。



相關資訊

- [進階網路功能](#)

相關主題:

- [我可以在哪裡找到我的 Brother 機器的網路設定？](#)
- [使用網路連接修復工具 \(Windows\)](#)
- [我想檢查網路裝置是否正常工作](#)
- [存取網路管理](#)

列印無線區域網路報告

相關機型: HL-L2350DW/HL-L2351DW/HL-L2375DW/HL-L2376DW/HL-L2385DW/HL-L2386DW

無線區域網路報告反映機器的無線狀態。如果無線連接失敗，請檢查列印報告上的錯誤代碼。

1. 按 ▲ 或 ▼ 選擇 [Print Reports (列印報告)] 選項，然後按 **OK**。
2. 按 ▲ 或 ▼ 選擇 [WLAN Report (WLAN 報表)] 選項，然後按 **OK**。
3. 按 **Go (執行)**。
機器將列印無線區域網路報告。

✓ 相關資訊

- [進階網路功能](#)
 - [無線區域網路報告錯誤代碼](#)

相關主題:

- [我的 Brother 機器無法進行網路列印](#)
- [我想檢查網路裝置是否正常工作](#)

無線區域網路報告錯誤代碼

相關機型: HL-L2350DW/HL-L2351DW/HL-L2375DW/HL-L2376DW/HL-L2385DW/HL-L2386DW

如果無線區域網路報告顯示連接失敗，請檢查列印報告上的錯誤代碼，並參閱下表中的相應指示：

錯誤碼	問題和建議解決方案
TS-01	無線設定未啟動，請啟動無線設定。 如果網路傳輸線已連接至您的機器，請拔掉傳輸線，然後啟動本機器的無線設定。
TS-02	無法偵測到無線存取點/路由器。 1. 執行以下兩項檢查： <ul style="list-style-type: none">• 拔下無線存取點/路由器的電源插頭，等待 10 秒鐘後，再重新插入。• 如果您的無線區域網路存取點/路由器正在使用 MAC 位址過濾功能，請確認本 Brother 機器的 MAC 位址被過濾器所允許。 2. 如果您手動輸入了 SSID 和安全性資訊 (SSID / 驗證方法 / 加密方式 / 網路密碼)，資訊可能不正確。 再次確認 SSID 和安全資訊，並視需要重新輸入正確資訊。 此裝置不支援 5 GHz SSID/ESSID，您必須選擇 2.4 GHz SSID/ESSID。確保存取點/路由器設定為 2.4 GHz 或 2.4 GHz/5 GHz 混合模式。
TS-04	機器不支援所選無線存取點/路由器使用的驗證/加密方式。 請變更無線存取點/路由器的驗證方法和加密方式。本機器支援下列驗證方法： <ul style="list-style-type: none">• WPA-個人 TKIP 或 AES• WPA2-個人 TKIP 或 AES• 開放 WEP 或無 (無加密)• 共用金鑰 WEP 如果問題仍未解決，則可能是您輸入的 SSID 或網路設定錯誤。確認無線網路設定。
TS-05	安全資訊 (SSID / 網路密碼) 不正確。 確認 SSID 和網路密碼。
TS-06	無線安全資訊 (驗證方法 / 加密方式 / 網路密碼) 不正確。 確認無線安全資訊 (驗證方法/加密方式/網路密碼)。
TS-07	本機器無法偵測到已啟動 WPS 的無線區域網路存取點/路由器。 如果您想使用 WPS 連接，則必須同時運行本機器和無線區域網路存取點/路由器。確認無線區域網路存取點/路由器上 WPS 的連接方式，然後重新開始。 如果您不知道如何使用 WPS 運行無線區域網路存取點/路由器，請參閱無線區域網路存取點/路由器隨附的說明書、詢問無線區域網路存取點/路由器製造商或詢問您的網路管理員。
TS-08	偵測到兩個或以上已啟用 WPS 的無線區域網路存取點。 <ul style="list-style-type: none">• 確認僅有一個無線區域網路存取點/路由器已啟用 WPS 方法，然後再次嘗試。• 數分鐘後重新開始，以避免受到其他存取點的影響。

✓ 相關資訊

- [列印無線區域網路報告](#)

相關主題:

- [我的 Brother 機器無法進行網路列印](#)
- [我想檢查網路裝置是否正常工作](#)

-
- 使用 Wi-Fi Protected Setup™ (WPS) 的一鍵式方式設置機器的無線網路
 - 使用 Wi-Fi Protected Setup™ (WPS) 的 PIN 方式配置機器的無線網路
 - 使用機器控制面板設置精靈配置機器的無線網路
 - 不多址發送 SSID 時配置機器的無線網路
-

適用於進階使用者的技術資訊

- 將網路設定重設為出廠設定

將網路設定重設為出廠設定

相關機型: HL-L2350DW/HL-L2351DW/HL-L2370DN/HL-L2375DW/HL-L2376DW/HL-L2385DW/HL-L2386DW

您可以使用機器的控制面板將列印伺服器重設為預設出廠設定。此操作將重設密碼和 IP 位址等所有資訊。



- 此功能會將所有有線 (僅限受支援的型號) 和無線網路設定恢復為出廠設定。
- 您也可使用 BRAdmin Light、BRAdmin Professional 或網路管理將列印伺服器重設為出廠設定。

1. 按 ▲ 或 ▼ 選擇 [Network (網路)] 選項，然後按 **OK**。
2. 按 ▲ 或 ▼ 選擇 [Network Reset (網路重設)] 選項，然後按 **OK**。
3. 按 ▼ 選擇 [Yes (是)]。
機器會重新啟動。



相關資訊

- [適用於進階使用者的技術資訊](#)

安全性

- 鎖定機器設定
- 網路安全功能

鎖定機器設定

開啟機器的存取鎖定前，請妥善保管您的密碼。如果遺忘密碼，您必須聯絡您的管理員或 Brother 客戶服務中心重置儲存在機器中的所有密碼。

- [設定鎖定概述](#)

設定鎖定概述

相關機型: HL-L2350DW/HL-L2351DW/HL-L2370DN/HL-L2375DW/HL-L2376DW/HL-L2385DW/HL-L2386DW

使用設定鎖定功能阻止未經授權的使用者存取機器設定。

設定鎖定功能設定為開時，必須輸入密碼才能存取機器設定。

- [設置設定鎖定密碼](#)
- [變更設定鎖定密碼](#)
- [開啟設定鎖定](#)

設置設定鎖定密碼

相關機型: HL-L2350DW/HL-L2351DW/HL-L2370DN/HL-L2375DW/HL-L2376DW/HL-L2385DW/HL-L2386DW

1. 按 ▲ 或 ▼ 顯示 [General Setup (一般設定)] 選項，然後按 **OK**。
2. 按 ▲ 或 ▼ 顯示 [Setting Lock (設定鎖定)] 選項，然後按 **OK**。
3. 輸入一個四位數作為密碼。
輸入數字時，可按 ▲ 或 ▼ 選擇數字，然後按 **OK**。
4. 液晶螢幕上顯示 [Verify: (驗證:)] 時，重新輸入新密碼。



相關資訊

- [設定鎖定概述](#)

變更設定鎖定密碼

相關機型: HL-L2350DW/HL-L2351DW/HL-L2370DN/HL-L2375DW/HL-L2376DW/HL-L2385DW/HL-L2386DW

1. 按 ▲ 或 ▼ 顯示 [General Setup (一般設定)] 選項，然後按 **OK**。
2. 按 ▲ 或 ▼ 顯示 [Setting Lock (設定鎖定)] 選項，然後按 **OK**。
3. 按 ▲ 或 ▼ 選擇 [Set Password (設定密碼)] 選項，然後按 **OK**。
4. 輸入目前的四位數密碼。
輸入數字時，可按 ▲ 或 ▼ 選擇數字，然後按 **OK**。
5. 輸入一個四位數新密碼。
輸入數字時，可按 ▲ 或 ▼ 選擇數字，然後按 **OK**。
6. 液晶螢幕上顯示 [Verify: (驗證:)] 時，重新輸入新密碼。

✓ 相關資訊

- [設定鎖定概述](#)

開啟設定鎖定

相關機型: HL-L2350DW/HL-L2351DW/HL-L2370DN/HL-L2375DW/HL-L2376DW/HL-L2385DW/HL-L2386DW

1. 按 ▲ 或 ▼ 顯示 [General Setup (一般設定)] 選項，然後按 **OK**。
2. 按 ▲ 或 ▼ 顯示 [Setting Lock (設定鎖定)] 選項，然後按 **OK**。
3. 液晶螢幕上顯示 [On (開)] 時，按 **OK**。
4. 輸入目前的四位數密碼。
輸入數字時，可按 ▲ 或 ▼ 選擇數字，然後按 **OK**。



要將設定鎖定設為關閉，按 **OK**。液晶螢幕上顯示 [Unlock? (是否解鎖?)] 時，按 ▼ 選擇 [Yes (是)]，輸入目前的四位數密碼。



相關資訊

- [設定鎖定概述](#)

網路安全功能

- 使用網路安全功能前
- 使用 SSL/TLS 安全地管理網路機器
- 安全發送電子郵件

使用網路安全功能前

相關機型: HL-L2350DW/HL-L2351DW/HL-L2370DN/HL-L2375DW/HL-L2376DW/HL-L2385DW/
HL-L2386DW

本 Brother 機器採用目前最新的網路安全與加密通訊協定。這些網路功能可以整合到網路安全總計劃中，有助於保護資料並防止未經授權的使用者存取本機器。



Brother 建議您停用 FTP 伺服器 and TFTP 等通訊協定。使用這些通訊協定存取本機器不安全。



相關資訊

- [網路安全功能](#)

使用 SSL/TLS 安全地管理網路機器

- [SSL/TLS 簡介](#)
- [憑證和網路管理](#)
- [使用網路管理安全管理網路機器](#)
- [使用 BRAdmin Professional 安全管理網路機器 \(Windows\)](#)
- [使用 SSL/TLS 安全列印文件](#)

SSL/TLS 簡介

相關機型: HL-L2350DW/HL-L2351DW/HL-L2370DN/HL-L2375DW/HL-L2376DW/HL-L2385DW/HL-L2386DW

安全套接層 (SSL) 或傳輸層安全 (TLS) 是保護透過區域網路或廣域網路 (LAN 或 WAN) 發送的資料的有效方法。它透過加密使用網路發送的資料 (例如列印工作) 來保護資料，嘗試獲取這些資料的任何人都無法讀取到它們。

SSL/TLS 可在有線和無線網路中配置，且可與 WPA 金鑰和防火牆等其他形式的安全功能結合使用。

✓ 相關資訊

- [使用 SSL/TLS 安全地管理網路機器](#)
 - [SSL/TLS 的簡史](#)
 - [使用 SSL/TLS 的好處](#)

SSL/TLS 的簡史

相關機型: HL-L2350DW/HL-L2351DW/HL-L2370DN/HL-L2375DW/HL-L2376DW/HL-L2385DW/HL-L2386DW

開發 SSL/TLS 的初衷是保護網路流量資訊，尤其是在網頁瀏覽器和伺服器之間發送的資料。例如，當您使用 Internet Explorer 存取網上銀行且在網頁瀏覽器中看到 https:// 和小掛鎖圖示時，表示您正在使用 SSL。SSL 逐漸發展為與 Telnet、印表機和 FTP 軟體等其他應用程式相容，以成為線上安全性的通用解決方案。現在，眾多線上零售商和銀行仍在使用其基本功能，以確保信用卡號碼和客戶記錄等敏感資料的安全性。

SSL/TLS 使用極高級別的加密，深受全世界銀行信任。

✓ 相關資訊

- [SSL/TLS 簡介](#)

使用 SSL/TLS 的好處

相關機型: HL-L2350DW/HL-L2351DW/HL-L2370DN/HL-L2375DW/HL-L2376DW/HL-L2385DW/HL-L2386DW

在 Brother 機器上使用 SSL/TLS 的主要好處是，可限制未經授權的使用者讀取發送至機器的資料，從而保證透過 IP 網路進行保密列印。SSL 的主要賣點是，它可用於安全列印機密資料。例如，大公司的人力資源部門可能會定期列印工資條。如果不加密，則這些工資條上包含的資料可能會被其他網路使用者讀取。但使用 SSL/TLS 後，任何人嘗試獲取資料時將會看到亂碼頁面，無法看到真實的工資條。

✓ 相關資訊

- [SSL/TLS 簡介](#)

憑證和網路管理

您必須配置憑證，以使用 SSL/TLS 安全地管理聯網的 Brother 機器。您必須使用網路管理來配置憑證。

- [支援的安全憑證功能](#)
- [建立和安裝憑證](#)
- [管理多個憑證](#)

支援的安全憑證功能

相關機型: HL-L2350DW/HL-L2351DW/HL-L2370DN/HL-L2375DW/HL-L2376DW/HL-L2385DW/HL-L2386DW

本 Brother 機器支援使用多個安全憑證，允許使用本機器進行安全管理、驗證和通訊。本機器支援以下安全憑證功能：

- SSL/TLS 通訊
- SMTP 的 SSL 通訊

Brother 機器支援：

- 預先安裝的憑證

本機器預先安裝有自我簽署憑證。透過該憑證，您無需建立或安裝其他憑證即可使用 SSL/TLS 通訊。



預先安裝的自我簽署憑證無法保護您的通訊系統免於洩露。為了確保更加安全，我們建議您使用信任的組織發行的憑證。

- 自我簽署憑證

此列印伺服器發行自身的憑證。使用此憑證時，您無需建立或安裝其他 CA 憑證即可輕鬆使用 SSL/TLS 通訊。

- 憑證授權單位 (CA) 發行的憑證

CA 憑證的安裝方法有兩種。如果您已擁有 CA 憑證或者您想使用信任的外部 CA 發行的憑證：

- 使用列印伺服器的憑證簽署要求 (CSR) 時。
- 匯入憑證和私密金鑰時。

- 憑證授權單位 (CA) 憑證

若要使用可自行辨識 CA 並擁有其私密金鑰的 CA 憑證，配置網路的安全功能之前，您必須匯入 CA 發行的 CA 憑證。



- 如果您要使用 SSL/TLS 通訊，我們建議先聯絡您的系統管理員。
- 將列印伺服器重置為預設出廠設定時，已安裝的憑證和私密密碼將被刪除。如果您希望重置列印伺服器後保留相同的憑證和私密密碼，重置前將它們匯出，然後重新安裝。



相關資訊

- [憑證和網路管理](#)

建立和安裝憑證

- [建立和安裝憑證的逐步說明](#)
- [建立和安裝自我簽署憑證](#)
- [建立和安裝憑證授權單位 \(CA\) 發行的憑證](#)
- [匯入和匯出 CA 憑證](#)

建立和安裝憑證的逐步說明

相關機型: HL-L2350DW/HL-L2351DW/HL-L2370DN/HL-L2375DW/HL-L2376DW/HL-L2385DW/HL-L2386DW

選擇安全憑證時有兩種選項：使用自我簽署憑證或使用憑證授權單位 (CA) 發行的憑證。
視乎您選擇的選項，以下為所需操作的簡要說明。

選項 1

自我簽署憑證

1. 使用網路管理建立自我簽署憑證。
2. 在電腦上安裝自我簽署憑證。

選項 2

CA 憑證

1. 使用網路管理建立憑證簽署請求 (CSR)。
2. 使用網路管理在 Brother 機器上安裝 CA 簽署的憑證。
3. 在電腦上安裝憑證。

✓ 相關資訊

- [建立和安裝憑證](#)

建立和安裝自我簽署憑證

- 建立自我簽署憑證
- 安裝自我簽署憑證 (具有管理員權限的 Windows 使用者)
- 在 Brother 機器上匯入和匯出自我簽署憑證

建立自我簽署憑證

相關機型: HL-L2350DW/HL-L2351DW/HL-L2370DN/HL-L2375DW/HL-L2376DW/HL-L2385DW/HL-L2386DW

1. 啟動網頁瀏覽器。
2. 在瀏覽器的位址列中輸入「http://machine's IP address」(「machine's IP address」為機器的 IP 位址)。
例如：
http://192.168.1.2



- 如果您正在使用網域名稱系統或已啟用 NetBIOS 名稱，則可以輸入「SharedPrinter」等其他名稱代替 IP 位址。
 - 例如：
http://SharedPrinter
- 如果您啟用了 NetBIOS 名稱，則還可以使用節點名稱。
 - 例如：
http://brnxxxxxxxxxxxxx
- NetBIOS 名稱可在網路配置報告中找到。
- 對於 Mac，按一下螢幕上本機器的 **Status Monitor** 圖示存取網路管理。

3. 預設狀態下，不需要密碼。如果已設定密碼，請鍵入密碼，然後按一下 。
4. 按一下 **Network (網路)** 標籤。
5. 按一下 **Security (安全)** 標籤。
6. 按一下 **Certificate (憑證)**。
7. 按一下 **Create Self-Signed Certificate (建立自我簽署憑證)**。
8. 輸入 **Common Name (一般名稱)** 和 **Valid Date (有效日期)**。
 - **Common Name (一般名稱)** 的長度小於 64 位元組。輸入透過 SSL/TLS 通訊存取機器時使用的 IP 位址、節點名稱或網域名稱等識別碼。預設狀態下，將顯示節點名稱。
 - 如果您使用 IPPS 或 HTTPS 通訊協定，並在 URL 中輸入一個不同於自我簽署憑證的 **Common Name (一般名稱)**，將會顯示一個警告。
9. 從 **Public Key Algorithm (公開密碼演算法)** 下拉式選單中選擇您的設定。預設設定為 **RSA(2048bit) (RSA (2048 位元))**。
10. 從 **Digest Algorithm (摘要演算法)** 下拉式選單中選擇您的設定。預設設定為 **SHA256**。
11. 按一下 **Submit (送出)**。
12. 按一下 **Network (網路)**。
13. 按一下 **Protocol (通訊協定)**。
14. 按一下 **HTTP Server Settings (HTTP 伺服器設定)**。
15. 從 **Select the Certificate (選擇憑證)** 下拉式選單中選擇您想設置的憑證。
16. 按一下 **Submit (送出)**。
以下螢幕將會顯示。

HTTP Server Settings

The setting for high security in communication was done.

To activate your new settings, this Device needs to restart.

Note: Any jobs in progress will be aborted.

To activate other protocols that have secure settings after restarting, check the box below.

Activate other protocols that have secure settings.

Would you like to restart immediately?

Yes

No

17. 按一下 **Yes (是)**重新啟動您的列印伺服器。

您的機器記憶體中將建立和儲存自我簽署憑證。

若要使用 SSL/TLS 通訊，電腦上必須安裝自我簽署憑證。



相關資訊

- 建立和安裝自我簽署憑證

安裝自我簽署憑證 (具有管理員權限的 Windows 使用者)

相關機型: HL-L2350DW/HL-L2351DW/HL-L2370DN/HL-L2375DW/HL-L2376DW/HL-L2385DW/HL-L2386DW

以下步驟適用於 Microsoft Internet Explorer。如果使用其他網頁瀏覽器，查看網頁瀏覽器的說明書獲取安裝憑證的協助。

- 執行下列其中一項操作：
 - (Windows 7 和 Windows Server 2008)
按一下  (開始) > 所有程式。
 - (Windows 8)
在工作列上的  (Internet Explorer) 圖示上按一下滑鼠右鍵。
 - (Windows 10 和 Windows Server 2016)
按一下  > Windows 附屬應用程式。
 - (Windows Server 2012 和 Windows Server 2012 R2)
按一下  (Internet Explorer)，然後在工作列上出現的  (Internet Explorer) 圖示上按一下滑鼠右鍵。
- 在 Internet Explorer 上按一下滑鼠右鍵，再按一下以系統管理員身分執行。

 如果出現更多選項，按一下更多。

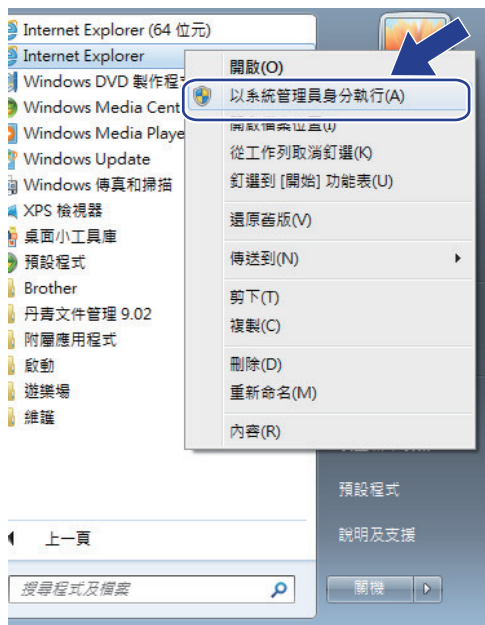

如果出現使用者帳戶控制螢幕，按一下是。

- 在瀏覽器的位址列中輸入「https://machine's IP address」(「machine's IP address」為指定給憑證的機器 IP 位址或節點名稱) 以存取機器。



4. 按一下繼續瀏覽此網站 (不建議)。



5. 按一下憑證錯誤，再按一下檢視憑證。

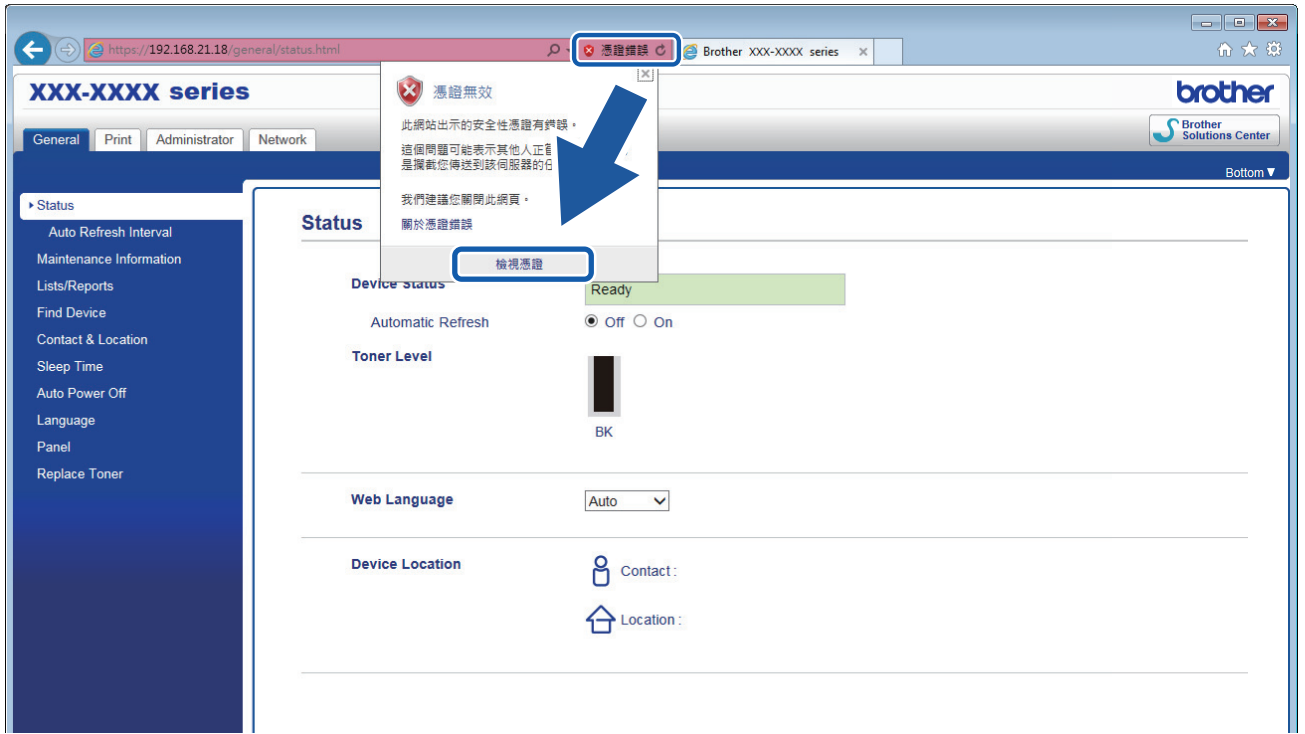

6. 按一下 安裝憑證...

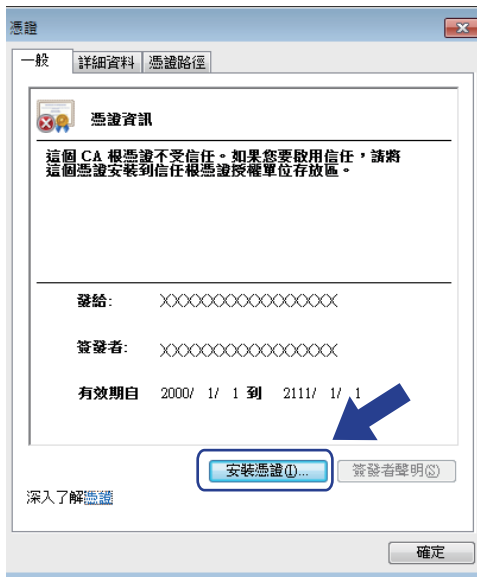

7. 顯示憑證匯入精靈時，按一下下一步。

8. 選擇將所有憑證放入以下的存放區，然後按一下瀏覽...

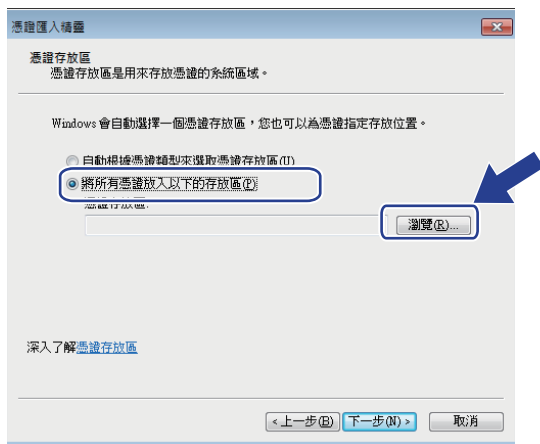

9. 選擇受信任的根憑證授權單位，然後按一下確定。

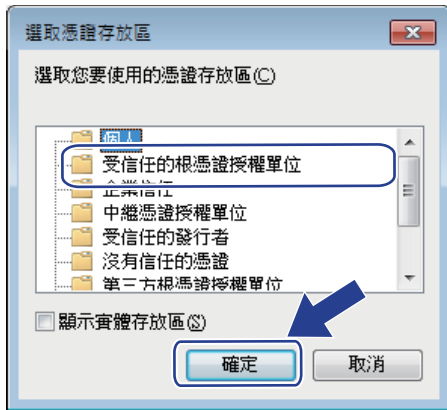

10. 按一下 下一步。

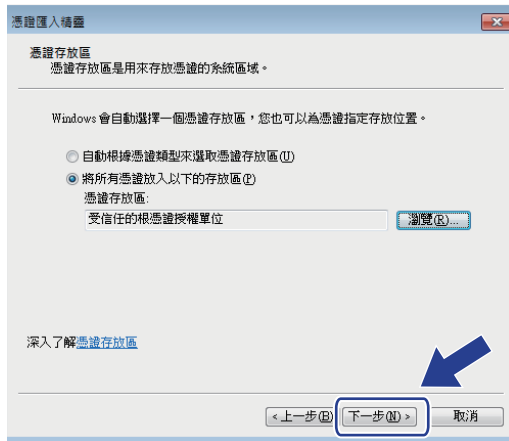

11. 按一下 完成。

12. 如果憑證指紋碼正確，按一下是。

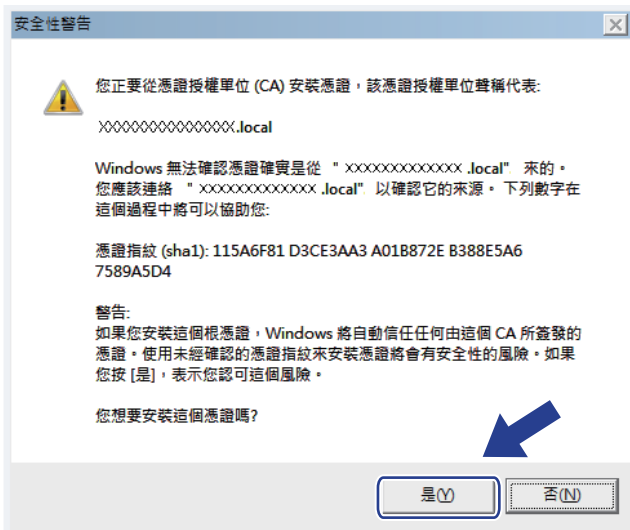

網路設置報告上會列印憑證指紋碼。

13. 按一下 確定。

現在電腦上已安裝好自我簽署的憑證，且可使用 SSL/TLS 通訊。

✓ 相關資訊

- 建立和安裝自我簽署憑證

在 Brother 機器上匯入和匯出自我簽署憑證

您可透過匯入和匯出功能在 Brother 機器上儲存自我簽署憑證並進行管理。

- [匯入自我簽署憑證](#)
- [匯出自我簽署憑證](#)

匯入自我簽署憑證

相關機型: HL-L2350DW/HL-L2351DW/HL-L2370DN/HL-L2375DW/HL-L2376DW/HL-L2385DW/HL-L2386DW

1. 啟動網頁瀏覽器。
2. 在瀏覽器的位址列中輸入「http://machine's IP address」(「machine's IP address」為機器的 IP 位址)。
例如：
http://192.168.1.2



- 如果您正在使用網域名稱系統或已啟用 NetBIOS 名稱，則可以輸入「SharedPrinter」等其他名稱代替 IP 位址。
 - 例如：
http://SharedPrinter如果您啟用了 NetBIOS 名稱，則還可以使用節點名稱。
 - 例如：
http://brnxxxxxxxxxxxxNetBIOS 名稱可在網路配置報告中找到。
- 對於 Mac，按一下螢幕上本機器的 **Status Monitor** 圖示存取網路管理。

3. 預設狀態下，不需要密碼。如果已設定密碼，請鍵入密碼，然後按一下 。
4. 按一下 **Network (網路)** 標籤。
5. 按一下 **Security (安全)** 標籤。
6. 按一下 **Certificate (憑證)**。
7. 按一下 **Import Certificate and Private Key (匯入憑證和私密密碼)**。
8. 瀏覽至您想匯入的檔案。
9. 如果檔案有加密，輸入密碼再按一下 **Submit (送出)**。

自我簽署憑證已匯入您的機器中。

若要使用 SSL/TLS 通訊，電腦上也必須安裝自我簽署憑證。請聯絡您的網路管理員。



相關資訊

- 在 Brother 機器上匯入和匯出自我簽署憑證

匯出自我簽署憑證

相關機型: HL-L2350DW/HL-L2351DW/HL-L2370DN/HL-L2375DW/HL-L2376DW/HL-L2385DW/HL-L2386DW

1. 啟動網頁瀏覽器。
2. 在瀏覽器的位址列中輸入「http://machine's IP address」(「machine's IP address」為機器的 IP 位址)。
例如：
http://192.168.1.2



- 如果您正在使用網域名稱系統或已啟用 NetBIOS 名稱，則可以輸入「SharedPrinter」等其他名稱代替 IP 位址。
 - 例如：
http://SharedPrinter
- 如果您啟用了 NetBIOS 名稱，則還可以使用節點名稱。
 - 例如：
http://brnxxxxxxxxxxxx
- NetBIOS 名稱可在網路配置報告中找到。
- 對於 Mac，按一下螢幕上本機器的 **Status Monitor** 圖示存取網路管理。

3. 預設狀態下，不需要密碼。如果已設定密碼，請鍵入密碼，然後按一下 。
4. 按一下 **Network (網路)** 標籤。
5. 按一下 **Security (安全)** 標籤。
6. 按一下 **Certificate (憑證)**。
7. 按一下與 **Certificate List (憑證清單)** 一起顯示的 **Export (匯出)**。
8. 如果您想加密檔案，在 **Enter password (輸入密碼)** 欄位中輸入密碼。
如果 **Enter password (輸入密碼)** 欄位為空白，則不加密輸出檔案。
9. 在 **Retype Password (再次輸入密碼)** 欄位中再次輸入密碼，然後按一下 **Submit (送出)**。
10. 按一下 **存檔**。
11. 指定檔案的儲存位置。

自我簽署憑證將匯出到您的電腦。

也可將自我簽署憑證匯入您的電腦。



相關資訊

- 在 Brother 機器上匯入和匯出自我簽署憑證

建立和安裝憑證授權單位 (CA) 發行的憑證

如果您已擁有外部信任 CA 發行的憑證，您可透過匯入和匯出功能在機器上儲存憑證和私密密碼並進行管理。如果您沒有外部信任 CA 發行的憑證，建立憑證簽署請求 (CSR)，將其發送至 CA 進行驗證，然後將返回的憑證安裝到機器上。

- [建立憑證簽署請求 \(CSR\)](#)
- [在 Brother 機器上安裝憑證](#)
- [匯入和匯出憑證和私密金鑰](#)

建立憑證簽署請求 (CSR)

相關機型: HL-L2350DW/HL-L2351DW/HL-L2370DN/HL-L2375DW/HL-L2376DW/HL-L2385DW/HL-L2386DW

憑證簽署請求 (CSR) 是發送給憑證授權單位 (CA) 的請求，用於驗證該憑證包含的認證。

我們建議您建立 CSR 之前在電腦上安裝 CA 根憑證。

1. 啟動網頁瀏覽器。
2. 在瀏覽器的位址列中輸入「http://machine's IP address」(「machine's IP address」為機器的 IP 位址)。
例如：

http://192.168.1.2



- 如果您正在使用網域名稱系統或已啟用 NetBIOS 名稱，則可以輸入「SharedPrinter」等其他名稱代替 IP 位址。
 - 例如：
http://SharedPrinter
- 如果您啟用了 NetBIOS 名稱，則還可以使用節點名稱。
 - 例如：
http://brnxxxxxxxxxxxx
- NetBIOS 名稱可在網路配置報告中找到。
- 對於 Mac，按一下螢幕上本機器的 **Status Monitor** 圖示存取網路管理。

3. 預設狀態下，不需要密碼。如果已設定密碼，請鍵入密碼，然後按一下 。
4. 按一下 **Network (網路)** 標籤。
5. 按一下 **Security (安全)** 標籤。
6. 按一下 **Certificate (憑證)**。
7. 按一下 **Create CSR (建立 CSR)**。
8. 輸入 **Common Name (一般名稱)** (必要項)，並添加有關 **Organization (組織)** (可選項) 的其他資訊。



- 需要您公司的詳細資訊，以便 CA 可向外界確認您的身分和證明。
- **Common Name (一般名稱)** 的長度小於 64 位元組。輸入透過 SSL/TLS 通訊存取印表機時使用的 IP 位址、節點名稱或網域名稱等識別碼。預設狀態下，將顯示節點名稱。**Common Name (一般名稱)** 為必要項。
- 如果您在 URL 中所輸入的一般名稱與憑證所用的一般名稱不同，將會顯示一個警告。
- **Organization (組織)**、**Organization Unit (組織單位)**、**City/Locality (城市/位置)** 和 **State/Province (州/省)** 的長度小於 64 位元組。
- **Country/Region (國家/地區)** 必須是兩位字元的 ISO 3166 國家或地區代碼。
- 如果您要設置 X.509v3 憑證延伸，請勾選 **Configure extended partition (設置延伸磁碟分割)** 核取方塊，然後選擇 **Auto (Register IPv4) (自動 (註冊 IPv4))** 或 **Manual (手動)**。

9. 從 **Public Key Algorithm (公開密碼演算法)** 下拉式選單中選擇您的設定。預設設定為 **RSA(2048bit) (RSA (2048 位元))**。
10. 從 **Digest Algorithm (摘要演算法)** 下拉式選單中選擇您的設定。預設設定為 **SHA256**。
11. 按一下 **Submit (送出)**。
螢幕上將顯示 CSR。將 CSR 儲存為檔案或將其複製和貼上為憑證授權單位提供的線上 CSR 格式。
12. 按一下 **Save (儲存)**。



- 請按照該方法有關的 CA 原則，將 CSR 發送給您的 CA。
- 如果您使用的是 Windows Server 2008/2012/2012 R2/2016 的企業根 CA，我們建議您使用網頁伺服器作為憑證範本，以便安全建立用戶端憑證。如需更多資訊，請轉到 Brother Solutions Center 網站 (support.brother.com) 上您的機器型號頁面。



相關資訊

- [建立和安裝憑證授權單位 \(CA\) 發行的憑證](#)

在 Brother 機器上安裝憑證

相關機型: HL-L2350DW/HL-L2351DW/HL-L2370DN/HL-L2375DW/HL-L2376DW/HL-L2385DW/HL-L2386DW

當您收到 CA 憑證時，請按照以下步驟將憑證安裝到列印伺服器上：

只能將本機器 CSR 頒發的憑證安裝到機器上。當您要建立另一個 CSR 時，請確定建立另一個 CSR 之前已安裝憑證。僅當將憑證安裝到機器後，建立另一個 CSR。否則，安裝之前建立的 CSR 將失效。

1. 啟動網頁瀏覽器。
2. 在瀏覽器的位址列中輸入「http://machine's IP address」(「machine's IP address」為機器的 IP 位址)。
例如：
http://192.168.1.2



- 如果您正在使用網域名稱系統或已啟用 NetBIOS 名稱，則可以輸入「SharedPrinter」等其他名稱代替 IP 位址。
 - 例如：
http://SharedPrinter
- 如果您啟用了 NetBIOS 名稱，則還可以使用節點名稱。
 - 例如：
http://brnxxxxxxxxxxxx
- NetBIOS 名稱可在網路配置報告中找到。
- 對於 Mac，按一下螢幕上本機器的 **Status Monitor** 圖示存取網路管理。

3. 預設狀態下，不需要密碼。如果已設定密碼，請鍵入密碼，然後按一下 。
4. 按一下 **Network (網路)** 標籤。
5. 按一下 **Security (安全)** 標籤。
6. 按一下 **Certificate (憑證)**。
7. 按一下 **Install Certificate (安裝憑證)**。
8. 瀏覽至包含 CA 所頒發憑證的檔案，然後按一下 **Submit (送出)**。
您的機器記憶體上已成功建立和儲存憑證。

若要使用 SSL/TLS 通訊，電腦上必須安裝 CA 根憑證。請聯絡您的網路管理員。



相關資訊

- [建立和安裝憑證授權單位 \(CA\) 發行的憑證](#)

匯入和匯出憑證和私密金鑰

可透過匯入和匯出功能在機器上儲存憑證和私密密碼並進行管理。

- 匯入憑證和私密密碼
- 匯出憑證和私密金鑰

匯入憑證和私密密碼

相關機型: HL-L2350DW/HL-L2351DW/HL-L2370DN/HL-L2375DW/HL-L2376DW/HL-L2385DW/HL-L2386DW

1. 啟動網頁瀏覽器。
2. 在瀏覽器的位址列中輸入「http://machine's IP address」(「machine's IP address」為機器的 IP 位址)。

例如：

http://192.168.1.2



- 如果您正在使用網域名稱系統或已啟用 NetBIOS 名稱，則可以輸入「SharedPrinter」等其他名稱代替 IP 位址。
 - 例如：
http://SharedPrinter
- 如果您啟用了 NetBIOS 名稱，則還可以使用節點名稱。
 - 例如：
http://brnxxxxxxxxxxxx
- NetBIOS 名稱可在網路配置報告中找到。
- 對於 Mac，按一下螢幕上本機器的 **Status Monitor** 圖示存取網路管理。

3. 預設狀態下，不需要密碼。如果已設定密碼，請鍵入密碼，然後按一下 。
4. 按一下 **Network (網路)** 標籤。
5. 按一下 **Security (安全)** 標籤。
6. 按一下 **Certificate (憑證)**。
7. 按一下 **Import Certificate and Private Key (匯入憑證和私密密碼)**。
8. 瀏覽至您想匯入的檔案。
9. 如果檔案有加密，輸入密碼再按一下 **Submit (送出)**。

憑證和私密密碼已匯入您的機器中。

若要使用 SSL/TLS 通訊，電腦上也必須安裝 CA 根憑證。請聯絡您的網路管理員。



相關資訊

- [匯入和匯出憑證和私密金鑰](#)

匯出憑證和私密金鑰

相關機型: HL-L2350DW/HL-L2351DW/HL-L2370DN/HL-L2375DW/HL-L2376DW/HL-L2385DW/HL-L2386DW

1. 啟動網頁瀏覽器。
2. 在瀏覽器的位址列中輸入「http://machine's IP address」(「machine's IP address」為機器的 IP 位址)。

例如：

http://192.168.1.2



- 如果您正在使用網域名稱系統或已啟用 NetBIOS 名稱，則可以輸入「SharedPrinter」等其他名稱代替 IP 位址。
 - 例如：
http://SharedPrinter
- 如果您啟用了 NetBIOS 名稱，則還可以使用節點名稱。
 - 例如：
http://brnxxxxxxxxxxxx
- NetBIOS 名稱可在網路配置報告中找到。
- 對於 Mac，按一下螢幕上本機器的 **Status Monitor** 圖示存取網路管理。

3. 預設狀態下，不需要密碼。如果已設定密碼，請鍵入密碼，然後按一下 。
4. 按一下 **Network (網路)** 標籤。
5. 按一下 **Security (安全)** 標籤。
6. 按一下 **Certificate (憑證)**。
7. 按一下與 **Export (匯出)** 一起顯示的 **Certificate List (憑證清單)**。
8. 如果您要加密檔案，請輸入密碼。
如果密碼欄空白，輸出結果就不會加密。
9. 再輸入一次密碼加以確認，再按一下 **Submit (送出)**。
10. 按一下 **存檔**。
11. 指定檔案的儲存位置。

憑證和私密金鑰將匯出到您的電腦。

也可將憑證匯入您的電腦。



相關資訊

- [匯入和匯出憑證和私密金鑰](#)

匯入和匯出 CA 憑證

您可以匯入、匯出 CA 憑證或將其儲存在 Brother 機器上。

- [匯入 CA 憑證](#)
- [匯出 CA 憑證](#)

匯入 CA 憑證

相關機型: HL-L2350DW/HL-L2351DW/HL-L2370DN/HL-L2375DW/HL-L2376DW/HL-L2385DW/HL-L2386DW

1. 啟動網頁瀏覽器。
2. 在瀏覽器的位址列中輸入「http://machine's IP address」(「machine's IP address」為機器的 IP 位址)。
例如：
http://192.168.1.2



- 如果您正在使用網域名稱系統或已啟用 NetBIOS 名稱，則可以輸入「SharedPrinter」等其他名稱代替 IP 位址。
 - 例如：
http://SharedPrinter如果您啟用了 NetBIOS 名稱，則還可以使用節點名稱。
 - 例如：
http://brnxxxxxxxxxxxxNetBIOS 名稱可在網路配置報告中找到。
- 對於 Mac，按一下螢幕上本機器的 **Status Monitor** 圖示存取網路管理。

3. 預設狀態下，不需要密碼。如果已設定密碼，請鍵入密碼，然後按一下 。
4. 按一下 **Network (網路)** 標籤。
5. 按一下 **Security (安全)** 標籤。
6. 按一下 **CA Certificate (CA 憑證)**。
7. 按一下 **Import CA Certificate (匯入 CA 憑證)**。
8. 瀏覽至您想匯入的檔案。
9. 按一下 **Submit (送出)**。



相關資訊

- [匯入和匯出 CA 憑證](#)

匯出 CA 憑證

相關機型: HL-L2350DW/HL-L2351DW/HL-L2370DN/HL-L2375DW/HL-L2376DW/HL-L2385DW/HL-L2386DW

1. 啟動網頁瀏覽器。
2. 在瀏覽器的位址列中輸入「http://machine's IP address」(「machine's IP address」為機器的 IP 位址)。
例如：
http://192.168.1.2



- 如果您正在使用網域名稱系統或已啟用 NetBIOS 名稱，則可以輸入「SharedPrinter」等其他名稱代替 IP 位址。
 - 例如：
http://SharedPrinter
- 如果您啟用了 NetBIOS 名稱，則還可以使用節點名稱。
 - 例如：
http://brnxxxxxxxxxxxx
- NetBIOS 名稱可在網路配置報告中找到。
- 對於 Mac，按一下螢幕上本機器的 **Status Monitor** 圖示存取網路管理。

3. 預設狀態下，不需要密碼。如果已設定密碼，請鍵入密碼，然後按一下 。
4. 按一下 **Network (網路)** 標籤。
5. 按一下 **Security (安全)** 標籤。
6. 按一下 **CA Certificate (CA 憑證)**。
7. 選擇您想匯出的憑證，然後按一下 **Export (匯出)**。
8. 按一下 **Submit (送出)**。
9. 按一下 **存檔**。
10. 指定電腦上用於儲存匯出憑證的位置，並進行儲存。

相關資訊

- [匯入和匯出 CA 憑證](#)

管理多個憑證

相關機型: HL-L2350DW/HL-L2351DW/HL-L2370DN/HL-L2375DW/HL-L2376DW/HL-L2385DW/HL-L2386DW

多個憑證功能允許您使用網路管理來管理安裝在您機器上的各憑證。在網路管理中，導覽至 **Certificate (憑證)** 或 **CA Certificate (CA 憑證)** 螢幕檢視憑證內容或者刪除或匯出憑證。

	儲存在 Brother 機器上的憑證最大數量
自我簽署憑證或 CA 發行的憑證	3
CA 憑證	3

您可以使用 SMTP over SSL 儲存最多 3 個憑證授權單位 (CA) 憑證 (僅適用於某些型號)。

我們建議您比允許數目少儲存一個憑證，保留一個空白位置以備發生憑證過期的情況時使用。憑證過期時，匯入一個新的憑證到保留位置，然後刪除過期憑證。這樣可確保避免設置失敗。



- 使用 SSL for SMTP 通訊時無需選擇憑證，已自動選擇必要的憑證。

✓ 相關資訊

- [憑證和網路管理](#)

使用網路管理安全管理網路機器

相關機型: HL-L2350DW/HL-L2351DW/HL-L2370DN/HL-L2375DW/HL-L2376DW/HL-L2385DW/HL-L2386DW

若要安全管理您的網路機器，您必須使用帶有安全性通訊協定的管理工具程式。

我們建議您使用 HTTPS 通訊協定進行安全管理。若要使用此通訊協定，必須啟用機器上的 HTTPS。



- 預設值為已啟用 HTTPS 通訊協定。
- 可使用網路管理螢幕變更 HTTPS 通訊協定設定。

1. 啟動網頁瀏覽器。
2. 在瀏覽器的位址列中輸入「https://Common Name」(「Common Name」是您為憑證指定的一般名稱，可能是 IP 位址、節點名稱或網域名稱)。
3. 預設狀態下，不需要密碼。如果已設定密碼，請鍵入密碼，然後按一下 。
4. 現在您可使用 HTTPS 存取機器。



- 如果您使用 SNMPv3 通訊協定，請按照下列步驟。
- 您也可使用 BRAdmin Professional 變更 SNMP 設定。

5. 按一下 **Network (網路)** 標籤。
6. 按一下 **Protocol (通訊協定)**。
7. 確定 **SNMP** 設定已啟用，然後按一下 **Advanced Settings (進階設定)**。
8. 設置 SNMP 設定。

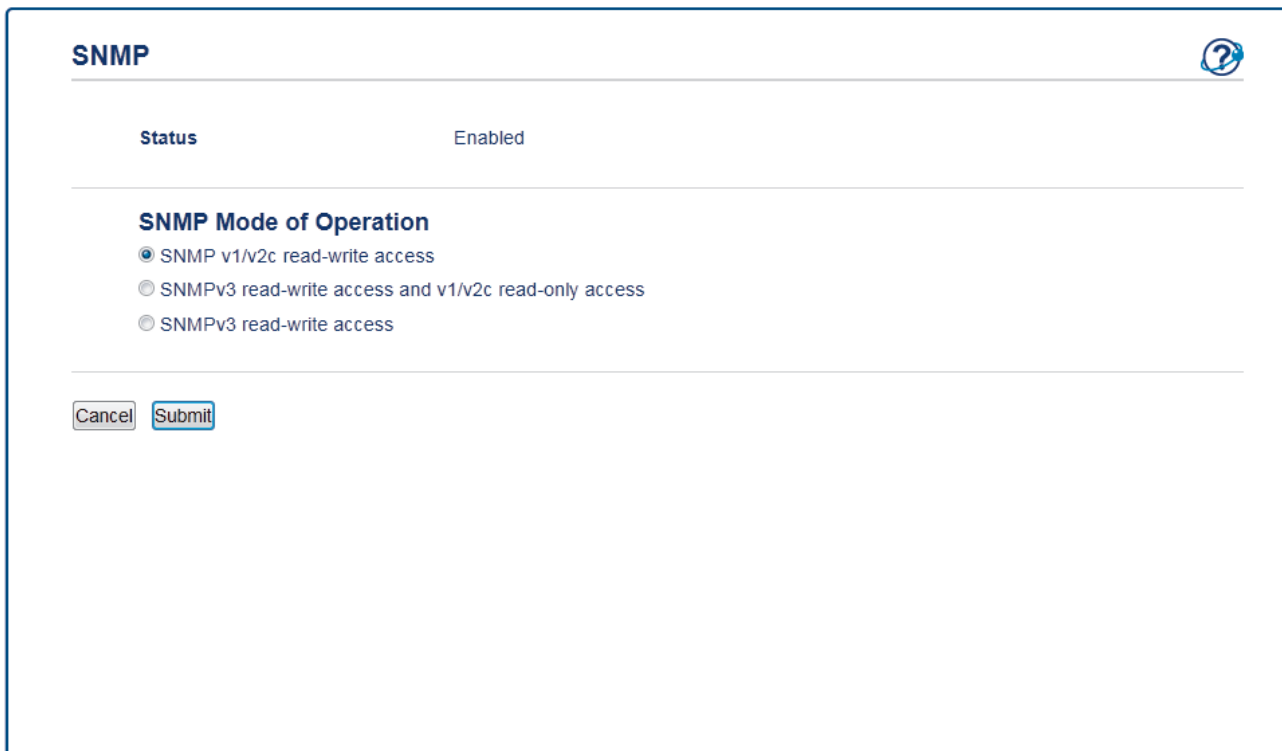

SNMP

Status Enabled

SNMP Mode of Operation

SNMP v1/v2c read-write access

SNMPv3 read-write access and v1/v2c read-only access

SNMPv3 read-write access

Cancel Submit

SNMP Mode of Operation (SNMP 操作模式)有三種選項。

- **SNMP v1/v2c read-write access (SNMP v1/v2c 讀寫存取權限)**

在此模式下，列印伺服器使用的是版本 1 和版本 2c 的 SNMP 通訊協定。您可在這個模式下使用所有的 Brother 應用程式。不過，此模式並不安全，因為此模式並不會驗證使用者，也不會將資料加密。

- **SNMPv3 read-write access and v1/v2c read-only access (SNMPv3 讀寫存取權限及 v1/v2c 唯讀存取權限)**

在此模式下，列印伺服器使用的是讀寫存取版本 3 和唯讀存取版本 1 和 2c 的 SNMP 通訊協定。



當您使用 **SNMPv3 read-write access and v1/v2c read-only access (SNMPv3 讀寫存取權限及 v1/v2c 唯讀存取權限)** 模式時，某些存取列印伺服器的 Brother 應用程式 (如 BRAdmin Light) 無法正常執行，因為它們只能驗證唯讀存取版本 1 和版本 2c 的通訊協定。如果您要使用所有應用程式，我們建議您使用 **SNMP v1/v2c read-write access (SNMP v1/v2c 讀寫存取權限)** 模式。

- **SNMPv3 read-write access (SNMPv3 讀寫存取權限)**

在此模式下，列印伺服器使用的是版本 3 的 SNMP 通訊協定。如果您想安全管理列印伺服器，請使用此模式。



當您使用 **SNMPv3 read-write access (SNMPv3 讀寫存取權限)** 模式時，請注意下列事項：

- 您只能使用 BRAdmin Professional 或網路管理對列印伺服器進行管理。
- 除了 BRAdmin Professional 以外，所有使用 SNMPv1/v2c 的應用程式都將受限。若要允許使用 SNMPv1/v2c 應用程式，請使用 **SNMPv3 read-write access and v1/v2c read-only access (SNMPv3 讀寫存取權限及 v1/v2c 唯讀存取權限)** 或 **SNMP v1/v2c read-write access (SNMP v1/v2c 讀寫存取權限)** 模式。

9. 按一下 **Submit (送出)**。



相關資訊

- [使用 SSL/TLS 安全地管理網路機器](#)

使用 BRAdmin Professional 安全管理網路機器 (Windows)

相關機型: HL-L2350DW/HL-L2351DW/HL-L2370DN/HL-L2375DW/HL-L2376DW/HL-L2385DW/HL-L2386DW

若要使用 BRAdmin Professional 工具程式，必須：

- 使用最新版本的 BRAdmin Professional。請轉到 Brother Solutions Center 網站 (support.brother.com) 上您的機器型號的**下載**頁面。
- 如果您同時使用 BRAdmin Professional 和網路管理，請透過 HTTPS 通訊協定使用網路管理。
- 如果您正在使用 BRAdmin Professional 管理較舊的列印伺服器 and 較新的列印伺服器混合組，在每組中使用不同的密碼，以確定使用較新列印伺服器時的安全性。



- 「較舊版本的 BRAdmin」是指低於 2.80 版的 BRAdmin Professional 和低於 1.10 版的 BRAdmin Light (適用於 Mac)。
- 「較舊的列印伺服器」是指 NC-2000 系列、NC-2100p、NC-3100h、NC-3100s、NC-4100h、NC-5100h、NC-5200h、NC-6100h、NC-6200h、NC-6300h、NC-6400h、NC-8000、NC-100h、NC-110h、NC-120w、NC-130h、NC-140w、NC-8100h、NC-9100h、NC-7100w、NC-7200w 和 NC-2200w。



相關資訊

- [使用 SSL/TLS 安全地管理網路機器](#)

使用 SSL/TLS 安全列印文件

相關機型: HL-L2350DW/HL-L2351DW/HL-L2370DN/HL-L2375DW/HL-L2376DW/HL-L2385DW/HL-L2386DW

若要以 IPP 通訊協定安全列印文件，使用 IPPS 通訊協定。

1. 啟動網頁瀏覽器。
2. 在瀏覽器的位址列中輸入「http://machine's IP address」（「machine's IP address」為機器的 IP 位址）。
例如：
http://192.168.1.2



- 如果您正在使用網域名稱系統或已啟用 NetBIOS 名稱，則可以輸入「SharedPrinter」等其他名稱代替 IP 位址。
 - 例如：
http://SharedPrinter
- 如果您啟用了 NetBIOS 名稱，則還可以使用節點名稱。
 - 例如：
http://brnxxxxxxxxxxxx
- NetBIOS 名稱可在網路配置報告中找到。
- 對於 Mac，按一下螢幕上本機器的 **Status Monitor** 圖示存取網路管理。

3. 預設狀態下，不需要密碼。如果已設定密碼，請鍵入密碼，然後按一下 。
4. 按一下 **Network (網路)** 標籤。
5. 按一下 **Protocol (網路通訊協定)**。確認已勾選 **IPP** 核取方塊。



- 如果您未勾選 **IPP** 核取方塊，勾選 **IPP** 核取方塊，然後按一下 **Submit (送出)**。
重新啟動機器以啟用設置。
機器重新啟動後，返回到機器網頁，按一下 **Network (網路)** 標籤，然後按一下 **Protocol (網路通訊協定)**。

6. 按一下 **HTTP Server Settings (HTTP 伺服器設定)**。
7. 在 **IPP** 中勾選 **HTTPS (Port 443)** 核取方塊，再按一下 **Submit (送出)**。
8. 重新啟動機器以啟用設置。

使用 IPPS 通訊無法避免未經授權的列印伺服器存取。



相關資訊

- [使用 SSL/TLS 安全地管理網路機器](#)

安全發送電子郵件

- 使用網路管理配置電子郵件發送
- 發送需要使用者認證的電子郵件
- 使用 SSL/TLS 安全發送電子郵件

使用網路管理配置電子郵件發送

相關機型: HL-L2350DW/HL-L2351DW/HL-L2370DN/HL-L2375DW/HL-L2376DW/HL-L2385DW/HL-L2386DW

我們建議使用網路管理配置需要使用者認證的加密電子郵件發送或使用 SSL/TLS 的電子郵件發送。

1. 啟動網頁瀏覽器。
2. 在瀏覽器的位址列中輸入「http://machine's IP address」(「machine's IP address」為機器的 IP 位址)。
例如：
http://192.168.1.2
3. 預設狀態下，不需要密碼。如果已設定密碼，請鍵入密碼，然後按一下 。
4. 按一下 **Network (網路)** 標籤。
5. 按一下左側導覽列中的 **Protocol (通訊協定)** 選單。
6. 在 **SMTP** 欄位中，按一下 **Advanced Settings (進階設定)** 並確保 **SMTP** 的狀態為 **Enabled (已啟用)**。
7. 設置 **SMTP** 設定。
 - 配置完成後，透過發送測試電子郵件確認電子郵件設定是否正確。
 - 如果您不知道 SMTP 伺服器的設定，請聯絡您的網路管理員或網際網路服務供應商 (ISP)。
8. 完成後，按一下 **Submit (送出)**。
Test Send E-mail Configuration (測試電子郵件發送設置) 對話方塊將會顯示。
9. 遵循對話方塊中的說明測試目前的設定。

相關資訊

- [安全發送電子郵件](#)

發送需要使用者認證的電子郵件

相關機型: HL-L2350DW/HL-L2351DW/HL-L2370DN/HL-L2375DW/HL-L2376DW/HL-L2385DW/HL-L2386DW

本 Brother 機器支援 SMTP-AUTH 方法透過需要使用者驗證的電郵伺服器發送電子郵件。這種方法可防止未經授權的使用者存取電郵伺服器。

您可以將 SMTP-AUTH 方法用於電子郵件通知和電子郵件報告。



我們建議您使用網路管理配置 SMTP 認證。

電郵伺服器設定

您必須設置機器的 SMTP 驗證方法，以符合電郵伺服器所使用的方法。有關電郵伺服器設定的詳細資訊，請聯絡網路管理員或網際網路供應商 (ISP)。



若要啟用 SMTP 伺服器認證，您必須在網路管理 SMTP 螢幕中 **Server Authentication Method (伺服器驗證方法)** 的下方您必須選擇 **SMTP-AUTH**。



相關資訊

- 安全發送電子郵件

使用 SSL/TLS 安全發送電子郵件

相關機型: HL-L2350DW/HL-L2351DW/HL-L2370DN/HL-L2375DW/HL-L2376DW/HL-L2385DW/HL-L2386DW

本 Brother 機器支援使用 SSL/TLS 方法透過需要 SSL/TLS 安全通訊的電郵伺服器來發送電子郵件。若要透過使用 SSL/TLS 通訊的電子郵件伺服器發送電子郵件，您必須設置 SMTP over SSL/TLS。



我們建議使用網路管理配置 SSL/TLS。

驗證伺服器憑證

在 SSL/TLS 選項下，如果您選擇 SSL 或 TLS，將自動勾選 **Verify Server Certificate (驗證伺服器憑證)** 核取方塊。

SMTP ?

Status Enabled

Send E-mail Settings(SMTP)

Server Address

Port

Server Authentication Method None SMTP-AUTH

SMTP-AUTH Account Name

SMTP-AUTH Account Password

Enter password

Retype password

SSL/TLS None SSL TLS Verify Server Certificate

Device E-mail Address

[CA Certificate>>](#)

[E-mail report>>](#)

[Notification>>](#)



- 驗證伺服器憑證之前，您必須匯入負責簽署伺服器憑證的 CA 所頒發的 CA 憑證。請聯絡您的網路管理員或網際網路服務供應商 (ISP) 確認是否需要匯入 CA 憑證。
- 如果您無需驗證伺服器憑證，請取消勾選 **Verify Server Certificate (驗證伺服器憑證)** 核取方塊。

連接埠編號

如果您選擇 **SSL**，則 **Port (連接埠)** 值將變更以與通訊協定相匹配。若要手動變更連接埠編號，選擇 **SSL/TLS** 後，輸入連接埠編號。

您必須設置機器的 **SMTP** 通訊方法，以符合電郵伺服器所使用的方法。如需詳細的電郵伺服器設定資訊，請聯絡您的網路管理員或 ISP。

在大多數情況下，安全的網路郵件服務需要下列設定：

SMTP	Port (連接埠)	25
	Server Authentication Method (伺服器驗證方法)	SMTP-AUTH
	SSL/TLS	TLS



相關資訊

- [安全發送電子郵件](#)
-

行動

- [Google Cloud Print](#)
- [AirPrint](#)
- [適用於 Windows 的行動列印](#)
- [Mopria® 列印服務](#)
- [適用於行動裝置的 Brother iPrint&Scan](#)
- [近距離無線通訊 \(NFC\)](#)

Google Cloud Print

- [Google Cloud Print 概述](#)
- [使用 Google Cloud Print 前](#)
- [從 Google Chrome™ 或 Chrome OS™ 列印](#)
- [從 Google Drive™ 行動版列印](#)
- [從 Gmail™ 網路郵件服務行動版列印](#)

Google Cloud Print 概述

相關機型: HL-L2350DW/HL-L2351DW/HL-L2370DN/HL-L2375DW/HL-L2376DW/HL-L2385DW/HL-L2386DW

Google Cloud Print™ (Google 雲端列印) 是一項 Google 服務，允許您使用行動電話或電腦等網路相容裝置列印至已註冊到您 Google 帳戶的印表機，而無需在該網路相容裝置上安裝印表機驅動程式。

從 Android™ 應用程式進行列印時，需要從 Google Play™ Store 安裝 Google Cloud Print™ 應用。

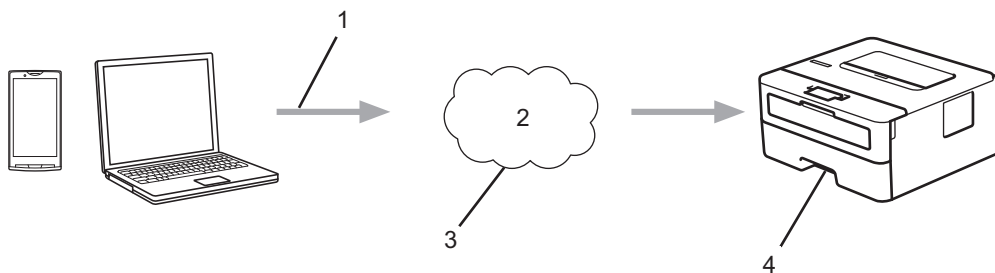

1. 列印請求
2. 網際網路
3. Google Cloud Print™
4. 列印

✓ 相關資訊

- [Google Cloud Print](#)

使用 Google Cloud Print 前

- 使用 Google Cloud Print 時的網路設定
- 使用 Google Chrome™ 向 Google Cloud Print 註冊您的機器
- 使用網路管理向 Google Cloud Print 註冊您的機器

使用 Google Cloud Print 時的網路設定

相關機型: HL-L2350DW/HL-L2351DW/HL-L2370DN/HL-L2375DW/HL-L2376DW/HL-L2385DW/HL-L2386DW

若要使用 Google Cloud Print™，必須透過有線或無線方式將您的 Brother 機器接入可存取網際網路的網路。若要正確連接和設置您的機器，請參閱 [快速安裝指南](#) 或本說明書中的相關主題。

✓ 相關資訊

- [使用 Google Cloud Print 前](#)

相關主題:

- [Google Cloud Print 問題](#)

使用 Google Chrome™ 向 Google Cloud Print 註冊您的機器

相關機型: HL-L2350DW/HL-L2351DW/HL-L2370DN/HL-L2375DW/HL-L2376DW/HL-L2385DW/HL-L2386DW

確保您已建立 Google 帳戶。如果您沒有這樣一個帳戶，請使用電腦或行動裝置登入 Google 網站 (<https://accounts.google.com/signup>)，建立一個新的帳戶。
確保啟動註冊過程前 Brother 機器處於閒置狀態。



本節的步驟示例適用於 Windows 使用者。
您的電腦螢幕可能會因作業系統和環境而有所不同。

1. 打開您電腦上的 Google Chrome™。
2. 登入您的 Google 帳戶。
3. 按一下 Google Chrome™ 選單圖示然後按一下設定 > 顯示進階設定...。
4. 在 Google 雲端列印部分，按一下管理。
5. 遵循螢幕上的說明註冊本機器。
6. 機器顯示確認訊息時，按 [OK] 按鍵。



如果機器的液晶螢幕上未顯示確認訊息，請重複上述步驟。

7. Brother 機器註冊成功後將顯示在我的裝置欄位中。



相關資訊

- [使用 Google Cloud Print 前](#)

使用網路管理向 Google Cloud Print 註冊您的機器

相關機型: HL-L2350DW/HL-L2351DW/HL-L2370DN/HL-L2375DW/HL-L2376DW/HL-L2385DW/HL-L2386DW

確保您已建立 Google 帳戶。如果您沒有這樣一個帳戶，請使用電腦或行動裝置登入 Google 網站 (<https://accounts.google.com/signup>)，建立一個新的帳戶。

確保啟動註冊過程前 Brother 機器處於閒置狀態。

開始註冊機器前，請確認已在機器上設定正確的日期和時間。

1. 確認本 Brother 機器已連接到電腦或行動裝置所接入的網路。
2. 啟動網頁瀏覽器。
3. 在瀏覽器的位址列中輸入「<http://machine's IP address>」(「machine's IP address」為機器的 IP 位址)。
例如：
<http://192.168.1.2>
4. 預設狀態下，不需要密碼。如果已設定密碼，請鍵入密碼，然後按一下 。
5. 按一下 **Network (網路)** 標籤。
6. 按一下左側導覽列中的 **Protocol (通訊協定)** 選單。
7. 確保已勾選 **Google Cloud Print (Google 雲端列印)**，然後按一下 **Advanced Settings (進階設定)**。
8. 確保 **Status (狀態)** 設定為 **Enabled (已啟用)**。按一下 **Register (註冊)**。
9. 遵循螢幕上的說明註冊本機器。
10. 機器顯示確認訊息時，按確定按鍵。



如果機器的液晶螢幕上未顯示確認訊息，請重複上述步驟。

11. 按一下 **Google**。
12. 將會顯示 Google Cloud Print™ 的登入螢幕。使用您的 Google 帳戶登入，然後遵循螢幕上的說明註冊本機器。
13. 完成機器註冊程序後，返回到網路管理螢幕，確保 **Registration Status (註冊狀態)** 設定為 **Registered (已註冊)**。



相關資訊

- [使用 Google Cloud Print 前](#)

從 Google Chrome™ 或 Chrome OS™ 列印

相關機型: HL-L2350DW/HL-L2351DW/HL-L2370DN/HL-L2375DW/HL-L2376DW/HL-L2385DW/HL-L2386DW

1. 確保您的 Brother 機器已開啟。
2. 打開您想列印的網頁。
3. 按一下 Google Chrome™ 選單圖示。
4. 按一下 **Print (列印)**。
5. 從印表機清單中選擇您的機器。
6. 如有需要，變更列印選項。
7. 按一下 **Print (列印)**。

相關資訊

- [Google Cloud Print](#)

從 Google Drive™ 行動版列印

相關機型: HL-L2350DW/HL-L2351DW/HL-L2370DN/HL-L2375DW/HL-L2376DW/HL-L2385DW/HL-L2386DW

1. 確保您的 Brother 機器已開啟。
2. 從 Android™ 或 iOS 裝置的網頁瀏覽器存取 Google Drive™。
3. 打開您想列印的文件。
4. 點擊選單圖示。
5. 點擊 **Print (列印)**。
6. 從印表機清單中選擇您的機器。
7. 如有需要，變更列印選項。
8. 點擊  或 **Print (列印)**。

相關資訊

- [Google Cloud Print](#)

從 Gmail™ 網路郵件服務行動版列印

相關機型: HL-L2350DW/HL-L2351DW/HL-L2370DN/HL-L2375DW/HL-L2376DW/HL-L2385DW/HL-L2386DW

1. 確保您的 Brother 機器已開啟。
2. 從 Android™ 或 iOS 裝置的網頁瀏覽器存取 Gmail™ 網路郵件服務。
3. 打開您想列印的電子郵件。
4. 點擊選單圖示。



如果附件名稱旁顯示有 **Print (列印)**，則也可以列印附件。點擊 **Print (列印)**，然後遵循行動裝置上的說明執行操作。

5. 點擊 **Print (列印)**。
6. 從印表機清單中選擇您的機器。
7. 如有需要，變更列印選項。
8. 點擊  或 **Print (列印)**。



相關資訊

- [Google Cloud Print](#)

AirPrint

- [AirPrint 概述](#)
- [使用 AirPrint 前](#)
- [使用 AirPrint 進行列印](#)

AirPrint 概述

相關機型: HL-L2350DW/HL-L2351DW/HL-L2370DN/HL-L2375DW/HL-L2376DW/HL-L2385DW/HL-L2386DW

AirPrint 是一款適用於 Apple 作業系統的列印解決方案，讓您可從 iPad、iPhone、iPod touch 和 Mac 電腦無線列印照片、電子郵件、網頁和文件，而無需安裝驅動程式。

更多資訊，請造訪 Apple 網站。

使用 Works with Apple 徽章即表示配件設計為專門用於徽章上標出的技術，並且經過開發人員認證，符合 Apple 效能標準。



✓ 相關資訊

- [AirPrint](#)

相關主題:

- [AirPrint 問題](#)

使用 AirPrint 前

- 使用 AirPrint 時的網路設定
- 使用網路管理 (網頁瀏覽器) 啟用和停用 AirPrint

使用 AirPrint 時的網路設定

相關機型: HL-L2350DW/HL-L2351DW/HL-L2370DN/HL-L2375DW/HL-L2376DW/HL-L2385DW/HL-L2386DW

若要使用 AirPrint，您的行動裝置必須連接到本 Brother 機器所在的無線網路。AirPrint 支援使用基礎架構模式或 Wi-Fi Direct® 的無線連接。

若要設置行動裝置的無線網路設定，請參閱行動裝置的使用說明書。點選 Safari 中的  可找到 Apple 網站上的行動裝置使用說明書連結。

若要設置本 Brother 機器的無線網路設定，請參閱 *快速安裝指南* 或本說明書中的相關主題。如果您的 Brother 機器支援有線網路，可透過網路連接線連接到無線存取點/路由器。

如果您的 Brother 機器支援 Wi-Fi Direct，而且您想設置 Brother 機器的 Wi-Fi Direct 網路，請參閱本線上使用說明書中的相關主題。

相關資訊

- [使用 AirPrint 前](#)

使用網路管理 (網頁瀏覽器) 啟用和停用 AirPrint

相關機型: HL-L2350DW/HL-L2351DW/HL-L2370DN/HL-L2375DW/HL-L2376DW/HL-L2385DW/HL-L2386DW

確認本 Brother 機器已連接到電腦所接入的網路。

1. 啟動網頁瀏覽器。
2. 在瀏覽器的位址列中輸入「http://machine's IP address」(「machine's IP address」為機器的 IP 位址)。
例如：
http://192.168.1.2
3. 預設狀態下，不需要密碼。如果已設定密碼，請鍵入密碼，然後按一下 。
4. 按一下 **Network (網路)** 標籤。
5. 按一下左側導覽列中的 **Protocol (通訊協定)** 選單。
6. 若要停用 AirPrint，取消勾選 **AirPrint** 核取方塊。若要啟用 AirPrint，勾選 **AirPrint** 核取方塊。



預設狀態下 AirPrint 為啟用。

7. 按一下 **Submit (送出)**。
8. 重新啟動機器以啟用設置。



相關資訊

- [使用 AirPrint 前](#)



使用 AirPrint 進行列印

- [從 iPad、iPhone 或 iPod Touch 列印](#)
- [使用 AirPrint 前 \(macOS\)](#)
- [使用 AirPrint 進行列印 \(macOS\)](#)

從 iPad、iPhone 或 iPod Touch 列印

相關機型: HL-L2350DW/HL-L2351DW/HL-L2370DN/HL-L2375DW/HL-L2376DW/HL-L2385DW/HL-L2386DW

視乎應用程式，列印步驟可能會有所不同。下文以 Safari 為例進行說明。

1. 確保您的 Brother 機器已開啟。
2. 使用 Safari 打開您想列印的頁面。
3. 點擊  或 。
4. 點擊 **列印**。
5. 確保已選擇本 Brother 機器。
6. 如果選擇其他機器 (或者尚未選擇印表機)，點選**印表機**。
將顯示可用機器的清單。
7. 在該清單中點選您機器的名稱。
8. 選擇所需選項，例如列印頁數、雙面列印 (若本機器支援)。
9. 點擊 **列印**。

相關資訊

- [使用 AirPrint 進行列印](#)

使用 AirPrint 前 (macOS)

相關機型: HL-L2350DW/HL-L2351DW/HL-L2370DN/HL-L2375DW/HL-L2376DW/HL-L2385DW/HL-L2386DW

使用 macOS 列印前，將您的 Brother 機器添加到 Mac 電腦上的印表機清單中。

1. 從 Apple 選單中選擇**系統偏好設定**。
2. 按一下 **印表機與掃描器**。
3. 按一下左側印表機窗格下方的 + 圖示。
4. 按一下**加入印表機或掃描器...**。加入螢幕將會顯示。
5. 選擇您的 Brother 機器，然後從**使用**彈出式選單中選擇 **AirPrint**。
6. 按一下 **加入**。

相關資訊

- [使用 AirPrint 進行列印](#)

使用 AirPrint 進行列印 (macOS)

相關機型: HL-L2350DW/HL-L2351DW/HL-L2370DN/HL-L2375DW/HL-L2376DW/HL-L2385DW/HL-L2386DW

視乎應用程式，列印步驟可能會有所不同。下文以 Safari 為例進行說明。列印前，確保您的 Brother 機器在 Mac 電腦上的印表機清單中。

1. 確保您的 Brother 機器已開啟。
2. 在您的 Mac 電腦上，使用 Safari 打開您想列印的頁面。
3. 按一下 **檔案** 選單，然後選擇 **列印**。
4. 確保已選擇本 Brother 機器。如果選擇其他機器 (或者尚未選擇印表機)，按一下 **印表機** 彈出式選單並選擇您的 Brother 機器。
5. 選擇所需選項，例如列印頁數、雙面列印 (若本機器支援)。
6. 按一下 **列印**。

相關資訊

- [使用 AirPrint 進行列印](#)

適用於 Windows 的行動列印

相關機型: HL-L2350DW/HL-L2351DW/HL-L2370DN/HL-L2375DW/HL-L2376DW/HL-L2385DW/HL-L2386DW

適用於 Windows 的行動列印功能可透過無線方式從您的 Windows 行動裝置進行列印。您可將行動裝置連接到 Brother 機器所在的網路，然後無需安裝印表機驅動程式即可在裝置上進行列印。眾多 Windows 應用程式支援此功能。

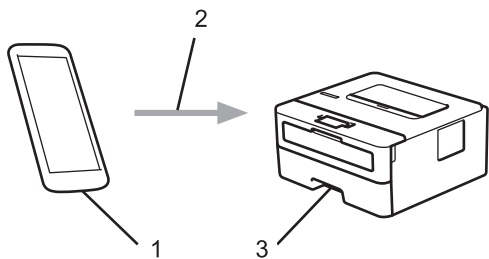

1. Windows 行動裝置 (Windows 10 Mobile 或更高版本)
2. Wi-Fi® 連接
3. Brother 機器

✓ 相關資訊

- [行動](#)

Mopria® 列印服務

相關機型: HL-L2350DW/HL-L2351DW/HL-L2370DN/HL-L2375DW/HL-L2376DW/HL-L2385DW/HL-L2386DW

Mopria® 列印服務是 Mopria® Alliance 開發的一項適用於 Android™ 行動裝置 (Android™ 4.4 或更高版本) 的列印功能。透過此功能，您可與機器連接至相同的網路並進行列印，而無需安裝其他驅動程式。眾多原生 Android™ 應用程式支援列印。

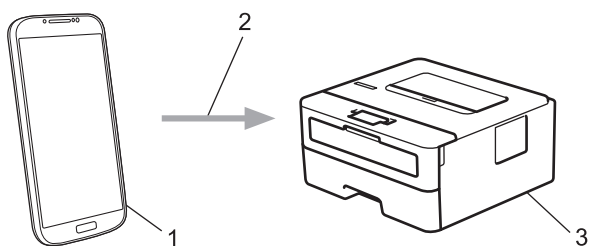

1. Android™ 4.4 或更高版本
2. Wi-Fi® 連接
3. Brother 機器

必須從 Google Play™ Store 下載 Mopria® 列印服務並將其安裝至您的 Android™ 裝置上。使用此服務前，必須將其打開。

✓ 相關資訊

- [行動](#)

適用於行動裝置的 Brother iPrint&Scan

相關機型: HL-L2350DW/HL-L2351DW/HL-L2370DN/HL-L2375DW/HL-L2376DW/HL-L2385DW/HL-L2386DW

使用 Brother iPrint&Scan 從各種行動裝置進行列印。

- 針對 Android™ 裝置
透過 Brother iPrint&Scan，不需要使用電腦，即可直接從 Android™ 裝置使用 Brother 機器的各種功能。
從 Google Play™ Store 應用程式下載並安裝 Brother iPrint&Scan。
- 對於所有支援 iOS 的裝置，包括 iPhone、iPad 和 iPod touch
透過 Brother iPrint&Scan，您可以直接從 iOS 裝置使用 Brother 機器的各項功能。
從 App Store 下載並安裝 Brother iPrint&Scan。
- 針對 Windows 裝置
透過 Brother iPrint&Scan，不需要使用電腦，即可直接從 Windows 裝置使用 Brother 機器的各種功能。
從 Microsoft Store 下載並安裝 Brother iPrint&Scan。

更多詳細資訊，請造訪 support.brother.com/ips。

✓ 相關資訊

- [行動](#)

相關主題:

- [Brother iPrint&Scan 概述](#)

近距離無線通訊 (NFC)

相關機型: HL-L2385DW/HL-L2386DW

近距離無線通訊 (NFC) 可以簡化近距離範圍內兩個裝置之間的交易、資料交換和無線連接。

如果您的 Android™ 裝置啟用了 NFC，將裝置接觸到機器控制面板的 NFC 標識上，即可從裝置列印資料 (照片、PDF 檔案、文字檔案、網頁和電子郵件訊息)。

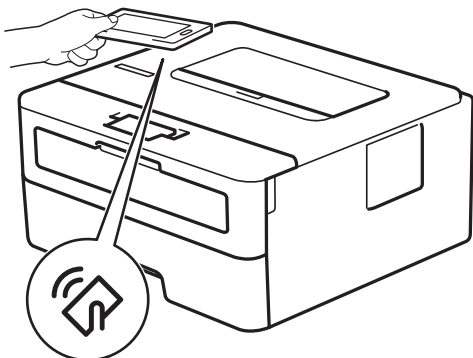

為了使用此功能，必須將 Brother iPrint&Scan 下載並安裝到您的 Android™ 裝置上。更多詳細資訊，請造訪 support.brother.com/ips。

✓ 相關資訊

- 行動

適用於 Windows 和 Mac 的 Brother iPrint&Scan

- [Brother iPrint&Scan 概述](#)

Brother iPrint&Scan 概述

Windows 和 Mac 使用者可使用 Brother iPrint&Scan 從電腦列印。

以下螢幕是適用於 Windows 的 Brother iPrint&Scan 示例。實際螢幕可能會因應用程式版本而有所不同。

- 對於 Windows
請轉到 Brother Solutions Center 網站 (support.brother.com) 上您的機器型號的 **下載** 頁面下載最新的應用程式。
- 對於 Mac
從 App Store 下載並安裝 Brother iPrint&Scan。

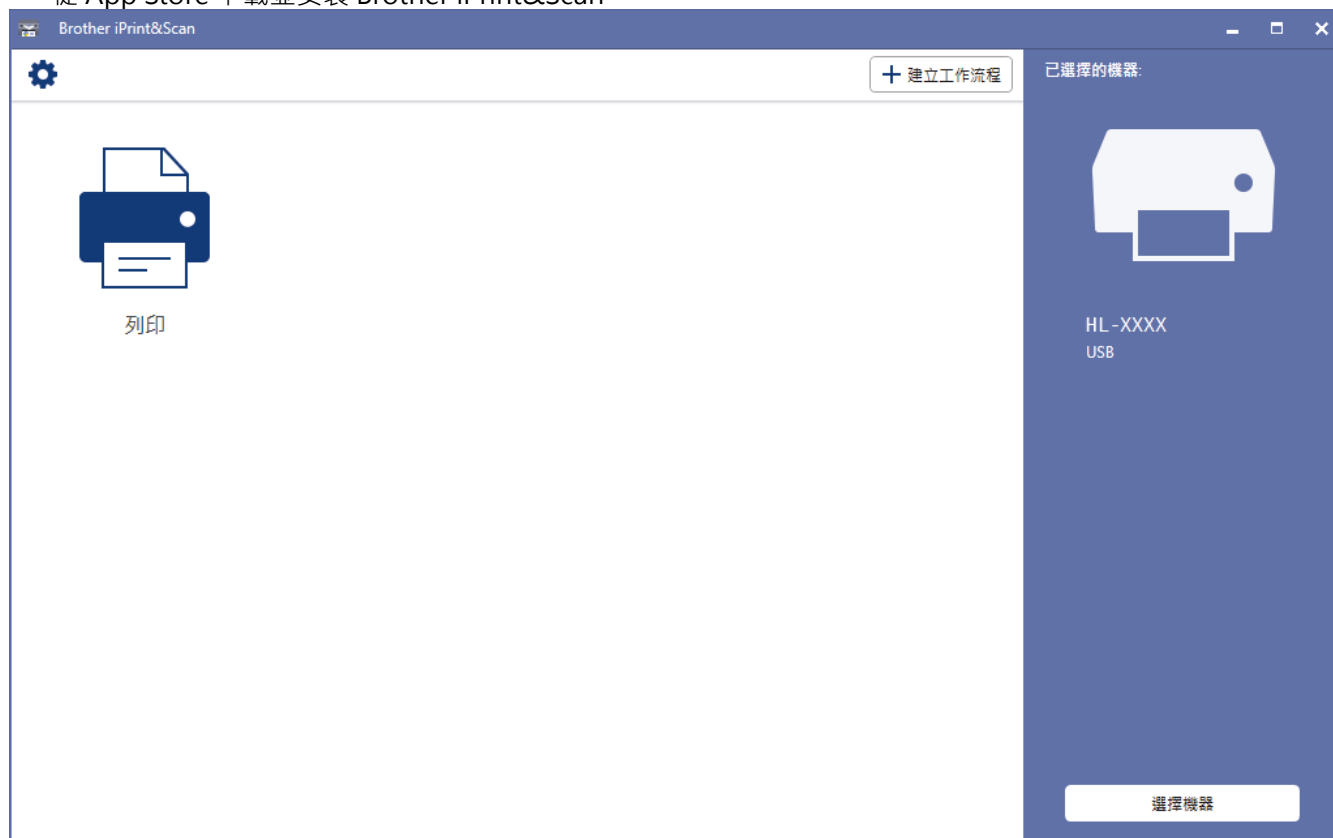

✓ 相關資訊

- 適用於 Windows 和 Mac 的 Brother iPrint&Scan

相關主題:

- 適用於行動裝置的 Brother iPrint&Scan

故障排除

參閱本章解決您在使用本 Brother 機器的過程中可能會遇到的常見問題。您可自行修正多數問題。

重要事項

如需技術協助，請致電 Brother 客服中心或當地的 Brother 經銷商。
如果不是使用 Brother 的耗材，可能會影響列印品質、硬體效能及機器穩定性。



如需其他幫助，請造訪 Brother Solutions Center (support.brother.com)。

首先，檢查以下各項：

- 機器電源線正確連接且機器已開啟。 >> [快速安裝指南](#)
- 已移除所有保護材料。 >> [快速安裝指南](#)
- 紙張已正確裝入紙匣。
- 介面傳輸線已穩固地連到機器和電腦，或者已在機器和電腦上設定無線連接。
- 錯誤和維護訊息

如果檢查後仍無法解決問題，請確認問題，然後 >> [相關資訊](#)



相關資訊

- [錯誤和維護指示](#)
- [錯誤和維護訊息](#)
- [卡紙](#)
- [列印問題](#)
- [提高列印品質](#)
- [網路問題](#)
- [Google Cloud Print 問題](#)
- [AirPrint 問題](#)
- [其他問題](#)
- [機器資訊](#)



錯誤和維護指示

相關機型: HL-L2310D

與其他精密辦公設備一樣，本機器也可能會發生錯誤，也需要更換耗材。發生錯誤時，機器會識別錯誤或所需例行維護，狀態監視器會指示相應訊息。下表列出了常見錯誤及維護指示。

遵循動作中的說明改善狀態。

LED 指示	Status Monitor	原因	動作
 Toner  Drum  Paper  Ready	碳粉不足	如果狀態監視器顯示 碳粉不足 ，您仍可列印；但機器是要告訴您碳粉匣壽命即將耗盡。	立即訂購一個新的碳粉匣，以備狀態監視器顯示時更換 更換碳粉 。
 Toner  Drum  Paper  Ready	更換碳粉	碳粉匣壽命已耗盡。機器停止全部列印操作。	請更換新的碳粉匣。
 Toner  Drum  Paper  Ready	碳粉盒錯誤	碳粉匣安裝不正確。	從機器中取出碳粉匣和感光滾筒組件。取出碳粉匣，然後將其裝回感光滾筒元件中。將碳粉匣和感光滾筒組件重新裝入機器。 如果問題仍然存在，請聯絡 Brother 客服中心或當地的 Brother 經銷商。
	無碳粉	碳粉匣或碳粉匣和感光滾筒組件安裝不正確。	取出碳粉匣和感光滾筒組件。從感光滾筒元件中取出碳粉匣，再將碳粉匣裝回感光滾筒元件。將碳粉匣和感光滾筒組件重新裝入機器。如果問題仍然存在，請更換新的碳粉匣。
 Toner  Drum  Paper  Ready	感光鼓!	感光滾筒元件上的電極絲需要清潔。	清潔感光滾筒元件上的電極絲。
		感光滾筒元件或碳粉匣和感光滾筒組件安裝不正確。	移除碳粉匣和感光滾筒組件，從感光滾筒元件中取出碳粉匣，再將碳粉匣裝回感光滾筒元件。將碳粉匣和感光滾筒組件重新裝入機器。 如果問題仍然存在，請更換新的感光滾筒元件。

LED 指示	Status Monitor	原因	動作
 Toner  Drum  Paper  Ready	更換感光鼓	需要更換感光滾筒元件。	請更換新的感光滾筒元件。
		取出先前的感光滾筒後未重設感光滾筒元件計數器。	重設感光滾筒元件計數器。
 Toner  Drum  Paper  Ready	蓋子已打開	前蓋沒有關緊。	打開再完全關閉機器前蓋。
		開啟機器電源時，加熱組蓋沒有關緊或機器後部發生卡紙。	<ul style="list-style-type: none"> 關閉位於機器後蓋內的加熱組蓋。 確定機器後蓋內未發生卡紙，然後關閉加熱組蓋。
	雙面功能已停用 (適用於自動雙面列印型號)	機器後蓋沒有關緊。	關閉機器後蓋，直到其鎖定在關閉位置。
		雙面紙匣沒有完全安裝。	將雙面紙匣穩固地安裝到機器中。
	雙面卡紙 (適用於自動雙面列印型號)	雙面紙匣或加熱組件下方發生卡紙。	清除雙面紙匣或加熱組件中的卡紙。
	內部卡紙	機器內部發生卡紙。	打開前蓋，取出感光滾筒和碳粉，清除卡紙。
	後部卡紙	機器後部發生卡紙。	打開加熱組蓋，取出所有卡紙。關閉加熱組蓋。
	紙匣 1 卡紙	紙匣內發生卡紙。	將紙匣完全拉出，打開前蓋和加熱組蓋以取出所有卡紙。
	記憶體已滿	機器的記憶體已滿。	降低列印解析度。
	雙面紙張尺寸錯誤 (適用於自動雙面列印型號)	印表機驅動程式中指定的紙張尺寸不適用於自動雙面列印。	按 Go (執行) 。選擇雙面紙匣支援的紙張尺寸。 適用於自動雙面列印的紙張尺寸為 A4。
紙匣中的紙張尺寸錯誤，不適用於自動雙面列印。		將正確尺寸的紙張放入紙匣，並設定紙匣的紙張尺寸。 適用於自動雙面列印的紙張尺寸為 A4。	
尺寸不符	紙匣內紙張尺寸不正確。	將正確尺寸的紙張放入紙匣，並設定紙匣的紙張尺寸。	
 Toner  Drum  Paper  Ready	手動進紙	在印表機驅動程式中選擇了手動作為紙張來源，但手動進紙口中無紙。	將紙張放入手動進紙槽。
	無紙	機器缺紙，或紙張沒有正確放入紙匣。	<ul style="list-style-type: none"> 重新將紙張裝入紙匣。確定紙張調整器設定為正確的尺寸。 如果紙匣中裝有紙張，取出紙張，將其重新裝入。確定紙張調整器設定為正確的尺寸。

LED 指示	Status Monitor	原因	動作
<ul style="list-style-type: none">  Toner  Drum  Paper  Ready 	碳粉用完 (繼續模式)	需要更換碳粉匣。	請更換新的碳粉匣。
<ul style="list-style-type: none">  Toner  Drum  Paper  Ready 	自我診斷	<p>加熱組件未能在指定時間內升到指定溫度。</p> <p>加熱組件過熱。</p>	<p>按住  關閉機器，等待數秒再重新開啟。讓機器在電源開啟的情況下閒置 15 分鐘。</p> <ul style="list-style-type: none"> • 按住  關閉機器，等待數分鐘再重新開啟。 • 如果問題仍然存在，請聯絡 Brother 客戶服務中心。
	無法列印	機器發生機械故障。	

✓ 相關資訊

- [故障排除](#)

相關主題:

- [更換耗材](#)
- [更換感光鼓元件](#)
- [清潔電極絲](#)

錯誤和維護訊息



(HL-L2385DW/HL-L2386DW)

如果液晶螢幕上顯示錯誤且您的 Android™ 裝置支援 NFC 功能，將您的裝置接觸到 Brother 機器上的 NFC 符號，從您的裝置存取 Brother Solutions Center 並瀏覽最新的常見問題解答 (FAQs)。(您的行動電話供應商的訊息和資料費用可能適用。)

確保 Brother 機器和 Android™ 裝置的 NFC 設定均設為開。

與其他精密辦公設備一樣，本機器也可能會發生錯誤，也需要更換耗材。發生錯誤時，機器會識別錯誤或所需例行維護，並顯示相應訊息。下表列出了常見錯誤及維護訊息。

遵循**動作**欄中的說明解決錯誤並消除訊息。

您可自行修正多數錯誤並進行例行維護。如需更多提示，請造訪 support.brother.com，並按一下**常見問題&故障排除**頁面。

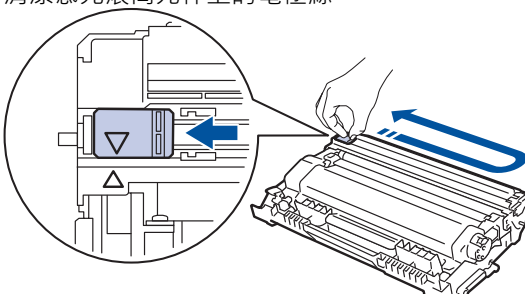
錯誤訊息	原因	動作
[2-sided Disabled (雙面功能已停用)]	機器後蓋沒有關緊。 雙面紙匣沒有完全安裝。	關閉機器後蓋，直到其鎖定在關閉位置。 將雙面紙匣穩固地安裝到機器中。
[Cartridge Error (碳粉盒錯誤)]	碳粉匣安裝不正確。	取出碳粉匣和感光滾筒組件。取出碳粉匣，然後將其裝回感光滾筒元件中。將碳粉匣和感光滾筒組件重新裝入機器。 如果問題仍然存在，請聯絡 Brother 客服中心或當地的 Brother 經銷商。
[Cooling Down (冷卻中)]	機器內部溫度過高。機器暫停目前的列印工作，並進入冷卻模式。	請等待機器完成冷卻。確定機器的所有通風口都暢通無阻。 機器冷卻後將繼續列印。 若風扇未旋轉，斷開機器電源幾分鐘，然後重新連接。
[Cover is Open (蓋子已打開)]	加熱組蓋沒有關緊。	關閉位於機器後蓋內的加熱組蓋。
[Cover is Open (蓋子已開啟)]	前蓋沒有關緊。	打開再完全關閉機器前蓋。
[Drum ! (感光鼓!)]	感光滾筒元件上的電極絲需要清潔。 感光滾筒元件或碳粉匣和感光滾筒組件安裝不正確。	清潔感光滾筒元件上的電極絲。  ➤➤ 相關資訊:清潔電極絲 如果問題仍然存在，請更換新的感光滾筒元件。 移除感光滾筒元件，從感光滾筒元件中取出碳粉匣，再將碳粉匣裝回感光滾筒元件。將感光滾筒元件重新裝入機器。
[Drum End Soon (感光鼓壽命將盡)]	感光滾筒元件壽命即將耗盡。	請在液晶螢幕上顯示 [更換感光鼓] 訊息之前，訂購一個新的感光鼓元件。
[Jam 2-sided (雙面卡紙)]	雙面紙匣或後蓋內發生卡紙。	取出雙面紙匣並打開後蓋，拉出所有卡紙。
[Jam Inside (內部卡紙)]	機器內部發生卡紙。	打開前蓋，取出碳粉匣和感光鼓元件組件，然後拉出所有卡紙。關閉前蓋。

錯誤訊息	原因	動作
[Jam MP Tray (MP 紙匣卡紙)]	多功能進紙匣內發生卡紙。	取出多功能進紙匣內部和周圍的所有卡紙。按 Go (執行) 。
[Jam Rear (後部卡紙)]	機器後部發生卡紙。	打開加熱組蓋，取出所有卡紙。關閉加熱組蓋。
[Jam Tray 1 (紙匣 1 卡紙)]	所示紙匣內發生卡紙。	拉出液晶螢幕上所顯示的紙匣，然後取出所有卡紙。
[Media Mismatch (媒體不符)]	印表機驅動程式中指定的媒體類型與機器選單中指定的紙張類型不同。	將正確類型的紙張裝入液晶螢幕上所顯示的紙匣中，然後在機器的紙張類型設定中選擇正確的媒體類型。
[No Drum Unit (沒有感光鼓元件)]	感光鼓元件安裝不正確。	重新安裝碳粉匣和感光鼓元件組件。
[No Paper (無紙)]	機器缺紙，或紙張沒有正確放入紙匣。	<ul style="list-style-type: none"> 重新將紙張裝入紙匣。確定紙張調整器設定為正確的尺寸。 如果紙匣中裝有紙張，取出紙張，將其重新裝入。確定紙張調整器設定為正確的尺寸。 請勿將紙匣裝得過滿。
[No Paper MP (MP 紙匣無紙張)]	多功能進紙匣缺紙，或紙張沒有正確裝入多功能進紙匣。	<p>執行下列其中一項操作：</p> <ul style="list-style-type: none"> 重新將紙張裝入多功能進紙匣。確定紙張調整器設定為正確的尺寸。 如果紙匣中裝有紙張，取出紙張，將其重新裝入。確定紙張調整器設定為正確的尺寸。
[No Paper T1 (T1 無紙張)]	機器無法從指定的紙匣送入紙張。	<p>執行下列其中一項操作：</p> <ul style="list-style-type: none"> 重新將紙張裝入液晶螢幕上所顯示的紙匣。確定紙張調整器設定為正確的尺寸。 如果紙匣中裝有紙張，取出紙張，將其重新裝入。確定紙張調整器設定為正確的尺寸。 請勿將紙匣裝得過滿。
[No Toner (無碳粉)]	碳粉匣或碳粉匣和感光滾筒組件安裝不正確。	取出碳粉匣和感光滾筒組件。從感光滾筒元件中取出碳粉匣，再將碳粉匣裝回感光滾筒元件。將碳粉匣和感光滾筒組件重新裝入機器。如果問題仍然存在，請更換新的碳粉匣。
[Out of Memory (記憶體已滿)]	機器的記憶體已滿。	按住 Go (執行) 約兩秒鐘並降低列印解析度。
[Print Data Full (列印資料已滿)]	機器的記憶體已滿。	按住 Go (執行) 約兩秒鐘並刪除之前儲存的列印資料。
[Print Unable (無法列印) ##]	機器發生機械故障。	<ul style="list-style-type: none"> 按住  關閉機器，等待數分鐘再重新開啟。 如果問題仍然存在，請聯絡 Brother 客戶服務中心。
[Replace Drum (更換感光鼓)]	需要更換感光滾筒元件。	請更換新的感光滾筒元件。 ▶▶ 相關資訊: 更換感光鼓元件
	安裝新的感光滾筒後未重設感光滾筒元件計數器。	重設感光滾筒元件計數器。 請參閱新感光鼓元件隨附的說明書。
[Replace Toner (更換碳粉)]	碳粉匣壽命已耗盡。機器停止全部列印操作。	請更換新的碳粉匣。
[Self-Diagnostic (自我診斷)]	加熱組件未能在指定時間內升到指定溫度。	按住  關閉機器，等待數秒再重新開啟。讓機器在電源開啟的情況下閒置 15 分鐘。
	加熱組件過熱。	
[Size Error (尺寸錯誤)]	定義的紙匣不支援印表機驅動程式中定義的紙張尺寸。	選擇定義的紙匣支援的紙張尺寸。

錯誤訊息	原因	動作
[Size Error DX (雙面紙張尺寸錯誤)]	機器的紙張尺寸設定中指定的紙張尺寸不適用於自動雙面列印。 紙匣中的紙張尺寸錯誤，不適用於自動雙面列印。	按住 Go (執行) 約兩秒鐘 (如有需要)。 將正確尺寸的紙張放入紙匣，並設定紙匣的紙張尺寸。 選擇雙面列印支援的紙張尺寸。 適用於自動雙面列印的紙張尺寸為 A4。
[Size Mismatch (尺寸不符)]	紙匣內紙張尺寸不正確。	將正確尺寸的紙張放入液晶螢幕上所顯示的紙匣，並設定紙匣的紙張尺寸。按 Go (執行) 。
[Toner Ended (碳粉用完)]	需要更換碳粉匣。	請更換新的碳粉匣。
[Toner Low (碳粉不足)]	如果液晶螢幕上顯示此訊息，您仍可列印。碳粉匣壽命即將耗盡。	立即訂購一個新的碳粉匣，以備液晶螢幕上顯示 [Replace Toner (更換碳粉匣)] 時更換。

✓ 相關資訊

- 故障排除

相關主題:

- 更換耗材
- 使用多功能進紙匣 (MP 紙匣) 時放入和列印
- 更換感光鼓元件
- 清潔電極絲

卡紙

務必取出紙匣中的剩餘紙張，加入新紙時要先攤平。這樣可以避免機器一次送入多張紙及發生卡紙。

- 紙匣內發生卡紙
- 多功能進紙匣內發生卡紙
- 機器後部發生卡紙
- 機器內部發生卡紙
- 雙面列印器內發生卡紙

紙匣內發生卡紙

如果機器的控制面板或狀態監視器顯示紙匣內發生卡紙，請執行以下步驟：

1. 將紙匣完全拉出機器。

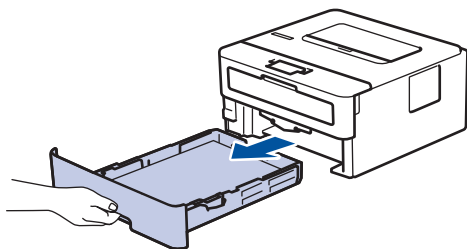

2. 慢慢拉出卡紙。

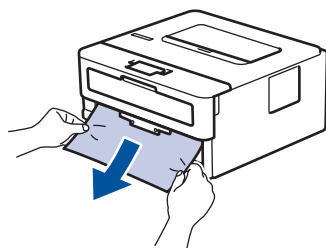

 用雙手向下拉卡紙可更輕鬆地取出卡紙。

3. 充分散開紙疊以防將來發生卡紙，並滑動紙張調整器以符合紙張尺寸。

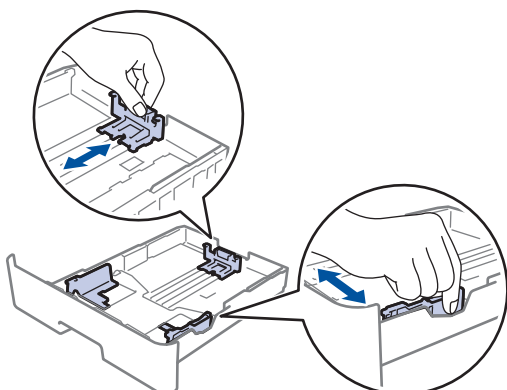

4. 確定紙張高度低於紙匣中的最大容量記號 (▼▼▼)。

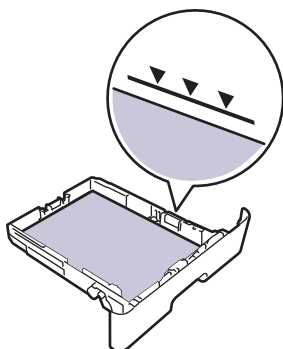

5. 將紙匣穩固地推回機器內。

相關資訊

- [卡紙](#)

多功能進紙匣內發生卡紙

如果機器的控制面板或狀態監視器顯示機器的多功能進紙匣內發生卡紙，請執行以下步驟：

1. 取出 MP 紙匣中的紙張。
2. 取出 MP 紙匣內部和周圍的卡紙。

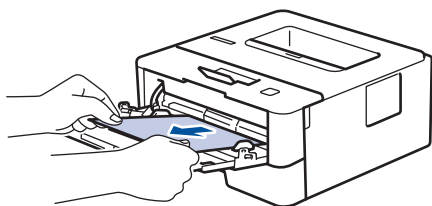

3. 展開紙疊，再放回 MP 紙匣。
4. 將紙張重新放入多功能進紙匣，確定紙張高度低於紙匣兩側的最大高度卡準 (1)。

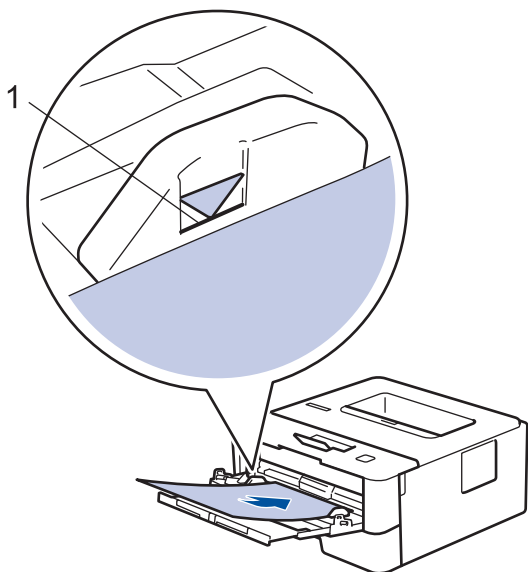

5. 遵循機器液晶螢幕上的說明執行操作。

✓ 相關資訊

- 卡紙

機器後部發生卡紙

如果機器的控制面板或狀態監視器顯示機器後部 (背面) 發生卡紙，請執行以下步驟：

1. 開啟機器 10 分鐘，讓內部風扇為機器內的高溫零件降溫。
2. 打開後蓋。

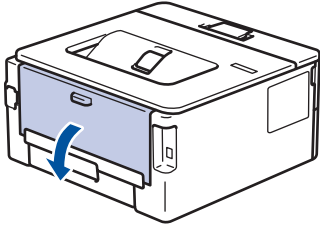

3. 朝您的方向拉下左右兩側的藍色滑塊，打開加熱組蓋。

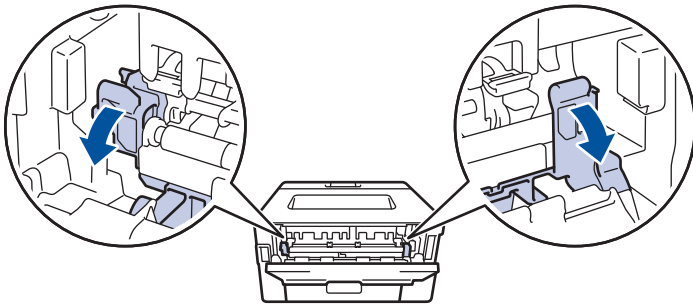

警告

HOT SURFACE

機器的內部零件將會很燙。請等到機器降溫後再觸碰這些零件。

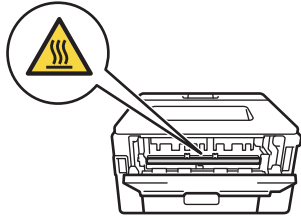

如果後蓋內的綠色信封拉桿已下拉至信封位置，拉下綠色滑塊之前，將這些信封拉桿抬起至原位。

4. 用雙手輕輕將卡紙拉出加熱組件。

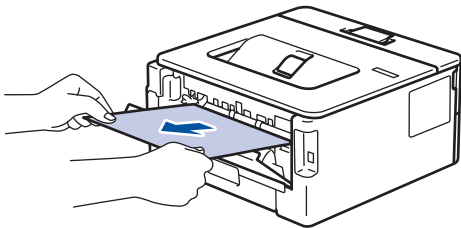

5. 關閉加熱組蓋。

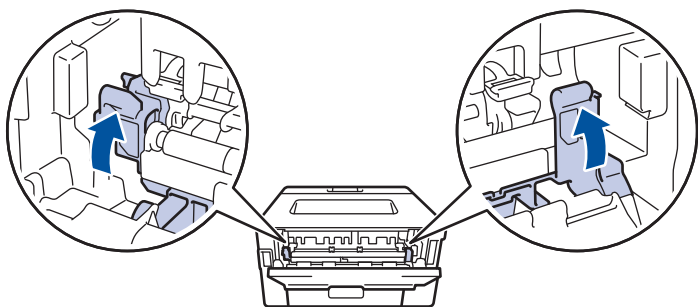

如果您在信封上列印，關閉後蓋前，再次將綠色信封拉桿下拉至信封位置。

6. 關閉後蓋，直到其鎖定在關閉位置。



相關資訊

- 卡紙

機器內部發生卡紙

如果機器的控制面板或狀態監視器顯示機器內部發生卡紙，請執行以下步驟：

1. 開啟機器 10 分鐘，讓內部風扇為機器內的高溫零件降溫。
2. 打開前蓋。

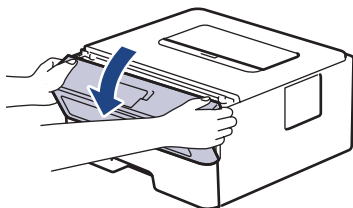

3. 取出碳粉匣和感光滾筒組件。

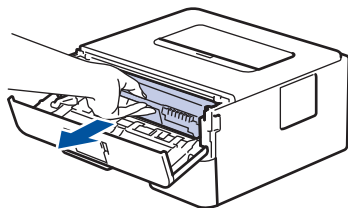

警告

高溫表面

機器的內部零件將會很燙。請等到機器降溫後再觸碰這些零件。

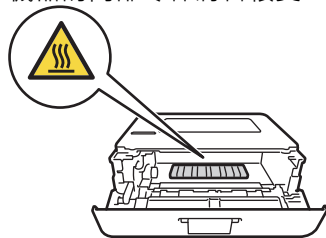

4. 慢慢拉出卡紙。

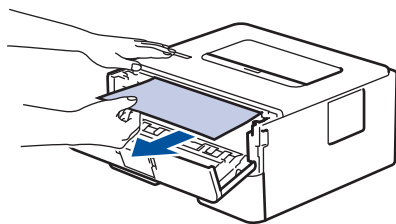

5. 將碳粉匣和感光滾筒組件裝入機器中。

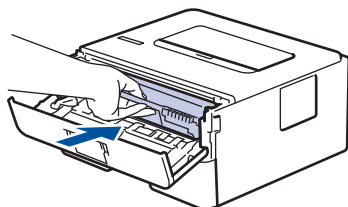

6. 關閉前蓋。

相關資訊

- 卡紙

雙面列印器內發生卡紙

如果機器的控制面板或狀態監視器顯示雙面紙匣內發生卡紙，請執行以下步驟：

1. 開啟機器 10 分鐘，讓內部風扇為機器內的高溫零件降溫。
2. 將紙匣完全拉出機器。

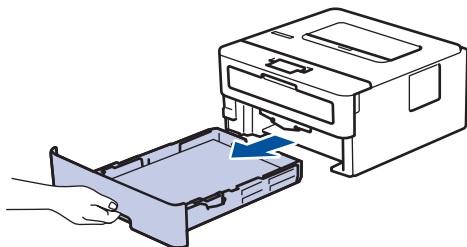

3. 從機器後部，將雙面列印器完全拉出機器。

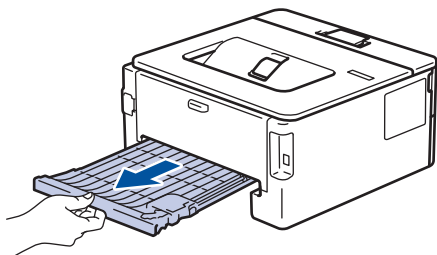

4. 將卡紙從機器或雙面列印器中拉出。

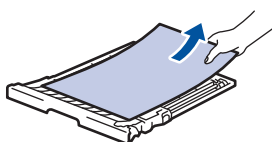
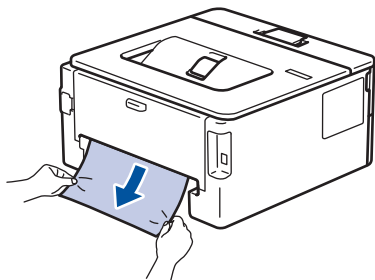

5. 移除可能因靜電而卡在機器下方的紙張。

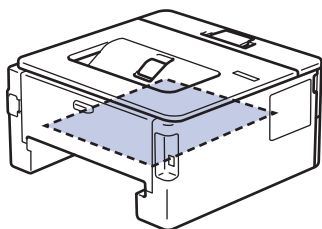

6. 如果紙張未卡在雙面列印器內，請打開後蓋。

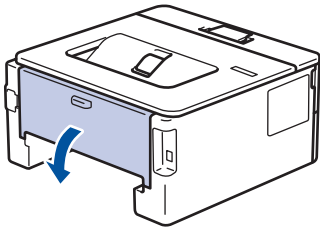

警告

高溫表面

機器的內部零件將會很燙。請等到機器降溫後再觸碰這些零件。

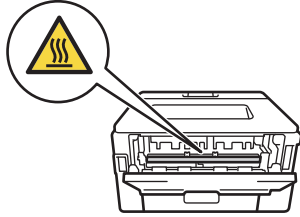

7. 用雙手輕輕將卡紙從機器後部拉出。

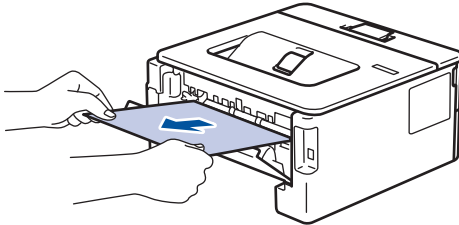

8. 關閉後蓋，直到其鎖定在關閉位置。
9. 將雙面列印器完全推回機器後部。
10. 將紙匣完全推回機器前部。

相關資訊

- 卡紙

列印問題

如果閱讀下表後，您仍然需幫助，請轉到 Brother Solutions Center 網站 (support.brother.com)。

問題	建議
無印出文件	<p>確定機器不處於電源關閉模式。</p> <p>如果機器處於電源關閉模式，請按控制面板上的 ，然後重新發送列印資料。</p> <p>確定已安裝並選擇正確的印表機驅動程式。</p> <p>檢查狀態監視器或機器的控制面板是否顯示錯誤狀態。</p> <p>確保機器已連線：</p> <ul style="list-style-type: none"> Windows 7 和 Windows Server 2008 R2 按一下  (開始) > 裝置和印表機。在 Brother XXX-XXXX 上按一下滑鼠右鍵，再按一下查看列印工作。按一下選單列中的印表機。確定沒有選擇以離線方式使用印表機。 Windows Server 2008 按一下  (開始) > 控制台 > 硬體和音效 > 印表機。在 Brother XXX-XXXX 上按一下滑鼠右鍵。確定沒有列出離線使用印表機。如果列出，按一下該選項設定驅動程式連線。 Windows 8 和 Windows Server 2012 將滑鼠游標移到桌面右下角。出現選單列時，按一下設定 > 控制台 > 硬體和音效 > 檢視裝置和印表機。在 Brother XXX-XXXX 上按一下滑鼠右鍵。按一下查看列印工作。如果出現印表機驅動程式選項，選擇您的印表機驅動程式。按一下選單列中的印表機，確定沒有選擇以離線方式使用印表機。 Windows 10 和 Windows Server 2016 按一下  > Windows 系統 > 控制台。在硬體和音效群組中，按一下檢視裝置和印表機。在 Brother XXX-XXXX 上按一下滑鼠右鍵。按一下查看列印工作。如果出現印表機驅動程式選項，選擇您的印表機驅動程式。按一下選單列中的印表機，確定沒有選擇以離線方式使用印表機。 Windows Server 2012 R2 按一下控制台螢幕上的 Start。在硬體群組中，按一下檢視裝置和印表機。在 Brother XXX-XXXX 上按一下滑鼠右鍵。按一下檢視裝置和印表機。如果出現印表機驅動程式選項，選擇您的印表機驅動程式。按一下選單列中的印表機，確定沒有選擇以離線方式使用印表機。 Mac 按一下系統偏好設定選單，然後選擇印表機與掃描器選項。機器離線時，使用  按鍵將其刪除，然後使用  按鍵新增該機器。
機器不列印或已停止列印。	<p>取消列印工作，並將其從機器記憶體中清除。印出文件可能會不完整。重新發送列印資料。</p> <p>▶▶ 相關資訊: 取消列印工作</p>
螢幕顯示文件時有出現頁首或頁尾，但未顯示在印出的頁面上。	<p>頁面頂端和底端有不可列印的區域。請調整文件的上下邊界，以列印頁首或頁尾。</p>

問題	建議
機器未按預期列印，或列印亂碼。	取消列印工作，並將其從機器記憶體中清除。印出文件可能會不完整。重新發送列印資料。 ➤➤ 相關資訊: 取消列印工作
	檢查應用程式中的設定，確定與機器相容。
	確認在應用程式的列印視窗中選擇了 Brother 印表機驅動程式。
機器正確列印前幾頁，但後面的有些頁面有文字缺失。	檢查應用程式中的設定，確定與機器相容。
	本機器未能接收電腦發送的全部資料。請確定介面傳輸線連接正確。
即使印表機驅動程式設定為「雙面」且機器支援自動雙面列印，機器也不進行雙面列印。	檢查印表機驅動程式中的紙張尺寸設定。您必須選擇介於 60 至 105 g/m ² 的 A4 紙張。
列印速度太慢。	嘗試變更印表機驅動程式設定。使用最高解析度進行列印時，資料處理、發送和列印需要更長的時間。
	若啟用了靜音模式，請在印表機驅動程式或機器選單設定中停用靜音模式。
機器無法送入紙張。	如果紙匣有紙，請確定紙張平順。如果紙張捲曲，請將其弄平。有時取出紙張，翻面後再放回紙匣會有所幫助。
	減少紙匣中的紙張數量，再試一次。
	(適用於配備多功能進紙匣的型號)確定沒有在印表機驅動程式中選擇 多用途紙匣 作為紙張來源。
	(適用於配備手動進紙口的型號)確定沒有在印表機驅動程式中選擇 手動 作為紙張來源。
	清潔取紙滾軸。
機器無法從 MP 紙匣送入紙張。 (適用於配備多功能進紙匣的型號)	展開紙疊，再穩固地放回多功能進紙匣。
	確定已在印表機驅動程式中選擇 多用途紙匣 作為紙張來源。
機器無法從手動進紙槽送入紙張。 (適用於配備手動進紙口的型號)	用雙手將一張紙穩固地推入手動進紙槽，直到紙張頂端壓在進紙滾軸上。繼續將紙張按在滾軸上，直到機器抓住紙張並將其拉進去一段距離。
	只在手動進紙槽中放入一張紙。
	確定已在印表機驅動程式中選擇 手動 作為紙張來源。
機器無法送入信封。	(適用於配備手動進紙口的型號)一次將一個信封放入手動進紙口中。應用程式必須設為使用所用信封尺寸進行列印。通常是在應用程式的「頁面設定」或「文件設定」選單中進行設定。 (適用於配備多功能進紙匣的型號)將信封放入多功能進紙匣。應用程式必須設為使用所用信封尺寸進行列印。通常是在應用程式的「頁面設定」或「文件設定」選單中進行設定。

✓ 相關資訊

- 故障排除

相關主題:

- 從電腦監控機器狀態 (Windows)
- 從電腦監控機器狀態 (Mac)
- 取消列印工作
- 清潔取紙滾軸
- 使用多功能進紙匣 (MP 紙匣) 時放入和列印



提高列印品質





如果有列印品質問題，請先列印測試頁。如果印出文件品質良好，可能不是機器的問題。請檢查介面傳輸線連接或嘗試列印其他文件。如果機器的印出文件或測試頁存在品質問題，請對照下表中的品質不佳範例檢查並按照相應建議進行。

重要事項

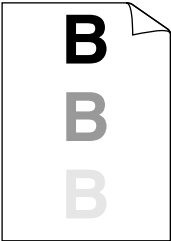
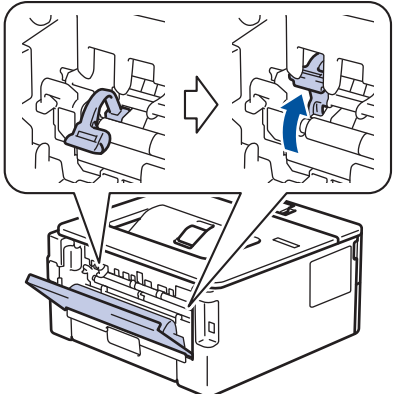

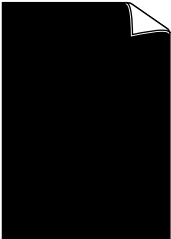

如果不是使用原廠耗材，可能會影響列印品質、硬體效能及機器穩定性。

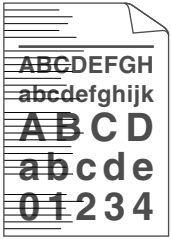
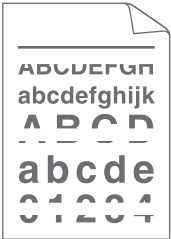
- 為了取得最佳列印品質，我們建議您使用 Brother 建議的列印媒體。請確定您使用的紙張符合我們的規格。
- 確定碳粉匣和感光鼓元件安裝正確。

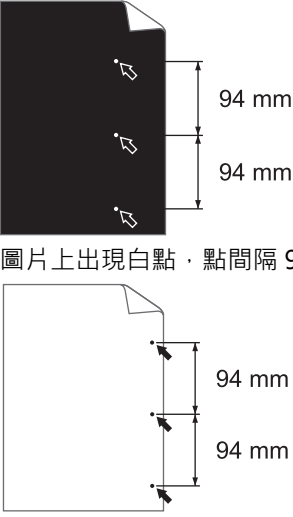
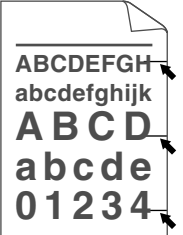
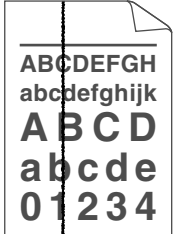
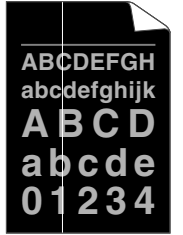
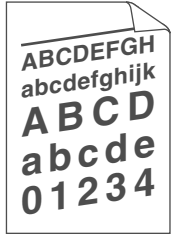
品質不佳的範例	建議
 <p>暗淡</p>	<ul style="list-style-type: none"> 如果機器指示更換碳粉匣狀態，請安裝新的碳粉匣。 檢查機器的使用環境。潮濕、高溫等條件都可能導致此列印問題。 如果全頁都很淡，「省碳粉」可能開啟。關閉機器選單設定或印表機驅動程式中的「省碳粉」模式。 清潔感光鼓元件。 清潔感光滾筒元件上的電極絲。 更換新的碳粉匣。 更換新的感光滾筒元件。
 <p>灰色背景</p>	<ul style="list-style-type: none"> 檢查機器的使用環境。高溫及高濕度等條件可能會增加背景陰影的數量。 清潔感光鼓元件。 更換新的碳粉匣。 更換新的感光滾筒元件。
 <p>重疊影像</p>	<ul style="list-style-type: none"> 檢查機器的使用環境。低濕度及低溫等條件可能會導致此列印品質問題。 在印表機驅動程式中選擇合適的媒體類型。 (適用於液晶螢幕型號) 在選單設定中選擇合適的媒體類型。 確定後蓋內的兩個綠色拉桿處於向上的位置。向上拉這兩個綠色拉桿直到其停止。  <ul style="list-style-type: none"> 清潔感光鼓元件。 更換新的感光滾筒元件。 更換新的碳粉匣。

品質不佳的範例	建議
	<ul style="list-style-type: none"> • 加熱組件可能髒污。 請聯絡 Brother 客服中心。
 <p>破粉污點</p>	<ul style="list-style-type: none"> • 確定驅動程式中的媒體類型設定符合您所用的紙張類型。 • 清潔感光鼓元件。 • 碳粉匣可能受損。 更換新的碳粉匣。 • 感光滾筒元件可能受損。 更換新的感光滾筒元件。 • 加熱組件可能髒污。 請聯絡 Brother 客服中心。
 <p>空心列印</p>	<ul style="list-style-type: none"> • 在印表機驅動程式中選擇厚紙模式，或改用比現用紙張更薄的紙張。 • (適用於液晶螢幕型號) 在選單設定中選擇合適的媒體類型。 • 檢查機器的使用環境。高濕度等條件可能會導致空心列印。 • 感光滾筒元件可能受損。 更換新的感光滾筒元件。
 <p>全黑</p>	<ul style="list-style-type: none"> • 清潔感光滾筒元件內的電極絲。 • 感光滾筒元件可能受損。 更換新的感光滾筒元件。
 <p>頁面出現白色橫線</p>	<ul style="list-style-type: none"> • 在印表機驅動程式中選擇合適的媒體類型。 • (適用於液晶螢幕型號) 在選單設定中選擇合適的媒體類型。 • 此問題可能會自動消失。列印多頁以清除此問題，尤其是長時間沒有使用機器時。 • 清潔感光鼓元件。 • 感光滾筒元件可能受損。 更換新的感光滾筒元件。
 <p>頁面出現橫線</p>	<ul style="list-style-type: none"> • 清潔感光鼓元件。 • 感光滾筒元件可能受損。 更換新的感光滾筒元件。
 <p>頁面出現白色的橫向線條、條紋或稜紋</p>	<ul style="list-style-type: none"> • 檢查機器的使用環境。高濕度及高溫等條件可能會導致此列印品質問題。 • 清潔感光鼓元件。 • 如果列印數頁後仍無法解決此問題，請更換新的感光滾筒元件。

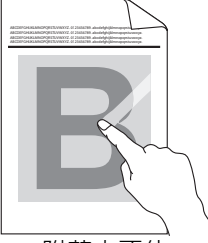
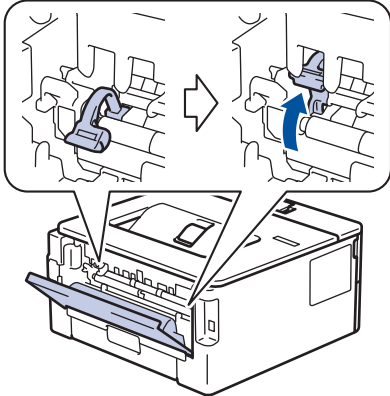
品質不佳的範例	建議
 <p>黑字和圖片上出現白點，點間隔 94 mm</p> <p>每隔 94 mm 就出現黑點</p>	<ul style="list-style-type: none"> • 如果列印數頁後仍無法解決此問題，感光鼓元件可能有異物，如標籤的黏膠附著在感光鼓上。清潔感光鼓元件。 >>> 相關資訊: 使用感光鼓檢查列印頁清潔感光鼓元件 • 感光滾筒元件可能受損。 更換新的感光滾筒元件。
 <p>頁面出現黑色的橫向碳粉污痕</p>	<ul style="list-style-type: none"> • 如果使用雷射印表機專用的標籤紙，紙張上的黏膠有時會附著在感光鼓表面。清潔感光鼓元件。 >>> 相關資訊: 使用感光鼓檢查列印頁清潔感光鼓元件 • 如果使用了有迴紋針或裝訂針的紙張，感光滾筒元件可能受損。 • 如果拆封後的感光滾筒元件放置在陽光直射下 (或長時間置於室內光線下)，可能會受損。 • 清潔感光鼓元件。 • 碳粉匣可能受損。 更換新的碳粉匣。 • 感光滾筒元件可能受損。 更換新的感光滾筒元件。
 <p>頁面出現黑色直線 列印頁有垂直的碳粉污漬</p>	<ul style="list-style-type: none"> • 推動綠色滑塊，以清潔感光滾筒元件內的電極絲。 確定感光鼓元件上的綠色滑塊處於原位。 • 碳粉匣可能受損。 更換新的碳粉匣。 • 感光滾筒元件可能受損。 更換新的感光滾筒元件。 • 加熱組件可能髒污。 請聯絡 Brother 客服中心。
 <p>頁面出現白色直線</p>	<ul style="list-style-type: none"> • 確定機器內部及碳粉匣和感光滾筒元件四周沒有異物，如碎紙、便條貼或灰塵。 • 碳粉匣可能受損。 更換新的碳粉匣。 • 感光滾筒元件可能受損。 更換新的感光滾筒元件。
 <p>影像扭曲</p>	<ul style="list-style-type: none"> • 確定紙張或其他列印媒體已正確放入紙匣，而且紙疊旁的調整器不會太緊或太鬆。 • 正確設定紙張調整器。 • 紙匣可能太滿。 • 檢查紙張類型和品質。 • 檢查機器內是否有碎紙等鬆散的物品。

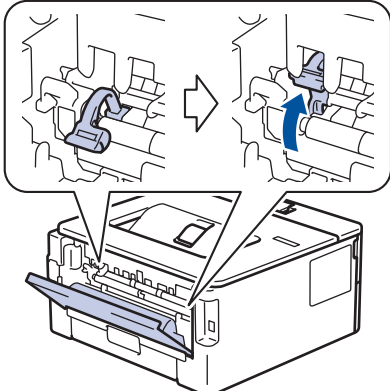
品質不佳的範例	建議
	<ul style="list-style-type: none"> 如果僅在自動雙面列印時出現此問題，請檢查雙面紙匣中是否有碎紙。確定雙面紙匣正確裝入，並確定後蓋已關緊。
 <p>影像捲曲不平</p>	<ul style="list-style-type: none"> 檢查紙張類型和品質。高溫和高濕度都會導致紙張捲曲。 如果不是經常使用機器，紙匣中的紙張可能放太久。將紙匣中的紙疊翻面。同時，展開紙疊，然後在紙匣中將紙張旋轉 180°。 打開後蓋 (列印面朝上出紙匣)，讓印出紙張輸出到列印面朝上出紙匣。 使用的不是建議的列印媒體時，在印表機驅動程式中選擇減少紙張捲曲度模式。
 <p>皺摺或摺痕</p>	<ul style="list-style-type: none"> 確定正確放入紙張。 檢查紙張類型和品質。 將紙匣中的紙疊翻面，或在輸入紙匣中旋轉紙張 180°。
 <p>附著力不佳</p>	<ul style="list-style-type: none"> 確定後蓋內的兩個綠色拉桿處於向上的位置。向上拉這兩個綠色拉桿直到其停止。  <ul style="list-style-type: none"> 確定印表機驅動程式中的媒體類型設定符合您所用的紙張類型。 在印表機驅動程式中選擇加強碳粉附著度模式。 如果此選項無法有效改善問題，請將媒體類型中的印表機驅動程式設定改為厚紙設定。如果您正在列印信封，請在媒體類型設定中選擇厚信封。
 <p>信封變皺</p>	<ul style="list-style-type: none"> 列印信封時，確定已將後蓋內的兩個綠色拉桿下拉至信封位置。完成列印後，將拉桿恢復到原位。向上拉這兩個拉桿直到其停止。 

品質不佳的範例	建議
	<ul style="list-style-type: none">• 確定列印信封時後蓋 (列印面朝上出紙匣) 處於打開狀態。• (適用於配備手動進紙口的型號) 確定僅從手動進紙槽送入信封。• (適用於配備多功能進紙匣的型號) 確定僅從 MP 紙匣送入信封。

相關資訊

- [故障排除](#)

相關主題:

- [測試列印](#)
- [使用感光鼓檢查列印頁清潔感光鼓元件](#)
- [降低碳粉耗用量](#)
- [更換碳粉匣](#)
- [更換感光鼓元件](#)

網路問題

- 錯誤訊息
- 我可以在哪裡找到我的 Brother 機器的網路設定？
- 我無法完成無線網路安裝設置。
- 使用網路連接修復工具 (Windows)
- 我的 Brother 機器無法進行網路列印
- 我想檢查網路裝置是否正常工作

錯誤訊息

相關機型: HL-L2350DW/HL-L2351DW/HL-L2375DW/HL-L2376DW/HL-L2385DW/HL-L2386DW

如果發生錯誤，Brother 機器將顯示錯誤訊息。下表列出了常見錯誤訊息。

錯誤訊息	原因	動作
[Connection Error (連接錯誤)]	在同一時間有其他裝置也正在嘗試連接到 Wi-Fi Direct 網路。	確定沒有其他裝置嘗試連接到 Wi-Fi Direct 網路，然後再試著設置 Wi-Fi Direct 設定。
[Connection Fail (連接失敗)]	配置 Wi-Fi Direct 網路期間，Brother 機器和行動裝置之間無法通訊。	<ul style="list-style-type: none">將您的行動裝置移至離 Brother 機器較近的地方。將您的 Brother 機器和行動裝置移至無障礙的區域。如果您使用的是 WPS 的 PIN 方式，確定您已輸入正確的 PIN。
[No Device (無裝置)]	配置 Wi-Fi Direct 網路時，Brother 機器找不到您的行動裝置。	<ul style="list-style-type: none">確定您的機器和行動裝置均處於 Wi-Fi Direct 模式。將您的行動裝置移至離 Brother 機器較近的地方。將您的 Brother 機器和行動裝置移至無障礙的區域。如果您正在手動配置 Wi-Fi Direct 網路，確定您已輸入正確的密碼。如果您的行動裝置提供關於如何獲取 IP 位址的配置頁面，確定已透過 DHCP 配置了行動裝置的 IP 位址。

✓ 相關資訊

- [網路問題](#)

我可以在哪裡找到我的 Brother 機器的網路設定？

相關機型: HL-L2350DW/HL-L2351DW/HL-L2370DN/HL-L2375DW/HL-L2376DW/HL-L2385DW/
HL-L2386DW

- [列印網路設置報告](#)
- [從電腦變更機器設定](#)

我無法完成無線網路安裝設置。

相關機型: HL-L2350DW/HL-L2351DW/HL-L2375DW/HL-L2376DW/HL-L2385DW/HL-L2386DW

關閉無線路由器再重新開啟。然後，再試著設置無線設定。如果您無法解決問題，請遵循以下說明：
使用無線區域網路報告查明問題。

原因	動作	介面
安全設定 (SSID/網路密碼) 不正確。	<ul style="list-style-type: none"> 使用無線網路安裝協助專家工具程式確認安全設定。如需瞭解更多資訊和下載該工具程式，請轉到 Brother Solutions Center 網站 (support.brother.com) 上您的機器型號的 下載 頁面。 選擇並確認您正在使用正確的安全設定。 <ul style="list-style-type: none"> 請參閱無線區域網路存取點/路由器隨附的說明，瞭解如何尋找安全性設定的相關資訊。 無線區域網路存取點/路由器的製造商的名稱或型號可能用作預設安全性設定。 諮詢存取點/路由器製造商、您的網際網路供應商或網路管理員。 	無線
您 Brother 機器的 MAC 位址不被允許。	確認 Brother 機器的 MAC 位址為過濾器所允許。您可以在 Brother 機器的控制面板上找到 MAC 位址。	無線
無線區域網路存取點/路由器處於隱形模式 (未多址發送廣播 SSID)。	<ul style="list-style-type: none"> 手動輸入正確的 SSID 名稱或網路密碼。 檢查無線區域網路存取點/路由器隨附的 SSID 名稱或網路密碼說明，然後重新設置無線網路安裝。 	無線
安全設定 (SSID / 密碼) 不正確。	<ul style="list-style-type: none"> 確認 SSID 和密碼。 <ul style="list-style-type: none"> 當您手動設置網路時，SSID 和密碼顯示在 Brother 機器上。如果行動裝置支援手動配置，SSID 和密碼將顯示在行動裝置的螢幕上。 	Wi-Fi Direct
您使用的是 Android™ 4.0。	如果您的行動裝置斷開 (使用 Wi-Fi Direct 後約六分鐘)，嘗試使用 WPS 進行一鍵式配置 (建議)，並將 Brother 機器設置為 G/O。	Wi-Fi Direct
Brother 機器放置位置離行動裝置太遠。	設置 Wi-Fi Direct 網路設定時，請將您的 Brother 機器放置到離行動裝置約 3.3 英尺 (1 公尺) 以內的地方。	Wi-Fi Direct
本機器和行動裝置之間有障礙物 (例如牆壁或傢俱)。	將 Brother 機器移動到沒有障礙物的區域。	Wi-Fi Direct
Brother 機器或行動裝置附近有無線電腦、Bluetooth® 支援的裝置、微波爐或數位無繩電話。	將其他裝置移動到遠離 Brother 機器或行動裝置的位置。	Wi-Fi Direct
如果您已經執行了上述所有檢查並嘗試了所有解決方案，但是仍然無法完成 Wi-Fi Direct 配置，請執行以下操作：	<ul style="list-style-type: none"> 關閉 Brother 機器再重新開啟。然後，再試著配置 Wi-Fi Direct 設定。 如果您的 Brother 機器正用作用戶端，請確認目前的 Wi-Fi Direct 網路允許連接的裝置數量，然後再檢查已連接的裝置數量。 	Wi-Fi Direct

對於 Windows

如果您的無線連接已中斷，而您已檢查並嘗試上述所有操作，Brother 建議使用網路連線修復工具。

✓ 相關資訊

- 網路問題

相關主題:

- 不多址發送 SSID 時配置機器的無線網路
- 使用 Wi-Fi Direct®

使用網路連接修復工具 (Windows)

相關機型: HL-L2350DW/HL-L2351DW/HL-L2370DN/HL-L2375DW/HL-L2376DW/HL-L2385DW/HL-L2386DW

請使用網路連接修復工具修復 Brother 機器的網路設定，它將指定正確的 IP 位址和子網路遮罩。

- Windows 7/Windows 8/Windows 10
您必須使用管理員權限登入。
- 確定 Brother 機器已開啟，且連接的網路與電腦相同。

1. 執行下列其中一項操作：

選項	說明
Windows Server 2008	按一下  (開始) > 所有程式 > Brother > Brother Utilities。 按一下下拉式選單並選擇您的型號名稱 (如果尚未選擇)。按一下左側導覽列中的 工具 ，再按一下 網路連線修復工具 。
Windows 7	按一下  (開始) > 所有程式 > Brother > Brother Utilities。 按一下下拉式選單並選擇您的型號名稱 (如果尚未選擇)。按一下左側導覽列中的 工具 ，再按一下 網路連線修復工具 。
Windows 8/ Windows 10	啟動  (Brother Utilities)，再按一下下拉式選單並選擇您的型號名稱 (如果尚未選擇)。按一下左側導覽列中的 工具 ，再按一下 網路連線修復工具 。
Windows Server 2012/2012 R2/2016	啟動  (Brother Utilities)，再按一下下拉式選單並選擇您的型號名稱 (如果尚未選擇)。按一下左側導覽列中的 工具 ，再按一下 網路連線修復工具 。



- 如果出現**使用者帳戶控制**螢幕，按一下是。

2. 依照螢幕上的說明操作。
3. 透過列印網路設置報告或印表機設定頁查看診斷資訊。



如果您在狀態監視器中選擇**啟用連線修復工具**選項，網路連線修復工具將自動啟動。在狀態監視器螢幕上按一下滑鼠右鍵，然後按一下**其他設定** > **啟用連線修復工具**。這樣會自動變更 IP 位址，因此網路管理員將 IP 位址設為靜態時，建議不要進行此項操作。

如果甚至在使用「網路連線修復工具」之後仍未分配正確的 IP 位址和子網路遮罩，請諮詢網路管理員以取得此資訊。

✓ 相關資訊

- [網路問題](#)

相關主題:

- [列印網路設置報告](#)
- [我的 Brother 機器無法進行網路列印](#)
- [我想檢查網路裝置是否正常工作](#)

我的 Brother 機器無法進行網路列印

相關機型: HL-L2350DW/HL-L2351DW/HL-L2370DN/HL-L2375DW/HL-L2376DW/HL-L2385DW/HL-L2386DW

原因	動作	介面
您的安全軟體阻止機器存取網路。	即使成功安裝後，一些安全軟體也可能封鎖存取而不顯示安全警示對話方塊。 若要允許存取，請參閱您的安全軟體的說明書或諮詢軟體製造商。	有線/無線
您的 Brother 機器尚未指定可用的 IP 位址。	<ul style="list-style-type: none"> • 確認 IP 位址和子網路遮罩。 驗證電腦和 Brother 機器的 IP 位址和子網路遮罩均正確且位於同一個的網路中。 有關如何驗證 IP 位址和子網路遮罩的更多資訊，請諮詢您的網路管理員。 • Windows 使用「網路連接修復工具」確認 IP 位址和子網路遮罩。 	有線/無線
失敗的列印工作仍在電腦的列印佇列中。	<ul style="list-style-type: none"> • 如果失敗的列印工作仍在電腦的列印佇列中，將其刪除。 • 否則，在以下資料夾中按兩下印表機圖示並取消所有文件： <ul style="list-style-type: none"> - Windows 7 按一下  (開始) > 裝置和印表機 > 印表機和傳真。 - Windows 8 將滑鼠游標移到桌面右下角。出現選單列時，按一下設定 > 控制台。在硬體和音效群組中，按一下檢視裝置和印表機 > 印表機。 - Windows 10 和 Windows Server 2016 按一下  > Windows 系統 > 控制台。在硬體和音效群組中，按一下檢視裝置和印表機 > 印表機。 - Windows Server 2008 按一下開始 > 控制台 > 印表機。 - Windows Server 2012 將滑鼠游標移到桌面右下角。出現選單列時，按一下設定 > 控制台。在硬體群組中，按一下檢視裝置和印表機 > 印表機。 - Windows Server 2012 R2 按一下 Start 螢幕上的控制台。在硬體群組中，按一下檢視裝置和印表機。 - macOS v10.10.5、v10.11.x、v10.12.x 按一下系統偏好設定 > 印表機與掃描器。 	有線/無線
您的 Brother 機器未連接至無線網路。	列印無線區域網路報告，以檢查列印報告上的錯誤代碼。	無線

如果您已檢查並嘗試了上述所有操作，但 Brother 機器仍無法列印，請解除安裝印表機驅動程式，然後再重新安裝。

✓ 相關資訊

- [網路問題](#)

相關主題:

- [列印無線區域網路報告](#)
- [無線區域網路報告錯誤代碼](#)
- [使用網路連接修復工具 \(Windows\)](#)

-
- 我想檢查網路裝置是否正常工作
-

我想檢查網路裝置是否正常工作

相關機型: HL-L2350DW/HL-L2351DW/HL-L2370DN/HL-L2375DW/HL-L2376DW/HL-L2385DW/HL-L2386DW

檢查	動作	介面
檢查 Brother 機器、存取點/路由器或網路集線器是否已開啟。	檢查下列各項： <ul style="list-style-type: none">• 電源插頭是否已正確連接，並且 Brother 機器已開啟。• 存取點/路由器或集線器已開啟且鏈結按鍵正在閃爍。• 已從機器中除去所有保護性包裝。• 已正確安裝碳粉匣和感光滾筒元件。• 前蓋和後蓋已關緊。• 紙張已正確裝入紙匣。• (對於有線網路) 網路連接線已正確連接至本 Brother 機器和路由器或集線器。	有線/無線
透過查看列印網路設置報告或印表機設定頁查看上的 Link Status 。	列印網路設置報告並檢查 Ethernet Link Status 或 Wireless Link Status 是否為 Link OK 。	有線/無線
確認您能從電腦 ping Brother 機器。	透過在 Windows 命令提示列中或 Mac Terminal 應用程式中使用 IP 位址或節點名稱從電腦偵察 Brother 機器： Ping [<ipaddress>] 或 [<nodename>]. <ul style="list-style-type: none">• 成功：Brother 機器工作正常且已與電腦連接到同一個網路。• 不成功：Brother 機器未與電腦連接到同一個網路。 (Windows) 諮詢網路管理員並使用「網路連接修復工具」以修復 IP 位址和子網路遮罩。 (Mac) 確認 IP 位址和子網路遮罩已正確設定。	有線/無線
確認您的 Brother 機器已連接至無線網路。	列印無線區域網路報告，以檢查列印報告上的錯誤代碼。	無線

如果您已檢查並嘗試上述所有操作，但問題仍然存在，請參閱無線區域網路存取點/路由器附帶的說明書查找 SSID 和網路密碼資訊並正確設定它們。

✓ 相關資訊

- [網路問題](#)

相關主題:

- [列印網路設置報告](#)
- [列印無線區域網路報告](#)
- [無線區域網路報告錯誤代碼](#)
- [使用網路連接修復工具 \(Windows\)](#)
- [我的 Brother 機器無法進行網路列印](#)

Google Cloud Print 問題

相關機型: HL-L2350DW/HL-L2351DW/HL-L2370DN/HL-L2375DW/HL-L2376DW/HL-L2385DW/HL-L2386DW

困難	建議
我的 Brother 機器未顯示在印表機清單中。	確保您的機器已開啟。
	確認已啟用 Google Cloud Print™。
	確認已向 Google Cloud Print™ 註冊您的機器。如果尚未註冊，請嘗試再次註冊。
我無法列印。	確保您的機器已開啟。
	確認您的網路設定。▶▶ 相關資訊
	某些檔案可能無法列印，或列印輸出與螢幕顯示不完全相同。
我無法向 Google Cloud Print™ 註冊我的 Brother 機器。	確保您的機器已連接到可存取網際網路的網路。
	確認已在您的機器上正確設定日期和時間。
嘗試向 Google Cloud Print™ 註冊時，即使重複執行註冊步驟後，Brother 機器上也不顯示確認訊息。	確認向 Google Cloud Print™ 註冊時您的 Brother 機器處於閒置狀態。

✓ 相關資訊

- [故障排除](#)

相關主題:

- [使用 Google Cloud Print 時的網路設定](#)

AirPrint 問題

困難	建議
我的 Brother 機器未顯示在印表機清單中。	確保您的 Brother 機器已開啟。
	確認網路設定。▶▶ 相關資訊
	將行動裝置移至更加靠近無線存取點/路由器或本 Brother 機器的地方。
我無法列印。	確保您的 Brother 機器已開啟。
	確認網路設定。▶▶ 相關資訊
我正在嘗試從 iOS 裝置列印一份多頁文件，但是只列印出了第一頁。	確定您正在執行最新的 OS 版本。 請參閱以下 Apple 支援文章獲取有關 AirPrint 的更多資訊： support.apple.com/kb/HT4356 。

✓ 相關資訊

- [故障排除](#)

相關主題:

- [AirPrint 概述](#)

其他問題

問題	建議
機器無法開啟。	<p>電源連接的不利條件 (如閃電或電源爆衝) 可能會觸發了機器的內部安全機制。拔下電源線。等待 10 分鐘，然後插回電源線，並按  開啟機器。</p> <p>如果問題仍未解決且您正在使用漏電斷路器，請將其拔掉，以確定不是斷路器的問題。將機器電源線直接插入其他正常工作的壁式電源插座中。如果機器仍然不通電，請使用其他電源線再試一次。</p>
機器無法使用 BR-Script3 印表機驅動程式列印包含二進制的 EPS 資料。	<p>(Windows)</p> <p>若要列印 EPS 資料，請執行以下操作：</p> <ol style="list-style-type: none"> 針對 Windows 7 和 Windows Server 2008 R2： <ul style="list-style-type: none"> 按一下  開始按鍵 > 裝置和印表機。 針對 Windows Server 2008： <ul style="list-style-type: none"> 按一下  (開始)按鍵 > 控制台 > 硬體和音效 > 印表機。 針對 Windows 8 和 Windows Server 2012： <ul style="list-style-type: none"> 將滑鼠游標移到桌面右下角。出現選單列時，按一下設定 > 控制台。在硬體和音效¹ 群組中，按一下檢視裝置和印表機。 針對 Windows 10 和 Windows Server 2016： <ul style="list-style-type: none"> 按一下  > Windows 系統 > 控制台。在硬體和音效群組中，按一下檢視裝置和印表機。 針對 Windows Server 2012 R2： <ul style="list-style-type: none"> 按一下 Start 螢幕上的控制台。在硬體群組中，按一下檢視裝置和印表機。 <ol style="list-style-type: none"> 在 Brother XXX-XXXX BR-Script3 圖示上按一下滑鼠右鍵，然後選擇印表機內容。 從裝置設定標籤，選擇輸出通訊協定中的 TBCP (標記的二進制通訊協定)。
無法安裝 Brother 軟體。	<p>(Windows)</p> <p>如果安裝期間電腦螢幕顯示安全軟體警告，請變更安全軟體設定，以允許執行 Brother 產品安裝程式或其他程式。</p> <p>(Mac)</p> <p>如果您正在使用反間諜程式軟體或防病毒安全軟體的防火牆功能，請暫時停用，然後安裝 Brother 軟體。</p>

¹ 對於 Windows Server 2012：硬體和音效



相關資訊

- 故障排除

機器資訊

- [查看序列號](#)
- [查看韌體版本](#)
- [重置功能概述](#)
- [重置 Brother 機器](#)

查看序列號

相關機型: HL-L2350DW/HL-L2351DW/HL-L2370DN/HL-L2375DW/HL-L2376DW/HL-L2385DW/
HL-L2386DW

1. 按 ▲ 或 ▼ 選擇 [Machine Info. (機器資訊。)] 選項，然後按 **OK**。
2. 按 ▲ 或 ▼ 選擇 [Serial No. (序號)] 選項，然後按 **OK**。

機器液晶幕上會顯示序列號。

✓ 相關資訊

- [機器資訊](#)

查看韌體版本

相關機型: HL-L2350DW/HL-L2351DW/HL-L2370DN/HL-L2375DW/HL-L2376DW/HL-L2385DW/HL-L2386DW

1. 按 ▲ 或 ▼ 顯示 [Machine Info. (機器資訊。)] 選項，然後按 **OK**。
2. 按 ▲ 或 ▼ 顯示 [Firmware Version (韌體版本)] 選項，然後按 **OK**。

機器液晶螢幕上會顯示韌體版本。



相關資訊

- [機器資訊](#)

重置功能概述

相關機型: HL-L2350DW/HL-L2351DW/HL-L2370DN/HL-L2375DW/HL-L2376DW/HL-L2385DW/HL-L2386DW

可使用下列重設功能：



選擇網路設定重置功能或出廠設定功能前，先拔出介面傳輸線。



細分的重置功能不適用於某些型號。

1. 機器重設

此功能會重設下列設定：

- 設定鎖定
- 語言設定

2. 網路設定重置 (適用於網路型號)

將列印伺服器設定重置回原廠預設值設定 (包括密碼和 IP 位址資訊)。

3. 出廠設定

Brother 強烈建議您處置本機器時執行此操作。



相關資訊

- [機器資訊](#)

重置 Brother 機器

相關機型: HL-L2350DW/HL-L2351DW/HL-L2370DN/HL-L2375DW/HL-L2376DW/HL-L2385DW/HL-L2386DW

1. 按 ▲ 或 ▼ 顯示 [Initial Setup (初始設定)] 選項，然後按 **OK**。
2. 按 ▲ 或 ▼ 顯示 [Reset (重置)] 選項，然後按 **OK**。
3. 按 ▲ 或 ▼ 選擇您想執行的重置類型，然後按 **OK**。
4. 按 ▼。
5. 按 ▼ 選擇 [Yes (是)]。
機器會重新啟動。

✓ 相關資訊

- [機器資訊](#)

例行維護

- 更換耗材
- 清潔機器
- 檢查零件的剩餘使用壽命
- 包裝和運輸 Brother 機器

更換耗材

機器指示耗材壽命已盡時，必須更換耗材。

如果不是使用 Brother 的耗材，可能會影響列印品質、硬體效能及機器穩定性。碳粉匣和感光鼓元件是兩個獨立的耗材。請確定將它們作為一個組件安裝。耗材的型號名稱視乎國家而不同。

提醒

- 各國可使用的碳粉匣不同。如需詳細資訊，請轉到 Brother Solutions Center，網址為 support.brother.com，或聯絡您當地的 Brother 客服中心。
- 務必使用袋子密封用過的耗材，以免碳粉灑出。
- 按照當地法規棄置用過的耗材，並與居家垃圾分開處理。如有疑問，請聯絡您當地的廢棄物處理單位。務必重新密封耗材，以免裏面的材料灑出。
- 我們建議您將用過的和新的耗材放在一張紙上，以免不小心灑出裏面的材料。
- 如果所使用的不是建議的列印媒體，耗材和機器零件的使用壽命可能會縮短。
- 各碳粉匣的預計壽命以 ISO/IEC 19752 為基礎計算得出。更換頻率會因列印量、覆蓋率、所用媒體的類型和機器電源開/關頻率而有所不同。
- 除碳粉匣以外的其他耗材的更換頻率將因列印量、所用媒體的類型和機器電源開/關頻率而有所不同。
- 小心處理碳粉匣。如果碳粉灑在您手上或衣服上，請立即用冷水擦拭或清洗。

重要事項

- 為避免發生列印品質問題，切勿碰觸插圖所顯示的陰影部分。

碳粉匣

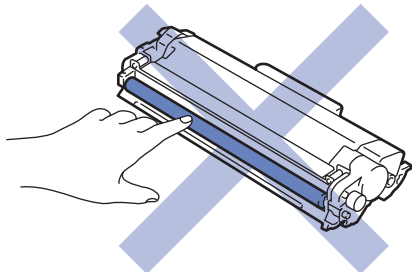

感光鼓元件

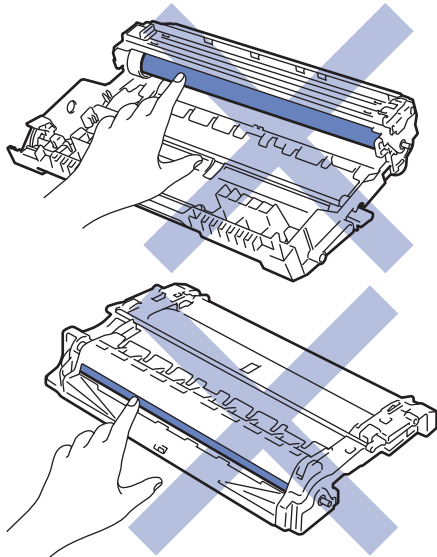



相關資訊

- 例行維護
 - 更換碳粉匣
 - 更換感光鼓元件

相關主題:

- 錯誤和維護指示
- 錯誤和維護訊息
- 耗材

更換碳粉匣

1. 確定機器已開啟。
2. 打開前蓋。

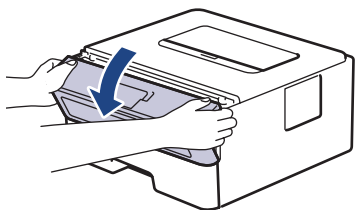

3. 從機器中取出碳粉匣和感光滾筒組件。

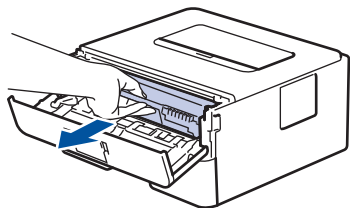

4. 按下綠色鎖定桿，從感光滾筒元件中取出碳粉匣。

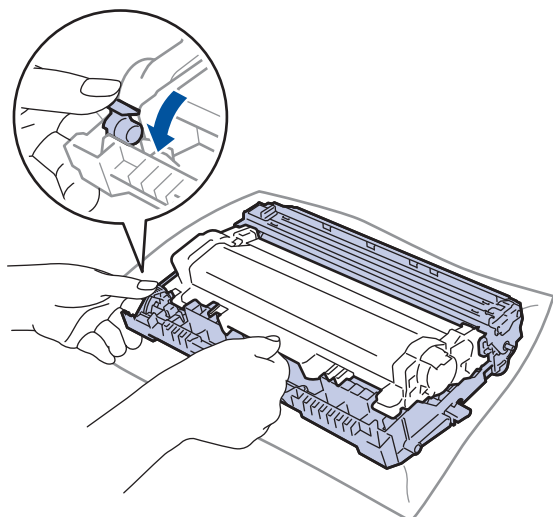

5. 拆開新碳粉匣的包裝。
6. 取下保護蓋。

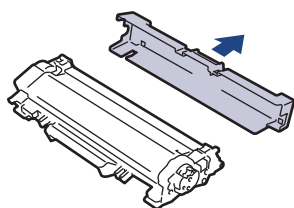

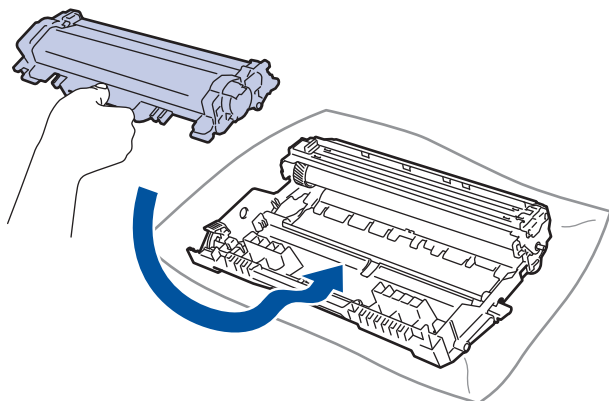

7. 將新碳粉匣穩固地推入感光鼓元件，直到聽見卡入定位。

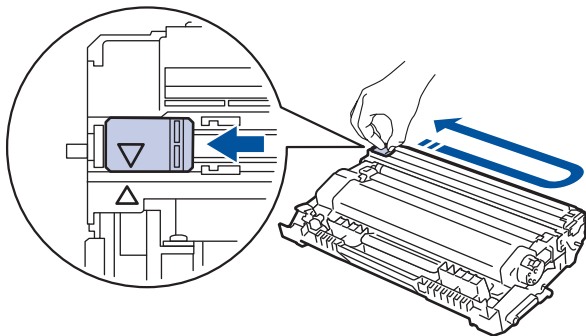

 確定碳粉匣正確裝入，否則它可能會與感光滾筒元件分離。

8. 左右輕輕推動綠色突耳數次，以清潔感光滾筒元件內的電極絲。



 務必將滑塊推回原位 (▲)。滑塊上的箭頭必須與感光滾筒元件上的箭頭對齊。否則，印出頁面可能有垂直線條。

9. 將碳粉匣和感光滾筒組件裝回機器。

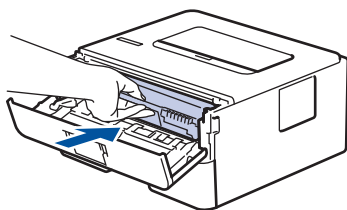

10. 關閉機器前蓋。

- 
- 機器回到準備就緒模式前請勿關閉機器或打開前蓋。
 - Brother 機器隨附的碳粉匣是隨附碳粉匣。
 - 出現碳粉不足的警告時，最好準備一個新的碳粉匣備用。
 - 為了確保優質列印，建議您僅使用 Brother 原廠碳粉匣。若要購買碳粉匣，請聯絡 Brother 授權維修中心。
 - 準備安裝新碳粉匣時方可拆封，否則切勿拆開。
 - 如果碳粉匣拆封後長時間不用，碳粉的使用壽命會縮短。
 - Brother 強烈建議您不要使用填充式碳粉來補充機器隨附的碳粉匣。我們也強烈建議您在碳粉耗盡時更換 Brother 原廠碳粉匣。在 Brother 機器上使用或嘗試使用其他廠商製造的碳粉及/或碳粉匣，可能會導致機器受損及/或列印品質不佳。我們的有限保固範圍不包括使用非原廠碳粉及/或碳粉匣所導致的任何問題。為了保護您的資產並使 Brother 機器發揮最佳效能，強烈建議您使用 Brother 原廠耗材。

相關資訊

- [更換耗材](#)

相關主題:

- [提高列印品質](#)

更換感光鼓元件

1. 確定機器已開啟。
2. 打開前蓋。

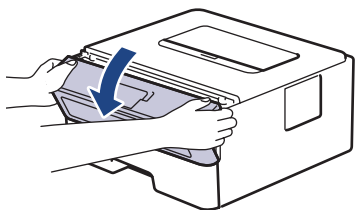

3. 從機器中取出碳粉匣和感光滾筒組件。

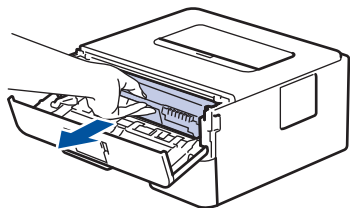

4. 按下綠色鎖定桿，從感光鼓元件中取出碳粉匣。

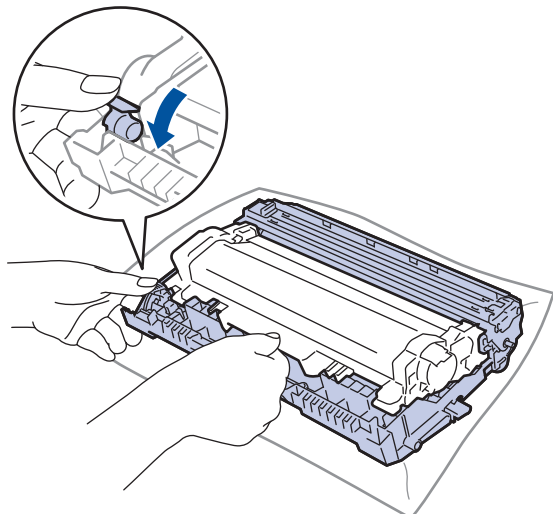

5. 拆開新感光滾筒元件的包裝。
6. 將碳粉匣穩固地推入新的感光鼓元件，直到聽見卡入定位。

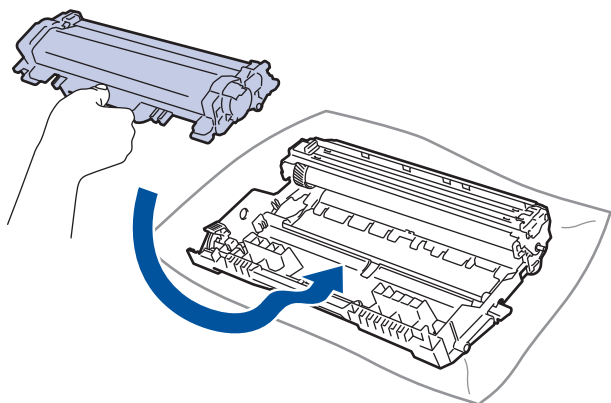

確定碳粉匣正確裝入，否則它可能會與感光滾筒元件分離。

7. 將碳粉匣和感光滾筒組件裝回機器。

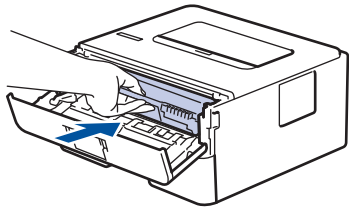

8. 關閉機器前蓋。

提醒

- 感光鼓在使用時會因轉動且與紙張、碳粉或是在進紙路徑上其他物質的相互作用而造成感光鼓的磨損，因此感光鼓的壽命係使用感光鼓轉動次數計算。當感光鼓達到出廠預設轉動次數上限 (即額定印量) 時，產品的液晶螢幕上將顯示提示訊息，建議您更換感光鼓。若不更換感光鼓，本產品將繼續運作但列印品質可能不佳。
- 如果拆封後的感光滾筒元件放置在陽光直射下 (或長時間置於室內光線下)，可能會受損。
- 感光鼓實際壽命取決於諸多因素，如溫度、濕度、紙張類型、所用碳粉類型等。在理想的情況下，感光鼓平均壽命估計約為 12,000 頁 (每個工作 1 頁) [A4/Letter 單面文件]。頁數可能會受各種因素影響，包括但不限於媒體類型和媒體尺寸。
由於我們無法控制決定感光滾筒實際壽命的諸多因素，故不保證感光滾筒可列印的最少頁數。
- 為了實現最佳效能，請僅使用 Brother 原廠碳粉匣。
- 應在乾淨、無灰塵且通風良好的環境使用機器。
- 使用非 Brother 原廠感光鼓元件列印不僅會降低列印品質，也可能縮短機器本身的壽命。保固範圍不包括使用非 Brother 原廠感光滾筒元件所造成的問題。

✓ 相關資訊

- [更換耗材](#)

相關主題:

- [錯誤和維護指示](#)
- [錯誤和維護訊息](#)
- [提高列印品質](#)

清潔機器

定期用乾燥、不掉毛的軟布清潔機器內外部。

更換碳粉匣或感光滾筒元件時，務必清潔機器內部。如果印出頁面沾有碳粉，請用乾燥、不掉毛的軟布清潔機器內部。

警告

- 切勿使用易燃物質、任何類型的噴霧劑或含有酒精或阿摩尼亞的有機溶劑/液體來清潔本產品內外部，否則可能會導致火災。請改用乾燥、不掉毛的軟布。



重要事項

- 切勿使用異丙醇清除控制面板上的污漬，否則可能會損壞面板。
- 為避免發生列印品質問題，切勿碰觸下圖所顯示的陰影部分。

碳粉匣

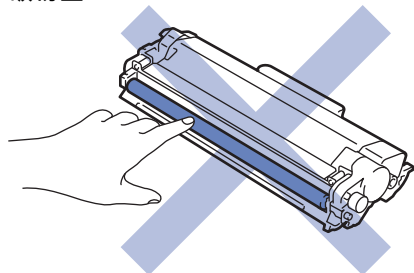

感光滾筒元件

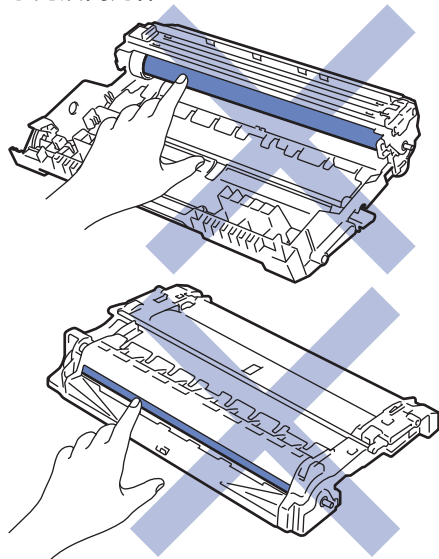

相關資訊

- 例行維護
 - 清潔電極絲
 - 使用感光鼓檢查列印頁清潔感光鼓元件

-
- 清潔取紙滾軸
-

清潔電極絲

如果有列印品質問題或控制面板顯示 [Drum ! (感光鼓!)] 狀態，請清潔電極絲。

1. 打開前蓋。

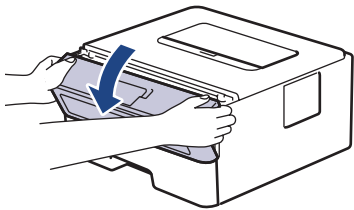

2. 從機器中取出碳粉匣和感光滾筒組件。

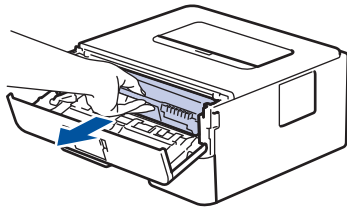

3. 左右輕輕推動綠色滑塊數次，以清潔感光鼓元件內的電極絲。

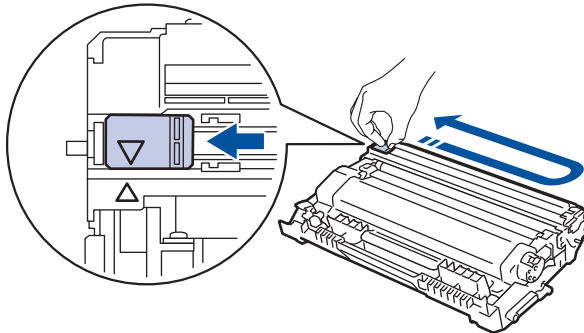

務必將滑塊推回原位 (▲)。滑塊上的箭頭必須與感光鼓元件上的箭頭對齊。否則，印出頁面可能有垂直線條。

4. 將碳粉匣和感光滾筒組件裝回機器。

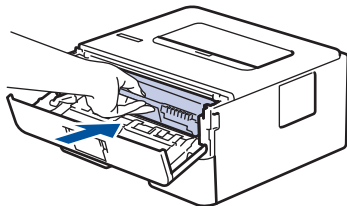

5. 關閉機器前蓋。



相關資訊

- [清潔機器](#)

相關主題:

- [錯誤和維護指示](#)
- [錯誤和維護訊息](#)

使用感光鼓檢查列印頁清潔感光鼓元件

如果您的印出文件每隔 94 mm 就出現點或其他重影印記，感光鼓可能有異物，如標籤的粘膠附著在感光鼓表面上。

>> [HL-L2310D](#)

>> [HL-L2350DW/HL-L2351DW/HL-L2370DN/HL-L2375DW/HL-L2376DW/HL-L2385DW/HL-L2386DW](#)

HL-L2310D

1. 確定機器處於準備就緒模式。
2. 按 **Go (執行)** 八次。
機器列印感光鼓檢查列印頁。
3. 按住  關閉機器。
4. 打開前蓋。

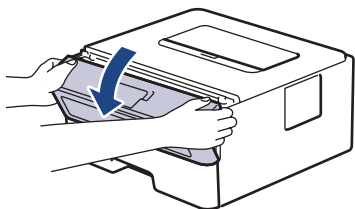

5. 從機器中取出碳粉匣和感光滾筒組件。

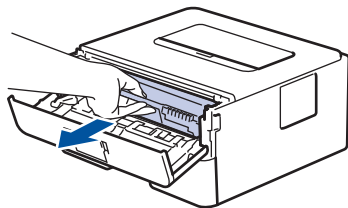

6. 按下綠色鎖定桿，從感光滾筒元件中取出碳粉匣。

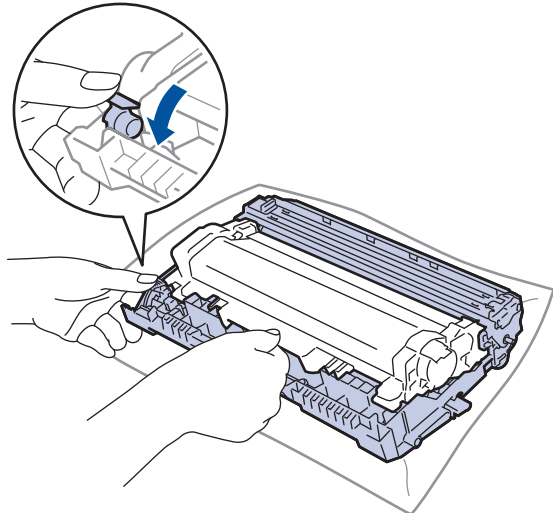

7. 轉動感光滾筒元件，如下圖所示。確定感光滾筒元件的齒輪在左邊。

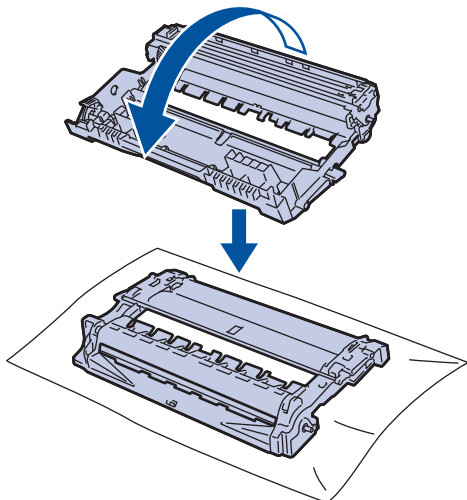

8. 使用感光鼓滾軸旁的編號標記找出感光鼓上的污點。例如，如果檢查列印頁第 2 欄出現圓點，表示感光鼓的「2」區域有污點。

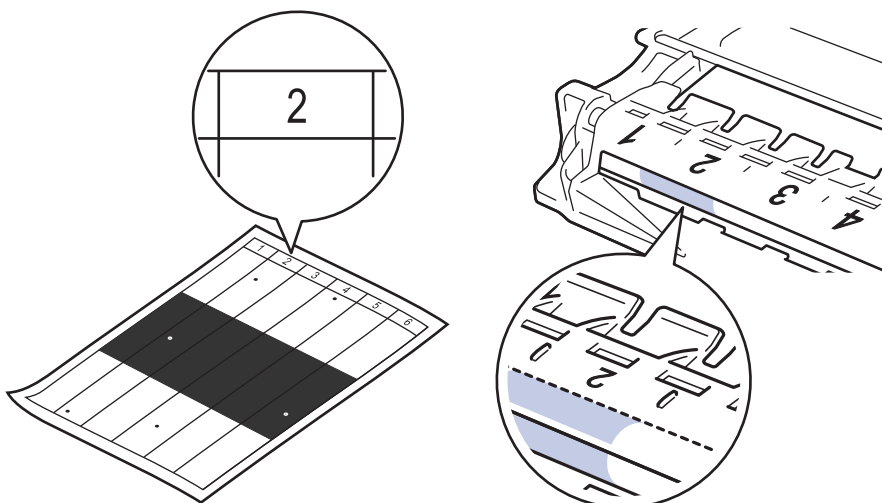

9. 朝您的方向轉動感光鼓元件的邊緣，同時觀察感光鼓表面以找出污點。

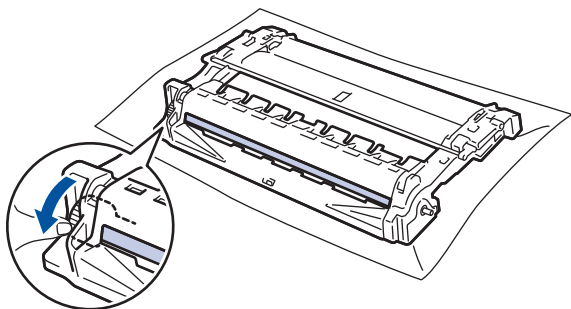

重要事項

- 為避免出現列印品質問題，切勿觸摸感光鼓元件上除轉輪末端外的其他表面。

10. 用乾的棉花棒輕輕擦拭感光鼓表面，直到去除表面的污點或異物為止。

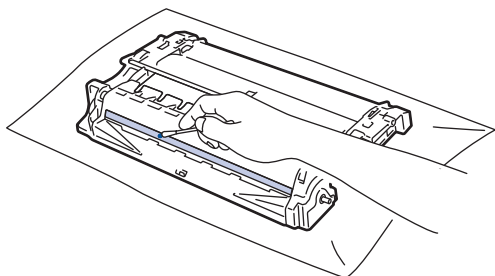

提醒

切勿用尖銳物品或任何液體清潔具感光性的感光滾筒表面。

11. 將碳粉匣穩固地推入感光鼓元件，直到聽見卡入定位。

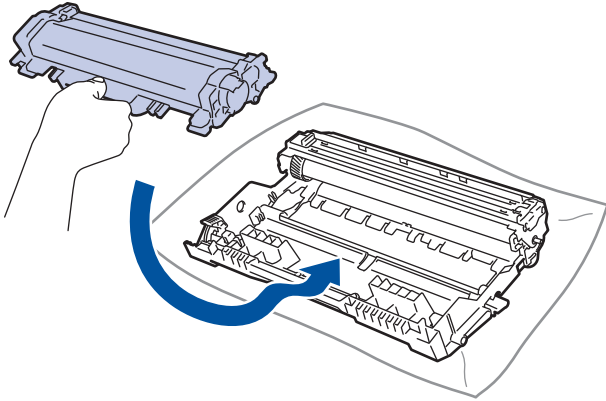

確定碳粉匣正確裝入，否則它可能會與感光滾筒元件分離。

12. 將碳粉匣和感光滾筒組件裝回機器。

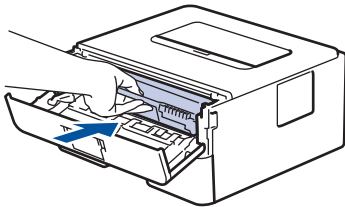

13. 關閉機器前蓋。

14. 按  開啟機器。

HL-L2350DW/HL-L2351DW/HL-L2370DN/HL-L2375DW/HL-L2376DW/ HL-L2385DW/HL-L2386DW

1. 確定機器處於準備就緒模式。
2. 按 ▲ 或 ▼ 顯示 [Print Reports (列印報告)] 選項，然後按 **OK**。
3. 按 ▲ 或 ▼ 選擇 [Drum Dot Print (感光鼓點列印)] 選項。
4. 按 **Go (執行)**。

機器列印感光鼓檢查列印頁。

5. 按住  關閉機器。

6. 打開前蓋。

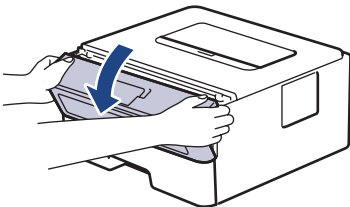

7. 從機器中取出碳粉匣和感光滾筒組件。

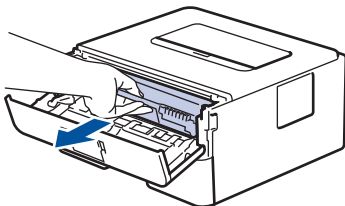

8. 按下綠色鎖定桿，從感光滾筒元件中取出碳粉匣。

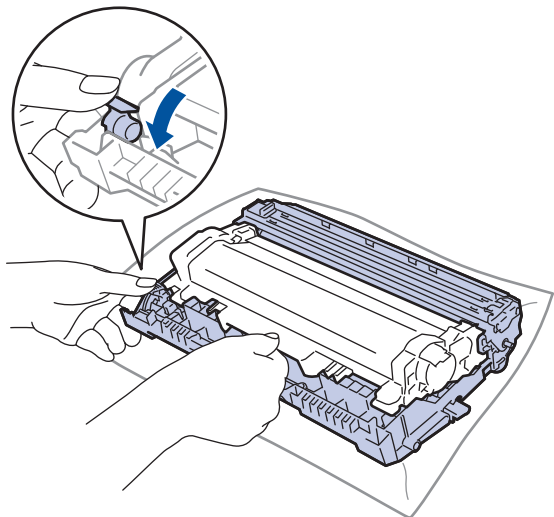

9. 轉動感光滾筒元件，如下圖所示。確定感光滾筒元件的齒輪在左邊。

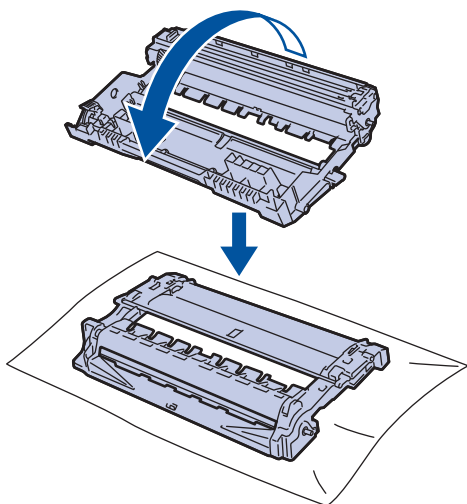

10. 使用感光鼓滾軸旁的編號標記找出感光鼓上的污點。例如，如果檢查列印頁第 2 欄出現圓點，表示感光鼓的「2」區域有污點。

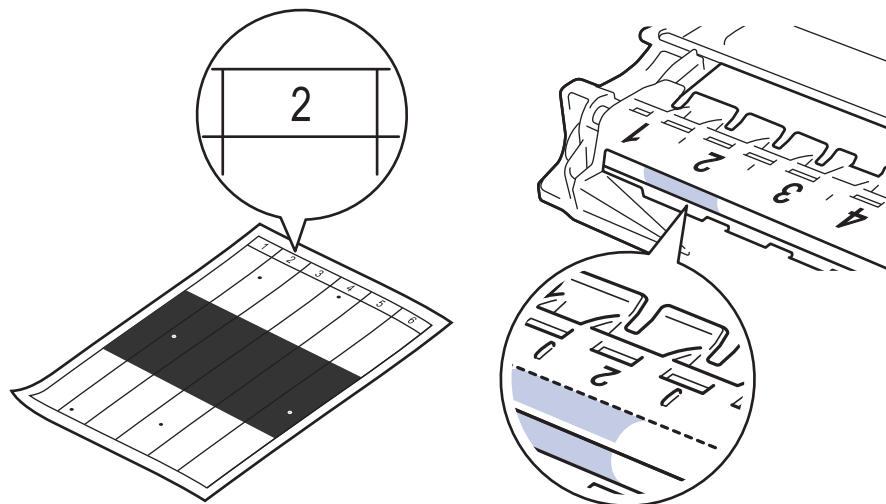

11. 朝您的方向轉動感光鼓元件的邊緣，同時觀察感光鼓表面以找出污點。

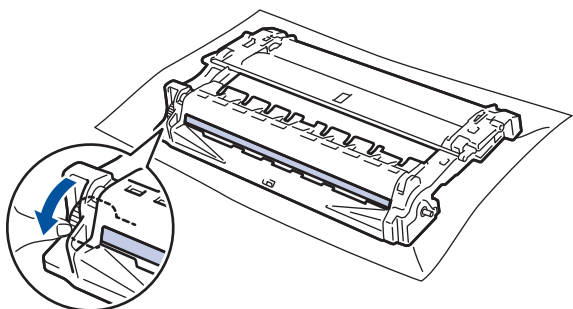

重要事項

- 為避免出現列印品質問題，切勿觸摸感光鼓元件上除轉輪末端外的其他表面。

12. 用乾的棉花棒輕輕擦拭感光鼓表面，直到去除表面的污點或異物為止。

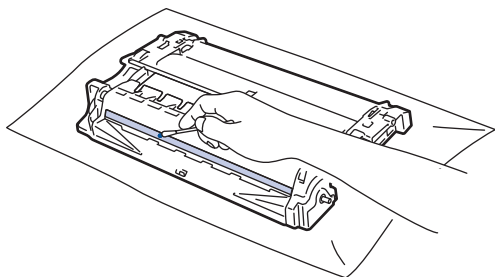

提醒

切勿用尖銳物品或任何液體清潔具感光性的感光滾筒表面。

13. 將碳粉匣穩固地推入感光鼓元件，直到聽見卡入定位。

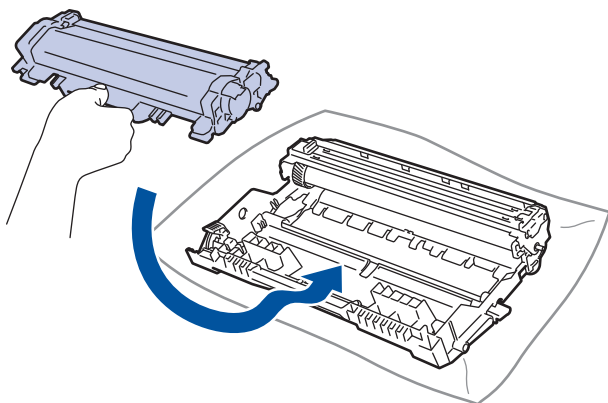

確定碳粉匣正確裝入，否則它可能會與感光滾筒元件分離。

14. 將碳粉匣和感光滾筒組件裝回機器。

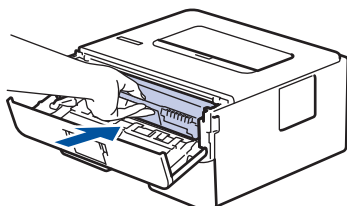

15. 關閉機器前蓋。

16. 按  開啟機器。



相關資訊

- [清潔機器](#)

相關主題:

- [提高列印品質](#)

清潔取紙滾軸

定期清潔取紙滾軸可確保正確進紙，以避免發生卡紙。

如果出現進紙問題，請依照下列說明清潔取紙滾軸：

1. 按住  關閉機器。
2. 將紙匣完全拉出機器。

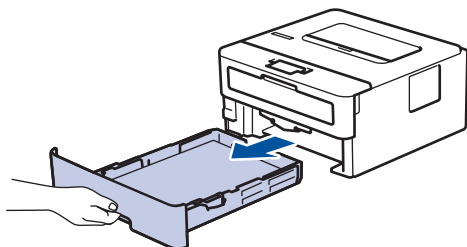

3. 如果紙匣裝有紙張或者有物品卡在紙匣內，將其取出。
4. 擰乾用溫水泡過的不掉毛的軟布，然後擦拭紙匣的分離墊，以清除灰塵。

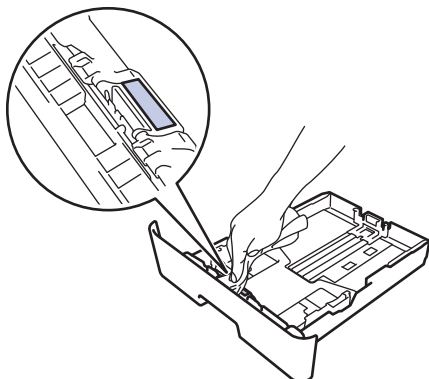

5. 擦拭機器內部的兩個取紙滾軸，以清除灰塵。

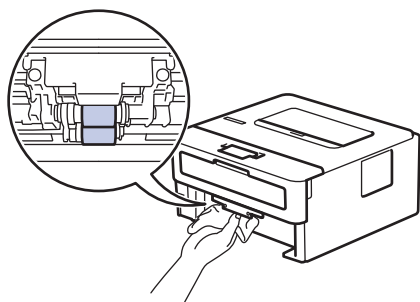

6. 放回紙張，並將紙匣穩固地推回機器。
7. 按  開啟機器。

✓ 相關資訊

- [清潔機器](#)

相關主題:

- [列印問題](#)

檢查零件的剩餘使用壽命

相關機型: HL-L2350DW/HL-L2351DW/HL-L2370DN/HL-L2375DW/HL-L2376DW/HL-L2385DW/HL-L2386DW

1. 按 ▲ 或 ▼ 顯示 [Machine Info. (機器資訊。)] 選項，然後按 **OK**。
2. 按 ▲ 或 ▼ 選擇 [Parts Life (零件壽命)] 選項，然後按 **OK**。
3. 按 ▲ 或 ▼ 選擇您想檢查的設定，然後按 **OK**。
液晶螢幕上會顯示大致剩餘使用壽命。

✓ 相關資訊

- 例行維護

包裝和運輸 Brother 機器



- 如果基於某些理由而必須運送機器，請使用原包裝小心重新包裝機器，以免轉運過程中受損。機器應應向承運人充分投保。

1. 按住  關閉機器。關閉機器至少 10 分鐘以降溫。
2. 拆下所有傳輸線，並拔下電源插座上的電源線。



某些型號配備不可拆分的 AC 電源線。如果您的電源線不可拆分，請將其鬆散折疊並放置在機器頂部，以便於包裝。

3. 將機器放入隨附的原包裝袋中。
4. 用原包裝材料將機器、書面資料和 AC 電源線 (如可用) 裝入原來的紙箱，如下圖所示。插圖可能會與實際包裝材料有所不同。包裝材料因機器型號而有所不同。

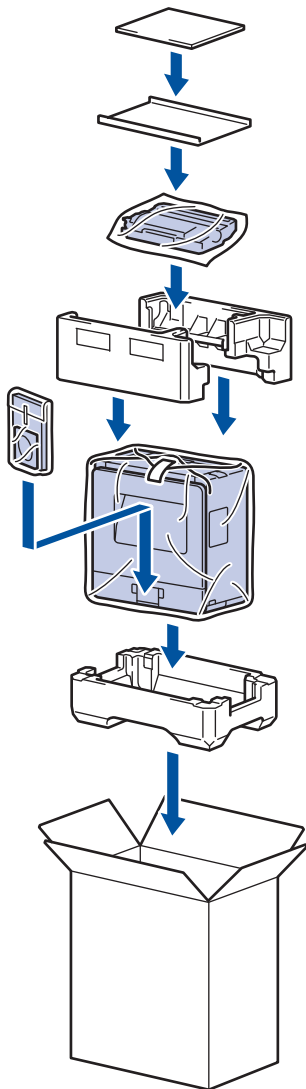

5. 合上包裝盒並將其封口。



相關資訊

- [例行維護](#)

機器設定

自訂設定和功能，建立捷徑以及使用機器液晶幕上顯示的選項進行操作，以使 Brother 機器成為更有效的工作工具。

- [從控制面板變更機器設定](#)
- [列印印表機設定列表](#)
- [如何安裝遠端印表機主控台軟體 \(僅限 Windows\)](#)
- [從電腦變更機器設定](#)

從控制面板變更機器設定

- 一般設定
- 選單表 (適用於液晶螢幕型號)

一般設定

- 設定睡眠模式倒數計時
- 關於沉睡模式
- 設定自動關閉電源模式
- 降低碳粉耗用量
- 降低列印噪音
- 變更液晶螢幕上的語言

設定睡眠模式倒數計時

休眠模式 (或省電模式) 設定可降低耗電量。選擇機器進入睡眠模式前必須閒置的時長。機器收到列印工作時，會重設睡眠模式計時器。

機器處於休眠模式時，就好像關機一樣。一旦收到列印工作，機器就會被喚醒並開始列印。使用以下說明設定機器進入休眠模式前的時間延遲 (倒計時)。

1. 按 ▲ 或 ▼ 選擇 [General Setup (一般設定)] 選項，然後按 **OK**。
2. 按 ▲ 或 ▼ 選擇 [Ecology (環保)] 選項，然後按 **OK**。
3. 按 ▲ 或 ▼ 選擇 [Sleep Time (睡眠時間)] 選項，然後按 **OK**。
4. 按 ▲ 或 ▼ 輸入機器進入睡眠模式前的閒置時長 (以分鐘為單位)。
按 **Go (執行)**。

相關資訊

- [一般設定](#)

關於沉睡模式

如果機器處於休眠模式且持續一段特定時間沒有收到資料，就會自動進入沉睡模式。時長視乎您的特定型號和設定而定。

沉睡模式的耗電量比休眠模式更低。

適用型號	沉睡模式下的機器控制面板	喚醒機器的條件
HL-L2310D	 Ready (準備就緒) LED 變暗。	<ul style="list-style-type: none">機器接收到工作。有人按控制面板上的按鍵。
HL-L2350DW/HL-L2351DW/ HL-L2370DN/HL-L2375DW/ HL-L2376DW/HL-L2385DW/ HL-L2386DW	液晶螢幕上將顯示 [Deep Sleep (深度睡眠)]。	<ul style="list-style-type: none">機器接收到工作。有人按控制面板上的按鍵。

✓ 相關資訊

- [一般設定](#)

設定自動關閉電源模式

如果機器處於沉睡模式且持續一段時間，視乎您的機器型號和設定，機器會自動進入電源關閉模式。機器連接至網路時，將不會進入電源關閉模式。

- 若要開始列印，按控制面板上的 ，然後發送列印工作。

>> [HL-L2310D](#)

>> [HL-L2350DW/HL-L2351DW/HL-L2370DN/HL-L2375DW/HL-L2376DW/HL-L2385DW/HL-L2386DW](#)

HL-L2310D

- 確定前蓋已關緊，且已插上電源線。
- 按  開啟機器，並確保僅 **Ready (準備就緒)** LED 亮起。
- 按 **Go (執行)** 四次開啟或關閉此功能。
開啟自動關閉電源模式時，所有 LED 閃爍兩次。
關閉自動關閉電源模式時，所有 LED 閃爍一次。

HL-L2350DW/HL-L2351DW/HL-L2370DN/HL-L2375DW/HL-L2376DW/ HL-L2385DW/HL-L2386DW



選擇機器進入自動關閉電源模式前必須處於沉睡模式的時長。

- 按 ▲ 或 ▼ 顯示 [General Setup (一般設定)] 選項，然後按 **OK**。
- 按 ▲ 或 ▼ 顯示 [Ecology (環保)] 選項，然後按 **OK**。
- 按 ▲ 或 ▼ 選擇 [Auto Power Off (自動關閉)] 選項，然後按 **OK**。
- 按 ▲ 或 ▼ 選擇所需選項，然後按 **Go (執行)**。

相關資訊

- [一般設定](#)

降低碳粉耗用量

使用節省碳粉功能可能會降低碳粉耗用量。將節省碳粉設為開時，文件列印結果會較淡。

不建議使用節省碳粉功能列印照片或灰階影像。

1. 按 ▲ 或 ▼ 顯示 [General Setup (一般設定)] 選項，然後按 **OK**。
2. 按 ▲ 或 ▼ 顯示 [Ecology (環保)] 選項，然後按 **OK**。
3. 按 ▲ 或 ▼ 顯示 [Toner Save (節省碳粉)] 選項，然後按 **OK**。
4. 按 ▲ 或 ▼ 顯示 [On (開)]，然後按 **Go (執行)**。

✓ 相關資訊

- [一般設定](#)

相關主題:

- [提高列印品質](#)

降低列印噪音

靜音模式設定可降低列印噪音。靜音模式開啟時，列印速度會變慢。出廠設定為關閉。

>> [HL-L2310D](#)

>> [HL-L2350DW/HL-L2351DW/HL-L2370DN/HL-L2375DW/HL-L2376DW/HL-L2385DW/HL-L2386DW](#)

HL-L2310D

1. 確定前蓋已關緊，且已插上電源線。
2. 按壓  打開機器直到機器處於準備妥當的模式為止。
3. 按 **Go (執行)** 11 次開啟或關閉此功能。
開啟靜音模式時，所有 LED 閃爍兩次。
關閉靜音模式時，所有 LED 閃爍一次。

HL-L2350DW/HL-L2351DW/HL-L2370DN/HL-L2375DW/HL-L2376DW/ HL-L2385DW/HL-L2386DW

1. 按 ▲ 或 ▼ 顯示 [General Setup (一般設定)] 選項，然後按 **OK**。
2. 按 ▲ 或 ▼ 顯示 [Ecology (環保)] 選項，然後按 **OK**。
3. 按 ▲ 或 ▼ 選擇 [Quiet Mode (靜音模式)] 選項，然後按 **OK**。
4. 按 ▲ 或 ▼ 顯示 [On (開)] 或 [Off (關)] 選項，然後按 **Go (執行)**。

相關資訊

- [一般設定](#)

變更液晶螢幕上的語言

如有需要，請變更液晶螢幕語言。

此功能不適用於某些國家/地區。

1. 按 ▲ 或 ▼ 顯示 [Initial Setup (初始設定)] 選項，然後按 **OK**。
2. 按 ▲ 或 ▼ 顯示 [Local Language (本地語言)] 選項，然後按 **OK**。
3. 按 ▲ 或 ▼ 顯示所需語言，然後按 **Go (執行)**。

✓ 相關資訊

- [一般設定](#)

選單表 (適用於液晶螢幕型號)

- 設定表 (1 行液晶螢幕型號)

設定表 (1 行液晶螢幕型號)

相關機型: HL-L2350DW/HL-L2351DW/HL-L2370DN/HL-L2375DW/HL-L2376DW/HL-L2385DW/HL-L2386DW

使用這些表格瞭解您要使用的各種選單和選項，以便在機器上設定您的喜好設定。

[General Setup (一般設定)]

一級選單	二級選單	三級選單	說明
[Tray Setting (紙匣設定)] (適用於配備手動進紙口的型號)	[Paper Type (紙張類型)]	-	設定紙匣中的紙張類型。
	[Paper Size (紙張尺寸)]	-	設定紙張尺寸。
	[Check Size (檢查尺寸)]	-	選擇是否顯示訊息提示您確保機器中紙張的尺寸與機器的紙張尺寸設定匹配。
	[Manual Feed (手動進紙)]	-	選擇是否從手動進紙槽進行列印。
[Tray Setting (紙匣設定)] (適用於配備多功能進紙匣的型號)	[Paper Type (紙張類型)]	[MP Tray (MP 紙匣)]	選擇與多功能進紙匣中的紙張匹配的紙張類型。
		[Tray1 (紙匣 1)]	選擇與標準紙匣中的紙張匹配的紙張類型。
	[Paper Size (紙張尺寸)]	[MP Tray (MP 紙匣)]	選擇多功能進紙匣中所放入紙張的尺寸。
		[Tray1 (紙匣 1)]	選擇標準紙匣中所放入紙張的尺寸。
	[Paper Low Notice (紙張不足通知)]	[Notification (通知)]	選擇是否顯示訊息提示您紙匣中的紙張即將用盡。
		[Notice Level (通知級別)]	選擇會觸發訊息的最小紙張級別。
	[Check Size (檢查尺寸)]	-	選擇是否顯示訊息提示您確保機器中紙張的尺寸與機器的紙張尺寸設定匹配。
	[Tray Use (紙匣用途)]	-	選擇將要使用的紙匣。
[Priority (優先)]	-	在 [Auto (自動)] 中選擇 [Tray Use (紙匣用途)] 時，選擇機器使用裝有相同尺寸紙張的紙匣的順序。	
[Resolution (解像度)]	-	-	選擇列印解析度。
[Density (濃度)]	-	-	此選項可提高或降低列印濃度。
[Ecology (環保)]	[Eco Mode (節能模式)]	-	同時開啟以下所有機器設定。 <ul style="list-style-type: none"> [2-sided Print: Long Edge (雙面列印: 長邊)] (僅適用於某些型號) [Sleep Time: 0Min (睡眠時間: 0 分鐘)]
	[Toner Save (節省碳粉)]	-	增加碳粉匣印量。
	[Sleep Time (睡眠時間)]	-	設定機器進入省電模式前經過的時長。
	[Quiet Mode (靜音模式)]	-	降低列印噪音。

一級選單	二級選單	三級選單	說明
[Ecology (環保)]	[Auto Power Off (自動關閉)]	-	設定機器在進入電源關閉模式前處於沉睡模式的時間 (單位：小時)。
[Panel Control (面板控制)]	[Button Repeat (按鍵重複)]	-	設定按住 ▲ 或 ▼ 時液晶螢幕訊息變更需要的時間間隔。
	[Message Scroll (訊息捲動)]	-	設定液晶螢幕訊息滾過整個螢幕需要的秒數。從等級 1=0.2 秒到等級 10=2.0 秒。
	[LCD Contrast (液晶螢幕對比度)]	-	調整液晶螢幕的對比度。
	[Auto Online (自動在線)]	-	設定機器在閒置 30 秒後回到準備就緒模式。
[Setting Lock (設定鎖定)]	-	-	使用設定鎖定密碼鎖定機器設定。
[Interface (介面)]	[Select (選擇)]	-	選擇要使用的介面。 如果選擇 [Auto (自動)]，機器會視正在接收資料的介面而將介面變更為 USB 或網路。
	[Auto IF Time (自動 IF 時間)]	-	設定自動介面選擇的逾時期限。
	[Input Buffer (輸入緩衝)]	-	增加或降低輸入緩衝區容量。
[Replace Toner (更換碳粉匣)]	-	-	設定機器在液晶螢幕顯示 [Replace Toner (更換碳粉)] 後繼續進行列印。

[Printer (打印機)]

對於支援印表機模擬的型號

一級選單	二級選單	說明
[Emulation (模擬)]	-	選擇印表機語言模擬方式。
[Print Options (列印選項)]	[Font List (字型清單)]	列印字體清單和樣本。
	[Test Print (測試列印)]	列印測試頁。
[2-sided (雙面)] (適用於自動雙面列印型號)	[2-sided Print (雙面列印)]	關閉或開啟雙面列印並選擇長邊翻頁或短邊翻頁。
	[Single Image (單面影像)]	對於最後一頁是單面影像的列印工作，選擇 [1-sided Feed (單面送紙)] 選項可縮短列印時間。
[Auto Continue (自動繼續)]	-	如果您希望機器自動清除紙張尺寸錯誤或媒體類型錯誤，請選擇此設定。
[Paper Type (紙張類型)]	-	設定紙張類型。
[Paper Size (紙張尺寸)]	-	設定紙張尺寸。
[Copies (份數)]	-	設定列印頁數。
[Orientation (方向)]	-	設定縱向或橫向列印頁面。
[Print Position (列印位置)]	[X Offset (X 偏移)]	水平移動列印開始位置 (位於頁面左上角)，最多 -500 (左) 到 +500 (右) 點 (300 dpi 時)。
	[Y Offset (Y 偏移)]	垂直移動列印開始位置 (位於頁面左上角)，最多 -500 (上) 到 +500 (下) 點 (300 dpi 時)。
[Auto FF (自動 FF)]	-	允許機器自動列印任何剩餘資料。
[HP LaserJet]	[Font No. (字型編號)]	設定字體編號。

一級選單	二級選單	說明
[HP LaserJet]	[Font Pitch (字型字距)]	設定字體間距。 在 [Font Pitch (字型字距)] 設定中選擇 [I012] 到 [I018]、[I031] 到 [I037] 或 [I097] 到 [I109] 時，顯示 [Font No. (字型編號)] 選單。
	[Font Point (字型點數)]	設定字體大小。 在 [Font Point (字型點數)] 設定中選擇 [I000] 到 [I011]、[I019] 到 [I030] 或 [I038] 到 [I096] 時，顯示 [Font No. (字型編號)] 選單。
	[Symbol Set (符號集)]	選擇符號或字元集。
	[Table Print (表格列印)]	列印代碼表格。
	[Auto LF (自動 LF)]	開：CR -> CR+LF；關：CR -> CR
	[Auto CR (自動 CR)]	開：LF -> LF+CR、FF -> FF+CR 或 VT -> VT+CR 關：LF -> LF、FF -> FF 或 VT -> VT
	[Auto WRAP (自動 WRAP)]	選擇機器列印至右邊界時是否插入換行字元和歸位字元。
	[Auto SKIP (自動 SKIP)]	選擇歸位位置到達下邊界時是否插入換行字元和歸位字元。
	[Left Margin (左側邊界)]	設定左邊界，範圍為 0 - 70 欄，增量為 1 cpi。
	[Right Margin (右側邊界)]	設定右邊界，範圍為 10 ~ 80 欄，增量為 1 cpi。
	[Top Margin (上方邊界)]	設定上邊界，即文字與紙張上邊緣的距離。
	[Bottom Margin (下方邊界)]	設定下邊界，即文字與紙張下邊緣的距離。
	[Lines (行)]	設定每個頁面的行數。
	[Tray Command (紙匣命令)]	使用 HP 驅動程式時，如果出現紙匣不匹配，請選擇此設定。
[BR-Script 3 (BR-Script 3)] (僅適用於某些型號)	[Error Print (列印時出錯)]	選擇發生錯誤時機器是否列印錯誤資訊。

所有其他型號

一級選單	二級選單	說明
[Test Print (測試列印)]	-	列印測試頁。
[2-sided (雙面)] (適用於自動雙面列印型號)	[2-sided Print (雙面列印)]	關閉或開啟雙面列印並選擇長邊翻頁或短邊翻頁。
	[Single Image (單面影像)]	對於最後一頁是單面影像的列印工作，選擇 [1-sided Feed (單面送紙)] 選項可縮短列印時間。
[Auto Continue (自動繼續)]	-	如果您希望機器自動清除紙張尺寸錯誤或媒體類型錯誤，請選擇此設定。
[Print Position (列印位置)]	[X Offset (X 偏移)]	水平移動列印開始位置 (位於頁面左上角)，最多 -500 (左) 到 +500 (右) 點 (300 dpi 時)。
	[Y Offset (Y 偏移)]	垂直移動列印開始位置 (位於頁面左上角)，最多 -500 (上) 到 +500 (下) 點 (300 dpi 時)。

[Network (網路)] (HL-L2350DW/HL-L2351DW)

一級選單	二級選單	三級選單	四級選單	說明	
[WLAN (無線區域網路)]	[TCP/IP]	[Boot Method (引導方式)]	-	選擇最適合您需求的 IP 方式。	
		[IP Address (IP 位址)]	-	輸入 IP 位址。	
		[Subnet Mask (子網路遮罩)]	-	輸入子網路遮罩。	
		[Gateway (閘道)]	-	輸入閘道位址。	
		[Node Name (節點名稱)]	-	輸入節點名稱。	
		[WINS Config (WINS 設置)]	-	選擇 WINS 設置模式。	
		[WINS Server (WINS 伺服器)]	[Primary (主要)]	-	指定主要 WINS 伺服器的 IP 位址。
			[Secondary (次要)]	-	指定次要 WINS 伺服器的 IP 位址。
		[DNS Server (DNS 伺服器)]	[Primary (主要)]	-	指定主要 DNS 伺服器的 IP 位址。
			[Secondary (次要)]	-	指定次要 DNS 伺服器的 IP 位址。
	[APIPA]	-	在本地連結位址範圍內自行指定 IP 位址 ¹		
	[IPv6]	-	啟用或停用 IPv6 通訊協定。		
	[Setup Wizard (設置精靈)]	-	-	使用安裝精靈設置無線網路設定。	
	[WLAN Assistant]	-	-	使用 Brother 安裝光碟設置無線網路設定。	
	[WPS]	-	-	使用一鍵式方式設置無線網路設定。	
	[WPS w/PIN Code (有 PIN 密碼的 WPS)]	-	-	使用有密碼的 WPS 設置無線網路設定。	
	[WLAN Status (無線網路狀態)]	[Status (狀態)]	-	-	顯示無線乙太網路連結狀態。
		[Signal (訊號)]	-	-	顯示訊號條件。
		[Channel (通道)]	-	-	[Status (狀態)]設為[Active (啟動)]時顯示正在使用的頻道。
		[Speed (速度)]	-	-	[Status (狀態)]設為[Active (啟動)]時顯示連接速度。
[SSID]		-	-	顯示 SSID。	
[Comm. Mode (通訊模式)]		-	-	顯示目前的通訊模式。	
[MAC Address (MAC 位址)]	-	-	顯示機器的 MAC 位址。		
[WLAN Enable (啟用無線網路)]	-	-	啟用或停用無線介面。		
[Wi-Fi Direct]	[Push Button (按鍵)]	-	-	使用一鍵式方式快速設置 Wi-Fi Direct 網路設定。	

一級選單	二級選單	三級選單	四級選單	說明	
[Wi-Fi Direct]	[PIN Code (PIN 碼)]	-	-	使用有密碼的 WPS 快速設置 Wi-Fi Direct 網路設定。	
	[Manual (手動)]	-	-	手動設置 Wi-Fi Direct 網路設定。	
	[Group Owner (群組擁有者)]	-	-	將本機器設為群組擁有者。	
	[Device Info. (裝置資訊)]	[Device Name (裝置名稱)]	-	-	檢視本機器的裝置名稱。
		[SSID]	-	-	顯示群組擁有者的 SSID。
		[IP Address (IP 位址)]	-	-	顯示機器的 IP 位址。
	[Status Info. (狀態資訊)]	[Status (狀態)]	-	-	顯示 Wi-Fi Direct 網路的狀態。
		[Signal (訊號)]	-	-	顯示 Wi-Fi Direct 網路目前的訊號強度。 本機器用作群組擁有者時，液晶螢幕上總是顯示 [Strong (強)]。
		[Channel (通道)]	-	-	[Status (狀態)] 設為 [G/O Active (G/O 啟用)] 或 [Client Active (用戶端啟用)] 時顯示正在使用的頻道。
[Speed (速度)]		-	-	[Status (狀態)] 設為 [G/O Active (G/O 啟用)] 或 [Client Active (用戶端啟用)] 時顯示連接速度。	
[I/F Enable (I/F 啟用)]	-	-	-	啟用或停用 Wi-Fi Direct 連接。	
[Network Reset (網路重設)]	-	-	-	將機器的所有網路設定恢復到出廠設定。	

- 1 連接到網路時，如果機器的「開機方法」設定為「自動」，機器會嘗試從 DHCP 等開機伺服器設定 IP 位址和子網路遮罩。如果無法找到引導伺服器，則會設置一個 APIPA IP 位址，如 169.254.[001-254].[000-255]。如果機器的「引導方式」設定為「靜態」，您必須從機器的控制面板手動輸入 IP 位址。

[Network (網路)] (HL-L2370DN)

一級選單	二級選單	三級選單	說明	
[TCP/IP]	[Boot Method (引導方式)]	-	選擇最適合您需求的 IP 方式。	
	[IP Address (IP 位址)]	-	輸入 IP 位址。	
	[Subnet Mask (子網路遮罩)]	-	輸入子網路遮罩。	
	[Gateway (閘道)]	-	輸入閘道位址。	
	[Node Name (節點名稱)]	-	輸入節點名稱。	
	[WINS Config (WINS 設置)]	-	選擇 WINS 設置模式。	
	[WINS Server (WINS 伺服器)]	[Primary (主要)]	-	指定主要 WINS 伺服器的 IP 位址。
		[Secondary (次要)]	-	指定次要 WINS 伺服器的 IP 位址。
[DNS Server (DNS 伺服器)]	[Primary (主要)]	-	指定主要 DNS 伺服器的 IP 位址。	

一級選單	二級選單	三級選單	說明
[TCP/IP]	[DNS Server (DNS 伺服器)]	[Secondary (次要)]	指定次要 DNS 伺服器的 IP 位址。
	[APIPA]	-	在本地連結位址範圍內自行指定 IP 位址 ¹
	[IPv6]	-	啟用或停用 IPv6 通訊協定。
[Ethernet (乙太網路)]	-	-	選擇乙太網路連結模式。
[Wired Status (有線網路狀態)]	-	-	顯示乙太網路連結狀態。
[MAC Address (MAC 位址)]	-	-	顯示機器的 MAC 位址。
[Network Reset (網路重設)]	-	-	將機器的所有網路設定恢復到出廠設定。

¹ 連接到網路時，如果機器的「開機方法」設定為「自動」，機器會嘗試從 DHCP 等開機伺服器設定 IP 位址和子網路遮罩。如果無法找到引導伺服器，則會設置一個 APIPA IP 位址，如 169.254.[001-254].[000-255]。如果機器的「引導方式」設定為「靜態」，您必須從機器的控制面板手動輸入 IP 位址。

[Network (網路)] (HL-L2375DW/HL-L2376DW/HL-L2385DW/HL-L2386DW)

一級選單	二級選單	三級選單	四級選單	說明	
[Wired LAN (有線區域網路)]	[TCP/IP]	[Boot Method (引導方式)]	-	選擇最適合您需求的 IP 方式。	
		[IP Address (IP 位址)]	-	輸入 IP 位址。	
		[Subnet Mask (子網路遮罩)]	-	輸入子網路遮罩。	
		[Gateway (閘道)]	-	輸入閘道位址。	
		[Node Name (節點名稱)]	-	輸入節點名稱。	
		[WINS Config (WINS 設置)]	-	選擇 WINS 設置模式。	
		[WINS Server (WINS 伺服器)]	[Primary (主要)]	-	指定主要 WINS 伺服器的 IP 位址。
			[Secondary (次要)]	-	指定次要 WINS 伺服器的 IP 位址。
		[DNS Server (DNS 伺服器)]	[Primary (主要)]	-	指定主要 DNS 伺服器的 IP 位址。
			[Secondary (次要)]	-	指定次要 DNS 伺服器的 IP 位址。
	[APIPA]	-	在本地連結位址範圍內自行指定 IP 位址 ¹		
	[IPv6]	-	啟用或停用 IPv6 通訊協定。		
	[Ethernet (乙太網路)]	-	-	選擇乙太網路連結模式。	
	[Wired Status (有線網路狀態)]	-	-	顯示乙太網路連結狀態。	
[MAC Address (MAC 位址)]	-	-	顯示機器的 MAC 位址。		
[Set to Default (設定為預設值)]	-	-	將機器的有線網路設定恢復到出廠設定。		

一級選單	二級選單	三級選單	四級選單	說明	
[Wired LAN (有線區域網路)]	[Wired Enable (啟用有線網路)]	-	-	啟用或停用有線介面。	
[WLAN (無線區域網路)]	[TCP/IP]	[Boot Method (引導方式)]	-	選擇最適合您需求的 IP 方式。	
		[IP Address (IP 位址)]	-	輸入 IP 位址。	
		[Subnet Mask (子網路遮罩)]	-	輸入子網路遮罩。	
		[Gateway (閘道)]	-	輸入閘道位址。	
		[Node Name (節點名稱)]	-	輸入節點名稱。	
		[WINS Config (WINS 設置)]	-	選擇 WINS 設置模式。	
		[WINS Server (WINS 伺服器)]	[Primary (主要)]	-	指定主要 WINS 伺服器的 IP 位址。
			[Secondary (次要)]	-	指定次要 WINS 伺服器的 IP 位址。
		[DNS Server (DNS 伺服器)]	[Primary (主要)]	-	指定主要 DNS 伺服器的 IP 位址。
			[Secondary (次要)]	-	指定次要 DNS 伺服器的 IP 位址。
	[APIPA]	-	在本地連結位址範圍內自行指定 IP 位址 ¹ 。		
	[IPv6]	-	啟用或停用 IPv6 通訊協定。		
	[Setup Wizard (設置精靈)]	-	-	使用安裝精靈設置無線網路設定。	
	[WLAN Assistant]	-	-	使用 Brother 安裝光碟設置無線網路設定。	
	[WPS]	-	-	使用一鍵式方式設置無線網路設定。	
	[WPS w/PIN Code (有 PIN 密碼的 WPS)]	-	-	使用有密碼的 WPS 設置無線網路設定。	
	[WLAN Status (無線網路狀態)]	[Status (狀態)]	-	-	顯示無線乙太網路連結狀態。
		[Signal (訊號)]	-	-	顯示訊號條件。
		[Channel (通道)]	-	-	[Status (狀態)] 設為 [Active (啟動)] 時顯示正在使用的頻道。
		[Speed (速度)]	-	-	[Status (狀態)] 設為 [Active (啟動)] 時顯示連接速度。
		[SSID]	-	-	顯示 SSID。
[Comm. Mode (通訊模式)]		-	-	顯示目前的通訊模式。	
[MAC Address (MAC 位址)]	-	-	顯示機器的 MAC 位址。		
[Set to Default (設定為預設值)]	-	-	將機器的無線網路設定恢復到出廠設定。		

一級選單	二級選單	三級選單	四級選單	說明	
[WLAN (無線區域網路)]	[WLAN Enable (啟用無線網路)]	-	-	啟用或停用無線介面。	
[Wi-Fi Direct]	[Push Button (按鍵)]	-	-	使用一鍵式方式快速設置 Wi-Fi Direct 網路設定。	
	[PIN Code (PIN 碼)]	-	-	使用有密碼的 WPS 快速設置 Wi-Fi Direct 網路設定。	
	[Manual (手動)]	-	-	手動設置 Wi-Fi Direct 網路設定。	
	[Group Owner (群組擁有者)]	-	-	將本機器設為群組擁有者。	
	[Device Info. (裝置資訊)]	[Device Name (裝置名稱)]	-	-	檢視本機器的裝置名稱。
		[SSID]	-	-	顯示群組擁有者的 SSID。
		[IP Address (IP 位址)]	-	-	顯示機器的 IP 位址。
	[Status Info. (狀態資訊)]	[Status (狀態)]	-	-	顯示 Wi-Fi Direct 網路的狀態。
		[Signal (訊號)]	-	-	顯示 Wi-Fi Direct 網路目前的訊號強度。 本機器用作群組擁有者時，液晶螢幕上總是顯示 [Strong (強)]。
		[Channel (通道)]	-	-	[Status (狀態)] 設為 [G/O Active (G/O 啟用)] 或 [Client Active (用戶端啟用)] 時顯示正在使用的頻道。
[Speed (速度)]		-	-	[Status (狀態)] 設為 [G/O Active (G/O 啟用)] 或 [Client Active (用戶端啟用)] 時顯示連接速度。	
[I/F Enable (I/F 啟用)]	-	-	啟用或停用 Wi-Fi Direct 連接。		
[Network Reset (網路重設)]	-	-	-	將機器的所有網路設定恢復到出廠設定。	

- 1 連接到網路時，如果機器的「開機方法」設定為「自動」，機器會嘗試從 DHCP 等開機伺服器設定 IP 位址和子網路遮罩。如果無法找到引導伺服器，則會設置一個 APIPA IP 位址，如 169.254.[001-254].[000-255]。如果機器的「引導方式」設定為「靜態」，您必須從機器的控制面板手動輸入 IP 位址。

[Print Reports (列印報告)]

一級選單	二級選單	說明
[Printer Settings (印表機設定)]	-	列印印表機設定頁。
[Network Config (網路設置)] (適用於網路型號)	-	列印網路設置報告。
[Print File List (列印檔案清單)] (僅適用於某些型號)	-	列印儲存在記憶體中的資料清單。
[Drum Dot Print (感光鼓點列印)]	-	列印感光滾筒檢查列印頁。
[WLAN Report (WLAN 報表)] (適用於無線型號)	-	列印無線區域網路連接能力診斷結果。

[Machine Info. (機器資訊。)]

一級選單	二級選單	說明
[Serial No. (序號)]	-	顯示機器序列號。
[Firmware Version (韌體版本)]	-	查看機器的韌體版本。
[Page Counter (頁碼計數器)]	-	顯示已列印的總頁數。
[Parts Life (零件壽命)] ¹	[Toner Life (碳粉壽命)]	顯示碳粉匣的剩餘使用壽命。
	[Drum Life (感光鼓壽命)]	顯示感光鼓元件的剩餘使用壽命。

¹ 壽命是估算值，可能會因為使用類型而有所不同。

[Initial Setup (初始設定)]

一級選單	二級選單	說明
[Reset (重置)]	[Machine Reset (機器重設)]	恢復所有已變更的機器設定。
	[Network Reset (網路重設)]	將所有網路設定恢復到出廠設定。
	[Factory Reset (重設為原廠設定)]	將所有機器設定恢復到原廠預設值。處置本機器時執行此操作。
[Local Language (本地語言)]	-	選擇液晶螢幕顯示語言。



相關資訊

- [選單表 \(適用於液晶螢幕型號\)](#)

列印印表機設定列表

>> [HL-L2310D](#)

>> [HL-L2350DW/HL-L2351DW/HL-L2370DN/HL-L2375DW/HL-L2376DW/HL-L2385DW/HL-L2386DW](#)

HL-L2310D

1. 確定前蓋已關緊，且已插上電源線。
2. 按  開啟機器，並確保僅 **Ready (準備就緒)** LED 亮起。
3. 按 **Go (執行)** 三次。

機器將列印印表機設定。

HL-L2350DW/HL-L2351DW/HL-L2370DN/HL-L2375DW/HL-L2376DW/ HL-L2385DW/HL-L2386DW

1. 按 ▲ 或 ▼ 顯示 [Print Reports (列印報告)] 選項，然後按 **OK**。
2. 按 ▲ 或 ▼ 顯示 [Printer Settings (印表機設定)] 選項，然後按 **OK**。
3. 按 **Go (執行)**。

機器將列印印表機設定。

相關資訊

- [機器設定](#)

如何安裝遠端印表機主控台軟體 (僅限 Windows)

相關機型: HL-L2310D

無論您使用何種應用程式列印，遠端印表機主控台軟體應用程式均可幫助您變更 Brother 機器上的許多印表機設定。

例如，您可在遠端印表機主控台變更頁面邊界、休眠模式、字元集等設定。Brother 機器會記住這些設定並將其用作列印預設值。但是，如果您在應用程式或印表機驅動程式中進行了任何手動變更，將會覆蓋遠端印表機主控台設定。

提醒

不適用於受制于適用出口條例的國家。

1. 將 Brother 安裝光碟放入光碟機中。
出現開啟螢幕時，請關閉此螢幕。
2. 打開 Windows Explorer 並選擇光碟機。
3. 按兩下 **工具** 資料夾。
4. 按兩下 **RPC** 資料夾。
5. 請參閱 **RPC_User's_Guide.pdf**，以瞭解如何安裝及使用遠端印表機主控台。



相關資訊

- [機器設定](#)

從電腦變更機器設定

- 使用網路管理變更機器設定
- 我可以在哪裡找到我的 Brother 機器的網路設定？
- 網路管理軟體和工具程式

使用網路管理變更機器設定

網路管理是使用標準網頁瀏覽器透過超文字傳輸通訊協定 (HTTP) 或採用 SSL 的超文字傳輸通訊協定 (HTTPS) 管理本機器的工具程式。

- [什麼是網路管理？](#)
- [存取網路管理](#)
- [設定網路管理的登入密碼](#)
- [網路管理軟體和工具程式](#)

什麼是網路管理？

相關機型: HL-L2350DW/HL-L2351DW/HL-L2370DN/HL-L2375DW/HL-L2376DW/HL-L2385DW/HL-L2386DW

網路管理是使用標準網頁瀏覽器透過超文字傳輸通訊協定 (HTTP) 或採用 SSL 的超文字傳輸通訊協定 (HTTPS) 管理本機器的工具程式。在網頁瀏覽器中輸入本機器的 IP 位址可存取和變更列印伺服器設定。



- 我們建議 Windows 使用者使用 Microsoft Internet Explorer 11/Edge，建議 Mac 使用者使用 Safari 9/10。無論使用何種瀏覽器，請確定始終啟用 JavaScript 和 Cookies。
- 必須在網路中使用 TCP/IP 通訊協定，並為列印伺服器 and 電腦指定有效 IP 位址。

The screenshot shows the Brother printer's web management interface. At the top, there's a header with the printer model 'XXX-XXXX' and a 'Please configure the password >>' button. The navigation menu includes 'General', 'Print', 'Administrator', and 'Network'. The 'Status' section is expanded, showing the following information:

- Device Status:** Ready (indicated by a green bar)
- Automatic Refresh:** Off (radio button selected)
- Toner Level:** BK (with a toner level indicator)
- Web Language:** Auto (dropdown menu)
- Device Location:** Contact: (with a person icon) and Location: (with a house icon)

- 實際畫面與上面所示的畫面可能有所不同。



相關資訊

- 使用網路管理變更機器設定

存取網路管理

相關機型: HL-L2350DW/HL-L2351DW/HL-L2370DN/HL-L2375DW/HL-L2376DW/HL-L2385DW/HL-L2386DW

- 使用網路管理配置設定時，建議您使用 HTTPS 安全通訊協定。
- 當您使用 HTTPS 配置網路管理設定時，您的瀏覽器會顯示一個警告對話方塊。

1. 啟動網頁瀏覽器。
2. 在瀏覽器的位址列中輸入「http://machine's IP address」(「machine's IP address」為機器的 IP 位址)。

例如：

http://192.168.1.2



- 如果您正在使用網域名稱系統或已啟用 NetBIOS 名稱，則可以輸入「SharedPrinter」等其他名稱代替 IP 位址。

- 例如：

http://SharedPrinter

如果您啟用了 NetBIOS 名稱，則還可以使用節點名稱。

- 例如：

http://brnxxxxxxxxxxxx

NetBIOS 名稱可在網路配置報告中找到。

- 對於 Mac，按一下螢幕上本機器的 **Status Monitor** 圖示存取網路管理。

3. 預設狀態下，不需要密碼。如果已設定密碼，請鍵入密碼，然後按一下 。

至此，您可以變更列印伺服器設定。

如果您變更了通訊協定設定，必須按一下 **Submit (送出)**，然後重新啟動機器以啟用設置。



相關資訊

- [使用網路管理變更機器設定](#)

相關主題:

- [列印網路設置報告](#)

設定網路管理的登入密碼

相關機型: HL-L2350DW/HL-L2351DW/HL-L2370DN/HL-L2375DW/HL-L2376DW/HL-L2385DW/HL-L2386DW

Brother 建議您設定登入密碼以防止未經授權的使用者存取網路管理。

1. 啟動網頁瀏覽器。
2. 在瀏覽器的位址列中輸入「http://machine's IP address」(「machine's IP address」為機器的 IP 位址)。
例如：
http://192.168.1.2



- 如果您正在使用網域名稱系統或已啟用 NetBIOS 名稱，則可以輸入「SharedPrinter」等其他名稱代替 IP 位址。
 - 例如：
http://SharedPrinter
- 如果您啟用了 NetBIOS 名稱，則還可以使用節點名稱。
 - 例如：
http://brnxxxxxxxxxxxx
- NetBIOS 名稱可在網路配置報告中找到。
- 對於 Mac，按一下螢幕上本機器的 **Status Monitor** 圖示存取網路管理。

3. 預設狀態下，不需要密碼。如果已設定密碼，請鍵入密碼，然後按一下 。
4. 按一下 **Administrator (管理員)**。
5. 在 **Enter New Password (輸入新密碼)** 欄位中輸入您想使用的密碼 (8 ~ 32 位字元)。
6. 在 **Confirm New Password (確認新密碼)** 欄位中再次輸入密碼。
7. 按一下 **Submit (送出)**。

以後您每次存取網路管理時，在 **Login (登入)** 欄位中輸入密碼，然後按一下 。

配置完成後，按一下  登出。



- 如果您先前沒有設定登入密碼，也可以透過按一下機器網頁上的 **Please configure the password (請設置密碼)** 按鍵設定密碼。

相關資訊

- [使用網路管理變更機器設定](#)

附錄

- [技術規格](#)
- [如何在 Brother 機器上輸入文字](#)
- [耗材](#)
- [Brother 公司各項服務](#)

技術規格

- >> 一般規格
- >> 列印媒體規格
- >> 印表機規格
- >> 介面規格
- >> 支援的通訊協定和安全功能
- >> 電腦需求規格

一般規格

印表機類型		<ul style="list-style-type: none"> • 雷射
列印方法		<ul style="list-style-type: none"> • 電子顯像雷射印表機
記憶體容量	標準	(適用於澳大利亞和紐西蘭) <ul style="list-style-type: none"> • (HL-L2310D) 32 MB • (HL-L2350DW/HL-L2375DW) 64 MB • (HL-L2385DW) 128 MB (適用於其他國家/地區) <ul style="list-style-type: none"> • (HL-L2351DW) 64 MB • (HL-L2370DN/HL-L2375DW/HL-L2376DW/ HL-L2385DW/HL-L2386DW) 128 MB
LCD (液晶螢幕)		<ul style="list-style-type: none"> • (HL-L2350DW/HL-L2351DW/HL-L2370DN/ HL-L2375DW/HL-L2376DW/HL-L2385DW/HL-L2386DW) 16 位字元 x 1 行
電源		(適用於台灣) <ul style="list-style-type: none"> • 110 ~ 120 V AC 50/60 Hz (台灣除外) <ul style="list-style-type: none"> • 220 ~ 240 V AC 50/60 Hz
耗電量 (平均值)	最大值	(適用於台灣) <ul style="list-style-type: none"> • 大約 1104 W (台灣除外) <ul style="list-style-type: none"> • 大約 1104 W
	列印 ¹	(適用於台灣) <ul style="list-style-type: none"> • (HL-L2310D/HL-L2375DW) 大約 500 W (25°C 時) • (HL-L2350DW) 大約 460 W (25°C 時) (台灣除外) <ul style="list-style-type: none"> • (HL-L2310D/HL-L2350DW/HL-L2351DW) 大約 460 W (25°C 時) • (HL-L2370DN/HL-L2375DW/HL-L2376DW/ HL-L2385DW/HL-L2386DW) 大約 510 W (25°C 時)

¹ 當機器連接至 USB 介面時測得。

耗電量 (平均值)	列印 (靜音模式) ¹	(適用於台灣) • 大約 255 W (25°C 時) (台灣除外) • 大約 265 W (25°C 時)
	準備就緒 ¹	(適用於台灣) • 大約 48 W (25°C 時) (台灣除外) • 大約 48 W (25°C 時)
	休眠 ¹	(適用於台灣) • (HL-L2310D/HL-L2350DW) 大約 3.9 W • (HL-L2375DW) 大約 4.4 W (台灣除外) • (HL-L2310D) 大約 5.7 W • (HL-L2350DW/HL-L2351DW/HL-L2370DN/ HL-L2375DW/HL-L2376DW/HL-L2385DW/HL-L2386DW) 大約 6.0 W
	沉睡 ¹	(適用於台灣) • (HL-L2375DW) 大約 0.6 W (台灣除外) • 大約 0.6 W
	電源關閉 ^{2 3}	(適用於台灣) • 大約 0.02 W (台灣除外) • 大約 0.03 W
尺寸 (典型大綱視圖) (HL-L2310D/HL-L2350DW/HL-L2351DW/ HL-L2370DN/HL-L2375DW/HL-L2376DW)	單位：mm • (HL-L2310D/HL-L2350DW/HL-L2351DW/HL-L2370DN/ HL-L2375DW/HL-L2376DW) * : 356 ** : 183 *** : 360 • (HL-L2385DW/HL-L2386DW) * : 356 ** : 183 *** : 388	
重量 (加上耗材)	(適用於澳大利亞和紐西蘭) • (HL-L2310D/HL-L2350DW/HL-L2351DW/HL-L2370DN/ HL-L2375DW/HL-L2376DW) 7.2 kg (適用於其他國家/地區) • (HL-L2351DW/HL-L2376DW)	

² 依據 IEC 62301 2.0 版測得。

³ 耗電量會因使用環境而稍有不同。

			7.2 kg • (HL-L2370DN/HL-L2375DW) 7.4 kg • (HL-L2386DW) 7.9 kg • (HL-L2385DW) 8.1 kg
噪音等級	聲壓	列印	• (HL-L2310D/HL-L2350DW/HL-L2351DW) LpAm = 48 dB (A) • (HL-L2370DN/HL-L2375DW/HL-L2376DW/ HL-L2385DW/HL-L2386DW) LpAm = 49 dB (A)
		列印 (靜音模式)	• LpAm = 44 dB (A)
		準備就緒	• LpAm = 30.0 dB (A)
	聲功率	列印	• (HL-L2310D/HL-L2350DW/HL-L2351DW) LWAd = 6.56 B (A) • (HL-L2370DN/HL-L2375DW/HL-L2376DW/ HL-L2385DW/HL-L2386DW) LWAd = 6.66 B (A)
		列印 (靜音模式)	• LWAd = 6.14 B (A)
		準備就緒	• LWAd = 無聲
溫度	運作時	• 10 ~ 32°C	
	儲存時	• 0°C ~ 40°C	
濕度	運作時	• 20 ~ 80% (無凝結)	
	儲存時	• 35 ~ 85% (無凝結)	

列印媒體規格

紙張輸入	紙匣 (標準)	紙張類型	• 普通紙、薄紙、再造紙、厚紙
		紙張尺寸	(適用於台灣) • A4、Letter、B5 (JIS)、A5、A5 (長邊)、A6、Executive、病歷摘要紙 (210x270mm) (適用於澳大利亞和紐西蘭) • A4、Letter、A5、A5 (長邊)、A6、Executive (適用於韓國、土耳其和南非) • A4、Letter、A5、A5 (長邊)、A6、Executive (適用於其他國家/地區) • A4、Letter、A5、A5 (長邊)、A6、Executive、Legal、Folio、Mexico Legal、India Legal
		紙張重量	• 60 ~ 163 g/m ²
		最大紙張容量	• 最多 250 張 80 g/m ² 普通紙
	手動進紙槽	紙張類型	• 普通紙、薄紙、厚紙、加厚紙、再造紙、銅版紙、標籤、信封、薄信封、厚信封
		紙張尺寸	• 寬： 76.2 ~ 215.9 mm • 長：

紙張輸入	手動進紙槽		127 ~ 355.6 mm • 信封： COM-10、DL、C5、Monarch
		紙張重量	• 60 ~ 230 g/m ²
		最大紙張容量	• 一次一張
	多功能進紙匣	紙張類型	• 普通紙、薄紙、厚紙、加厚紙、再造紙、銅版紙、標籤、信封、薄信封、厚信封
		紙張尺寸	• 寬： 76.2 ~ 215.9 mm • 長： 127 ~ 355.6 mm • 信封： COM-10、DL、C5、Monarch
		紙張重量	• 60 ~ 230 g/m ²
最大紙張容量		• 最多 30 張 80 g/m ² 普通紙 • 信封：2 個信封	
紙張輸出 ¹	列印面朝下出紙匣	• 最多 150 張 80 g/m ² 普通紙 (列印面朝下傳送到列印面朝下出紙匣) ²	
	列印面朝上出紙匣	• 一張 (列印面朝上傳送到列印面朝上出紙匣)	
雙面	自動雙面列印	紙張類型	• 普通紙、薄紙、再造紙
		紙張尺寸	• A4
		紙張重量	• 60 ~ 105 g/m ²

1 使用標籤進行列印時，我們建議您在機器輸出後立即從出紙匣取出各頁，以免弄髒印出頁面。

2 在溫和、無濕氣的環境中針對 80 g/m² 計算得出。

印表機規格

自動雙面列印	• 是	
模擬	• (HL-L2370DN/HL-L2375DW/HL-L2376DW) PCL6 • (HL-L2385DW/HL-L2386DW) PCL6、BR-Script3、PDF 版本 1.7	
解析度	• 600 x 600 dpi、HQ1200 (2400 x 600 dpi) 品質、1200 x 1200 dpi	
列印速度 ^{4 5}	單面列印	• (HL-L2310D/HL-L2350DW/HL-L2351DW) 最快 30 頁/分鐘 (A4 尺寸) 最快 32 頁/分鐘 (Letter 尺寸) • (HL-L2370DN/HL-L2375DW/HL-L2376DW/HL-L2385DW/HL-L2386DW) 最快 34 頁/分鐘 (A4 尺寸) 最快 36 頁/分鐘 (Letter 尺寸)
	雙面列印	• (HL-L2310D/HL-L2350DW/HL-L2351DW) 最快 15 面/分鐘 (最快 7.5 張/分鐘) (Letter 或 A4 尺寸) • (HL-L2370DN/HL-L2375DW/HL-L2376DW/HL-L2385DW/HL-L2386DW) 最快 16 面/分鐘 (最快 8 張/分鐘) (A4 尺寸) 最快 17 面/分鐘 (最快 8.5 張/分鐘) (Letter 尺寸)
第一頁列印時間 ⁶	(適用於台灣)	

4 列印速度可能會因所列印的文件類型而有所變動。

5 使用無線區域網路連接機器時，列印速度可能會變慢。

	<ul style="list-style-type: none"> • (HL-L2310D/HL-L2350DW/HL-L2351DW/HL-L2370DN/HL-L2375DW/HL-L2376DW) 23°C / 115 V 時少於 8.5 秒 • (HL-L2385DW/HL-L2386DW) 23°C / 115 V 時少於 7 秒 (台灣除外) • (HL-L2310D/HL-L2350DW/HL-L2351DW/HL-L2370DN/HL-L2375DW/HL-L2376DW) 23°C / 230 V 時少於 8.5 秒 • (HL-L2385DW/HL-L2386DW) 23°C / 230 V 時少於 7 秒
--	---

介面規格

USB^{1 2}	<ul style="list-style-type: none"> • 高速 USB 2.0 使用長度不超過 2.0 公尺的 USB 2 介面傳輸線。
區域網路	<ul style="list-style-type: none"> • (HL-L2370DN/HL-L2375DW/HL-L2376DW/HL-L2385DW/HL-L2386DW) 10Base-T/100Base-TX³
無線區域網路	<ul style="list-style-type: none"> • (HL-L2350DW/HL-L2351DW/HL-L2375DW/HL-L2376DW/HL-L2385DW/HL-L2386DW) IEEE 802.11b/g/n (基礎架構模式) IEEE 802.11g/n (Wi-Fi Direct®)
NFC	<ul style="list-style-type: none"> • (HL-L2385DW/HL-L2386DW) 是

- 1 本機器附有 USB 2.0 高速介面。您也可將本機器連接到附有 USB 1.1 介面的電腦。
- 2 不支援第三方 USB 連接埠。
- 3 請使用 CAT.5 以上規格的一對一 (Straight-Through) 雙絞線。

支援的通訊協定和安全功能

Ethernet (乙太網路)

10Base-T/100Base-TX

無線 LAN

IEEE 802.11b/g/n (基礎架構模式) · IEEE 802.11g/n (Wi-Fi Direct)

通訊協定 (IPv4)

ARP、RARP、BOOTP、DHCP、APIPA (自動 IP)、WINS/NetBIOS 名稱解析、DNS 解析程式、mDNS、LLMNR 回應程式、LPR/LPD、自訂 Raw 連接埠/Port9100、SMTP 用戶端、IPP/IPPS、FTP 伺服器、SNMPv1/v2c/v3、HTTP/HTTPS 伺服器、TFTP 用戶端及伺服器、ICMP、Web 服務 (列印)

通訊協定 (IPv6)

NDP、RA、DNS 解析程式、mDNS、LLMNR 回應程式、LPR/LPD、自訂 Raw 連接埠/Port9100、IPP/IPPS、SMTP 用戶端、FTP 伺服器、SNMPv1/v2c/v3、HTTP/HTTPS 伺服器、TFTP 用戶端及伺服器、ICMPv6、Web 服務 (列印)

網路安全 (有線)

SMTP-AUTH、SNMP v3、SSL/TLS (SMTP、HTTP、IPP)

網路安全 (無線)

SMTP-AUTH、SNMP v3、SSL/TLS (SMTP、HTTP、IPP)

無線網路安全

WEP 64/128 位元、WPA-PSK (TKIP/AES)、WPA2-PSK (TKIP/AES)(Wi-Fi Direct 僅支援 WPA2-PSK (AES))

⁶ 在準備就緒模式下，從標準紙匣進紙

無線憑證

Wi-Fi Certification Mark License (WPA™/WPA2™ - 個人)、Wi-Fi Protected Setup (WPS) Identifier Mark License、Wi-Fi CERTIFIED™ Wi-Fi Direct

電腦需求規格

支援的作業系統和軟體功能

電腦平台及作業系統版本		電腦介面				處理器	用來安裝的硬碟空間
		平行 (IEEE1284)	USB ¹	10BASE-T/ 100BASE-TX (乙太網路)	無線 ² 802.11b/g/n		
Windows 作業系統	Windows 7 SP1/8/8.1	N/A	列印		32 位元 (x86) 或 64 位元 (x64) 處理器	80 MB	
	Windows 10 Home/10 Pro/10 Education/10 Enterprise		列印				
	Windows Server 2008		列印		64 位元 (x64) 處理器		
	Windows Server 2008 R2		列印				
	Windows Server 2012		列印				
	Windows Server 2012 R2		列印				
	Windows Server 2016		列印				
Mac 作業系統	macOS v10.10.5	N/A	列印		Intel® 處理器	80 MB	
	macOS v10.11.x		列印				
	macOS v10.12.x		列印				

¹ 不支援第三方 USB 連接埠。

² HL-L2350DW/HL-L2351DW/HL-L2375DW/HL-L2376DW/HL-L2385DW/HL-L2386DW

如需獲取最新的驅動程式更新，請轉到 Brother Solutions Center 網站 (support.brother.com) 上您的機器型號的下載頁面。

本使用說明書中的所有商標、品牌和產品名稱均屬於其相應公司。

✓ 相關資訊

- 附錄

如何在 Brother 機器上輸入文字

相關機型: HL-L2350DW/HL-L2351DW/HL-L2370DN/HL-L2375DW/HL-L2376DW/HL-L2385DW/HL-L2386DW

需要文字時，請在機器上輸入字元。可用字元可能會因所執行的操作而有所不同。

- 按住或重複按 ▲ 或 ▼ 選擇以下清單中的字元：
0123456789abcdefghijklmnopqrstuvwxyzABCDEFGHIJKLMNOPQRSTUVWXYZ(空格)!"#\$%&'()*
+,-./:;<=>?@[]^_
- 顯示所需字元或符號時，按 **OK**，然後輸入下一個字元。
- 按 **Back (返回)**刪除輸入錯誤的字元。

✓ 相關資訊

- [附錄](#)

相關主題:

- [使用機器控制面板設置精靈配置機器的無線網路](#)
- [不多址發送 SSID 時配置機器的無線網路](#)

耗材

需要更換碳粉匣或感光鼓等耗材時，機器控制面板上或狀態監視器中會顯示錯誤訊息。如需機器耗材的詳細資訊，請造訪 www.brother.com/original/index.html 或聯絡當地的 Brother 授權維修中心。



- 耗材型號名稱視乎您所在的國家和地區而定。

碳粉匣

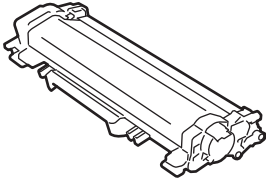

耗材型號名稱	估計壽命 (印量)	適用型號
標準碳粉匣： TN-2460	約 1,200 頁 ^{1 2}	HL-L2310D/HL-L2350DW/ HL-L2370DN/HL-L2375DW/ HL-L2376DW/HL-L2385DW/ HL-L2386DW
高容量碳粉匣： TN-2480	約 3,000 頁 ^{1 2}	HL-L2310D/HL-L2350DW/ HL-L2370DN/HL-L2375DW/ HL-L2376DW/HL-L2385DW/ HL-L2386DW

- 1 公佈的碳粉匣印量近似值以 ISO/IEC 19752 為準。
- 2 A4/Letter 單面文件

隨附碳粉匣的平均壽命估計約為約 700 頁¹ 或約 1,200 頁² 或約 3,000 頁^{3 4} 或約 4,500 頁^{5 6} (每個工作 1 頁) [A4 或 Letter 尺寸單面文件]。

- 1 (適用於台灣) HL-L2310D/HL-L2350DW/HL-L2375DW/HL-L2385DW
- 2 (適用於亞洲國家) HL-L2370DN/HL-L2375DW
- 3 (適用於菲律賓、越南、印尼和印度) HL-L2351DW/HL-L2370DN/HL-L2375DW/HL-L2376DW/HL-L2386DW
- 4 (適用於亞洲國家) HL-L2385DW
- 5 (適用於菲律賓和韓國) HL-L2385DW
- 6 (適用於土耳其) HL-L2376DW/HL-L2386DW

感光鼓元件

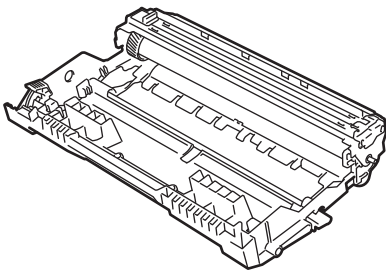

耗材型號名稱	估計壽命 (印量)	適用型號
DR-2455	約 12,000 頁 ¹	HL-L2310D/HL-L2350DW/HL-L2351DW/HL-L2370DN/HL-L2375DW/ HL-L2376DW/HL-L2385DW/HL-L2386DW

- 1 約 12,000 頁 (每個工作 1 頁) [A4/Letter 單面文件]。頁面可能會受各種因素影響，包括但不限於媒體類型和媒體尺寸。

✓ 相關資訊

- [附錄](#)

相關主題:

- [更換耗材](#)
-

Brother 公司各項服務

重要事項

如需技術協助，請聯絡 Brother 客戶服務中心或當地的 Brother 授權維修中心。

- >> [FAQ \(常見問題\)](#)
- >> [客戶服務](#)

FAQ (常見問題)

Brother Solutions Center 可為您的機器提供「一站全服務」的資源。可從以下網站下載最新的軟體和工具程式，詳閱 FAQs 和故障排除技巧，並瞭解如何發揮 Brother 產品的最大性能。

也可從此網站更新 Brother 驅動程式。

support.brother.com

客戶服務

請造訪 www.brother.com 以獲取您當地的 Brother 客服中心的聯絡資訊。

服務中心位置

請聯絡您當地的 Brother 客服中心，即可得您所在地區的維修中心地點。只要在 Brother 網站 (www.brother.com) 選擇您所在的國家，即可找到您所在地區維修中心的聯絡資訊。

網際網路位址

Brother 全球網站：www.brother.com

有關常見問題解答 (FAQs)、產品支援和技術問題、驅動程式更新和工具程式：

support.brother.com

✓ 相關資訊

- [附錄](#)

brother

請瀏覽我們的全球網站：
www.brother.com

本設備僅允許在購買國使用。當地 Brother 公司或其授權維修中心僅為當地 Brother 公司所引進販售之產品提供技術支援服務。



TCHN
版本 D