

Panduan Pengguna Online

DCP-L2531DW

DCP-L2535DW

DCP-L2550DW

HL-L2395DW

MFC-L2710DW

MFC-L2713DW

MFC-L2715DW

MFC-L2716DW

MFC-L2730DW

MFC-L2750DW

MFC-L2751DW

MFC-L2770DW

MFC-L2771DW

Daftar Isi

Sebelum Anda Menggunakan Mesin Brother Anda	1
Definisi Catatan.....	2
Merek dagang.....	3
Catatan Penting.....	4
Pendahuluan Mesin Brother Anda	5
Gambaran Umum Panel Kontrol.....	6
Gambaran Umum Panel Kontrol.....	11
Gambaran Umum LCD Layar Sentuh.....	12
Cara Menavigasi LCD Layar Sentuh.....	15
Gambaran Umum Layar Pengaturan.....	17
Mengakses Utilitas Brother (Windows).....	18
Menghapus Instalasi Perangkat Lunak dan Driver Brother (Windows).....	20
Penanganan Kertas	21
Memuat Kertas.....	22
Memuat dan Mencetak Menggunakan Baki Kertas.....	23
Memuat dan Mencetak Menggunakan Baki Multiguna (Baki MP).....	26
Memuat dan Mencetak Kertas di Slot Pengumpanan Manual.....	33
Pengaturan Kertas.....	40
Mengubah Ukuran Kertas dan Jenis Kertas.....	41
Memilih Baki yang Akan Digunakan untuk Pencetakan.....	42
Ubah Pengaturan Pemeriksaan Ukuran Kertas.....	43
Memuat Dokumen.....	44
Memuat Dokumen di Automatic Document Feeder (ADF).....	45
Memuat Dokumen di Kaca Pemindai.....	46
Area yang Tidak Dapat Dipindai dan Tidak Dapat Dicitak.....	47
Menggunakan Kertas Khusus.....	48
Solusi	49
Pesan Kesalahan dan Perawatan.....	50
Pesan Kesalahan Ketika Menggunakan Fitur Koneksi Web Brother.....	59
Kemacetan Dokumen.....	61
Dokumen Macet Di Bagian Atas Unit ADF.....	62
Dokumen Macet di bawah Penutup Dokumen.....	63
Mengeluarkan Sobekan Kertas Kecil yang Macet di ADF.....	64
Kemacetan Kertas.....	65
Kertas Macet di Baki Kertas.....	66
Kertas Macet di Baki MP.....	68
Kertas Macet di Baki Kertas Output.....	69
Kertas Macet di Bagian Belakang Printer.....	70
Kertas Macet di dalam Mesin.....	72
Kertas Macet di Baki 2 sisi.....	74
Masalah Pencetakan.....	76
Meningkatkan Kualitas Cetakan.....	79
Masalah Telepon dan Faks.....	85
Atur Deteksi Nada Panggil.....	90
Mengatur Kompatibilitas Saluran Telepon untuk Antarmuka dan Sistem VoIP.....	91





Masalah Jaringan.....	93
Pesan Kesalahan untuk Masalah Jaringan	94
Di mana Saya Bisa Mendapatkan Pengaturan Jaringan Mesin Brother Saya?	96
Saya Tidak Dapat Menyelesaikan Konfigurasi Pengaturan Jaringan Nirkabel	97
Menggunakan Alat Perbaikan Koneksi Jaringan (Windows).....	99
Mesin Brother Saya Tidak Dapat Mencetak, Memindai, atau Menerima PC-FAX melalui Jaringan	100
Saya Ingin Memeriksa apakah Perangkat Jaringan Saya Berfungsi dengan Benar	102
Masalah Pencetakan Cloud Google.....	103
Masalah AirPrint.....	104
Masalah Lain.....	105
Mentransfer Faks atau Laporan Jurnal Faks Anda	107
Mentransfer Faks ke Mesin Faks Lain	108
Mentransfer Faks ke Komputer Anda.....	109
Mentransfer Laporan Jurnal Faks ke Mesin Faks Lain	111
Informasi Mesin	112
Memeriksa Nomor Seri.....	113
Memeriksa Versi Firmware.....	114
Ikhtisar Fungsi Atur Ulang	115
Mengatur Ulang Mesin Brother Anda	117
Perawatan Rutin	119
Ganti Suplai.....	120
Mengganti Kartrid Toner	122
Mengganti Unit Drum	125
Membersihkan Mesin	127
Membersihkan Pemindai.....	129
Membersihkan LCD Layar Sentuh	130
Membersihkan Kabel Korona	131
Membersihkan Unit Drum Menggunakan Pencetakan Drum Dot	133
Membersihkan Roller Pengambilan Kertas	139
Periksa Sisa Masa Pakai Komponen.....	140
Mengemas dan Mengirim Printer Brother	141
Pengaturan Mesin	143
Ubah Pengaturan Mesin dari Panel Kontrol.....	144
Jika Terjadi Kegagalan Daya (Penyimpanan Memori)	145
Pengaturan Umum	146
Menyimpan Pengaturan Favorit Anda sebagai Pintasan	171
Mencetak Laporan.....	174
Tabel Pengaturan dan Fitur	177
Ubah Pengaturan Mesin dari Komputer Anda	215
Ubah Pengaturan Mesin Menggunakan Pengelolaan Berbasis Web	216
Ubah Pengaturan Mesin Menggunakan Pengaturan Jarak Jauh.....	221
Lampiran	232
Spesifikasi.....	233
Cara Memasukkan Teks di Mesin Brother Anda	242
Suplai	245
Nomor Brother.....	247

Sebelum Anda Menggunakan Mesin Brother Anda

- [Definisi Catatan](#)
- [Merek dagang](#)
- [Catatan Penting](#)

Definisi Catatan

Kami menggunakan simbol dan konvensi berikut di seluruh Panduan Pengguna ini:

 PERINGATAN	PERINGATAN menunjukkan situasi berpotensi bahaya jika tidak dihindari, dapat mengakibatkan kematian atau cedera serius.
 PERHATIAN	PERHATIAN menunjukkan situasi berpotensi bahaya jika tidak dihindari, dapat mengakibatkan cedera ringan atau sedang.
PENTING	PENTING menunjukkan situasi berpotensi bahaya jika tidak dihindari, dapat mengakibatkan kerusakan harta benda atau hilangnya fungsi produk.
CATATAN	CATATAN menentukan lingkungan operasi, syarat pemasangan, atau syarat penggunaan khusus.
	Ikon tips berisi petunjuk dan informasi pelengkap yang berguna.
	Ikon Bahaya Listrik memberi peringatan adanya kemungkinan kejutan listrik.
	Ikon Bahaya Kebakaran memberi peringatan adanya kemungkinan kebakaran.
	Ikon Permukaan Panas memperingatkan Anda untuk tidak menyentuh bagian-bagian mesin yang panas.
	Ikon larangan menunjukkan tindakan yang tidak boleh Anda lakukan.
Tebal	Jenis huruf tebal menunjukkan tombol yang ada pada panel kontrol mesin maupun layar komputer.
<i>Italik</i>	Gaya yang dimiringkan menekankan poin-poin penting atau memberi Anda acuan untuk topik yang terkait.
Courier New	Font Courier New menunjukkan pesan yang ditampilkan pada LCD mesin.



Informasi terkait

- [Sebelum Anda Menggunakan Mesin Brother Anda](#)

Merek dagang

BROTHER adalah merek dagang atau merek dagang terdaftar dari Brother Industries, Ltd.

Microsoft, Windows, Windows Server, SharePoint, Internet Explorer, Outlook, PowerPoint, Excel, OneNote dan OneDrive adalah merek dagang terdaftar atau merek dagang milik Microsoft Corporation di Amerika Serikat dan/atau negara-negara lain.

Apple, Mac, Safari, AirPrint, logo AirPrint, iPad, iPhone, dan iPod touch adalah merek dagang dari Apple Inc., yang terdaftar di Amerika Serikat dan negara-negara lain.

macOS adalah merek dagang dari Apple Inc.

App Store adalah merek layanan Apple Inc.

Nuance dan PaperPort adalah merek dagang atau merek dagang terdaftar dari Nuance Communications, Inc. atau afiliasinya di Amerika Serikat dan/atau negara-negara lainnya.

PostScript dan PostScript 3 adalah merek dagang terdaftar atau merek dagang dari Adobe Systems Incorporated di Amerika Serikat dan/atau negara-negara lain.

Wi-Fi, Wi-Fi Alliance dan Wi-Fi Direct adalah merek dagang terdaftar dari Wi-Fi Alliance®.

WPA, WPA2, Wi-Fi CERTIFIED, Wi-Fi Protected Setup, dan logo Wi-Fi Protected Setup adalah merek dagang dari Wi-Fi Alliance®.

Android, Gmail, Google Cloud Print, Google Drive, Google Chrome, Chrome OS dan Google Play adalah merek dagang milik Google, Inc. Penggunaan merek dagang ini didasarkan pada Perizinan Google.

Mopria® dan Logo Mopria® adalah merek dagang dan merek layanan terdaftar dari Mopria Alliance, Inc. di Amerika Serikat dan negara-negara lain. Dilarang keras menggunakannya tanpa izin.

Mozilla dan Firefox adalah merek dagang terdaftar dari Mozilla Foundation.

Intel adalah merek dagang dari Intel Corporation di A.S. dan/atau negara-negara lain.

Evernote dan logo Evernote Elephant adalah merek dagang dari Evernote Corporation dan digunakan berdasarkan lisensi.

Bluetooth® adalah merek dagang terdaftar yang dimiliki oleh Bluetooth SIG, Inc. dan penggunaan merek tersebut oleh Brother Industries, Ltd berdasarkan lisensi.

WordPerfect adalah merek dagang terdaftar milik Corel Corporation dan/atau anak perusahaannya di Kanada, Amerika Serikat dan/atau negara-negara lainnya.

Masing-masing perusahaan yang memiliki nama perangkat lunak yang disebutkan dalam manual ini memiliki Perjanjian Lisensi Perangkat Lunak program sumber tertutupnya.

Semua nama dagang dan nama produk yang disebutkan di produk Brother, dokumen terkait, dan semua materi lainnya adalah merek dagang atau merek dagang terdaftar dari perusahaan yang bersangkutan.



Informasi terkait

- [Sebelum Anda Menggunakan Mesin Brother Anda](#)

Catatan Penting

- Jangan menggunakan produk ini di luar negara tempat Anda membeli karena bisa melanggar peraturan telekomunikasi nirkabel dan daya di negara tersebut.
- Tidak semua model tersedia di semua negara.
- Windows 10 dalam dokumen ini mewakili Windows 10 Home, Windows 10 Pro, Windows 10 Education dan Windows 10 Enterprise.
- Windows Server 2008 dalam dokumen ini sudah mencakup Windows Server 2008 dan Windows Server 2008 R2.
- Dalam Panduan Pengguna ini, pesan LCD MFC-L2750DW digunakan kecuali dinyatakan lain.
- Dalam Panduan Pengguna ini, ilustrasi MFC-L2750DW digunakan kecuali dinyatakan lain.
- Layar dalam Panduan Pengguna ini adalah untuk tujuan ilustrasi saja yang mungkin berbeda dari layar sebenarnya.
- Kecuali ditentukan lain, layar dalam panduan ini berasal dari Windows 7 dan macOS v10.10.5. Layar pada komputer Anda mungkin berbeda tergantung dari sistem operasi Anda.
- The contents of this guide and the specifications of this product are subject to change without notice.
- Dokumentasi ini untuk model MFC dan DCP.
- Tidak semua fitur tersedia di negara-negara yang tunduk pada batasan ekspor yang berlaku



Informasi terkait

- [Sebelum Anda Menggunakan Mesin Brother Anda](#)

Pendahuluan Mesin Brother Anda

- [Gambaran Umum Panel Kontrol](#)
- [Gambaran Umum Panel Kontrol](#)
- [Gambaran Umum LCD Layar Sentuh](#)
- [Cara Menavigasi LCD Layar Sentuh](#)
- [Gambaran Umum Layar Pengaturan](#)
- [Mengakses Utilitas Brother \(Windows\)](#)

Gambaran Umum Panel Kontrol

Model Terkait: DCP-L2531DW/DCP-L2535DW/DCP-L2550DW/MFC-L2710DW/MFC-L2713DW/
MFC-L2715DW/MFC-L2716DW

Panel kontrol mungkin berbeda tergantung pada model Anda.

>> [MFC-L2710DW/MFC-L2713DW/MFC-L2715DW/MFC-L2716DW](#)

>> [DCP-L2531DW/DCP-L2535DW/DCP-L2550DW](#)

MFC-L2710DW/MFC-L2713DW/MFC-L2715DW/MFC-L2716DW

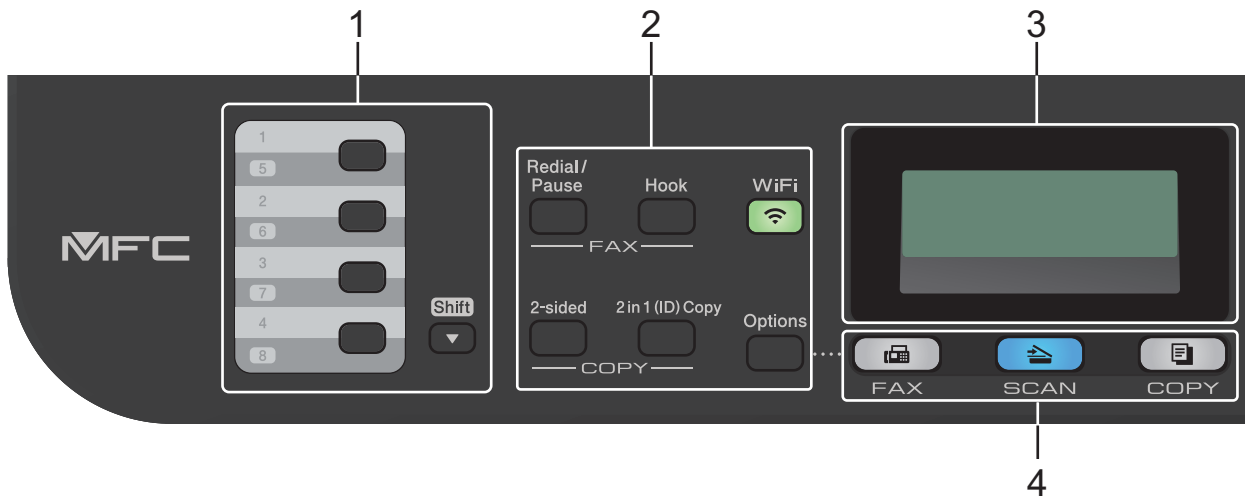

1. Tombol Sekali Sentuh

Simpan dan panggil ulang hingga delapan nomor faks dan telepon.

Untuk mengakses nomor faks dan telepon Sekali Sentuh yang disimpan 1-4, tekan tombol Sekali Sentuh yang ditetapkan ke nomor tersebut. Untuk mengakses nomor faks dan telepon 5-8 Sekali Sentuh yang disimpan, tahan **Shift (Alihkan)** saat Anda menekan tombol tersebut.

2. Tombol Fungsi

Redial/Pause (Panggil Ulang/Jeda)

Tekan untuk menghubungi nomor terakhir yang Anda panggil. Tombol ini juga memasukkan jeda ketika memprogram nomor panggilan cepat atau ketika memasukkan nomor secara manual.

Hook (Bebas genggam)

Tekan **Hook (Bebas genggam)** sebelum melakukan panggilan untuk memastikan mesin faks menjawab, lalu tekan **Start (Mulai)**.

Jika mesin berada di Mode Faks/Telp (F/T) dan Anda mengangkat handset telepon eksternal selama dering F/T (dering ganda pseudo), tekan **Hook (Bebas genggam)** untuk berbicara.

WiFi (untuk model nirkabel)

Tekan tombol **WiFi** dan jalankan installer nirkabel di komputer Anda. Ikuti petunjuk di layar untuk mengatur sambungan nirkabel antara mesin dan jaringan Anda.

Jika lampu **WiFi** menyala, berarti mesin Brother Anda terhubung ke jalur akses nirkabel. Jika lampu **WiFi** berkedip, berarti sambungan nirkabel terputus, atau mesin Anda sedang menghubungkan ke jalur akses.

Resolution (Resolusi) (untuk model tertentu saja)

Tekan untuk mengubah resolusi Faks.

2 in 1 (ID) Copy (Fotokopi 2 pada 1 (ID))

Tekan untuk memfotokopi kedua sisi kartu identitas ke satu halaman.

2-sided (2-sisi)

Tekan untuk memfotokopi kedua sisi pada selebar kertas.

Options (Opsi)

Tekan untuk mengakses pengaturan sementara untuk pengiriman faks, pemindaian, atau pemfotokopian.

3. Tampilan Kristal Cair (LCD)

Menampilkan pesan untuk membantu Anda mengatur dan menggunakan mesin.

Jika mesin berada dalam Mode Faks, LCD menampilkan:

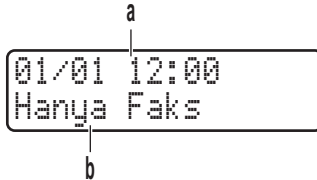

a. Tanggal & Waktu

b. Mode Penerimaan

Jika Anda menekan **COPY (FOTOKOPI)**, LCD menampilkan:

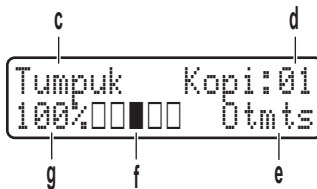

c. Jenis fotokopi

d. Jumlah fotokopi

e. Kualitas

f. Kontras

g. Rasio fotokopi

4. Tombol Mode

FAX (FAKS)

Tekan untuk mengalihkan mesin ke Mode Faks.

SCAN (PINDAI)

Tekan untuk mengalihkan mesin ke Mode Pemindaian.

COPY (FOTOKOPI)

Tekan untuk mengalihkan mesin ke Mode Fotokopi.

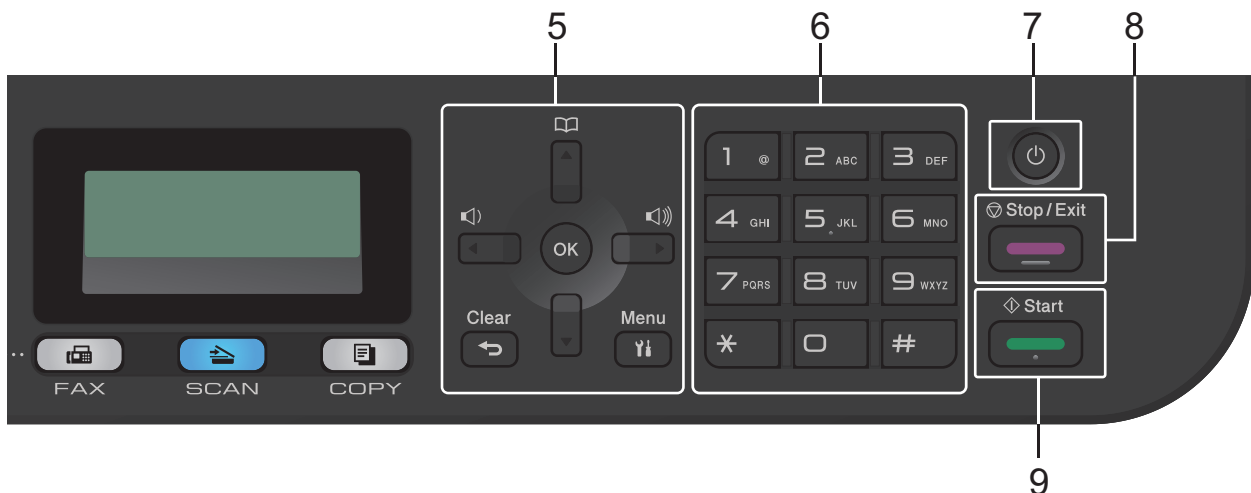

5. Tombol Menu

Clear (Hapus)

Tekan untuk menghapus data yang dimasukkan atau membatalkan pengaturan saat ini.

Menu

Tekan untuk mengakses Menu untuk memprogram pengaturan mesin Anda.

OK

Tekan untuk menyimpan pengaturan mesin Anda.

◀ atau ▶

Tekan untuk bergulir di antara pilihan menu ke belakang atau ke depan.

▲ atau ▼

- Tekan untuk bergulir di antara menu dan opsi-opsi ke atas dan ke bawah.
- Tekan untuk mengubah resolusi di Mode Faks.





Tekan  untuk mengakses nomor panggilan cepat.

6. Papan Tombol

- Gunakan untuk memasukkan nomor faks dan telepon.
- Gunakan sebagai papan ketik untuk memasukkan teks atau karakter.

7. Daya Nyala/Mati

- Nyalakan mesin dengan menekan .
- Matikan mesin dengan menekan dan menahan . LCD menampilkan [Mematikan] dan tetap menyala selama beberapa detik sebelum mati. Jika Anda memiliki telepon eksternal atau TAD yang terhubung, telepon eksternal atau TAD tersebut selalu tersedia.

8. Stop/Exit (Hentikan/Keluar)

- Tekan untuk menghentikan pengoperasian.
- Tekan untuk keluar dari menu.



9. Start (Mulai)

- Tekan untuk mulai mengirim faks.
- Tekan untuk mulai memfotokopi.
- Tekan untuk mulai memindai dokumen.

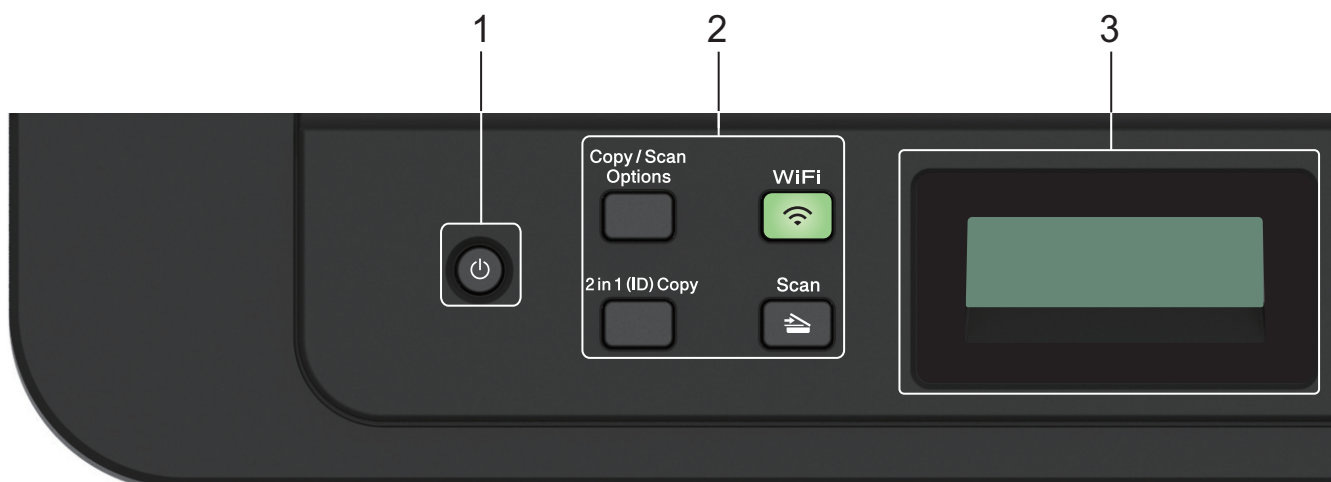
DCP-L2531DW/DCP-L2535DW/DCP-L2550DW



1. Daya Nyala/Mati

- Nyalakan mesin dengan menekan .
- Matikan mesin dengan menekan dan menahan . LCD menampilkan [Mematikan] dan tetap menyala selama beberapa detik sebelum mati.

2. Tombol Fungsi

Copy/Scan Options(Fotokopi/Pindai Opsi)

Tekan untuk mengakses pengaturan sementara untuk pemindaian atau pemfotokopian.

WiFi (untuk model nirkabel)

Tekan tombol **WiFi** dan jalankan installer nirkabel di komputer Anda. Ikuti petunjuk di layar untuk mengatur sambungan nirkabel antara mesin dan jaringan Anda.

Jika lampu **WiFi** menyala, berarti mesin Brother Anda terhubung ke jalur akses nirkabel. Jika lampu **WiFi** berkedip, berarti sambungan nirkabel terputus, atau mesin Anda sedang menghubungkan ke jalur akses.

Scan (Pindai)

Tekan untuk mengalihkan mesin ke Mode Pemindaian.

2 in 1 (ID) Copy (Fotokopi 2 pada 1 (ID))

Tekan untuk memfotokopi kedua sisi kartu identitas ke satu halaman.

2-sided (2-sisi) (untuk model tertentu saja)

Tekan untuk memfotokopi kedua sisi pada selebar kertas.

3. Tampilan Kristal Cair (LCD)

Menampilkan pesan untuk membantu Anda mengatur dan menggunakan mesin.

Jika mesin berada dalam Mode Siap atau Mode Fotokopi, LCD menampilkan:

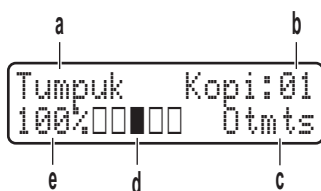

- Jenis fotokopi
- Jumlah fotokopi
- Kualitas
- Kontras
- Rasio fotokopi

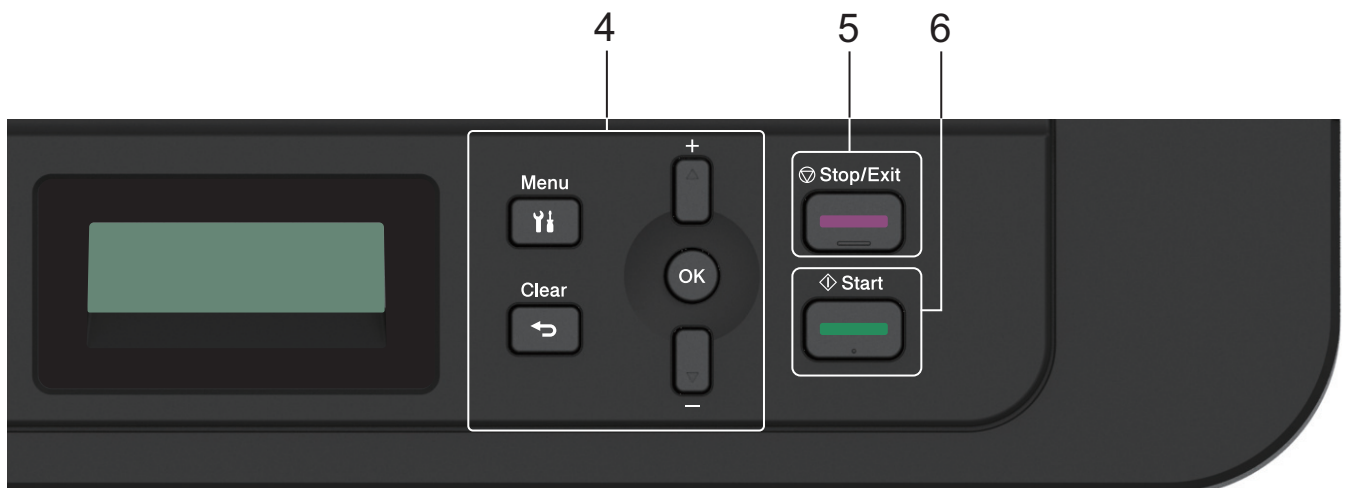

4. Tombol Menu

Menu

Tekan untuk mengakses Menu untuk memprogram pengaturan mesin Anda.

Clear (Hapus)

- Tekan untuk menghapus data yang dimasukkan.
- Tekan untuk membatalkan pengaturan saat ini.

OK

Tekan untuk menyimpan pengaturan mesin Anda.

▲ atau ▼

Tekan untuk bergulir di antara menu dan opsi-opsi ke atas dan ke bawah.

5. Stop/Exit (Hentikan/Keluar)

- Tekan untuk menghentikan pengoperasian.
- Tekan untuk keluar dari menu.

6. Start (Mulai)

- Tekan untuk mulai memfotokopi.
- Tekan untuk mulai memindai dokumen.



Informasi terkait

- [Pendahuluan Mesin Brother Anda](#)
-

Gambaran Umum Panel Kontrol

Model Terkait: HL-L2395DW/MFC-L2730DW/MFC-L2750DW/MFC-L2751DW/MFC-L2770DW/MFC-L2771DW

Panel kontrol mungkin berbeda tergantung pada model Anda.

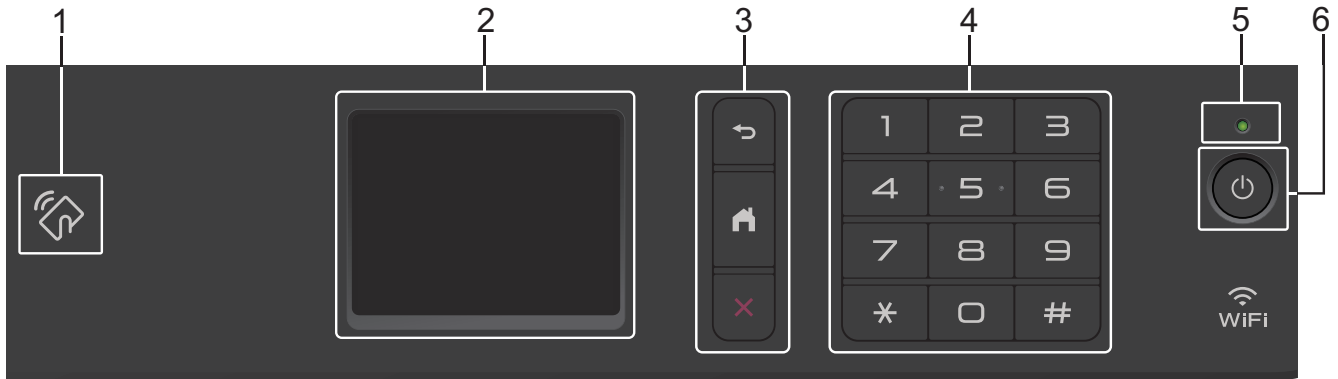

1. Near Field Communication (NFC) (HL-L2395DW/MFC-L2750DW/MFC-L2751DW/MFC-L2770DW/MFC-L2771DW)

Jika perangkat Android™ mendukung fitur NFC, Anda dapat mencetak dari perangkat tersebut atau memindai dokumen ke perangkat dengan menyentuhkannya ke simbol NFC di panel kontrol.

2. liquid crystal display (LCD) Layar Sentuh

Akses menu dan opsi dengan menekannya pada Layar Sentuh.

3. Tombol Menu



Tekan untuk kembali ke menu sebelumnya.



Tekan untuk kembali ke layar Awal.



Tekan untuk membatalkan pengoperasian.

4. Papan Tombol (tombol Nomor)

Tekan nomor pada panel sentuh untuk memasukkan nomor telepon dan faks serta untuk memasukkan jumlah fotokopi.

5. Indikator Daya LED

Lampu LED menyala tergantung pada status daya printer.

6. Daya Nyala/Mati

- Nyalakan mesin dengan menekan .
- Matikan mesin dengan menekan dan menahan . LCD Layar Sentuh menampilkan [Mematikan] dan tetap menyala selama beberapa detik sebelum mati. Jika Anda memiliki telepon eksternal atau TAD yang terhubung, telepon eksternal atau TAD tersebut selalu tersedia.

✓ Informasi terkait

- [Pendahuluan Mesin Brother Anda](#)

Gambaran Umum LCD Layar Sentuh

Model Terkait: HL-L2395DW/MFC-L2730DW/MFC-L2750DW/MFC-L2751DW/MFC-L2770DW/MFC-L2771DW

Ketika layar Beranda ditampilkan, tekan ◀ atau ▶ untuk menampilkan layar Beranda lainnya.

Layar Beranda menampilkan status mesin saat idle. Ketika ditampilkan, layar ini menunjukkan bahwa mesin Anda siap untuk menjalankan perintah berikutnya.



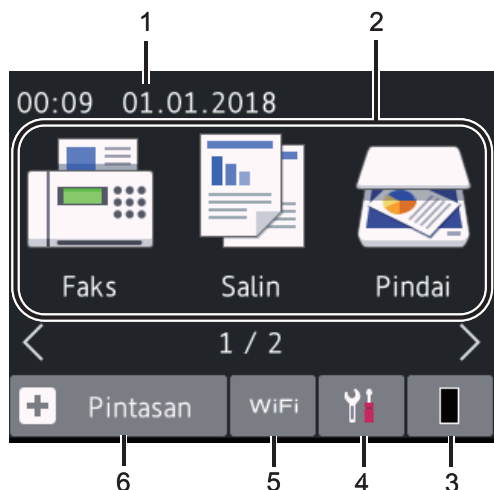



Fitur yang tersedia akan berbeda-beda tergantung model mesin yang Anda gunakan.



1. Tanggal & Waktu

Menampilkan tanggal dan waktu yang diatur pada mesin.

2. Mode

-  [Faks]
Tekan untuk mengakses mode Faks.
-  [Salin]
Tekan untuk mengakses mode Fotokopi.
-  [Pindai]
Tekan untuk mengakses mode Pemindaian.
-  [Cetak Aman]
Tekan untuk mengakses opsi [Cetak Aman].
-  [Web]
Tekan untuk menyambungkan mesin Brother ke layanan Internet.
-  [Aplikasi]
Tekan untuk menyambungkan printer Brother ke layanan Aplikasi Brother.

3. Toner

Menampilkan sisa masa pakai toner. Tekan untuk mengakses menu [Toner].

Jika kartrid Toner mendekati akhir masa pakai atau bermasalah, ikon kesalahan  muncul pada ikon Toner.

4.  [Pgtrn]

Tekan untuk mengakses menu [Pgtrn].

Jika Secure Function Lock atau Setting Lock telah dinyalakan, ikon  kunci muncul pada LCD. Anda harus membuka kunci mesin untuk menggunakan Pengaturan.

5.  atau 

(Status Nirkabel untuk model nirkabel)

Tekan untuk mengonfigurasi pengaturan nirkabel.

Jika Anda menggunakan sambungan nirkabel, indikator empat-level di masing-masing layar Awal akan menampilkan kekuatan sinyal nirkabel saat ini.



6.  [Pintasan]

Tekan untuk membuat Shortcut untuk pengoperasian yang sering digunakan, seperti mengirim faks, membuat salinan, memindai, dan menggunakan Web Connect.



- Tiga layar Pintasan tersedia hingga empat Pintasan pada masing-masing layar Pintasan. Total ada 12 Pintasan.
- Untuk menampilkan layar Pintasan lainnya, tekan ◀ atau ▶.

Faks yang Tersimpan

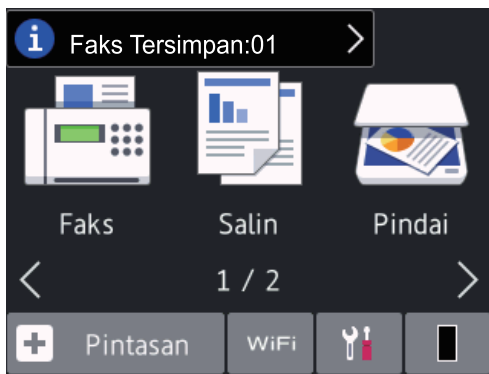



Jumlah faks yang diterima di dalam memori muncul di bagian atas layar.

Tekan , lalu tekan [Ya] untuk mencetak faks.

Ikon peringatan



Ikon peringatan  muncul jika ada kesalahan atau pesan perawatan; tekan area pesan untuk melihatnya, lalu tekan  untuk kembali ke Mode Siap.

CATATAN

- Produk ini mengadopsi font ARPHIC TECHNOLOGY CO., LTD.



Informasi terkait

- [Pendahuluan Mesin Brother Anda](#)

Cara Menavigasi LCD Layar Sentuh

Model Terkait: HL-L2395DW/MFC-L2730DW/MFC-L2750DW/MFC-L2751DW/MFC-L2770DW/MFC-L2771DW

Gunakan jari Anda untuk menekan LCD untuk mengoperasikannya. Untuk menampilkan dan mengakses semua opsi-opsi, tekan ◀▶ atau ▲▼ pada LCD untuk menggulirnya.

Langkah-langkah berikut menjelaskan cara menavigasi hingga mengubah pengaturan mesin. Dalam contoh ini, pengaturan Lampu latar LCD diubah dari [Terang] menjadi [Sedang].

PENTING

JANGAN menekan LCD dengan benda tajam seperti pensil atau stylus. Ini bisa merusak mesin.

CATATAN

JANGAN langsung menyentuh LCD setelah mencolokkan kabel daya atau menyalakan mesin. Jika dilakukan, bisa terjadi kerusakan.

1. Tekan  ([Pgtrn]).
2. Tekan [Semua Pgtrn].
3. Tekan ▲ atau ▼ untuk menampilkan opsi [Pgtrn Umum], lalu tekan [Pgtrn Umum].

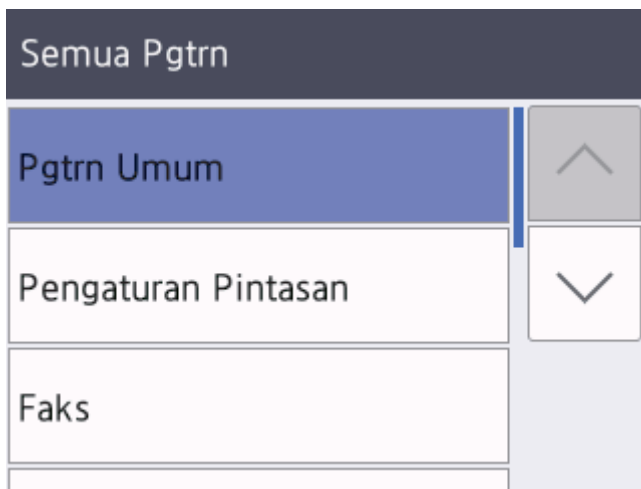

4. Tekan ▲ atau ▼ untuk menampilkan opsi [Pengaturan LCD], lalu tekan [Pengaturan LCD].

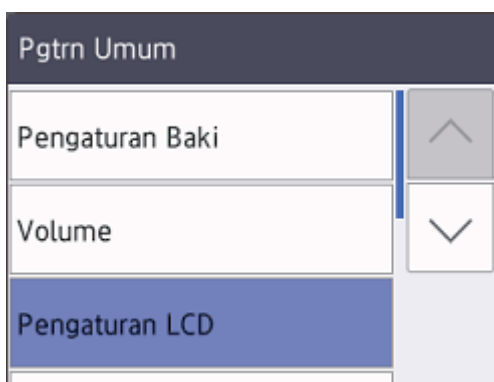

5. Tekan [Lampu latar].



6. Tekan [Sedang].



7. Tekan .

 **Informasi terkait**

- [Pendahuluan Mesin Brother Anda](#)
-

Gambaran Umum Layar Pengaturan

Model Terkait: HL-L2395DW/MFC-L2730DW/MFC-L2750DW/MFC-L2751DW/MFC-L2770DW/MFC-L2771DW

Tekan  untuk melihat status mesin terbaru pada LCD.

Gunakan menu Pengaturan untuk mengakses semua pengaturan mesin Brother Anda.



1. Toner

- Menampilkan sisa masa pakai toner.
- Tekan untuk mengakses menu [Toner].

2. Pengaturan Baki

Tekan untuk mengubah pengaturan ukuran kertas dan jenis kertas.

3. Mode Eko

Tekan untuk mengakses menu [Mode Eko].

4. Jaringan

- Tekan untuk mengatur koneksi jaringan.
- Indikator empat-level pada layar menampilkan kekuatan sinyal nirkabel terkini jika Anda menggunakan sambungan nirkabel.

5. Wi-Fi Direct

Tekan untuk mengatur koneksi jaringan Wi-Fi Direct™.

6. Semua Pengaturan

Tekan untuk mengakses menu dari semua pengaturan mesin.

Informasi terkait

- [Pendahuluan Mesin Brother Anda](#)

Mengakses Utilitas Brother (Windows)

Brother Utilities adalah peluncur aplikasi dengan akses mudah ke semua aplikasi Brother yang terinstal di komputer Anda.

1. Lakukan salah satu tindakan berikut ini:

- (Windows 7)

Klik  (**Start**) ((**Mulai**)) > **Semua Program** > **Brother** > **Brother Utilities**.

- (Windows 8)

Ketuk atau klik  (**Brother Utilities**) baik pada layar **Mulai** atau desktop.

- (Windows 8.1)

Gerakkan mouse ke sudut kiri bawah layar **Mulai** dan klik  (jika Anda menggunakan perangkat berbasis-sentuh, geser ke atas dari bagian bawah layar **Mulai** untuk memunculkan layar **Aplikasi**).

Jika layar **Aplikasi** muncul, ketuk atau klik  (**Brother Utilities**).

- (Windows 10)

Klik  > **Brother** > **Brother Utilities**.

2. Pilih mesin Anda (di mana XXXX adalah nama model Anda).

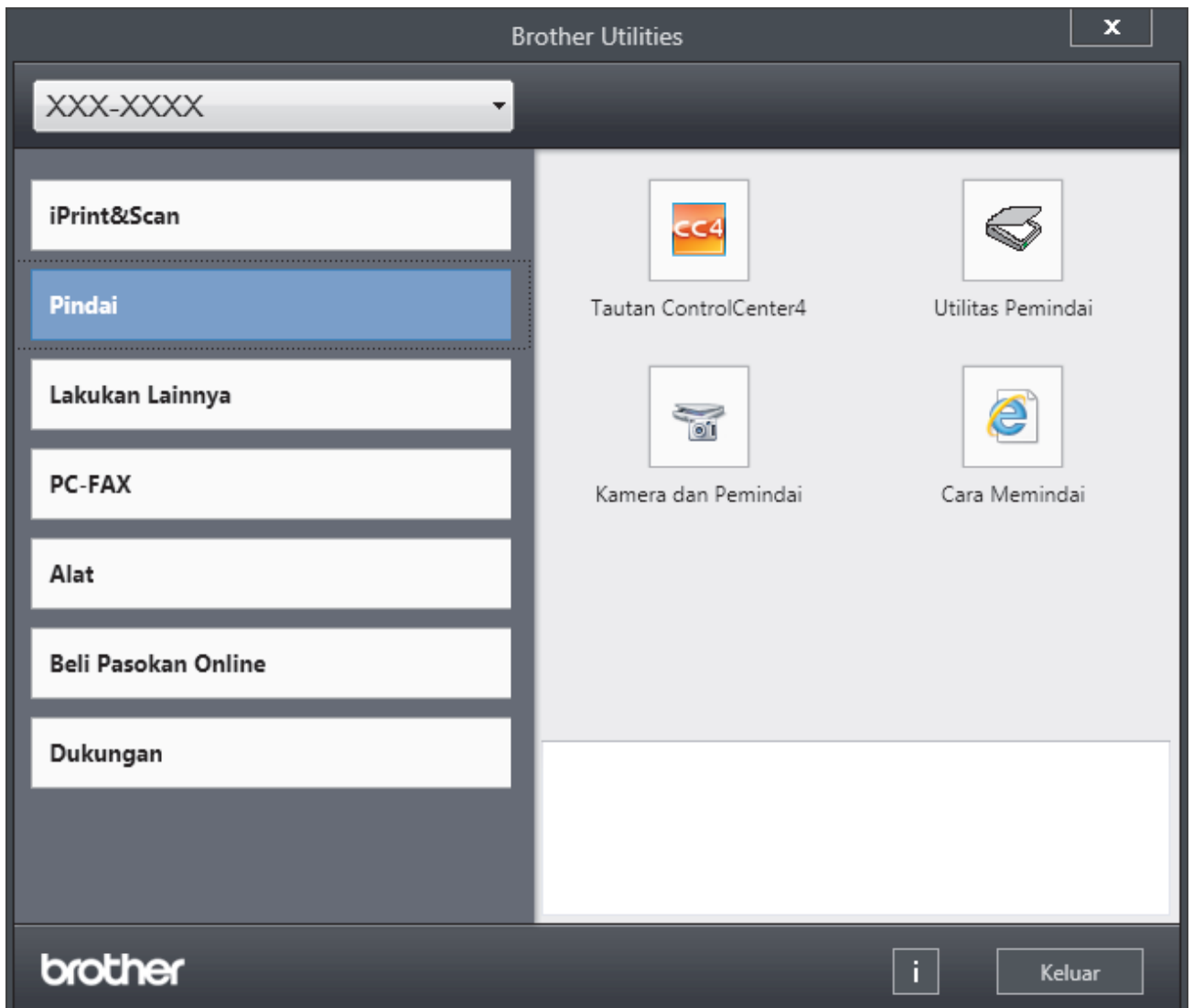

3. Pilih operasi yang ingin Anda gunakan.



Informasi terkait

- Pendahuluan Mesin Brother Anda
- Menghapus Instalasi Perangkat Lunak dan Driver Brother (Windows)

Menghapus Instalasi Perangkat Lunak dan Driver Brother (Windows)

1. Lakukan salah satu tindakan berikut ini:

- (Windows 7)

Klik  (**Start**) ((**Mulai**)) > **Semua Program** > **Brother** > **Brother Utilities**.

- (Windows 8)

Ketuk atau klik  (**Brother Utilities**) baik pada layar **Mulai** atau desktop.

- (Windows 8.1)

Gerakkan mouse ke sudut kiri bawah layar **Mulai** dan klik  (jika Anda menggunakan perangkat berbasis-sentuh, geser ke atas dari bagian bawah layar **Mulai** untuk memunculkan layar **Aplikasi**).

Jika layar **Aplikasi** muncul, ketuk atau klik  (**Brother Utilities**).

- (Windows 10)

Klik  > **Brother** > **Brother Utilities**.

2. Pilih model Anda mulai dari daftar buka-bawah (jika belum dipilih).

3. Klik **Alat** di kiri bilah navigasi.

- Jika ikon **Notifikasi Pembaruan Perangkat Lunak** dapat dilihat, pilih ikon tersebut, lalu klik **Periksa sekarang** > **Periksa Pembaruan Perangkat Lunak** > **Perbarui**. Ikuti petunjuk di layar.
- Jika ikon **Notifikasi Pembaruan Perangkat Lunak** tidak terlihat, coba langkah berikutnya.

4. Klik **Penghapusan Instalasi** di bagian **Alat** pada **Brother Utilities**.

Ikuti petunjuk di kotak dialog untuk menghapus instalasi perangkat lunak dan driver.



Informasi terkait

- [Mengakses Utilitas Brother \(Windows\)](#)

Penanganan Kertas

- [Memuat Kertas](#)
- [Pengaturan Kertas](#)
- [Memuat Dokumen](#)
- [Area yang Tidak Dapat Dipindai dan Tidak Dapat Dicitak](#)
- [Menggunakan Kertas Khusus](#)

Memuat Kertas

- [Memuat dan Mencetak Menggunakan Baki Kertas](#)
- [Memuat dan Mencetak Menggunakan Baki Multiguna \(Baki MP\)](#)
- [Memuat dan Mencetak Kertas di Slot Pengumpanan Manual](#)

Memuat dan Mencetak Menggunakan Baki Kertas

- [Memuat Kertas di Baki Kertas](#)

Memuat Kertas di Baki Kertas

- Jika pengaturan Periksa Ukuran diatur ke Aktif dan Anda menarik baki kertas keluar dari mesin, pesan akan muncul di LCD yang bertanya apakah Anda ingin mengganti ukuran dan jenis kertas. Ubah pengaturan ukuran kertas dan jenis kertas bila perlu, dengan mengikuti instruksi di LCD.
- Jika Anda memuat ukuran dan jenis kertas yang berbeda ke baki, Anda juga harus mengubah pengaturan Ukuran Kertas dan Jenis Kertas di mesin, atau pada komputer Anda.

1. Tarik baki kertas sepenuhnya sampai terlepas dari mesin.

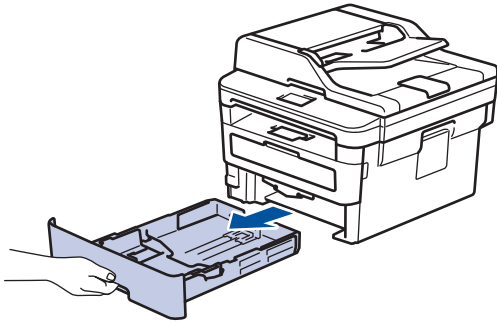

2. Tekan dan geser pemandu kertas agar pas dengan kertas.
Tekan tuas pelepas hijau untuk menggeser pemandu kertas.

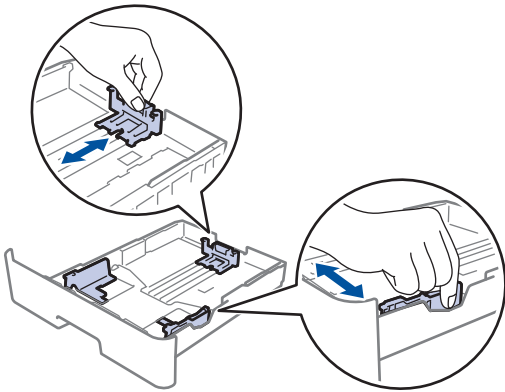

 Untuk kertas ukuran Legal atau Folio, tekan tombol pelepas (1) di bagian bawah baki kertas, lalu tarik keluar bagian belakang baki kertas. (Kertas ukuran Legal dan Folio tidak tersedia di beberapa wilayah.)

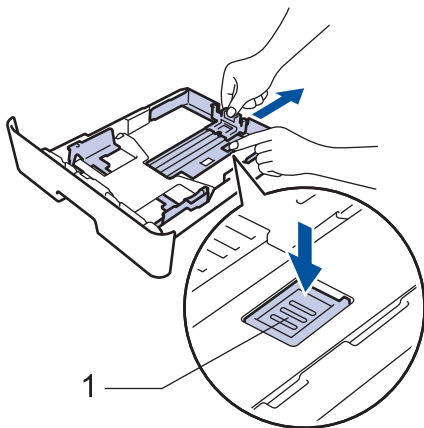

3. Kipas-kipaskan tumpukan kertas dengan baik.
4. Masukkan kertas pada baki kertas dengan permukaan pencetakan *menghadap ke bawah*.

-
5. Pastikan tumpukan kertas berada di bawah tanda kertas maksimal (▼▼▼).
Jika baki kertas diisi terlalu penuh, akan terjadi kemacetan kertas.

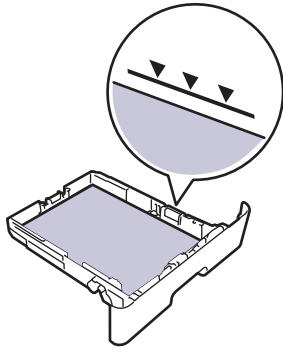

6. Dorong perlahan baki kertas sepenuhnya ke dalam mesin.
7. Angkat kelepak penopang agar kertas tidak meluncur lepas dari baki output.

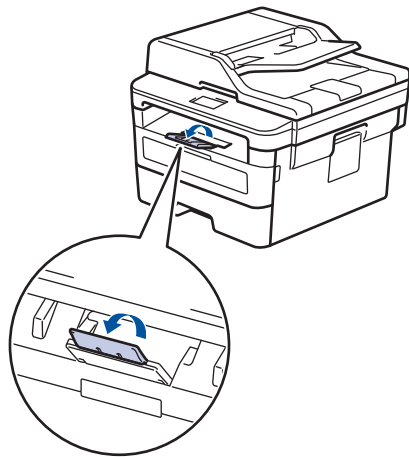

Informasi terkait

- [Memuat dan Mencetak Menggunakan Baki Kertas](#)
-

Memuat dan Mencetak Menggunakan Baki Multiguna (Baki MP)

Anda bisa memuat kertas tipis, kertas tebal, kertas daur ulang, kertas bond, label, hingga 30 lembar kertas biasa, atau hingga 2 amplop di baki MP.

- [Memuat Kertas di Baki Multiguna \(Baki MP\)](#)
- [Memuat dan Mencetak Label Menggunakan Baki MP](#)
- [Memuat dan Mencetak Amplop Menggunakan Baki MP](#)
- [Masalah Pencetakan](#)
- [Pesan Kesalahan dan Perawatan](#)

Memuat Kertas di Baki Multiguna (Baki MP)

Jika Anda memuat ukuran dan jenis kertas yang berbeda ke baki, Anda juga harus mengubah pengaturan Ukuran Kertas dan Jenis Kertas di mesin, atau pada komputer Anda.

Jenis kertas yang dapat diterima:

- Plain Paper (Kertas Biasa)
 - Kertas Tipis
 - Kertas Tebal
 - Kertas Daur Ulang
 - Kertas Bond
1. Angkat kelepak penopang agar kertas tidak meluncur lepas dari baki output hadap bawah.

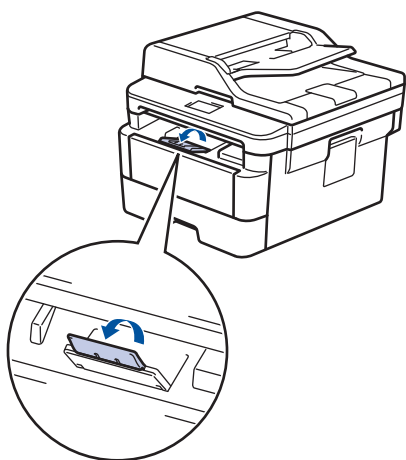

2. Buka baki MP dan turunkan perlahan.

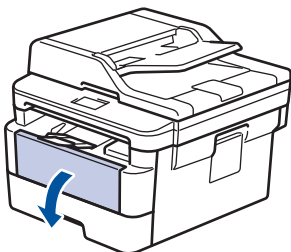

Jika menggunakan kertas yang lebih kecil daripada A6/A5 (Long Edge), Anda dapat melewati langkah selanjutnya.

3. Tarik keluar penopang baki MP (1).

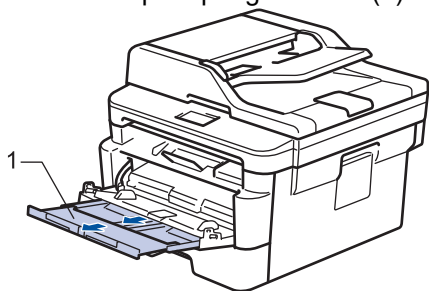



Saat menggunakan kertas ukuran Legal atau Folio, tarik keluar penopang kertas (1).

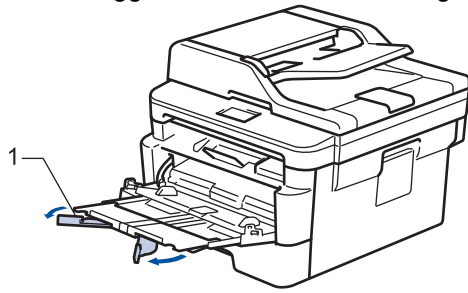

4. Geser pemandu kertas Baki MP untuk menyesuaikan lebar kertas yang Anda gunakan.

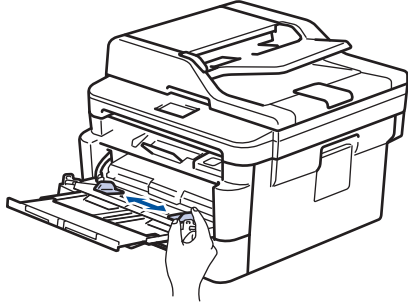

5. Masukkan kertas dengan permukaan pencetakan *menghadap ke atas* di Baki MP.



Pastikan tumpukan kertas di bawah tanda kertas maksimal (1).

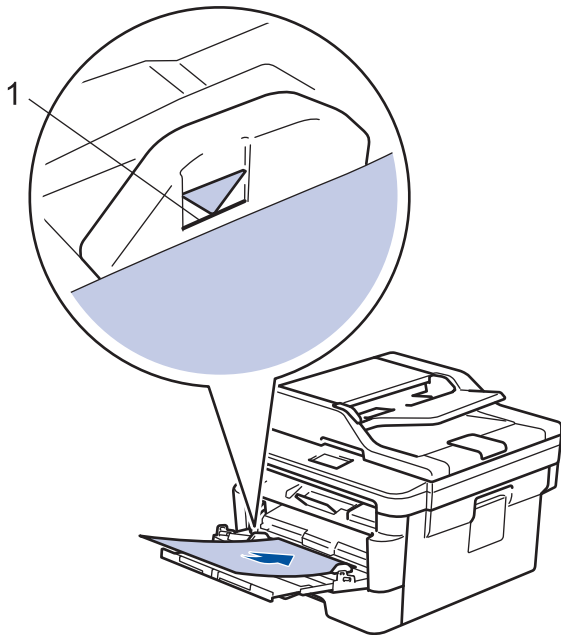

Informasi terkait

- [Memuat dan Mencetak Menggunakan Baki Multiguna \(Baki MP\)](#)

Memuat dan Mencetak Label Menggunakan Baki MP

Jika penutup belakang (baki output hadap atas) ditarik ke bawah, mesin memiliki jalur kertas lurus dari baki MP ke bagian belakang mesin. Gunakan metode umpan dan output kertas ini saat mencetak label.

Jika Anda memuat ukuran dan jenis kertas yang berbeda ke baki, Anda juga harus mengubah pengaturan Ukuran Kertas dan Jenis Kertas di mesin, atau pada komputer Anda.

1. Buka penutup belakang mesin (baki output hadap atas).

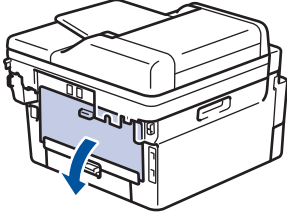

2. Di bagian depan mesin, buka baki MP dan turunkan secara perlahan.

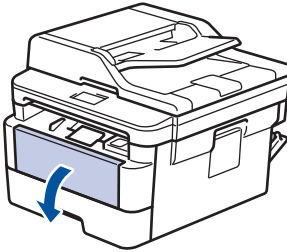

Jika menggunakan kertas yang lebih kecil daripada A6/A5 (Long Edge), Anda dapat melewati langkah selanjutnya.

3. Tarik keluar penopang baki MP (1).

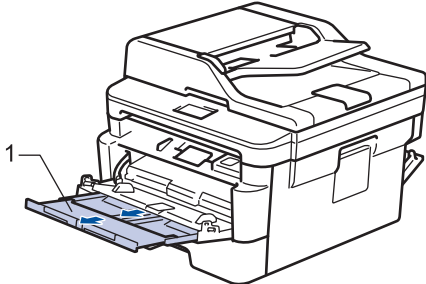

Saat menggunakan kertas ukuran Legal atau Folio, tarik keluar penopang kertas (1).

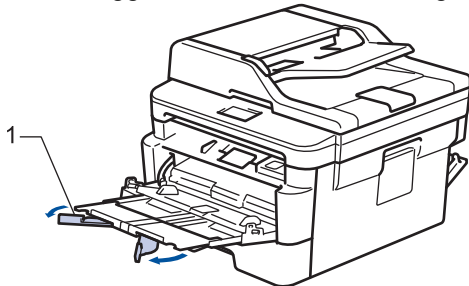

4. Geser pemandu kertas Baki MP untuk menyesuaikan lebar kertas yang Anda gunakan.

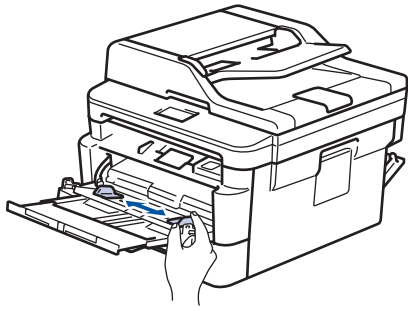

5. Masukkan kertas dengan permukaan pencetakan *menghadap ke atas* di Baki MP.

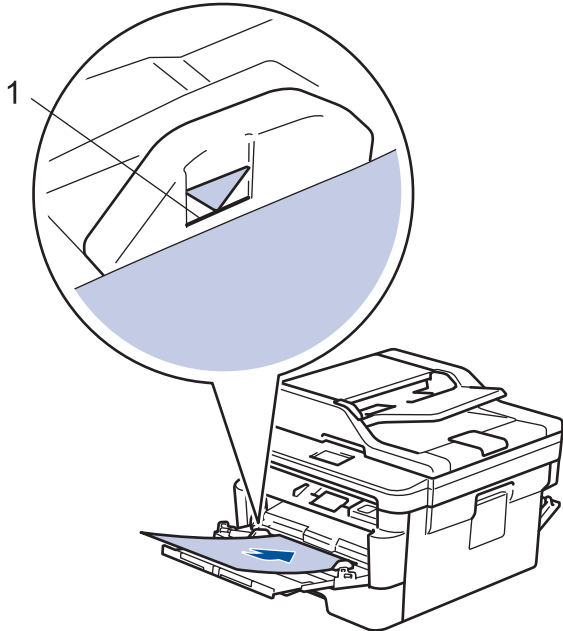

- Pastikan tumpukan kertas di bawah tanda kertas maksimal (1).

6. Ubah preferensi pencetakan di layar Cetak sebelum mengirimkan pekerjaan pencetakan dari komputer Anda.
7. Kirim pekerjaan cetak Anda ke mesin.
8. Tutup penutup belakang (baki output hadap atas) hingga terkunci pada posisi tertutup.



Informasi terkait

- [Memuat dan Mencetak Menggunakan Baki Multiguna \(Baki MP\)](#)

Memuat dan Mencetak Amplop Menggunakan Baki MP

Anda bisa memasukkan hingga dua amplop dalam baki MP.

Sebelum memuat, tekan sudut-sudut dan sisi-sisi amplop agar serata mungkin.

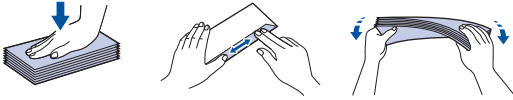

Jika Anda memuat ukuran dan jenis kertas yang berbeda ke baki, Anda juga harus mengubah pengaturan Ukuran Kertas dan Jenis Kertas di mesin, atau pada komputer Anda.

1. Buka penutup belakang mesin (baki output hadap atas).

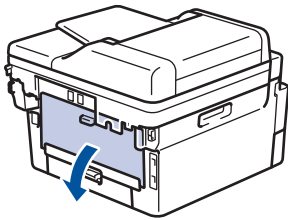

2. Tarik dua tuas hijau, satu di sisi kiri dan satu di sisi kanan, seperti pada ilustrasi.

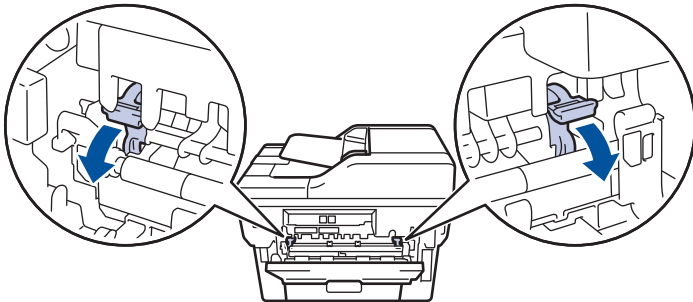

3. Di bagian depan mesin, buka Baki MP dan turunkan perlahan.

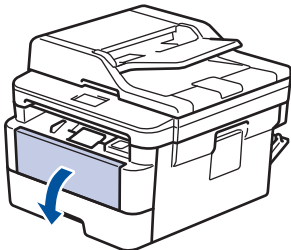

4. Tarik keluar penopang Baki MP (1).

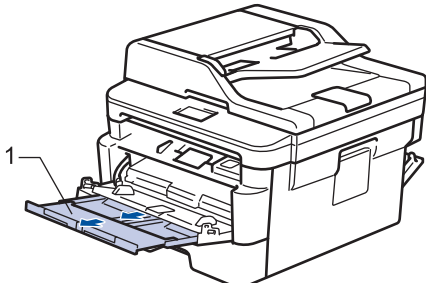

5. Geser pemandu kertas baki MP untuk menyesuaikan lebar amplop yang Anda gunakan.

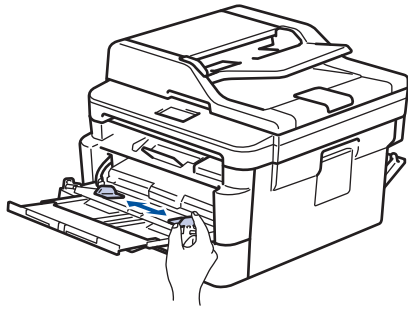

6. Masukkan kertas dengan permukaan pencetakan *menghadap ke atas* di Baki MP.

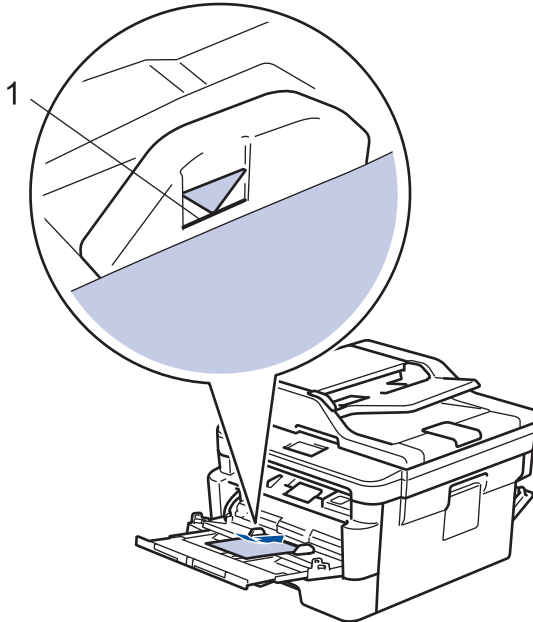

- Masukkan hingga dua amplop pada Baki MP dengan permukaan pencetakan menghadap ke atas. Pastikan amplop di bawah tanda kertas maksimal (1). Memuat lebih dari dua amplop dapat menyebabkan kemacetan kertas.

7. Ubah preferensi cetak di kotak dialog Cetak sebelum mengirimkan pekerjaan cetak dari komputer Anda.

Pengaturan	Opsi untuk Amplop
Ukuran Kertas	Com-10 DL C5 Monarch
Jenis Media	Amplop Amp. Tebal Amp. Tipis

8. Kirim pekerjaan cetak Anda ke mesin.
9. Jika Anda selesai mencetak, kembalikan kedua tuas hijau yang Anda sesuaikan di langkah sebelumnya ke posisi awalnya.
10. Tutup penutup belakang (baki output hadap atas) hingga terkunci pada posisi tertutup.



Informasi terkait

- [Memuat dan Mencetak Menggunakan Baki Multiguna \(Baki MP\)](#)

Memuat dan Mencetak Kertas di Slot Pengumpanan Manual

- [Memuat dan Mencetak Kertas Biasa, Kertas Tipis, Kertas Daur Ulang dan Kertas Bond di Slot Pengumpanan Manual](#)
- [Muat dan Cetak Kertas Tebal dan Label ke Slot Pengumpanan Manual](#)
- [Memuat dan Mencetak pada Amplop di Slot Pengumpanan Manual](#)

Memuat dan Mencetak Kertas Biasa, Kertas Tipis, Kertas Daur Ulang dan Kertas Bond di Slot Pengumpanan Manual

Jika Anda memuat ukuran kertas lain di baki, Anda harus mengubah pengaturan Ukuran Kertas di mesin atau di komputer Anda secara bersamaan.

1. Angkat kelepak penopang agar kertas tidak meluncur lepas dari baki output hadap bawah.

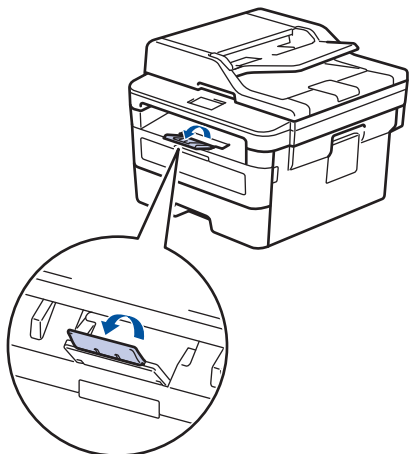

2. Buka penutup slot pengumpanan manual.

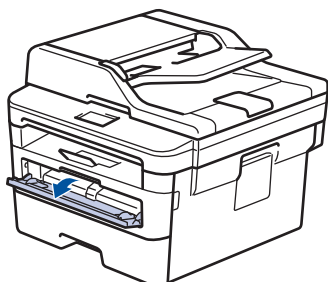

3. Gunakan kedua tangan untuk menggeser pemandu kertas slot pengumpanan manual untuk menyesuaikan lebar kertas yang Anda gunakan.

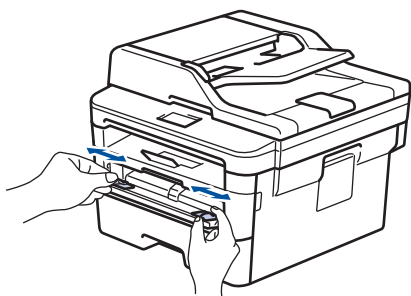

4. Dengan menggunakan kedua tangan, letakkan selembur penuh kertas ke slot pengumpanan manual hingga tepi depan menyentuh roller pengumpanan kertas. Jika Anda merasa mesin menariknya ke dalam, biarkan saja.

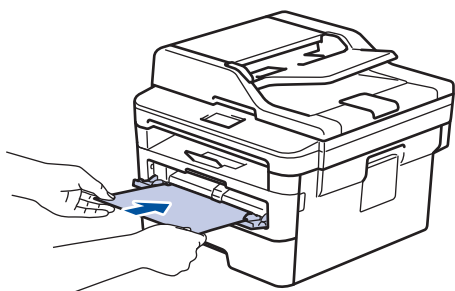



- Muat kertas ke slot pengumpanan manual dengan permukaan pencetakan menghadap ke atas.
- Pastikan posisi kertas lurus dan benar di slot pengumpanan manual. Jika tidak, kertas mungkin tidak bisa diumpankan dengan benar, sehingga hasil cetak miring atau kertas macet.
- Untuk mengeluarkan hasil cetakan kecil dari baki output, gunakan kedua tangan untuk mengangkat penutup pemindai.

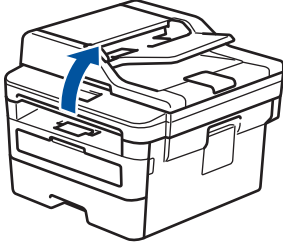

- Anda masih dapat menggunakan mesin saat penutup pemindai terangkat. Untuk menutup penutup pemindai, dorong ke bawah dengan kedua tangan.

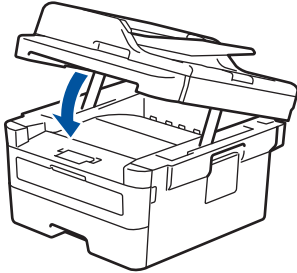

5. Kirim pekerjaan cetak Anda ke mesin.



Ubah preferensi pencetakan di layar Cetak sebelum mengirimkan pekerjaan pencetakan dari komputer Anda.

6. Setelah halaman yang dicetak keluar dari mesin, masukkan lembar kertas berikutnya di slot pengumpanan manual. Ulangi untuk setiap halaman yang ingin Anda cetak.



Informasi terkait

- [Memuat dan Mencetak Kertas di Slot Pengumpanan Manual](#)

Muat dan Cetak Kertas Tebal dan Label ke Slot Pengumpanan Manual

Jika Anda memuat ukuran kertas lain di baki, Anda harus mengubah pengaturan Ukuran Kertas di mesin atau di komputer Anda secara bersamaan.

1. Buka penutup belakang mesin (baki output hadap atas).

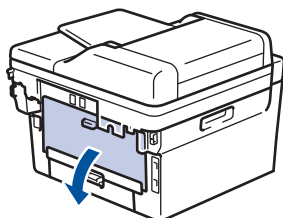

Mesin mengaktifkan mode Umpan Manual secara otomatis saat Anda memuat kertas ke slot pengumpanan manual.

2. Di depan mesin, buka penutup slot pengumpanan manual.

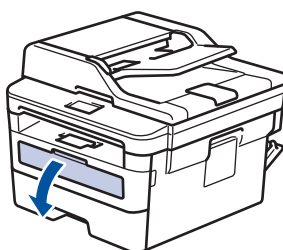

3. Gunakan kedua tangan untuk menggeser pemandu kertas slot pengumpanan manual untuk menyesuaikan lebar kertas yang Anda gunakan.

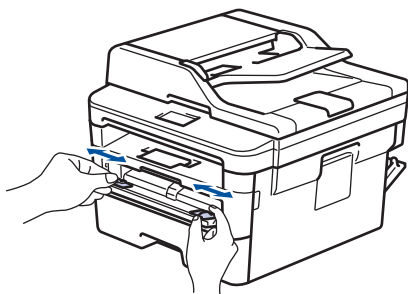

4. Dengan menggunakan kedua tangan, letakkan selembar penuh kertas ke slot pengumpanan manual hingga tepi depan menyentuh roller pengumpanan kertas. Jika Anda merasa mesin menariknya ke dalam, biarkan saja.

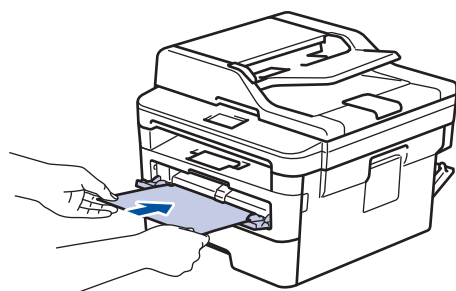



- Muat kertas ke slot pengumpanan manual dengan permukaan pencetakan menghadap ke atas.
- Tarik keluar kertas seluruhnya jika Anda harus memuat ulang kertas ke slot pengumpanan manual.
- Jangan masukkan lebih dari selembor kertas ke slot pengumpanan manual pada saat bersamaan, karena bisa menyebabkan kertas macet.
- Pastikan posisi kertas lurus dan benar di slot pengumpanan manual. Jika tidak, kertas mungkin tidak bisa diumpankan dengan benar, sehingga hasil cetak miring atau kertas macet.

5. Kirim pekerjaan cetak Anda ke mesin.



Ubah preferensi pencetakan di layar Cetak sebelum mengirimkan pekerjaan pencetakan dari komputer Anda.

6. Setelah halaman yang dicetak keluar dari belakang mesin, muat lembar kertas berikutnya di slot pengumpanan manual. Ulangi untuk setiap halaman yang ingin Anda cetak.
7. Tutup penutup belakang (baki output hadap atas) hingga terkunci pada posisi tertutup.



Informasi terkait

- [Memuat dan Mencetak Kertas di Slot Pengumpanan Manual](#)

Memuat dan Mencetak pada Amplop di Slot Pengumpanan Manual

Sebelum memuat, tekan sudut-sudut dan sisi-sisi amplop agar serata mungkin.

Jika Anda memuat ukuran kertas lain di baki, Anda harus mengubah pengaturan Ukuran Kertas di mesin atau di komputer Anda secara bersamaan.

1. Buka penutup belakang mesin (baki output hadap atas).

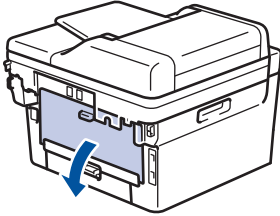

Mesin mengaktifkan mode Umpan Manual secara otomatis saat Anda memuat kertas ke slot pengumpanan manual.

2. Tarik dua tuas hijau, satu di sisi kiri dan satu di sisi kanan, seperti pada ilustrasi.

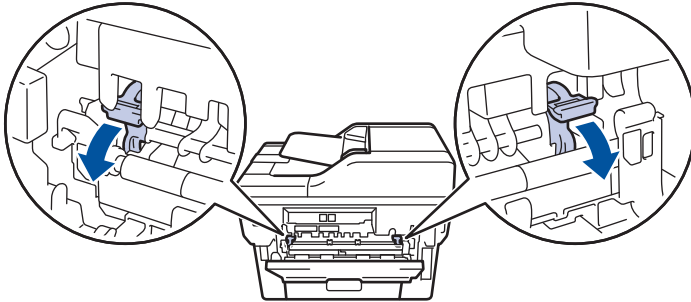

3. Di depan mesin, buka penutup slot pengumpanan manual.

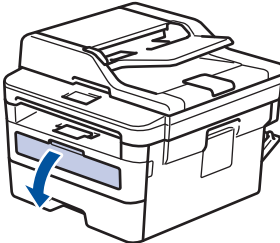

4. Gunakan kedua tangan untuk menggeser pemandu kertas slot pengumpanan manual untuk menyesuaikan lebar kertas yang Anda gunakan.

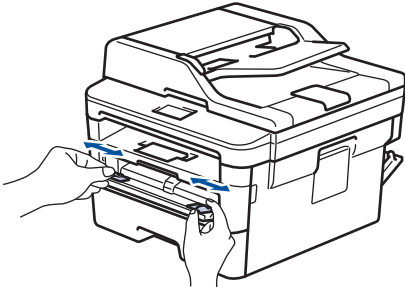

5. Dengan menggunakan kedua tangan, letakkan satu amplop ke slot pengumpanan manual hingga tepi depan menyentuh roller pengumpanan kertas. Jika Anda merasa mesin menariknya ke dalam, biarkan saja.

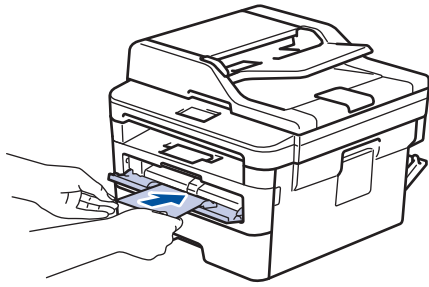

- Muat amplop ke slot pengumpanan manual dengan permukaan pencetakan menghadap ke atas.
- Tarik keluar amplop seluruhnya saat Anda memuat ulang amplop ke slot pengumpanan manual.
- Jangan masukkan lebih dari satu amplop ke slot pengumpanan manual pada saat bersamaan, karena bisa menyebabkan kertas macet.
- Pastikan posisi amplop lurus dan benar di slot pengumpanan manual. Jika tidak, amplop mungkin tidak bisa diumpankan dengan benar, sehingga hasil cetak miring atau kertas macet.

6. Kirim pekerjaan cetak Anda ke mesin.

Ubah preferensi cetak di kotak dialog Cetak sebelum mengirimkan pekerjaan cetak dari komputer Anda.

Pengaturan	Opsi untuk Amplop
Ukuran Kertas	Com-10 DL C5 Monarch
Jenis Media	Amplop Amp. Tebal Amp. Tipis

7. Setelah amplop yang dicetak keluar dari mesin, masukkan amplop berikutnya. Ulangi untuk setiap amplop yang ingin Anda cetak.
8. Jika Anda selesai mencetak, kembalikan kedua tuas hijau yang Anda sesuaikan di langkah sebelumnya ke posisi awalnya.
9. Tutup penutup belakang (baki output hadap atas) hingga terkunci pada posisi tertutup.



Informasi terkait

- [Memuat dan Mencetak Kertas di Slot Pengumpanan Manual](#)

Pengaturan Kertas

- [Mengubah Ukuran Kertas dan Jenis Kertas](#)
- [Memilih Baki yang Akan Digunakan untuk Pencetakan](#)
- [Ubah Pengaturan Pemeriksaan Ukuran Kertas](#)

Mengubah Ukuran Kertas dan Jenis Kertas

Bila Anda mengubah ukuran dan jenis kertas yang Anda muat di baki, Anda juga harus mengubah pengaturan Ukuran Kertas dan Jenis Kertas pada LCD.

>> DCP-L2531DW/DCP-L2535DW/DCP-L2550DW/MFC-L2710DW/MFC-L2713DW/MFC-L2715DW/
MFC-L2716DW

>> HL-L2395DW/MFC-L2730DW/MFC-L2750DW/MFC-L2751DW/MFC-L2770DW/MFC-L2771DW

DCP-L2531DW/DCP-L2535DW/DCP-L2550DW/MFC-L2710DW/MFC-L2713DW/ MFC-L2715DW/MFC-L2716DW

1. Tekan **Menu**.
2. Tekan **▲** atau **▼** untuk menampilkan opsi [Pgtrn Umum], lalu tekan **OK**.
3. Tekan **▲** atau **▼** untuk menampilkan opsi [Pgtrn Baki], lalu tekan **OK**.
4. Tekan **▲** atau **▼** untuk menampilkan opsi [Jenis Kertas], lalu tekan **OK**.
5. Tekan **▲** atau **▼** untuk menampilkan opsi [Kertas Tipis], [Kertas Polos], [Kertas Tebal], atau [Krts Daur Ulang], lalu tekan **OK**.
6. Tekan **▲** atau **▼** untuk menampilkan opsi [Ukrn Krts], lalu tekan **OK**.
7. Tekan **▲** atau **▼** untuk menampilkan opsi [A4], [Letter], [Legal], [Eksekutif], [A5], [A5 (Tepi Pnjang)], [A6], [Legal Meksiko], [Legal India], atau [Folio], lalu tekan **OK**.
8. Tekan **Stop/Exit (Hentikan/Keluar)**.

HL-L2395DW/MFC-L2730DW/MFC-L2750DW/MFC-L2751DW/MFC-L2770DW/ MFC-L2771DW

1. Tekan  [Pgtrn] > [Semua Pgtrn] > [Pgtrn Umum] > [Pgtrn Baki] > [Jenis Kertas].



(Untuk model dengan Baki MP) Pilih opsi baki kertas yang Anda inginkan.

2. Tekan **▲** atau **▼** untuk menampilkan opsi [Tipis], [Kertas Polos], [Tebal], [Lbh Tebal] atau [Krts Daur Ulang], dan tekan opsi yang Anda inginkan.



Jenis kertas mungkin berbeda-beda, tergantung model mesin yang Anda gunakan.

3. Tekan [Ukrn Krts].
4. Tekan **▲** atau **▼** untuk menampilkan opsi [A4], [Letter], [A5], [A5 (Tepi Panjang)], [A6], [Eksekutif], [Legal], [Legal Meksiko], [Legal India] atau [Folio], lalu tekan opsi yang Anda inginkan.
5. Tekan .

✓ Informasi terkait

- [Pengaturan Kertas](#)



Memilih Baki yang Akan Digunakan untuk Pencetakan

Model Terkait: MFC-L2770DW/MFC-L2771DW

Ubah baki default yang akan digunakan mesin untuk mencetak fotokopi, faks yang diterima, dan pekerjaan pencetakan dari komputer Anda.



Model DCP tidak mendukung fitur faks.

1. Tekan  [Pgtrn] > [Semua Pgtrn] > [Pgtrn Umum] > [Pgtrn Baki].
2. Tekan ▲ atau ▼ untuk menampilkan opsi [Baki Digunakan: Salin], [Baki Digunakan: Faks], atau [Baki Dipakai: Cetak], kemudian tekan opsi yang Anda inginkan.
3. Tekan ▲ atau ▼ untuk menampilkan opsi yang Anda inginkan, lalu tekan opsi tersebut. Misalnya, ketika Anda memilih opsi [MP>B1], mesin menarik kertas dari baki MP hingga kosong, lalu dari Baki 1.
4. Tekan .



- Ketika Anda memfotokopi menggunakan ADF dan memberikan prioritas ke beberapa baki, mesin akan mencari baki dengan kertas yang paling sesuai dan menarik kertas dari baki tersebut.
- Ketika Anda memfotokopi menggunakan kaca pemindai, dokumen Anda difotokopi dari baki dengan prioritas tinggi meskipun kertas yang lebih sesuai berada di baki kertas lain.
- (Model MFC) Gunakan ukuran kertas berikut ini untuk mencetak faks: Letter, A4, Legal, Folio. Ukuran kertas yang tersedia mungkin berbeda tergantung negara Anda. Ketika ukuran yang tepat tidak ada di baki mana pun, mesin menyimpan faks yang diterima dan [Ukuran Tdk Cocok] muncul di layar sentuh.
- (Model MFC) Jika baki kehabisan kertas dan faks yang diterima ada dalam memori mesin, [Tdk Ada Kertas] akan muncul di layar sentuh. Masukkan kertas di baki yang kosong.



Informasi terkait

- [Pengaturan Kertas](#)

Ubah Pengaturan Pemeriksaan Ukuran Kertas

Jika Anda mengaktifkan pengaturan Periksa Ukuran pada mesin Anda, pesan yang menanyakan apakah Anda telah mengubah ukuran dan jenis kertas akan ditampilkan ketika Anda melepas baki kertas atau memuat kertas menggunakan baki MP .

Pengaturan default-nya adalah Aktif.



>> DCP-L2531DW/DCP-L2535DW/DCP-L2550DW/MFC-L2710DW/MFC-L2713DW/MFC-L2715DW/
MFC-L2716DW

>> HL-L2395DW/MFC-L2730DW/MFC-L2750DW/MFC-L2751DW/MFC-L2770DW/MFC-L2771DW

**DCP-L2531DW/DCP-L2535DW/DCP-L2550DW/MFC-L2710DW/MFC-L2713DW/
MFC-L2715DW/MFC-L2716DW**

1. Tekan **Menu**.
2. Tekan ▲ atau ▼ untuk menampilkan opsi [Pgtrn Umum], lalu tekan **OK**.
3. Tekan ▲ atau ▼ untuk menampilkan opsi [Pgtrn Baki], lalu tekan **OK**.
4. Tekan ▲ atau ▼ untuk menampilkan opsi [Periksa Ukuran], lalu tekan **OK**.
5. Tekan ▲ atau ▼ untuk memilih opsi [Aktif] atau [Nonaktif], lalu tekan **OK**.
6. Tekan **Stop/Exit (Hentikan/Keluar)**.

**HL-L2395DW/MFC-L2730DW/MFC-L2750DW/MFC-L2751DW/MFC-L2770DW/
MFC-L2771DW**

1. Tekan  [Pgtrn] > [Semua Pgtrn] > [Pgtrn Umum] > [Pgtrn Baki] > [Periksa Ukuran].
2. Tekan [Aktif] atau [Nonaktif].
3. Tekan .

Informasi terkait

- [Pengaturan Kertas](#)

Memuat Dokumen

Anda dapat mengirim faks, memfotokopi dan memindai dari Automatic Document Feeder (ADF) dan dari kaca pemindai.

- [Memuat Dokumen di Automatic Document Feeder \(ADF\)](#)
- [Memuat Dokumen di Kaca Pemindai](#)

Memuat Dokumen di Automatic Document Feeder (ADF)

Model Terkait: DCP-L2550DW/MFC-L2710DW/MFC-L2713DW/MFC-L2715DW/MFC-L2716DW/MFC-L2730DW/MFC-L2750DW/MFC-L2751DW/MFC-L2770DW/MFC-L2771DW

Gunakan ADF saat memfotokopi atau memindai beberapa halaman, dokumen berukuran standar.

- ADF dapat memuat hingga 50 halaman dan mengumpani tiap lembarnya satu per satu.
- Gunakan kertas standar 80 g/m².
- Pastikan dokumen dengan cairan penghapus atau ditulisi dengan tinta benar-benar kering.

PENTING

- JANGAN tinggalkan dokumen tebal pada kaca pemindai. Jika Anda melakukannya, ADF bisa macet.
- JANGAN gunakan kertas yang melengkung, kusut, terlipat, dirobek, berstaples, diberi klip kertas, ditempel, atau diberi isolasi.
- JANGAN menggunakan kardus, koran, atau kain.
- Agar tidak mesin tidak rusak saat menggunakan ADF, JANGAN tarik dokumen saat sedang diumpankan.

Ukuran Dokumen yang Didukung

Panjang:	147,3 hingga 355,6 mm
Lebar:	105 hingga 215,9 mm
Bobot:	60 hingga 105 g/m ²

1. Buka kelepak penopang output dokumen ADF.

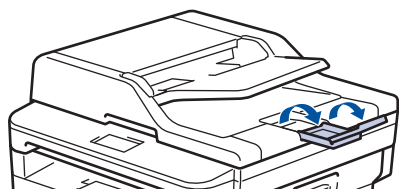

2. Kipas-kipaskan halaman kertas dengan baik.
3. Guncangkan halaman dokumen dan masukkan dengan *menghadap ke atas* dan *tepi atas terlebih dahulu*, ke dalam ADF seperti ditunjukkan di ilustrasi.

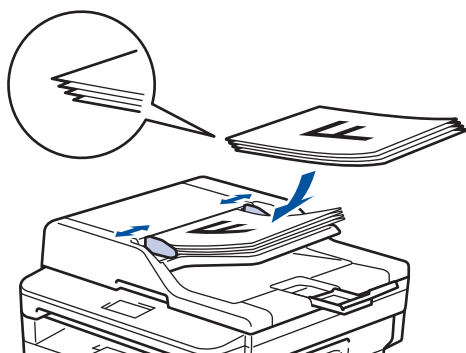

4. Sesuaikan pemandu kertas agar sesuai dengan lebar dokumen Anda.

✓ Informasi terkait

- [Memuat Dokumen](#)

Memuat Dokumen di Kaca Pemindai

Gunakan kaca pemindai untuk mengirim faks, menyalin, atau memindai satu halaman sekaligus.

Ukuran Dokumen yang Didukung

Panjang:	Hingga 300 mm
Lebar:	Hingga 215,9 mm
Bobot:	Hingga 2 kg



Untuk menggunakan kaca pemindai, ADF harus kosong.

1. Angkat penutup dokumen.
2. Tempatkan dokumen pada kaca pemindai *menghadap ke bawah*.

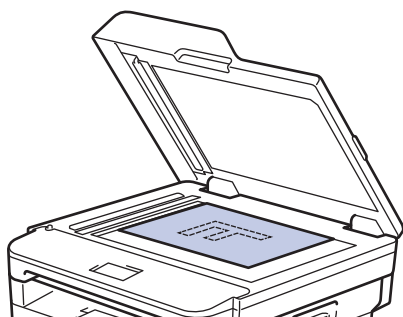

3. Tempatkan bagian sudut halaman di sudut kiri atas kaca pemindai.

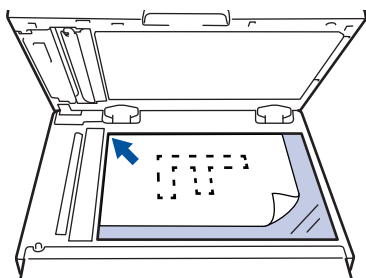

4. Tutup penutup dokumen.
Bila dokumen berupa buku atau tebal, tekan penutup dokumen secara perlahan.



Informasi terkait

- [Memuat Dokumen](#)

Area yang Tidak Dapat Dipindai dan Tidak Dapat Dicitak

Ukuran di tabel di bawah ini menunjukkan area yang tidak dapat dipindai dan dicetak maksimal dari tepi ukuran kertas yang paling umum digunakan. Pengukuran ini mungkin berbeda tergantung pada ukuran kertas atau pengaturan pada aplikasi yang Anda gunakan.

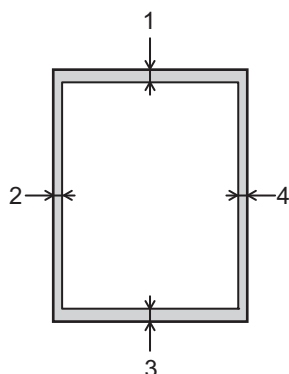

Jangan berusaha untuk memindai, memfotokopi, atau mencetak ke area ini; output Anda tidak akan menunjukkan apa pun di area ini.

Penggunaan	Ukuran Dokumen	Atas (1) Bawah (3)	Kiri (2) Kanan (4)
Faks (Pengiriman)	Letter, Legal	3 mm	4 mm
	A4	3 mm	(ADF) 1 mm Kaca Pemindai 3 mm
Fotokopi ¹	Letter, Legal	3 mm	4 mm
	A4	3 mm	3 mm
Pemindaian	Letter	3 mm	3 mm
	A4	3 mm	3 mm
	Legal	3 mm	3 mm
Pencetakan	Letter, Legal	4,2 mm	4,2 mm
	A4	4,2 mm	4,2 mm

¹ a 1 dalam 1 fotokopi dan fotokopi ukuran dokumen 100%



Informasi terkait

- [Penanganan Kertas](#)

Menggunakan Kertas Khusus

Selalu uji beberapa kertas sebelum membelinya untuk memastikan kinerja yang diinginkan.

- JANGAN menggunakan kertas inkjet; karena dapat menyebabkan kertas macet atau merusak mesin Anda.
- Jika Anda menggunakan kertas bond, kertas dengan permukaan kasar, atau kertas yang kusut atau terlipat, kertas mungkin menunjukkan kinerja yang menurun.

Simpan kertas dalam kemasan aslinya dan jaga agar tetap tertutup rapat. Jagalah agar kertas tetap rata dan jauhkan dari kelembapan, sinar matahari, dan panas langsung.

PENTING

Beberapa jenis kertas mungkin tidak dapat memberikan hasil yang baik atau dapat menyebabkan kerusakan pada mesin Anda.

JANGAN menggunakan kertas:

- yang sangat bertekstur
- yang terlalu lembut atau mengkilap
- yang melengkung atau menggulung
- yang dilapisi atau memiliki lapisan akhir dari bahan kimia
- yang rusak, kusut atau terlipat
- yang bobotnya melebihi spesifikasi yang disarankan dalam panduan ini
- yang berlabel dan berstaples
- yang ber-letterhead dengan bahan pewarna atau termografi suhu rendah
- yang multibagian atau nirkarbon
- yang dibuat untuk pencetakan inkjet

Jika Anda menggunakan jenis-jenis kertas yang tercantum di atas, mesin Anda mungkin akan rusak. Kerusakan ini tidak akan dijamin oleh jaminan atau perjanjian servis Brother apapun.



Informasi terkait

- [Penanganan Kertas](#)

Solusi

Gunakan bagian ini untuk menyelesaikan masalah umum yang mungkin Anda temukan saat menggunakan mesin Brother Anda. Anda bisa mengatasi sendiri sebagian besar masalah.

PENTING

Untuk bantuan teknis, Anda harus menghubungi layanan pelanggan Brother atau dealer Brother setempat Anda.

Menggunakan suplai yang bukan dari Brother dapat mempengaruhi kualitas cetakan, kinerja perangkat keras, dan keandalan mesin.

(MFC-L2710DW/MFC-L2713DW/MFC-L2715DW/MFC-L2716DW)

Untuk mencegah agar Anda tidak kehilangan data faks yang diterima di memori mesin, transfer data ke mesin Faks lainnya atau ke komputer Anda sebelum mematikan mesin.



Jika Anda memerlukan bantuan lebih lanjut, kunjungi Pusat Solusi Brother di support.brother.com.

Pertama-tama, periksalah hal-hal berikut:

- Kabel daya mesin telah terhubung dengan benar dan mesin sudah dinyalakan. >> *Panduan Cepat*
- Semua bahan pelindung telah dilepas. >> *Panduan Cepat*
- Kertas sudah dimuat dengan benar ke baki kertas.
- Kabel antarmuka tersambung dengan kencang ke mesin dan komputer, atau sambungan nirkabel diatur di mesin dan komputer Anda.
- Pesan kesalahan dan perawatan

Jika Anda tidak berhasil mengatasi masalah dengan pemeriksaan, identifikasikan masalah, lalu >> *Informasi terkait*



Informasi terkait

- [Pesan Kesalahan dan Perawatan](#)
- [Pesan Kesalahan Ketika Menggunakan Fitur Koneksi Web Brother](#)
- [Kemacetan Dokumen](#)
- [Kemacetan Kertas](#)
- [Masalah Pencetakan](#)
- [Meningkatkan Kualitas Cetakan](#)
- [Masalah Telepon dan Faks](#)
- [Masalah Jaringan](#)
- [Masalah Pencetakan Cloud Google](#)
- [Masalah AirPrint](#)
- [Masalah Lain](#)
- [Mentransfer Faks atau Laporan Jurnal Faks Anda](#)
- [Informasi Mesin](#)

Pesan Kesalahan dan Perawatan

Seperti halnya produk kantor yang canggih, kesalahan dapat terjadi dan item-item suplai mungkin harus diganti. Jika hal ini terjadi, mesin Anda mengidentifikasi kesalahan atau perawatan rutin yang diperlukan dan menunjukkan pesan yang tepat. Pesan kesalahan dan perawatan yang paling umum diperlihatkan pada tabel.

Anda sendiri dapat mengatasi sebagian besar kesalahan dan melakukan perawatan rutin. Jika Anda perlu tips lebih banyak lagi: Kunjungi kami di support.brother.com, dan klik **FAQs & Troubleshooting (Tanya Jawab & Pemecahan Masalah)**.

>> [DCP-L2531DW/DCP-L2535DW/DCP-L2550DW/MFC-L2710DW/MFC-L2713DW/MFC-L2715DW/MFC-L2716DW](#)

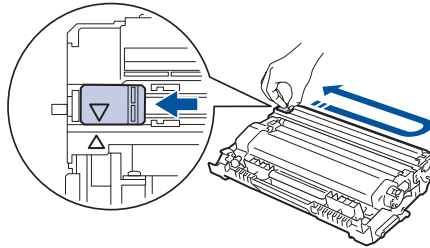

>> [HL-L2395DW/MFC-L2730DW/MFC-L2750DW/MFC-L2751DW/MFC-L2770DW/MFC-L2771DW](#)

DCP-L2531DW/DCP-L2535DW/DCP-L2550DW/MFC-L2710DW/MFC-L2713DW/MFC-L2715DW/MFC-L2716DW

Pesan Kesalahan	Sebab	Tindakan
2-sisi Tdk aktif	Penutup belakang mesin tidak tertutup dengan sempurna.	Tutup penutup belakang mesin hingga terkunci di posisi tertutup.
	Baki 2 sisi tidak dipasang sepenuhnya.	Pasang baki 2 sisi dengan kuat di mesin.
Baki Belakang	Kertas macet pada bagian belakang mesin.	Buka penutup fuser dan keluarkan semua kertas yang macet. Tutup penutup fuser. Jika pesan kesalahan tetap muncul, tekan Start (Mulai) .
Baki Macet	Kertas macet di baki kertas yang ditunjukkan.	Tarik baki kertas keluar sepenuhnya dan keluarkan semua kertas yang macet. Pasang kembali baki kertas dengan erat ke dalam mesin.
Dokumen Macet	Dokumen tidak dimasukkan atau dipasang dengan benar atau dokumen yang dipindai dari ADF terlalu panjang.	Keluarkan kertas yang macet dari unit ADF. Bersihkan serpihan atau sobekan kertas dari jalur kertas unit ADF. Tekan Stop/Exit (Hentikan/Keluar) .
Drum !	Kawat korona pada unit drum harus dibersihkan.	Bersihkan kawat korona pada unit drum. 
	Unit drum atau rakitan kartrid toner dan unit drum tidak dipasang dengan benar.	Pasang kartrid toner pada unit drum. Lalu, pasang kembali rakitan kartrid toner dan unit drum ke mesin.
Drum Segera Habis	Unit drum mendekati akhir masa pakainya.	Pesan unit drum baru sebelum Anda mendapatkan pesan Ganti Drum .
Feed Manual	Manual dipilih sebagai sumber kertas pada driver printer, tapi tidak ada kertas pada slot pengumpanan manual.	Letakkan kertas pada slot pengumpanan manual.
Ganti Drum	Saatnya mengganti unit drum.	Ganti unit drum. Atur ulang penghitung unit drum.



Pesan Kesalahan	Sebab	Tindakan
	Penghitung unit drum tidak diatur ulang saat drum baru dipasang.	
Ganti Toner	Kartrid toner telah mencapai akhir masa pakainya. Mesin menghentikan seluruh operasi pencetakan. Jika memori tersedia, faks disimpan pada memori.	Ganti kartrid toner dengan yang baru.
Kslhn Ukuran DX	Ukuran kertas yang ditentukan pada driver printer dan pengaturan ukuran kertas mesin tidak tersedia untuk pencetakan 2 sisi otomatis.	Tekan Stop/Exit (Hentikan/Keluar) . Pilih ukuran kertas yang didukung oleh pencetakan 2 sisi. Ukuran kertas yang tersedia untuk pencetakan 2 sisi otomatis adalah A4.
	Kertas pada baki bukan ukuran yang tepat dan tidak tersedia untuk pencetakan 2 sisi otomatis.	Masukkan ukuran kertas yang benar pada baki dan atur baki untuk ukuran kertas tersebut. Ukuran kertas yang tersedia untuk pencetakan 2 sisi otomatis adalah A4.
Kslhn.Kom	Buruknya mutu saluran telepon menyebabkan kesalahan komunikasi.	Kirim faks lagi atau sambungkan mesin ke saluran telepon lainnya. Jika masalah berlanjut, hubungi perusahaan telepon dan minta mereka untuk memeriksa saluran telepon Anda.
Macet 2 sisi	Kertas macet di baki kertas 2 sisi.	Tarik baki kertas dan baki 2 sisi sepenuhnya, buka penutup belakang lalu keluarkan kertas yang macet. Tutup penutup belakang, dan pasang kembali baki kertas dan baki 2 sisi pada mesin.
Macet Di Dalam	Kertas macet di dalam mesin.	Buka penutup depan dan lepaskan rakitan kartrid toner dan unit drum. Tarik keluar semua kertas yang macet. Tutup penutup depan. Jika pesan kesalahan tetap muncul, tekan Start (Mulai) .
Masalah Kartrid Kembalikan Kartrid Toner Hitam (BK) pada tempatnya. Letakkan Kartrid Toner pada tempatnya.	Kartrid toner tidak dipasang dengan benar.	Keluarkan rakitan unit drum dan kartrid toner, keluarkan kartrid toner, dan masukkan kembali ke dalam unit drum. Pasang kembali unit drum dan rakitan kartrid toner ke dalam mesin. Jika masalah berlanjut, hubungi layanan pelanggan Brother atau dealer Brother setempat Anda.
Memori Tdk Cukup	Memori mesin penuh.	Jika operasi pengiriman faks atau pemfotokopian sedang berlangsung Lakukan salah satu tindakan berikut ini: <ul style="list-style-type: none"> • Tekan Start (Mulai) untuk mengirim atau menyalin halaman yang terpindai. • Tekan Stop/Exit (Hentikan/Keluar) dan tunggu hingga proses lain yang sedang berjalan selesai, kemudian coba lagi. • Cetak faks yang ada di memori.

Pesan Kesalahan	Sebab	Tindakan
		<ul style="list-style-type: none"> Hapus data pada memori. Untuk mendapatkan memori ekstra, Anda dapat mematikan Terima Memori. <p>Jika operasi pencetakan sedang berlangsung</p> <p>Lakukan salah satu tindakan berikut ini:</p> <ul style="list-style-type: none"> Kurangi Resolusi. Hapus faks dari memori.
Penutup Terbuka	Penutup depan tidak ditutup dengan sempurna.	Buka lalu tutup penutup depan mesin dengan erat.
	Penutup fuser tidak ditutup dengan sempurna atau kertas macet di bagian belakang mesin saat Anda menyalakan daya.	Tutup penutup fuser yang berada di dalam penutup belakang mesin.
	Penutup ADF tidak ditutup dengan sempurna.	Tutup penutup ADF. Jika pesan kesalahan tetap muncul, tekan Stop/Exit (Hentikan/Keluar) .
Swa-Diagnostik	Suhu unit fuser tidak naik hingga suhu tertentu dalam jangka waktu tertentu.	<ul style="list-style-type: none"> (MFC-L2710DW/MFC-L2713DW/MFC-L2715DW/MFC-L2716DW) Untuk mencegah agar Anda tidak kehilangan data faks yang diterima di memori mesin, transfer data ke mesin Faks lainnya atau ke komputer Anda sebelum mematikan mesin. Tekan dan tahan  untuk mematikan mesin, tunggu beberapa detik, lalu nyalakan mesin lagi. Diamkan mesin selama 15 menit dalam keadaan menyala.
	Unit fuser terlalu panas.	
Tanda Pgg1 BT Nyala (Kecuali Selandia Baru)	Mesin diatur ke mode Dering Unik. Anda tidak dapat mengubah Mode Penerimaan dari Manual ke mode lainnya.	Atur Dering Unik ke Nonaktif.
Tdk Ada ID Pnlpn	Tidak ada riwayat panggilan masuk. Anda tidak menerima panggilan atau Anda belum berlangganan layanan ID Penelepon dari perusahaan telepon Anda.	Jika Anda ingin menggunakan fitur ID Penelepon, hubungi perusahaan telepon Anda.
Tdk Ada Kertas	Mesin kehabisan kertas, atau kertas tidak dimuat dengan benar di baki kertas.	<ul style="list-style-type: none"> Isikan lagi kertas ke dalam baki kertas. Pastikan pemandu kertas diatur sesuai dengan ukuran yang benar. Jika ada kertas dalam baki, keluarkan dan masukkan lagi. Pastikan pemandu kertas diatur sesuai dengan ukuran yang benar. Jangan terlalu banyak memasukkan kertas ke dalam baki kertas.
Tdk Ada Respons/Sibuk	Nomor yang Anda hubungi tidak menjawab atau sibuk.	Periksa nomor tersebut dan coba lagi.



Pesan Kesalahan	Sebab	Tindakan
Tdk Ada Toner	Kartrid toner atau rakitan kartrid toner dan unit drum tidak dipasang dengan benar.	Lepaskan rakitan kartrid toner dan unit drum. Lepaskan kartrid toner dari unit drum, dan pasang kembali kartrid toner ke dalam unit drum. Pasang kembali rakitan kartrid toner dan unit drum ke mesin. Jika masalah berlanjut, ganti kartrid toner dengan kartrid toner baru.
Tdk bs Cetak XX	Terdapat masalah mekanis pada mesin.	<ul style="list-style-type: none"> • (MFC-L2710DW/MFC-L2713DW/ MFC-L2715DW/MFC-L2716DW) Untuk mencegah agar Anda tidak kehilangan data faks yang diterima di memori mesin, transfer data ke mesin Faks lainnya atau ke komputer Anda sebelum mematikan mesin. • Tekan dan tahan  untuk mematikan mesin, tunggu beberapa menit, lalu nyalakan mesin lagi. • Jika masalah tetap berlanjut, hubungi layanan pelanggan Brother.
Tdk Bs Pindai XX	Terdapat masalah mekanis pada mesin.	<ul style="list-style-type: none"> • (MFC-L2710DW/MFC-L2713DW/ MFC-L2715DW/MFC-L2716DW) Untuk mencegah agar Anda tidak kehilangan data faks yang diterima di memori mesin, transfer data ke mesin Faks lainnya atau ke komputer Anda sebelum mematikan mesin. • Tekan dan tahan  untuk mematikan mesin, lalu nyalakan kembali. • Jika masalah tetap berlanjut, hubungi layanan pelanggan Brother.
Terputus	Lawan komunikasi atau mesin faks lawan komunikasi telah menghentikan panggilan.	Cobalah mengirim atau menerima lagi. Jika panggilan berhenti berulang kali dan Anda menggunakan sistem VoIP (Voice over IP), coba ubah Kompatibilitas ke Dasar (untuk VoIP).
Toner Berakhir	Kartrid toner telah mencapai akhir masa pakainya. Mesin menghentikan seluruh operasi pencetakan.	Ganti kartrid toner dengan yang baru.
Toner Rendah	Jika LCD menampilkan pesan ini, Anda masih bisa mencetak. Kartrid toner telah mendekati akhir masa pakainya.	Pesan kartrid toner baru sehingga kartrid toner pengganti sudah tersedia ketika LCD menampilkan Ganti Toner .
Tunggu sebentar	Suhu bagian dalam mesin terlalu panas. Mesin akan menjeda pekerjaan cetaknya saat ini dan memasuki mode pendinginan. Selama mode pendinginan, Anda akan mendengar kipas pendingin	Tunggu hingga mesin mendingin. Pastikan semua ventilasi pada mesin tidak terhalang. Jika mesin sudah dingin, mesin akan melanjutkan mencetak. Jika kipas tidak berputar, putuskan sambungan mesin dari daya selama

Pesan Kesalahan	Sebab	Tindakan
	berputar saat LCD menampilkan Tunggu sebentar.	beberapa menit, lalu sambungkan kembali.
Ukuran Tdk Cocok	Kertas pada baki bukan ukuran yang tepat.	Masukkan ukuran kertas yang benar pada baki dan atur baki sesuai ukuran kertas tersebut.

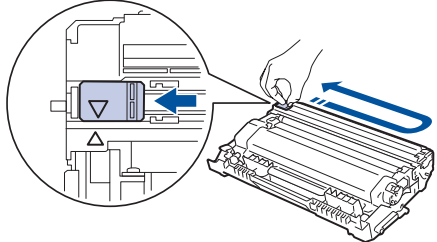
HL-L2395DW/MFC-L2730DW/MFC-L2750DW/MFC-L2751DW/MFC-L2770DW/ MFC-L2771DW

Pesan Kesalahan	Sebab	Tindakan
2-sisi Dinonaktifkan	Penutup belakang mesin tidak tertutup dengan sempurna.	Tutup penutup belakang mesin hingga terkunci di posisi tertutup.
	Baki 2 sisi tidak dipasang sepenuhnya.	Pasang baki 2 sisi dengan kuat di mesin.
Akses Ditolak	Fungsi yang ingin Anda gunakan dibatasi oleh Secure Function Lock 3.0.	Hubungi administrator Anda untuk memeriksa Pengaturan Secure Function Lock Anda.
Baki Belakang	Kertas macet pada bagian belakang mesin.	Buka penutup fuser dan keluarkan semua kertas yang macet. Tutup penutup fuser. Jika pesan kesalahan tetap muncul, tekan Coba Lagi .
Baki Macet	Kertas macet di baki kertas yang ditunjukkan.	Tarik baki kertas keluar sepenuhnya dan keluarkan semua kertas yang macet. Pasang kembali baki kertas dengan erat ke dalam mesin.
Batas Terlampaui	Batas pencetakan yang ditetapkan pada Secure Function Lock 3.0 tercapai.	Hubungi administrator Anda untuk memeriksa Pengaturan Secure Function Lock Anda.
Cetak Data Penuh	Memori mesin penuh.	Tekan  dan hapus data cetak aman yang disimpan sebelumnya.
Dokumen Macet	Dokumen tidak dimasukkan atau dipasang dengan benar atau dokumen yang dipindai dari ADF terlalu panjang.	Keluarkan kertas yang macet dari unit ADF. Bersihkan serpihan atau sobekan kertas dari jalur kertas unit ADF. Tekan  .
Drum !	Kawat korona pada unit drum harus dibersihkan.	Bersihkan kawat korona pada unit drum. 
	Unit drum atau rakitan kartrid toner dan unit drum tidak dipasang dengan benar.	Pasang kartrid toner pada unit drum. Lalu, pasang kembali rakitan kartrid toner dan unit drum ke mesin.
Drum Segera Habis	Unit drum mendekati akhir masa pakainya.	Pesan unit drum baru sebelum Anda mendapatkan pesan Ganti Drum .
Feed Manual	Manual dipilih sebagai sumber kertas pada driver printer, tapi tidak ada	Letakkan kertas pada slot pengumpanan manual.

Pesan Kesalahan	Sebab	Tindakan
	kertas pada slot pengumpanan manual.	
Ganti Drum	Saatnya mengganti unit drum.	Ganti unit drum.
	Penghitung unit drum tidak diatur ulang saat drum baru dipasang.	Atur ulang penghitung unit drum.
Ganti Toner	Kartrid toner telah mencapai akhir masa pakainya. Mesin menghentikan seluruh operasi pencetakan. Jika memori tersedia, faks disimpan pada memori.	Ganti kartrid toner dengan yang baru.
Inisialisasi layar sentuh gagal	Layar sentuh ditekan sebelum inisialisasi daya nyala selesai.	Pastikan bahwa tidak ada yang menyentuh atau menindih Layar sentuh.
	Serpihan dapat terjebak di antara bagian bawah Layar sentuh dan rangkanya.	Masukkan selebar kertas kaku di antara bagian bawah Layar sentuh dan rangkanya dan geser kertas maju-mundur untuk mendorong keluar serpihan.
Kesalahan Ukrn 2 sisi	Ukuran kertas yang ditentukan pada driver printer dan pengaturan ukuran kertas mesin tidak tersedia untuk pencetakan 2 sisi otomatis.	Tekan  . Pilih ukuran kertas yang didukung oleh pencetakan 2 sisi. Ukuran kertas yang tersedia untuk pencetakan 2 sisi otomatis adalah A4.
	Kertas pada baki bukan ukuran yang tepat dan tidak tersedia untuk pencetakan 2 sisi otomatis.	Masukkan ukuran kertas yang benar pada baki dan atur baki untuk ukuran kertas tersebut. Ukuran kertas yang tersedia untuk pencetakan 2 sisi otomatis adalah A4.
Kslhn.Kom	Buruknya mutu saluran telepon menyebabkan kesalahan komunikasi.	Kirim faks lagi atau sambungkan mesin ke saluran telepon lainnya. Jika masalah berlanjut, hubungi perusahaan telepon dan minta mereka untuk memeriksa saluran telepon Anda.
Macet 2 sisi	Kertas macet di baki kertas 2 sisi.	Tarik baki kertas dan baki 2 sisi sepenuhnya, buka penutup belakang lalu keluarkan kertas yang macet. Tutup penutup belakang, dan pasang kembali baki kertas dan baki 2 sisi pada mesin.
Macet Di Dalam	Kertas macet di dalam mesin.	Buka penutup depan dan lepaskan rakitan kartrid toner dan unit drum. Tarik keluar kertas yang macet. Tutup penutup depan.
Masalah Kartrid Kembalikan Kartrid Toner pada tempatnya.	Kartrid toner tidak dipasang dengan benar.	Keluarkan rakitan unit drum dan kartrid toner, keluarkan kartrid toner, dan masukkan kembali ke dalam unit drum. Pasang kembali unit drum dan rakitan kartrid toner ke dalam mesin. Jika masalah berlanjut, hubungi layanan pelanggan Brother atau dealer Brother setempat Anda.
Memori Tdk Cukup	Memori mesin penuh.	Jika operasi pengiriman faks atau pemfotokopian sedang berlangsung

Pesan Kesalahan	Sebab	Tindakan
		<p>Lakukan salah satu tindakan berikut ini:</p> <ul style="list-style-type: none"> • Tekan  atau Berhenti, dan tunggu hingga proses lain yang sedang berjalan selesai, kemudian coba lagi. • Tekan Kirim Sekarang untuk mengirim halaman yang dipindai sejauh ini. • Hapus data pada memori. Untuk mendapatkan memori ekstra, Anda bisa menonaktifkan Memori Diterima. • Cetak faks yang ada di memori. <p>Jika operasi pencetakan sedang berlangsung</p> <p>Lakukan salah satu tindakan berikut ini:</p> <ul style="list-style-type: none"> • Kurangi Resolusi. • Hapus faks dari memori.
Mendinginkan	Suhu bagian dalam mesin terlalu panas. Mesin akan menjeda pekerjaan cetaknya saat ini dan memasuki mode pendinginan. Selama mode pendinginan, Anda akan mendengar kipas pendingin berputar saat LCD menampilkan Mendinginkan.	<p>Tunggu hingga mesin mendingin. Pastikan semua ventilasi pada mesin tidak terhalang.</p> <p>Jika mesin sudah dingin, mesin akan melanjutkan mencetak.</p> <p>Jika kipas tidak berputar, putuskan sambungan mesin dari daya selama beberapa menit, lalu sambungkan kembali.</p>
Penutup Terbuka	Penutup depan tidak ditutup dengan sempurna.	Buka lalu tutup penutup depan mesin dengan erat.
	Penutup fuser tidak ditutup dengan sempurna atau kertas macet di bagian belakang mesin saat Anda menyalakan daya.	Tutup penutup fuser yang berada di dalam penutup belakang mesin.
	Penutup ADF tidak ditutup dengan sempurna.	Tutup penutup ADF. Jika pesan kesalahan tetap muncul, tekan  .
Swa Diagnostik	Suhu unit fuser tidak naik hingga suhu tertentu dalam jangka waktu tertentu.	Tekan dan tahan  untuk mematikan mesin, tunggu beberapa detik, lalu nyalakan mesin lagi. Diamkan mesin selama 15 menit dalam keadaan menyala.
	Unit fuser terlalu panas.	
Tanda Pgg1 BT Nyala (Kecuali Selandia Baru)	Mesin diatur ke mode Dering Unik. Anda tidak dapat mengubah Mode Penerimaan dari Manual ke mode lainnya.	Atur Dering Unik ke Nonaktif.
Tdk Ada ID Pnlpn	Tidak ada riwayat panggilan masuk. Anda tidak menerima panggilan atau Anda belum berlangganan layanan ID Penelepon dari perusahaan telepon Anda.	Jika Anda ingin menggunakan fitur ID Penelepon, hubungi perusahaan telepon Anda.

Pesan Kesalahan	Sebab	Tindakan
Tdk Ada Kertas	Mesin kehabisan kertas, atau kertas tidak dimuat dengan benar di baki kertas.	<ul style="list-style-type: none"> Isikan lagi kertas ke dalam baki kertas. Pastikan pemandu kertas diatur sesuai dengan ukuran yang benar. Jika ada kertas dalam baki, keluarkan dan masukkan lagi. Pastikan pemandu kertas diatur sesuai dengan ukuran yang benar. Jangan terlalu banyak memasukkan kertas ke dalam baki kertas.
Tdk Ada Respons/Sibuk	Nomor yang Anda hubungi tidak menjawab atau sibuk.	Periksa nomor tersebut dan coba lagi.
Tdk Ada Toner	Kartrid toner atau rakitan kartrid toner dan unit drum tidak dipasang dengan benar.	Lepaskan rakitan kartrid toner dan unit drum. Lepaskan kartrid toner dari unit drum, dan pasang kembali kartrid toner ke dalam unit drum. Pasang kembali rakitan kartrid toner dan unit drum ke mesin. Jika masalah berlanjut, ganti kartrid toner dengan kartrid toner baru.
Tdk Bs Cetak XX	Terdapat masalah mekanis pada mesin.	<ul style="list-style-type: none"> Tekan dan tahan  untuk mematikan mesin, tunggu beberapa menit, lalu nyalakan mesin lagi. Jika masalah tetap berlanjut, hubungi layanan pelanggan Brother.
Tdk Bs Pindai	Dokumen terlalu panjang untuk pemindaian 2 sisi.	Tekan  . Gunakan kertas yang ukurannya sesuai untuk pemindaian 2 sisi.
Tdk Bs Pindai XX	Terdapat masalah mekanis pada mesin.	<ul style="list-style-type: none"> Tekan dan tahan  untuk mematikan mesin, lalu nyalakan kembali. Jika masalah tetap berlanjut, hubungi layanan pelanggan Brother.
Terputus	Lawan komunikasi atau mesin faks lawan komunikasi telah menghentikan panggilan.	Cobalah mengirim atau menerima lagi. Jika panggilan berhenti berulang kali dan Anda menggunakan sistem VoIP (Voice over IP), coba ubah Kompatibilitas ke Dasar (untuk VoIP).
Toner Berakhir	Kartrid toner telah mencapai akhir masa pakainya.	Ganti kartrid toner dengan yang baru.
Toner Rendah	Jika LCD menampilkan pesan ini, Anda masih bisa mencetak. Kartrid toner telah mendekati akhir masa pakainya.	Pesan kartrid toner baru sehingga kartrid toner pengganti sudah tersedia ketika LCD menampilkan <i>Ganti Toner</i> .
Ukuran Tdk Cocok	Kertas pada baki bukan ukuran yang tepat.	Masukkan ukuran kertas yang benar pada baki dan atur baki sesuai ukuran kertas tersebut.



Informasi terkait

- Solusi

Topik Terkait:

- Ganti Suplai
- Memuat dan Mencetak Menggunakan Baki Multiguna (Baki MP)
- Mengganti Unit Drum
- Membersihkan Kabel Korona

Pesan Kesalahan Ketika Menggunakan Fitur Koneksi Web Brother

Mesin Brother Anda akan menampilkan pesan kesalahan jika kesalahan terjadi. Pesan kesalahan paling umum ditunjukkan pada tabel.

Anda bisa mengoreksi sendiri sebagian besar kesalahan. Jika, setelah membaca tabel ini, Anda masih membutuhkan bantuan, Pusat Solusi Brother menawarkan tips pemecahan masalah terkini.

Kunjungi Pusat Solusi Brother di support.brother.com.

Kesalahan Koneksi

Pesan-pesan kesalahan	Sebab	Tindakan
Kesalahan Samb 02 Sambungan jaringan gagal. Verifikasi bahwa sambungan jaringan sudah baik.	Mesin tidak tersambung ke jaringan.	<ul style="list-style-type: none"> Pastikan bahwa koneksi jaringannya bagus. Jika tombol Web ditekan sesaat setelah mesin dinyalakan, koneksi jaringan mungkin belum terjalin. Tunggu dan coba lagi.
Kesalahan Samb 03 Gagal tersambung ke server. Periksa pengaturan jaringan.	<ul style="list-style-type: none"> Pengaturan jaringan atau server tidak benar. Ada masalah dengan jaringan atau server. 	<ul style="list-style-type: none"> Konfirmasikan bahwa pengaturan jaringan benar, atau tunggu dan coba lagi nanti. Jika tombol Web ditekan sesaat setelah mesin dinyalakan, koneksi jaringan mungkin belum terjalin. Tunggu dan coba lagi.
Kesalahan Samb 07 Gagal tersambun ke server. Tgl & Jam Salah.	Pengaturan tanggal dan waktu tidak benar.	Atur tanggal dan waktu dengan benar. Perlu dicatat bahwa jika kabel daya mesin terputus, pengaturan tanggal dan waktu bisa saja kembali ke pengaturan pabrik.

Kesalahan Otentikasi

Pesan-pesan kesalahan	Sebab	Tindakan
Error Autentikasi 01 Kode PIN salah. Masukkan PIN yang benar.	PIN yang Anda masukkan untuk mengakses akun tidak benar. PIN adalah angka empat digit yang dimasukkan pada saat mendaftarkan akun ke mesin.	Masukkan PIN yang benar.
Error Autentikasi 02 sudah digunakan. Masukkan dengan benar atau terbitkan kembali ID sementara. ID sementara berlaku selama 24 jam setelah diterbitkan.	ID sementara yang dimasukkan tidak benar .	Masukkan ID sementara yang benar.
	ID sementara yang dimasukkan telah kedaluwarsa. ID sementara berlaku selama 24 jam.	Ajukan permohonan akses Koneksi Web Brother lagi dan dapatkan ID sementara yang baru, kemudian gunakan ID yang baru tersebut untuk mendaftarkan akun ke mesin.
Error Autentikasi 03 Nama tampilan telah didaftarkan. Masukkan nama tampilan yang lain.	Nama yang Anda masukkan sebagai nama tampilan sudah didaftarkan ke pengguna layanan lainnya.	Masukkan nama tampilan yang berbeda.

Kesalahan Server

Pesan-pesan kesalahan	Sebab	Tindakan
Error Server 01	Informasi otentikasi mesin (diperlukan untuk mengakses layanan) telah kedaluwarsa atau tidak valid.	Ajukan permohonan akses Koneksi Web Brother lagi untuk mendapatkan ID sementara yang baru, kemudian

Pesan-pesan kesalahan	Sebab	Tindakan
Autentikasi gagal. Lakukan hal berikut: 1. Buka http://bwc.brother.com untuk mendapatkan ID sementara yang baru. 2. Tekan OK dan masukkan ID sementara yang baru di layar berikutnya.		gunakan ID yang baru tersebut untuk mendaftarkan akun ke mesin.
Error Server 03 Gagal mengunduh. File tidak didukung atau data rusak. Konfirmasikan data file.	File yang Anda coba upload bisa saja memiliki salah satu masalah berikut: <ul style="list-style-type: none"> • File melampaui batas layanan pada jumlah piksel, ukuran file, dll. • Tipe file tidak didukung. • File rusak. 	Berkas tidak dapat digunakan: <ul style="list-style-type: none"> • Periksa batasan ukuran atau format layanan. • Simpan file sebagai tipe yang berbeda. • Jika dimungkinkan, dapatkan versi file tidak rusak yang baru.
Error Server 13 Layanan sementara tidak tersedia. Coba lagi nanti.	Terdapat masalah dengan layanan sehingga tidak bisa digunakan saat ini.	Tunggu dan coba lagi. Jika kembali mendapatkan pesan tersebut, akses layanan dari komputer untuk melakukan konfirmasi jika layanan tersebut tidak tersedia.

Kesalahan Pintasan

Pesan-pesan kesalahan	Sebab	Tindakan
Error Pintasan 02 Akun tidak valid. Harap daftarkan akun dan pintasan sekali lagi setelah menghapus pintasan ini.	Pintasan tidak dapat digunakan karena akun telah terhapus setelah pintasan terdaftar.	Hapus pintasan tersebut, kemudian daftarkan akun dan pintasan lagi.



Informasi terkait

- [Solusi](#)

Kemacetan Dokumen

Model Terkait: DCP-L2550DW/MFC-L2710DW/MFC-L2713DW/MFC-L2715DW/MFC-L2716DW/
MFC-L2730DW/MFC-L2750DW/MFC-L2751DW/MFC-L2770DW/MFC-L2771DW

- [Dokumen Macet Di Bagian Atas Unit ADF](#)
- [Dokumen Macet di bawah Penutup Dokumen](#)
- [Mengeluarkan Sobekan Kertas Kecil yang Macet di ADF](#)

Dokumen Macet Di Bagian Atas Unit ADF

Model Terkait: DCP-L2550DW/MFC-L2710DW/MFC-L2713DW/MFC-L2715DW/MFC-L2716DW/MFC-L2730DW/MFC-L2750DW/MFC-L2751DW/MFC-L2770DW/MFC-L2771DW

1. Keluarkan kertas dari ADF yang tidak macet.
2. Buka penutup ADF.
3. Tarik keluar dokumen yang macet ke kiri. Jika dokumen sobek atau cuil, pastikan Anda mengeluarkan sisa kertas atau sobekan yang tertinggal di dalam untuk mencegah berulangnya dokumen macet.

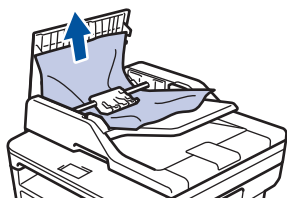

4. Tutup penutup ADF.
5. Lakukan salah satu tindakan berikut ini:
 - (DCP-L2550DW/MFC-L2710DW/MFC-L2713DW/MFC-L2715DW/MFC-L2716DW)
Tekan **Stop/Exit (Hentikan/Keluar)**.
 - (MFC-L2730DW/MFC-L2750DW/MFC-L2751DW/MFC-L2770DW/MFC-L2771DW)
Tekan .

✓ Informasi terkait

- [Kemacetan Dokumen](#)

Dokumen Macet di bawah Penutup Dokumen

Model Terkait: DCP-L2550DW/MFC-L2710DW/MFC-L2713DW/MFC-L2715DW/MFC-L2716DW/MFC-L2730DW/MFC-L2750DW/MFC-L2751DW/MFC-L2770DW/MFC-L2771DW

1. Keluarkan kertas dari ADF yang tidak macet.
2. Angkat penutup dokumen.
3. Tarik keluar dokumen yang macet ke kanan. Jika dokumen sobek atau cuil, pastikan Anda mengeluarkan sisa kertas atau sobekan yang tertinggal di dalam untuk mencegah berulangnya dokumen macet.

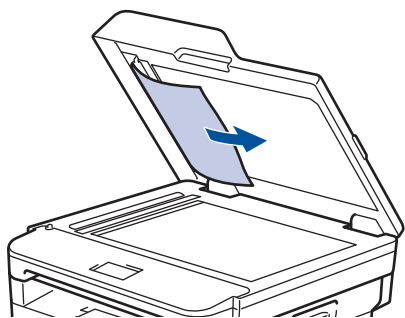

4. Tutup penutup dokumen.
5. Lakukan salah satu tindakan berikut ini:
 - (DCP-L2550DW/MFC-L2710DW/MFC-L2713DW/MFC-L2715DW/MFC-L2716DW)
Tekan **Stop/Exit (Hentikan/Keluar)**.
 - (MFC-L2730DW/MFC-L2750DW/MFC-L2751DW/MFC-L2770DW/MFC-L2771DW)
Tekan .

Informasi terkait

- [Kemacetan Dokumen](#)

Mengeluarkan Sobekan Kertas Kecil yang Macet di ADF

Model Terkait: DCP-L2550DW/MFC-L2710DW/MFC-L2713DW/MFC-L2715DW/MFC-L2716DW/MFC-L2730DW/MFC-L2750DW/MFC-L2751DW/MFC-L2770DW/MFC-L2771DW

1. Angkat penutup dokumen.
2. Masukkan selebar kertas yang kaku, misalnya cardstock, ke dalam ADF untuk mengeluarkan sobekan-sobekan kecil kertas yang masih tertinggal.

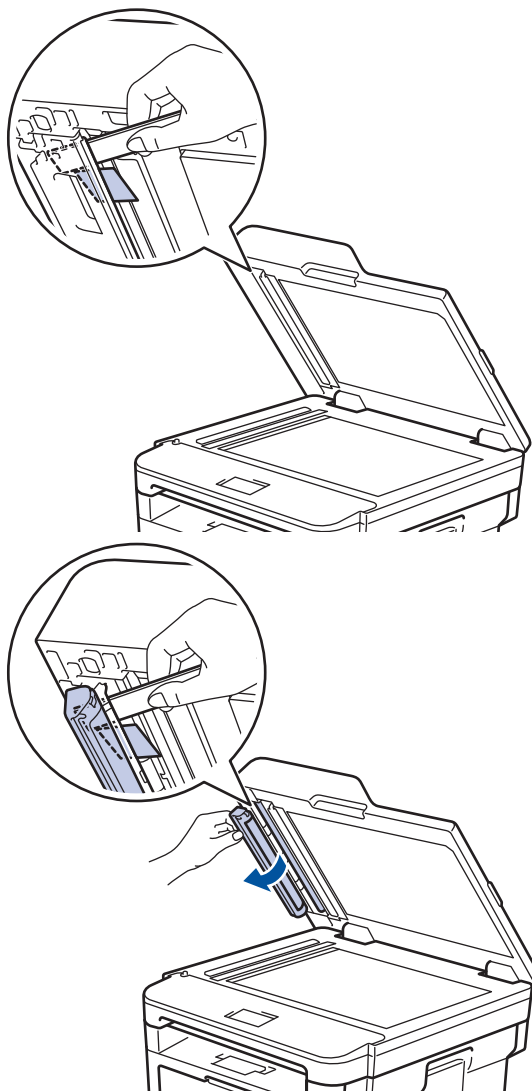

3. Tutup penutup dokumen.
4. Lakukan salah satu tindakan berikut ini:
 - (DCP-L2550DW/MFC-L2710DW/MFC-L2713DW/MFC-L2715DW/MFC-L2716DW)
Tekan **Stop/Exit (Hentikan/Keluar)**.
 - (MFC-L2730DW/MFC-L2750DW/MFC-L2751DW/MFC-L2770DW/MFC-L2771DW)
Tekan .

✓ Informasi terkait

- [Kemacetan Dokumen](#)

Kemacetan Kertas

Selalu keluarkan semua kertas yang masih tersisa di baki kertas dan rapikan tumpukan saat Anda menambahkan kertas baru. Cara ini membantu mencegah beberapa lembar kertas sekaligus masuk ke mesin dan mencegah kertas macet.

- [Kertas Macet di Baki Kertas](#)
- [Kertas Macet di Baki MP](#)
- [Kertas Macet di Baki Kertas Output](#)
- [Kertas Macet di Bagian Belakang Printer](#)
- [Kertas Macet di dalam Mesin](#)
- [Kertas Macet di Baki 2 sisi](#)

Kertas Macet di Baki Kertas

Jika panel kontrol mesin atau Monitor Status menunjukkan adanya kemacetan pada baki kertas, lakukan langkah-langkah berikut ini:

1. Tarik baki kertas sepenuhnya sampai terlepas dari mesin.

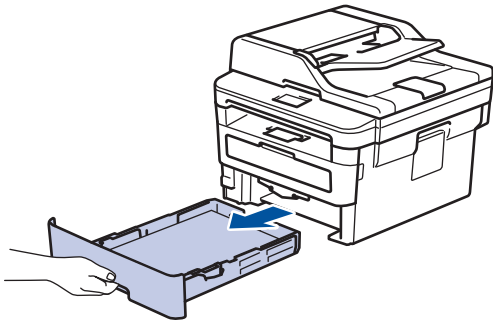

2. Tarik keluar kertas yang macet secara perlahan.

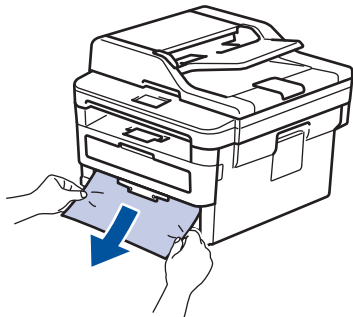

Menarik kertas yang macet ke bawah menggunakan kedua tangan akan memungkinkan Anda untuk mengeluarkan kertas dengan mudah.

3. Kipas-kipaskan tumpukan kertas untuk mencegah kemacetan lebih lanjut, dan geser pemandu kertas agar pas dengan ukuran kertas.

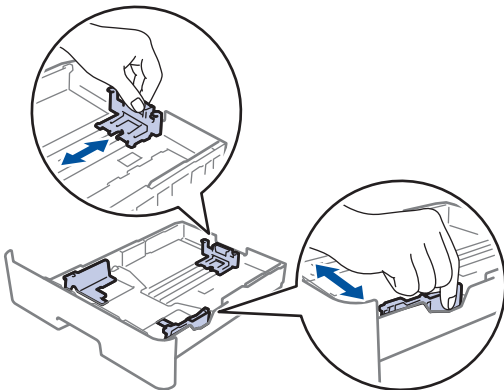

4. Pastikan tumpukan kertas berada di bawah tanda kertas maksimal (▼▼▼).

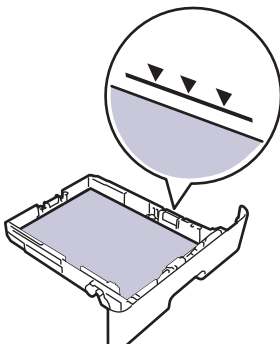

5. Pasang kembali baki kertas dengan erat ke dalam mesin.



Informasi terkait

- Kemacetan Kertas

Kertas Macet di Baki MP

Jika panel kontrol mesin atau Status Monitor menunjukkan adanya kemacetan pada baki MP mesin, lakukan langkah-langkah berikut ini:

1. Keluarkan kertas dari baki MP.
2. Keluarkan semua kertas yang macet dari dalam dan sekitar baki MP.

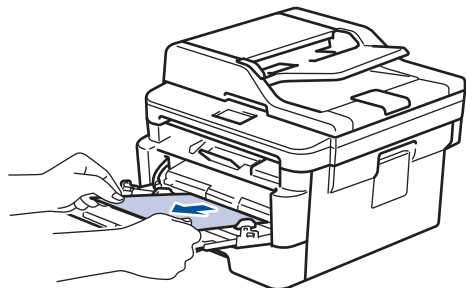

3. Kipas-kipaskan tumpukan kertas, lalu masukkan kembali ke dalam baki MP.
4. Muat ulang kertas dalam baki MP dan pastikan kertas tetap berada di bawah panduan ketinggian kertas maksimum (1) di kedua sisi baki.

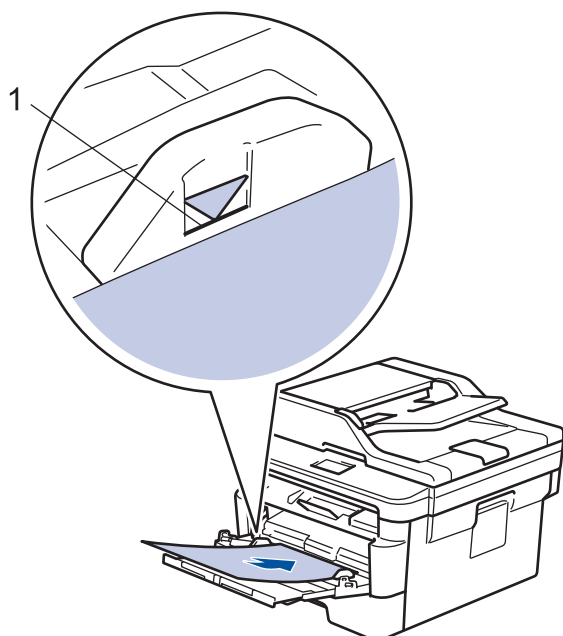

5. Ikuti petunjuk pada LCD mesin.

✓ Informasi terkait

- [Kemacetan Kertas](#)

Kertas Macet di Baki Kertas Output

Jika kertas macet di baki kertas output, lakukan langkah-langkah berikut:

1. Gunakan kedua tangan untuk membuka pemindai.

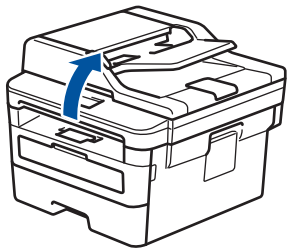

2. Keluarkan kertas.

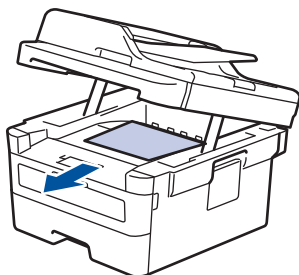

3. Dorong pemindai ke bawah dengan dua tangan untuk menutupnya.

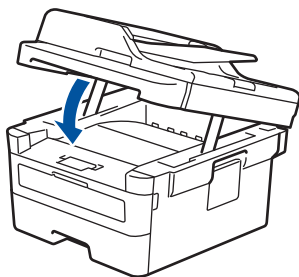

Informasi terkait

- [Kemacetan Kertas](#)

Kertas Macet di Bagian Belakang Printer

Jika panel kontrol mesin atau Status Monitor menunjukkan adanya kemacetan pada bagian belakang (Belakang) mesin, ikuti langkah berikut ini:

1. Biarkan mesin menyala selama 10 menit agar kipas internal mendinginkan bagian-bagian yang sangat panas di dalam mesin.
2. Buka penutup belakang.

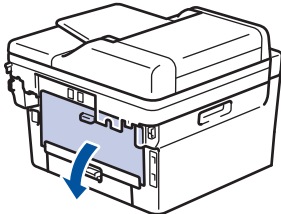

3. Tarik tab biru di sisi kiri dan kanan ke arah Anda untuk melepas penutup fuser.

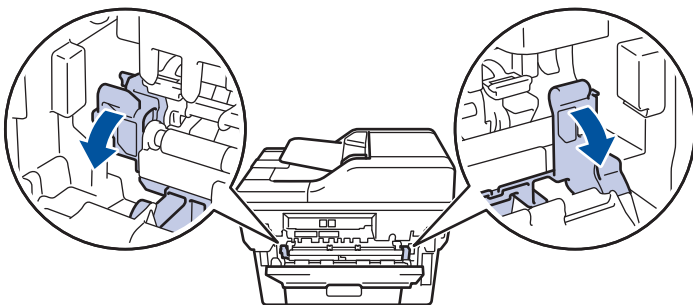

⚠ PERINGATAN

PERMUKAAN PANAS

Bagian internal mesin akan menjadi sangat panas. Tunggu mesin mendingin sebelum menyentuhnya.

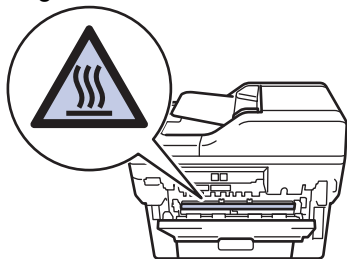

Jika tuas amplop hijau di dalam penutup belakang ditarik ke bawah ke posisi amplop, angkat tuas tersebut ke posisi awal sebelum menarik tab hijau ke bawah.

4. Gunakan kedua tangan untuk menarik keluar kertas yang macet secara perlahan dari unit fuser.

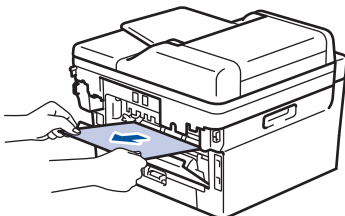

5. Tutup penutup fuser.

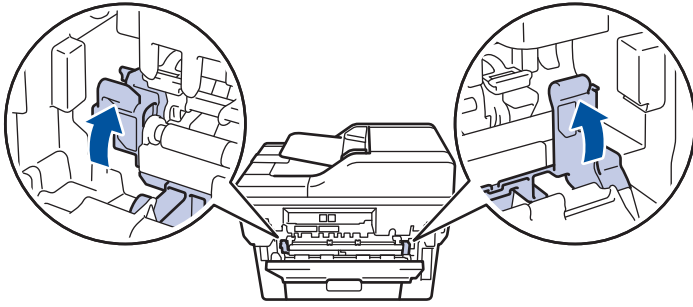

Jika Anda mencetak amplop, tarik kembali tuas amplop hijau ke posisi amplop sebelum menutup penutup belakang.

6. Tutup penutup belakang hingga terkunci di posisi tertutup.



Informasi terkait

- [Kemacetan Kertas](#)
-

Kertas Macet di dalam Mesin

Jika panel kontrol mesin atau Status Monitor menunjukkan adanya kemacetan di dalam mesin, lakukan langkah-langkah berikut ini:

1. Biarkan mesin menyala selama 10 menit agar kipas internal mendinginkan bagian-bagian yang sangat panas di dalam mesin.
2. Buka penutup depan.

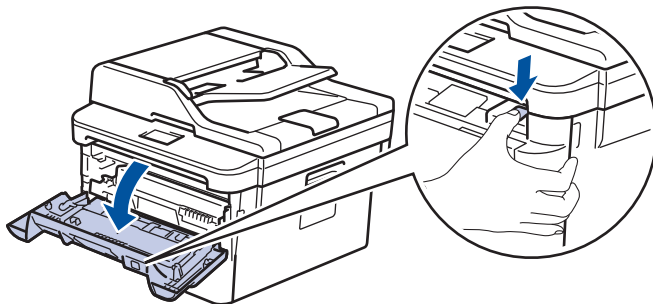
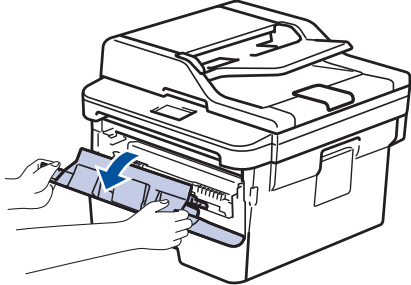

3. Lepaskan rakitan kartrid toner dan unit drum.

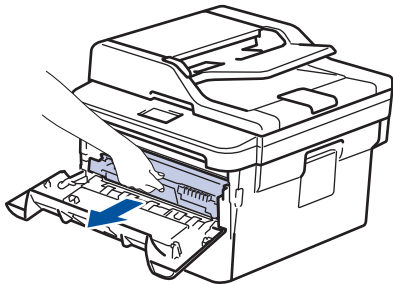

PERINGATAN

PERMUKAAN PANAS

Bagian internal mesin akan menjadi sangat panas. Tunggu mesin mendingin sebelum menyentuhnya.



4. Tarik keluar kertas yang macet dengan perlahan.

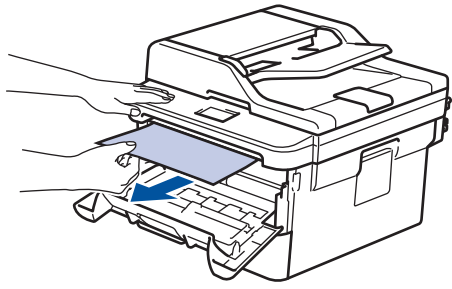

5. Pasang kembali rakitan kartrid toner dan unit drum ke dalam mesin.

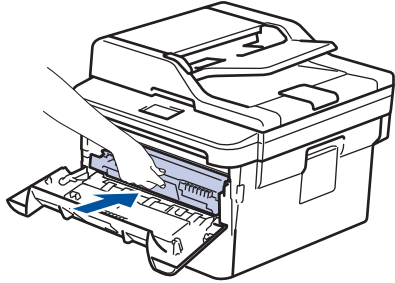

6. Tutup penutup depan.



Informasi terkait

- [Kemacetan Kertas](#)

Kertas Macet di Baki 2 sisi

Jika panel kontrol mesin atau Status Monitor menunjukkan adanya kemacetan pada baki kertas 2-sisi, lakukan hal berikut ini:

1. Biarkan mesin menyala selama 10 menit agar kipas internal mendinginkan bagian-bagian yang sangat panas di dalam mesin.
2. Tarik baki kertas sepenuhnya sampai terlepas dari mesin.

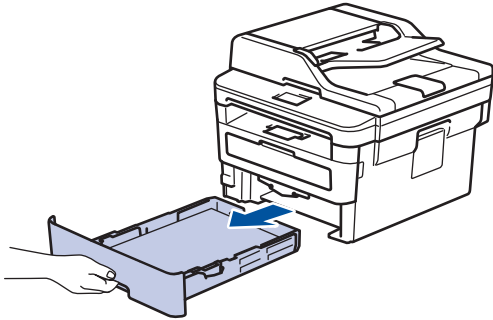

3. Di bagian belakang mesin, tarik keluar baki 2 sisi sepenuhnya dari mesin.

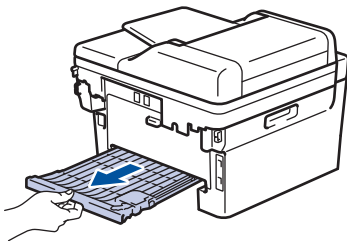

4. Tarik keluar kertas macet dari mesin atau dari baki 2 sisi.

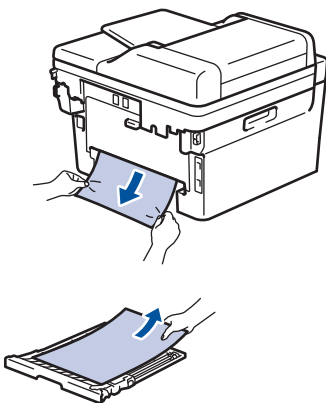

5. Keluarkan kertas yang mungkin macet pada mesin atau karena listrik statis.

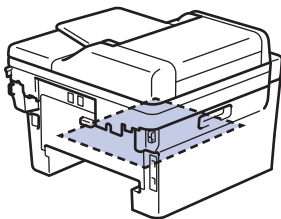

6. Jika kertas tidak tersangkut di dalam baki 2 sisi, buka penutup belakang.

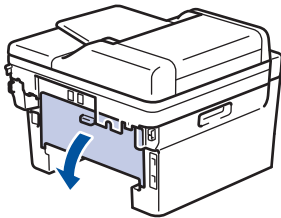

⚠ PERINGATAN

PERMUKAAN PANAS

Bagian internal mesin akan menjadi sangat panas. Tunggu mesin mendingin sebelum menyentuhnya.

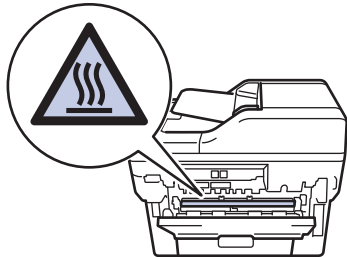

7. Gunakan kedua tangan untuk menarik keluar kertas yang macet secara perlahan dari mesin.

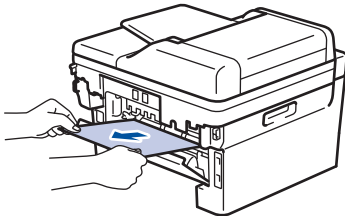

8. Tutup penutup belakang hingga terkunci di posisi tertutup.

9. Pasang kembali baki 2 sisi dengan kencang pada bagian belakang mesin.





10. Pasang kembali baki kertas dengan kencang pada bagian depan mesin.



✓ Informasi terkait

- [Kemacetan Kertas](#)

Masalah Pencetakan

Apabila, setelah membaca tabel ini, Anda masih memerlukan bantuan, kunjungi Pusat Solusi Brother di support.brother.com.

Kesulitan	Saran
Tidak ada hasil cetakan	<p>Pastikan mesin tidak di mode Daya Mati.</p> <p>Jika mesin berada dalam mode Daya Mati, tekan  pada panel kontrol, lalu kirimkan kembali data pencetakan.</p> <p>Pastikan driver printer yang benar sudah diinstal dan dipilih.</p> <p>Periksa untuk mengetahui apakah Status Monitor atau panel kontrol mesin menampilkan status kesalahan.</p> <p>Periksa apakah mesin sudah online:</p> <ul style="list-style-type: none"> Windows 7 dan Windows Server 2008 R2 <p>Klik  (Mulai) > Peranti dan Pencetak . Klik-kanan Brother XXX-XXXX dan klik Lihat apa yang sedang dicetak. Klik Pencetak pada bilah menu. Pastikan Gunakan Pencetak secara Luring tidak terpilih.</p> Windows Server 2008 <p>Klik  (Start) ((Mulai)) > Control Panel (Panel Kontrol) > Hardware and Sound (Perangkat Keras dan Suara) > Printers (Printer). Klik-kanan Brother XXX-XXXX. Pastikan Use Printer Online (Gunakan Printer Online) tidak tercantum. Jika tercantum, klik opsi ini untuk mengatur driver secara Online.</p> Windows 8 dan Windows Server 2012 <p>Pindahkan mouse ke sudut kanan bawah desktop. Pada saat bilah menu muncul, klik Pengaturan > Panel Kontrol. Di grup Perangkat Keras dan Suara, klik Tampilkan perangkat dan printer. Klik-kanan Brother XXX-XXXX. Klik Lihat apa yang sedang dicetak. Jika opsi-opsi driver printer muncul, pilih driver printer Anda. Klik Printer di bar menu dan pastikan Gunakan Printer Secara Offline tidak dipilih.</p> Windows 10 dan Windows Server 2016 <p>Klik  > Sistem Windows > Panel Kontrol. Di grup Perangkat Keras dan Suara, klik Tampilkan perangkat dan printer. Klik-kanan Brother XXX-XXXX. Klik Lihat apa yang sedang dicetak. Jika opsi-opsi driver printer muncul, pilih driver printer Anda. Klik Printer di bar menu dan pastikan Gunakan Printer Secara Offline tidak dipilih.</p> Windows Server 2012 R2 <p>Klik Control Panel (Panel Kontrol) pada layar Start. Di grup Hardware, klik Tampilkan peranti dan pencetak. Klik-kanan Brother XXX-XXXX. Klik See what's printing. Jika opsi-opsi driver printer muncul, pilih driver printer Anda. Klik Printer di bar menu dan pastikan Gunakan Printer Secara Offline tidak dipilih.</p> Mac

Kesulitan	Saran
	<p>Klik menu System Preferences (Preferensi Sistem), lalu pilih opsi Printers & Scanners (Printer & Pemindai). Ketika mesin offline, hapus menggunakan tombol , lalu tambahkan menggunakan tombol .</p>
Mesin tidak mencetak atau berhenti mencetak.	Batalan pekerjaan cetak dan hapus dari memori mesin. Cetakan yang dikeluarkan mungkin tidak lengkap. Kirimkan data cetak kembali.
Header atau footer muncul saat dokumen ditampilkan di layar tetapi tidak muncul saat dokumen dicetak.	Terdapat area yang tidak dapat dicetak pada bagian atas dan bawah halaman. Sesuaikan margin atas dan bawah pada dokumen Anda untuk mengakomodasinya.
Mesin mencetak secara tak terduga atau mencetak secara sia-sia.	<p>Batalan pekerjaan cetak dan hapus dari memori mesin. Cetakan yang dikeluarkan mungkin tidak lengkap. Kirimkan data cetak kembali.</p> <p>Periksa pengaturan pada aplikasi Anda untuk memastikan pengaturan tersebut diatur untuk bekerja dengan mesin Anda.</p> <p>Konfirmasi bahwa driver printer Brother dipilih di jendela Cetak aplikasi Anda.</p>
Mesin mencetak beberapa halaman pertama dengan benar, lalu teks di beberapa halaman hilang.	<p>Periksa pengaturan pada aplikasi Anda untuk memastikan pengaturan tersebut diatur untuk bekerja dengan mesin Anda.</p> <p>Mesin Anda tidak menerima semua data yang dikirim dari komputer. Pastikan Anda menghubungkan kabel antarmuka dengan benar.</p>
Mesin tidak mencetak pada kedua sisi kertas meskipun pengaturan driver printernya adalah 2-sisi dan mesin mendukung pencetakan 2-sisi otomatis.	Periksa pengaturan ukuran kertas pada driver printer. Anda harus memilih kertas A4 yang beratnya 60 hingga 105 g/m ² .
Kecepatan pencetakan terlalu lambat.	<p>Coba ubah pengaturan driver printer. Resolusi yang paling tinggi memerlukan waktu pemrosesan, pengiriman, dan pencetakan data yang lebih lama.</p> <p>Jika Anda telah mengaktifkan Mode Diam, nonaktifkan Mode Diam pada driver printer atau pengaturan menu mesin.</p>
Mesin tidak mengumpankan kertas.	<p>Jika terdapat kertas di dalam baki kertas, pastikan posisi kertas tersebut lurus. Jika melengkung, luruskan kertas. Terkadang tips ini berguna, yaitu keluarkan kertas, balik tumpukan, dan masukkan tumpukan kembali ke baki kertas.</p> <p>Kurangi jumlah kertas pada baki kertas, lalu coba lagi.</p> <p>(Untuk model dengan Baki MP) Pastikan Baki MP tidak dipilih untuk Sumber Kertas pada driver printer.</p> <p>(Untuk model dengan Slot Umpan Manual) Pastikan Manual tidak dipilih untuk Sumber Kertas pada driver printer.</p> <p>Bersihkan roller pengambilan kertas.</p>
Mesin tidak dapat mengumpankan kertas dari baki MP. (Untuk model dengan Baki MP)	<p>Kipas-kipaskan kertas dengan baik lalu tempatkan kembali ke dalam baki MP dengan pas.</p> <p>Pastikan Baki MP dipilih sebagai Sumber Kertas di driver printer.</p>
Mesin tidak mengumpankan kertas dari Slot umpan manual. (Untuk model dengan Slot Umpan Manual)	Gunakan kedua tangan untuk mendorong selebar kertas dengan kencang ke dalam slot umpan manual sampai tepi atas kertas menekan roller pengumpan

Kesulitan	Saran
	<p>kertas. Tekan terus kertas pada roller sampai mesin mengambil kertas dan menariknya lebih jauh.</p> <p>Letakkan hanya selembor kertas pada slot umpan manual.</p> <p>Pastikan Manual dipilih sebagai Sumber Kertas di driver printer.</p>
Mesin tidak mengumpankan amplop.	<p>(Untuk model dengan Slot Umpan Manual) Masukkan satu amplop sekaligus ke dalam slot pengumpanan manual. Aplikasi Anda harus diatur untuk mencetak sesuai ukuran amplop yang Anda gunakan. Pengaturan ini biasanya dilakukan di menu Pengaturan Halaman atau Pengaturan Dokumen pada aplikasi Anda.</p> <p>(Untuk model dengan Baki MP) Masukkan amplop di baki MP. Aplikasi Anda harus diatur untuk mencetak sesuai ukuran amplop yang Anda gunakan. Pengaturan ini biasanya dilakukan di menu Pengaturan Halaman atau Pengaturan Dokumen pada aplikasi Anda.</p>



Informasi terkait

- [Solusi](#)

Topik Terkait:

- [Membersihkan Roller Pengambilan Kertas](#)
- [Memuat dan Mencetak Menggunakan Baki Multiguna \(Baki MP\)](#)



Meningkatkan Kualitas Cetakan





Jika Anda mengalami masalah kualitas cetakan, cetak satu halaman tes terlebih dahulu. Jika hasil cetakan terlihat bagus, mungkin masalahnya tidak terkait mesin. Periksa sambungan kabel antarmuka lalu coba cetak dokumen lain. Jika hasil cetakan atau hasil uji cetak dari mesin memiliki masalah kualitas, periksa contoh kualitas cetak yang buruk dan ikuti rekomendasi di tabel.



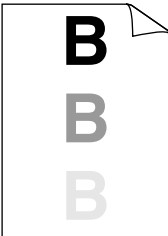

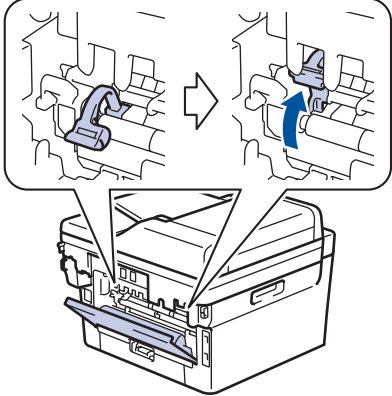
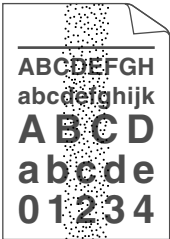
PENTING

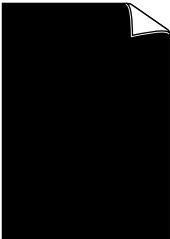

Menggunakan suplai yang tidak asli dapat memengaruhi kualitas cetakan, kinerja perangkat keras, dan keandalan mesin.

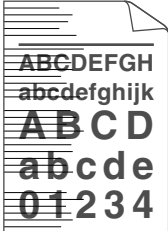

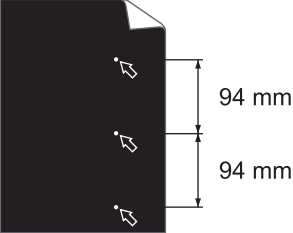
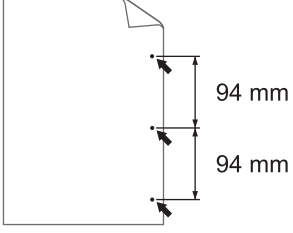
1. Untuk mendapatkan kualitas cetakan terbaik, kami sarankan penggunaan media cetakan yang disarankan. Pastikan Anda menggunakan kertas yang memenuhi spesifikasi kami.
2. Pastikan kartrid toner dan unit drum dipasang dengan benar.

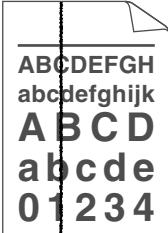
Contoh kualitas cetakan yang buruk	Saran
 <p>Redup</p>	<ul style="list-style-type: none"> • Jika mesin menunjukkan status Ganti Toner, pasang kartrid toner yang baru. • Periksa lingkungan mesin. Kondisi seperti kelembapan, suhu yang tinggi, dan sebagainya, bisa menyebabkan gagalnya pencetakan. • Jika seluruh halaman terlalu terang, Penghematan Toner mungkin dinyalakan. Matikan mode Penghematan Toner dalam pengaturan menu mesin atau driver printer. • Bersihkan unit drum. • Bersihkan kawat korona pada unit drum. • Ganti kartrid toner dengan kartrid toner yang baru. • Ganti unit drum dengan unit drum yang baru.
 <p>Latar belakang abu-abu</p>	<ul style="list-style-type: none"> • Periksa lingkungan mesin. Kondisi seperti suhu yang tinggi dan kelembapan yang tinggi dapat meningkatkan jumlah arsiran latar belakang. • Bersihkan unit drum. • Ganti kartrid toner dengan kartrid toner yang baru. • Ganti unit drum dengan unit drum yang baru.
 <p>Gambar buram</p>	<ul style="list-style-type: none"> • Periksa lingkungan mesin. Kondisi seperti kelembapan rendah dan suhu rendah bisa menyebabkan masalah kualitas cetakan. • Pilih jenis media yang tepat pada driver printer. • Pastikan kedua tuas hijau di dalam penutup belakang berada di posisi atas. Tarik kedua tuas hijau hingga berhenti.

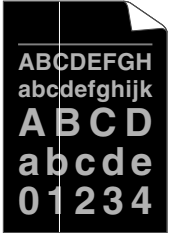
Contoh kualitas cetakan yang buruk	Saran
	 <ul style="list-style-type: none"> • Bersihkan unit drum. • Ganti unit drum dengan unit drum yang baru. • Ganti kartrid toner dengan kartrid toner yang baru. • Unit fuser mungkin rusak. <p>Hubungi layanan pelanggan Brother.</p>
 <p>Bintik-bintik toner</p>	<ul style="list-style-type: none"> • Pastikan pengaturan jenis media pada driver sesuai dengan jenis kertas yang Anda gunakan. • Bersihkan unit drum. • Kartrid toner mungkin rusak. <p>Ganti kartrid toner dengan kartrid toner yang baru.</p> <ul style="list-style-type: none"> • Unit drum mungkin rusak. <p>Ganti unit drum dengan unit drum yang baru.</p> <ul style="list-style-type: none"> • Unit fuser mungkin rusak. <p>Hubungi layanan pelanggan Brother.</p>
 <p>Cetakan berongga</p>	<ul style="list-style-type: none"> • Pilih mode Kertas Tebal pada driver printer atau gunakan kertas yang lebih tipis daripada kertas yang sedang Anda gunakan. • Pilih jenis media yang tepat pada pengaturan menu. • Periksa lingkungan mesin. Kondisi seperti kelembapan yang tinggi dapat menyebabkan cetakan berongga. • Unit drum mungkin rusak. <p>Ganti unit drum dengan unit drum yang baru.</p>
 <p>Semua hitam</p>	<ul style="list-style-type: none"> • Bersihkan kawat korona di dalam unit drum. • Unit drum mungkin rusak. <p>Ganti unit drum dengan unit drum yang baru.</p>
 <p>Garis putih pada halaman</p>	<ul style="list-style-type: none"> • Pilih jenis media yang tepat pada driver printer. • Pilih jenis media yang tepat pada pengaturan menu. • Masalah dapat lenyap dengan sendirinya. Cetak beberapa halaman kosong untuk menghilangkan masalah ini, terutama jika mesin sudah tidak digunakan dalam waktu lama. • Bersihkan unit drum. • Unit drum mungkin rusak. <p>Ganti unit drum dengan unit drum yang baru.</p>

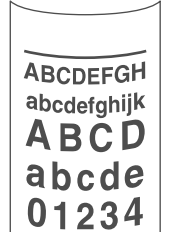
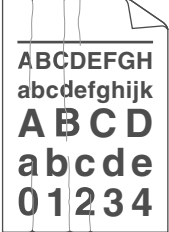
Contoh kualitas cetakan yang buruk	Saran
 <p>Garis di seluruh halaman</p>	<ul style="list-style-type: none"> Bersihkan unit drum. Unit drum mungkin rusak. Ganti unit drum dengan unit drum yang baru.
 <p>Garis, pita atau bingkai putih pada halaman</p>	<ul style="list-style-type: none"> Periksa lingkungan mesin. Kondisi seperti kelembapan tinggi dan suhu tinggi bisa menyebabkan masalah kualitas cetakan ini. Bersihkan unit drum. Jika masalah tidak teratasi setelah mencetak beberapa halaman, ganti unit drum dengan unit drum baru.
 <p>Bintik-bintik putih pada teks hitam dan grafik di interval 94 mm</p>  <p>Bintik-bintik hitam pada 94 mm</p>	<ul style="list-style-type: none"> Buat 10-15 salinan pada selembar kertas kosong dan putih. Jika masalah tidak teratasi setelah mencetak halaman kosong, mungkin terdapat bahan asing pada unit drum, seperti lem dari label yang tertempel pada permukaan drum. Bersihkan unit drum. >> Informasi terkait: Membersihkan Unit Drum Menggunakan Pencetakan Drum Dot Unit drum mungkin rusak. Ganti unit drum dengan unit drum yang baru.
 <p>Tanda toner hitam pada halaman</p>	<ul style="list-style-type: none"> Jika Anda menggunakan lembaran label untuk printer laser, lem dari lembaran kadang-kadang bisa menempel ke permukaan drum. Bersihkan unit drum. >> Informasi terkait: Membersihkan Unit Drum Menggunakan Pencetakan Drum Dot Jika Anda menggunakan kertas yang memiliki penjepit atau staples, unit drum mungkin rusak. Jika unit drum yang dibongkar terkena langsung sinar matahari (atau lampu ruang menyala dalam jangka waktu yang lama), unit mungkin rusak. Bersihkan unit drum. Kartrid toner mungkin rusak. Ganti kartrid toner dengan kartrid toner yang baru. Unit drum mungkin rusak. Ganti unit drum dengan unit drum yang baru.
	<ul style="list-style-type: none"> Bersihkan kawat korona di dalam unit drum dengan menggeser tab hijau. Pastikan tab hijau pada unit drum berada pada Posisi awalnya. Kartrid toner mungkin rusak. Ganti kartrid toner dengan kartrid toner yang baru. Unit drum mungkin rusak.

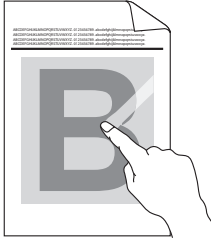
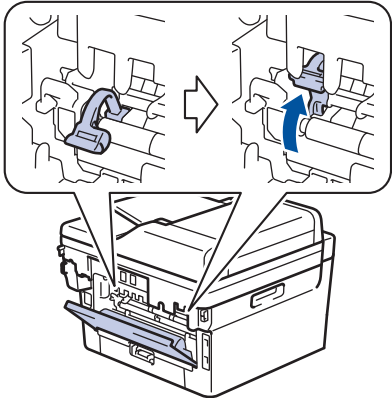
Contoh kualitas cetakan yang buruk	Saran
<p>Garis hitam menurun pada halaman</p> <p>Halaman cetakan memiliki noda toner di bawah halamannya</p>	<p>Ganti unit drum dengan unit drum yang baru.</p> <ul style="list-style-type: none"> Unit fuser mungkin rusak. <p>Hubungi layanan pelanggan Brother.</p>
 <p>Garis putih pada bagian bawah halaman</p>	<ul style="list-style-type: none"> Pastikan bahan asing seperti selembur kertas yang terkoyak, catatan tempel, atau debu tidak berada di dalam mesin dan di sekitar kartrid toner serta unit drum. Kartrid toner mungkin rusak. <p>Ganti kartrid toner dengan kartrid toner yang baru.</p> <ul style="list-style-type: none"> Unit drum mungkin rusak. <p>Ganti unit drum dengan unit drum yang baru.</p>
 <p>Gambar miring</p>	<ul style="list-style-type: none"> Atur dokumen dengan tepat dalam ADF atau kaca pemindai jika hasil cetak miring hanya terjadi saat memfotokopi. Pastikan kertas atau media cetakan lainnya dimuat dengan benar di baki kertas dan pemandu kertasnya tidak terlalu rapat atau terlalu longgar terhadap tumpukan kertas. Atur pemandu kertas dengan benar. Baki kertas mungkin terlalu penuh. Periksa jenis dan kualitas kertas. Periksa objek yang longgar seperti kertas yang terkoyak di dalam mesin. Jika masalah hanya terjadi selama pencetakan 2-sisi otomatis, periksa kertas yang sobek di baki kertas 2-sisi. Pastikan baki 2-sisi telah dimasukkan seluruhnya dan penutup belakang ditutup sepenuhnya.
 <p>Gambar melengkung atau bergelombang</p>	<ul style="list-style-type: none"> Periksa jenis dan kualitas kertas. Suhu yang tinggi dan kelembapan yang tinggi akan menyebabkan kertas berkerut. Jika Anda tidak sering menggunakan mesin, kertas mungkin berada di baki kertas terlalu lama. Balik tumpukan kertas di baki kertas. Selain itu, kipaskan tumpukan kertas, lalu putar kertas 180° di baki kertas. Buka penutup belakang (baki output hadap atas) agar memungkinkan kertas yang dicetak keluar ke baki output hadap atas. Pilih mode Kurangi Gelombang Kertas pada driver printer jika Anda tidak menggunakan media cetakan yang kami sarankan.
 <p>Kusut atau lipatan</p>	<ul style="list-style-type: none"> Pastikan kertas dimuat dengan benar. Periksa jenis dan kualitas kertas. Balik tumpukan kertas di baki atau putar kertas 180° di baki input.

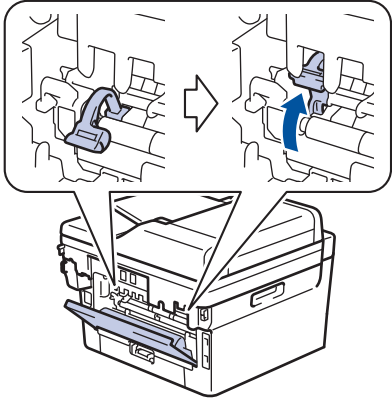
Contoh kualitas cetakan yang buruk	Saran
 <p>Perbaikan buruk</p>	<ul style="list-style-type: none"> Pastikan kedua tuas hijau di dalam penutup belakang berada di posisi atas. Tarik kedua tuas hijau hingga berhenti.  <ul style="list-style-type: none"> Pastikan pengaturan jenis media pada driver printer sesuai dengan jenis kertas yang Anda gunakan. Pilih mode Tingkatkan Perbaikan Toner pada driver printer. <p>Jika pilihan ini tidak memberi peningkatan yang cukup berarti, ubah pengaturan driver printer di Jenis Media untuk pengaturan kertas tebal. Jika Anda mencetak sebuah amplop, pilih Amp. Tebal pada pengaturan jenis media.</p>
 <p>Amplop terlipat</p>	<ul style="list-style-type: none"> Pastikan dua tuas hijau di dalam penutup belakang ditarik ke bawah ke posisi amplop saat Anda mencetak amplop. Setelah selesai mencetak, atur ulang tuas kembali ke posisi awalnya. Tarik tuas ke atas hingga tuas tersebut berhenti.  <ul style="list-style-type: none"> Pastikan amplop dicetak dengan penutup belakang (baki output hadap atas) dalam posisi terbuka. (Untuk model dengan Slot Umpan Manual) Pastikan amplop diumpankan hanya dari slot pengumpanan manual. (Untuk model dengan Baki MP) Pastikan amplop diumpankan hanya dari baki MP.

✓ Informasi terkait

- Solusi

Topik Terkait:

- Membersihkan Unit Drum Menggunakan Pencetakan Drum Dot
- Mengurangi Konsumsi Toner
- Mengganti Kartrid Toner

-
- Mengganti Unit Drum
-

Masalah Telepon dan Faks

Model Terkait: MFC-L2710DW/MFC-L2713DW/MFC-L2715DW/MFC-L2716DW/MFC-L2730DW/MFC-L2750DW/MFC-L2751DW/MFC-L2770DW/MFC-L2771DW

Saluran atau Koneksi Telepon

Kesulitan	Saran
Memanggil tidak berfungsi. (Tidak ada nada panggil)	Periksa semua koneksi kabel saluran. Pastikan kabel saluran telepon dicolokkan ke soket dinding telepon dan soket LINE dari mesin. Pastikan mesin Anda memiliki nada panggil dengan menekan tombol Hook dalam mode Faks. Jika Anda berlangganan layanan DSL atau layanan VoIP, hubungi penyedia layanan Anda untuk instruksi koneksi.
	(Hanya tersedia untuk beberapa negara.) Ubah pengaturan Nada/Pulsa.
	Kirim faks manual dengan menekan tombol Hook, dan menghubungi nomor tersebut. Tunggu nada penerimaan faks sebelum menekan tombol Mulai.
	Jika tidak ada nada panggil, sambungkan telepon yang diketahui berfungsi dan kabel saluran telepon ke soket. Lalu angkat handset telepon eksternal dan dengarkan nada panggil. Jika masih tidak ada nada panggil, mintalah perusahaan telepon Anda untuk memeriksa saluran dan/atau soket dinding.
Mesin tidak menjawab saat dipanggil.	<p>Pastikan mesin berada dalam mode penerimaan yang benar untuk pengaturan Anda.</p> <p>Periksa apakah ada nada panggil. Jika memungkinkan, panggil mesin Anda untuk mendengar bahwa mesin menjawab. Apabila masih tidak ada jawaban, periksa apakah kabel saluran telepon sudah dicolokkan ke soket dinding telepon dan soket LINE pada mesin. Pastikan mesin Anda memiliki nada panggil dengan menekan tombol Hook dalam mode Faks. Apabila tidak ada dering pada saat Anda memanggil mesin Anda, mintalah perusahaan telepon untuk memeriksa saluran.</p>

Menangani Panggilan Masuk

Kesulitan	Saran
Mengirim Panggilan Faks ke mesin.	<p>Jika Anda menjawab panggilan pada telepon ekstensi atau eksternal, tekan Kode Aktivasi Jarak Jauh Anda (pengaturan awalnya adalah *51). Jika Anda menjawab panggilan pada telepon eksternal, tekan tombol Start untuk menerima faks.</p> <p>Jika mesin Anda menjawab, tutup telepon.</p>
Fitur kustom di satu saluran.	<p>Jika Anda memiliki fitur Panggilan Tunggu, Panggilan Tunggu/ID Penelepon, ID Penelepon, Pesan Suara, mesin penjawab, sistem alarm atau fitur khusus lainnya pada satu saluran telepon dengan mesin Anda, hal tersebut dapat menimbulkan masalah pengiriman atau penerimaan faks.</p> <p>Misalnya: Jika Anda berlangganan layanan Panggilan Tunggu atau beberapa layanan kustom lainnya dan sinyalnya melalui saluran saat mesin Anda mengirim atau menerima faks, sinyal dapat mengganggu dan</p>

Kesulitan	Saran
	mengacaukan faks untuk sementara waktu. Fitur ECM (Mode Koreksi Kesalahan) Brother akan membantu Anda mengatasi masalah ini. Kondisi ini terkait dengan industri sistem telepon dan wajar bagi semua perangkat yang mengirim dan menerima informasi pada satu saluran yang digunakan bersama dengan fitur kustom. Jika sedikit gangguan saja sangat mempengaruhi bisnis Anda sehingga perlu dihindari, kami sarankan menggunakan saluran telepon terpisah tanpa fitur kustom.

Menerima Faks

Kesulitan	Saran
Tidak dapat menerima faks.	Periksa semua koneksi kabel saluran. Pastikan kabel saluran telepon dicolokkan ke soket dinding telepon dan soket LINE dari mesin. Jika Anda berlangganan layanan DSL atau layanan VoIP, hubungi penyedia layanan Anda untuk instruksi koneksi. Jika Anda menggunakan sistem VoIP, coba ubah pengaturan VoIP ke <i>Dasar (untuk VoIP)</i> . Langkah ini akan memperlambat kecepatan modem dan menonaktifkan Mode Perbaikan Kesalahan (ECM).
	Pastikan mesin Anda memiliki nada panggil dengan menekan tombol Hook dalam mode Faks. Jika terdengar bunyi statis atau gangguan di saluran faks Anda, hubungi penyedia layanan telepon setempat Anda.
	Pastikan mesin berada dalam Mode Penerimaan yang benar. Ini ditentukan dengan perangkat eksternal dan layanan pelanggan telepon yang Anda miliki dalam saluran yang sama dengan mesin Brother. <ul style="list-style-type: none"> Jika Anda memiliki saluran faks khusus dan ingin mesin Brother Anda secara otomatis menjawab semua faks masuk, Anda harus memilih mode Hanya faks. Jika mesin Brother Anda menggunakan saluran yang sama dengan mesin penjawab eksternal, Anda harus memilih mode TAD Eksternal. Dalam mode TAD Eksternal, printer Brother akan menerima faks masuk secara otomatis dan panggilan suara akan mampu meninggalkan pesan di mesin penjawab Anda. Jika mesin Brother Anda menggunakan saluran yang sama dengan telepon lainnya dan Anda ingin mesin tersebut secara otomatis menjawab semua faks masuk, Anda harus memilih mode Faks/Telp. Dalam mode Faks/Telepon, printer Brother Anda akan menerima faks secara otomatis dan mengeluarkan pseudo/dering-ganda untuk memberi tahu Anda agar menjawab panggilan suara. Jika Anda tidak ingin mesin Brother Anda menjawab faks masuk secara otomatis, Anda harus memilih mode Manual. Di mode Manual, Anda harus menjawab setiap panggilan masuk dan mengaktifkan mesin untuk menerima faks.
	Perangkat atau layanan lainnya di lokasi Anda mungkin menjawab panggilan sebelum mesin Brother Anda menjawab. Untuk menguji hal ini, turunkan pengaturan Jeda Dering: <ul style="list-style-type: none"> Jika Mode Penerimaan diatur ke Hanya Faks atau Faks/Telp, kurangi Jeda Dering menjadi satu dering.

Kesulitan	Saran
	<ul style="list-style-type: none"> • Jika Mode Penerimaan diatur ke TAD Eksternal, kurangi jumlah dering yang diprogram di mesin penjawab Anda ke dua. • Jika Mode Penerimaan diatur ke Manual, JANGAN sesuaikan pengaturan Jeda Dering. <p>Mintalah seseorang mengirimi Anda faks uji:</p> <ul style="list-style-type: none"> • Jika Anda berhasil menerima faks uji, berarti mesin Anda beroperasi dengan benar. Jangan lupa untuk mengatur ulang kembali pengaturan Jeda Dering atau mesin penjawab Anda ke pengaturan aslinya. Jika masalah penerimaan terjadi lagi setelah mengatur ulang Jeda Dering, berarti seseorang, perangkat, atau layanan pelanggan menjawab panggilan faks sebelum mesin sempat menjawabnya. • Jika Anda tidak dapat menerima faks, berarti perangkat atau layanan pelanggan lainnya mungkin mengganggu penerimaan faks Anda atau mungkin saluran faks Anda bermasalah. <p>Jika Anda menggunakan mesin penjawab telepon (mode TAD Eksternal) pada saluran yang sama dengan mesin Brother, pastikan mesin penjawab Anda diatur dengan benar.</p> <ol style="list-style-type: none"> 1. Atur mesin penjawab Anda untuk menjawab dalam satu atau dua dering. 2. Rekam pesan keluar pada mesin penjawab Anda. <ul style="list-style-type: none"> • Beri jeda lima detik pada awal pesan keluar Anda dalam rekaman. • Batasi waktu bicara Anda hingga 20 detik. • Akhiri pesan keluar Anda dengan Kode Aktivasi Jarak Jauh untuk orang yang mengirim faks manual. Misalnya: "Setelah bunyi bip, tinggalkan pesan atau tekan *51 dan Mulai kirim faks." 3. Atur mesin penjawab Anda untuk menjawab panggilan. 4. Atur Mode Terima mesin Brother Anda ke TAD Eksternal. <p>Pastikan fitur Deteksi Faks mesin Brother Anda aktif. Deteksi Faks adalah fitur yang memungkinkan Anda menerima faks meskipun Anda menjawab panggilan pada telepon eksternal atau ekstensi.</p> <p>Jika Anda sering menemui kesalahan transmisi karena kemungkinan gangguan pada saluran telepon atau jika Anda menggunakan sistem VoIP, coba ubah pengaturan Kompatibilitas ke <i>Dasar (untuk VoIP)</i>.</p> <p>Hubungi administrator Anda untuk memeriksa Pengaturan Secure Function Lock Anda.</p>

Mengirim Faks

Kesulitan	Saran
Tidak dapat mengirim faks.	Periksa semua koneksi kabel saluran. Pastikan kabel saluran telepon dicolokkan ke soket dinding telepon dan soket LINE dari mesin. Pastikan mesin Anda memiliki nada panggil dengan menekan tombol Hook dalam mode Faks. Jika Anda berlangganan layanan DSL atau layanan VoIP, hubungi penyedia layanan Anda untuk instruksi koneksi.

Kesulitan	Saran
	<p>Pastikan Anda menekan Faks dan mesin berada dalam mode Faks.</p> <p>Cetak Laporan Verifikasi Transmisi dan periksa apakah ada kesalahan.</p> <p>Hubungi administrator Anda untuk memeriksa Pengaturan Secure Function Lock Anda.</p> <p>Mintalah pihak lain yang dituju untuk memastikan apakah ada kertas di mesin penerima.</p>
Kualitas kiriman buruk.	Coba ganti resolusi Anda ke Fine atau S. Fine. Buat salinan untuk memeriksa operasi pemindai mesin Anda. Jika kualitas salinan buruk, bersihkan pemindai.
Laporan Verifikasi Transmisi mengatakan HASIL:KESALAHAN.	<p>Mungkin terdapat derau atau bunyi statis sementara pada saluran. Coba kirim faks lagi. Jika Anda mengirimkan pesan PC-Fax dan mendapatkan RESULT:ERROR di Laporan Verifikasi Transmisi, mesin Anda mungkin kehabisan memori. Untuk mendapatkan memori tambahan, Anda bisa mematikan Penyimpanan Faks, mencetak pesan faks dalam memori atau membatalkan faks yang tertunda. Jika masalahnya masih berlanjut, mintalah perusahaan telepon untuk memeriksa saluran telepon Anda.</p> <p>Jika Anda sering menemui kesalahan transmisi karena kemungkinan gangguan pada saluran telepon atau jika Anda menggunakan sistem VoIP, coba ubah pengaturan Kompatibilitas ke Dasar (untuk VoIP).</p>
Faks yang terkirim kosong.	Pastikan Anda telah memuat dokumen dengan benar. Jika menggunakan ADF, dokumen harus menghadap atas. Jika menggunakan kaca pemindai, dokumen harus menghadap bawah.
Garis-garis hitam vertikal pada kiriman.	Garis-garis hitam vertikal pada faks yang Anda kirim biasanya disebabkan oleh kotoran atau cairan penghapus pada strip kaca. Bersihkan strip kaca.

Mencetak faks yang diterima

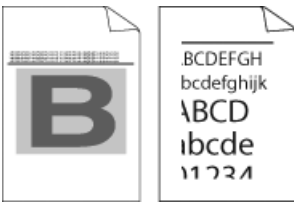
Kesulitan	Saran
<ul style="list-style-type: none"> Cetakan bersyarat Corengan horizontal Kalimat atas dan bawah terpotong Garis hilang 	<p>Biasanya, hal ini dikarenakan koneksi telepon yang buruk. Buat salinan; Jika salinan Anda terlihat bagus, Anda mungkin memiliki koneksi yang buruk, disertai bunyi statis atau gangguan pada saluran telepon. Mintalah pihak pengirim faks untuk mengirim faks lagi.</p>
Garis hitam vertikal saat menerima	<p>Kawat korona untuk pencetakan mungkin kotor. Bersihkan kawat korona pada unit drum.</p> <p>Pemindai pengirim mungkin kotor. Minta pengirim untuk membuat salinan untuk mengetahui apakah masalahnya berasal dari mesin pengirim. Coba terima faks dari mesin faks lain.</p>
Faks yang diterima muncul sebagai halaman yang terpisah atau kosong.	<p>Margin kiri dan kanan terpotong atau satu halaman dicetak dalam dua halaman.</p> <p>Aktifkan Reduksi Otomatis.</p>



Informasi terkait

- Solusi
 - Atur Deteksi Nada Panggil
 - Mengatur Kompatibilitas Saluran Telepon untuk Antarmuka dan Sistem VoIP

Atur Deteksi Nada Panggil

Model Terkait: MFC-L2710DW/MFC-L2713DW/MFC-L2715DW/MFC-L2716DW/MFC-L2730DW/
MFC-L2750DW/MFC-L2751DW/MFC-L2770DW/MFC-L2771DW

Mengatur Nada Panggil ke [Deteksi] akan memperpendek jeda deteksi Nada Panggil.



>> [MFC-L2710DW/MFC-L2713DW/MFC-L2715DW/MFC-L2716DW](#)

>> [MFC-L2730DW/MFC-L2750DW/MFC-L2751DW/MFC-L2770DW/MFC-L2771DW](#)

MFC-L2710DW/MFC-L2713DW/MFC-L2715DW/MFC-L2716DW

1. Tekan **Menu**.
2. Tekan ▲ atau ▼ untuk menampilkan opsi [Pngtrn Awal], lalu tekan **OK**.
3. Tekan ▲ atau ▼ untuk menampilkan opsi [Nada Panggil], lalu tekan **OK**.
4. Tekan ▲ atau ▼ untuk memilih [Deteksi] atau [Tdk Ada Deteksi], lalu tekan **OK**.
5. Tekan **Stop/Exit (Hentikan/Keluar)**.

MFC-L2730DW/MFC-L2750DW/MFC-L2751DW/MFC-L2770DW/MFC-L2771DW

1. Tekan  [Pgtrn] > [Semua Pgtrn] > [Pngtrn Awal] > [Nada Panggil].
2. Tekan [Deteksi] atau [Tdk Ada Deteksi].
3. Tekan .

Informasi terkait

- [Masalah Telepon dan Faks](#)

Mengatur Kompatibilitas Saluran Telepon untuk Antarmuka dan Sistem VoIP

Model Terkait: MFC-L2710DW/MFC-L2713DW/MFC-L2715DW/MFC-L2716DW/MFC-L2730DW/MFC-L2750DW/MFC-L2751DW/MFC-L2770DW/MFC-L2771DW

Masalah saat mengirim dan menerima faks karena kemungkinan gangguan pada saluran telepon dapat diatasi dengan menurunkan kecepatan modem untuk meminimalkan kesalahan dalam transmisi faks. Jika Anda menggunakan layanan Voice over IP (VoIP), Brother menyarankan untuk mengubah kompatibilitas ke Dasar (untuk VoIP).



- VoIP adalah sejenis sistem telepon yang menggunakan koneksi Internet, bukan saluran telepon tradisional.
- Penyedia telepon sering menjadikan VoIP dengan layanan Internet serta layanan kabel sebagai satu paket.
- Brother tidak menyarankan penggunaan saluran VoIP. Keterbatasan VoIP secara umum dapat menyebabkan beberapa fungsi mesin faks tidak bekerja dengan benar.

>> [MFC-L2710DW/MFC-L2713DW/MFC-L2715DW/MFC-L2716DW](#)

>> [MFC-L2730DW/MFC-L2750DW/MFC-L2751DW/MFC-L2770DW/MFC-L2771DW](#)

MFC-L2710DW/MFC-L2713DW/MFC-L2715DW/MFC-L2716DW

1. Tekan **Menu**.
2. Tekan **▲** atau **▼** untuk menampilkan opsi [Pngtrn Awal], lalu tekan **OK**.
3. Tekan **▲** atau **▼** untuk menampilkan opsi [Kompatibilitas], lalu tekan **OK**.
4. Tekan **▲** atau **▼** untuk menampilkan opsi [Tggi], [Normal], atau [Dasar (utk VoIP)], lalu tekan **OK**.

Opsi	Deskripsi
Tggi	Pilih Tggi untuk mengatur kecepatan modem pada 33600 bps.
Normal	Pilih Normal untuk mengatur kecepatan modem pada 14400 bps.
Dasar (utk VoIP)	Pilih Dasar (utk VoIP) untuk mengurangi kecepatan modem ke 9600 bps dan matikan Mode Koreksi Kesalahan (ECM). Kecuali gangguan terjadi berulang pada saluran telepon Anda, Anda mungkin lebih suka menggunakannya hanya saat diperlukan. Untuk meningkatkan kompatibilitas dengan sebagian besar layanan VoIP, Brother menyarankan untuk mengubah pengaturan kompatibilitas ke Dasar (utk VoIP).

5. Tekan **Stop/Exit (Hentikan/Keluar)**.

MFC-L2730DW/MFC-L2750DW/MFC-L2751DW/MFC-L2770DW/MFC-L2771DW

1. Tekan  [Pgtrn] > [Semua Pgtrn] > [Pngtrn Awal] > [Kompatibilitas].
2. Tekan [Tggi], [Normal] atau [Dasar (utk VoIP)].

Opsi	Deskripsi
Tggi	Pilih Tggi untuk mengatur kecepatan modem pada 33600 bps.
Normal	Pilih Normal untuk mengatur kecepatan modem pada 14400 bps.

Opsi	Deskripsi
Dasar (utk VoIP)	<p>Pilih Dasar (utk VoIP) untuk mengurangi kecepatan modem ke 9600 bps dan matikan Mode Koreksi Kesalahan (ECM). Kecuali gangguan terjadi berulang pada saluran telepon Anda, Anda mungkin lebih suka menggunakannya hanya saat diperlukan.</p> <p>Untuk meningkatkan kompatibilitas dengan sebagian besar layanan VoIP, Brother menyarankan untuk mengubah pengaturan kompatibilitas ke Dasar (utk VoIP).</p>

3. Tekan .



Informasi terkait

- [Masalah Telepon dan Faks](#)
-

Masalah Jaringan

- Pesan Kesalahan untuk Masalah Jaringan
- Di mana Saya Bisa Mendapatkan Pengaturan Jaringan Mesin Brother Saya?
- Saya Tidak Dapat Menyelesaikan Konfigurasi Pengaturan Jaringan Nirkabel
- Menggunakan Alat Perbaikan Koneksi Jaringan (Windows)
- Mesin Brother Saya Tidak Dapat Mencetak, Memindai, atau Menerima PC-FAX melalui Jaringan
- Saya Ingin Memeriksa apakah Perangkat Jaringan Saya Berfungsi dengan Benar

Pesan Kesalahan untuk Masalah Jaringan

Mesin Brother Anda akan menampilkan pesan kesalahan jika terjadi kesalahan. Pesan kesalahan paling umum ditunjukkan pada bagan.

>> DCP-L2531DW/DCP-L2535DW/DCP-L2550DW/MFC-L2710DW/MFC-L2713DW/MFC-L2715DW/MFC-L2716DW

>> HL-L2395DW/MFC-L2730DW/MFC-L2750DW/MFC-L2751DW/MFC-L2770DW/MFC-L2771DW

DCP-L2531DW/DCP-L2535DW/DCP-L2550DW/MFC-L2710DW/MFC-L2713DW/MFC-L2715DW/MFC-L2716DW

Pesan-pesan kesalahan	Sebab	Tindakan
Tdk dpt trsmbng Perangkat sudah tersambung.	Dua perangkat seluler telah terhubung ke jaringan Wi-Fi Direct jika mesin Brother machine merupakan Pemilik Grup (G/O).	Setelah koneksi antara mesin Brother dan perangkat bergerak lain telah dimatikan, coba konfigurasi pengaturan Wi-Fi Direct lagi. Anda dapat mengonfirmasi status koneksi dengan mencetak Laporan Konfigurasi Jaringan.
Kslhn Sambungan	Perangkat lain mencoba untuk terhubung ke jaringan Wi-Fi Direct pada saat bersamaan.	Pastikan tidak ada perangkat lain yang mencoba terhubung ke jaringan Wi-Fi Direct, kemudian coba konfigurasi pengaturan Wi-Fi Direct lagi.
Sambungan Gagal	Mesin Brother dan perangkat bergerak Anda tidak dapat berkomunikasi selama konfigurasi jaringan Wi-Fi Direct.	<ul style="list-style-type: none"> Pindahkan perangkat bergerak agar lebih dekat ke mesin Brother Anda. Pindahkan mesin Brother dan perangkat bergerak ke area bebas hambatan. Jika Anda menggunakan Metode PIN WPS, pastikan Anda telah memasukkan PIN yang benar.
Tdk Ada Prngkt	Saat mengonfigurasi jaringan Wi-Fi Direct, mesin Brother tidak dapat menemukan perangkat bergerak Anda.	<ul style="list-style-type: none"> Pastikan mesin dan perangkat bergerak Anda dalam mode Wi-Fi Direct. Pindahkan perangkat bergerak agar lebih dekat ke mesin Brother Anda. Pindahkan mesin Brother dan perangkat bergerak ke area bebas hambatan. Jika Anda mengonfigurasi jaringan Wi-Fi Direct secara manual, pastikan Anda telah memasukkan sandi yang benar. Jika perangkat bergerak Anda memiliki halaman konfigurasi yang berisi cara mendapatkan alamat IP, pastikan alamat IP perangkat seluler Anda telah dikonfigurasi melalui DHCP.

HL-L2395DW/MFC-L2730DW/MFC-L2750DW/MFC-L2751DW/MFC-L2770DW/MFC-L2771DW

Pesan-pesan kesalahan	Sebab	Tindakan
Perangkat sudah tersambung. Tekan [OK].	Dua perangkat seluler telah terhubung ke jaringan Wi-Fi Direct jika mesin Brother machine merupakan Pemilik Grup (G/O).	Setelah koneksi antara mesin Brother dan perangkat bergerak lain telah dimatikan, coba konfigurasi pengaturan Wi-Fi Direct lagi. Anda dapat mengonfirmasi status koneksi dengan mencetak Laporan Konfigurasi Jaringan.
Kslhn Sambungan	Perangkat lain mencoba untuk terhubung ke jaringan Wi-Fi Direct pada saat bersamaan.	Pastikan tidak ada perangkat lain yang mencoba terhubung ke jaringan Wi-Fi Direct, kemudian coba konfigurasi pengaturan Wi-Fi Direct lagi.

Pesan-pesan kesalahan	Sebab	Tindakan
Sambungan Gagal	Mesin Brother dan perangkat bergerak Anda tidak dapat berkomunikasi selama konfigurasi jaringan Wi-Fi Direct.	<ul style="list-style-type: none"> Pindahkan perangkat bergerak agar lebih dekat ke mesin Brother Anda. Pindahkan mesin Brother dan perangkat bergerak ke area bebas hambatan. Jika Anda menggunakan Metode PIN WPS, pastikan Anda telah memasukkan PIN yang benar.
Tdk Ada Prngkt	Saat mengonfigurasi jaringan Wi-Fi Direct, mesin Brother tidak dapat menemukan perangkat bergerak Anda.	<ul style="list-style-type: none"> Pastikan mesin dan perangkat bergerak Anda dalam mode Wi-Fi Direct. Pindahkan perangkat bergerak agar lebih dekat ke mesin Brother Anda. Pindahkan mesin Brother dan perangkat bergerak ke area bebas hambatan. Jika Anda mengonfigurasi jaringan Wi-Fi Direct secara manual, pastikan Anda telah memasukkan sandi yang benar. Jika perangkat bergerak Anda memiliki halaman konfigurasi yang berisi cara mendapatkan alamat IP, pastikan alamat IP perangkat seluler Anda telah dikonfigurasi melalui DHCP.
Tgl&Waktu salah hub administrator.	Mesin Brother tidak memperoleh waktu dari server waktu SNTP atau Anda belum mengonfigurasi Tanggal&Waktu untuk mesin.	<ul style="list-style-type: none"> Pastikan pengaturan untuk mengakses server waktu SNTP dikonfigurasi dengan benar di Manajemen Berbasis Web. Konfirmasi bahwa pengaturan Date&Time (Tanggal&Waktu) mesin Anda benar di Manajemen Berbasis Web.



Informasi terkait

- Masalah Jaringan

▲ [Halaman Utama](#) > [Solusi](#) > [Masalah Jaringan](#) > Di mana Saya Bisa Mendapatkan Pengaturan Jaringan Mesin Brother Saya?

Di mana Saya Bisa Mendapatkan Pengaturan Jaringan Mesin Brother Saya?

- [Ubah Pengaturan Mesin dari Komputer Anda](#)

Saya Tidak Dapat Menyelesaikan Konfigurasi Pengaturan Jaringan Nirkabel

Matikan router nirkabel Anda dan nyalakan kembali. Lalu coba konfigurasi pengaturan nirkabel lagi. Jika Anda tidak dapat mengatasi masalahnya, ikuti petunjuk di bawah ini:

Investigasi masalah menggunakan Laporan WLAN.

Sebab	Tindakan	Antarmuka
Pengaturan keamanan Anda (SSID/Kunci Jaringan) salah.	<ul style="list-style-type: none"> Konfirmasi pengaturan keamanan menggunakan utilitas Pembantu Pengaturan Nirkabel. Untuk informasi lebih lanjut dan mengunduh utilitas, buka halaman Downloads (Unduhan) model Anda di Pusat Solusi Brother di support.brother.com. Pilih dan pastikan bahwa Anda menggunakan pengaturan keamanan yang benar. <ul style="list-style-type: none"> Lihat petunjuk yang disertakan dengan jalur akses/router LAN nirkabel untuk informasi tentang cara menemukan pengaturan keamanan. Nama atau nomor model jalur akses/router LAN nirkabel dari produsen dapat digunakan sebagai pengaturan keamanan default. Hubungi produsen jalur akses/router, penyedia Internet Anda, atau administrator jaringan. 	Nirkabel
Alamat MAC mesin Brother tidak diizinkan.	Pastikan Alamat MAC mesin Brother diperbolehkan di filter. Anda dapat menemukan Alamat MAC pada panel kontrol mesin Brother.	Nirkabel
Jalur akses/router LAN nirkabel berada dalam mode stealth (tidak menyiarkan SSID).	<ul style="list-style-type: none"> Masukkan nama SSID atau Kunci Jaringan yang benar secara manual. Periksa nama SSID atau Kunci Jaringan di dalam petunjuk yang disertakan dengan jalur akses/router LAN nirkabel Anda dan konfigurasi ulang pengaturan jaringan nirkabel. 	Nirkabel
Pengaturan keamanan Anda (SSID/sandi) salah.	<ul style="list-style-type: none"> Konfirmasi SSID dan sandi. <ul style="list-style-type: none"> Saat Anda mengonfigurasi jaringan secara manual, SSID dan sandi ditampilkan di mesin Brother Anda. Jika perangkat bergerak mendukung konfigurasi manual, SSID dan sandi akan ditampilkan di layar perangkat bergerak Anda. 	Wi-Fi Direct
Anda menggunakan Android™ 4.0.	Jika perangkat bergerak Anda terputus (kira-kira enam menit setelah menggunakan Wi-Fi Langsung), coba konfigurasi sekali tekan menggunakan WPS (disarankan) dan atur mesin Brother sebagai G/O.	Wi-Fi Direct
Mesin Brother Anda diletakkan terlalu jauh dari perangkat bergerak Anda.	Pindahkan mesin Brother Anda sekitar 3,3 kaki (1 meter) dari perangkat bergerak ketika Anda mengonfigurasi pengaturan jaringan Wi-Fi Direct.	Wi-Fi Direct
Terdapat beberapa penghalang (misalnya, dinding atau furnitur) antara mesin Anda dan perangkat bergerak.	Pindahkan mesin Brother Anda ke area bebas penghalang.	Wi-Fi Direct
Terdapat komputer nirkabel, perangkat yang didukung Bluetooth® oven microwave, atau telepon nirkabel digital di dekat mesin Brother atau perangkat bergerak.	Jauhkan perangkat-perangkat lain dari mesin Brother atau perangkat bergerak.	Wi-Fi Direct
Jika Anda sudah memeriksa dan mencoba semua langkah di atas, tetapi masih	<ul style="list-style-type: none"> Matikan mesin Brother Anda dan nyalakan kembali. Lalu coba untuk mengonfigurasi pengaturan Wi-Fi Direct lagi. 	Wi-Fi Direct

Sebab	Tindakan	Antarmuka
tidak dapat menyelesaikan konfigurasi Wi-Fi Direct, lakukan hal-hal berikut:	<ul style="list-style-type: none">Jika Anda menggunakan mesin Brother sebagai klien, pastikan berapa banyak perangkat yang diizinkan dalam jaringan Wi-Fi Langsung saat ini, lalu periksa berapa banyak perangkat yang terhubung.	

Untuk Windows

Jika koneksi nirkabel Anda terganggu, dan Anda sudah memeriksa atau mencoba semua langkah di atas, sebaiknya menggunakan Alat Perbaikan Koneksi Jaringan.



Informasi terkait



- [Masalah Jaringan](#)
-

Menggunakan Alat Perbaikan Koneksi Jaringan (Windows)

Gunakan Alat Perbaikan Koneksi Jaringan untuk memperbaiki pengaturan jaringan mesin Brother. Alat ini akan menetapkan alamat IP dan Subnet Mask yang benar.

- Windows 7/Windows 8/Windows 10
Anda harus masuk ke komputer dengan hak Administrator.
- Pastikan mesin Brother dinyalakan dan dihubungkan ke jaringan yang sama seperti komputer Anda.

1. Lakukan salah satu tindakan berikut ini:

Opsi	Deskripsi
Windows 7	Klik  (Mulai) > Semua Program > Brother > Brother Utilities . Klik daftar buka-bawah dan pilih model printer Anda (jika belum dipilih). Klik Alat di bilah navigasi sebelah kiri, lalu klik Alat Perbaikan hubungan Jaringan .
Windows 8/ Windows 10	Luncurkan  (Brother Utilities), kemudian klik daftar buka-bawah dan pilih nama model Anda (jika belum terpilih). Klik Alat di bilah navigasi sebelah kiri, lalu klik Alat Perbaikan hubungan Jaringan .



- Jika layar **Kontrol Akun Pengguna** muncul, klik **Ya**.

2. Ikuti petunjuk di layar.

3. Periksa diagnosis dengan mencetak Laporan Konfigurasi Jaringan atau Halaman Pengaturan Printer.



Alat Perbaikan Koneksi Jaringan akan otomatis menyala jika Anda memilih opsi **Aktifkan Alat Perbaikan Koneksi** di Status Monitor. Klik kanan layar Status Monitor, lalu klik **Pengaturan Lain > Aktifkan Alat Perbaikan Koneksi**. Ini tidak disarankan jika administrator jaringan Anda telah mengatur alamat IP ke Statis, karena akan otomatis mengubah alamat IP.

Apabila alamat IP dan Subnet Mask yang benar masih belum ditetapkan walaupun telah menggunakan Alat Perbaikan Koneksi Jaringan, mintalah administrator jaringan Anda untuk informasi ini.



Informasi terkait



- [Masalah Jaringan](#)

Topik Terkait:

- [Mesin Brother Saya Tidak Dapat Mencetak, Memindai, atau Menerima PC-FAX melalui Jaringan](#)
- [Saya Ingin Memeriksa apakah Perangkat Jaringan Saya Berfungsi dengan Benar](#)

Mesin Brother Saya Tidak Dapat Mencetak, Memindai, atau Menerima PC-FAX melalui Jaringan

Sebab	Tindakan	Antarmuka
Perangkat lunak keamanan Anda menghalangi akses mesin Anda ke jaringan. (Fitur pemindaian Jaringan tidak bekerja.)	<ul style="list-style-type: none"> Windows Mengonfigurasi Perangkat Lunak Keamanan/Firewall pihak ketiga untuk memungkinkan pemindaian Jaringan. Untuk menambahkan port 54925 pada pemindaian Jaringan, ketikkan informasi di bawah ini: <ul style="list-style-type: none"> Pada Nama: Ketikkan keterangan apa saja, misalnya Brother NetScan. Pada Nomor port: Ketik 54925. Pada Protokol: UDP dipilih. Lihat buku panduan petunjuk yang disertakan dengan Perangkat Lunak Keamanan/Firewall pihak ketiga atau hubungi pabrik perangkat lunak. Mac (Brother iPrint&Scan) Di Finder (Pencari) bilah menu, klik Go (MULAI) > Applications (Aplikasi), dan kemudian klik dua kali ikon Brother iPrint&Scan. Jendela Brother iPrint&Scan muncul. Klik tombol Pilih Mesin Anda, dan kemudian ikuti petunjuk di layar untuk memilih ulang mesin jaringan Anda. (driver TWAIN) Di bilah menu Finder (Pencari), klik Go (MULAI) > Applications (Aplikasi) > Brother, dan kemudian klik dua kali ikon Pemilih Perangkat. Jendela Pemilih Perangkat muncul. Pilih kembali mesin di jaringan Anda, pastikan Status (Status)-nya adalah idle (idle), lalu klik OK (OK). 	Berkabel/ Nirkabel
Perangkat lunak keamanan Anda menghalangi akses mesin Anda ke jaringan. (Fitur Terima PC-Fax jaringan tidak berfungsi.) (Windows)	<p>Lihat Perangkat Lunak Keamanan/Firewall pihak ketiga untuk memungkinkan PC-FAX Rx. Untuk menambahkan port 54926 pada PC-FAX Rx Jaringan, ketikkan informasi di bawah ini:</p> <ul style="list-style-type: none"> Pada Nama: Ketikkan keterangan apa saja, misalnya PC-FAX Rx Brother. Pada Nomor port: Ketik 54926. Pada Protokol: UDP dipilih. <p>Lihat buku panduan petunjuk yang disertakan dengan Perangkat Lunak Keamanan/Firewall pihak ketiga atau hubungi pabrik perangkat lunak.</p>	Berkabel/ Nirkabel
Perangkat lunak keamanan Anda menghalangi akses mesin Anda ke jaringan.	<p>Beberapa perangkat lunak keamanan mungkin menghalangi akses tanpa menunjukkan kotak dialog peringatan keamanan bahkan setelah instalasi berhasil.</p> <p>Untuk memungkinkan akses, lihat instruksi untuk perangkat lunak keamanan Anda atau bertanyalah kepada pabrik perangkat lunak.</p>	Berkabel/ Nirkabel
Mesin Brother Anda tidak ditetapkan dengan alamat IP yang tersedia.	<ul style="list-style-type: none"> Konfirmasikan alamat IP dan Subnet Mask. Pastikan alamat IP dan Subnet Mask komputer serta mesin Brother Anda benar dan terletak pada jaringan yang sama. Untuk informasi lebih lanjut tentang cara memverifikasi alamat IP dan Subnet Mask, tanyakan kepada administrator jaringan Anda. 	Berkabel/ Nirkabel

Sebab	Tindakan	Antarmuka
	<ul style="list-style-type: none"> Windows <p>Konfirmasikan alamat IP dan Subnet Mask dengan menggunakan Alat Perbaikan Koneksi Jaringan.</p>	
Pekerjaan cetak yang gagal ini masih dalam antrean cetakan komputer Anda.	<ul style="list-style-type: none"> Jika pekerjaan cetak yang gagal ini masih dalam antrean cetakan komputer Anda, hapus tugas tersebut. Sebaliknya, klik dua kali ikon printer di folder berikut ini dan batalkan semua dokumen: <ul style="list-style-type: none"> Windows 7 <p>Klik  (Mulai) > Peranti dan Pencetak > Pencetak dan Faks.</p> Windows 8 <p>Pindahkan mouse ke sudut kanan bawah desktop. Pada saat bilah menu muncul, klik Pengaturan > Panel Kontrol. Di grup Perangkat Keras dan Suara, klik Tampilkan peranti dan pencetak > Printer.</p> Windows 10 dan Windows Server 2016 <p>Klik  > Sistem Windows > Panel Kontrol. Di grup Perangkat Keras dan Suara, klik Tampilkan perangkat dan printer > Printer.</p> Windows Server 2008 <p>Klik Mulai > Panel Kontrol > Printer.</p> Windows Server 2012 <p>Pindahkan mouse ke sudut kanan bawah desktop. Pada saat bilah menu muncul, klik Setelan > Panel Kontrol. Di grup Perangkat keras, klik Tampilkan peranti dan pencetak > Printer.</p> Windows Server 2012 R2 <p>Klik Control Panel (Panel Kontrol) pada layar Start. Di grup Hardware, klik Tampilkan peranti dan pencetak.</p> macOS v10.10.5, v10.11.x, v10.12.x <p>Klik System Preferences (Preferensi Sistem) > Printers & Scanners (Printer & Pemindai).</p> 	Berkabel/ Nirkabel
Mesin Brother Anda tidak terhubung dengan jaringan nirkabel.	Cetak Laporan WLAN untuk memeriksa kode kesalahan pada laporan yang dicetak.	Nirkabel

Jika Anda telah memeriksa dan mencoba semua hal di atas, namun mesin Brother Anda masih tidak dapat mencetak dan memindai, uninstall perangkat lunak dan driver Brother dan instal ulang.



Informasi terkait

- [Masalah Jaringan](#)

Topik Terkait:

- [Menggunakan Alat Perbaikan Koneksi Jaringan \(Windows\)](#)
- [Saya Ingin Memeriksa apakah Perangkat Jaringan Saya Berfungsi dengan Benar](#)

Saya Ingin Memeriksa apakah Perangkat Jaringan Saya Berfungsi dengan Benar

Pemeriksaan	Tindakan	Antarmuka
Periksa bahwa mesin Brother, jalur akses/router, atau hub jaringan dinyalakan.	Periksa hal-hal berikut: <ul style="list-style-type: none">Kabel daya terhubung dengan benar dan mesin Brother sudah dinyalakan.Jalur akses/router atau hub dinyalakan dan tombol tautan berkedip.Semua kemasan pelindung telah dilepaskan dari mesin.Kartrid toner dan unit drum dipasang dengan benar.Penutup depan dan belakang sepenuhnya tertutup.Kertas sudah dimasukkan dengan benar ke baki kertas.(Untuk jaringan berkabel) Kabel jaringan A dihubungkan dengan kencang ke mesin Brother dan ke router atau hub.	Berkabel/Nirkabel
Periksa Link Status di Laporan Konfigurasi Jaringan.	Cetak Laporan Konfigurasi Jaringan dan periksa apakah Ethernet Link Status atau Wireless Link Status Link OK .	Berkabel/Nirkabel
Periksa apakah Anda dapat melakukan "ping" ke mesin Brother dari komputer Anda.	Ping mesin Brother dari komputer Anda menggunakan alamat IP atau nama node pada prompt perintah Windows atau aplikasi Terminal Mac: ping <ipaddress> atau <nodename>. <ul style="list-style-type: none">Berhasil: Mesin Brother Anda berfungsi dengan benar dan terhubung ke jaringan yang sama seperti komputer Anda.Gagal: Mesin Brother Anda tidak terhubung ke jaringan yang sama seperti komputer Anda. (Windows) Tanyakan ke administrator jaringan dan gunakan Alat Perbaikan Koneksi Jaringan untuk memperbaiki alamat IP dan subnet mask. (Mac) Konfirmasikan bahwa alamat IP dan Subnet Mask diatur dengan benar.	Berkabel/Nirkabel
Periksa apakah mesin Brother Anda terhubung dengan jaringan nirkabel.	Cetak Laporan WLAN untuk memeriksa kode kesalahan pada laporan yang dicetak.	Nirkabel

Jika Anda telah memeriksa dan mencoba semua hal di atas, namun masalahnya masih berlanjut, lihat petunjuk yang disertakan dengan jalur akses/router LAN nirkabel Anda untuk menemukan SSID dan informasi Kunci Jaringan dan aturlah dengan benar.

✓ Informasi terkait

- [Masalah Jaringan](#)

Topik Terkait:

- [Menggunakan Alat Perbaikan Koneksi Jaringan \(Windows\)](#)
- [Mesin Brother Saya Tidak Dapat Mencetak, Memindai, atau Menerima PC-FAX melalui Jaringan](#)

Masalah Pencetakan Cloud Google

Kesulitan	Saran
Mesin Brother saya tidak ditampilkan dalam daftar printer.	Pastikan mesin Anda menyala.
	Konfirmasikan bahwa Pencetakan Cloud Google™ aktif.
	Konfirmasikan bahwa mesin Anda terdaftar dengan Pencetakan Cloud Google™. Jika tidak terdaftar, coba untuk mendaftar lagi.
Saya tidak bisa mencetak.	Pastikan mesin Anda menyala.
	Konfirmasikan pengaturan jaringan Anda. >> <i>Informasi terkait</i>
	Berkas-berkas tertentu tidak dapat dicetak, atau mungkin tidak muncul persis seperti yang ditampilkan.
Saya tidak mendaftarkan mesin Brother saya dengan Pencetakan Cloud Google™.	Pastikan mesin Anda tersambung ke jaringan dengan akses Internet.
	Verifikasikan bahwa tanggal dan waktu diatur dengan benar pada mesin Anda.
Saya tidak melihat pesan konfirmasi pada mesin Brother saya ketika saya mencoba untuk mendaftarkan dengan Pencetakan Cloud Google™, bahkan setelah mengulangi langkah-langkah pendaftaran.	Pastikan bahwa mesin Brother Anda diam ketika Anda mendaftarkan dengan Pencetakan Cloud Google™.



Informasi terkait

- [Solusi](#)

Masalah AirPrint





Kesulitan	Saran
Mesin Brother saya tidak ditampilkan dalam daftar printer.	Pastikan mesin Brother Anda dinyalakan.
	Konfirmasi pengaturan jaringan. >> <i>Informasi terkait</i>
	Pindahkan perangkat bergerak lebih dekat ke akses jalur/router nirkabel, atau ke mesin Brother Anda.
Saya tidak bisa mencetak.	Pastikan mesin Brother Anda dinyalakan.
	Konfirmasi pengaturan jaringan. >> <i>Informasi terkait</i>
Saya mencoba untuk mencetak dokumen berisi beberapa halaman dari sebuah perangkat iOS, namun HANYA halaman pertama yang dicetak.	Pastikan Anda menjalankan versi OS terbaru. Mengaculah pada artikel dukungan Apple berikut untuk informasi lebih lanjut terkait AirPrint: support.apple.com/kb/HT4356 .



Informasi terkait

- [Solusi](#)

Masalah Lain

Kesulitan	Saran
Mesin tidak akan menyala.	<p>Kondisi buruk pada koneksi listrik (seperti petir atau lonjakan daya) mungkin telah memicu mekanisme pengaman internal mesin. Cabut kabel daya. Tunggu selama sepuluh menit, lalu colokkan kabel daya dan tekan  untuk menyalakan mesin.</p> <p>Jika masalah tidak teratasi dan Anda menggunakan pemutus daya, putuskan pemutus daya tersebut untuk memastikan bukan itu sumber masalahnya. Colokkan kabel daya mesin langsung ke soket listrik dinding lain yang diketahui berfungsi. Jika masih tidak ada daya, coba kabel daya lain.</p>
Mesin tidak dapat mencetak data EPS yang mencakup biner dengan driver printer BR-Script3.	<p>(Windows)</p> <p>Untuk mencetak data EPS, lakukan berikut ini:</p> <ol style="list-style-type: none"> Untuk Windows 7 dan Windows Server 2008 R2: <ul style="list-style-type: none"> Klik  Mulai tombol > Peranti dan Pencetak. Untuk Windows Server 2008: <ul style="list-style-type: none"> Klik tombol  (Start) ((Mulai)) > Control Panel (Panel Kontrol) > Hardware and Sound (Perangkat Keras dan Suara) > Printers (Printer). Untuk Windows 8 dan Windows Server 2012: <ul style="list-style-type: none"> Pindahkan mouse ke sudut kanan bawah desktop. Pada saat bilah menu muncul, klik Pengaturan > Panel Kontrol. Di Perangkat Keras dan Suara¹, klik Tampilkan peranti dan pencetak. Untuk Windows 10 dan Windows Server 2016: <ul style="list-style-type: none"> Klik  > Sistem Windows > Panel Kontrol. Di grup Perangkat Keras dan Suara, klik Tampilkan perangkat dan printer. Untuk Windows Server 2012 R2: <ul style="list-style-type: none"> Klik Control Panel (Panel Kontrol) pada layar Start. Di grup Hardware, klik Tampilkan peranti dan pencetak. <ol style="list-style-type: none"> Klik kanan ikon Brother XXX-XXXX BR-Script3, pilih Properti pencetak. Dari tab Pengaturan perangkat, pilih TBCP (Tagged binary communication protocol) di Protokol Output.
Perangkat lunak Brother tidak dapat diinstal.	<p>(Windows)</p> <p>Jika peringatan Perangkat Lunak Keamanan muncul di layar komputer selama penginstalan, ubah pengaturan Perangkat Lunak Keamanan untuk mengizinkan program pengaturan produk Brother atau program lainnya berjalan.</p> <p>(Macintosh)</p> <p>Jika Anda menggunakan fungsi firewall perangkat lunak keamanan anti-spyware atau antivirus, nonaktifkan fungsi tersebut untuk sementara waktu lalu instal perangkat lunak Brother.</p>

¹ Untuk Windows Server 2012: grup **Perangkat Keras dan Suara**

Kesulitan	Saran
Tidak dapat memfotokopi.	Pastikan Anda menekan Fotokopi dan mesin berada dalam mode Fotokopi. Hubungi administrator Anda untuk memeriksa Pengaturan Secure Function Lock Anda.
Garis hitam vertikal muncul di salinan.	Garis hitam vertikal muncul di hasil fotokopi umumnya karena terdapat kotoran atau cairan penghapus pada strip kaca, atau kotoran pada kawat korona. Bersihkan strip kaca dan kaca pemindai serta bilah putih dan plastik putih di atasnya.
Salinan kosong.	Pastikan Anda telah memuat dokumen dengan benar.

Kesulitan pemindaian

Kesulitan	Saran
Kesalahan TWAIN atau WIA muncul saat mulai memindai. (Windows)	Pastikan driver TWAIN atau WIA Brother dipilih sebagai sumber primer di aplikasi pemindaian Anda. Sebagai contoh, dalam Nuance™ PaperPort™ 14SE, klik Desktop (Desktop) > Scan Settings (Pengaturan Pemindaian) > Select (Pilih) untuk memilih driver TWAIN/WIA Brother.
Kesalahan TWAIN atau ICA muncul saat mulai memindai. (Mac)	Pastikan driver TWAIN Brother dipilih sebagai sumber primer. Anda juga dapat memindai dokumen menggunakan Driver Pemindai ICA.
OCR tidak berfungsi.	Coba naikkan resolusi pemindaian.
Tidak dapat memindai.	Hubungi administrator Anda untuk memeriksa Pengaturan Secure Function Lock Anda.

Kesulitan perangkat lunak

Kesulitan	Saran
Tidak dapat menginstal perangkat lunak atau mencetak.	(Windows) Jalankan kembali program penginstalan. Program ini akan memperbaiki dan menginstal ulang perangkat lunak.



Informasi terkait

- [Solusi](#)

Mentransfer Faks atau Laporan Jurnal Faks Anda

Model Terkait: MFC-L2710DW/MFC-L2713DW/MFC-L2715DW/MFC-L2716DW/MFC-L2730DW/
MFC-L2750DW/MFC-L2751DW/MFC-L2770DW/MFC-L2771DW

Jika LCD menampilkan:

- [Tdk Bs Cetak] ##
- [Tdk Bs Pindai] ##

Kami menyarankan agar Anda mentransfer faks ke mesin faks lain atau ke komputer Anda.

Anda juga dapat mentransfer laporan Jurnal Faks untuk melihat apakah ada faks yang harus Anda transfer.



Jika ada pesan kesalahan pada LCD setelah Anda mentransfer faks, cabut daya mesin Brother dari stopkontak selama beberapa menit, kemudian sambungkan kembali.



Informasi terkait

- [Solusi](#)
 - [Mentransfer Faks ke Mesin Faks Lain](#)
 - [Mentransfer Faks ke Komputer Anda](#)
 - [Mentransfer Laporan Jurnal Faks ke Mesin Faks Lain](#)

Mentransfer Faks ke Mesin Faks Lain

Model Terkait: MFC-L2710DW/MFC-L2713DW/MFC-L2715DW/MFC-L2716DW/MFC-L2730DW/MFC-L2750DW/MFC-L2751DW/MFC-L2770DW/MFC-L2771DW

Jika Anda belum mengatur ID Stasiun, Anda tidak dapat memasuki mode Transfer Faks.

>> [MFC-L2710DW/MFC-L2713DW/MFC-L2715DW/MFC-L2716DW](#)

>> [MFC-L2730DW/MFC-L2750DW/MFC-L2751DW/MFC-L2770DW/MFC-L2771DW](#)

MFC-L2710DW/MFC-L2713DW/MFC-L2715DW/MFC-L2716DW

1. Tekan **Menu**.
2. Tekan ▲ atau ▼ untuk menampilkan opsi [Servis], lalu tekan **OK**.
3. Tekan **OK** untuk memilih [Transfer Data].
4. Tekan ▲ atau ▼ untuk menampilkan opsi [Transfer Faks], lalu tekan **OK**.
5. Lakukan salah satu tindakan berikut ini:
 - Jika LCD menunjukkan [Tdk Ada Data], berarti tidak ada faks yang masih tersimpan di memori mesin. Tekan **Stop/Exit (Hentikan/Keluar)**.
 - Masukkan nomor faks yang menjadi tujuan penerusan faks. Tekan **Start (Mulai)**.

MFC-L2730DW/MFC-L2750DW/MFC-L2751DW/MFC-L2770DW/MFC-L2771DW

1. Tekan  [Pgtrn] > [Semua Pgtrn] > [Servis] > [Transfer Data] > [Transfer Faks].
2. Lakukan salah satu tindakan berikut ini:
 - Jika LCD menunjukkan [Tdk Ada Data], berarti tidak ada faks yang masih tersimpan di memori mesin. Tekan [Tutup].
 - Masukkan nomor faks yang menjadi tujuan penerusan faks.
3. Tekan [Faks Mulai].

Informasi terkait



- [Mentransfer Faks atau Laporan Jurnal Faks Anda](#)

Mentransfer Faks ke Komputer Anda

Model Terkait: MFC-L2710DW/MFC-L2713DW/MFC-L2715DW/MFC-L2716DW/MFC-L2730DW/MFC-L2750DW/MFC-L2751DW/MFC-L2770DW/MFC-L2771DW

>> [MFC-L2710DW/MFC-L2713DW/MFC-L2715DW/MFC-L2716DW](#)
>> [MFC-L2730DW/MFC-L2750DW/MFC-L2751DW/MFC-L2770DW/MFC-L2771DW](#)



MFC-L2710DW/MFC-L2713DW/MFC-L2715DW/MFC-L2716DW

- Pastikan Anda telah memasang perangkat lunak dan driver di komputer, lalu nyalakan **Terima PC-FAX** di komputer.
Lakukan salah satu tindakan berikut ini:
 - (Windows 7)
Dari menu  (**Start (Mulai)**), pilih **All Programs (Semua Program) > Brother > Brother Utilities**.
Klik daftar buka-bawah dan pilih model printer Anda (jika belum dipilih). Klik **PC-FAX** di bilah navigasi sebelah kiri, lalu klik **Menerima**.
 - (Windows 8 dan Windows 10)
Klik  (**Brother Utilities**), kemudian klik daftar buka-bawah dan pilih model printer Anda (jika belum dipilih). Klik **PC-FAX** di bilah navigasi sebelah kiri, lalu klik **Menerima**.
- Pastikan Anda telah mengatur [Terima PC Faks] pada mesin.
Jika faks berada di memori mesin ketika Anda mengatur Terima PC-Fax, LCD menampilkan [Kirim Faks ke PC?].
- Tekan opsi-opsi pada tabel berikut ini untuk mentransfer faks ke komputer Anda.

Opsi	Deskripsi
▲	Pilih Aktif atau Nonaktif untuk pengaturan cetakan Cadangan. Mesin mentransfer semua faks ke komputer Anda.
▼	Pilih Aktif atau Nonaktif untuk pengaturan cetakan Cadangan. Pengaturan PC-Fax Aktif.

- Tekan **Stop/Exit (Hentikan/Keluar)**.

MFC-L2730DW/MFC-L2750DW/MFC-L2751DW/MFC-L2770DW/MFC-L2771DW

- Pastikan Anda telah memasang perangkat lunak dan driver di komputer, lalu nyalakan **Terima PC-FAX** di komputer.
Lakukan salah satu tindakan berikut ini:
 - (Windows 7)
Dari menu  (**Start (Mulai)**), pilih **All Programs (Semua Program) > Brother > Brother Utilities**.
Klik daftar buka-bawah dan pilih model printer Anda (jika belum dipilih). Klik **PC-FAX** di bilah navigasi sebelah kiri, lalu klik **Menerima**.
 - (Windows 8 dan Windows 10)
Klik  (**Brother Utilities**), kemudian klik daftar buka-bawah dan pilih model printer Anda (jika belum dipilih). Klik **PC-FAX** di bilah navigasi sebelah kiri, lalu klik **Menerima**.
- Pastikan Anda telah mengatur [Terima PC Faks] pada mesin.

Jika faks berada di memori mesin ketika Anda mengatur Terima PC-Fax, LCD menampilkan [Kirim Faks ke PC?].

3. Lakukan salah satu tindakan berikut ini:

- Untuk memilih Aktif atau Nonaktif untuk pengaturan cetakan Cadangan, tekan [Ya].
- Untuk mengaktifkan PC-Fax, tekan [Tidak].

4. Tekan .



Informasi terkait

- [Mentransfer Faks atau Laporan Jurnal Faks Anda](#)
-

Mentransfer Laporan Jurnal Faks ke Mesin Faks Lain

Model Terkait: MFC-L2710DW/MFC-L2713DW/MFC-L2715DW/MFC-L2716DW/MFC-L2730DW/MFC-L2750DW/MFC-L2751DW/MFC-L2770DW/MFC-L2771DW

Jika belum mengatur ID Stasiun Anda, Anda tidak dapat memasuki mode transfer faks.

>> [MFC-L2710DW/MFC-L2713DW/MFC-L2715DW/MFC-L2716DW](#)

>> [MFC-L2730DW/MFC-L2750DW/MFC-L2751DW/MFC-L2770DW/MFC-L2771DW](#)

MFC-L2710DW/MFC-L2713DW/MFC-L2715DW/MFC-L2716DW

1. Tekan **Menu**.
2. Tekan ▲ atau ▼ untuk menampilkan opsi [Servis], lalu tekan **OK**.
3. Tekan **OK** untuk memilih [Transfer Data].
4. Tekan ▲ atau ▼ untuk menampilkan opsi [Lapor Trans.], lalu tekan **OK**.
5. Masukkan nomor faks tujuan untuk Jurnal Faks.
6. Tekan **Start (Mulai)**.

MFC-L2730DW/MFC-L2750DW/MFC-L2751DW/MFC-L2770DW/MFC-L2771DW

1. Tekan  [Pgtrn] > [Semua Pgtrn] > [Servis] > [Transfer Data] > [Transfer Laporan].
2. Masukkan nomor faks tujuan untuk Jurnal Faks.
3. Tekan [Faks Mulai].

Informasi terkait

- [Mentransfer Faks atau Laporan Jurnal Faks Anda](#)

Informasi Mesin

- [Memeriksa Nomor Seri](#)
- [Memeriksa Versi Firmware](#)
- [Ikhtisar Fungsi Atur Ulang](#)
- [Mengatur Ulang Mesin Brother Anda](#)



Memeriksa Nomor Seri

>> DCP-L2531DW/DCP-L2535DW/DCP-L2550DW/MFC-L2710DW/MFC-L2713DW/MFC-L2715DW/
MFC-L2716DW
>> HL-L2395DW/MFC-L2730DW/MFC-L2750DW/MFC-L2751DW/MFC-L2770DW/MFC-L2771DW

**DCP-L2531DW/DCP-L2535DW/DCP-L2550DW/MFC-L2710DW/MFC-L2713DW/
MFC-L2715DW/MFC-L2716DW**

1. Tekan **Menu**.
2. Tekan ▲ atau ▼ untuk menampilkan opsi [Info Mesin.], lalu tekan **OK**.
3. Tekan ▲ atau ▼ untuk menampilkan opsi [No. Seri.], lalu tekan **OK**.
Mesin menampilkan nomor seri pada LCD.
4. Tekan **Stop/Exit (Hentikan/Keluar)**.

**HL-L2395DW/MFC-L2730DW/MFC-L2750DW/MFC-L2751DW/MFC-L2770DW/
MFC-L2771DW**

1. Tekan  [Pgtrn] > [Semua Pgtrn] > [Info Mesin.] > [No. Seri].
Mesin menampilkan nomor seri pada LCD.
2. Tekan .

Informasi terkait

- [Informasi Mesin](#)

Memeriksa Versi Firmware



>> DCP-L2531DW/DCP-L2535DW/DCP-L2550DW/MFC-L2710DW/MFC-L2713DW/MFC-L2715DW/
MFC-L2716DW

>> HL-L2395DW/MFC-L2730DW/MFC-L2750DW/MFC-L2751DW/MFC-L2770DW/MFC-L2771DW

DCP-L2531DW/DCP-L2535DW/DCP-L2550DW/MFC-L2710DW/MFC-L2713DW/ MFC-L2715DW/MFC-L2716DW

1. Tekan **Menu**.
2. Tekan ▲ atau ▼ untuk menampilkan opsi [Info Mesin.], lalu tekan **OK**.
3. Tekan ▲ atau ▼ untuk menampilkan opsi [Versi:], lalu tekan **OK**.
Mesin menampilkan versi firmware pada LCD.
4. Tekan **Stop/Exit (Hentikan/Keluar)**.

HL-L2395DW/MFC-L2730DW/MFC-L2750DW/MFC-L2751DW/MFC-L2770DW/ MFC-L2771DW

1. Tekan  [Pgtrn] > [Semua Pgtrn] > [Info Mesin.] > [Versi Firmware].
Mesin menampilkan versi firmware pada LCD.
2. Tekan .

Informasi terkait

- [Informasi Mesin](#)

Ikhtisar Fungsi Atur Ulang

Tersedia fungsi pengaturan ulang berikut:



Cabut kabel antarmuka sebelum memilih fungsi Atur Ulang Pengaturan Jaringan, fungsi Atur Ulang Semua Pengaturan atau fungsi Reset Pabrik.

>> [DCP-L2531DW/DCP-L2535DW/DCP-L2550DW/MFC-L2710DW/MFC-L2713DW/MFC-L2715DW/MFC-L2716DW](#)

>> [HL-L2395DW/MFC-L2730DW/MFC-L2750DW/MFC-L2751DW/MFC-L2770DW/MFC-L2771DW](#)

DCP-L2531DW/DCP-L2535DW/DCP-L2550DW/MFC-L2710DW/MFC-L2713DW/MFC-L2715DW/MFC-L2716DW



Fungsi pengaturan ulang yang dibagi lagi tidak tersedia untuk beberapa model.

1. Atur Ulang Mesin

Fungsi ini mengatur ulang pengaturan-pengaturan berikut ini:

- Pekerjaan faks yang diprogram di dalam memori (Untuk Model MFC)
(Faks Tertunda, TX Grup)
- Pesan Halaman Sampul (Untuk Model MFC)
- Opsi Faks Jarak Jauh (Untuk Model MFC)
(Kode Akses Jarak Jauh, Penyimpanan Faks, Penerusan Faks, Pengiriman PC-Fax, dan Penerimaan PC-Fax (khusus Windows))
- Kunci Pengaturan (Untuk Model MFC)
- Pengaturan Bahasa

2. Pengaturan Ulang Pengaturan Jaringan (Untuk Model Jaringan)

Mengatur ulang server pencetakan kembali ke pengaturan default pabrik, (mencakup Kata Sandi dan Informasi Alamat IP).

3. Atur Ulang Buku Alamat dan Pengaturan Faks (Untuk Model MFC)

Fungsi ini mengatur ulang pengaturan-pengaturan berikut ini:

- Buku Alamat
(Tombol Sekali Sentuh/Panggilan Cepat/Grup Pengaturan)
- Pekerjaan faks yang diprogram di memori
- ID Stasiun
(nama dan nomor)
- Pesan Halaman Sampul
- Opsi Faks Jarak Jauh
(Kode Akses Jarak Jauh, Penyimpanan Faks, Penerusan Faks, dan Penerimaan PC-Fax (khusus Windows))
- Laporan
(Laporan Verifikasi Transmisi/Daftar Indeks Telepon/Jurnal Faks)
- Sandi Kunci Pengaturan

4. Atur Ulang Semua Pengaturan

Anda dapat mengatur ulang semua pengaturan mesin kembali ke pengaturan yang ditetapkan di pabrik. Atur Ulang Semua Pengaturan memerlukan waktu lebih sedikit daripada Reset Pabrik.

5. Pengaturan Ulang Pabrik (Untuk Model MFC)

Gunakan fungsi Atur Ulang Pengaturan untuk mengatur ulang semua pengaturan printer ke pengaturan asli yang diatur di pabrikan.

Reset Pabrik memerlukan waktu lebih lama daripada Atur Ulang Semua Pengaturan.
Brother sangat menyarankan agar Anda melakukan operasi ini saat membuang mesin.



Cabut kabel antarmuka sebelum memilih fungsi Atur Ulang Pengaturan Jaringan, fungsi Atur Ulang Semua Pengaturan atau fungsi Reset Pabrik.

HL-L2395DW/MFC-L2730DW/MFC-L2750DW/MFC-L2751DW/MFC-L2770DW/ MFC-L2771DW

1. Atur Ulang Mesin

Anda dapat mengatur ulang semua pengaturan mesin yang telah Anda ubah, misalnya Tanggal dan Waktu serta Jeda Dering.

Buku Alamat, laporan faks, dan riwayat Panggilan tidak akan hilang. (Untuk Model MFC)

2. Pengaturan Ulang Pengaturan jaringan (Untuk Model Jaringan)

Mengatur ulang server pencetakan kembali ke pengaturan default pabrik, (mencakup Kata Sandi dan Informasi Alamat IP).

3. Atur Ulang Buku Alamat dan Pengaturan Faks (Untuk Model MFC)

Fungsi ini mengatur ulang pengaturan-pengaturan berikut ini:

- Buku Alamat
(Alamat dan Grup)
- Pekerjaan faks yang diprogram di memori
- ID Stasiun
(nama dan nomor)
- Pesan Halaman Sampul
- Opsi Faks Jarak Jauh
(Kode Akses Jarak Jauh, Penyimpanan Faks, Penerusan Faks, dan Penerimaan PC-Fax (khusus Windows))
- Laporan
(Laporan Verifikasi Transmisi/Daftar Indeks Telepon/Jurnal Faks)
- Sandi Kunci Pengaturan

4. Atur Ulang Semua Pengaturan

Anda dapat mengatur ulang semua pengaturan mesin kembali ke pengaturan yang ditetapkan di pabrik.

Atur Ulang Semua Pengaturan memerlukan waktu lebih sedikit daripada Reset Pabrik.

5. Reset Pabrik

Gunakan fungsi Atur Ulang Pengaturan untuk mengatur ulang semua pengaturan printer ke pengaturan asli yang diatur di pabrikan.

Reset Pabrik memerlukan waktu lebih lama daripada Atur Ulang Semua Pengaturan.

Brother sangat menyarankan agar Anda melakukan operasi ini saat membuang mesin.



Cabut kabel antarmuka sebelum memilih fungsi Atur Ulang Pengaturan Jaringan, fungsi Atur Ulang Semua Pengaturan atau fungsi Reset Pabrik.

Informasi terkait

- [Informasi Mesin](#)
-

Mengatur Ulang Mesin Brother Anda

>> DCP-L2531DW/DCP-L2535DW/DCP-L2550DW/MFC-L2710DW/MFC-L2713DW/MFC-L2715DW/MFC-L2716DW

>> HL-L2395DW/MFC-L2730DW/MFC-L2750DW/MFC-L2751DW/MFC-L2770DW/MFC-L2771DW

DCP-L2531DW/DCP-L2535DW/DCP-L2550DW/MFC-L2710DW/MFC-L2713DW/MFC-L2715DW/MFC-L2716DW

1. Tekan **Menu**.
2. Tekan ▲ atau ▼ untuk menampilkan opsi [Pngtrn Awal], lalu tekan **OK**.
3. Tekan ▲ atau ▼ untuk menampilkan opsi [Atur Ulang], lalu tekan **OK**.
4. Tekan ▲ atau ▼ untuk memilih jenis pengaturan ulang yang ingin Anda lakukan, lalu tekan **OK**.



Fungsi pengaturan ulang yang dibagi lagi tidak tersedia untuk beberapa model.

5. Tekan opsi di tabel untuk mengatur ulang mesin atau untuk keluar dari proses.

Opsi	Deskripsi
▲	Atur ulang mesin.
▼	Mesin akan keluar dan membatalkan menu pengaturan ulang.

LCD menampilkan [Boot ulang OKE?].

6. Tekan opsi di tabel untuk mem-booting ulang mesin atau untuk keluar dari proses.

Opsi	Deskripsi
▲	Bootting ulang mesin. Mesin akan mulai mengatur ulang.
▼	Mesin akan keluar tanpa mem-booting ulang.



Jika Anda tidak mem-booting ulang mesin, proses pengaturan ulang tidak akan selesai dan pengaturan Anda akan tetap tidak berubah.

HL-L2395DW/MFC-L2730DW/MFC-L2750DW/MFC-L2751DW/MFC-L2770DW/MFC-L2771DW

1. Tekan  [Pgtrn] > [Semua Pgtrn] > [Pngtrn Awal] > [Atur Ulang].
2. Tekan ▲ atau ▼ untuk menampilkan jenis fungsi pengaturan ulang, lalu tekan fungsi pengaturan ulang yang ingin Anda gunakan.

LCD menampilkan [Mesin akan diboot ulang setelah pengaturan ulang. Tekan [OK] selama 2 detik utk memastikan.].

3. Tekan opsi di tabel untuk mem-booting ulang mesin atau untuk keluar dari proses.

Opsi	Deskripsi
Tekan OK selama 2 detik	Bootting ulang mesin. Mesin akan mulai mengatur ulang.
Batal	Mesin akan keluar tanpa mem-booting ulang.



Jika Anda tidak mem-booting ulang mesin, proses pengaturan ulang tidak akan selesai dan pengaturan Anda akan tetap tidak berubah.

4. Tekan .



Anda juga bisa mengatur ulang pengaturan Jaringan dengan menekan  [Pgtrn] > [Semua Pgtrn] > [Jaringan] > [Atur Ulg Jrngn].



Informasi terkait

- [Informasi Mesin](#)
-

Perawatan Rutin

- [Ganti Suplai](#)
- [Membersihkan Mesin](#)
- [Periksa Sisa Masa Pakai Komponen](#)
- [Mengemas dan Mengirim Printer Brother](#)

Ganti Suplai

Anda harus mengganti suplai ketika mesin menunjukkan masa pakai suplai habis.

Menggunakan suplai yang bukan dari Brother dapat memengaruhi kualitas cetakan, kinerja perangkat keras, dan keandalan mesin. Kartrid toner dan unit drum adalah dua suplai terpisah. Pastikan keduanya dipasang sebagai satu kesatuan. Nama model suplai mungkin berbeda tergantung dari negara.

CATATAN

- Ketersediaan kartrid toner dari satu negara berbeda dengan negara lainnya. Kunjungi Pusat Solusi Brother di support.brother.com atau hubungi kantor Brother setempat untuk memperoleh detail lebih lanjut.
- Pastikan untuk menutup suplai bekas dengan erat dalam kantong sehingga bubuk toner tidak tumpah keluar dari kartrid.
- Buang item habis pakai yang telah terpakai sesuai peraturan lokal, dan sisihkan dari limbah rumah tangga. Jika Anda memiliki pertanyaan, hubungi kantor pengelolaan sampah di tempat Anda. Pastikan Anda menyegel kembali item habis pakai agar bahan di dalamnya tidak tumpah.
- Kami menyarankan untuk menempatkan suplai bekas dan baru pada selembar kertas untuk mencegah tumpahnya atau tersebarya bahan di dalam secara tidak sengaja.
- Jika Anda menggunakan kertas yang tidak sesuai untuk media cetakan yang disarankan, masa pakai suplai dan komponen mesin bisa berkurang.
- Perkiraan masa pakai tiap-tiap kartrid toner sesuai dengan ISO/IEC 19752. Frekuensi penggantian bervariasi tergantung volume cetakan, persentase cakupan, jenis media yang digunakan, serta hidup/matinya mesin.
- Frekuensi penggantian bervariasi tergantung volume cetakan, persentase cakupan, jenis media yang digunakan, serta hidup/matinya mesin.
- Tangani kartrid toner dengan hati-hati. Jika toner tercecer di tangan atau baju Anda, segera seka atau cuci dengan air dingin.

PENTING

- Untuk mencegah masalah kualitas cetakan, **JANGAN** menyentuh bagian berarsir yang ditunjukkan dalam ilustrasi.

Katrid toner

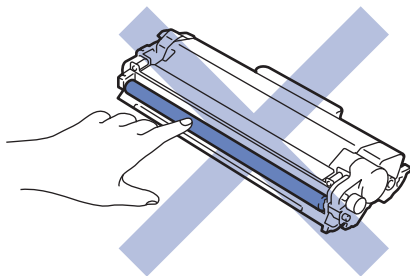

Unit drum

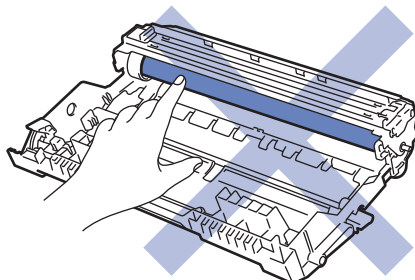

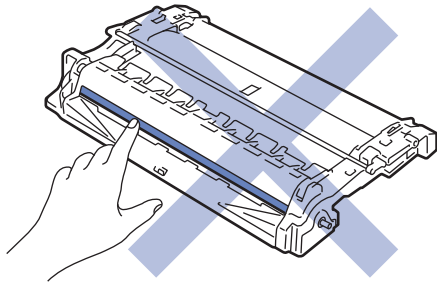

✓ Informasi terkait

- Perawatan Rutin
 - Mengganti Kartrid Toner
 - Mengganti Unit Drum

Topik Terkait:

- Pesan Kesalahan dan Perawatan
 - Suplai
-

Mengganti Kartrid Toner

1. Pastikan mesin dinyalakan.
2. Buka penutup depan.

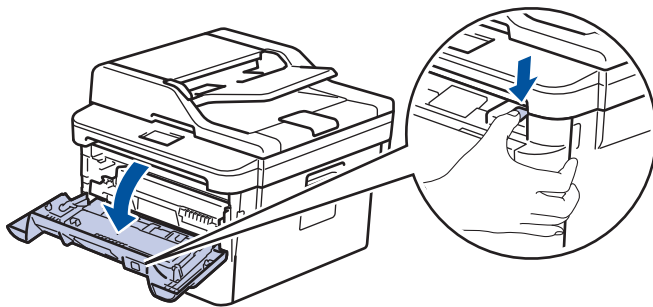
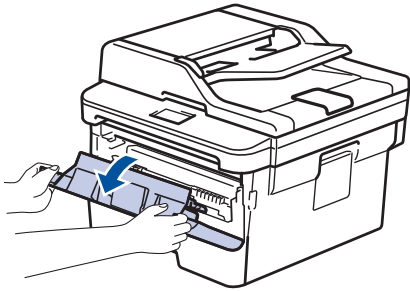

3. Lepaskan rakitan kartrid toner dan unit drum dari mesin.

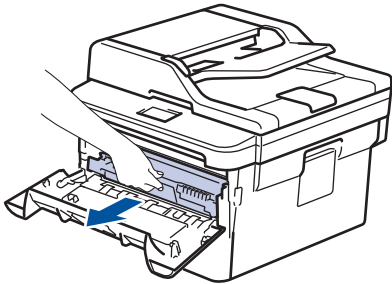

4. Dorong ke bawah tuas kunci hijau dan keluarkan kartrid toner dari unit drum.

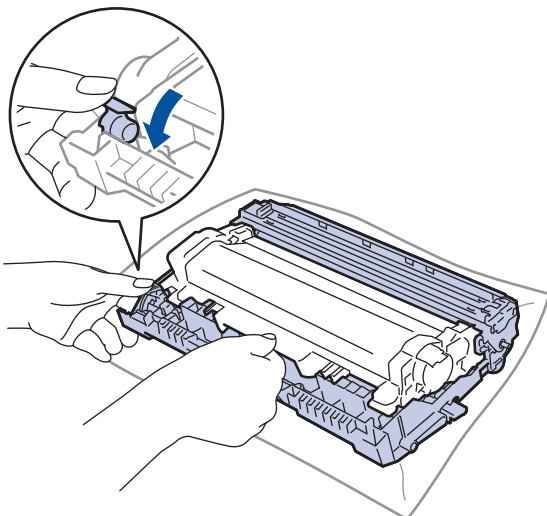

5. Keluarkan kartrid toner baru dari kemasan.
6. Lepaskan penutup pelindung.

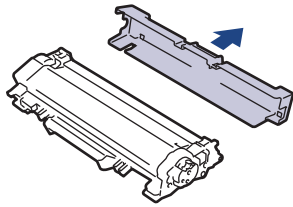

7. Tekan kartrid toner yang baru dengan benar pada unit drum sampai terdengar bunyi terkunci.

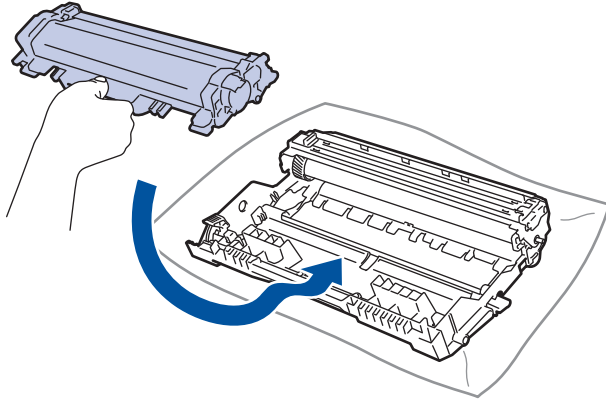

Pastikan Anda memasukkan kartrid toner dengan benar atau jika tidak kartrid bisa terpisah dari unit drum.

8. Bersihkan kawat korona di dalam unit drum dengan menggeser tab hijau dari kiri ke kanan dan kanan ke kiri secara perlahan beberapa kali.

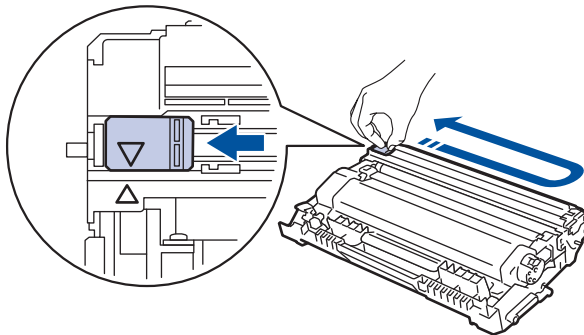

Pastikan Anda mengembalikan tab tersebut ke posisi awalnya (▲). Panah pada tab harus disejajarkan dengan panah pada unit drum. Jika tidak, halaman yang dicetak dapat berisi garis vertikal.

9. Pasang kembali rakitan kartrid toner dan unit drum ke dalam mesin.

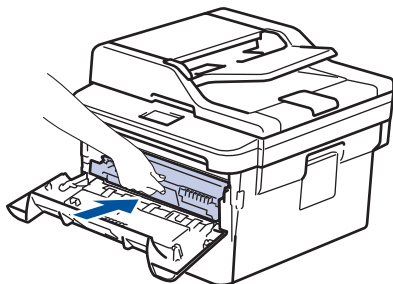

10. Tutup penutup depan mesin.



-
- Setelah mengganti kartrid toner, JANGAN matikan mesin atau membuka penutup depan hingga tampilan mesin kembali ke Mode Siap.
 - Kartrid toner yang disertakan dengan mesin brother Anda adalah Kartrid toner dalam Kotak.
 - Sebaiknya selalu sediakan kartrid toner baru untuk digunakan saat Anda melihat peringatan Toner Rendah.
 - Untuk memastikan pencetakan kualitas tinggi, sebaiknya Anda hanya menggunakan kartrid toner Brother Original. Jika Anda ingin membeli kartrid toner, hubungi Dealer Brother.
 - JANGAN mengeluarkan kartrid toner baru hingga Anda siap untuk memasangnya.
 - Jika kartrid toner tidak terbungkus dalam waktu lama, masa pakai toner akan berkurang.
 - Brother sangat menyarankan Anda TIDAK mengisi ulang kartrid toner yang disertakan dengan mesin Anda. Sebaiknya Anda juga terus menggunakan kartrid toner pengganti Brother Original saja. Menggunakan atau mencoba menggunakan toner dan/atau kartrid pihak ketiga pada mesin Brother bisa menyebabkan kerusakan pada mesin dan/atau kualitas cetakan bisa mengecewakan. Cakupan jaminan terbatas kami tidak berlaku pada masalah akibat penggunaan toner dan/atau kartrid pihak ketiga. Untuk melindungi investasi Anda dan mendapatkan kinerja optimal dari mesin Brother, sebaiknya Anda menggunakan Suplai Brother Original.
-



Informasi terkait

- [Ganti Suplai](#)

Topik Terkait:

- [Meningkatkan Kualitas Cetakan](#)
-

Mengganti Unit Drum

1. Pastikan mesin dinyalakan.
2. Buka penutup depan.

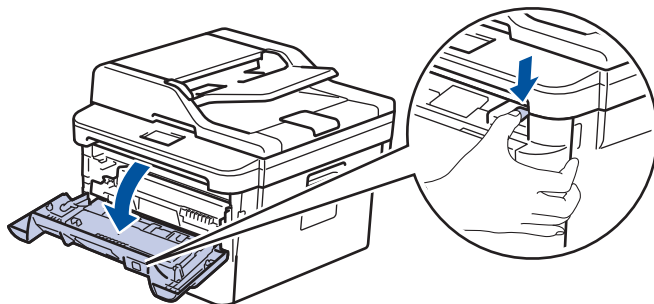
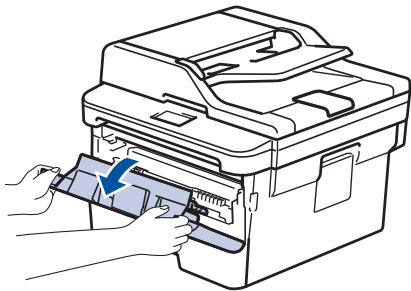

3. Lepaskan rakitan kartrid toner dan unit drum dari mesin.

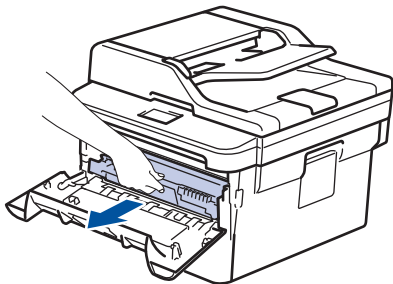

4. Dorong ke bawah tuas kunci hijau dan keluarkan kartrid toner dari unit drum.

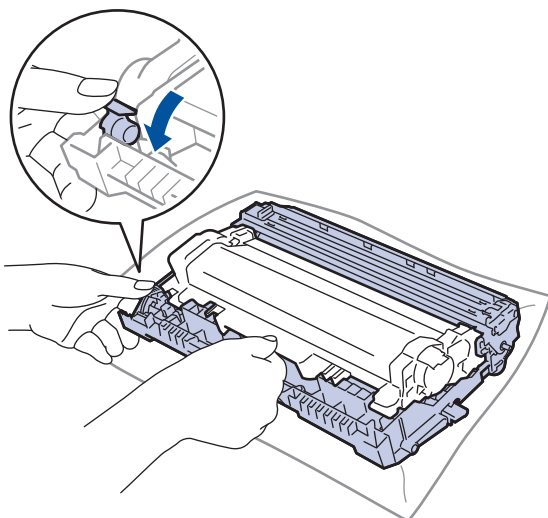

5. Keluarkan unit drum baru dari kemasannya.
6. Dorong kartrid toner dengan kuat ke dalam unit drum sampai terdengar bunyi terkunci.

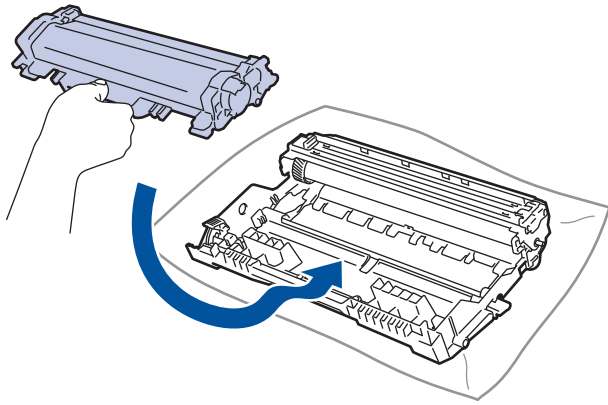

Pastikan Anda memasukkan kartrid toner dengan benar atau jika tidak kartrid bisa terpisah dari unit drum.

7. Pasang kembali rakitan kartrid toner dan unit drum ke dalam mesin.

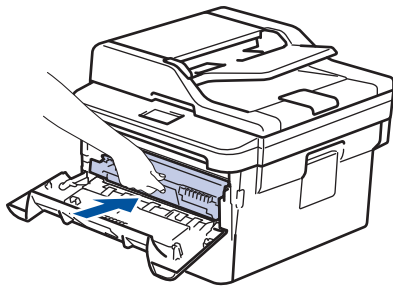

8. Tutup penutup depan mesin.

CATATAN

- Keausan dan kerusakan drum terjadi karena penggunaan dan rotasi drum serta interaksi dengan kertas, toner dan bahan lain di jalur kertas. Dalam merancang produk ini, Brother memutuskan untuk menggunakan jumlah rotasi drum sebagai faktor penentu masa pakai drum yang wajar. Ketika drum mencapai batas rotasi bawaan pabrik yang sesuai dengan hasil halaman standar, LCD produk akan menyarankan Anda untuk mengganti drum. Produk akan terus berfungsi; namun, kualitas cetakan mungkin tidak optimal.
- Jika unit drum yang tidak terbungkus diletakkan di bawah cahaya matahari langsung (atau lampu ruang dalam jangka waktu yang lama), unit bisa rusak.
- Ada banyak faktor yang menentukan masa pakai drum yang sebenarnya, seperti suhu, kelembapan, jenis kertas, jenis toner yang digunakan dan sebagainya. Dalam kondisi ideal, masa pakai drum diperkirakan sekitar 12.000 halaman (didasarkan pada 1 halaman per tugas [halaman satu sisi berukuran A4/Letter]. Jumlah halaman mungkin terpengaruh karena berbagai faktor, termasuk namun tidak terbatas pada jenis dan ukuran media.

Karena banyak faktor di luar kontrol kami yang menentukan masa pakai drum yang sebenarnya, kami tidak dapat menjamin jumlah minimal halaman yang akan dicetak oleh drum Anda.

- Untuk kinerja terbaik, hanya gunakan toner Brother Original.
- Mesin harus digunakan hanya di lingkungan yang bersih, bebas debu dengan ventilasi yang cukup.
- Pencetakan dengan unit drum non-Brother tidak saja dapat mengurangi kualitas cetakan tetapi juga kualitas dan masa pakai mesin itu sendiri. Cakupan jaminan mungkin tidak berlaku pada masalah-masalah yang diakibatkan oleh penggunaan unit drum non-Brother.



Informasi terkait

- [Ganti Suplai](#)

Topik Terkait:

- [Pesanan Kesalahan dan Perawatan](#)
- [Meningkatkan Kualitas Cetakan](#)

Membersihkan Mesin

Bersihkan bagian luar dan dalam mesin secara teratur dengan kain bebas serabut yang kering.

Saat mengganti kartrid toner atau unit drum, pastikan Anda membersihkan bagian dalam mesin. Jika halaman yang tercetak kotor oleh toner, bersihkan bagian dalam mesin dengan kain kering bebas serat.

⚠ PERINGATAN

- JANGAN menggunakan bahan yang mudah terbakar, semua jenis semprotan, atau pelarut organik/cair yang mengandung alkohol atau amonia untuk membersihkan bagian dalam atau bagian luar produk. Jika tidak, dapat menyebabkan kebakaran. Cukup gunakan kain kering bebas serat.



PENTING

- JANGAN menggunakan isopropil alkohol untuk membuang kotoran dari panel kontrol. Isopropil alkohol dapat membuat panel retak.
- Untuk mencegah masalah kualitas cetakan, JANGAN menyentuh bagian berarsir yang ditunjukkan dalam ilustrasi.

Kartrid toner

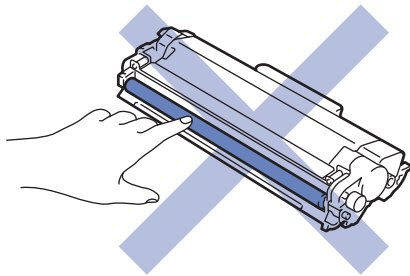

Unit drum

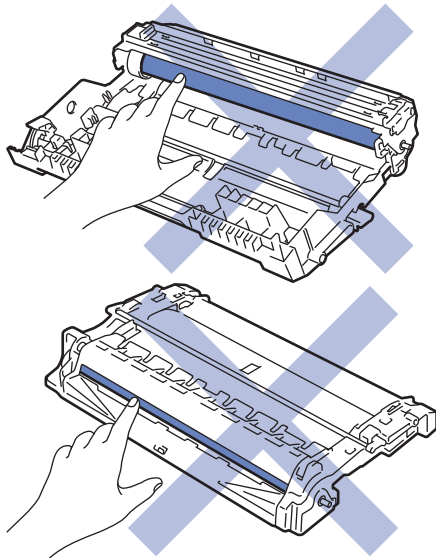

✓ Informasi terkait

- Perawatan Rutin
 - Membersihkan Pemindai

-
- Membersihkan LCD Layar Sentuh
 - Membersihkan Kabel Korona
 - Membersihkan Unit Drum Menggunakan Pencetakan Drum Dot
 - Membersihkan Roller Pengambilan Kertas
-

Membersihkan Pemindai

1. Tekan dan tahan  untuk mematikan printer.
2. Angkat penutup dokumen (1). Bersihkan permukaan plastik putih (2) dan kaca pemindai (3) di bawahnya dengan kain lembut bebas serat yang dibasahi dengan air.

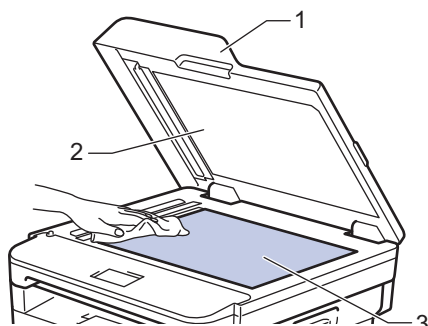

3. Pada unit ADF, bersihkan bilah putih (1) dan strip kaca pemindai (2) di bawahnya dengan kain lembut bebas serat yang dibasahi dengan air.

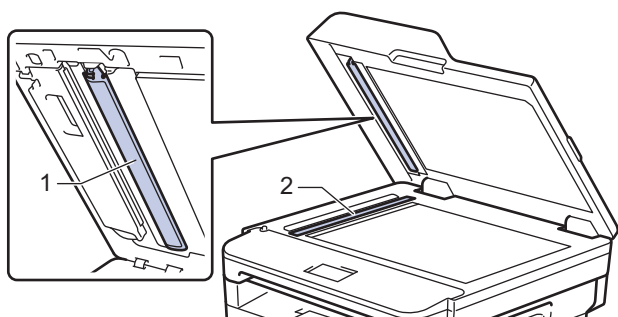

4. Buka penutup kaca pemindai (1), lalu bersihkan bilah putih lainnya (2) dan strip kaca pemindai (3) (model yang didukung saja).

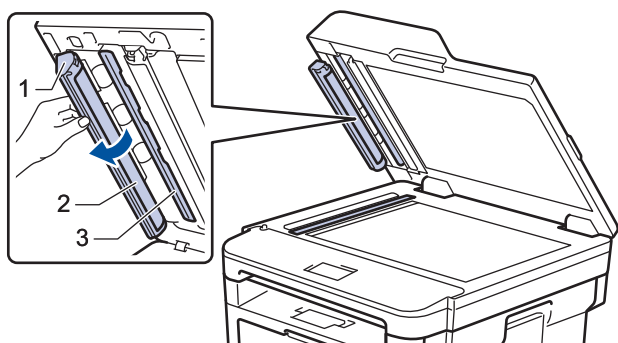

5. Tutup penutup dokumen.
6. Tekan  untuk menghidupkan printer.

Informasi terkait

- [Membersihkan Mesin](#)

Membersihkan LCD Layar Sentuh

Model Terkait: HL-L2395DW/MFC-L2730DW/MFC-L2750DW/MFC-L2751DW/MFC-L2770DW/MFC-L2771DW

PENTING

JANGAN gunakan sembarang jenis pembersih cair (termasuk etanol).

1. Tekan dan tahan  untuk mematikan printer.
2. Bersihkan Layar sentuh dengan kain bebas serabut lembut yang kering.

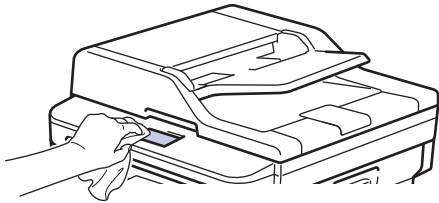

3. Tekan  untuk menghidupkan printer.



Informasi terkait

- [Membersihkan Mesin](#)

Membersihkan Kabel Korona

Jika Anda mengalami masalah dengan kualitas cetakan atau panel kontrol menampilkan status [Drum !], bersihkan kawat korona.

1. Buka penutup depan.

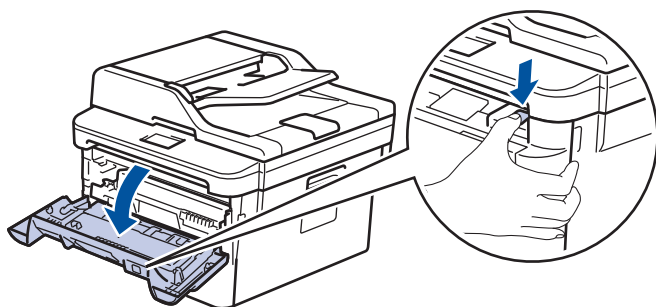
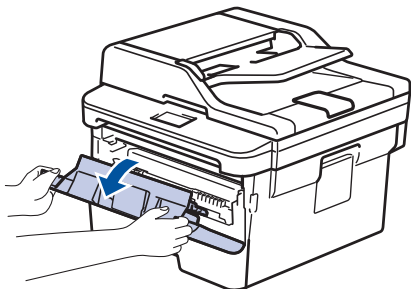

2. Lepaskan rakitan kartrid toner dan unit drum dari mesin.

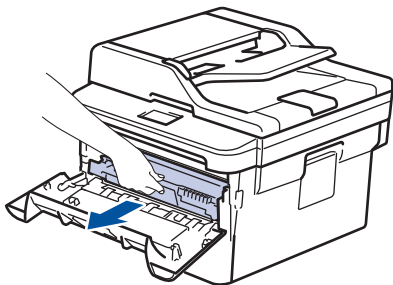

3. Bersihkan kawat korona di dalam unit drum dengan menggeser tab hijau dari kiri ke kanan dan kanan ke kiri secara perlahan beberapa kali.

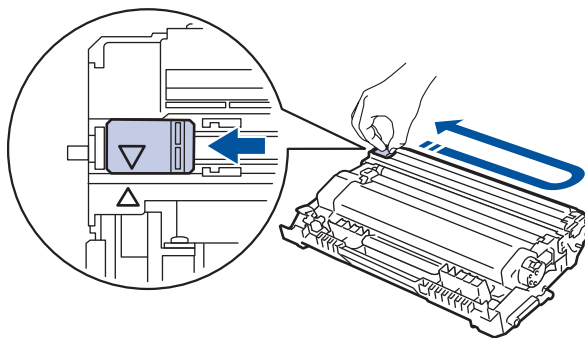

Pastikan Anda mengembalikan tab tersebut ke posisi awalnya (▲). Panah pada tab harus disejajarkan dengan panah pada unit drum. Jika tidak, halaman yang dicetak dapat berisi garis vertikal.

4. Pasang kembali rakitan kartrid toner dan unit drum ke dalam mesin.

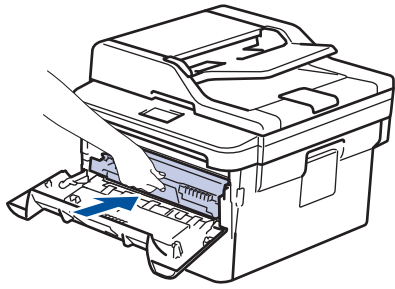

5. Tutup penutup depan mesin.

✓ Informasi terkait

- [Membersihkan Mesin](#)

Topik Terkait:

- [Pesan Kesalahan dan Perawatan](#)
-

Membersihkan Unit Drum Menggunakan Pencetakan Drum Dot

Jika terdapat titik-titik atau noda berulang lainnya pada interval 94 mm pada hasil cetakan Anda, mungkin terdapat benda asing pada drum, seperti lem dari label, yang menempel pada permukaan drum.

>> DCP-L2531DW/DCP-L2535DW/DCP-L2550DW/MFC-L2710DW/MFC-L2713DW/MFC-L2715DW/
MFC-L2716DW
>> HL-L2395DW/MFC-L2730DW/MFC-L2750DW/MFC-L2751DW/MFC-L2770DW/MFC-L2771DW

DCP-L2531DW/DCP-L2535DW/DCP-L2550DW/MFC-L2710DW/MFC-L2713DW/ MFC-L2715DW/MFC-L2716DW

1. Pastikan mesin berada dalam Mode Siap.
2. Tekan ▲ atau ▼ untuk menampilkan opsi [Cetak Laporan], lalu tekan **OK**.
3. Tekan ▲ atau ▼ untuk memilih opsi [Cetak Dot Drum].
4. Tekan **Start (Mulai)**.
Mesin mencetak Lembar Pemeriksaan Drum Dot.
5. Tekan dan tahan  untuk mematikan printer.
6. Buka penutup depan.

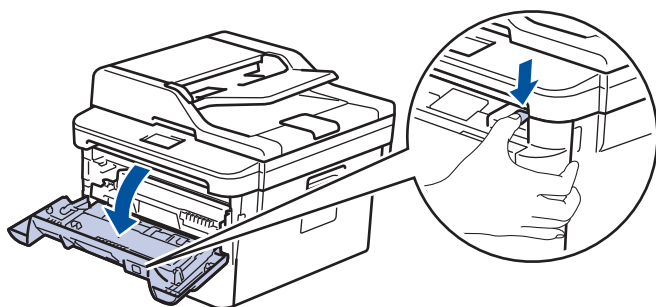
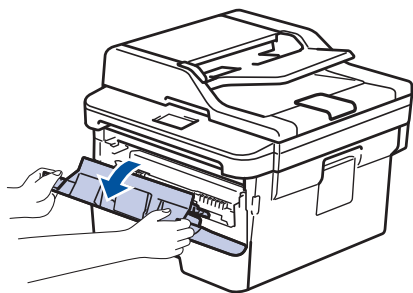

7. Lepaskan rakitan kartrid toner dan unit drum dari mesin.

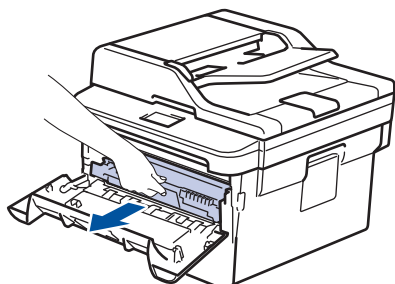

8. Dorong ke bawah tuas kunci hijau dan keluarkan kartrid toner dari unit drum.

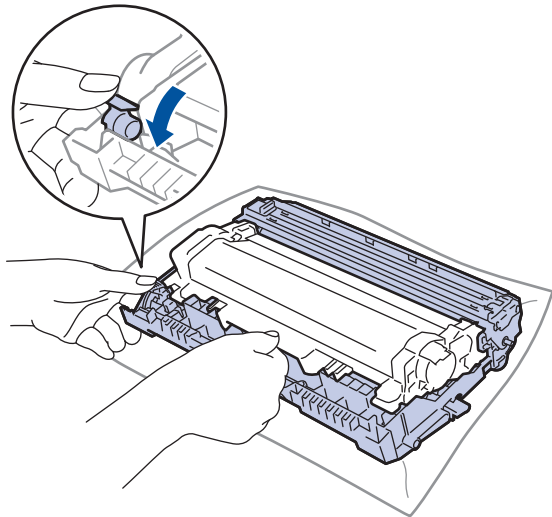

9. Putar unit drum seperti yang ditunjukkan di ilustrasi. Pastikan bahwa roda gigi unit drum berada di sisi kiri.

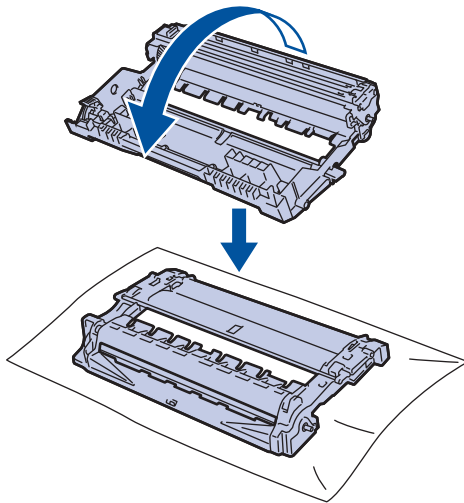

10. Gunakan penanda bernomor di samping roller drum untuk menemukan noda di drum. Misalnya, sebuah titik di kolom 2 pada lembar periksa berarti ada noda di daerah drum "2".

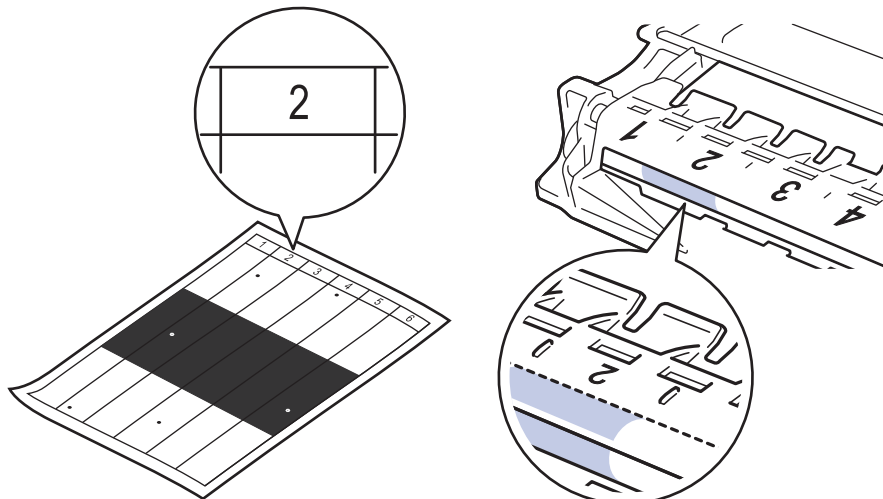

11. Putar tepi unit drum ke arah Anda sambil melihat permukaan drum untuk mencari noda.

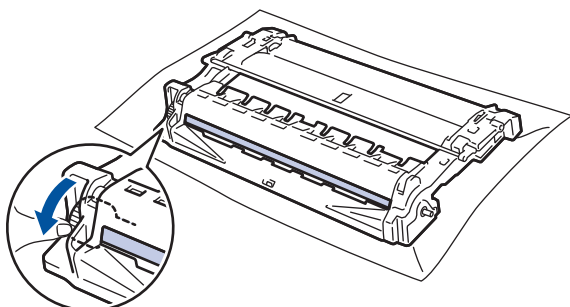

PENTING

- Untuk menghindari masalah kualitas cetakan, JANGAN menyentuh permukaan unit drum, hanya sentuh roda di ujungnya saja.

12. Bersihkan permukaan drum dengan lembut dengan kapas kering sampai noda atau bahan asing di permukaan bersih.

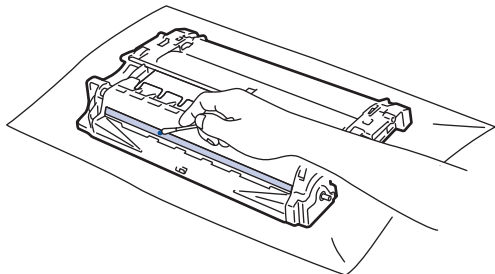

CATATAN

JANGAN membersihkan permukaan drum peka-foto dengan benda tajam atau cairan apa pun.

13. Tekan kartrid toner dengan benar pada unit drum hingga terkunci di tempatnya.

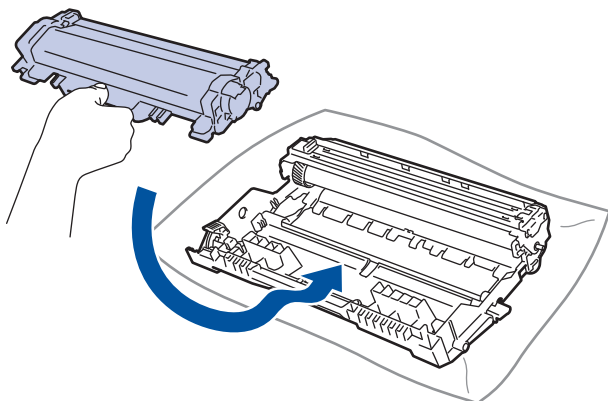

Pastikan Anda memasukkan kartrid toner dengan benar atau jika tidak kartrid bisa terpisah dari unit drum.

14. Pasang kembali rakitan kartrid toner dan unit drum ke dalam mesin.

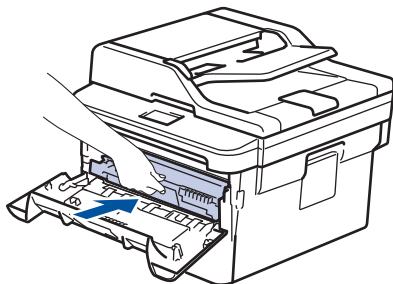

15. Tutup penutup depan mesin.

16. Tekan  untuk menghidupkan printer.

**HL-L2395DW/MFC-L2730DW/MFC-L2750DW/MFC-L2751DW/MFC-L2770DW/
MFC-L2771DW**

1. Pastikan mesin berada dalam Mode Siap.
2. Tekan  [Pgtrn] > [Semua Pgtrn] > [Cetak Laporan] > [Cetak Dot Drum].
3. Tekan [Ya].

Mesin mencetak Lembar Pemeriksaan Drum Dot.

4. Tekan .

5. Tekan dan tahan  untuk mematikan printer.

6. Buka penutup depan.

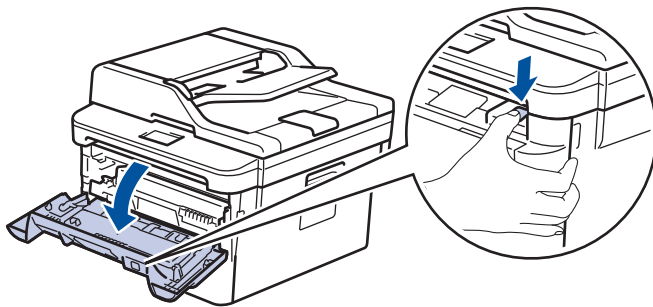
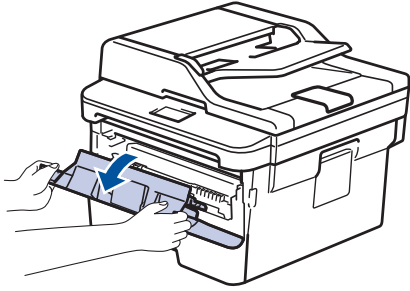

7. Lepaskan rakitan kartrid toner dan unit drum dari mesin.

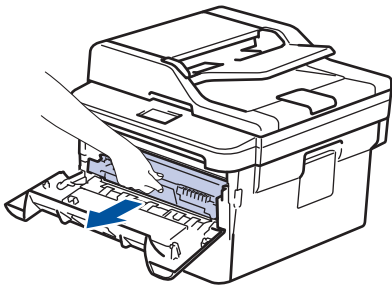

8. Dorong ke bawah tuas kunci hijau dan keluarkan kartrid toner dari unit drum.

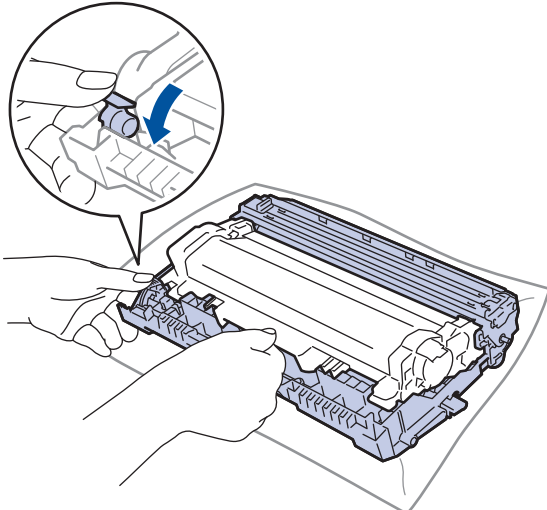

9. Putar unit drum seperti yang ditunjukkan di ilustrasi. Pastikan bahwa roda gigi unit drum berada di sisi kiri.

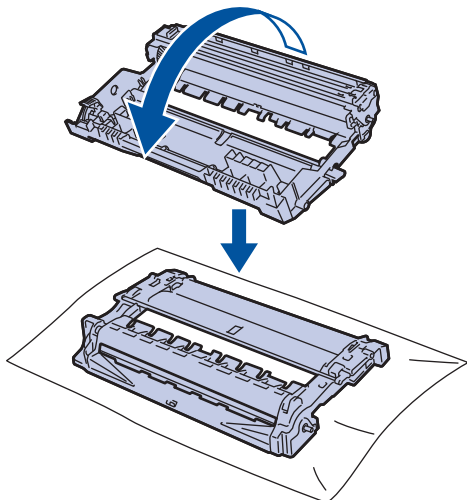

10. Gunakan penanda bernomor di samping roller drum untuk menemukan noda di drum. Misalnya, sebuah titik di kolom 2 pada lembar periksa berarti ada noda di daerah drum "2".

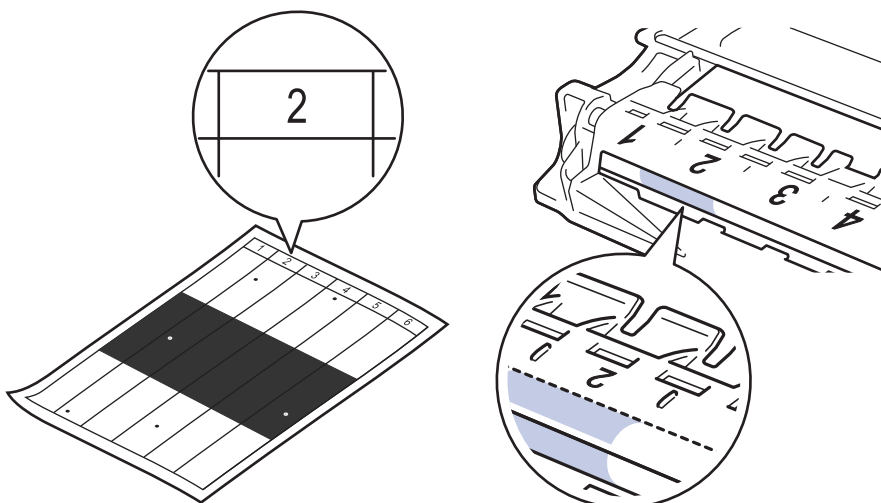

11. Putar tepi unit drum ke arah Anda sambil melihat permukaan drum untuk mencari noda.

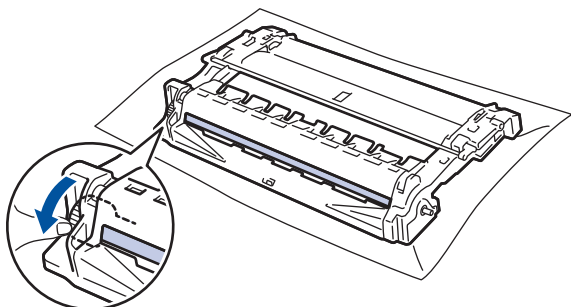

PENTING

- Untuk menghindari masalah kualitas cetakan, **JANGAN** menyentuh permukaan unit drum, hanya sentuh roda di ujungnya saja.

12. Bersihkan permukaan drum dengan lembut dengan kapas kering sampai noda atau bahan asing di permukaan bersih.

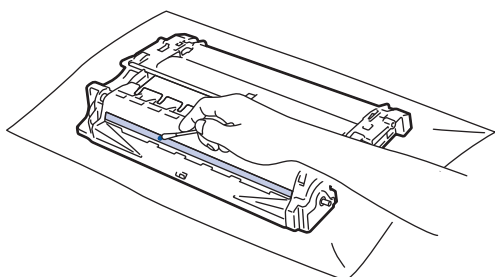

CATATAN

JANGAN membersihkan permukaan drum peka-foto dengan benda tajam atau cairan apa pun.

13. Tekan kartrid toner dengan benar pada unit drum hingga terkunci di tempatnya.

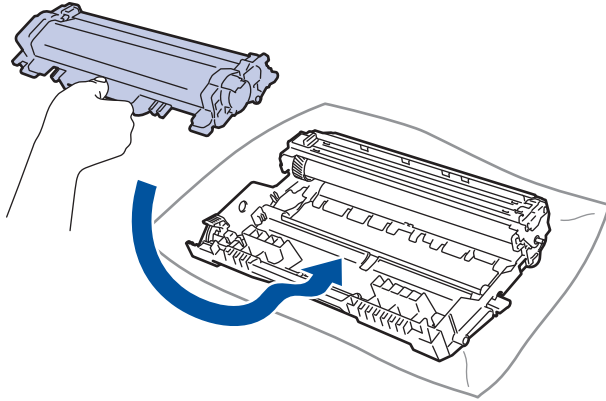

Pastikan Anda memasukkan kartrid toner dengan benar atau jika tidak kartrid bisa terpisah dari unit drum.

14. Pasang kembali rakitan kartrid toner dan unit drum ke dalam mesin.

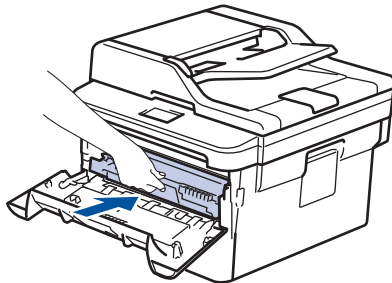

15. Tutup penutup depan mesin.
16. Tekan  untuk menghidupkan printer.



Informasi terkait

- [Membersihkan Mesin](#)

Topik Terkait:

- [Meningkatkan Kualitas Cetakan](#)

Membersihkan Roller Pengambilan Kertas

Membersihkan roller pengambilan kertas secara berkala dapat mencegah kemacetan kertas dengan memastikan pengumpanan kertas yang tepat.

Jika Anda mengalami masalah dengan pengumpanan kertas, bersihkan roller pengambilan dengan cara berikut ini:

1. Tekan dan tahan  untuk mematikan mesin.
2. Tarik baki kertas sepenuhnya sampai terlepas dari mesin.

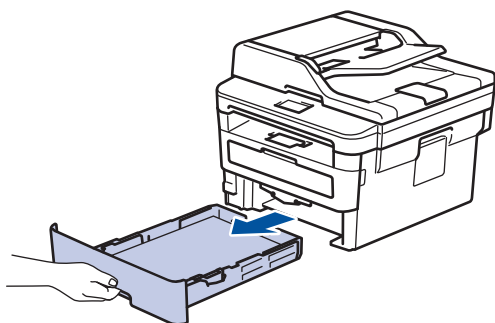

3. Jika kertas dimuat atau ada sesuatu yang terjebak di dalam baki kertas, keluarkanlah.
4. Peras dengan kuat kain bebas serabut yang direndam di dalam air hangat-hangat kuku, lalu bersihkan bantalan pemisah pada baki kertas untuk menghilangkan debu.

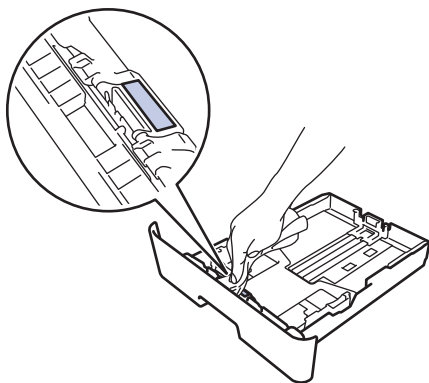

5. Seka kedua roller pengambilan di dalam mesin untuk menghilangkan debu.

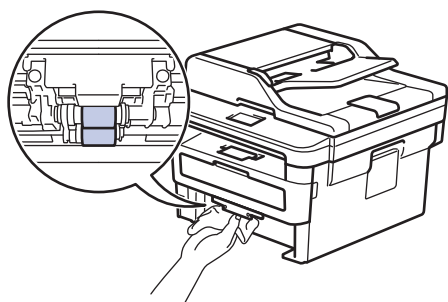

6. Muat ulang kertas dan pasang kembali baki kertas di mesin dengan kencang.
7. Tekan  untuk menyalakan mesin.

Informasi terkait

- [Membersihkan Mesin](#)

Topik Terkait:

- [Masalah Pencetakan](#)

Periksa Sisa Masa Pakai Komponen



>> DCP-L2531DW/DCP-L2535DW/DCP-L2550DW/MFC-L2710DW/MFC-L2713DW/MFC-L2715DW/
MFC-L2716DW

>> HL-L2395DW/MFC-L2730DW/MFC-L2750DW/MFC-L2751DW/MFC-L2770DW/MFC-L2771DW

DCP-L2531DW/DCP-L2535DW/DCP-L2550DW/MFC-L2710DW/MFC-L2713DW/ MFC-L2715DW/MFC-L2716DW

1. Tekan **Menu**.
2. Tekan ▲ atau ▼ untuk menampilkan opsi [Info Mesin.], lalu tekan **OK**.
3. Tekan ▲ atau ▼ untuk menampilkan opsi [Umur Komponen], lalu tekan **OK**.
4. Tekan ▲ atau ▼ untuk memilih opsi [Toner] atau [Drum], lalu tekan **OK**.
LCD menampilkan perkiraan sisa masa pakai toner atau drum.
5. Tekan **Stop/Exit (Hentikan/Keluar)**.

HL-L2395DW/MFC-L2730DW/MFC-L2750DW/MFC-L2751DW/MFC-L2770DW/ MFC-L2771DW

1. Tekan  [Pgtrn] > [Semua Pgtrn] > [Info Mesin.] > [Umur Komponen].
2. LCD menampilkan perkiraan sisa masa pakai drum.
3. Tekan .



Untuk menampilkan perkiraan sisa masa pakai kartrid toner, tekan  pada LCD.

✓ Informasi terkait

- [Perawatan Rutin](#)

Mengemas dan Mengirim Printer Brother

PERINGATAN

- Saat Anda memindahkan mesin, angkut mesin seperti pada ilustrasi.

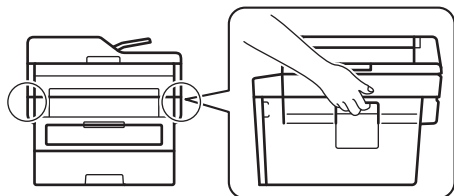

- Jika Anda perlu mengirimkan mesin, kemas kembali mesin dalam kemasan aslinya untuk mencegah kerusakan selama pengiriman. Mesin harus diasuransikan secara memadai oleh pengirimnya.

1. Tekan dan tahan  untuk mematikan mesin. Biarkan mesin mati selama 10 menit agar dingin.
2. Lepaskan semua kabel, lalu cabut kabel daya dari soket listrik.



Beberapa model mesin dilengkapi dengan kabel daya AC yang tidak dapat dilepas. Jika kabel Anda tidak dapat dilepas, lipat secara longgar dan letakkan di atas mesin sehingga dapat dikemas dengan mudah.

3. Letakkan mesin ke dalam kantong tempat asalnya.
4. Kemas mesin, materi tercetak, dan kabel daya AC (bila ada) di wadah asli dengan bahan kemasan asli seperti yang ditunjukkan. Ilustrasi mungkin berbeda dari material kemasan yang sebenarnya. Material berbeda-beda tergantung model.

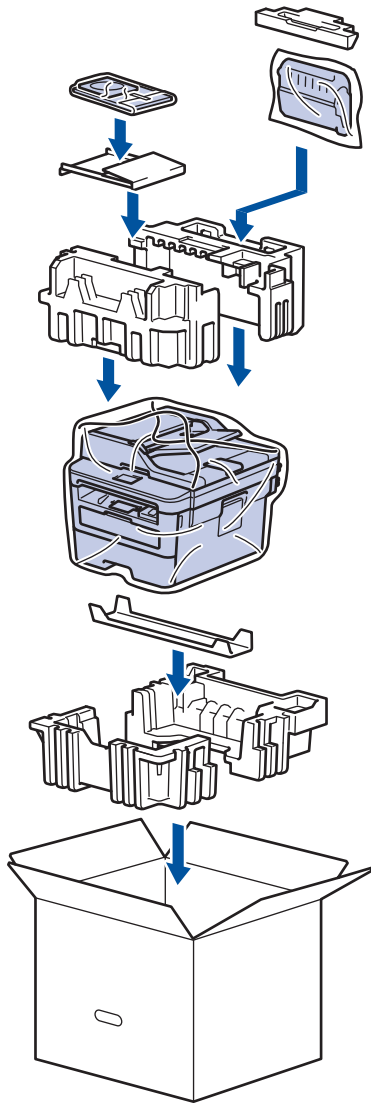

5. Tutup karton dan pasang pita isolasi untuk menutupnya.



Informasi terkait

- [Perawatan Rutin](#)

Pengaturan Mesin

Sesuaikan pengaturan dan fitur, buat pintasan, dan gunakan opsi-opsi yang ditampilkan di LCD mesin agar mesin Brother Anda menjadi lebih efisien.

- [Ubah Pengaturan Mesin dari Panel Kontrol](#)
- [Ubah Pengaturan Mesin dari Komputer Anda](#)

Ubah Pengaturan Mesin dari Panel Kontrol

- [Jika Terjadi Kegagalan Daya \(Penyimpanan Memori\)](#)
- [Pengaturan Umum](#)
- [Menyimpan Pengaturan Favorit Anda sebagai Pintasan](#)
- [Mencetak Laporan](#)
- [Tabel Pengaturan dan Fitur](#)

Jika Terjadi Kegagalan Daya (Penyimpanan Memori)

Pengaturan menu Anda disimpan secara permanen, dan jika terjadi kegagalan daya tidak akan hilang. Pengaturan sementara (misalnya, Kontras, Mode Luar Negeri) akan hilang.

- (MFC-L2730DW/MFC-L2750DW/MFC-L2751DW/MFC-L2770DW/MFC-L2771DW)
Selama terjadinya kegagalan daya, mesin akan menyimpan tanggal dan waktu serta pekerjaan timer faks terprogram (misalnya: Faks Tertunda) selama kira-kira 60 jam. Pekerjaan faks lain dalam memori mesin tidak akan hilang.
- (MFC-L2710DW/MFC-L2713DW/MFC-L2715DW/MFC-L2716DW)
Selama terjadinya kegagalan daya, mesin akan menyimpan tanggal dan waktu selama kira-kira dua jam. Tugas faks dalam memori mesin akan hilang.



Informasi terkait

- [Ubah Pengaturan Mesin dari Panel Kontrol](#)
-

Pengaturan Umum

- Mengubah Mode Default
- Mengatur Pengatur Waktu Mode
- Menyesuaikan Volume Mesin
- Mengubah Penghematan Waktu Siang Hari
- Mengatur Penghitungan Mundur Mode Tidur
- Tentang Mode Tidur Pulas
- Mengatur Mode Daya Mati Otomatis
- Mengatur Tanggal dan Waktu
- Mengatur Zona Waktu
- Menyesuaikan Kecerahan Lampu Latar LCD
- Mengubah Berapa Lama Lampu Latar LCD Tetap Menyala
- Mengatur ID Stasiun Anda
- Atur Mode Panggilan Dering atau Pulsa
- Mengurangi Konsumsi Toner
- Mengatur Mode Lanjutkan
- Mempelajari Penerimaan Faks dalam Mode Lanjutkan
- Menambahkan Awalan ke Setiap Nomor Faks
- Mencegah Memanggil Nomor Salah (Batasan Panggilan)
- Mengurangi Kebisingan Pencetakan
- Mengubah Bahasa pada LCD

Mengubah Mode Default

Model Terkait: MFC-L2710DW/MFC-L2713DW/MFC-L2715DW/MFC-L2716DW

Jika mesin tidak digunakan atau Anda menekan **Stop/Exit (Hentikan/Keluar)**, mesin akan kembali ke mode yang Anda tetapkan.

- Untuk model MFC, mesin memiliki mode Faks, Pindai, dan Fotokopi. Mode default-nya adalah Faks.
- Untuk model DCP, mesin memiliki mode Pindai dan Fotokopi. Mode default-nya adalah Fotokopi.

1. Tekan **Menu**.
2. Tekan ▲ atau ▼ untuk menampilkan opsi [Pgtrn Umum], lalu tekan **OK**.
3. Tekan ▲ atau ▼ untuk menampilkan opsi [Mod Bawaan], lalu tekan **OK**.
4. Tekan ▲ atau ▼ untuk menampilkan opsi [Faks], [Salin], atau [Pindai], dan tekan **OK**.
5. Tekan **Stop/Exit (Hentikan/Keluar)**.



Informasi terkait

- [Pengaturan Umum](#)

Mengatur Pengatur Waktu Mode

Model Terkait: MFC-L2710DW/MFC-L2713DW/MFC-L2715DW/MFC-L2716DW

Mesin kembali ke mode default setelah mesin digunakan dalam mode selain mode default. Pengaturan Pengatur Waktu Mode menetapkan berapa lama waktu yang diperlukan mesin setelah pengoperasian terakhir untuk kembali ke mode default. Jika Anda memilih [Nonaktif], mesin akan tetap dalam mode yang Anda gunakan terakhir kali.

- Untuk model MFC, mesin memiliki tiga tombol mode pada panel kontrol: FAKS, PINDAI, dan FOTOKOPI.
- Untuk model DCP, mesin memiliki Pindai dan Fotokopi. Mode default-nya adalah mode Fotokopi dan pengaturan pengatur waktu mode adalah satu menit.

1. Tekan **Menu**.
2. Tekan ▲ atau ▼ untuk menampilkan opsi [Pgtrn Umum], lalu tekan **OK**.
3. Tekan ▲ atau ▼ untuk menampilkan opsi [Pewaktu Mode], lalu tekan **OK**.
4. Tekan ▲ atau ▼ untuk menampilkan opsi [5Mnt], [2Mnt], [1Mnt], [30dtk], [0Dtk], atau [Nonaktif], lalu tekan **OK**.
5. Tekan **Stop/Exit (Hentikan/Keluar)**.



Informasi terkait

- [Pengaturan Umum](#)

Menyesuaikan Volume Mesin

Model Terkait: HL-L2395DW/MFC-L2710DW/MFC-L2713DW/MFC-L2715DW/MFC-L2716DW/MFC-L2730DW/MFC-L2750DW/MFC-L2751DW/MFC-L2770DW/MFC-L2771DW

>> [MFC-L2710DW/MFC-L2713DW/MFC-L2715DW/MFC-L2716DW](#)
>> [MFC-L2730DW/MFC-L2750DW/MFC-L2751DW/MFC-L2770DW/MFC-L2771DW](#)

MFC-L2710DW/MFC-L2713DW/MFC-L2715DW/MFC-L2716DW

1. Tekan **Menu**.
2. Tekan ▲ atau ▼ untuk menampilkan opsi [Pgtrn Umum], lalu tekan **OK**.
3. Tekan ▲ atau ▼ untuk menampilkan opsi [Volume], lalu tekan **OK**.
4. Tekan ▲ atau ▼ untuk memilih salah satu opsi berikut:

Opsi	Deskripsi
Dering	Menyesuaikan volume dering.
Bip	Menyesuaikan volume ketika Anda menekan tombol, melakukan kesalahan, atau setelah Anda mengirim atau menerima faks.
Speaker	Menyesuaikan volume speaker.

5. Tekan **OK**.
6. Tekan ▲ atau ▼ untuk menampilkan opsi [Tggi], [Sedang], [Rndh], atau [Nonaktif], lalu tekan **OK**.
7. Tekan **Stop/Exit (Hentikan/Keluar)**.



Anda juga dapat menyesuaikan volume speaker dengan menekan **Hook (Bebas genggam)**. Tekan ◀ atau ▶. Setiap kali tombol ditekan, volume akan berkurang atau bertambah. Setelah selesai, tekan **Hook (Bebas genggam)**.

MFC-L2730DW/MFC-L2750DW/MFC-L2751DW/MFC-L2770DW/MFC-L2771DW

1. Tekan  [Pgtrn] > [Semua Pgtrn] > [Pgtrn Umum] > [Volume].
2. Tekan salah satu opsi-opsi berikut ini:

Opsi	Deskripsi
Dering	Menyesuaikan volume dering.
Bip	Menyesuaikan volume ketika Anda menekan tombol, melakukan kesalahan, atau setelah Anda mengirim atau menerima faks.
Speaker	Menyesuaikan volume speaker.

3. Tekan ▲ atau ▼ untuk menampilkan opsi [Nonaktif], [Rndh], [Sedang], atau [Tggi], lalu tekan opsi yang Anda inginkan.
4. Tekan .



Informasi terkait

- [Pengaturan Umum](#)

Mengubah Penghematan Waktu Siang Hari

Anda dapat memprogram printer untuk mengubah Daylight Saving Time.

Untuk memajukan waktu satu jam atau memundurkan waktu satu jam, pilih pengaturan yang sesuai dengan tabel berikut ini. Pastikan Anda telah mengatur tanggal dan waktu yang benar pada pengaturan Tanggal & Waktu.

Model yang Berlaku	Untuk Memajukan Satu Jam	Untuk Memundurkan Satu Jam
Model LCD 2 Saluran	Ke Wkt MsmPanas	Ke Wkt Msm Dgn
Model LCD layar sentuh	Ke Wkt MsmPanas	Ke Wkt Msm Dgn



>> [MFC-L2710DW/MFC-L2713DW/MFC-L2715DW/MFC-L2716DW](#)

>> [MFC-L2730DW/MFC-L2750DW/MFC-L2751DW/MFC-L2770DW/MFC-L2771DW](#)

MFC-L2710DW/MFC-L2713DW/MFC-L2715DW/MFC-L2716DW

1. Tekan **Menu**.
2. Tekan ▲ atau ▼ untuk menampilkan opsi [Pngtrn Awal], lalu tekan **OK**.
3. Tekan ▲ atau ▼ untuk menampilkan opsi [Tanggal&Waktu], lalu tekan **OK**.
4. Tekan ▲ atau ▼ untuk menampilkan opsi [Ganti Jam], lalu tekan **OK**.
5. Tekan ▲ atau ▼ untuk menampilkan opsi [Ke Wkt MsmPanas] atau [Ke Wkt Msm Dgn], lalu tekan **OK**.
6. Tekan **Stop/Exit (Hentikan/Keluar)**.

MFC-L2730DW/MFC-L2750DW/MFC-L2751DW/MFC-L2770DW/MFC-L2771DW

1. Tekan  [Pgtrn] > [Semua Pgtrn] > [Pngtrn Awal] > [Tanggal & Waktu] > [Ganti Jam].
2. Tekan [Ke Wkt MsmPanas] atau [Ke Wkt Msm Dgn].
3. Tekan .

✓ Informasi terkait

- [Pengaturan Umum](#)

Mengatur Penghitungan Mundur Mode Tidur

Pengaturan Mode Tidur (atau Mode Hemat Daya) dapat mengurangi konsumsi daya. Saat printer berada dalam Mode Tidur, kondisinya seolah-olah daya dinonaktifkan. Printer akan aktif kembali dan mulai mencetak ketika menerima pekerjaan mencetak atau faks. Gunakan petunjuk ini untuk mengatur penundaan waktu (hitung mundur) sebelum printer memasuki Mode Tidur.

- Anda dapat memilih berapa lama mesin harus diam sebelum berada dalam Mode Tidur.
- Timer akan hidup lagi jika pengoperasian dilakukan pada mesin, misalnya pekerjaan cetak.



>> DCP-L2531DW/DCP-L2535DW/DCP-L2550DW/MFC-L2710DW/MFC-L2713DW/MFC-L2715DW/MFC-L2716DW

>> HL-L2395DW/MFC-L2730DW/MFC-L2750DW/MFC-L2751DW/MFC-L2770DW/MFC-L2771DW

DCP-L2531DW/DCP-L2535DW/DCP-L2550DW/MFC-L2710DW/MFC-L2713DW/MFC-L2715DW/MFC-L2716DW

1. Tekan **Menu**.
2. Tekan ▲ atau ▼ untuk menampilkan opsi [Pgtrn Umum], lalu tekan **OK**.
3. Tekan ▲ atau ▼ untuk menampilkan opsi [Ekologi], lalu tekan **OK**.
4. Tekan ▲ atau ▼ untuk menampilkan opsi [Waktu Tidur], lalu tekan **OK**.
5. Dengan papan tombol, masukkan lama waktu mesin (maksimal 50 menit) diam sebelum memasukkan Mode Tidur, lalu tekan **OK**.
6. Tekan **Stop/Exit (Hentikan/Keluar)**.

HL-L2395DW/MFC-L2730DW/MFC-L2750DW/MFC-L2751DW/MFC-L2770DW/MFC-L2771DW

1. Tekan  [Pgtrn] > [Semua Pgtrn] > [Pgtrn Umum] > [Ekologi] > [Waktu Tidur].
2. Masukkan lama waktu (maksimal 50 menit) mesin akan tetap diam sebelum memasuki Mode Tidur, lalu tekan [OK].
3. Tekan .



Informasi terkait

- [Pengaturan Umum](#)

Tentang Mode Tidur Pulas

Jika mesin berada dalam mode Tidur (Sleep) dan tidak menerima tugas apa pun selama waktu tertentu, printer akan memasuki Mode Tidur Pulas (Deep Sleep) secara otomatis. Lama waktu berdasarkan model tertentu dan pengaturan Anda.

Mode Tidur Pulas (Deep Sleep) menggunakan daya yang lebih kecil dibanding Mode Tidur (Sleep).

Model yang Berlaku	Panel Kontrol Mesin dalam Mode Tidur Pulas	Kondisi-kondisi Yang Akan Membangunkan Mesin
DCP-L2531DW/DCP-L2535DW/ DCP-L2550DW/ MFC-L2710DW/ MFC-L2713DW/ MFC-L2715DW/MFC-L2716DW	LCD menampilkan <i>Tidur Nyenyak</i> .	<ul style="list-style-type: none">• Printer menerima pekerjaan.• Seseorang menekan tombol pada panel kontrol.
HL-L2395DW/MFC-L2730DW/ MFC-L2750DW/ MFC-L2751DW/ MFC-L2770DW/MFC-L2771DW	Lampu latar belakang LCD akan padam dan LED Daya menyala kemudian berkedip.	<ul style="list-style-type: none">• Printer menerima pekerjaan.• Seseorang menekan  ,  , atau LCD Layar Sentuh.



Informasi terkait

- [Pengaturan Umum](#)

Mengatur Mode Daya Mati Otomatis

Jika mesin dalam Mode Tidur Pulas selama jangka waktu tertentu, tergantung pada model dan pengaturan Anda, mesin akan memasuki Mode Daya Mati secara otomatis. Mesin tidak akan masuk ke Mode Daya Mati ketika mesin disambungkan ke jaringan atau saluran telepon, atau memiliki data pencetakan yang aman dalam memori (Hanya tersedia untuk model tertentu).

- Untuk memulai pencetakan, tekan  di panel kontrol lalu kirim pekerjaan cetak.



>> DCP-L2531DW/DCP-L2535DW/DCP-L2550DW/MFC-L2710DW/MFC-L2713DW/MFC-L2715DW/MFC-L2716DW

>> HL-L2395DW/MFC-L2730DW/MFC-L2750DW/MFC-L2751DW/MFC-L2770DW/MFC-L2771DW

DCP-L2531DW/DCP-L2535DW/DCP-L2550DW/MFC-L2710DW/MFC-L2713DW/MFC-L2715DW/MFC-L2716DW

1. Tekan **Menu**.
2. Tekan **▲** atau **▼** untuk menampilkan opsi [Pgtrn Umum], lalu tekan **OK**.
3. Tekan **▲** atau **▼** untuk menampilkan opsi [Ekologi], lalu tekan **OK**.
4. Tekan **▲** atau **▼** untuk menampilkan opsi [Mati Daya Otmt], lalu tekan **OK**.
5. Tekan **▲** atau **▼** untuk menampilkan opsi [8jam], [4jam], [2jam], [1jam], atau [Nonaktif], lalu tekan **OK**.
6. Tekan **Stop/Exit (Hentikan/Keluar)**.

HL-L2395DW/MFC-L2730DW/MFC-L2750DW/MFC-L2751DW/MFC-L2770DW/MFC-L2771DW

1. Tekan  [Pgtrn] > [Semua Pgtrn] > [Pgtrn Umum] > [Ekologi] > [Mati Daya Otmt].
2. Tekan **▲** atau **▼** untuk menampilkan opsi [Nonaktif], [1jam], [2jam], [4jam] atau [8jam], lalu tekan opsi yang Anda inginkan.
3. Tekan .

✓ Informasi terkait

- [Pengaturan Umum](#)

Mengatur Tanggal dan Waktu

Model Terkait: MFC-L2710DW/MFC-L2713DW/MFC-L2715DW/MFC-L2716DW/MFC-L2730DW/MFC-L2750DW/MFC-L2751DW/MFC-L2770DW/MFC-L2771DW

>> MFC-L2710DW/MFC-L2713DW/MFC-L2715DW/MFC-L2716DW
>> MFC-L2730DW/MFC-L2750DW/MFC-L2751DW/MFC-L2770DW/MFC-L2771DW

MFC-L2710DW/MFC-L2713DW/MFC-L2715DW/MFC-L2716DW

1. Tekan **Menu**.
2. Tekan ▲ atau ▼ untuk menampilkan opsi [Pngtrn Awal], lalu tekan **OK**.
3. Tekan ▲ atau ▼ untuk menampilkan opsi [Tanggal&Waktu], lalu tekan **OK**.
4. Tekan ▲ atau ▼ untuk menampilkan opsi [Tanggal&Waktu], lalu tekan **OK**.
5. Masukkan dua digit terakhir angka tahun menggunakan papan tombol, lalu tekan **OK**.
6. Masukkan dua digit angka bulan menggunakan papan tombol, lalu tekan **OK**.
7. Masukkan dua digit angka hari menggunakan papan tombol, lalu tekan **OK**.
8. Tekan ▲ atau ▼ untuk menampilkan opsi [12j Jam] atau [24j Jam], lalu tekan **OK**.
9. Lakukan salah satu tindakan berikut ini:
 - Jika Anda memilih [12j Jam] sebagai format dalam pengaturan [Tanggal&Waktu], masukkan waktu (dalam format 12 jam) menggunakan papan tombol.
Tekan **OK**.
Tekan ▲ atau ▼ untuk menampilkan opsi [AM] atau [PM], lalu tekan **OK**.
 - Jika Anda memilih [24j Jam] sebagai format dalam pengaturan [Tanggal&Waktu], masukkan waktu (dalam format 24 jam) menggunakan papan tombol.
Tekan **OK**.
(Misalnya: masukkan 19:45 untuk 7:45 PM.)
10. Tekan **Stop/Exit (Hentikan/Keluar)**.

MFC-L2730DW/MFC-L2750DW/MFC-L2751DW/MFC-L2770DW/MFC-L2771DW

1. Tekan  [Pgtrn] > [Semua Pgtrn] > [Pngtrn Awal] > [Tanggal & Waktu] > [Tanggal].
2. Masukkan dua digit terakhir angka tahun menggunakan LCD, lalu tekan [OK].
3. Masukkan dua digit angka bulan menggunakan LCD, lalu tekan [OK].
4. Masukkan dua digit angka hari menggunakan LCD, lalu tekan [OK].
5. Tekan [Tipe Jam].
6. Tekan [12j Jam] atau [24j Jam].
7. Tekan [Waktu].

8. Untuk memasukkan waktu, lakukan salah satu langkah berikut:

- Jika Anda memilih [12j Jam] sebagai format dalam pengaturan [Tipe Jam], masukkan waktu (dalam format 12 jam) menggunakan LCD.

Tekan  untuk memilih [AM] atau [PM].

Tekan [OK].

- Jika Anda memilih [24j Jam] sebagai format dalam pengaturan [Tipe Jam], masukkan waktu (dalam format 24 jam) menggunakan LCD.

Tekan [OK].

(Misalnya: masukkan 19:45 untuk 7:45 PM.)

9. Tekan .



Informasi terkait

- [Pengaturan Umum](#)
-

Mengatur Zona Waktu

Mengatur zona waktu lokasi Anda pada mesin.



>> [MFC-L2710DW/MFC-L2713DW/MFC-L2715DW/MFC-L2716DW](#)

>> [MFC-L2730DW/MFC-L2750DW/MFC-L2751DW/MFC-L2770DW/MFC-L2771DW](#)

MFC-L2710DW/MFC-L2713DW/MFC-L2715DW/MFC-L2716DW

1. Tekan **Menu**.
2. Tekan ▲ atau ▼ untuk menampilkan opsi [Pngtrn Awal], lalu tekan **OK**.
3. Tekan ▲ atau ▼ untuk menampilkan opsi [Tanggal&Waktu], lalu tekan **OK**.
4. Tekan ▲ atau ▼ untuk menampilkan opsi [Zona Waktu], lalu tekan **OK**.
5. Tekan ▲ atau ▼ untuk memilih zona waktu. Tekan **OK**.
6. Tekan **Stop/Exit (Hentikan/Keluar)**.

MFC-L2730DW/MFC-L2750DW/MFC-L2751DW/MFC-L2770DW/MFC-L2771DW

1. Tekan  [Pgtrn] > [Semua Pgtrn] > [Pngtrn Awal] > [Tanggal & Waktu] > [Zona Waktu].
2. Masukkan zona waktu Anda.
3. Tekan [OK].
4. Tekan .



✓ Informasi terkait

- [Pengaturan Umum](#)

Menyesuaikan Kecerahan Lampu Latar LCD

Model Terkait: HL-L2395DW/MFC-L2730DW/MFC-L2750DW/MFC-L2751DW/MFC-L2770DW/MFC-L2771DW

Jika Anda mengalami kesulitan saat membaca LCD, coba ubah pengaturan kecerahan.

1. Tekan  [Pgtrn] > [Semua Pgtrn] > [Pgtrn Umum] > [Pengaturan LCD] > [Lampu latar].
2. Tekan opsi [Terang], [Sedang] atau [Gelap].
3. Tekan .



Informasi terkait

- [Pengaturan Umum](#)

Mengubah Berapa Lama Lampu Latar LCD Tetap Menyala

Model Terkait: HL-L2395DW/MFC-L2730DW/MFC-L2750DW/MFC-L2751DW/MFC-L2770DW/MFC-L2771DW

Mengatur lamanya lampu latar LCD tetap menyala.

1. Tekan  [Pgtrn] > [Semua Pgtrn] > [Pgtrn Umum] > [Pengaturan LCD] > [Pewaktu Dim].
2. Tekan opsi yang Anda inginkan:
 - [10Dtk]
 - [30Dtk]
 - [1Mnt]
 - [2Mnt]
 - [3Mnt]
 - [5Mnt]
3. Tekan .



Informasi terkait

- [Pengaturan Umum](#)

Mengatur ID Stasiun Anda

Model Terkait: MFC-L2710DW/MFC-L2713DW/MFC-L2715DW/MFC-L2716DW/MFC-L2730DW/MFC-L2750DW/MFC-L2751DW/MFC-L2770DW/MFC-L2771DW

Atur mesin untuk mencetak ID Stasiun Anda dan tanggal dan waktu faks di bagian atas masing-masing faks yang Anda kirimkan.

>> [MFC-L2710DW/MFC-L2713DW/MFC-L2715DW/MFC-L2716DW](#)

>> [MFC-L2730DW/MFC-L2750DW/MFC-L2751DW/MFC-L2770DW/MFC-L2771DW](#)

MFC-L2710DW/MFC-L2713DW/MFC-L2715DW/MFC-L2716DW

1. Tekan  (**FAX (FAKS)**).
2. Tekan **Menu**.
3. Tekan ▲ atau ▼ untuk menampilkan opsi [Pngtrn Awal], lalu tekan **OK**.
4. Tekan ▲ atau ▼ untuk menampilkan opsi [ID Stasiun], lalu tekan **OK**.
5. Masukkan nomor faks Anda (maksimal 20 digit) dengan papan tombol, lalu tekan **OK**.
6. Masukkan nomor telepon Anda (maksimal 20 digit) dengan papan tombol, lalu tekan **OK**.
Jika nomor telepon dan nomor faks Anda sama, masukkan nomor tersebut sekali lagi.
7. Gunakan papan tombol untuk memasukkan nama Anda (maksimal 20 karakter), lalu tekan **OK**.





- Untuk memasukkan teks pada mesin Anda >> *Informasi terkait: Cara Memasukkan Teks pada Mesin Brother Anda*

8. Tekan **Stop/Exit (Hentikan/Keluar)**.

MFC-L2730DW/MFC-L2750DW/MFC-L2751DW/MFC-L2770DW/MFC-L2771DW

1. Tekan  [Pgtrn] > [Semua Pgtrn] > [Pngtrn Awal] > [ID Stasiun] > [Faks].
2. Masukkan nomor faks Anda (maksimal 20 digit) menggunakan LCD, lalu tekan [OK].
3. Tekan [Tel].
4. Masukkan nomor telepon Anda (maksimal 20 digit) menggunakan LCD, lalu tekan [OK].
5. Tekan [Nama].
6. Masukkan nama Anda (maksimal 20 karakter) menggunakan LCD, lalu tekan [OK].



- Tekan  untuk beralih antara huruf, angka, dan karakter-karakter khusus. (Karakter yang tersedia mungkin berbeda tergantung negara Anda.)
- Jika Anda memasukkan karakter yang salah, tekan ◀ atau ▶ untuk memindahkan kursor ke karakter yang salah lalu tekan . Tekan karakter yang tepat.
- Untuk memasukkan spasi, tekan [Ruang].
- Informasi lebih detail >> *Informasi terkait*

7. Tekan .

Informasi terkait

- [Pengaturan Umum](#)

Topik Terkait:

- Cara Memasukkan Teks di Mesin Brother Anda
-

Atur Mode Panggilan Dering atau Pulsa

Model Terkait: MFC-L2710DW/MFC-L2713DW/MFC-L2715DW/MFC-L2716DW/MFC-L2730DW/MFC-L2750DW/MFC-L2751DW/MFC-L2770DW/MFC-L2771DW

Mesin Brother Anda diatur kompatibel dengan layanan pemanggilan Tekan. Jika Anda memiliki layanan pemanggilan Putar (rotari), Anda harus mengubah mode pemanggilan.

Fitur ini tidak tersedia di beberapa negara.



>> [MFC-L2710DW/MFC-L2713DW/MFC-L2715DW/MFC-L2716DW](#)

>> [MFC-L2730DW/MFC-L2750DW/MFC-L2751DW/MFC-L2770DW/MFC-L2771DW](#)

MFC-L2710DW/MFC-L2713DW/MFC-L2715DW/MFC-L2716DW

1. Tekan **Menu**.
2. Tekan ▲ atau ▼ untuk menampilkan opsi [Pngtrn Awal], lalu tekan **OK**.
3. Tekan ▲ atau ▼ untuk menampilkan opsi [Nada/Denyut], lalu tekan **OK**.
4. Tekan ▲ atau ▼ untuk menampilkan opsi [Nada] atau [Denyut], lalu tekan **OK**.
5. Tekan **Stop/Exit (Hentikan/Keluar)**.

MFC-L2730DW/MFC-L2750DW/MFC-L2751DW/MFC-L2770DW/MFC-L2771DW

1. Tekan  [Pgtrn] > [Semua Pgtrn] > [Pngtrn Awal] > [Nada/Denyut].
2. Tekan [Nada] atau [Denyut].
3. Tekan .

Informasi terkait

- [Pengaturan Umum](#)

Mengurangi Konsumsi Toner

Menggunakan fitur Penghematan Toner dapat mengurangi konsumsi toner. Ketika Penghematan Toner diatur ke aktif, pencetakan pada dokumen Anda muncul lebih terang.

Kami TIDAK menyarankan untuk menggunakan fitur Penghematan Toner untuk mencetak foto atau gambar skala abu-abu.



>> DCP-L2531DW/DCP-L2535DW/DCP-L2550DW/MFC-L2710DW/MFC-L2713DW/MFC-L2715DW/MFC-L2716DW

>> HL-L2395DW/MFC-L2730DW/MFC-L2750DW/MFC-L2751DW/MFC-L2770DW/MFC-L2771DW

DCP-L2531DW/DCP-L2535DW/DCP-L2550DW/MFC-L2710DW/MFC-L2713DW/MFC-L2715DW/MFC-L2716DW

1. Tekan **Menu**.
2. Tekan ▲ atau ▼ untuk menampilkan opsi [Pgtrn Umum], lalu tekan **OK**.
3. Tekan ▲ atau ▼ untuk menampilkan opsi [Ekologi], lalu tekan **OK**.
4. Tekan ▲ atau ▼ untuk menampilkan opsi [Hemat Toner], lalu tekan **OK**.
5. Tekan ▲ atau ▼ untuk menampilkan opsi [Aktif] atau [Nonaktif], lalu tekan **OK**.
6. Tekan **Stop/Exit (Hentikan/Keluar)**.

HL-L2395DW/MFC-L2730DW/MFC-L2750DW/MFC-L2751DW/MFC-L2770DW/MFC-L2771DW

1. Tekan  [Pgtrn] > [Semua Pgtrn] > [Pgtrn Umum] > [Ekologi] > [Hemat Toner].
2. Tekan [Aktif] atau [Nonaktif].
3. Tekan .

✓ Informasi terkait

- [Pengaturan Umum](#)

Topik Terkait:

- [Meningkatkan Kualitas Cetakan](#)

Mengatur Mode Lanjutkan

Mode Lanjutkan akan memaksa mesin untuk melanjutkan pencetakan setelah panel kontrol menampilkan indikasi Ganti Toner.

Mesin akan melanjutkan pencetakan hingga LCD menampilkan indikasi Toner Habis.

Pengaturan pabrikannya adalah Stop.



- Ketika panel kontrol menunjukkan kesalahan, Anda tidak dapat mengubah mode.
- Jika Anda melanjutkan pencetakan dalam Mode Lanjutkan, kami tidak bisa menjamin kualitas cetakan.
- Ketika menggunakan Mode Lanjutkan, hasil cetakan mungkin redup.
- Setelah mengganti kartrid toner dengan yang baru, Mode Lanjutkan akan kembali ke pengaturan default (Stop).



>> DCP-L2531DW/DCP-L2535DW/DCP-L2550DW/MFC-L2710DW/MFC-L2713DW/MFC-L2715DW/MFC-L2716DW

>> HL-L2395DW/MFC-L2730DW/MFC-L2750DW/MFC-L2751DW/MFC-L2770DW/MFC-L2771DW

DCP-L2531DW/DCP-L2535DW/DCP-L2550DW/MFC-L2710DW/MFC-L2713DW/MFC-L2715DW/MFC-L2716DW

1. Tekan **Menu**.
2. Tekan **▲** atau **▼** untuk menampilkan opsi [Pgtrn Umum], lalu tekan **OK**.
3. Tekan **▲** atau **▼** untuk menampilkan opsi [Ganti Toner], lalu tekan **OK**.
4. Tekan **▲** atau **▼** untuk menampilkan opsi [Lanjut] atau [Stop], lalu tekan **OK**.
5. Tekan **Stop/Exit (Hentikan/Keluar)**.

HL-L2395DW/MFC-L2730DW/MFC-L2750DW/MFC-L2751DW/MFC-L2770DW/MFC-L2771DW

1. Tekan  [Pgtrn] > [Semua Pgtrn] > [Pgtrn Umum] > [Ganti Toner].
2. Tekan [Lanjutkan] atau [Stop].
3. Tekan .

Informasi terkait

- [Pengaturan Umum](#)

Mempelajari Penerimaan Faks dalam Mode Lanjutkan

Model Terkait: MFC-L2710DW/MFC-L2713DW/MFC-L2715DW/MFC-L2716DW/MFC-L2730DW/MFC-L2750DW/MFC-L2751DW/MFC-L2770DW/MFC-L2771DW

Mesin dapat menyimpan faks yang diterima di dalam memori jika Anda memilih mode Lanjutkan ketika LCD menampilkan Ganti Toner.

Ketika faks yang diterima dicetak dalam mode Lanjutkan, LCD akan bertanya apakah kualitas cetakan faks BAGUS.

Jika kualitasnya tidak bagus, pilih Tidak. Mesin akan tetap menyimpan faks di dalam memori agar Anda dapat mencetaknya ulang setelah mengganti kartrid toner dengan yang baru. Jika kualitas cetakan bagus, pilih Ya. LCD akan bertanya apakah Anda ingin menghapus faks yang telah dicetak dari memori.

Jika memilih untuk tidak menghapusnya, Anda akan ditanyai kembali setelah mengganti kartrid toner dengan yang baru.



- (MFC-L2710DW/MFC-L2713DW/MFC-L2715DW/MFC-L2716DW)
Mesin bisa menyimpan hingga 400 faks dalam memori.
- (MFC-L2730DW/MFC-L2750DW/MFC-L2751DW/MFC-L2770DW/MFC-L2771DW)
Mesin bisa menyimpan hingga 500 faks dalam memori.
- (MFC-L2710DW/MFC-L2713DW/MFC-L2715DW/MFC-L2716DW)
Jika Anda mematikan sakelar daya, faks yang tersimpan di dalam memori akan terhapus.
- Mesin akan tetap menyimpan faks dalam Mode Lanjutkan jika Anda mengubah pengaturan Lanjutkan ke Berhenti.
- Jika Anda memasang kartrid toner yang baru saat LCD menampilkan Toner Habis, mesin akan bertanya apakah Anda ingin mencetak faks yang tersimpan. Pilih Cetak untuk mencetak faks yang tersimpan.

Toner Habis dalam Mode Lanjutkan

Jika LCD menampilkan Toner Habis, mesin akan berhenti mencetak. Jika memori penuh dan Anda ingin terus menerima faks, Anda harus memasang kartrid toner baru.



Informasi terkait

- [Pengaturan Umum](#)

Menambahkan Awalan ke Setiap Nomor Faks

Model Terkait: MFC-L2710DW/MFC-L2713DW/MFC-L2715DW/MFC-L2716DW/MFC-L2730DW/MFC-L2750DW/MFC-L2751DW/MFC-L2770DW/MFC-L2771DW

Pengaturan Awalan Panggilan secara otomatis akan memanggil sebuah nomor yang telah ditetapkan di depan setiap nomor faks yang Anda tekan. Misalnya: Jika sistem telepon Anda meminta angka 9 untuk memanggil nomor luar, gunakan pengaturan ini untuk memasukkan angka 9 secara otomatis pada setiap faks yang Anda kirim.



- Gunakan angka dan simbol dari 0 hingga 9, #, dan *. (Anda tidak dapat menggunakan ! dengan angka atau simbol lainnya.)
- Jika sistem telepon Anda memerlukan time break recall (hookflash), tekan ! pada LCD.

>> [MFC-L2710DW/MFC-L2713DW/MFC-L2715DW/MFC-L2716DW](#)

>> [MFC-L2730DW/MFC-L2750DW/MFC-L2751DW/MFC-L2770DW/MFC-L2771DW](#)

MFC-L2710DW/MFC-L2713DW/MFC-L2715DW/MFC-L2716DW

1. Tekan **Menu**.
2. Tekan ▲ atau ▼ untuk menampilkan opsi [Pngtrn Awal], lalu tekan **OK**.
3. Tekan ▲ atau ▼ untuk menampilkan opsi [Awalan Panggilan], lalu tekan **OK**.
4. Lakukan salah satu tindakan berikut ini:
 - Jika mesin tidak memiliki nomor awalan yang tersimpan, masukkan nomor (hingga 5 angka) menggunakan papan tombol, lalu tekan **OK**.
 - Jika mesin memiliki nomor awalan yang tersimpan dan Anda ingin mengubahnya, tekan ▲ untuk mengedit nomor tersebut.
Tekan **Clear (Hapus)** untuk menghapus masing-masing digit nomor yang ada dan masukkan nomor baru menggunakan papan tombol, lalu tekan **OK**.



Untuk mematikan fitur awalan panggilan, hapus nomor awalan yang tersimpan lalu tekan **OK**.

5. Tekan **Stop/Exit (Hentikan/Keluar)**.

MFC-L2730DW/MFC-L2750DW/MFC-L2751DW/MFC-L2770DW/MFC-L2771DW

1. Tekan  [Pgtrn] > [Semua Pgtrn] > [Pngtrn Awal] > [Awalan Panggilan].
2. Tekan [Aktif] atau [Nonaktif].

Opsi	Deskripsi
Aktif	Untuk mengaktifkan pengaturan nomor awalan, pilih <i>Aktif</i> . Jika Anda memilih <i>Aktif</i> , lanjutkan ke langkah berikutnya untuk mengatur nomor awalan.
Nonaktif	Untuk menonaktifkan pengaturan nomor awalan, pilih <i>Nonaktif</i> . Jika Anda memilih <i>Nonaktif</i> , tekan  untuk keluar.

3. Tekan [Awalan Panggilan].
4. Masukkan nomor awalan (hingga 5 angka) menggunakan LCD, kemudian tekan [OK].



Untuk mengubah nomor awalan, tekan ◀ atau ▶ untuk memosisikan kursor di bawah angka yang akan dihapus lalu tekan . Lalu tekan angka yang benar.

Ulangi sampai nomor awalan benar, lalu tekan [OK].

5. Tekan .



Informasi terkait

- [Pengaturan Umum](#)
-

Mencegah Memanggil Nomor Salah (Batasan Panggilan)

Model Terkait: MFC-L2710DW/MFC-L2713DW/MFC-L2715DW/MFC-L2716DW/MFC-L2730DW/MFC-L2750DW/MFC-L2751DW/MFC-L2770DW/MFC-L2771DW

Fitur ini mencegah pengguna mengirim faks atau menelepon ke nomor yang salah secara tidak sengaja. Anda bisa mengatur mesin untuk membatasi pemanggilan saat menggunakan papan tombol, Buku Alamat dan Pintasan.

>> MFC-L2710DW/MFC-L2713DW/MFC-L2715DW/MFC-L2716DW

>> MFC-L2730DW/MFC-L2750DW/MFC-L2751DW/MFC-L2770DW/MFC-L2771DW

MFC-L2710DW/MFC-L2713DW/MFC-L2715DW/MFC-L2716DW

1. Tekan **Menu**.
2. Tekan ▲ atau ▼ untuk menampilkan opsi [Faks], lalu tekan **OK**.
3. Tekan ▲ atau ▼ untuk menampilkan opsi [Pmbatsn Pggln], lalu tekan **OK**.
4. Tekan ▲ atau ▼ untuk menampilkan opsi yang Anda sukai, lalu tekan **OK**.
 - [Pad Panggilan]
 - [Pggln 1x Sentuh]
 - [Pggln Cepat]
5. Tekan ▲ atau ▼ untuk memilih salah satu opsi berikut, lalu tekan **OK**.

Opsi	Deskripsi
Masukkan # Dua Kali	Mesin akan meminta Anda untuk memasukkan ulang nomor tersebut, lalu jika Anda memasukkan ulang nomor yang sama dengan benar, mesin akan mulai melakukan panggilan. Jika Anda memasukkan ulang nomor yang salah, LCD akan menampilkan pesan kesalahan.
Aktif	Mesin akan membatasi semua pengiriman faks dan panggilan keluar untuk metode pemanggilan tersebut.
Nonaktif	Mesin tidak membatasi metode pemanggilan.

- Pengaturan [Masukkan # Dua Kali] tidak akan berfungsi jika Anda menggunakan telepon eksternal atau menekan **Hook (Bebas genggam)** sebelum memasukkan nomor tersebut. Anda tidak akan diminta untuk memasukkan ulang nomor tersebut.
- Jika Anda memilih [Aktif] atau [Masukkan # Dua Kali], Anda tidak dapat menggunakan fitur Pengiriman.

6. Tekan **Stop/Exit (Hentikan/Keluar)**.

MFC-L2730DW/MFC-L2750DW/MFC-L2751DW/MFC-L2770DW/MFC-L2771DW

1. Tekan  [Pgtrn] > [Semua Pgtrn] > [Faks] > [Pembatasan Panggilan].
2. Tekan salah satu opsi-opsi berikut ini:
 - [Pad Panggilan]
 - [Buku Alamat]



Jika Anda menggabungkan nomor Buku Alamat ketika pemanggilan, alamat akan diketahui sebagai input papan tombol dan tidak akan dibatasi.

- [Pintasan]

3. Tekan salah satu opsi-opsi berikut ini:

Opsi	Deskripsi
Masukkan # Dua Kali	Mesin akan meminta Anda untuk memasukkan ulang nomor tersebut, lalu jika Anda memasukkan ulang nomor yang sama dengan benar, mesin akan mulai melakukan panggilan. Jika Anda memasukkan ulang nomor yang salah, LCD akan menampilkan pesan kesalahan.
Aktif	Mesin akan membatasi semua pengiriman faks dan panggilan keluar untuk metode pemanggilan tersebut.
Nonaktif	Mesin tidak membatasi metode pemanggilan.



- Pengaturan [Masukkan # Dua Kali] tidak akan berfungsi jika Anda menggunakan telepon eksternal atau menekan [Hook] sebelum memasukkan nomor. Anda tidak akan diminta untuk memasukkan ulang nomor tersebut.
- Jika Anda memilih [Aktif] atau [Masukkan # Dua Kali], Anda tidak dapat menggunakan fitur Pengiriman.

4. Tekan .



Informasi terkait

- [Pengaturan Umum](#)

Mengurangi Kebisingan Pencetakan

Pengaturan Mode Senyap dapat mengurangi kebisingan pencetakan. Jika Mode Senyap diaktifkan, kecepatan pencetakan menjadi lebih lambat. Pengaturan pabrik nonaktif.



>> DCP-L2531DW/DCP-L2535DW/DCP-L2550DW/MFC-L2710DW/MFC-L2713DW/MFC-L2715DW/MFC-L2716DW

>> HL-L2395DW/MFC-L2730DW/MFC-L2750DW/MFC-L2751DW/MFC-L2770DW/MFC-L2771DW

DCP-L2531DW/DCP-L2535DW/DCP-L2550DW/MFC-L2710DW/MFC-L2713DW/MFC-L2715DW/MFC-L2716DW

1. Tekan **Menu**.
2. Tekan ▲ atau ▼ untuk menampilkan opsi [Pgtrn Umum], lalu tekan **OK**.
3. Tekan ▲ atau ▼ untuk menampilkan opsi [Ekologi], lalu tekan **OK**.
4. Tekan ▲ atau ▼ untuk menampilkan opsi [Mode Senyap], lalu tekan **OK**.
5. Tekan ▲ atau ▼ untuk menampilkan opsi [Aktif] atau [Nonaktif], lalu tekan **OK**.
6. Tekan **Stop/Exit (Hentikan/Keluar)**.

HL-L2395DW/MFC-L2730DW/MFC-L2750DW/MFC-L2751DW/MFC-L2770DW/MFC-L2771DW

1. Tekan  [Pgtrn] > [Semua Pgtrn] > [Pgtrn Umum] > [Ekologi] > [Mode Senyap].
2. Tekan [Aktif] atau [Nonaktif].
3. Tekan .

✓ Informasi terkait

- [Pengaturan Umum](#)

Mengubah Bahasa pada LCD

Mengubah bahasa LCD jika diperlukan.

Fitur ini tidak tersedia di beberapa negara.



>> DCP-L2531DW/DCP-L2535DW/DCP-L2550DW/MFC-L2710DW/MFC-L2713DW/MFC-L2715DW/
MFC-L2716DW

>> HL-L2395DW/MFC-L2730DW/MFC-L2750DW/MFC-L2751DW/MFC-L2770DW/MFC-L2771DW

**DCP-L2531DW/DCP-L2535DW/DCP-L2550DW/MFC-L2710DW/MFC-L2713DW/
MFC-L2715DW/MFC-L2716DW**

1. Tekan **Menu**.
2. Tekan ▲ atau ▼ untuk menampilkan opsi [Pngtrn Awal], lalu tekan **OK**.
3. Tekan ▲ atau ▼ untuk menampilkan opsi [Bahasa Lokal], lalu tekan **OK**.
4. Tekan ▲ atau ▼ untuk menampilkan bahasa Anda, lalu tekan **OK**.
5. Tekan **Stop/Exit (Hentikan/Keluar)**.

**HL-L2395DW/MFC-L2730DW/MFC-L2750DW/MFC-L2751DW/MFC-L2770DW/
MFC-L2771DW**

1. Tekan  [Pgtrn] > [Semua Pgtrn] > [Pngtrn Awal] > [Bahasa Lokal].
2. Tekan bahasa Anda.
3. Tekan .

Informasi terkait

- [Pengaturan Umum](#)

Menyimpan Pengaturan Favorit Anda sebagai Pintasan

- [Menambahkan Pintasan](#)
- [Mengubah atau Menghapus Pintasan](#)

Menambahkan Pintasan

Model Terkait: HL-L2395DW/MFC-L2730DW/MFC-L2750DW/MFC-L2751DW/MFC-L2770DW/MFC-L2771DW

Anda bisa menambahkan pengaturan Faks, Salin, Pindai, Koneksi Web dan Aplikasi yang paling sering Anda gunakan dengan menyimpannya sebagai Pintasan. Nantinya Anda bisa menekan Pintasan untuk menerapkan pengaturan ini daripada memasukkan ulang secara manual.



Beberapa menu Pintasan tidak tersedia tergantung dari model Anda.

Instruksi ini menjelaskan cara menambahkan Pintasan Salin. Langkah-langkah untuk menambahkan Pintasan Faks, Pindai, Koneksi Web, atau Aplikasi sangatlah mirip.

1. Tekan  ([Pintasan]).
2. Tekan tombol jika Anda belum menambahkan Pintasan.
3. Tekan ▲ atau ▼ untuk menampilkan [Salin], lalu tekan [Salin].
4. Tekan ▲ atau ▼ untuk menampilkan pengaturan yang tersedia, lalu tekan pengaturan yang ingin Anda ubah.
5. Tekan ▲ atau ▼ untuk menampilkan opsi-opsi untuk pengaturan, kemudian tekan opsi yang Anda inginkan.
Ulangi dua langkah ini hingga Anda sudah memilih semua pengaturan dan opsi yang Anda inginkan, lalu tekan [OK].
6. Ketika Anda telah selesai mengubah pengaturan, tekan [Simpan sbg Pintasan].
7. Baca dan konfirmasi daftar pengaturan yang ditampilkan yang telah Anda pilih, lalu tekan [OK].
8. Masukkan nama untuk Pintasan menggunakan LCD, lalu tekan [OK].



Informasi terkait

- [Menyimpan Pengaturan Favorit Anda sebagai Pintasan](#)

Mengubah atau Menghapus Pintasan

Model Terkait: HL-L2395DW/MFC-L2730DW/MFC-L2750DW/MFC-L2751DW/MFC-L2770DW/MFC-L2771DW



Anda tidak bisa mengubah Pintasan Koneksi Web atau Pintasan Aplikasi. Apabila Anda perlu mengubahnya, hapus, kemudian tambahkan Pintasan baru.

1. Tekan  ([Pintasan]).
2. Tekan ◀ atau ▶ untuk menampilkan Pintasan yang ingin Anda ubah.
3. Tekan Pintasan yang ingin Anda ubah.
Pengaturan untuk Pintasan yang Anda pilih ditampilkan.



Untuk menghapus Pintasan atau mengedit nama, tekan dan tahan Pintasan hingga opsinya ditampilkan, lalu ikuti menu pada layar.

4. Tekan [Opsi].
5. Ubah pengaturan Pintasan jika diperlukan.
6. Tekan [OK].
7. Jika selesai, tekan [Simpan sbg Pintasan].
8. Baca dan konfirmasi daftar pengaturan yang ditampilkan yang telah Anda pilih, lalu tekan [OK].
9. Lakukan salah satu tindakan berikut ini:
 - Untuk menimpa Pintasan, tekan [Ya].
 - Jika Anda tidak menimpa Pintasan, tekan [Tidak] untuk memasukkan nama Pintasan baru. Masukkan nama baru menggunakan LCD, lalu tekan [OK].



Untuk mengedit nama, tahan  untuk menghapus nama saat ini.

Tekan [OK] untuk mengonfirmasinya.



Informasi terkait

- [Menyimpan Pengaturan Favorit Anda sebagai Pintasan](#)

Mencetak Laporan

- [Laporan](#)
- [Mencetak Laporan](#)

Laporan

Laporan-laporan berikut tersedia:

Transmisi (Model MFC)

Laporan Transmisi mencetak Laporan Verifikasi Transmisi dari transmisi terakhir Anda.

Buku Alamat (Model MFC)

Laporan Buku Alamat mencetak daftar nama menurut abjad dan angka yang tersimpan di dalam memori Buku Alamat.

Jurnal Faks (Model MFC)

Jurnal Faks mencetak daftar informasi mengenai 200 faks masuk dan keluar terakhir Anda. (TX berarti Kirim, RX berarti Terima)

Pengaturan Pengguna

Laporan Pengaturan Pengguna mencetak daftar pengaturan Anda saat ini.

Pengaturan Printer

Laporan Pengaturan Printer mencetak daftar pengaturan printer terkini Anda.

Konfigurasi Jaringan (Model dengan fungsi jaringan)

Laporan Konfigurasi Jaringan mencetak daftar pengaturan jaringan Anda saat ini.

Mencetak Daftar File

Mencetak Daftar File mencetak daftar font dan makro pencetakan yang tersimpan dalam mesin.

Pencetakan Drum Dot

Pencetakan Drum Dot mencetak lembar drum dot, yang membantu ketika sudah waktunya membersihkan unit drum.

Laporan WLAN (Model yang dilengkapi dengan fungsi jaringan nirkabel)

Laporan WLAN mencetak diagnosis konektivitas LAN nirkabel.

Riwayat ID Pemanggil (Model MFC)

Riwayat ID Pemanggil mencetak daftar informasi ID Pemanggil untuk 30 faks dan panggilan telepon yang terakhir diterima.



Model LCD 2 Saluran

Untuk mencetak daftar ID Pemanggil, gunakan opsi Laporan Cetak pada menu pengaturan ID pemanggil.



Informasi terkait

- [Mencetak Laporan](#)

Mencetak Laporan



>> DCP-L2531DW/DCP-L2535DW/DCP-L2550DW/MFC-L2710DW/MFC-L2713DW/MFC-L2715DW/MFC-L2716DW

>> HL-L2395DW/MFC-L2730DW/MFC-L2750DW/MFC-L2751DW/MFC-L2770DW/MFC-L2771DW

DCP-L2531DW/DCP-L2535DW/DCP-L2550DW/MFC-L2710DW/MFC-L2713DW/MFC-L2715DW/MFC-L2716DW

1. Tekan **Menu**.
2. Tekan ▲ atau ▼ untuk menampilkan opsi [Cetak Laporan], lalu tekan **OK**.
3. Tekan ▲ atau ▼ untuk menampilkan laporan yang ingin Anda cetak, lalu tekan **OK**.
4. Lakukan salah satu tindakan berikut ini:
 - Jika Anda memilih [Ver XMIT], lakukan salah satu hal berikut ini:
 - Untuk melihat Laporan Verifikasi Transmisi, tekan ▲ atau ▼ untuk menampilkan [Lihat di LCD], lalu tekan **OK**.
 - Untuk mencetak Laporan Verifikasi Transmisi, tekan ▲ atau ▼ untuk menampilkan [Cetak Laporan], lalu tekan **OK**.
Tekan **Start (Mulai)**.
 - Jika Anda memilih laporan lain, Tekan **Start (Mulai)**.
5. Tekan **Stop/Exit (Hentikan/Keluar)**.

HL-L2395DW/MFC-L2730DW/MFC-L2750DW/MFC-L2751DW/MFC-L2770DW/MFC-L2771DW

1. Tekan  [Pgtrn] > [Semua Pgtrn] > [Cetak Laporan].
2. Tekan ▲ atau ▼ untuk menampilkan laporan yang ingin Anda cetak, lalu tekan laporan tersebut.
3. Lakukan salah satu tindakan berikut ini:
 - Jika Anda memilih [Ver XMIT], lakukan salah satu hal berikut ini:
 - Untuk melihat Laporan Verifikasi Transmisi, tekan [Lihat di LCD].
 - Untuk mencetak Laporan Verifikasi Transmisi, tekan [Cetak Laporan].
 - Jika Anda memilih laporan lain, lanjutkan ke langkah berikutnya.
4. Tekan [Ya].
5. Tekan .

Informasi terkait

- [Mencetak Laporan](#)

Tabel Pengaturan dan Fitur

Tabel Pengaturan akan membantu Anda memahami pilihan dan opsi-opsi menu yang ditemukan di program mesin.

- [Tabel-Tabel Pengaturan \(Model MFC LCD 2 Line\)](#)
- [Tabel-Tabel Pengaturan \(Model DCP LCD 2 Line\)](#)
- [Tabel-Tabel Pengaturan \(Model MFC Panel Sentuh 2,7 "\)](#)
- [Tabel-Tabel Pengaturan \(Model DCP Panel Sentuh 2,7 "\)](#)
- [Fitur Tabel \(2.7 "Model Panel Sentuh MFC\)](#)
- [Fitur Tabel \(2.7 "Model Panel Sentuh DCP\)](#)

Tabel-Tabel Pengaturan (Model MFC LCD 2 Line)

Model Terkait: MFC-L2710DW/MFC-L2713DW/MFC-L2715DW/MFC-L2716DW

[Pgtrn Umum]

Level 1	Level 2	Level 3	Deskripsi
Mod Bawaan	-	-	Memilih mode default.
Pewaktu Mode	-	-	Mengatur waktu idle sebelum mesin kembali ke mode default.
Pgtrn Baki	Jenis Kertas	-	Mengatur jenis kertas di baki kertas.
	Ukrn Krts	-	Mengatur ukuran kertas di baki kertas.
	Periksa Ukuran	-	Memilih apakah untuk menampilkan pesan yang memberi tahu Anda untuk memeriksa bahwa ukuran dan tipe kertas pada mesin dan pengaturan Ukuran Kertas dan Tipe Kertas sudah cocok.
Volume	Dering	-	Menyesuaikan volume dering.
	Bip	-	Menyesuaikan volume bip.
	Speaker	-	Menyesuaikan volume speaker.
Ekologi	Mode Eco	-	Nyalakan pengaturan mesin berikut ini pada waktu yang bersamaan. <ul style="list-style-type: none"> Cetak 2-sisi:Tepi Panjang (Hanya tersedia untuk model tertentu) Waktu Tidur:0Mnt
	Hemat Toner	-	Meningkatkan hasil halaman kartrid toner.
	Waktu Tidur	-	Tetapkan jumlah menit sebelum mesin memasuki mode Tidur.
	Mode Senyap	-	Mengurangi gangguan pencetakan.
	Mati Daya Otmt	-	Mengatur jumlah jam di mana mesin akan tetap berada dalam mode Tidur Pulas sebelum memasuki mode Daya Mati.
Kontras LCD	-	-	Menyesuaikan kontras LCD.
Keamanan.	Kunci TX	-	Melarang sebagian besar pengoperasian kecuali penerimaan faks.
	Kunci Pgtrn	-	Membatasi pengguna tidak sah agar tidak mengubah pengaturan mesin.
Ganti Toner	-	-	Mengatur mesin untuk melanjutkan pencetakan setelah LCD menampilkan Ganti Toner.

[Faks]

Level 1	Level 2	Level 3	Deskripsi
Pngtrn Terima	Mode Terima	-	Memilih mode penerimaan yang paling sesuai dengan kebutuhan Anda.
	Jeda Dering	-	Mengatur jumlah dering sebelum mesin menjawab dalam mode Faks atau Faks/Telp.
	Wkt Drng F/T	-	Mengatur panjang waktu pseudo/dering-ganda dalam mode Faks/Telp.
	Deteksi Faks	-	Menerima pesan faks secara otomatis ketika Anda menjawab panggilan dan mendengar nada faks.
	Kode Jrk Jauh	-	Menjawab panggilan dengan telepon tambahan atau eksternal dan menggunakan kode untuk menyalakan atau mematikan Kode Jarak Jauh.. Anda bisa melakukan personalisasi kode.

Level 1	Level 2	Level 3	Deskripsi
Pngtrn Terima	Reduksi Otmts	-	Mengurangi ukuran faks masuk.
	Cap Faks Rx	-	Mencetak tanggal dan waktu yang diterima di bagian atas faks yang diterima.
	2 sisi	-	Mencetak faks yang diterima di kedua sisi kertas.
Pngtrn Kirim	Resolusi Faks	-	Mengubah tingkat kecerahan atau kegelapan faks yang Anda kirim.
	Kontras	-	Mengatur resolusi default untuk faks keluar.
	Ukrn Kaca Pindai	-	Menyesuaikan area pindai pada kaca pemindai sesuai ukuran dokumen.
	TX Waktu Nyata	-	Mengirim faks tanpa menggunakan memori.
	Hlmn Depan	Pesan	Mengatur komentar Anda sendiri untuk halaman sampul faks.
	Mode Luar Ngrl	-	Jika Anda mengalami kesulitan saat mengirim faks ke luar negeri, atur ke Aktif.
	Pggl Ulg Otmts	-	Mengatur mesin untuk memanggil ulang nomor faks terakhir setelah lima menit jika faks tidak berjalan karena saluran sibuk.
	Tujuan	-	Mengatur mesin untuk menampilkan informasi tujuan pada LCD selama pemanggilan faks.
Faks Anti-Junk	Daftar	-	Mendaftarkan nomor faks tertentu ke daftar yang diblokir untuk menghindari penerimaan faks dari nomor tersebut.
	Hapus	-	Menghapus nomor dari daftar yang diblokir.
	Cetak Laporan	-	Anda dapat mencetak daftar nomor faks yang terdaftar di daftar yang diblokir.
Pgtrn Laporan	Ver XMIT	-	Memilih pengaturan awal untuk Laporan Verifikasi Transmisi.
	Periode Jurnal	-	Mengatur interval untuk pencetakan otomatis dari Jurnal Faks. Jika Anda memilih opsi selain Mati dan Setiap 50 Faks, Anda dapat mengatur waktu untuk opsi tersebut. Jika Anda memilih Setiap 7 Hari, Anda dapat mengatur hari dalam seminggu.
Memori Terima	Teruskan/Smpn	-	Mengatur mesin untuk meneruskan pesan faks atau untuk menyimpan faks masuk di dalam memori (sehingga Anda mendapatkan kembali pesan faks tersebut saat Anda jauh dari mesin Anda).
	Terima PC Faks	-	Mengatur mesin untuk mengirim faks ke PC Anda.
	Akses Jrk Jauh	-	Memeriksa kode Anda sendiri untuk Pengambilan Jarak Jauh.
	Cetak Dokumen	-	Mencetak faks yang diterima pada memori mesin.
Pmbtsn Pggl	Pad Panggilan	-	Mengatur mesin untuk membatasi pemanggilan ketika menggunakan papan tombol.
	Pggl 1x Sentuh	-	Mengatur mesin untuk membatasi pemanggilan nomor Sekali Sentuh.
	Pggl Cepat	-	Mengatur mesin untuk membatasi pemanggilan nomor Panggilan Cepat.
Sisa Tugas	-	-	Memeriksa tugas terjadwal manakah yang ada di memori mesin dan membatalkan tugas yang dipilih.
Lain-Lain	Tnd Pggl BT (Hanya tersedia untuk beberapa negara.)	-	Menyalakan layanan pelanggan Dering Unik perusahaan telepon untuk mendaftarkan pola dering baru Anda pada mesin.

[Salin]

Level 1	Level 2	Deskripsi
Densitas	-	Menyesuaikan kerapatan.
Kualitas	-	Memilih resolusi Fotokopi untuk jenis dokumen Anda.
Kontras	-	Menyesuaikan kontras untuk fotokopi.
ID Kopi	Densitas	Menyesuaikan kerapatan.
	Kualitas	Memilih resolusi Fotokopi untuk jenis dokumen Anda.
	Kontras	Menyesuaikan kontras untuk fotokopi.
	2dlm1/1dlm1	Membuat fotokopi ID 2 in 1.

[Printer]

Untuk model yang Didukung Emulasi Printer

Level 1	Level 2	Level 3	Deskripsi
Emulasi	-	-	Atur mode emulasi printer.
Cetak Opsi	Daftar Font	HP LaserJet	Mencetak daftar font internal mesin.
		BR-Skrip 3	
	Tes Pencetakan	-	Mencetak satu halaman tes.
2 sisi (Untuk model pencetakan 2 sisi otomatis)	-	-	Mematikan atau menyalakan pencetakan 2 sisi dan memilih flip pada tepi panjang atau tepi pendek.
Lanjutkan Otomatis	-	-	Pilih pengaturan ini jika Anda ingin mesin menghapus kesalahan ukuran kertas dan menggunakan kertas di baki.
Perintah Baki	-	-	Memilih pengaturan ini jika ketidakcocokan baki muncul saat Anda menggunakan driver HP.
AtrUlg Printer	-	-	Mengembalikan pengaturan printer ke pengaturan pabrikan.

Untuk Model lain

Level 1	Deskripsi
Tes Pencetakan	Mencetak satu halaman tes.
2 sisi (Untuk model pencetakan 2 sisi otomatis)	Mematikan atau menyalakan pencetakan 2 sisi dan memilih flip pada tepi panjang atau tepi pendek.
Lanjutkan Otomatis	Pilih pengaturan ini jika Anda ingin mesin menghapus kesalahan ukuran kertas dan menggunakan kertas di baki.
AtrUlg Printer	Mengembalikan pengaturan printer ke pengaturan pabrikan.

[Jaringan]

Untuk model jaringan berkabel dan nirkabel

Level 1	Level 2	Level 3	Deskripsi
Kabel LAN	TCP/IP	Metode Boot	Pilih metode BOOT yang paling sesuai dengan kebutuhan Anda.
		Alamat IP	Memasukkan alamat IP.
		Mask Subnet	Memasukkan Subnet mask.

Level 1	Level 2	Level 3	Deskripsi
Kabel LAN	TCP/IP	Gerbang	Memasukkan alamat Gateway.
		Nama Node	Memasukkan nama Node. (Hingga 32 karakter)
		Konfig WINS	Memilih mode konfigurasi WINS.
		Server WINS	Menentukan alamat IP server WINS primer atau sekunder.
		Server DNS	Menentukan alamat IP server DNS primer atau sekunder.
		APIPA	Mengatur mesin untuk mengalokasikan alamat IP dari rentang alamat lokal-tautan secara otomatis.
		IPv6	Menyalakan atau mematikan protokol IPv6. Untuk informasi lebih rinci, kunjungi halaman FAQs & Troubleshooting model Anda pada situs web dukungan Brother di support.brother.com .
	Ethernet	-	Memilih mode link Ethernet.
	Status Kabel	-	Melihat status berkabel terkini.
	Alamat MAC	-	Melihat alamat MAC mesin.
Atur ke Default	-	Memulihkan pengaturan jaringan berkabel ke pengaturan awal.	
Kabel Diaktifkan	-	Menyalakan atau mematikan antarmuka LAN Berkabel secara manual.	
WLAN	TCP/IP	Metode Boot	Pilih metode BOOT yang paling sesuai dengan kebutuhan Anda.
		Alamat IP	Memasukkan alamat IP.
		Mask Subnet	Memasukkan Subnet mask.
		Gerbang	Memasukkan alamat Gateway.
		Nama Node	Memasukkan nama Node. (Hingga 32 karakter)
		Konfig WINS	Memilih mode konfigurasi WINS.
		Server WINS	Menentukan alamat IP server WINS primer atau sekunder.
		Server DNS	Menentukan alamat IP server DNS primer atau sekunder.
		APIPA	Mengatur mesin untuk mengalokasikan alamat IP dari rentang alamat lokal-tautan secara otomatis.
	IPv6	Menyalakan atau mematikan protokol IPv6. Untuk informasi lebih rinci, kunjungi halaman FAQs & Troubleshooting model Anda pada situs web dukungan Brother di support.brother.com .	
	Wizard Pgtrn	-	Mengonfigurasi pengaturan jaringan nirkabel secara manual.
	Asisten WLAN	-	Mengonfigurasi pengaturan jaringan nirkabel Anda menggunakan disk pemasangan Brother.
	WPS	-	Mengonfigurasi pengaturan jaringan nirkabel menggunakan metode tekan satu tombol.
	WPS d/ Kode PIN	-	Mengonfigurasi pengaturan jaringan nirkabel Anda menggunakan WPS dengan PIN.
	Status WLAN	Status	Melihat status jaringan nirkabel terkini.
Sinyal		Melihat kekuatan sinyal jaringan nirkabel terkini.	

Level 1	Level 2	Level 3	Deskripsi	
WLAN	Status WLAN	Saluran	Melihat kanal jaringan nirkabel terkini.	
		Kecepatan	Melihat kecepatan jaringan nirkabel terkini.	
		SSID	Melihat SSID terkini.	
		Kom. Mode	Melihat mode Komunikasi terkini.	
	Alamat MAC	-	Melihat alamat MAC mesin.	
	Atur ke Default	-	Memulihkan pengaturan jaringan nirkabel ke pengaturan pabrik.	
	WLAN Aktif	-	Menyalakan dan mematikan WLAN secara manual.	
Wi-Fi Langsung	Tekan Tombol	-	Mengonfigurasi pengaturan jaringan Wi-Fi Direct menggunakan metode tekan satu tombol.	
	Kode PIN	-	Mengonfigurasi pengaturan jaringan Wi-Fi Direct menggunakan WPS dengan kode PIN.	
	Manual	-	Mengonfigurasi pengaturan jaringan Wi-Fi Direct secara manual.	
	Pemilik Grup	-	Mengatur mesin Anda sebagai Pemilik Grup.	
	Info Perangkat	Nama Perangkat		Melihat nama perangkat mesin Anda.
		SSID		Melihat SSID Pemilik Grup. Pada saat mesin tidak tersambung, LCD menampilkan Tidak Tersambung.
		Alamat IP		Melihat Alamat IP Anda saat ini.
	Info Status	Status		Melihat status jaringan Wi-Fi Direct terkini.
		Sinyal		Melihat kekuatan sinyal jaringan Wi-Fi Direct terkini. Jika mesin Anda bertindak sebagai Pemilik Grup, LCD selalu menunjukkan sinyal yang kuat.
		Saluran		Melihat kanal jaringan Wi-Fi Direct terkini.
		Kecepatan		Melihat kecepatan jaringan Wi-Fi Direct terkini.
	I/F Aktifkan	-	Mengaktifkan atau menonaktifkan koneksi Wi-Fi Direct.	
Atur Ulg Jrngn	-	-	Mengembalikan semua pengaturan jaringan ke pengaturan pabrik.	

[Cetak Laporan]

Level 1	Level 2	Deskripsi
Ver XMIT	Lihat di LCD	Menampilkan Laporan Verifikasi Transmisi dari transmisi terakhir Anda.
	Cetak Laporan	Mencetak Laporan Verifikasi Transmisi dari transmisi terakhir Anda.
Buku Alamat	Numerik	Mencetak daftar nama dan nomor yang disimpan di Buku Alamat, sesuai urutan angka.
	Alfabetik	Mencetak daftar nama dan nomor yang disimpan di Buku Alamat, sesuai urutan abjad.
Jurnal Faks	-	Mencetak daftar informasi tentang 200 faks masuk dan keluar terakhir Anda. (TX berarti Mengirim. RX berarti Menerima.)
Pgtrn Pengguna	-	Mencetak daftar pengaturan Anda.
Pgtrn Cetak	-	Mencetak daftar pengaturan Printer Anda.

Level 1	Level 2	Deskripsi
Konfig Jrngn	-	Mencetak daftar pengaturan Jaringan Anda.
CtkDaftarFile (Hanya tersedia untuk model tertentu)	-	Mencetak daftar data yang disimpan dalam memori mesin.
Cetak Dot Drum	-	Mencetak Lembar Pemeriksaan Titik Drum.
Laporan WLAN (Untuk model nirkabel)	-	Mencetak hasil sambungan LAN nirkabel.
ID Penelepon	-	Mengaktifkan atau menonaktifkan untuk melihat nomor (atau nama) pihak yang menelepon Anda.

[Info Mesin.]

Level 1	Level 2	Deskripsi
No. Seri.	-	Memeriksa nomor seri mesin Anda.
Versi:	-	Memeriksa versi firmware mesin Anda.
Penghitng Hlmn	Total	Memeriksa jumlah total halaman yang telah dicetak oleh mesin selama masa pakainya.
	Faks	
	Salin	
	Cetak	
	Lainnya	
Umur Komponen	Toner	Melihat perkiraan sisa masa pakai toner.
	Drum	Anda dapat memeriksa persentase masa pakai Drum yang masih tersisa.

[Pngtrn Awal]

Level 1	Level 2	Deskripsi
Tanggal&Waktu	Tanggal&Waktu	Menambahkan tanggal dan waktu pada layar dan di bagian atas faks yang Anda kirim.
	Ganti Jam	Mengatur mesin untuk secara otomatis mengubah Waktu Penghematan Siang Hari.
	Zona Waktu	Mengatur zona waktu Anda.
ID Stasiun	-	Memasukkan nama Anda dan nomor faks supaya muncul pada setiap halaman yang Anda faks.
Nada/Denyut	-	Memilih mode pemanggilan.
Nada Panggil	-	Memperpendek jeda deteksi nada panggil.
Awalan Panggilan	-	Mengatur nomor awalan yang akan ditambahkan di depan nomor faks setiap kali Anda melakukan panggilan.
Kompatibilitas	-	Menyesuaikan penyamaan untuk kesulitan transmisi. Penyedia layanan VoIP menawarkan dukungan faks menggunakan berbagai standar. Jika Anda terus mengalami kesalahan transmisi faks, pilih Dasar (untuk VoIP).
Atur Ulang	Atur Ulang Mesin	Mengembalikan semua pengaturan mesin yang telah Anda ubah.
	Atur Ulg Jrngn (Untuk model dengan fungsi jaringan)	Mengembalikan semua pengaturan jaringan ke pengaturan pabrik.
	Alamat & Faks	Menghapus semua nomor telepon dan pengaturan faks yang telah tersimpan.

Level 1	Level 2	Deskripsi
Atur Ulang	Semua Pengaturan	Mengembalikan semua pengaturan mesin ke pengaturan pabrikannya.
	AturUlg Pabrik	Mengembalikan semua pengaturan mesin ke default pabrikannya. Lakukan pengoperasian ini saat Anda membuang mesin Anda.
Bahasa Lokal (Hanya tersedia untuk model tertentu)	-	Mengubah bahasa LCD Anda.



Informasi terkait

- [Tabel Pengaturan dan Fitur](#)

Tabel-Tabel Pengaturan (Model DCP LCD 2 Line)

Model Terkait: DCP-L2531DW/DCP-L2535DW/DCP-L2550DW

[Pgtrn Umum]

Level 1	Level 2	Level 3	Deskripsi
Pgtrn Baki	Jenis Kertas	-	Mengatur jenis kertas di baki kertas.
	Ukrn Krts	-	Mengatur ukuran kertas di baki kertas.
	Periksa Ukuran	-	Memilih apakah untuk menampilkan pesan yang memberi tahu Anda untuk memeriksa bahwa ukuran dan tipe kertas pada mesin dan pengaturan Ukuran Kertas dan Tipe Kertas sudah cocok.
Ekologi	Mode Eco	-	Nyalakan pengaturan mesin berikut ini pada waktu yang bersamaan. <ul style="list-style-type: none"> Cetak 2-sisi:Tepi Panjang(Hanya tersedia untuk model tertentu) Waktu Tidur:0Mnt
	Hemat Toner	-	Meningkatkan hasil halaman kartrid toner.
	Waktu Tidur	-	Tetapkan jumlah menit sebelum mesin memasuki mode Tidur.
	Mode Senyap	-	Mengurangi gangguan pencetakan.
	Mati Daya Otmt	-	Mengatur jumlah jam di mana mesin akan tetap berada dalam mode Tidur Pulas sebelum memasuki mode Daya Mati.
Kontras LCD	-	-	Menyesuaikan kontras LCD.
Ganti Toner	-	-	Mengatur mesin untuk melanjutkan pencetakan setelah LCD menampilkan Ganti Toner.

[Salin]

Level 1	Level 2	Deskripsi
Densitas	-	Menyesuaikan kerapatan.
Kualitas	-	Memilih resolusi Fotokopi untuk jenis dokumen Anda.
Kontras	-	Menyesuaikan kontras untuk fotokopi.
ID Kopi	Densitas	Menyesuaikan kerapatan.
	Kualitas	Memilih resolusi Fotokopi untuk jenis dokumen Anda.
	Kontras	Menyesuaikan kontras untuk fotokopi.
	2dlm1/1d1m1	Membuat fotokopi ID 2 in 1.

[Printer]

Untuk model yang Didukung Emulasi Printer

Level 1	Level 2	Level 3	Deskripsi
Emulasi	-	-	Atur mode emulasi printer.
Cetak Opsi	Daftar Font	HP LaserJet	Mencetak daftar font internal mesin.
		BR-Skrip 3	
	Tes Pencetakan	-	Mencetak satu halaman tes.
2 sisi	Cetak 2-sisi	-	Mematikan atau menyalakan pencetakan 2 sisi dan memilih flip pada tepi panjang atau tepi pendek.

Level 1	Level 2	Level 3	Deskripsi
2 sisi	Gambar Tunggal	-	Untuk pekerjaan pencetakan yang halaman terakhirnya berupa gambar 1 sisi, pilih opsi <i>Feed 1-sisi</i> untuk mengurangi waktu pencetakan.
Lanjutkan Otomatis	-	-	Pilih pengaturan ini jika Anda ingin mesin menghapus kesalahan ukuran kertas dan menggunakan kertas di baki.
Perintah Baki	-	-	Memilih pengaturan ini jika ketidakcocokan baki muncul saat Anda menggunakan driver HP.
AtrUlg Printer	-	-	Mengembalikan pengaturan printer ke pengaturan pabrikan.

Untuk Model lain

Level 1	Deskripsi
Tes Pencetakan	Mencetak satu halaman tes.
2 sisi	Mematikan atau menyalakan pencetakan 2 sisi dan memilih flip pada tepi panjang atau tepi pendek.
Lanjutkan Otomatis	Pilih pengaturan ini jika Anda ingin mesin menghapus kesalahan ukuran kertas dan menggunakan kertas di baki.
AtrUlg Printer	Mengembalikan pengaturan printer ke pengaturan pabrikan.

[Jaringan]

Untuk model jaringan berkabel dan nirkabel

Level 1	Level 2	Level 3	Tingkat 4	Deskripsi
Kabel LAN	TCP/IP	Metode Boot	-	Pilih metode BOOT yang paling sesuai dengan kebutuhan Anda.
		Alamat IP	-	Memasukkan alamat IP.
		Mask Subnet	-	Memasukkan Subnet mask.
		Gerbang	-	Memasukkan alamat Gateway.
		Nama Node	-	Memasukkan nama Node. (Hingga 32 karakter)
		Konfig WINS	-	Memilih mode konfigurasi WINS.
		Server WINS	Utama	Menentukan alamat IP server WINS primer.
			Sekunder	Menentukan alamat IP server WINS sekunder.
		Server DNS	Utama	Menentukan alamat IP server DNS primer.
			Sekunder	Menentukan alamat IP server DNS sekunder.
		APIPA	-	Mengatur mesin untuk mengalokasikan alamat IP dari rentang alamat lokal-tautan secara otomatis.
		IPv6	-	Menyalakan atau mematikan protokol IPv6. Untuk informasi lebih rinci, kunjungi halaman FAQs & Troubleshooting model Anda pada situs web dukungan Brother di support.brother.com .
		Ethernet	-	-
Status Kabel	-	-	Melihat status berkabel terkini.	
Alamat MAC	-	-	Melihat alamat MAC mesin.	

Level 1	Level 2	Level 3	Tingkat 4	Deskripsi
Kabel LAN	Atur ke Default	-	-	Memulihkan pengaturan jaringan berkabel ke pengaturan awal.
	Kabel Diaktifkan	-	-	Menyalakan atau mematikan antarmuka LAN Berkabel secara manual.
WLAN	TCP/IP	Metode Boot	-	Pilih metode BOOT yang paling sesuai dengan kebutuhan Anda.
		Alamat IP	-	Memasukkan alamat IP.
		Mask Subnet	-	Memasukkan Subnet mask.
		Gerbang	-	Memasukkan alamat Gateway.
		Nama Node	-	Memasukkan nama Node. (Hingga 32 karakter)
		Konfig WINS	-	Memilih mode konfigurasi WINS.
		Server WINS	Utama	Menentukan alamat IP server WINS primer.
			Sekunder	Menentukan alamat IP server WINS sekunder.
		Server DNS	Utama	Menentukan alamat IP server DNS primer.
			Sekunder	Menentukan alamat IP server DNS sekunder.
	APIPA	-	Mengatur mesin untuk mengalokasikan alamat IP dari rentang alamat lokal-tautan secara otomatis.	
	IPv6	-	Menyalakan atau mematikan protokol IPv6. Untuk informasi lebih rinci, kunjungi halaman FAQs & Troubleshooting model Anda pada situs web dukungan Brother di support.brother.com .	
	Wizard Pgtrn	-	-	Mengonfigurasi pengaturan jaringan nirkabel secara manual.
	Asisten WLAN	-	-	Mengonfigurasi pengaturan jaringan nirkabel Anda menggunakan disk pemasangan Brother.
	WPS	-	-	Mengonfigurasi pengaturan jaringan nirkabel menggunakan metode tekan satu tombol.
	WPS d/ Kode PIN	-	-	Mengonfigurasi pengaturan jaringan nirkabel Anda menggunakan WPS dengan PIN.
	Status WLAN	Status	-	Melihat status jaringan nirkabel terkini.
		Sinyal	-	Melihat kekuatan sinyal jaringan nirkabel terkini.
		Saluran	-	Melihat kanal jaringan nirkabel terkini.
		Kecepatan	-	Melihat kecepatan jaringan nirkabel terkini.
SSID		-	Melihat SSID terkini.	
Kom. Mode		-	Melihat mode Komunikasi terkini.	
Alamat MAC	-	-	Melihat alamat MAC mesin.	
Atur ke Default	-	-	Memulihkan pengaturan jaringan nirkabel ke pengaturan pabrik.	
WLAN Aktif	-	-	Menyalakan dan mematikan WLAN secara manual.	
Wi-Fi Langsung	Tekan Tombol	-	-	Mengonfigurasi pengaturan jaringan Wi-Fi Direct menggunakan metode tekan satu tombol.

Level 1	Level 2	Level 3	Tingkat 4	Deskripsi	
Wi-Fi Langsung	Kode PIN	-	-	Mengonfigurasi pengaturan jaringan Wi-Fi Direct menggunakan WPS dengan kode PIN.	
	Manual	-	-	Mengonfigurasi pengaturan jaringan Wi-Fi Direct secara manual.	
	Pemilik Grup	-	-	Mengatur mesin Anda sebagai Pemilik Grup.	
	Info Perangkat	Nama Perangkat	-	-	Melihat nama perangkat mesin Anda.
		SSID	-	-	Melihat SSID Pemilik Grup. Pada saat mesin tidak tersambung, LCD menampilkan Tidak Tersambung.
		Alamat IP	-	-	Melihat Alamat IP Anda saat ini.
	Info Status	Status	-	-	Melihat status jaringan Wi-Fi Direct terkini.
		Sinyal	-	-	Melihat kekuatan sinyal jaringan Wi-Fi Direct terkini. Jika mesin Anda bertindak sebagai Pemilik Grup, LCD selalu menunjukkan sinyal yang kuat.
		Saluran	-	-	Melihat kanal jaringan Wi-Fi Direct terkini.
		Kecepatan	-	-	Melihat kecepatan jaringan Wi-Fi Direct terkini.
I/F Aktifkan	-	-	-	Mengaktifkan atau menonaktifkan koneksi Wi-Fi Direct.	
Atur Ulg Jrngn	-	-	-	Mengembalikan semua pengaturan jaringan ke pengaturan pabrik.	

Untuk model jaringan nirkabel

Level 1	Level 2	Level 3	Tingkat 4	Deskripsi	
WLAN	TCP/IP	Metode Boot	-	Pilih metode BOOT yang paling sesuai dengan kebutuhan Anda.	
		Alamat IP	-	Memasukkan alamat IP.	
		Mask Subnet	-	Memasukkan Subnet mask.	
		Gerbang	-	Memasukkan alamat Gateway.	
		Nama Node	-	Memasukkan nama Node. (Hingga 32 karakter)	
		Konfig WINS	-	Memilih mode konfigurasi WINS.	
		Server WINS	Utama	-	Menentukan alamat IP server WINS primer.
			Sekunder	-	Menentukan alamat IP server WINS sekunder.
		Server DNS	Utama	-	Menentukan alamat IP server DNS primer.
			Sekunder	-	Menentukan alamat IP server DNS sekunder.
		APIPA	-	-	Mengatur mesin untuk mengalokasikan alamat IP dari rentang alamat lokal-tautan secara otomatis.
		IPv6	-	-	Menyalakan atau mematikan protokol IPv6. Untuk informasi lebih rinci, kunjungi halaman FAQs & Troubleshooting model Anda pada situs web dukungan Brother di support.brother.com .
	Wizard Pgtrn	-	-	Mengonfigurasi pengaturan jaringan nirkabel secara manual.	

Level 1	Level 2	Level 3	Tingkat 4	Deskripsi
WLAN	Asisten WLAN	-	-	Mengonfigurasi pengaturan jaringan nirkabel Anda menggunakan disk pemasangan Brother.
	WPS	-	-	Mengonfigurasi pengaturan jaringan nirkabel menggunakan metode tekan satu tombol.
	WPS d/ Kode PIN	-	-	Mengonfigurasi pengaturan jaringan nirkabel Anda menggunakan WPS dengan PIN.
	Status WLAN	Status	-	Melihat status jaringan nirkabel terkini.
		Sinyal	-	Melihat kekuatan sinyal jaringan nirkabel terkini.
		Saluran	-	Melihat kanal jaringan nirkabel terkini.
		Kecepatan	-	Melihat kecepatan jaringan nirkabel terkini.
		SSID	-	Melihat SSID terkini.
		Kom. Mode	-	Melihat mode Komunikasi terkini.
Alamat MAC	-	-	Melihat alamat MAC mesin.	
WLAN Aktif	-	-	Menyalakan dan mematikan WLAN secara manual.	
Wi-Fi Langsung	Tekan Tombol	-	-	Mengonfigurasi pengaturan jaringan Wi-Fi Direct menggunakan metode tekan satu tombol.
	Kode PIN	-	-	Mengonfigurasi pengaturan jaringan Wi-Fi Direct menggunakan WPS dengan kode PIN.
	Manual	-	-	Mengonfigurasi pengaturan jaringan Wi-Fi Direct secara manual.
	Pemilik Grup	-	-	Mengatur mesin Anda sebagai Pemilik Grup.
	Info Perangkat	Nama Perangkat	-	Melihat nama perangkat mesin Anda.
		SSID	-	Melihat SSID Pemilik Grup. Pada saat mesin tidak tersambung, LCD menampilkan Tidak Tersambung.
		Alamat IP	-	Melihat Alamat IP Anda saat ini.
	Info Status	Status	-	Melihat status jaringan Wi-Fi Direct terkini.
		Sinyal	-	Melihat kekuatan sinyal jaringan Wi-Fi Direct terkini. Jika mesin Anda bertindak sebagai Pemilik Grup, LCD selalu menunjukkan sinyal yang kuat.
		Saluran	-	Melihat kanal jaringan Wi-Fi Direct terkini.
		Kecepatan	-	Melihat kecepatan jaringan Wi-Fi Direct terkini.
I/F Aktifkan	-	-	Mengaktifkan atau menonaktifkan koneksi Wi-Fi Direct.	
Atur Ulg Jrngn	-	-	-	Mengembalikan semua pengaturan jaringan ke pengaturan pabrik.

[Cetak Laporan]

Level 1	Level 2	Deskripsi
Pgtrn Pengguna	-	Mencetak daftar pengaturan Anda.
Pgtrn Cetak	-	Mencetak daftar pengaturan Printer Anda.
Konfig Jrngn	-	Mencetak daftar pengaturan Jaringan Anda.

Level 1	Level 2	Deskripsi
(Untuk model dengan fungsi jaringan)		
CtkDaftarFile (Hanya tersedia untuk model tertentu)	-	Mencetak daftar data yang disimpan dalam memori mesin.
Cetak Dot Drum	-	Mencetak Lembar Pemeriksaan Titik Drum.
Laporan WLAN (Untuk model dengan fungsi jaringan nirkabel)	-	Mencetak hasil sambungan LAN nirkabel.

[Info Mesin.]

Level 1	Level 2	Deskripsi
No. Seri.	-	Memeriksa nomor seri mesin Anda.
Versi:	-	Memeriksa versi firmware mesin Anda.
Penghitng Hlmn	Total	Memeriksa jumlah total halaman yang telah dicetak oleh mesin selama masa pakainya.
	Salin	
	Cetak	
	Lainnya	
Umur Komponen	Toner	Melihat perkiraan sisa masa pakai toner.
	Drum	Anda dapat memeriksa persentase masa pakai Drum yang masih tersisa.

[Pngtrn Awal]

Level 1	Level 2	Deskripsi
Atur Ulang	Atur Ulang Mesin	Mengembalikan semua pengaturan mesin yang telah Anda ubah.
	Atur Ulg Jrngn (Untuk model dengan fungsi jaringan)	Mengembalikan semua pengaturan jaringan ke pengaturan pabrik.
	Semua Pengaturan	Mengembalikan semua pengaturan mesin ke pengaturan pabrikannya.
	AturUlg Pabrik	Mengembalikan semua pengaturan mesin ke default pabrikannya. Lakukan pengoperasian ini saat Anda membuang mesin Anda.
Bahasa Lokal (Hanya tersedia untuk model tertentu)	-	Mengubah bahasa LCD Anda.



Informasi terkait

- [Tabel Pengaturan dan Fitur](#)

Tabel-Tabel Pengaturan (Model MFC Panel Sentuh 2,7 ")

Model Terkait: MFC-L2730DW/MFC-L2750DW/MFC-L2751DW/MFC-L2770DW/MFC-L2771DW

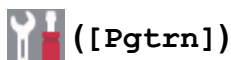

Level 1	Level 2	Deskripsi
Toner	Umur Toner	Melihat perkiraan sisa masa pakai toner.
	Tes Pencetakan	Mencetak satu halaman tes.
Jaringan	Kabel LAN	Mengakses menu pengaturan LAN Berkabel.
	WLAN (Untuk model nirkabel)	Mengakses menu pengaturan WLAN.
Pgtrn Baki (Untuk model dengan Slot Umpan Manual)	Jenis Kertas	Mengatur jenis kertas di baki kertas.
	Ukurn Krts	Mengatur ukuran kertas di baki kertas.
	Periksa Ukuran	Memilih apakah untuk menampilkan pesan yang memberi tahu Anda untuk memeriksa bahwa ukuran dan tipe kertas pada mesin dan pengaturan Ukuran Kertas dan Tipe Kertas sudah cocok.
Pgtrn Baki (Untuk model dengan Baki MP)	Jenis Kertas	Mengatur jenis kertas di baki kertas.
	Ukurn Krts	Mengatur ukuran kertas di baki kertas.
	Periksa Ukuran	Memilih apakah untuk menampilkan pesan yang memberi tahu Anda untuk memeriksa bahwa ukuran dan tipe kertas pada mesin dan pengaturan Ukuran Kertas dan Tipe Kertas sudah cocok.
	Baki Digunakan: Salin (Hanya tersedia untuk model tertentu)	Memilih baki yang akan digunakan untuk Fotokopi.
	Baki Digunakan: Faks (Hanya tersedia untuk model tertentu)	Memilih baki yang akan digunakan untuk Faks.
	Baki Dipakai: Cetak (Hanya tersedia untuk model tertentu)	Memilih baki yang akan digunakan untuk Pencetakan.
Wi-Fi Direct	-	Mengakses menu pengaturan Wi-Fi Direct.
Mode Eco	-	Nyalakan pengaturan mesin berikut ini pada waktu yang bersamaan. <ul style="list-style-type: none"> Cetak 2-sisi:Tepi Panjang (Hanya tersedia untuk model tertentu) Waktu Tidur:0Mnt Pewaktu Dim:10Dtk
Semua Pgtrn	-	Mengonfigurasi pengaturan terperinci.

[Semua Pgtrn] > [Pgtrn Umum]

Level 1	Level 2	Deskripsi
Pgtrn Baki	Jenis Kertas	Mengatur jenis kertas di baki kertas.

Level 1	Level 2	Deskripsi
(Untuk model dengan Slot Umpan Manual)	Ukrn Krts	Mengatur ukuran kertas di baki kertas.
	Periksa Ukuran	Memilih apakah untuk menampilkan pesan yang memberi tahu Anda untuk memeriksa bahwa ukuran dan tipe kertas pada mesin dan pengaturan Ukuran Kertas dan Tipe Kertas sudah cocok.
Pgtrn Baki (Untuk model dengan Baki MP)	Jenis Kertas	Mengatur jenis kertas di baki kertas.
	Ukrn Krts	Mengatur ukuran kertas di baki kertas.
	Periksa Ukuran	Memilih apakah untuk menampilkan pesan yang memberi tahu Anda untuk memeriksa bahwa ukuran dan tipe kertas pada mesin dan pengaturan Ukuran Kertas dan Tipe Kertas sudah cocok.
	Baki Digunakan: Salin (Hanya tersedia untuk model tertentu)	Memilih baki yang akan digunakan untuk Fotokopi.
	Baki Digunakan: Faks (Hanya tersedia untuk model tertentu)	Memilih baki yang akan digunakan untuk Faks.
	Baki Dipakai: Cetak (Hanya tersedia untuk model tertentu)	Memilih baki yang akan digunakan untuk Pencetakan.
Volume	Dering	Menyesuaikan volume dering.
	Bip	Menyesuaikan volume bip.
	Speaker	Menyesuaikan volume speaker.
Pengaturan LCD	Lampu latar	Menyesuaikan kecerahan lampu latar LCD.
	Pewaktu Dim	Mengatur berapa lama lampu latar LCD tetap menyala setelah Anda kembali ke layar Beranda Anda.
Pgtrn Layar	Layar Pindai	Mengatur pengaturan layar Pemindaian bawaan.
Ekologi	Mode Eco	Nyalakan pengaturan mesin berikut ini pada waktu yang bersamaan. <ul style="list-style-type: none"> Cetak 2-sisi:Tepi Panjang(Hanya tersedia untuk model tertentu) Waktu Tidur:0Mnt Pewaktu Dim:10Dtk
	Hemat Toner	Meningkatkan hasil halaman kartrid toner.
	Waktu Tidur	Tetapkan jumlah menit sebelum mesin memasuki mode Tidur.
	Mode Senyap	Mengurangi gangguan pencetakan.
	Mati Daya Otmt	Mengatur jumlah jam di mana mesin akan tetap berada dalam mode Tidur Pulas sebelum memasuki mode Daya Mati. Pilih Nonaktif jika Anda tidak ingin mesin berada dalam mode Daya Mati.
Kunci Pgntrn	Set Sandi	Membatasi pengguna tidak sah agar tidak mengubah pengaturan mesin.
	Kunci Mati→Hdp	
Ganti Toner	-	Mengatur mesin untuk melanjutkan pencetakan setelah LCD menampilkan Ganti Toner .

[Semua Pgtrn] > [Pengaturan Pintasan]

Level 1	Level 2	Deskripsi
(Memilih tombol pintasan.)	Gnt Nama	Mengubah nama pintasan.
	Edit	Mengubah pengaturan pintasan.
	Hapus	Menghapus pintasan.

[Semua Pgtrn] > [Faks]

Level 1	Level 2	Level 3	Deskripsi
Pngtrn Terima	Mode Terima	-	Memilih Mode Penerimaan yang paling sesuai dengan kebutuhan Anda.
	Jeda Dering	-	Mengatur jumlah dering sebelum mesin menjawab dalam mode Faks atau Faks/Telp.
	Wkt Drng F/T.	-	Mengatur panjang waktu pseudo/dering-ganda dalam mode Faks/Telp.
	Pratinjau Faks	-	Melihat faks yang diterima pada LCD.
	Deteksi Faks	-	Menerima pesan faks secara otomatis ketika Anda menjawab panggilan dan mendengar nada faks.
	Kode Jrk Jauh	-	Menjawab panggilan dengan telepon tambahan atau eksternal dan menggunakan kode untuk menyalakan atau mematikan Kode Jarak Jauh.. Anda bisa melakukan personalisasi kode.
	Reduksi Otmts	-	Mengurangi ukuran faks masuk.
	Terima PC Faks	-	Mengatur mesin untuk mengirim faks ke komputer Anda. Anda dapat menghidupkan fitur keselamatan Cetak Cadangan.
	Memori Terima	-	Mengatur mesin untuk meneruskan pesan faks atau untuk menyimpan faks masuk di memori (sehingga Anda dapat mengambil kembali pesan faks tersebut saat Anda jauh dari mesin Anda). Jika Anda memilih Penerusan Faks, Anda dapat menyalakan fitur keselamatan Cetak Cadangan.
	Cap Faks Rx	-	Mencetak tanggal dan waktu yang diterima di bagian atas faks yang diterima.
	2 sisi	-	Mencetak faks yang diterima di kedua sisi kertas.
Pngtrn Kirim	Catatan Hlmn Depan	-	Mengatur komentar Anda sendiri untuk halaman sampul faks.
	Pggl Ulg Otmts	-	Mengatur mesin untuk memanggil ulang nomor faks terakhir setelah lima menit jika faks tidak berjalan karena saluran sibuk.
	Tujuan	-	Mengatur mesin untuk menampilkan informasi tujuan pada LCD selama pemanggilan faks.
Faks Anti-Junk	Daftar	-	Mendaftarkan nomor faks tertentu ke daftar yang diblokir untuk menghindari penerimaan faks dari nomor tersebut.
	Hapus	-	Menghapus nomor dari daftar yang diblokir.
	Cetak Laporan	-	Anda dapat mencetak daftar nomor faks yang terdaftar di daftar yang diblokir.
Pgtrn Laporan	Laporan XMIT	-	Memilih pengaturan awal untuk Laporan Verifikasi Transmisi.
	Periode Jurnal	Periode Jurnal	Mengatur interval untuk pencetakan otomatis dari Jurnal Faks.

Level 1	Level 2	Level 3	Deskripsi
Pgtrn Laporan	Periode Jurnal		Jika Anda memilih opsi selain Mati dan Setiap 50 Faks, Anda dapat mengatur waktu untuk opsi tersebut. Jika Anda memilih Setiap 7 Hari, Anda dapat mengatur hari dalam seminggu.
		Waktu	Jika Anda memilih opsi selain Mati dan Setiap 50 Faks, Anda dapat mengatur waktu untuk opsi tersebut. Jika Anda memilih Setiap 7 Hari, Anda dapat mengatur hari dalam seminggu.
		Hari	Jika Anda memilih Setiap 7 Hari, Anda dapat mengatur hari dalam seminggu.
Cetak Dokumen	-	-	Mencetak faks yang diterima pada memori mesin.
Akses Jrk Jauh	-	-	Memeriksa kode Anda sendiri untuk Pengambilan Jarak Jauh.
Pembatasan Panggilan	Pad Panggilan	-	Mengatur mesin untuk membatasi pemanggilan ketika menggunakan papan tombol.
	Buku Alamat	-	Mengatur mesin untuk membatasi pemanggilan ketika menggunakan Buku Alamat.
	Pintasan	-	Mengatur mesin untuk membatasi pemanggilan ketika menggunakan Pintasan.
Sisa Tugas	-	-	Memeriksa tugas terjadwal manakah yang ada di memori mesin dan membatalkan tugas yang dipilih.
Lain-Lain	Tnd Pgg1 BT (Hanya tersedia untuk beberapa negara.)	-	Menyalakan layanan pelanggan Dering Unik perusahaan telepon untuk mendaftarkan pola dering baru Anda pada mesin.

[Semua Pgtrn] > [Printer]

Level 1	Level 2	Level 3	Deskripsi
Emulasi	-	-	Memilih mode emulasi.
Cetak Opsi	Daftar Jenis Huruf	HP LaserJet	Mencetak daftar font internal mesin.
		BR-Skrip 3	
	Tes Pencetakan	-	Mencetak satu halaman tes.
2 sisi	Cetak 2-sisi	-	Mengaktifkan atau menonaktifkan pencetakan 2 sisi dan memilih tepi yang panjang atau tepi yang pendek.
	Gambar Tunggal	-	Untuk pekerjaan pencetakan yang halaman terakhirnya berupa gambar 1 sisi, pilih opsi Feed 1-sisi untuk mengurangi waktu pencetakan.
Lanjutkan Otomatis	-	-	Pilih pengaturan ini jika Anda ingin mesin menghapus kesalahan ukuran kertas dan menggunakan kertas di baki.
Perintah Baki HP	-	-	Pilih versi yang benar dari emulasi baki HP LaserJet.
AtrUlg Printer	-	-	Mengembalikan pengaturan printer ke pengaturan pabrik.

[Semua Pgtrn] > [Jaringan]

Level 1	Level 2	Level 3	Tingkat 4	Deskripsi
Kabel LAN	TCP/IP	Metode BOOT	-	Pilih metode BOOT yang paling sesuai dengan kebutuhan Anda.

Level 1	Level 2	Level 3	Tingkat 4	Deskripsi
Kabel LAN	TCP/IP	Alamat IP	-	Memasukkan alamat IP.
		Mask Subnet	-	Memasukkan Subnet mask.
		Gerbang	-	Memasukkan alamat Gateway.
		Nama Node	-	Memasukkan nama Node. (hingga 32 karakter)
		Konfigurasi WINS	-	Memilih mode konfigurasi WINS.
		Server WINS	Utama	Menentukan alamat IP server WINS primer.
			Sekunder	Menentukan alamat IP server WINS sekunder.
		Server DNS	Utama	Menentukan alamat IP server DNS primer.
			Sekunder	Menentukan alamat IP server DNS sekunder.
		APIPA	-	Mengatur mesin untuk mengalokasikan alamat IP dari rentang alamat lokal-tautan secara otomatis.
	IPv6	-	Menyalakan atau mematikan protokol IPv6. Untuk informasi lebih rinci, kunjungi halaman FAQs & Troubleshooting model Anda pada situs web dukungan Brother di support.brother.com .	
	Ethernet	-	-	Memilih mode link Ethernet.
	Status Kabel	-	-	Melihat status berkabel terkini.
	Alamat MAC	-	-	Melihat alamat MAC mesin.
	Atur ke Default	-	-	Memulihkan pengaturan jaringan berkabel ke pengaturan awal.
Kabel Diaktifkan	-	-	Menyalakan atau mematikan antarmuka LAN Berkabel secara manual.	
WLAN	TCP/IP	Metode BOOT	-	Pilih metode BOOT yang paling sesuai dengan kebutuhan Anda.
		Alamat IP	-	Memasukkan alamat IP.
		Mask Subnet	-	Memasukkan Subnet mask.
		Gerbang	-	Memasukkan alamat Gateway.
		Nama Node	-	Memasukkan nama Node. (hingga 32 karakter)
		Konfigurasi WINS	-	Memilih mode konfigurasi WINS.
		Server WINS	Utama	Menentukan alamat IP server WINS primer.
			Sekunder	Menentukan alamat IP server WINS sekunder.
		Server DNS	Utama	Menentukan alamat IP server DNS primer.
			Sekunder	Menentukan alamat IP server DNS sekunder.

Level 1	Level 2	Level 3	Tingkat 4	Deskripsi
WLAN	TCP/IP	APIPA	-	Mengatur mesin untuk mengalokasikan alamat IP dari rentang alamat lokal-tautan secara otomatis.
		IPv6	-	Menyalakan atau mematikan protokol IPv6. Untuk informasi lebih rinci, kunjungi halaman FAQs & Troubleshooting model Anda pada situs web dukungan Brother di support.brother.com .
	Wizard Pgtrn	-	-	Mengonfigurasi pengaturan jaringan nirkabel secara manual.
	Asisten WLAN	-	-	Mengonfigurasi pengaturan jaringan nirkabel Anda menggunakan disk pemasangan Brother.
	WPS	-	-	Mengonfigurasi pengaturan jaringan nirkabel menggunakan metode tekan satu tombol.
	WPS dgn/ Kode PIN	-	-	Mengonfigurasi pengaturan jaringan nirkabel Anda menggunakan WPS dengan PIN.
	Status WLAN	Status	-	Melihat status jaringan nirkabel terkini.
		Sinyal	-	Melihat kekuatan sinyal jaringan nirkabel terkini.
		SSID	-	Melihat SSID terkini.
		Kom. Mode	-	Melihat mode Komunikasi terkini.
	Alamat MAC	-	-	Melihat alamat MAC mesin.
	Atur ke Default	-	-	Memulihkan pengaturan jaringan nirkabel ke pengaturan pabrik.
	WLAN Aktif	-	-	Menyalakan koneksi jaringan nirkabel.
	Wi-Fi Direct	Tekan Tombol	-	-
Kode PIN		-	-	Mengonfigurasi pengaturan jaringan Wi-Fi Direct menggunakan WPS dengan kode PIN.
Manual		-	-	Mengonfigurasi pengaturan jaringan Wi-Fi Direct secara manual.
Pemilik Grup		-	-	Mengatur mesin Anda sebagai Pemilik Grup.
Informasi Perangkat		Nama Perangkat	-	Melihat nama perangkat mesin Anda.
		SSID	-	Melihat SSID Pemilik Grup. Pada saat mesin tidak tersambung, LCD menampilkan Tidak Tersambung.
		Alamat IP	-	Melihat Alamat IP Anda saat ini.
Informasi Status		Status	-	Melihat status jaringan Wi-Fi Direct terkini.
		Sinyal	-	Melihat kekuatan sinyal jaringan Wi-Fi Direct terkini. Jika mesin Anda bertindak sebagai Pemilik Grup, LCD selalu menunjukkan sinyal yang kuat.

Level 1	Level 2	Level 3	Tingkat 4	Deskripsi
Wi-Fi Direct	I/F Aktifkan	-	-	Mengaktifkan atau menonaktifkan koneksi Wi-Fi Direct.
NFC (Hanya tersedia untuk model tertentu)	-	-	-	Mengaktifkan atau menonaktifkan fungsi NFC.
pengaturan Web Connect	Pengaturan Proksi	Sambungan Proxy	-	Mengubah pengaturan koneksi Web.
		Alamat	-	
		Port	-	
		Nama Pengguna	-	
		Sandi	-	
Atur Ulg Jrngn	-	-	-	Mengembalikan semua pengaturan jaringan ke pengaturan pabrik.

[Semua Pgtrn] > [Cetak Laporan]

Level 1	Level 2	Deskripsi
Ver XMIT	Lihat di LCD	Menampilkan Laporan Verifikasi Transmisi dari transmisi terakhir Anda.
	Cetak Laporan	Mencetak Laporan Verifikasi Transmisi dari transmisi terakhir Anda.
Buku Alamat	-	Mencetak daftar nama dan nomor yang disimpan di Buku Alamat.
Jurnal Faks	-	Mencetak daftar informasi tentang 200 faks masuk dan keluar terakhir Anda. (TX berarti Mengirim. RX berarti Menerima.)
Pgtrn Pengguna	-	Mencetak daftar pengaturan Anda.
Pengaturan Printer	-	Mencetak daftar pengaturan Printer Anda.
Konfigurasi Jaringan	-	Mencetak daftar pengaturan Jaringan Anda.
Ctk Daftar File	-	Mencetak daftar data yang disimpan dalam memori mesin.
Cetak Dot Drum	-	Mencetak Lembar Pemeriksaan Titik Drum.
Laporan WLAN (Untuk model dengan fungsi jaringan nirkabel)	-	Mencetak hasil sambungan LAN nirkabel.
Riwayat ID Penelepon (Hanya tersedia untuk beberapa negara.)	-	Pilih nomor dari riwayat ID Pemanggil lalu mengirim faks pada nomor tersebut, menambahkan ke Buku Alamat, atau menghapusnya.

[Semua Pgtrn] > [Info Mesin.]

Level 1	Level 2	Deskripsi
No. Seri	-	Memeriksa nomor seri mesin Anda.
Versi Firmware	Versi Utama	Memeriksa versi firmware mesin Anda.
	Versi Sub1	
Pembaruan Firmware	-	Memperbarui mesin Anda ke firmware terkini.
Prks Firmware Otmts	-	Melihat informasi firmware pada layar Beranda.
Penghitng Hlmn	Total	Memeriksa jumlah total halaman yang telah dicetak oleh mesin.

Level 1	Level 2	Deskripsi
Penghitng Hlmn	Faks	Memeriksa jumlah total halaman yang telah dicetak oleh mesin.
	Salin	
	Cetak	
	Lainnya	
Umur Komponen	Drum	Memeriksa persentase masa pakai suplai yang masih tersedia.

[Semua Pgtrn] > [Pngtrn Awal]

Level 1	Level 2	Deskripsi
Tanggal & Waktu	Tanggal	Menambahkan tanggal dan waktu pada layar dan di bagian atas faks yang Anda kirim.
	Waktu	
	Tipe Jam	Memilih format waktu (12 jam atau 24 jam).
	Zona Waktu	Mengatur zona waktu Anda.
ID Stasiun	Faks	Memasukkan nama Anda dan nomor faks supaya muncul pada setiap halaman yang Anda faks.
	Tel	
	Nama	
Nada/Denyut	-	Memilih mode pemanggilan.
Nada Panggil	-	Memperpendek jeda deteksi nada panggil.
Awalan Panggilan	-	Mengatur nomor awalan yang akan ditambahkan di depan nomor faks setiap kali Anda melakukan panggilan.
Kompatibilitas	-	Menyesuaikan penyamaan untuk kesulitan transmisi. Penyedia layanan VoIP menawarkan dukungan faks menggunakan berbagai standar. Jika Anda terus mengalami kesalahan transmisi faks, pilih Dasar (untuk VoIP).
Atur Ulang	Atur Ulang Mesin	Mengembalikan semua pengaturan mesin yang telah Anda ubah.
	Atur Ulg Jrngn	Mengembalikan semua pengaturan jaringan ke pengaturan pabrik.
	Buku Alamat & Faks	Menghapus semua nomor telepon dan pengaturan faks yang telah tersimpan.
	Semua Pengaturan	Mengembalikan semua pengaturan mesin ke pengaturan pabriknya.
	AturUlg Pabrik	Mengembalikan semua pengaturan ke pengaturan pabrik.
Bahasa Lokal (Hanya tersedia untuk beberapa negara.)	-	Mengubah bahasa LCD Anda.



Informasi terkait

- [Tabel Pengaturan dan Fitur](#)

Tabel-Tabel Pengaturan (Model DCP Panel Sentuh 2,7 ")

Model Terkait: HL-L2395DW



Level 1	Level 2	Deskripsi
Toner	Umur Toner	Melihat perkiraan sisa masa pakai toner.
	Tes Pencetakan	Mencetak satu halaman tes.
Jaringan	Kabel LAN	Mengakses menu pengaturan LAN Berkabel.
	WLAN	Mengakses menu pengaturan WLAN.
Pgtrn Baki	Jenis Kertas	Mengatur jenis kertas di baki kertas.
	Ukrn Krts	Mengatur ukuran kertas di baki kertas.
	Periksa Ukuran	Memilih apakah untuk menampilkan pesan yang memberi tahu Anda untuk memeriksa bahwa ukuran dan tipe kertas pada mesin dan pengaturan Ukuran Kertas dan Tipe Kertas sudah cocok.
	Baki Digunakan: Salin (Hanya tersedia untuk model tertentu)	Memilih baki yang akan digunakan untuk Fotokopi.
	Baki Dipakai: Cetak (Hanya tersedia untuk model tertentu)	Memilih baki yang akan digunakan untuk Pencetakan.
Wi-Fi Direct	-	Mengakses menu pengaturan Wi-Fi Direct.
Mode Eco	-	Nyalakan pengaturan mesin berikut ini pada waktu yang bersamaan. <ul style="list-style-type: none"> Cetak 2-sisi:Tepi Panjang(Hanya tersedia untuk model tertentu) Waktu Tidur:0Mnt Pewaktu Dim:10Dtk
Semua Pgtrn	-	Mengonfigurasi pengaturan terperinci.

[Semua Pgtrn] > [Pgtrn Umum]

Level 1	Level 2	Deskripsi
Pgtrn Baki	Jenis Kertas	Mengatur jenis kertas di baki kertas.
	Ukrn Krts	Mengatur ukuran kertas di baki kertas.
	Periksa Ukuran	Memilih apakah untuk menampilkan pesan yang memberi tahu Anda untuk memeriksa bahwa ukuran dan tipe kertas pada mesin dan pengaturan Ukuran Kertas dan Tipe Kertas sudah cocok.
	Baki Digunakan: Salin (Hanya tersedia untuk model tertentu)	Memilih baki yang akan digunakan untuk Fotokopi.
	Baki Dipakai: Cetak (Hanya tersedia untuk model tertentu)	Memilih baki yang akan digunakan untuk Pencetakan.
Bip	-	Menyesuaikan volume bip.
Pengaturan LCD	Lampu latar	Menyesuaikan kecerahan lampu latar LCD.

Level 1	Level 2	Deskripsi
Pengaturan LCD	Pewaktu Dim	Mengatur berapa lama lampu latar LCD tetap menyala setelah Anda kembali ke layar Beranda Anda.
Pgtrn Layar	Layar Pindai	Mengatur pengaturan layar Pemindaian bawaan.
Ekologi	Mode Eco	Nyalakan pengaturan mesin berikut ini pada waktu yang bersamaan. <ul style="list-style-type: none"> Cetak 2-sisi:Tepi Panjang((Hanya tersedia untuk model tertentu)) Waktu Tidur:0Mnt Pewaktu Dim:10Dtk
	Hemat Toner	Meningkatkan hasil halaman kartrid toner.
	Waktu Tidur	Tetapkan jumlah menit sebelum mesin memasuki mode Tidur.
	Mode Senyap	Mengurangi gangguan pencetakan.
	Mati Daya Otmt	Mengatur jumlah jam di mana mesin akan tetap berada dalam mode Tidur Pulas sebelum memasuki mode Daya Mati. Pilih Nonaktif jika Anda tidak ingin mesin berada dalam mode Daya Mati.
Ganti Toner	-	Atur mesin untuk melanjutkan pencetakan setelah LCD menampilkan Ganti Toner.

[Semua Pgtrn] > [Pengaturan Pintasan]

Level 1	Level 2	Deskripsi
(Memilih tombol pintasan.)	Gnt Nama	Mengubah nama pintasan.
	Edit	Mengubah pengaturan pintasan.
	Hapus	Menghapus pintasan.

[Semua Pgtrn] > [Printer]

Level 1	Level 2	Level 3	Deskripsi
Emulasi	-	-	Memilih mode emulasi.
Cetak Opsi	Daftar Jenis Huruf	HP LaserJet	Mencetak daftar font internal mesin.
		BR-Skrip 3	
	Tes Pencetakan	-	Mencetak satu halaman tes.
2 sisi	Cetak 2-sisi	-	Mengaktifkan atau menonaktifkan pencetakan 2 sisi dan memilih tepi yang panjang atau tepi yang pendek.
	Gambar Tunggal	-	Untuk pekerjaan pencetakan yang halaman terakhirnya berupa gambar 1 sisi, pilih opsi Feed 1-sisi untuk mengurangi waktu pencetakan.
Lanjutkan Otomatis	-	-	Pilih pengaturan ini jika Anda ingin mesin menghapus kesalahan ukuran kertas dan menggunakan kertas di baki.
Perintah Baki HP	-	-	Pilih versi yang benar dari emulasi baki HP LaserJet.
AtrUlg Printer	-	-	Mengembalikan pengaturan printer ke pengaturan pabrik.

[Semua Pgtrn] > [Jaringan]

Level 1	Level 2	Level 3	Tingkat 4	Deskripsi
Kabel LAN	TCP/IP	Metode BOOT	-	Pilih metode BOOT yang paling sesuai dengan kebutuhan Anda.

Level 1	Level 2	Level 3	Tingkat 4	Deskripsi
Kabel LAN	TCP/IP	Alamat IP	-	Memasukkan alamat IP.
		Mask Subnet	-	Memasukkan Subnet mask.
		Gerbang	-	Memasukkan alamat Gateway.
		Nama Node	-	Memasukkan nama Node. (hingga 32 karakter)
		Konfigurasi WINS	-	Memilih mode konfigurasi WINS.
		Server WINS	Utama	Menentukan alamat IP server WINS primer.
			Sekunder	Menentukan alamat IP server WINS sekunder.
		Server DNS	Utama	Menentukan alamat IP server DNS primer.
			Sekunder	Menentukan alamat IP server DNS sekunder.
		APIPA	-	Mengatur mesin untuk mengalokasikan alamat IP dari rentang alamat lokal-tautan secara otomatis.
	IPv6	-	Menyalakan atau mematikan protokol IPv6. Untuk informasi lebih rinci, kunjungi halaman FAQs & Troubleshooting model Anda pada situs web dukungan Brother di support.brother.com .	
	Ethernet	-	-	Memilih mode link Ethernet.
	Status Kabel	-	-	Melihat status berkabel terkini.
	Alamat MAC	-	-	Melihat alamat MAC mesin.
	Atur ke Default	-	-	Memulihkan pengaturan jaringan berkabel ke pengaturan awal.
Kabel Diaktifkan	-	-	Menyalakan atau mematikan antarmuka LAN Berkabel secara manual.	
WLAN	TCP/IP	Metode BOOT	-	Pilih metode BOOT yang paling sesuai dengan kebutuhan Anda.
		Alamat IP	-	Memasukkan alamat IP.
		Mask Subnet	-	Memasukkan Subnet mask.
		Gerbang	-	Memasukkan alamat Gateway.
		Nama Node	-	Memasukkan nama Node. (hingga 32 karakter)
		Konfigurasi WINS	-	Memilih mode konfigurasi WINS.
		Server WINS	Utama	Menentukan alamat IP server WINS primer.
			Sekunder	Menentukan alamat IP server WINS sekunder.
		Server DNS	Utama	Menentukan alamat IP server DNS primer.
			Sekunder	Menentukan alamat IP server DNS sekunder.

Level 1	Level 2	Level 3	Tingkat 4	Deskripsi
WLAN	TCP/IP	APIPA	-	Mengatur mesin untuk mengalokasikan alamat IP dari rentang alamat lokal-tautan secara otomatis.
		IPv6	-	Menyalakan atau mematikan protokol IPv6. Untuk informasi lebih rinci, kunjungi halaman FAQs & Troubleshooting model Anda pada situs web dukungan Brother di support.brother.com .
	Wizard Pgtrn	-	-	Mengonfigurasi pengaturan jaringan nirkabel secara manual.
	Asisten WLAN	-	-	Mengonfigurasi pengaturan jaringan nirkabel Anda menggunakan disk pemasangan Brother.
	WPS	-	-	Mengonfigurasi pengaturan jaringan nirkabel menggunakan metode tekan satu tombol.
	WPS dgn/ Kode PIN	-	-	Mengonfigurasi pengaturan jaringan nirkabel Anda menggunakan WPS dengan PIN.
	Status WLAN	Status	-	Melihat status jaringan nirkabel terkini.
		Sinyal	-	Melihat kekuatan sinyal jaringan nirkabel terkini.
		SSID	-	Melihat SSID terkini.
		Kom. Mode	-	Melihat mode Komunikasi terkini.
	Alamat MAC	-	-	Melihat alamat MAC mesin.
	Atur ke Default	-	-	Memulihkan pengaturan jaringan nirkabel ke pengaturan pabrik.
	WLAN Aktif	-	-	Menyalakan dan mematikan WLAN secara manual.
	Wi-Fi Direct	Tekan Tombol	-	-
Kode PIN		-	-	Mengonfigurasi pengaturan jaringan Wi-Fi Direct menggunakan WPS dengan kode PIN.
Manual		-	-	Mengonfigurasi pengaturan jaringan Wi-Fi Direct secara manual.
Pemilik Grup		-	-	Mengatur mesin Anda sebagai Pemilik Grup.
Informasi Perangkat		Nama Perangkat	-	Melihat nama perangkat mesin Anda.
		SSID	-	Melihat SSID Pemilik Grup. Pada saat mesin tidak tersambung, LCD menampilkan Tidak Tersambung.
		Alamat IP	-	Melihat Alamat IP Anda saat ini.
Informasi Status		Status	-	Melihat status jaringan Wi-Fi Direct terkini.
		Sinyal	-	Melihat kekuatan sinyal jaringan Wi-Fi Direct terkini. Jika mesin Anda bertindak sebagai Pemilik Grup, LCD selalu menunjukkan sinyal yang kuat.

Level 1	Level 2	Level 3	Tingkat 4	Deskripsi
Wi-Fi Direct	I/F Aktifkan	-	-	Mengaktifkan atau menonaktifkan koneksi Wi-Fi Direct.
NFC (Hanya tersedia untuk model tertentu)	-	-	-	Mengaktifkan atau menonaktifkan fungsi NFC.
pengaturan Web Connect	Pengaturan Proksi	Sambungan Proxy	-	Mengubah pengaturan koneksi Web.
		Alamat	-	
		Port	-	
		Nama Pengguna	-	
		Sandi	-	
Atur Ulg Jrngn	-	-	-	Mengembalikan semua pengaturan jaringan ke pengaturan pabrik.

[Semua Pgtrn] > [Cetak Laporan]

Level 1	Deskripsi
Pgtrn Pengguna	Mencetak daftar pengaturan Anda.
Pengaturan Printer	Mencetak daftar pengaturan Printer Anda.
Konfigurasi Jaringan	Mencetak daftar pengaturan Jaringan Anda.
Ctk Daftar File	Mencetak daftar data yang disimpan dalam memori mesin.
Cetak Dot Drum	Mencetak Lembar Pemeriksaan Titik Drum.
Laporan WLAN	Mencetak hasil sambungan LAN nirkabel.

[Semua Pgtrn] > [Info Mesin.]

Level 1	Level 2	Deskripsi
No. Seri	-	Memeriksa nomor seri mesin Anda.
Versi Firmware	Versi Utama	Memeriksa versi firmware mesin Anda.
	Versi Sub1	
Pembaruan Firmware	-	Memperbarui mesin Anda ke firmware terkini.
Prks Firmware Otmts	-	Melihat informasi firmware pada layar Beranda.
Penghitng Hlmn	Total	Memeriksa jumlah total halaman yang telah dicetak oleh mesin.
	Salin	
	Cetak	
	Lainnya	
Umur Komponen	Drum	Memeriksa persentase masa pakai suplai yang masih tersedia.

[Semua Pgtrn] > [Pngtrn Awal]

Level 1	Level 2	Deskripsi
Atur Ulang	Atur Ulang Mesin	Mengembalikan semua pengaturan mesin yang telah Anda ubah.
	Atur Ulg Jrngn	Mengembalikan semua pengaturan jaringan ke pengaturan pabrik.
	Semua Pengaturan	Mengembalikan semua pengaturan mesin ke pengaturan pabrikannya.

Level 1	Level 2	Deskripsi
Atur Ulang	AturUlg Pabrik	Mengembalikan semua pengaturan ke pengaturan pabrik.
Bahasa Lokal (Hanya tersedia untuk beberapa negara.)	-	Mengubah bahasa LCD Anda.



Informasi terkait

- [Tabel Pengaturan dan Fitur](#)
-

Fitur Tabel (2.7 "Model Panel Sentuh MFC)

Model Terkait: MFC-L2730DW/MFC-L2750DW/MFC-L2751DW/MFC-L2770DW/MFC-L2771DW



[Faks]

Level 1	Level 2	Level 3	Level 4	Deskripsi
PglUlng(Jeda)	-	-	-	Memanggil ulang nomor terakhir yang dipanggil. Ketika Anda memasukkan nomor faks atau telepon pada panel sentuh, Panggil Ulang berubah menjadi Jeda pada LCD. Tekan Jeda jika Anda memerlukan jeda ketika memanggil nomor, seperti kode akses dan nomor kartu kredit. Anda juga dapat menyimpan jeda ketika Anda mengatur alamat.
Hook	-	-	-	Tekan sebelum pemanggilan apabila Anda ingin mendengarkan untuk memastikan bahwa mesin faks telah menjawab, kemudian tekan Mulai Faks.
Buku Alamat	 (Cari:)	-	-	Mencari di Buku Alamat.
	Edit	-	-	Menyimpan nomor Buku Alamat, mengatur nomor Grup untuk Penyiaran, mengubah dan menghapus nomor Buku Alamat.
	-	Terapkan	-	Memulai pengiriman faks menggunakan Buku Alamat.
Riwayat Pggln (Untuk beberapa negara, Panggilan Keluar)	Panggilan Keluar	(Pilih Panggilan Keluar)	Edit Terapkan	Memilih nomor dari riwayat Panggilan Keluar lalu mengirim faks pada nomor tersebut, menambahkannya ke Buku Alamat, atau menghapusnya.
	Riwayat ID Penelepon	(Pilih Riwayat ID Pemanggil)	Edit Terapkan	Pilih nomor dari riwayat ID Pemanggil lalu mengirim faks pada nomor tersebut, menambahkan ke Buku Alamat, atau menghapusnya.
Faks Mulai	-	-	-	Mengirim faks.
Ops	Resolusi Faks	-	-	Mengatur resolusi untuk faks keluar.
	Kontras	-	-	Menyesuaikan kontras.
	Faks 2-sisi (Untuk model pemindaian 2 sisi otomatis)	-	-	Mengatur format pemindaian 2 sisi.
	Ukrn Kaca Pindai	-	-	Menyesuaikan area pindai pada kaca pemindai sesuai ukuran dokumen.
	Menyiarkan	Tambahkan No	Tambahkan No Tambahkan dari Buku Alamat	Mengirim pesan faks yang sama ke lebih dari satu nomor faks.

Level 1	Level 2	Level 3	Level 4	Deskripsi
Opsi	Menyiarkan	Tambahkan No	Cari di Buku Alamat	Mengirim pesan faks yang sama ke lebih dari satu nomor faks.
	Faks Tertunda	Faks Tertunda	-	Mengatur waktu dalam hari tertentu saat faks tertunda akan dikirimkan.
		Set Wkt	-	
	TX Waktu Nyata	-	-	Mengirim faks tanpa menggunakan memori.
	Pengaturan Hlmn Dpn	Pengaturan Hlmn Dpn	-	Mengatur mesin untuk secara otomatis mengirim halaman sampul yang telah Anda program sebelumnya.
		Catatan Hlmn Depan	-	
		Total Hlmn	-	
	Mode Luar Ngri	-	-	Atur ke Aktif jika Anda mengalami kesulitan mengirim faks ke luar negeri.
	Riwayat Pggln	Panggilan Keluar	-	Memilih nomor dari riwayat Panggilan Keluar lalu mengirim faks pada nomor tersebut, menambahkannya ke Buku Alamat, atau menghapusnya.
		Riwayat ID Penelepon	-	Pilih nomor dari riwayat ID Pemanggil lalu mengirim faks pada nomor tersebut, menambahkan ke Buku Alamat, atau menghapusnya.
	Buku Alamat	 (Cari:)	-	Mencari di Buku Alamat.
Edit		-	Menyimpan nomor Buku Alamat, mengatur nomor Grup untuk Penyiaran, mengubah dan menghapus nomor Buku Alamat.	
Atur Default Baru	-	-	Menyimpan pengaturan Anda sebagai default.	
AturUlg Pabrik	-	-	Mengembalikan semua pengaturan ke pengaturan pabrik.	
Simpan sbg Pintasan	-	-	Menyimpan pengaturan terkini sebagai pintasan.	



[Salin]

Level 1	Level 2	Level 3	Deskripsi
Mulai	-	-	Membuat fotokopi monokrom atau skala abu-abu.
Opsi	Prbsr/Prkcl	100%	-
		Perbesar	Memilih rasio pembesaran untuk fotokopi berikutnya.
		Perkecil	Memilih rasio pengurangan untuk fotokopi berikutnya.
		Otmsts	Mengatur ukuran fotokopi untuk ditetapkan pada ukuran kertas yang telah Anda atur.
		Khusus (25-400%)	Memasukkan rasio pembesaran atau pengurangan.

Level 1	Level 2	Level 3	Deskripsi
Opsi	Densitas	-	Menyesuaikan kerapatan.
	Baki Dipakai (Hanya tersedia untuk model tertentu)	-	Memilih baki yang akan digunakan untuk Fotokopi.
	Salin 2 sisi (Untuk model pencetakan 2 sisi otomatis)	-	Mematikan atau menyalakan fotokopi 2 sisi dan memilih flip pada tepi panjang atau flip pada tepi pendek.
	Tata Letak Hlm Kopi 2-sisi (Untuk model pencetakan 2 sisi otomatis)	-	Memilih opsi tata letak halaman saat Anda membuat fotokopi N in 1 2 sisi dari dokumen 2 sisi.
	Kualitas	-	Memilih resolusi Penyalinan untuk tipe dokumen Anda.
	Kontras	-	Menyesuaikan kontras.
	Tumpuk/Sortir	-	Memilih untuk menumpuk atau mengurutkan beberapa fotokopi.
	Tata Ltk Hlm	-	Membuat N in 1 salinan.
Simpan sbg Pintasan	-	-	Menyimpan pengaturan terkini sebagai pintasan.



[Pindai]

Level 1	Level 2	Level 3	Level 4	Deskripsi	
ke PC	ke File	(Pilih PC)	Opsi	Memindai dokumen dan menyimpannya dalam sebuah folder di komputer Anda.	
			Simpan sbg Pintasan		
			Mulai		
	ke OCR	(Pilih PC)		Opsi	Mengubah dokumen dipindai ke file teks yang dapat disunting.
				Simpan sbg Pintasan	
				Mulai	
	ke Gambar	(Pilih PC)		Opsi	Memindai foto atau grafik ke aplikasi grafis Anda.
				Simpan sbg Pintasan	
				Mulai	
	ke Email	(Pilih PC)		Opsi	Mengirim dokumen yang dipindai sebagai lampiran email.
				Simpan sbg Pintasan	
				Mulai	
ke FTP (Hanya tersedia untuk model tertentu)	(Nama profil)	Opsi	-	Memindai dokumen secara langsung ke server FTP.	
		Simpan sbg Pintasan	-		
		Mulai	-		
ke Jaringan (Hanya tersedia untuk model tertentu)	(Nama profil)	Opsi	-	Mengirim data yang dipindai ke server CIFS pada jaringan lokal Anda atau pada Internet.	
		Simpan sbg Pintasan	-		
		Mulai	-		

Level 1	Level 2	Level 3	Level 4	Deskripsi
ke Web	-	-	-	Meng-upload data yang dipindai ke layanan Internet.
Pindai WS (Terlihat saat Anda menginstal Web Services Scanner, yang ditampilkan di penelusur Jaringan komputer Anda.)	Pindai	-	-	Memindai data menggunakan protokol Layanan Web.
	Pindai utk Email	-	-	
	Pindai utk Faks	-	-	
	Pindai utk Cetak	-	-	



[Cetak Aman]

Level 1	Level 2	Level 3	Deskripsi
Cetak Aman	(Pilih Pengguna)	(Pilih Amankan Pekerjaan Cetak)	Anda bisa mencetak data yang tersimpan pada memori mesin ketika Anda memasukkan sandi empat digit Anda. Aktif hanya ketika mesin memiliki data pencetakan yang aman.



[Web]

Level 1	Level 2	Deskripsi
Web	OneNote	Menyambungkan mesin Brother ke layanan Internet. Layanan web mungkin telah ditambahkan dan nama layanan telah diubah oleh penyedia sejak dokumen ini dipublikasikan. Untuk mengunduh <i>Panduan Sambungan Web</i> , kunjungi halaman Manuals model Anda pada Pusat Solusi Brother di support.brother.com .
	OneDrive	
	Dropbox	
	Google Drive™	
	Evernote®	
	Box	



[Aplikasi]

Level 1	Deskripsi
Aplikasi	Menyambungkan mesin Brother ke layanan Aplikasi Brother.



([Pintasan])

Level 1	Level 2	Level 3	Level 4	Deskripsi
Tidak Terdaftar	Salin	Salin	Prbsr/Prkcl	Mengubah pengaturan pada Opsi-opsi Fotokopi.
			Densitas	
			Baki Dipakai (Hanya tersedia untuk model tertentu)	
			Salin 2 sisi (Untuk model tertentu)	

Level 1	Level 2	Level 3	Level 4	Deskripsi	
Tidak Terdaftar	Salin	Salin	Tata Letak Hlm Kopi 2-sisi (Untuk model tertentu)	Mengubah pengaturan pada Opsi-opsi Fotokopi.	
			Kualitas		
			Kontras		
			Tumpuk/Sortir		
			Tata Ltk Hlm		
		Salin ID 2 in 1	Densitas	Ubah pengaturan di opsi Fotokopi ID 2-in-1.	
			Baki Dipakai (Hanya tersedia untuk model tertentu)		
			Kualitas		
			Kontras		
			2dlm1/1dlm1		
	Faks	Resolusi Faks	-	Mengatur resolusi untuk faks keluar.	
		Kontras	-	Menyesuaikan kontras.	
		Faks 2-sisi (Untuk model pemindaian 2 sisi otomatis)	-	Memilih mode pemindaian faks 2 sisi.	
		Ukrn Kaca Pindai	-	Menyesuaikan area pindai pada kaca pemindai sesuai ukuran dokumen.	
		Menyiarkan	Tambahkan No	Mengirim pesan faks yang sama ke lebih dari satu nomor faks.	
		TX Waktu Nyata	-	Mengirim faks tanpa menggunakan memori.	
		Pengaturan Hlmn Dpn	Pengaturan Hlmn Dpn	-	Mengatur mesin untuk secara otomatis mengirim halaman sampul yang telah Anda program sebelumnya.
			Catatan Hlmn Depan		
			Total Hlmn		
Mode Luar Ngrri		-	Atur ke Aktif jika Anda mengalami kesulitan mengirim faks ke luar negeri.		
Riwayat Panggilan	-	Pilih nomor dari riwayat ID Pemanggil lalu mengirim faks pada nomor tersebut, menambahkan ke Buku Alamat, atau menghapusnya.			
Buku Alamat	-	Menyimpan nomor Buku Alamat, mengatur nomor Grup untuk Penyiaran, mengubah dan menghapus nomor Buku Alamat.			
Pindai	ke File	-	Memindai dokumen dan menyimpannya dalam sebuah folder di komputer Anda.		
	ke OCR	-	Mengubah dokumen dipindai ke file teks yang dapat disunting.		
	ke Gambar	-	Memindai foto atau grafik ke aplikasi grafis Anda.		

Level 1	Level 2	Level 3	Level 4	Deskripsi
Tidak Terdaftar	Pindai	ke Email	-	Mengirim dokumen yang dipindai sebagai lampiran email.
		ke Jaringan (Hanya tersedia untuk model tertentu)	-	Mengirim data yang dipindai ke server CIFS pada jaringan lokal Anda atau pada Internet.
		ke FTP	-	Mengirim data yang dipindai melalui FTP.
	Web	OneNote	-	Menyambungkan mesin Brother ke layanan Internet.
		OneDrive	-	
		Dropbox	-	Layanan web mungkin telah ditambahkan dan nama layanan telah diubah oleh penyedia sejak dokumen ini dipublikasikan.
		Google Drive™	-	Untuk mengunduh <i>Panduan Sambungan Web</i> , kunjungi halaman Manuals model Anda pada Pusat Solusi Brother di support.brother.com .
		Evernote®	-	
		Box	-	
Aplikasi	-	-	Menyambungkan mesin Brother ke layanan Aplikasi Brother.	
Daftar ini muncul jika masing-masing nama Pintasan ditekan selama 2 detik.	Gnt Nama	-	-	Mengubah nama pintasan.
	Edit	-	-	Mengubah pengaturan pintasan.
	Hapus	-	-	Menghapus pintasan.

([Toner])

Level 1	Level 2	Deskripsi
 (Toner)	Umur Toner	Melihat perkiraan sisa masa pakai toner.
	Tes Pencetakan	Mencetak satu halaman tes.

WiFi (Pengaturan Wi-Fi) (Untuk model nirkabel)



Setelah Wi-Fi® diatur, Anda tidak dapat mengubah pengaturan dari layar Utama Anda. Ubah pengaturan untuk Wi-Fi di layar Pengaturan.

Level 1	Level 2	Deskripsi
 (Pengaturan Wi-Fi)	Wizard Pgtrn	Mengonfigurasi pengaturan jaringan nirkabel secara manual.
	Asisten WLAN	Mengonfigurasi pengaturan jaringan nirkabel Anda menggunakan disk pemasangan Brother.
	WPS	Mengonfigurasi pengaturan jaringan nirkabel menggunakan metode tekan satu tombol.

Informasi terkait

- [Tabel Pengaturan dan Fitur](#)

Fitur Tabel (2.7 "Model Panel Sentuh DCP)

Model Terkait: HL-L2395DW



[Salin]

Level 1	Level 2	Level 3	Deskripsi
Mulai	-	-	Membuat fotokopi monokrom atau skala abu-abu.
Ops	Prbsr/Prkcl	100%	-
		Perbesar	Memilih rasio pembesaran untuk fotokopi berikutnya.
		Perkecil	Memilih rasio pengurangan untuk fotokopi berikutnya.
		Otmts	Mengatur ukuran fotokopi untuk ditetapkan pada ukuran kertas yang telah Anda atur.
		Khusus (25-400%)	Memasukkan rasio pembesaran atau pengurangan.
	Densitas	-	Menyesuaikan kerapatan.
	Baki Dipakai (Hanya tersedia untuk model tertentu)	-	Memilih baki yang akan digunakan untuk Fotokopi.
	Salin 2 sisi	-	Mematikan atau menyalakan fotokopi 2 sisi dan memilih flip pada tepi panjang atau flip pada tepi pendek.
	Tata Letak Hlm Kopi 2-sisi	-	Memilih opsi tata letak halaman saat Anda membuat fotokopi N in 1 2 sisi dari dokumen 2 sisi.
	Kualitas	-	Memilih resolusi Penyalinan untuk tipe dokumen Anda.
Kontras	-	Menyesuaikan kontras.	
Tumpuk/Sortir	-	Memilih untuk menumpuk atau mengurutkan beberapa fotokopi.	
Tata Ltk Hlm	-	Membuat N in 1 salinan.	
Simpan sbg Pintasan	-	-	Menyimpan pengaturan terkini sebagai pintasan.



[Pindai]

Level 1	Level 2	Level 3	Tingkat 4	Deskripsi
ke PC	ke File	(Pilih PC)	Ops	Memindai dokumen dan menyimpannya dalam sebuah folder di komputer Anda.
			Simpan sbg Pintasan	
			Mulai	
	ke OCR	(Pilih PC)	Ops	Mengubah dokumen dipindai ke file teks yang dapat disunting.
			Simpan sbg Pintasan	
			Mulai	

Level 1	Level 2	Level 3	Tingkat 4	Deskripsi
ke PC	ke Gambar	(Pilih PC)	Opsi	Memindai foto atau grafik ke aplikasi grafis Anda.
			Simpan sbg Pintasan	
			Mulai	
	ke Email	(Pilih PC)	Opsi	Mengirim dokumen yang dipindai sebagai lampiran email.
			Simpan sbg Pintasan	
			Mulai	
ke FTP (Hanya tersedia untuk model tertentu)	(Nama profil)	Opsi	-	Memindai dokumen secara langsung ke server FTP.
ke Web	-	-	-	Meng-upload data yang dipindai ke layanan Internet.
Pindai WS	Pindai	-	-	Memindai data menggunakan protokol Layanan Web.
	Pindai utk Email	-	-	
	Pindai utk Faks	-	-	
	Pindai utk Cetak	-	-	



[Cetak Aman] (Hanya tersedia untuk model tertentu)

Level 1	Level 2	Level 3	Deskripsi
Cetak Aman	(Pilih Pengguna)	(Pilih Amankan Pekerjaan Cetak)	Anda bisa mencetak data yang tersimpan pada memori mesin ketika Anda memasukkan sandi empat digit Anda. Aktif hanya ketika mesin memiliki data pencetakan yang aman.



[Web]

Level 1	Level 2	Deskripsi
Web	OneNote	Menyambungkan mesin Brother ke layanan Internet. Layanan web mungkin telah ditambahkan dan nama layanan telah diubah oleh penyedia sejak dokumen ini dipublikasikan. Untuk mengunduh <i>Panduan Sambungan Web</i> , kunjungi halaman Manuals model Anda pada Pusat Solusi Brother di support.brother.com .
	OneDrive	
	Dropbox	
	Google Drive™	
	Evernote®	
	Box	



[Aplikasi]

Level 1	Deskripsi
Aplikasi	Menyambungkan mesin Brother ke layanan Aplikasi Brother.

+ ([Pintasan])

Level 1	Level 2	Level 3	Tingkat 4	Deskripsi
Tidak Terdaftar	Salin	Salin	Prbsr/Prkcl	Mengubah pengaturan pada Opsi-opsi Fotokopi.
			Densitas	
			Baki Dipakai (Hanya tersedia untuk model tertentu)	
			Salin 2 sisi	
			Tata Letak Hlm Kopi 2-sisi (Untuk model tertentu)	
			Kualitas	
			Kontras	
			Tumpuk/Sortir	
			Tata Ltk Hlm	
	Salin ID 2 in 1	Salin ID 2 in 1	Densitas	Ubah pengaturan di opsi Fotokopi ID 2-in-1.
			Baki Dipakai (Hanya tersedia untuk model tertentu)	
			Kualitas	
			Kontras	
			2dlm1/1dlm1	
	Pindai	ke File	-	Memindai dokumen dan menyimpannya dalam sebuah folder di komputer Anda.
			-	Mengubah dokumen dipindai ke file teks yang dapat disunting.
			-	Memindai foto atau grafik ke aplikasi grafis Anda.
			-	Mengirim dokumen yang dipindai sebagai lampiran email.
			-	Memindai dokumen secara langsung ke server FTP.
Web	OneNote	-	Menyambungkan mesin Brother ke layanan Internet. Layanan web mungkin telah ditambahkan dan nama layanan telah diubah oleh penyedia sejak dokumen ini dipublikasikan.	
		-		
		-		
		-		
		-		
		-		
Aplikasi	-	-	Menyambungkan mesin Brother ke layanan Aplikasi Brother.	
Daftar ini muncul jika masing-masing nama Pintasan ditekan selama 2 detik.	Gnt Nama	-	-	Mengubah nama pintasan.
	Edit	-	-	Mengubah pengaturan pintasan.
	Hapus	-	-	Menghapus pintasan.

([Toner])

Level 1	Level 2	Deskripsi
 (Toner)	Umur Toner	Melihat perkiraan sisa masa pakai toner.
	Tes Pencetakan	Mencetak satu halaman tes.

WiFi (Pengaturan Wi-Fi)



Setelah Wi-Fi® diatur, Anda tidak dapat mengubah pengaturan dari layar Utama Anda. Ubah pengaturan untuk Wi-Fi di layar Pengaturan.

Level 1	Level 2	Deskripsi
WiFi (Pengaturan Wi-Fi)	Wizard Pgtrn	Mengonfigurasi pengaturan jaringan nirkabel secara manual.
	Asisten WLAN	Mengonfigurasi pengaturan jaringan nirkabel menggunakan metode tekan satu tombol.
	WPS	Mengonfigurasi pengaturan jaringan nirkabel Anda menggunakan disk pemasangan Brother.



Informasi terkait

- [Tabel Pengaturan dan Fitur](#)

Ubah Pengaturan Mesin dari Komputer Anda

- [Ubah Pengaturan Mesin Menggunakan Pengelolaan Berbasis Web](#)
- [Ubah Pengaturan Mesin Menggunakan Pengaturan Jarak Jauh](#)
- [Di mana Saya Bisa Mendapatkan Pengaturan Jaringan Mesin Brother Saya?](#)

Ubah Pengaturan Mesin Menggunakan Pengelolaan Berbasis Web

Pengelolaan Berbasis Web adalah utilitas yang menggunakan browser web standar untuk mengelola mesin Anda menggunakan Protokol Transfer Teks Hiper (HTTP) atau Lapisan Soket Aman pada Protokol Transfer Teks Hiper (HTTPS).

- [Apa itu Pengelolaan Berbasis Web?](#)
- [Akses Pengelolaan Berbasis Web](#)
- [Mengatur Sandi Masuk untuk Pengelolaan Berbasis Web](#)
- [Mengatur Buku Alamat Mesin Anda Menggunakan Pengelolaan Berbasis Web](#)

Apa itu Pengelolaan Berbasis Web?

Pengelolaan Berbasis Web adalah utilitas yang menggunakan browser web standar untuk mengelola mesin Anda menggunakan Protokol Transfer Teks Hiper (HTTP) atau Lapisan Soket Aman pada Protokol Transfer Teks Hiper (HTTPS). Ketik alamat IP mesin Anda ke browser web untuk mengakses dan mengubah pengaturan server pencetakan Anda.



- Kami merekomendasikan Microsoft Internet Explorer 11/Edge untuk Windows untuk Safari 9/10 untuk Mac. Pastikan JavaScript dan Cookie selalu diaktifkan di semua browser yang Anda gunakan.
- Anda harus menggunakan protokol TCP/IP pada jaringan Anda dan memiliki alamat IP yang valid yang diprogram ke dalam server pencetakan dan komputer Anda.

The screenshot displays the Brother printer's web interface. At the top, there's a header with 'XXX -XXXX' on the left, a 'Please configure the password >>' button in the center, and the 'brother' logo on the right. Below the header is a navigation bar with tabs for 'General', 'Address Book', 'Fax', 'Copy', 'Print', 'Scan', 'Administrator', and 'Network'. A 'Bottom' dropdown menu is visible on the right side of the navigation bar. The main content area is titled 'Status' and contains several sections: 'Device Status' with a green bar showing 'Slap', 'Automatic Refresh' with radio buttons for 'Off' (selected) and 'On', 'Toner Level' with a vertical bar and 'BK' below it, 'Web Language' with a dropdown menu set to 'Auto', and 'Device Location' with icons for 'Contact' and 'Location'. A left sidebar menu is visible, listing various settings and maintenance options.

- Layar sebenarnya mungkin berbeda dari layar yang ditunjukkan di atas.



Informasi terkait

- [Ubah Pengaturan Mesin Menggunakan Pengelolaan Berbasis Web](#)

Akses Pengelolaan Berbasis Web

- Kami menyarankan untuk menggunakan protokol keamanan HTTPS ketika melakukan konfigurasi pengaturan menggunakan Pengelolaan Berbasis Web.
- Ketika Anda menggunakan HTTPS untuk konfigurasi Pengelolaan Berbasis Web, browser Anda akan menampilkan kotak dialog peringatan.

1. Mulai browser jaringan Anda.
2. Ketik "http://machine's IP address" pada bilah alamat browser Anda (di mana "machine's IP address" adalah alamat IP mesin).

Sebagai contoh:

http://192.168.1.2



- Jika menggunakan Sistem Nama Domain atau mengaktifkan nama NetBIOS, Anda bisa mengetikkan nama lain, seperti "SharedPrinter" dan bukan alamat IP.

- Sebagai contoh:

http://SharedPrinter

Jika mengaktifkan nama NetBIOS, Anda juga bisa menggunakan nama node.

- Sebagai contoh:

http://brnxxxxxxxxxxxx

Nama NetBIOS dapat ditemukan pada Laporan Konfigurasi Jaringan.

- Untuk Mac, akses Pengelolaan Berbasis Web dengan mengklik ikon mesin pada layar **Status Monitor**.

3. Secara default sandi tidak diperlukan. Ketik sandi jika Anda telah menetapkannya, kemudian klik .

Anda sekarang bisa mengubah pengaturan server pencetakan..

Jika Anda mengubah pengaturan protokol, Anda harus memulai ulang mesin setelah mengklik **Submit (Kirim)** untuk mengaktifkan konfigurasi.



Informasi terkait

- [Ubah Pengaturan Mesin Menggunakan Pengelolaan Berbasis Web](#)

Mengatur Sandi Masuk untuk Pengelolaan Berbasis Web

Kami menyarankan pengaturan sandi masuk untuk mencegah akses yang tidak sah ke Pengelolaan Berbasis Web Anda.

1. Mulai browser jaringan Anda.
2. Ketik "http://machine's IP address" pada bilah alamat browser Anda (di mana "machine's IP address" adalah alamat IP mesin).

Sebagai contoh:

http://192.168.1.2



- Jika menggunakan Sistem Nama Domain atau mengaktifkan nama NetBIOS, Anda bisa menyetikkan nama lain, seperti "SharedPrinter" dan bukan alamat IP.

- Sebagai contoh:

http://SharedPrinter

Jika mengaktifkan nama NetBIOS, Anda juga bisa menggunakan nama node.

- Sebagai contoh:

http://brnxxxxxxxxxxxx

Nama NetBIOS dapat ditemukan pada Laporan Konfigurasi Jaringan.

- Untuk Mac, akses Pengelolaan Berbasis Web dengan mengklik ikon mesin pada layar **Status Monitor**.

3. Secara default sandi tidak diperlukan. Ketik sandi jika Anda telah menetapkannya, kemudian klik .
4. Klik **Administrator**.
5. Ketik sandi yang Anda ingin gunakan di bidang **Enter New Password (Masukkan Sandi Baru)** (8 sampai 32 karakter).
6. Ketik ulang sandi di bidang **Confirm New Password (Konfirmasi Sandi Baru)**.
7. Klik **Submit (Kirim)**.

Di waktu mendatang, setiap kali Anda mengakses Pengelolaan Berbasis Web, ketik sandi pada bidang **Login**, kemudian klik .

Setelah mengonfigurasi pengaturan, keluar dengan mengklik .



Jika Anda belum pernah mengatur sandi masuk sebelumnya, Anda juga bisa mengatur sandi dengan mengklik tombol **Please configure the password (Silakan melakukan konfigurasi sandi)** pada halaman web mesin.



Informasi terkait

- [Ubah Pengaturan Mesin Menggunakan Pengelolaan Berbasis Web](#)

Mengatur Buku Alamat Mesin Anda Menggunakan Pengelolaan Berbasis Web

- Kami menyarankan untuk menggunakan protokol keamanan HTTPS ketika melakukan konfigurasi pengaturan menggunakan Pengelolaan Berbasis Web.
- Ketika Anda menggunakan HTTPS untuk konfigurasi Pengelolaan Berbasis Web, browser Anda akan menampilkan kotak dialog peringatan.

1. Mulai browser jaringan Anda.
2. Ketik "http://machine's IP address" pada bilah alamat browser Anda (di mana "machine's IP address" adalah alamat IP mesin).

Sebagai contoh:

http://192.168.1.2



- Jika menggunakan Sistem Nama Domain atau mengaktifkan nama NetBIOS, Anda bisa mengetikkan nama lain, seperti "SharedPrinter" dan bukan alamat IP.

- Sebagai contoh:

http://SharedPrinter

Jika mengaktifkan nama NetBIOS, Anda juga bisa menggunakan nama node.

- Sebagai contoh:

http://brnxxxxxxxxxxxx

Nama NetBIOS dapat ditemukan pada Laporan Konfigurasi Jaringan.

- Untuk Mac, akses Pengelolaan Berbasis Web dengan mengklik ikon mesin pada layar **Status Monitor**.

3. Secara default sandi tidak diperlukan. Ketik sandi jika Anda telah menetapkannya, kemudian klik .
4. Klik tab **Address Book (Buku Alamat)**.
5. Tambah atau perbarui informasi Buku Alamat jika diperlukan.
6. Klik **Submit (Kirim)**.



Informasi terkait

- [Ubah Pengaturan Mesin Menggunakan Pengelolaan Berbasis Web](#)

Topik Terkait:

- [Pengaturan Jarak Jauh \(Windows\)](#)
- [Pengaturan Jarak Jauh \(Mac\)](#)

Ubah Pengaturan Mesin Menggunakan Pengaturan Jarak Jauh

Model Terkait: MFC-L2710DW/MFC-L2713DW/MFC-L2715DW/MFC-L2716DW/MFC-L2730DW/
MFC-L2750DW/MFC-L2751DW/MFC-L2770DW/MFC-L2771DW

Program Pengaturan Jarak Jauh memungkinkan Anda mengonfigurasi pengaturan kebanyakan mesin Brother Anda dari komputer. Ketika Anda memulai Pengaturan Jarak Jauh, pengaturan pada mesin Brother Anda akan diunduh ke komputer Anda dan ditampilkan pada layar. Jika Anda mengubah pengaturan pada komputer, Anda dapat meng-uploadnya langsung ke mesin.

- [Pengaturan Jarak Jauh \(Windows\)](#)
- [Pengaturan Jarak Jauh \(Mac\)](#)

Pengaturan Jarak Jauh (Windows)

- [Mengatur Mesin Brother dari Komputer Anda \(Windows\)](#)
- [Mengatur Mesin Brother Menggunakan ControlCenter4 \(Windows\)](#)
- [Mengatur Buku Alamat Mesin Brother Anda Menggunakan ControlCenter4 \(Windows\)](#)
- [Mengatur Buku Alamat Mesin Anda Menggunakan Pengelolaan Berbasis Web](#)

Halaman Utama > Pengaturan Mesin > Ubah Pengaturan Mesin dari Komputer Anda > Ubah Pengaturan Mesin Menggunakan Pengaturan Jarak Jauh > Pengaturan Jarak Jauh (Windows) > Mengatur Mesin Brother dari Komputer Anda (Windows)

Mengatur Mesin Brother dari Komputer Anda (Windows)

Model Terkait: MFC-L2710DW/MFC-L2713DW/MFC-L2715DW/MFC-L2716DW/MFC-L2730DW/MFC-L2750DW/MFC-L2751DW/MFC-L2770DW/MFC-L2771DW



Jika Amankan Penguncian Fungsi diatur ke Aktif, Anda tidak bisa menggunakan Pengaturan Jarak Jauh.

1. Lakukan salah satu tindakan berikut ini:

- Windows 7

Klik  (Mulai) > Semua Program > Brother > Brother Utilities.

Klik daftar buka-bawah dan pilih model printer Anda (jika belum dipilih). Klik **Alat** di bilah navigasi sebelah kiri, lalu klik **Pengaturan Jarak Jauh**.

- Windows 8 dan Windows 10

Luncurkan  (Brother Utilities), kemudian klik daftar buka-bawah dan pilih nama model Anda (jika belum terpilih). Klik **Alat** di bilah navigasi sebelah kiri, lalu klik **Pengaturan Jarak Jauh**.

Jendela Program Pengaturan Jarak Jauh muncul.



Jika mesin Anda dihubungkan melalui Jaringan, ketikkan sandi jika diperlukan.

2. Konfigurasi pengaturan jika diperlukan.

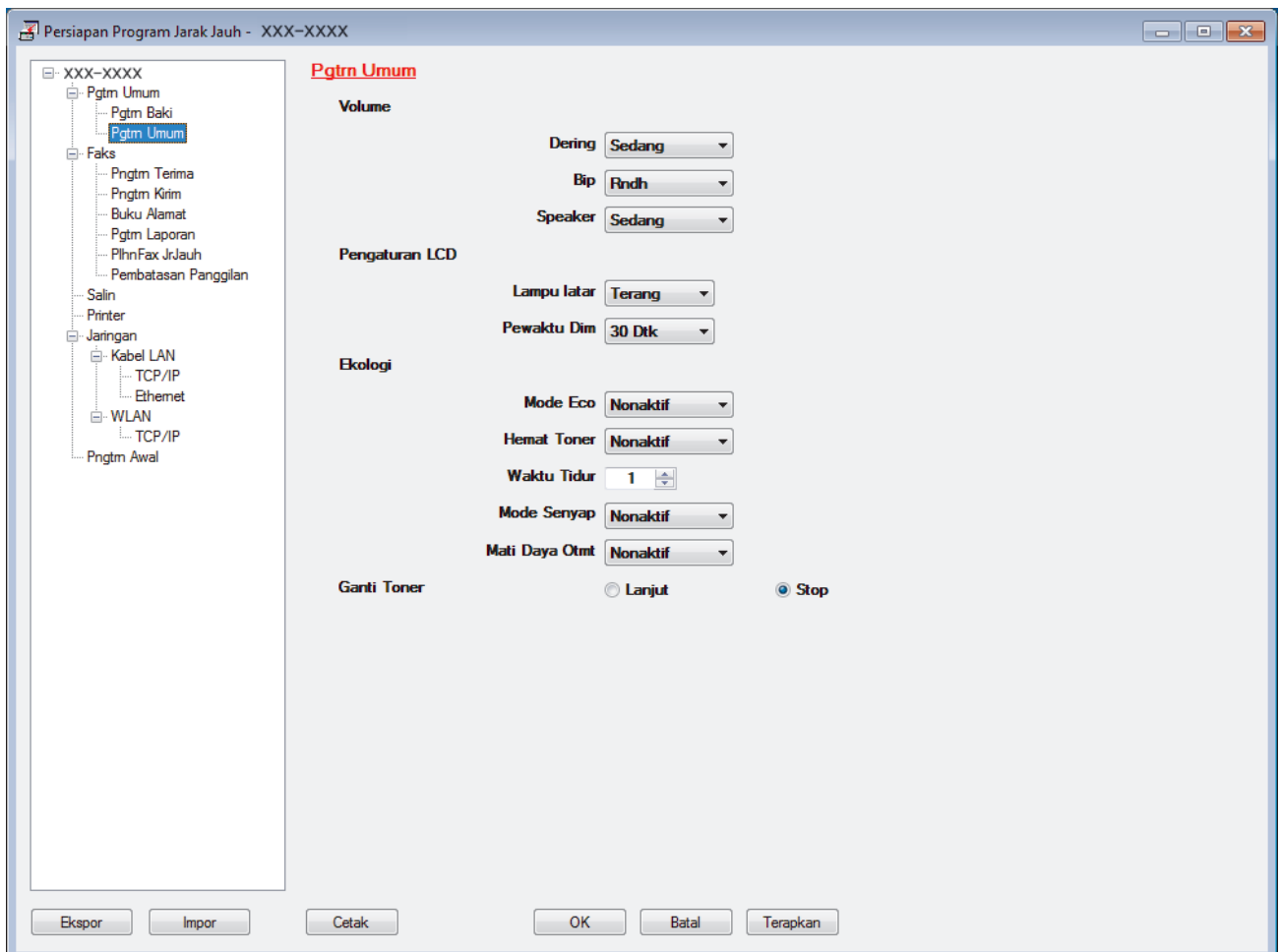

Ekspor

Klik untuk menyimpan pengaturan konfigurasi saat ini ke file.



Klik **Ekspor** untuk menyimpan buku alamat Anda atau semua pengaturan untuk mesin Anda.

Impor

Klik untuk mengimpor file dan membaca pengaturannya.

Cetak

Klik untuk mencetak item terpilih pada mesin. Anda tidak bisa mencetak data hingga data diunggah ke mesin. Klik **Terapkan** untuk meng-upload data baru ke mesin, lalu klik **Cetak**.

OK

Klik untuk mulai mengunggah data ke mesin, lalu keluar dari Program Pengaturan Jarak Jauh. Jika muncul pesan kesalahan, pastikan bahwa data Anda benar, lalu klik **OK**.

Batal

Klik untuk keluar dari Program Pengaturan Jarak Jauh tanpa mengunggah data ke mesin.

Terapkan

Klik untuk meng-upload data ke mesin, tanpa keluar dari Program Pengaturan Jarak Jauh.

3. Klik **OK**.

- Jika komputer Anda dilindungi oleh firewall dan tidak bisa menggunakan Pengaturan Jarak Jauh, mungkin Anda perlu mengonfigurasi pengaturan firewall untuk memungkinkan komunikasi melalui nomor port 137 dan 161.
- Jika Anda menggunakan Windows Firewall dan Anda telah memasang perangkat lunak dan driver Brother dari disk pemasangan, pengaturan firewall yang diperlukan telah diatur.



Informasi terkait

- [Pengaturan Jarak Jauh \(Windows\)](#)
-

► Halaman Utama > Pengaturan Mesin > Ubah Pengaturan Mesin dari Komputer Anda > Ubah Pengaturan Mesin Menggunakan Pengaturan Jarak Jauh > Pengaturan Jarak Jauh (Windows) > Mengatur Mesin Brother Menggunakan ControlCenter4 (Windows)

Mengatur Mesin Brother Menggunakan ControlCenter4 (Windows)

Model Terkait: MFC-L2710DW/MFC-L2713DW/MFC-L2715DW/MFC-L2716DW/MFC-L2730DW/
MFC-L2750DW/MFC-L2751DW/MFC-L2770DW/MFC-L2771DW



Jika Amankan Penguncian Fungsi diatur ke Aktif, Anda tidak bisa menggunakan Pengaturan Jarak Jauh.

1. Klik ikon  (**ControlCenter4**) pada baki tugas, kemudian klik **Buka**.
2. Klik tab **Pengaturan Perangkat**.
3. Klik tombol **Pengaturan Jarak Jauh**.
4. Konfigurasi pengaturan jika diperlukan.

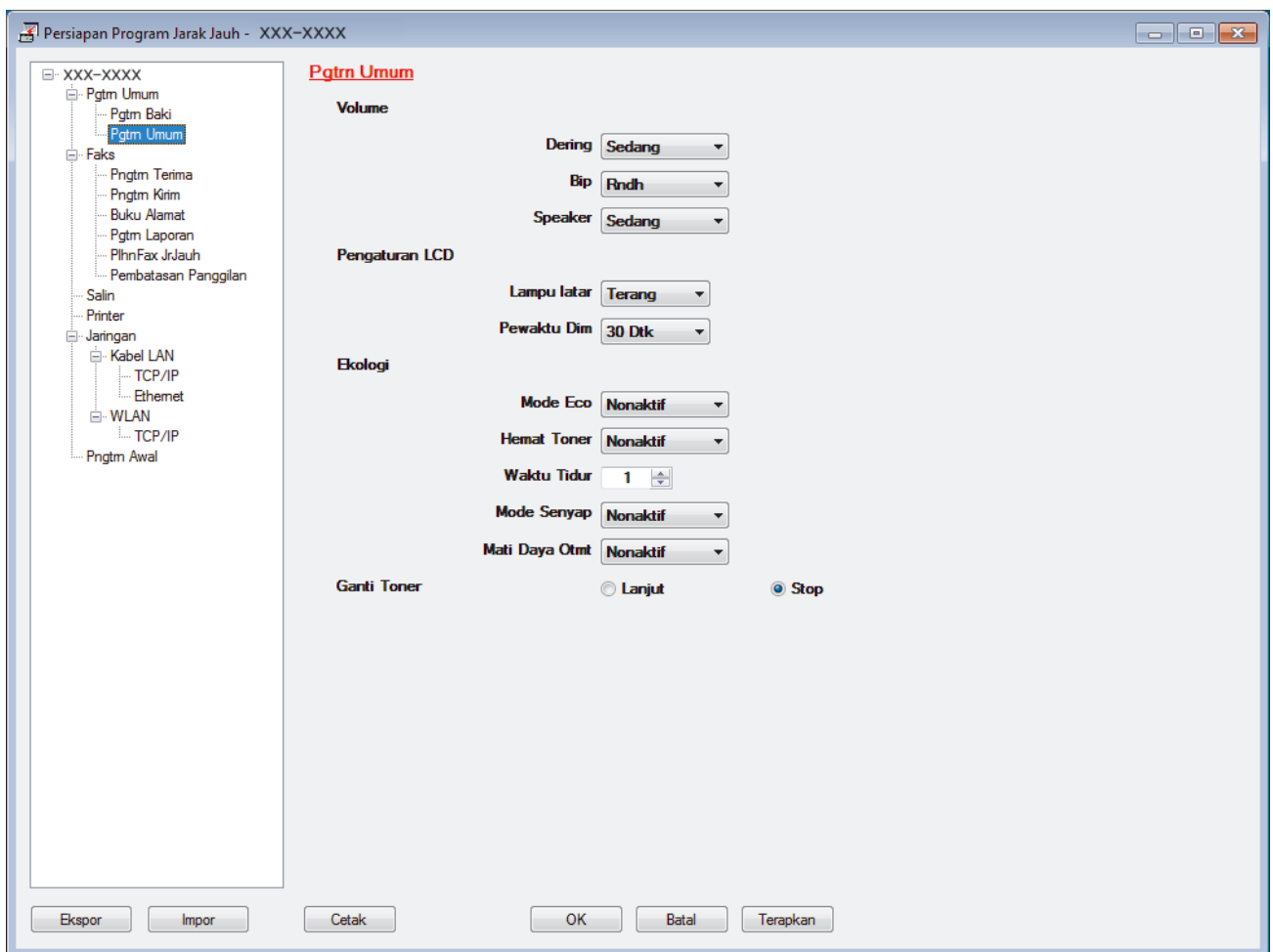

Ekspor

Klik untuk menyimpan pengaturan konfigurasi saat ini ke file.



Klik **Ekspor** untuk menyimpan buku alamat Anda atau semua pengaturan untuk mesin Anda.

Impor

Klik untuk mengimpor file dan membaca pengaturannya.

Cetak

Klik untuk mencetak item terpilih pada mesin. Anda tidak bisa mencetak data hingga data diunggah ke mesin. Klik **Terapkan** untuk meng-upload data baru ke mesin, lalu klik **Cetak**.

OK

Klik untuk mulai mengunggah data ke mesin, lalu keluar dari Program Pengaturan Jarak Jauh. Jika muncul pesan kesalahan, pastikan bahwa data Anda benar, lalu klik **OK**.

Batal

Klik untuk keluar dari Program Pengaturan Jarak Jauh tanpa mengunggah data ke mesin.

Terapkan

Klik untuk meng-upload data ke mesin, tanpa keluar dari Program Pengaturan Jarak Jauh.

5. Klik **OK**.

- Jika komputer Anda dilindungi oleh firewall dan tidak bisa menggunakan Pengaturan Jarak Jauh, mungkin Anda perlu mengonfigurasi pengaturan firewall untuk memungkinkan komunikasi melalui nomor port 137 dan 161.
- Jika Anda menggunakan Windows Firewall dan Anda telah memasang perangkat lunak dan driver Brother dari disk pemasangan, pengaturan firewall yang diperlukan telah diatur.

**Informasi terkait**

- [Pengaturan Jarak Jauh \(Windows\)](#)
-

Halaman Utama > Pengaturan Mesin > Ubah Pengaturan Mesin dari Komputer Anda > Ubah Pengaturan Mesin Menggunakan Pengaturan Jarak Jauh > Pengaturan Jarak Jauh (Windows) > Mengatur Buku Alamat Mesin Brother Anda Menggunakan ControlCenter4 (Windows)

Mengatur Buku Alamat Mesin Brother Anda Menggunakan ControlCenter4 (Windows)

Model Terkait: MFC-L2710DW/MFC-L2713DW/MFC-L2715DW/MFC-L2716DW/MFC-L2730DW/MFC-L2750DW/MFC-L2751DW/MFC-L2770DW/MFC-L2771DW

Gunakan Pengaturan Jarak Jauh dengan CC4 untuk menambah atau mengubah jumlah Buku Alamat pada komputer Anda.



Jika Amankan Penguncian Fungsi diatur ke Aktif, Anda tidak bisa menggunakan Pengaturan Jarak Jauh.

1. Klik ikon  (**ControlCenter4**) pada baki tugas, kemudian klik **Buka**.

2. Klik tab **Pengaturan Perangkat**.

3. Klik tombol **Buku Alamat**.

Address Book (Buku Alamat) terbuka di jendela Pengaturan Jarak Jauh.

4. Tambah atau perbarui informasi Buku Alamat jika diperlukan.

5. Klik **OK**.



Informasi terkait

- [Pengaturan Jarak Jauh \(Windows\)](#)

Pengaturan Jarak Jauh (Mac)

- [Mengatur Mesin Brother Anda dengan Sambungan Kabel USB \(Mac\)](#)
- [Mengonfigurasi Buku Alamat Mesin Anda dengan Sambungan Kabel USB \(Mac\)](#)
- [Mengatur Buku Alamat Mesin Anda Menggunakan Pengelolaan Berbasis Web](#)

► Halaman Utama > Pengaturan Mesin > Ubah Pengaturan Mesin dari Komputer Anda > Ubah Pengaturan Mesin Menggunakan Pengaturan Jarak Jauh > Pengaturan Jarak Jauh (Mac) > Mengatur Mesin Brother Anda dengan Sambungan Kabel USB (Mac)

Mengatur Mesin Brother Anda dengan Sambungan Kabel USB (Mac)

Model Terkait: MFC-L2710DW/MFC-L2713DW/MFC-L2715DW/MFC-L2716DW/MFC-L2730DW/MFC-L2750DW/MFC-L2751DW/MFC-L2770DW/MFC-L2771DW

Gunakan Pengaturan Jarak Jauh untuk mengatur mesin Brother Anda dengan sambungan kabel USB.dengan

Untuk menggunakan Pengaturan Jarak Jauh, kunjungi halaman **Downloads (Unduhan)** model Anda di Pusat Solusi Brother di support.brother.com dan unduh Pengaturan Jarak Jauh dari **Utilities**.



- Jika Amankan Penguncian Fungsi diatur ke Aktif, Anda tidak bisa menggunakan Pengaturan Jarak Jauh.
- Pengaturan Jarak Jauh untuk Mac hanya mendukung sambungan USB.

1. Di bilah menu **Finder (Pencari)**, klik **Go (MULAI) > Applications (Aplikasi) > Brother**, kemudian klik dua kali ikon Pengaturan Jarak Jauh.

Layar Program Pengaturan Jarak Jauh muncul.

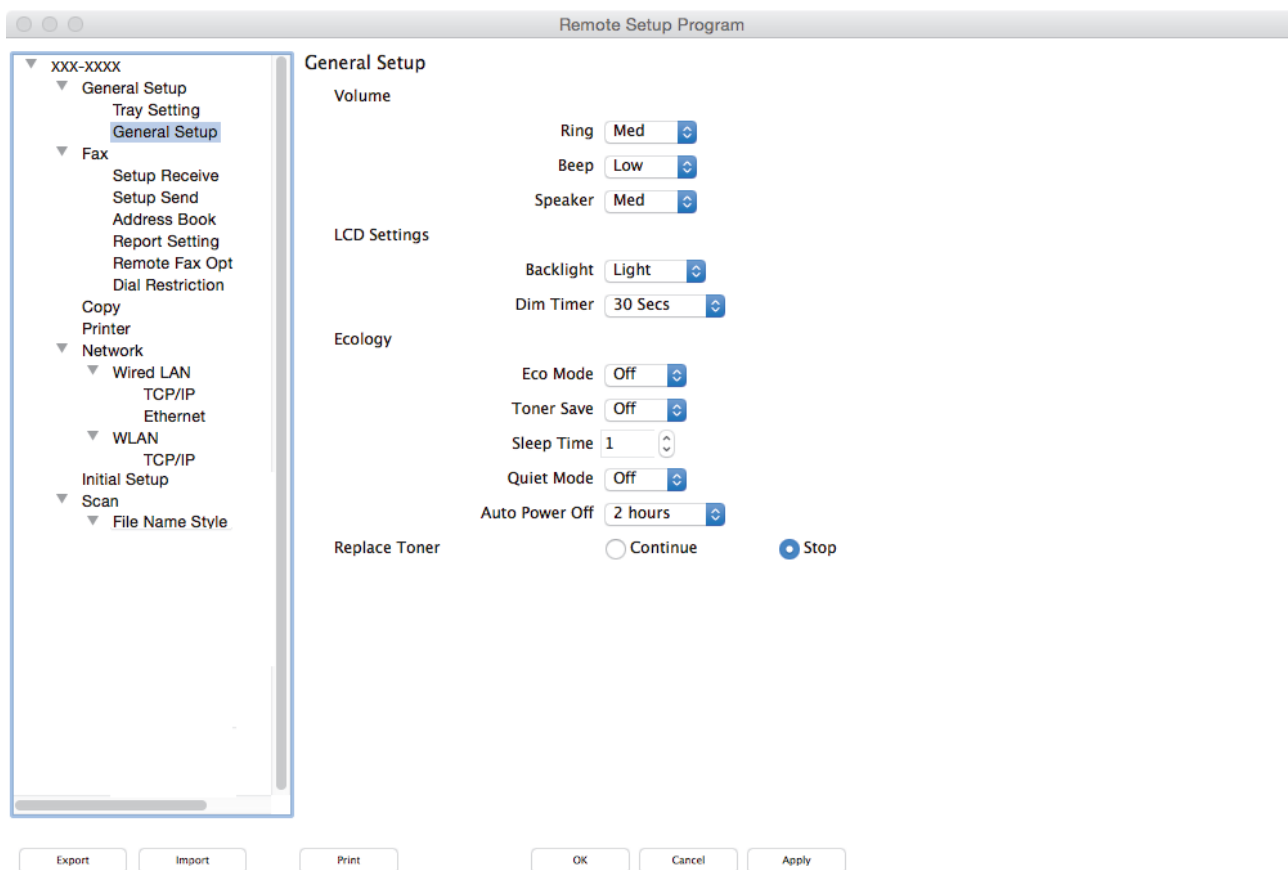

2. Konfigurasi pengaturan jika diperlukan.

Export (Ekspor)

Klik untuk menyimpan pengaturan konfigurasi saat ini ke file.



Klik **Export (Ekspor)** untuk menyimpan buku alamat Anda atau semua pengaturan untuk mesin Anda.

Import (Impor)

Klik untuk mengimpor file dan membaca pengaturannya.

Print (Cetak)

Klik untuk mencetak item terpilih pada mesin. Anda tidak bisa mencetak data hingga data diunggah ke mesin. Klik **Apply (Terapkan)** untuk meng-upload data baru ke mesin, lalu klik **Print (Cetak)**.

OK

Klik untuk mulai mengunggah data ke mesin, lalu keluar dari Program Pengaturan Jarak Jauh. Jika muncul pesan kesalahan, masukkan lagi data yang benar, lalu klik **OK**.

Cancel (Batal)

Klik untuk keluar dari Program Pengaturan Jarak Jauh tanpa mengunggah data ke mesin.

Apply (Terapkan)

Klik untuk meng-upload data ke mesin, tanpa keluar dari Program Pengaturan Jarak Jauh.

3. Jika selesai, klik **OK**.

**Informasi terkait**

- [Pengaturan Jarak Jauh \(Mac\)](#)
-

▶ Halaman Utama > Pengaturan Mesin > Ubah Pengaturan Mesin dari Komputer Anda > Ubah Pengaturan Mesin Menggunakan Pengaturan Jarak Jauh > Pengaturan Jarak Jauh (Mac) > Mengonfigurasi Buku Alamat Mesin Anda dengan Sambungan Kabel USB (Mac)

Mengonfigurasi Buku Alamat Mesin Anda dengan Sambungan Kabel USB (Mac)

Model Terkait: MFC-L2710DW/MFC-L2713DW/MFC-L2715DW/MFC-L2716DW/MFC-L2730DW/
MFC-L2750DW/MFC-L2751DW/MFC-L2770DW/MFC-L2771DW

Gunakan Pengaturan Jarak Jauh untuk menambahkan atau mengubah nomor Buku Alamat di komputer Anda dengan sambungan kabel USB.

Untuk menggunakan Pengaturan Jarak Jauh, kunjungi halaman **Downloads (Unduhan)** model Anda di Pusat Solusi Brother di support.brother.com dan unduh Pengaturan Jarak Jauh dari **Utilities**.



- Jika Amankan Penguncian Fungsi diatur ke Aktif, Anda tidak bisa menggunakan Pengaturan Jarak Jauh.
- Pengaturan Jarak Jauh untuk Mac hanya mendukung sambungan USB.

1. Di bilah menu **Finder (Pencari)**, klik **Go (MULAI) > Applications (Aplikasi) > Brother**, kemudian klik dua kali ikon Pengaturan Jarak Jauh.
Layar Program Pengaturan Jarak Jauh muncul.
2. Pada menu kiri, klik **Address Book (Buku Alamat)** di **Fax (Faks)**.
3. Tambah atau perbarui informasi Buku Alamat jika diperlukan.
4. Jika selesai, klik **OK**.



Informasi terkait

- [Pengaturan Jarak Jauh \(Mac\)](#)

Lampiran

- [Spesifikasi](#)
- [Cara Memasukkan Teks di Mesin Brother Anda](#)
- [Suplai](#)
- [Nomor Brother](#)

Spesifikasi

- >> Spesifikasi Umum
- >> Spesifikasi Ukuran Dokumen
- >> Spesifikasi Media Cetakan
- >> Spesifikasi Faks
- >> Spesifikasi Salinan
- >> Spesifikasi Pemindai
- >> Spesifikasi Printer
- >> Spesifikasi Antarmuka
- >> Protokol yang Didukung dan Fitur Keamanan
- >> Spesifikasi Persyaratan Komputer

Spesifikasi Umum

Jenis Printer		<ul style="list-style-type: none"> • Laser
Metode Pencetakan		<ul style="list-style-type: none"> • Printer Laser Elektrofotografi
Kapasitas Memori	Standar	<ul style="list-style-type: none"> • (DCP-L2531DW/MFC-L2710DW) 64 MB • (DCP-L2535DW/HL-L2395DW/ MFC-L2713DW/MFC-L2730DW) 128 MB • (DCP-L2550DW/MFC-L2715DW/ MFC-L2716DW/MFC-L2750DW/ MFC-L2751DW/MFC-L2770DW/ MFC-L2771DW) 256 MB
LCD (Display Kristal Likuid)		<ul style="list-style-type: none"> • (DCP-L2531DW/DCP-L2535DW/ DCP-L2550DW/MFC-L2710DW/ MFC-L2713DW/MFC-L2715DW/ MFC-L2716DW) (Untuk Korea) 10 karakter (2 byte) x 2 baris (Untuk Negara lainnya) 16 karakter x 2 baris • (HL-L2395DW/MFC-L2730DW/ MFC-L2750DW/MFC-L2751DW/ MFC-L2770DW/MFC-L2771DW) LCD layar sentuh Warna 2,7 in. ¹
Sumber Daya		<ul style="list-style-type: none"> • 220 hingga 240 V AC 50/60 Hz
Konsumsi Daya (Rata-Rata)	Puncak	<ul style="list-style-type: none"> • Sekitar 1104 W
	Pencetakan ²	<ul style="list-style-type: none"> • (DCP-L2531DW/MFC-L2710DW) Sekitar 440 W pada 25 °C • (DCP-L2535DW/DCP-L2550DW/ HL-L2395DW/MFC-L2713DW/ MFC-L2715DW/MFC-L2716DW/ MFC-L2730DW/MFC-L2750DW/ MFC-L2751DW/MFC-L2770DW/ MFC-L2771DW) Sekitar 475 W pada 25 °C
	Pencetakan (Mode Diam) ²	<ul style="list-style-type: none"> • Sekitar 260 W pada 25 °C
	Menyalin ²	<ul style="list-style-type: none"> • (DCP-L2531DW/MFC-L2710DW)

Konsumsi Daya (Rata-Rata)		<p>Sekitar 455 W pada 25 °C</p> <ul style="list-style-type: none"> (DCP-L2535DW/DCP-L2550DW/HL-L2395DW/MFC-L2713DW/MFC-L2715DW/MFC-L2716DW/MFC-L2730DW/MFC-L2750DW/MFC-L2751DW/MFC-L2770DW/MFC-L2771DW) <p>Sekitar 485 W pada 25 °C</p>
	Menyalin (Mode Diam) ²	<ul style="list-style-type: none"> Sekitar 260 W pada 25 °C
	Siap ²	<ul style="list-style-type: none"> Sekitar 42 W pada 25 °C
	Tidur ²	<ul style="list-style-type: none"> (MFC-L2730DW) Sekitar 5,1 W (DCP-L2531DW/DCP-L2535DW/DCP-L2550DW/MFC-L2710DW/MFC-L2713DW/MFC-L2715DW/MFC-L2716DW) Sekitar 6,2 W (HL-L2395DW/MFC-L2750DW/MFC-L2751DW/MFC-L2770DW/MFC-L2771DW) Sekitar 6,4 W
	Tidur Dalam ²	<ul style="list-style-type: none"> (DCP-L2531DW/DCP-L2535DW/DCP-L2550DW/MFC-L2710DW/MFC-L2713DW/MFC-L2715DW/MFC-L2716DW) Sekitar 0,9 W (HL-L2395DW/MFC-L2730DW/MFC-L2750DW/MFC-L2751DW/MFC-L2770DW/MFC-L2771DW) Sekitar 1,1 W
	Daya Mati ^{2 3 4}	<ul style="list-style-type: none"> Sekitar 0,03 W
Dimensi (Tampilan garis yang umum) (DCP-L2531DW/DCP-L2535DW/HL-L2395DW)		Unit: mm <ul style="list-style-type: none"> (DCP-L2531DW/DCP-L2535DW/HL-L2395DW) * : 410 ** : 272 *** : 398,5 (DCP-L2550DW/MFC-L2710DW/MFC-L2713DW/MFC-L2715DW/MFC-L2716DW/MFC-L2730DW/MFC-L2750DW/MFC-L2751DW) * : 410 ** : 318,5 *** : 398,5 (MFC-L2770DW/MFC-L2771DW) * : 410 ** : 318,5 *** : 426,5
(DCP-L2550DW/MFC-L2710DW/MFC-L2713DW/MFC-L2715DW/MFC-L2716DW/MFC-L2730DW/MFC-L2750DW/MFC-L2751DW)		
(MFC-L2770DW/MFC-L2771DW)		

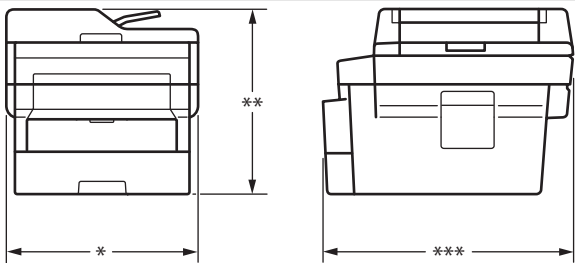
			
Berat (dengan pasokan)		<ul style="list-style-type: none"> • (DCP-L2531DW/HL-L2395DW) 10,3 kg • (DCP-L2535DW) 10,5 kg • (DCP-L2550DW/MFC-L2710DW/ MFC-L2713DW/MFC-L2716DW/ MFC-L2730DW) 11,8 kg • (MFC-L2715DW/MFC-L2751DW) 12,0 kg • (MFC-L2750DW) 12,2 kg • (MFC-L2771DW) 12,7 kg • (MFC-L2770DW) 12,9 kg 	
Level Gangguan	Tekanan Suara	Pencetakan	<ul style="list-style-type: none"> • (DCP-L2531DW/MFC-L2710DW) LpAm = 48 dB (A) • (DCP-L2535DW/DCP-L2550DW/ HL-L2395DW/MFC-L2713DW/ MFC-L2715DW/MFC-L2716DW/ MFC-L2730DW/MFC-L2750DW/ MFC-L2751DW/MFC-L2770DW/ MFC-L2771DW) LpAm = 49 dB (A)
		Pencetakan (Mode Diam)	<ul style="list-style-type: none"> • LpAm = 44 dB (A)
		Siap	<ul style="list-style-type: none"> • LpAm = 30 dB (A)
	Daya Suara	Pencetakan	<ul style="list-style-type: none"> • (DCP-L2531DW/MFC-L2710DW) LWAd = 6,48 B (A) • (DCP-L2535DW/DCP-L2550DW/ HL-L2395DW/MFC-L2713DW/ MFC-L2715DW/MFC-L2716DW/ MFC-L2730DW/MFC-L2750DW/ MFC-L2751DW/MFC-L2770DW/ MFC-L2771DW) LWAd = 6,59 B (A)
		Pencetakan (Mode Diam)	<ul style="list-style-type: none"> • LWAd = 6,11 B (A)
		Siap	<ul style="list-style-type: none"> • LWAd = Tidak Terdengar
Temperatur	Operasi	<ul style="list-style-type: none"> • 10 sampai 32 °C 	
	Penyimpanan	<ul style="list-style-type: none"> • 0 sampai 40 °C 	
Kelembapan	Operasi	<ul style="list-style-type: none"> • 20 sampai 80% (tanpa kondensasi) 	
	Penyimpanan	<ul style="list-style-type: none"> • 35 sampai 85% (tanpa kondensasi) 	

ADF (pengumpanan dokumen otomatis) (DCP-L2550DW/MFC-L2710DW/MFC-L2713DW/MFC-L2715DW/ MFC-L2716DW/MFC-L2730DW/MFC-L2750DW/MFC-L2751DW/ MFC-L2770DW/MFC-L2771DW)	<ul style="list-style-type: none"> (DCP-L2550DW/MFC-L2710DW/ MFC-L2713DW/MFC-L2715DW/ MFC-L2716DW/MFC-L2730DW/ MFC-L2750DW/MFC-L2751DW/ MFC-L2770DW/MFC-L2771DW) Hingga 50 lembar Untuk hasil terbaik kami merekomendasikan: <ul style="list-style-type: none"> Suhu: 20 sampai 30 °C Kelembapan: 50 hingga 70% Kertas: 80 g/m²
--	---

- 1 Diukur secara diagonal
- 2 Koneksi USB ke komputer
- 3 Diukur menurut IEC 62301 Edisi 2.0.
- 4 Konsumsi daya sedikit berbeda tergantung pada lingkungan penggunaan.

Spesifikasi Ukuran Dokumen

Ukuran Dokumen	Lebar ADF ¹	• 105 hingga 215,9 mm
	Panjang ADF ¹	• 147,3 hingga 355,6 mm
	Lebar Kaca Pemindai	• Maksimum 215,9 mm
	Panjang Kaca Pemindai	• Maksimum 300 mm

¹ model ADF saja

Spesifikasi Media Cetakan

Input Kertas	Baki Kertas (Standar)	Jenis Kertas	• Kertas Biasa, Kertas Tipis, Kertas Daur Ulang, Kertas Tebal
		Ukuran Kertas	<ul style="list-style-type: none"> (Untuk Australia dan Selandia Baru) A4, Letter, A5, A5 (Tepi Panjang), A6, Executive (Untuk Korea) A4, Letter, A5, A5 (Tepi Panjang), A6, Executive (Untuk Negara lainnya) A4, Letter, A5, A5 (Tepi Panjang), A6, Executive, Legal, Folio, Mexico Legal, India Legal
		Berat Kertas	• 60 hingga 163 g/m ²
		Kapasitas Kertas Maksimum	• Hingga 250 lembar Kertas Biasa dengan ukuran 80 g/m ²
	Slot Pengumpanan Manual (DCP-L2531DW/DCP-L2535DW/ DCP-L2550DW/HL-L2395DW/ MFC-L2710DW/MFC-L2713DW/ MFC-L2715DW/MFC-L2716DW/ MFC-L2730DW/MFC-L2750DW/ MFC-L2751DW)	Jenis Kertas	• Kertas Biasa, Kertas Tipis, Kertas Tebal, Kertas Yang Lebih Tebal, Kertas Daur Ulang, Kertas Bond, Label, Amplop, Amplop Tipis, Amplop Tebal
		Ukuran Kertas	<ul style="list-style-type: none"> Lebar: 76,2 hingga 215,9 mm Panjang: 127 hingga 355,6 mm Amplop: COM-10, DL, C5, Monarch
		Berat Kertas	• 60 hingga 230 g/m ²

Input Kertas	Slot Pengumpanan Manual (DCP-L2531DW/DCP-L2535DW/ DCP-L2550DW/HL-L2395DW/ MFC-L2710DW/MFC-L2713DW/ MFC-L2715DW/MFC-L2716DW/ MFC-L2730DW/MFC-L2750DW/ MFC-L2751DW)	Kapasitas Kertas Maksimum	<ul style="list-style-type: none"> Satu lembar dalam sekali cetak
	Baki multiguna (baki MP) (MFC-L2770DW/ MFC-L2771DW)	Jenis Kertas	<ul style="list-style-type: none"> Kertas Biasa, Kertas Tipis, Kertas Tebal, Kertas Yang Lebih Tebal, Kertas Daur Ulang, Kertas Bond, Label, Amplop, Amplop Tipis, Amplop Tebal
		Ukuran Kertas	<ul style="list-style-type: none"> Lebar: 76,2 hingga 215,9 mm Panjang: 127 hingga 355,6 mm Amplop: COM-10, DL, C5, Monarch
		Berat Kertas	<ul style="list-style-type: none"> 60 hingga 230 g/m²
		Kapasitas Kertas Maksimum	<ul style="list-style-type: none"> Hingga 30 lembar Kertas Biasa dengan ukuran 80 g/m² Amplop: 2 amplop dengan ketebalan hingga 0,23 mm
Output Kertas ¹	Baki Keluaran Menghadap ke Bawah	<ul style="list-style-type: none"> Hingga 120 Lembar (pengantaran hadap bawah ke baki kertas output hadap bawah)² 	
	Baki Keluaran Menghadap ke Atas	<ul style="list-style-type: none"> Satu lembar (pengantaran hadap atas ke baki kertas output hadap atas) 	
2 sisi	Pencetakan 2 sisi Otomatis	Jenis Kertas	<ul style="list-style-type: none"> Kertas Biasa, Kertas Tipis, Kertas Daur Ulang
		Ukuran Kertas	<ul style="list-style-type: none"> A4
		Berat Kertas	<ul style="list-style-type: none"> 60 hingga 105 g/m²

¹ Untuk label, sebaiknya segera keluarkan lembar yang tercetak dari baki kertas output setelah keluar dari mesin untuk menghindari kemungkinan corengan.

² Dihitung dengan 80 g/m² pada lingkungan beriklim sedang dan tidak lembap.

Spesifikasi Faks

CATATAN

Fitur ini tersedia pada model MFC.

Kompatibilitas	<ul style="list-style-type: none"> ITU-T Super Group 3
Sistem Pengkodean	<ul style="list-style-type: none"> MH / MR / MMR / JBIG
Kecepatan Modem	<ul style="list-style-type: none"> 33.600 bps (dengan Fallback Otomatis)
Penerimaan Pencetakan 2 Sisi	<ul style="list-style-type: none"> (MFC-L2710DW/MFC-L2713DW/MFC-L2715DW/MFC-L2716DW/ MFC-L2730DW/MFC-L2750DW/MFC-L2751DW/MFC-L2770DW/ MFC-L2771DW) Ya
Pengiriman 2 Sisi Otomatis	<ul style="list-style-type: none"> (MFC-L2750DW/MFC-L2751DW/MFC-L2770DW/MFC-L2771DW) Ya (dari ADF)
Lebar Pemindaian	<ul style="list-style-type: none"> Maksimum 208 mm
Lebar Pencetakan	<ul style="list-style-type: none"> Maksimum 208 mm

Greyscale (Skala Abu-abu)		<ul style="list-style-type: none"> • 8 bit / 256 tingkat
Resolusi	Horizontal	<ul style="list-style-type: none"> • 203 dpi
	Vertikal	<ul style="list-style-type: none"> • Standar: 98 dpi • Halus: 196 dpi • Super fine: 392 dpi • Foto: 196 dpi
Buku Alamat		<ul style="list-style-type: none"> • (MFC-L2710DW/MFC-L2713DW/MFC-L2715DW/MFC-L2716DW/MFC-L2730DW/MFC-L2750DW/MFC-L2751DW/MFC-L2770DW/MFC-L2771DW) 200 Lokasi
Tombol Sekali Sentuh		<ul style="list-style-type: none"> • (MFC-L2710DW/MFC-L2713DW/MFC-L2715DW/MFC-L2716DW) Lokasi 8 (4 x 2)
Grup		<ul style="list-style-type: none"> • Hingga 20
Penyiaran		<ul style="list-style-type: none"> • (MFC-L2710DW/MFC-L2713DW/MFC-L2715DW/MFC-L2716DW) 258 Lokasi • (MFC-L2730DW/MFC-L2750DW/MFC-L2751DW/MFC-L2770DW/MFC-L2771DW) 250 Lokasi
Panggil Ulang Otomatis		<ul style="list-style-type: none"> • 3 kali dengan interval 5 menit
Transmisi dari Memori		<ul style="list-style-type: none"> • (MFC-L2710DW/MFC-L2713DW/MFC-L2715DW/MFC-L2716DW) Hingga 400 halaman ¹ • (MFC-L2730DW/MFC-L2750DW/MFC-L2751DW/MFC-L2770DW/MFC-L2771DW) Hingga 500 halaman ¹
Penerimaan Saat Kertas Habis		<ul style="list-style-type: none"> • (MFC-L2710DW/MFC-L2713DW/MFC-L2715DW/MFC-L2716DW) Hingga 400 halaman ¹ • (MFC-L2730DW/MFC-L2750DW/MFC-L2751DW/MFC-L2770DW/MFC-L2771DW) Hingga 500 halaman ¹

¹ 'Halaman' mengacu pada 'Bagan Uji ITU-T # 1' (surat bisnis biasa, resolusi Standar, kode JBIG).

Spesifikasi Salinan

Lebar Fotokopi	<ul style="list-style-type: none"> • Maksimum 210 mm
Fotokopi 2-sisi otomatis	<ul style="list-style-type: none"> • (MFC-L2750DW/MFC-L2751DW/MFC-L2770DW/MFC-L2771DW) Ya (dari ADF)
Pilah Salinan	<ul style="list-style-type: none"> • Ya
Tumpuk Salinan	<ul style="list-style-type: none"> • Hingga 99 halaman
Perbesar/Perkecil	<ul style="list-style-type: none"> • 25 hingga 400% (dengan kenaikan sebesar 1%)
Resolusi	<ul style="list-style-type: none"> • Maksimum 600 x 600 dpi
Waktu Fotokopi Pertama ¹	<ul style="list-style-type: none"> • (DCP-L2531DW/DCP-L2535DW/DCP-L2550DW/HL-L2395DW/MFC-L2710DW/MFC-L2713DW/MFC-L2715DW/MFC-L2716DW/MFC-L2730DW/MFC-L2750DW/MFC-L2751DW) Kurang dari 10 detik pada 23 °C/230 V • (MFC-L2770DW/MFC-L2771DW) Kurang dari 9 detik pada 23 °C/230 V

¹ Dari Mode Siap dan baki standar

Spesifikasi Pemindai

Warna/Hitam	<ul style="list-style-type: none"> Ya / Ya
Kompatibel TWAIN	<ul style="list-style-type: none"> Ya (Windows 7 SP1 / Windows 8 / Windows 8.1 / Windows 10) (macOS v10.10.5, v10.11.x, v10.12.x)
Kompatibel dengan WIA	<ul style="list-style-type: none"> Ya (Windows 7 SP1 / Windows 8 / Windows 8.1 / Windows 10)
Kesesuaian AirPrint	<ul style="list-style-type: none"> Ya (macOS v10.10.5, v10.11.x, v10.12.x)
Kedalaman Warna	<ul style="list-style-type: none"> 30 bit warna Pemrosesan (Input) 24 bit warna Pemrosesan (Output)
Skala Abu-Abu	<ul style="list-style-type: none"> 10 bit warna Pemrosesan (Input) 8 bit warna Pemrosesan (Output)
Resolusi²	<ul style="list-style-type: none"> Hingga 19200 x 19200 dpi (terinterpolasi) Hingga 1200 x 1200 dpi (dari Kaca Pemindai) Hingga 600 x 600 dpi (dari ADF)¹
Lebar Pemindaian	<ul style="list-style-type: none"> Maksimum 210 mm
Pemindaian Otomatis 2-sisi	<ul style="list-style-type: none"> (MFC-L2750DW/MFC-L2751DW/MFC-L2770DW/MFC-L2771DW) Ya (dari ADF)

¹ Model ADF saja

² Pemindaian maksimum 1200 x 1200 dpi dengan driver WIA pada Windows 7, Windows 8, Windows 8.1 dan Windows 10 (resolusi hingga 19200 x 19200 dpi bisa dipilih menggunakan alat pemindai)

Spesifikasi Printer

Pencetakan 2 sisi Otomatis	<ul style="list-style-type: none"> Ya 	
Emulasi	<ul style="list-style-type: none"> (DCP-L2535DW/DCP-L2550DW/HL-L2395DW/MFC-L2715DW/ MFC-L2716DW/MFC-L2730DW/MFC-L2750DW/MFC-L2751DW/ MFC-L2770DW/MFC-L2771DW) PCL6, BR-Script3, PDF Versi 1.7 	
Resolusi	<ul style="list-style-type: none"> 600 x 600 dpi, HQ1200 kualitas (2400 x 600 dpi), 1200 x 1200 dpi 	
Kecepatan Pencetakan^{1 2}	Pencetakan 1 sisi	<ul style="list-style-type: none"> (DCP-L2531DW/MFC-L2710DW) Hingga 30 halaman/menit (ukuran A4) Hingga 32 halaman/menit (ukuran Letter) (DCP-L2535DW/DCP-L2550DW/HL-L2395DW/MFC-L2713DW/ MFC-L2715DW/MFC-L2716DW/MFC-L2730DW/MFC-L2750DW/ MFC-L2751DW/MFC-L2770DW/MFC-L2771DW) Hingga 34 halaman/menit (ukuran A4) Hingga 36 halaman/menit (ukuran Letter)
	Pencetakan 2 sisi	<ul style="list-style-type: none"> (DCP-L2531DW/MFC-L2710DW) Hingga 15 sisi/menit (Hingga 7,5 lembar/menit) (Ukuran Letter atau A4) (DCP-L2535DW/DCP-L2550DW/HL-L2395DW/MFC-L2713DW/ MFC-L2715DW/MFC-L2716DW/MFC-L2730DW/MFC-L2750DW/ MFC-L2751DW/MFC-L2770DW/MFC-L2771DW) Hingga 16 halaman/menit (Hingga 8 lembar/menit) (Ukuran A4) Hingga 17 halaman/menit (Hingga 8,5 lembar/menit) (Ukuran Letter)

Waktu Pencetakan Pertama ³	<ul style="list-style-type: none"> (DCP-L2531DW/DCP-L2535DW/DCP-L2550DW/HL-L2395DW/MFC-L2710DW/MFC-L2713DW/MFC-L2715DW/MFC-L2716DW/MFC-L2730DW/MFC-L2750DW/MFC-L2751DW) Kurang dari 8,5 detik pada 23 °C/230 V (MFC-L2770DW/MFC-L2771DW) Kurang dari 7 detik pada 23 °C/230 V
--	---

- 1 Kecepatan pencetakan mungkin berubah tergantung pada tipe dokumen yang Anda cetak.
- 2 Kecepatan pencetakan mungkin menjadi lebih lambat ketika mesin disambungkan oleh LAN nirkabel.
- 3 Dari mode Siap dan baki standar

Spesifikasi Antarmuka

USB ^{1 2}	<ul style="list-style-type: none"> USB 2.0 Kecepatan-Tinggi Gunakan kabel antarmuka USB 2.0 yang panjangnya tidak melebihi 2 m.
LAN	<ul style="list-style-type: none"> (DCP-L2550DW/HL-L2395DW/MFC-L2710DW/MFC-L2713DW/MFC-L2715DW/MFC-L2716DW/MFC-L2730DW/MFC-L2750DW/MFC-L2751DW/MFC-L2770DW/MFC-L2771DW) 10Base-T/100Base-TX³
LAN Nirkabel	<ul style="list-style-type: none"> IEEE 802.11b/g/n (Mode Infrastruktur) IEEE 802.11g/n (Wi-Fi Direct®)
NFC	<ul style="list-style-type: none"> (HL-L2395DW/MFC-L2750DW/MFC-L2751DW/MFC-L2770DW/MFC-L2771DW) Ya

- 1 Mesin Anda memiliki antarmuka Kecepatan Tinggi USB 2.0. Mesin ini juga bisa disambungkan ke komputer yang memiliki antarmuka USB 1.1.
- 2 Port USB pihak ketiga tidak didukung.
- 3 Gunakan kabel pasangan berpilin lurus Kategori 5 (atau lebih besar).

Protokol yang Didukung dan Fitur Keamanan

Ethernet

10Base-T/100Base-TX

LAN Nirkabel

IEEE 802.11b/g/n (Mode Infrastruktur), IEEE 802.11g/n (Wi-Fi Direct)

Protokol (IPv4)

ARP, RARP, BOOTP, DHCP, APIPA (Auto IP), resolusi nama WINS/NetBIOS, Resolver DNS, mDNS, responder LLMNR, LPR/LPD, Custom Raw Port/Port9100, Klien SMTP, IPP/IPPS, Klient dan Server FTP, Klien CIFS, SNMPv1/v2c/v3, server HTTP/HTTPS, klien dan server TFTP, ICMP, Web Services (Print/Scan), Klien SNTP

Protokol (IPv6)

NDP, RA, resolver DNS, mDNS, responder LLMNR, LPR/LPD, Custom Raw Port/Port9100, IPP/IPPS, Klien SMTP, Klient dan Server FTP, Klien CIFS, SNMPv1/v2c/v3, server HTTP/HTTPS, klien dan server TFTP, ICMPv6, Klien SNTP, Layanan Web (Cetak/Pindai)

Keamanan Jaringan (Berkabel)

SMTP-AUTH, SSL/TLS (SMTP, HTTP, IPP), SNMP v3

Keamanan Jaringan (Nirkabel)

SMTP-AUTH, SSL/TLS (SMTP, HTTP, IPP), SNMP v3

Keamanan Jaringan Nirkabel

WEP 64/128 bit, WPA-PSK (TKIP/AES), WPA2-PSK (TKIP/AES)(Wi-Fi Direct mendukung WPA2-PSK (AES) saja)

Sertifikasi Nirkabel

Lisensi Merek Sertifikasi Wi-Fi (WPA™/WPA2™ - Pribadi), Lisensi Merek Pengidentifikasi Wi-Fi Protected Setup (WPS), Wi-Fi CERTIFIED™ Wi-Fi Direct

Spesifikasi Persyaratan Komputer

Sistem Operasi dan Fungsi Perangkat Lunak yang Didukung

Platform Komputer & Versi Sistem Operasi		Antarmuka PC				Prosesor	Untuk Driver	Kapasitas Hard Disk yang akan Diinstal
		Paralel (IEEE1284)	USB ¹	10Base-T/100Base-TX (Ethernet)	Nirkabel 802.11b/g/n			
Sistem Operasi Windows	Windows 7 SP1 / 8 / 8.1 ^{2 3}	T/A	Pencetakan PC Fax ⁴		Prosesor 32 bit (x86) atau 64 bit (x64)	650 MB	1,2 GB	
	Windows 10 Home / 10 Pro / 10 Education / 10 Enterprise ^{2 3}		Pemindaian					
	Windows Server 2008		T/A	Pencetakan				Prosesor 64 bit (x64)
	Windows Server 2008 R2							
	Windows Server 2012							
	Windows Server 2012 R2							
	Windows Server 2016							
Sistem Operasi Mac	macOS v10.10.5	Pencetakan PC-Fax (Kirim) ⁴		Prosesor Intel®	80 MB	400 MB		
	macOS v10.11.x	Pemindaian						
	macOS v10.12.x							

¹ Port USB pihak ketiga tidak didukung.

² Untuk WIA, resolusi 1200x1200. Peralatan Pemindai Brother mampu memindai hingga resolusi 19200 x 19200 dpi.

³ PaperPort™ 14SE mendukung Windows 7, Windows 8, Windows 8.1 dan Windows 10.

⁴ PC-Fax mendukung hitam dan putih saja.

Untuk pembaruan driver terbaru, kunjungi halaman **Downloads (Unduhan)** model di Pusat Solusi Brother di support.brother.com.

Semua merek dagang, merek, dan nama produk adalah milik dari masing-masing perusahaan.

✓ Informasi terkait

- [Lampiran](#)

Cara Memasukkan Teks di Mesin Brother Anda

>> DCP-L2531DW/DCP-L2535DW/DCP-L2550DW

>> MFC-L2710DW/MFC-L2713DW/MFC-L2715DW/MFC-L2716DW

>> HL-L2395DW/MFC-L2730DW/MFC-L2750DW/MFC-L2751DW/MFC-L2770DW/MFC-L2771DW

DCP-L2531DW/DCP-L2535DW/DCP-L2550DW

Jika teks perlu dimasukkan, masukkan karakter pada mesin. Karakter yang tersedia mungkin berbeda tergantung pada operasi yang Anda lakukan.

- Tahan atau tekan berulang-ulang ▲ atau ▼ untuk memilih karakter dari daftar ini:
0123456789abcdefghijklmnopqrstuvwxyzABCDEFGHIJKLMNOPQRSTUVWXYZ(space)!"#\$%&'()*+,-./:;<=>?
@[]^_
- Tekan **OK** jika karakter atau simbol yang Anda inginkan ditampilkan, lalu masukkan karakter berikutnya.
- Tekan **Clear (Hapus)** untuk menghapus karakter yang dimasukkan secara keliru.

MFC-L2710DW/MFC-L2713DW/MFC-L2715DW/MFC-L2716DW

Jika teks perlu dimasukkan, masukkan karakter pada mesin. Karakter yang tersedia mungkin berbeda tergantung pada operasi yang Anda lakukan.

Tombol 0, # dan * digunakan untuk karakter-karakter khusus.

(Untuk huruf Cyrillic) Tombol # dan * digunakan untuk karakter khusus.

- Tekan tombol pada papan tombol yang sesuai dengan pengulangan sebanyak yang ditampilkan dalam tabel referensi ini untuk mengakses karakter yang Anda inginkan.

Tekan tombol	Sekali	Dua kali	Tiga kali	Empat kali	Lima kali	Enam kali	Tujuh kali	Delapan kali	Sembilan kali
1	@	.	/	1	@	.	/	1	@
2	a	b	c	A	B	C	2	a	b
3	d	e	f	D	E	F	3	d	e
4	g	h	i	G	H	I	4	g	h
5	j	k	l	J	K	L	5	j	k
6	m	n	o	M	N	O	6	m	n
7	p	q	r	s	P	Q	R	S	7
8	t	u	v	T	U	V	8	t	u
9	w	x	y	z	W	X	Y	Z	9

Untuk opsi yang tidak memperbolehkan karakter huruf kecil, gunakan tabel berikut:

Tekan tombol	Sekali	Dua kali	Tiga kali	Empat kali	Lima kali
2	A	B	C	2	A
3	D	E	F	3	D
4	G	H	I	4	G
5	J	K	L	5	J
6	M	N	O	6	M
7	P	Q	R	7	P
8	T	U	V	8	T
9	W	X	Y	9	W

(Untuk huruf Cyrillic)

Tekan tombol	Sekali	Dua kali	Tiga kali	Empat kali	Lima kali	Enam kali	Tujuh kali	Delapan kali	Sembilan kali
2	A	B	C	A	Б	В	Г	2	A
3	D	E	F	Д	Е	Ё	Ж	3	D
4	G	H	I	З	И	Й	К	4	G
5	J	K	L	Л	М	Н	О	5	J
6	M	N	O	П	Р	С	Т	6	M
7	P	Q	R	С	У	Ф	Х	Ц	7
8	T	U	V	Ч	Ш	Щ	Ъ	Ы	8
9	W	X	Y	Z	Ь	Э	Ю	Я	9

- Menyisipkan spasi

Untuk memasukkan spasi ke dalam sebuah nomor faks, tekan ► sekali di antara angka-angkanya. Untuk memasukkan spasi ke dalam sebuah nama, tekan ► dua kali di antara karakter-karakturnya.

- Membuat koreksi

Jika Anda salah memasukkan karakter dan ingin menggantinya, tekan ◀ atau ▶ untuk memindahkan kursor ke karakter yang salah, kemudian tekan **Clear (Hapus)**.

- Huruf pengulangan

Untuk memasukkan huruf yang ada pada tombol yang sama dengan huruf sebelumnya, tekan ► untuk memindahkan kursor sesaat sebelum menekan tombol itu lagi.

- Simbol dan karakter khusus

Tekan *, # atau 0, lalu tekan ◀ atau ▶ untuk menggerakkan kursor ke simbol atau karakter yang Anda inginkan. Tekan **OK** untuk memilihnya. Simbol dan karakter yang tersedia di papan tombol ditunjukkan di tabel.

Tekan *	(spasi) ! " # \$ % & ' () * + , - . / €
Tekan #	: ; < = > ? @ [] ^ _ \ ~ ' { }
Tekan 0 (Tidak berlaku untuk huruf Cyrillic)	Ä È Ö Ü À Ç È É 0

HL-L2395DW/MFC-L2730DW/MFC-L2750DW/MFC-L2751DW/MFC-L2770DW/MFC-L2771DW

- Jika Anda harus memasukkan teks di mesin Brother Anda, keyboard muncul di LCD.
- Karakter yang tersedia mungkin berbeda tergantung pada negara Anda.
- Tata letak papan ketik mungkin berbeda tergantung pada operasi yang Anda lakukan.





- Tekan  untuk beralih antara huruf, angka, dan karakter-karakter khusus.

-
- Tekan  untuk beralih antara huruf kecil dan huruf besar.
 - Untuk menggerakkan kursor ke kiri atau ke kanan, tekan ◀ atau ▶.

Menyisipkan spasi

- Untuk memasukkan spasi, tekan [Ruang].

Membuat koreksi

- Jika Anda salah memasukkan karakter dan ingin mengubahnya, tekan ◀ atau ▶ untuk memindah kursor ke karakter yang salah dan tekan . Masukkan karakter yang tepat.
- Untuk memasukkan karakter, tekan ◀ atau ▶ untuk menggerakkan kursor ke tempat yang tepat, lalu masukkan karakter.
- Tekan  untuk masing-masing karakter yang ingin Anda hapus, atau tekan dan tahan  untuk menghapus semua karakter.



Informasi terkait

- [Lampiran](#)

Topik Terkait:

- [Mengatur ID Stasiun Anda](#)
-

Suplai

Jika sudah saatnya untuk mengganti suplai seperti toner atau drum, pesan kesalahan akan muncul pada panel kontrol mesin atau pada Status Monitor. Untuk informasi lebih lanjut tentang suplai untuk mesin Anda, kunjungi www.brother.com/original/index.html atau hubungi dealer Brother setempat.



- Nama Model Suplai berbeda-beda tergantung negara dan wilayah.

Kartrid Toner

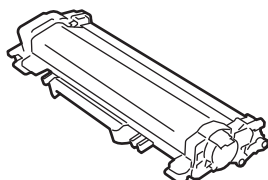

Nama Model Suplai	Perkiraan Masa Pakai (Hasil Halaman)	Model yang Berlaku
Toner Standar: TN-2481	Sekitar 1.200 halaman ^{1 2}	DCP-L2535DW/DCP-L2550DW/ HL-L2395DW/MFC-L2710DW/ MFC-L2713DW/MFC-L2715DW/ MFC-L2716DW/MFC-L2730DW/ MFC-L2750DW/MFC-L2770DW/ MFC-L2771DW
Toner Hasil Tinggi: TN-2485	Sekitar 3.000 halaman ^{1 2}	DCP-L2531DW/DCP-L2535DW/ DCP-L2550DW/HL-L2395DW/ MFC-L2710DW/MFC-L2713DW/ MFC-L2715DW/MFC-L2716DW/ MFC-L2730DW/MFC-L2750DW/ MFC-L2751DW/MFC-L2770DW/ MFC-L2771DW

¹ Perkiraan hasil kartrid dinyatakan sesuai dengan ISO/IEC 19752.

² Halaman satu-sisi A4/Letter

Masa pakai rata-rata toner dalam kotak diperkirakan Sekitar 1.200 halaman ¹ atau Sekitar 3.000 halaman ^{2 3} atau Sekitar 4.500 halaman ^{4 5} berdasarkan 1 halaman per tugas [halaman satu sisi berukuran A4 atau Letter].

¹ (Untuk negara Asia) DCP-L2535DW/DCP-L2550DW/MFC-L2715DW

² (Untuk Turki dan negara Asia lainnya) MFC-L2716DW/MFC-L2750DW/MFC-L2770DW

³ (Untuk Filipina, Vietnam, Indonesia, dan India) DCP-L2531DW/DCP-L2550DW/MFC-L2715DW/MFC-L2750DW/MFC-L2771DW

⁴ (Untuk Turki) MFC-L2751DW/MFC-L2771DW

⁵ (Untuk Filipina dan Korea) MFC-L2770DW

Unit Drum

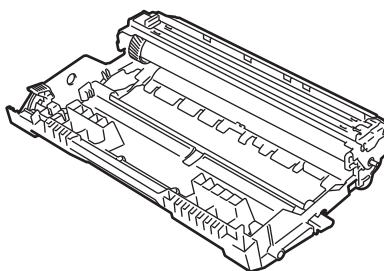

Nama Model Suplai	Perkiraan Masa Pakai (Hasil Halaman)	Model yang Berlaku
DR-2485	Sekitar 12.000 halaman ¹	DCP-L2531DW/DCP-L2535DW/DCP-L2550DW/ HL-L2395DW/MFC-L2710DW/MFC-L2713DW/ MFC-L2715DW/MFC-L2716DW/MFC-L2730DW/

Nama Model Suplai	Perkiraan Masa Pakai (Hasil Halaman)	Model yang Berlaku
		MFC-L2750DW/MFC-L2751DW/MFC-L2770DW/ MFC-L2771DW

¹ Sekitar 12.000 halaman berdasarkan 1 halaman per pekerjaan cetak [halaman satu-sisi A4/Letter]. Jumlah halaman mungkin terpengaruh karena berbagai faktor termasuk namun tidak terbatas pada jenis dan ukuran media.



Informasi terkait

- [Lampiran](#)

Topik Terkait:

- [Ganti Suplai](#)
-

Nomor Brother

PENTING

Untuk mendapatkan bantuan teknis, Anda harus menghubungi layanan pelanggan Brother atau Dealer Brother setempat.

>> [FAQ \(Tanya Jawab\)](#)

>> [Layanan Pelanggan](#)

FAQ (Tanya Jawab)

Pusat Solusi Brother merupakan sumber daya terintegrasi bagi segala kebutuhan mesin Anda. Unduh perangkat lunak dan utilitas terbaru, serta baca Pertanyaan yang Sering Diajukan dan tips Solusi untuk mempelajari cara pengoptimalan fungsi produk Brother Anda.

Periksa juga pembaruan driver Brother di sini.

support.brother.com

Layanan Pelanggan

Kunjungi www.brother.com untuk mengetahui informasi kontak di kantor Brother setempat.

Lokasi pusat layanan

Untuk pusat servis di negara Anda, hubungi Kantor Brother setempat. Informasi kontak untuk kantor-kantor Asia dapat dilihat di www.brother.com dan pilih negara Anda.

Alamat Internet

Situs Web Global Brother: www.brother.com

Untuk Pertanyaan yang Sering Diajukan (FAQ), Dukungan Produk dan Pertanyaan Teknis, serta Pembaruan Driver dan Utilitas:

support.brother.com



Informasi terkait

- [Lampiran](#)

brother

Kunjungi kami di World Wide Web
www.brother.com

Mesin-mesin ini hanya boleh digunakan di negara-negara pembelian saja. Perusahaanperusahaan lokal Brother atau dealer-dealernya hanya akan memberikan dukungan layanan untuk mesin-mesin yang dibeli di negaranya masing-masing.

