

Guía de consulta

Explicaciones breves para operaciones rutinarias

MFC-J491DW
MFC-J497DW

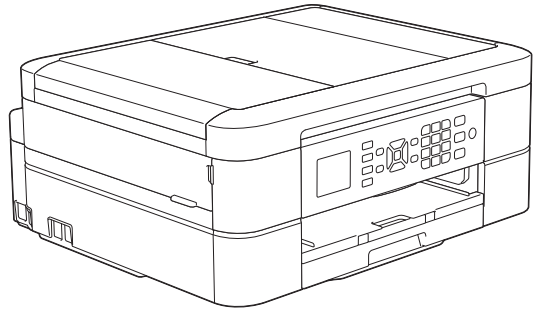

Brother recomienda mantener esta guía cerca de su equipo para consultas rápidas.



Guía del usuario online

Para consultar información, instrucciones avanzadas y especificaciones del producto, consulte la *Guía del usuario online* en: support.brother.com/manuals



Guías del usuario y dónde encontrarlas

¿Qué guía?	¿Qué contiene?	¿Dónde está?
Guía de seguridad del producto	Lea esta guía en primer lugar. Lea las instrucciones de seguridad antes de configurar el equipo. Consulte en esta guía las marcas comerciales y las limitaciones legales.	Impreso / en la caja
Guía de configuración rápida	Siga las instrucciones para configurar el equipo e instalar los Paquete completo de controladores y software para el sistema operativo y el tipo de conexión que está utilizando.	Impreso / en la caja
Guía de consulta	Conozca las operaciones básicas de impresión, escaneado, copia y fax con PC, así como el mantenimiento básico del equipo. Consulte los consejos para la solución de problemas.	Disco de impresión o instalación Brother / En la caja
Guía del usuario online	En esta guía se desarrolla con más detalle el contenido de la <i>Guía de referencia</i> . Además de la información relativa a las operaciones de impresión con PC, escaneado, copia, fax, servicios de Internet, funciones con dispositivos móviles y ControlCenter de Brother, se incluye información útil acerca del uso del equipo en una red.	Brother Solutions Center ¹

¹ Visite support.brother.com/manuals.

Para obtener las actualizaciones más recientes de los controladores

Visite la página de **Descargas** de su modelo en Brother Solutions Center en support.brother.com para descargar los controladores. Para mantener actualizado el rendimiento del equipo, compruebe la actualización más reciente del firmware en el mismo enlace.

©2018 Brother Industries, Ltd. Todos los derechos reservados.

¿Tiene alguna pregunta o problema? Consulte preguntas frecuentes, soluciones y videos en línea.

Vaya a la página **Preguntas frecuentes y Solución de problemas** en Brother Solutions Center en support.brother.com.

- **Se ofrecen varios modos de búsqueda**
- **Se muestran preguntas relacionadas para obtener más información**
- **La información se actualiza regularmente teniendo en cuenta los comentarios de los clientes**

Información general del panel de control

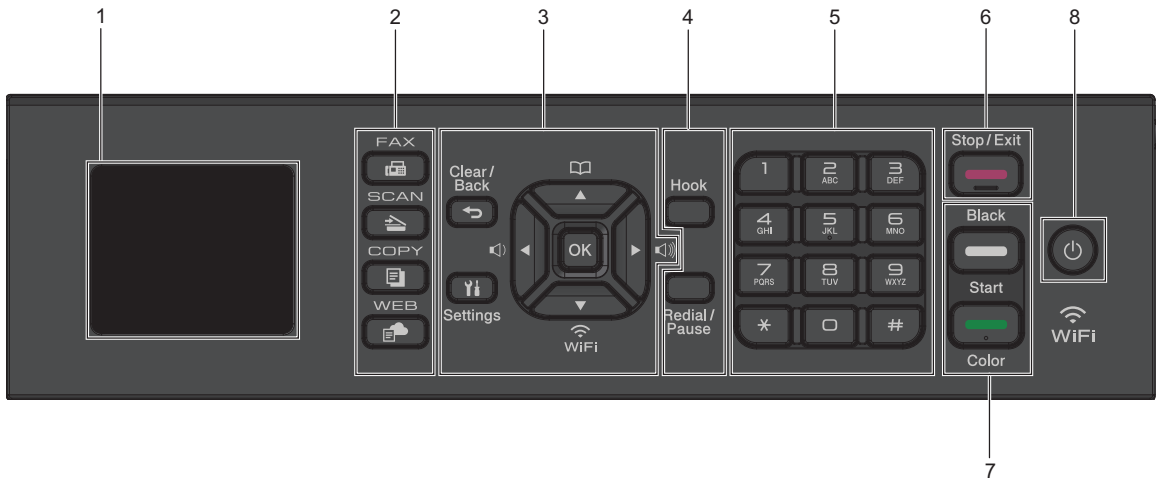

1. 1,8" Pantalla de cristal líquido (LCD)

Muestra mensajes para ayudarlo a configurar y a usar el equipo.

2. Botones de modo



Pulse para cambiar el equipo al modo Fax.



Pulse para cambiar el equipo al modo Escáner.



Pulse para cambiar el equipo al modo Copia.



Pulse para cambiar el equipo al modo Web.

3. Botones con funciones de configuración



Pulse este botón para volver al nivel de menú anterior.



Pulse para acceder al menú principal.

OK

Pulse para seleccionar una configuración.



Pulse para ajustar el volumen del timbre mientras el equipo esté inactivo.



- Pulse para almacenar números de grupo y de marcación rápida en la memoria del equipo.
- Pulse para buscar y marcar números almacenados en la memoria del equipo.



Pulse para ajustar las configuraciones inalámbricas mientras el equipo esté inactivo.



Pulse para desplazarse por los menús y las opciones.



- Pulse para mover el cursor a la izquierda o a la derecha en la pantalla LCD.
- Pulse para confirmar o cancelar una acción que esté en curso.

4. Botones con funciones de teléfono

Hook

Pulse este botón antes de marcar para asegurarse de que el equipo de fax conteste y, a continuación, pulse **Black Start** o **Color Start**.

Si el equipo está en modo Fax/Tel (F/T) y usted descuelga el auricular de un teléfono externo durante el timbre de F/T (semitimbre/doble timbre), pulse **Hook** para hablar.

Redial/Pause

- Pulse para volver a marcar el último número al cual llamó.
- Pulse para seleccionar y volver a marcar los números del historial de llamadas salientes o identificación de llamadas.
- Pulse para introducir una pausa mientras esté marcando números.

5. Teclado de marcación

- Úselo para marcar números de fax y de teléfono.
- Úselo como teclado para introducir texto o caracteres.

6. Stop/Exit

- Pulse para detener una operación.
- Pulse para salir de un menú.

7. Botones de inicio

Black Start

- Pulse para comenzar a enviar faxes en blanco y negro.
- Pulse para comenzar a realizar copias en blanco y negro.
- Pulse para comenzar a escanear documentos (en color o en blanco y negro dependiendo de la configuración del escáner).

Color Start

- Pulse para comenzar a enviar faxes a todo color.
- Pulse para comenzar a realizar copias a todo color.
- Pulse para comenzar a escanear documentos (en color o en blanco y negro dependiendo de la configuración del escáner).

8. Encendido/apagado

Pulse  para encender el equipo.

Mantenga pulsado  para apagar el equipo. La pantalla LCD muestra [Apagando equipo] y permanece encendida algunos segundos antes de apagarse. Si ha conectado un teléfono o un TAD externo, este estará siempre disponible.

Si apaga el equipo mediante , este continuará limpiando periódicamente el cabezal de impresión para mantener la calidad de impresión. Para prolongar la vida útil del cabezal de impresión, economizar la tinta y mantener la calidad de impresión, mantenga el equipo conectado a la fuente de alimentación en todo momento.

Descripción general de la pantalla LCD

Esta pantalla muestra el estado del equipo cuando este está inactivo. Al mostrarse, indica que el equipo está preparado para el siguiente comando.

Pantalla Inicio



1. **Modo silencioso**



El icono aparece cuando la configuración [Modo Silencioso] está ajustada en [Sí].

La configuración del modo silencioso puede reducir el ruido de impresión. Cuando el modo silencioso está activado, la velocidad de impresión es menor.

Información más detallada >> *Guía del usuario online*

2. **Estado inalámbrico**

Cada uno de los iconos de la tabla siguiente muestra un estado de la red inalámbrica:

	La red inalámbrica está conectada. Un indicador de tres niveles muestra la intensidad actual de la señal inalámbrica en la pantalla Inicio.
	No se puede detectar el punto de acceso inalámbrico.
	La configuración inalámbrica está desactivada.

3. [Tinta]

Muestra el volumen aproximado de tinta disponible.

Cuando el cartucho de tinta esté a punto de agotarse o presente algún problema, se mostrará un icono de error en el color correspondiente.

4. **Fecha y hora**

Muestra la fecha y la hora establecidas en el equipo.

5. **Faxes en la memoria**

Muestra cuántos faxes recibidos hay en la memoria del equipo.

6. **Modo de recepción**

Muestra el modo de recepción actual.



Si la función de timbre distintivo está activada, en la pantalla LCD se muestra [T/D].

2

Manipulación de papel

Cargar papel

1 Cargue papel en la bandeja de papel de la siguiente manera.

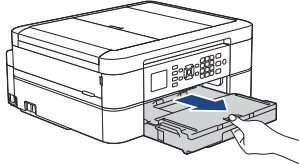
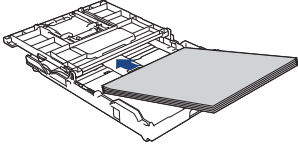
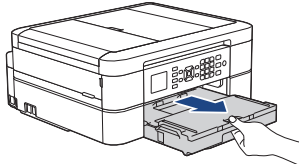
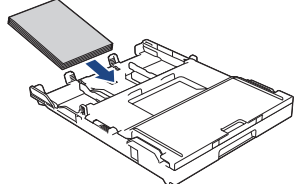

Separe bien la pila de papel.

Bandeja 1	Cómo cargar papel
Carta/A4 Legal Ejecutivo A5/A6 Foto 2L Ficha Sobres	 <p>Ajuste las guías del papel.</p>  <p>Superficie de impresión: cara abajo</p>
Fotografía	 <p>Ajuste las guías del papel.</p>  <p>Superficie de impresión: cara abajo</p>

Información más detallada ►► *Guía del usuario online: Cargar papel*

2 Despliegue la lengüeta del soporte del papel. Cambie la configuración del tamaño de papel en el menú del equipo en caso necesario.

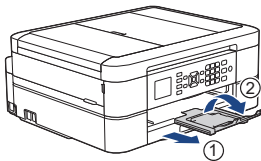

Cargar documentos

Coloque el documento en la unidad ADF o en el cristal de escaneado, tal y como se muestra en la ilustración.

Alimentador automático de documentos (ADF)

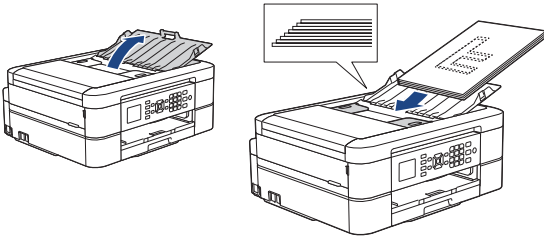

Coloque el documento cara abajo en la unidad ADF.

Cristal de escaneado

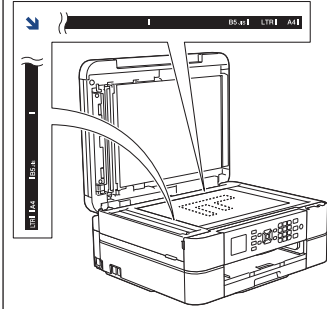

Coloque el documento cara abajo en la esquina superior izquierda del cristal de escaneado.

Imprimir desde la computadora

Antes de intentar cualquier operación de impresión, compruebe lo siguiente:

- Asegúrese de haber instalado el software y los controladores de Brother.
- Asegúrese de que el cable USB esté conectado correctamente, o que usted está conectado a una red a través de un punto de acceso inalámbrico/enrutador.

Imprimir un documento (Windows®)

- 1 Seleccione el comando de impresión en su aplicación.
- 2 Seleccione **Brother MFC-XXXX Printer** (donde XXXX es el nombre de su modelo).
- 3 Haga clic en **Imprimir**.
- 4 Complete su operación de impresión.

Imprimir un documento (Mac)

- 1 En una aplicación, como Apple TextEdit, haga clic en el menú **Archivo** y, a continuación, seleccione **Imprimir**.
- 2 Seleccione **Brother MFC-XXXX** (donde XXXX es el nombre de su modelo).
- 3 Haga clic en **Imprimir**.

- 4 Complete su operación de impresión.

Diferentes opciones de impresión

Para usar las diferentes opciones de impresión, haga clic en el botón de propiedades o preferencias de impresión para cambiar la configuración de la impresora.

Imprimir en ambas caras del papel automáticamente

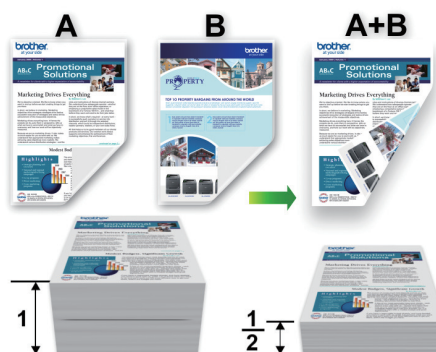

Imprimir más de una página en una sola hoja de papel (N en 1)



Para Windows®:

Información más detallada >> *Guía del usuario online: Imprimir desde la computadora (Windows®)*

Para Mac:

Información más detallada >> *Guía del usuario online: Imprimir desde la computadora (Mac)*

Copiar un documento

- 1 Asegúrese de que ha cargado el papel del tamaño correcto en la bandeja de papel.
- 2 Cargue el documento.
- 3 Pulse  (**COPY**).

En la pantalla LCD se muestra:

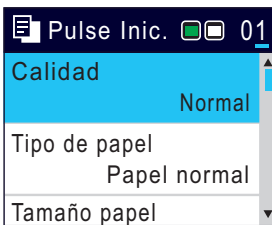

- 4 Introduzca el número de copias de una de las siguientes maneras:
 - Pulse - o + en el panel de control.
 - Introduzca el número de copias con el teclado de marcación.
- 5 Cambie las configuraciones de copia en caso necesario.

Pulse ▲ o ▼ para desplazarse por las configuraciones de copia. Cuando la configuración deseada esté resaltada, pulse **OK**.

-
- Cuando cargue papel normal que no sea de tamaño Carta, debe cambiar la configuración [Tamaño papel] y [Tipo de papel].
-

- 6 Cuando haya terminado, pulse **Black Start** o **Color Start**.

-
- Para detener la copia, pulse **Stop/Exit**.
-

Otras opciones de copia

Puede usar otras opciones de copia cambiando la configuración de copia.

Ampliar o reducir imágenes copiadas

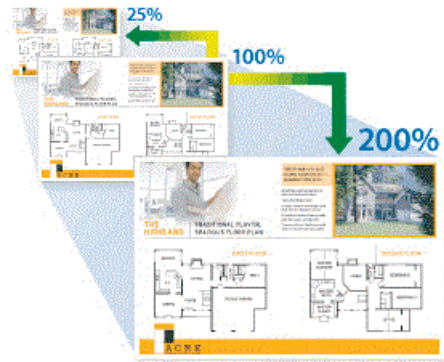

Copia a 2 caras

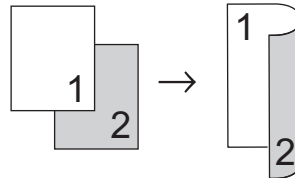

Información más detallada >> *Guía del usuario online: Copia*

Antes de escanear

Antes de intentar escanear, compruebe lo siguiente:

- Asegúrese de haber instalado el software y los controladores de Brother.
- Asegúrese de que el cable USB esté conectado correctamente, o que usted está conectado a una red a través de un punto de acceso inalámbrico/enrutador.

Escanear desde su computadora

Hay varias maneras de utilizar su computadora para escanear fotografías y documentos en su equipo Brother. Utilice las aplicaciones de software proporcionadas por Brother o utilice su aplicación de escaneo favorita.

Información más detallada >> *Guía del usuario online: Escaneado desde la computadora (Windows®) u Escaneado desde la computadora (Mac)*

Escaneado mediante el botón de escaneo del equipo

- 1 Cargue el documento.
- 2 Pulse  (SCAN).
- 3 Pulse ▲ o ▼ para seleccionar la opción [a PC] y, a continuación, pulse **OK**.
- 4 Pulse ▲ o ▼ para seleccionar la opción [a archivo] y, a continuación, pulse **OK**.

- 5 Si el equipo está conectado en red, pulse ▲ o ▼ para seleccionar la computadora a la que desea enviar los datos y, a continuación, pulse **OK**.



Si en la pantalla LCD se le solicita que introduzca un código PIN, utilice el panel de control para introducir el código PIN de cuatro dígitos de la computadora y, a continuación, pulse **OK**.

- 6 Realice una de las siguientes acciones:
 - Para cambiar la configuración, vaya al siguiente paso.
 - Para usar las configuraciones predeterminadas, pulse **Black Start** o **Color Start**.



[Tipo de escaneado] depende de las configuraciones predeterminadas. Pulsar **Black Start** o **Color Start** no permite cambiar las configuraciones.

- 7 Pulse ▲ o ▼ para seleccionar la configuración [Config. Escaneo] y, a continuación, pulse **OK**.



Para usar la opción [Config. Escaneo], debe estar conectado al equipo una computadora con el software ControlCenter4 (Windows®) o el software Brother iPrint&Scan (Mac) instalado.

- 8 Pulse ▲ o ▼ para seleccionar la configuración [Establ. en disp] y, a continuación, pulse **OK**.

- 9 Cambie la configuración de escaneo que desee cambiar, como el tipo de escaneo, la resolución, el tipo de archivo y el tamaño del documento, en caso necesario. Cuando finalice, pulse **OK**.

10 Pulse **Black Start** o **Color Start**.



Antes de enviar un fax

VoIP/interferencia de línea telefónica

Si tiene problemas para enviar o recibir faxes debido a posibles interferencias en la línea telefónica, o bien si está usando un sistema VoIP, le recomendamos que cambie la velocidad del módem para minimizar los errores en las operaciones de fax.

1 Pulse **Settings**.

2 Pulse ▲ o ▼ para seleccionar lo siguiente:

- Seleccione [Conf.inicial].
Pulse **OK**.
- Seleccione [Compatibilidad].
Pulse **OK**.
- Seleccione [Normal] o [Básica (VoIP)]. Pulse **OK**.
 - [Básica (VoIP)] reduce la velocidad del módem a 9.600 bps y desactiva la recepción de faxes en color y el modo de Corrección de errores (ECM), exceptuando el envío de faxes en color. A menos que la interferencia en su línea telefónica sea un problema habitual, es preferible utilizar esta opción solo cuando sea necesario.

Para mejorar la compatibilidad con la mayoría de servicios VoIP, Brother recomienda cambiar la configuración de compatibilidad a [Básica (VoIP)].
 - [Normal] ajusta la velocidad del módem en 14.400 bps.

3 Pulse **Stop/Exit**.



- VoIP (voz sobre IP) es un tipo de sistema telefónico que utiliza una conexión a Internet en lugar de una línea telefónica tradicional.

Enviar un fax

1 Cargue el documento en la unidad ADF o sobre el cristal de escaneado.

2 Pulse  (**FAX**).

En la pantalla LCD se muestra:

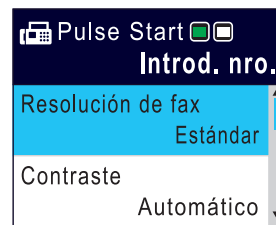

3 Introduzca el número de fax de una de las siguientes maneras:

- Teclado de marcación (permite introducir manualmente el número de fax).

Pulse todos los dígitos del número en el teclado de marcación.

- Rellamada (permite volver a marcar el último número marcado).

Pulse **Redial/Pause**.

- Llamada saliente (permite seleccionar un número desde el historial de llamadas salientes).

Pulse ▲ o ▼ para seleccionar lo siguiente:

- Seleccione [Hist. llam.].
Pulse **OK**.

- b. Seleccione [Llam. saliente]. Pulse **OK**.
 - c. Seleccione el número deseado y, a continuación, pulse **OK**.
 - d. Pulse ► para seleccionar [Aplicar].
- Identificación de llamadas (permite seleccionar un número desde el historial de identificación de llamadas).
Pulse ▲ o ▼ para seleccionar lo siguiente:
 - a. Seleccione [Hist. llam.]. Pulse **OK**.
 - b. Seleccione [Historial del ID de llamada]. Pulse **OK**.
 - c. Seleccione el número deseado y, a continuación, pulse **OK**.
 - d. Pulse ► para seleccionar [Aplicar].
 - [Lib. de dir.] (permite seleccionar un número desde la libreta de direcciones).
Pulse ▲ o ▼ para seleccionar lo siguiente:
 - a. Seleccione [Lib. de dir.]. Pulse **OK**.
 - b. Seleccione [Búsqueda]. Pulse **OK**.
 - c. Realice una de las siguientes acciones:
 - Introduzca el número de marcación rápida de dos dígitos en el teclado de marcación.
 - Seleccione un número en la lista de las siguientes maneras:
 - i. Seleccione [Orden alfabético] o [Orden numérico]. Pulse **OK**.
 - ii. Seleccione el número deseado. Pulse **OK**.
 - iii. Pulse ► para seleccionar [Aplicar].

4 Para cambiar las configuraciones de fax, pulse ▲ o ▼ a fin de seleccionar la configuración que desea cambiar y, a continuación, pulse **OK**.

5 Cuando haya terminado, pulse **Black Start** o **Color Start**.

6 Realice una de las siguientes acciones:

- Si está utilizando la unidad ADF, el equipo comenzará a escanear y a enviar el documento.
- Si está utilizando el cristal de escaneado y pulsa **Black Start**, el equipo comienza a escanear la primera página.
Vaya al siguiente paso.
- Si está utilizando el cristal de escaneado y pulsa **Color Start**, en la pantalla LCD se le preguntará si desea enviar un fax en color.
Pulse ► para confirmar. El equipo comienza a marcar y a enviar el documento.

7 Cuando en la pantalla LCD se muestre [Siguiet página?], realice una de las siguientes acciones:

- Pulse ► para escanear otra página. Coloque la página siguiente en el cristal de escaneado y, después, pulse ►. El equipo comienza a escanear la página.
Repita este paso con cada página adicional.
- Pulse ◀ para enviar un fax cuando haya terminado de escanear páginas. El equipo comienza a enviar el documento.

Seleccione el modo de recepción correcto

El modo de recepción correcto se determina mediante dispositivos externos y servicios de suscripción telefónica (Servicio de voz,

Timbre distintivo, etc.) que utilizará en la misma línea que el equipo Brother.

¿Utilizará un número de timbre distintivo para la recepción de faxes? (Solo EE. UU. y Canadá)

Brother utiliza el término "timbre distintivo", pero las distintas compañías telefónicas pueden tener otros nombres para este servicio.

¿Utilizará correo de voz en la misma línea telefónica que el equipo Brother?

Si tiene correo de voz en la misma línea telefónica que el equipo Brother, es muy probable que este servicio y el equipo Brother entren en conflicto al recibir llamadas entrantes. Seleccione el modo Manual como modo de recepción.



Si no desea contestar manualmente cada llamada para determinar si se trata de una llamada de voz o de fax, comuníquese con su proveedor de telefonía y pregunte por los servicios de timbre distintivo.

¿Utilizará un contestador automático en la misma línea telefónica que el equipo Brother?

Su contestador automático (TAD) externo contestará todas las llamadas automáticamente. Los mensajes de voz se almacenan en el TAD externo y los mensajes de fax se imprimen. Seleccione [Contestador ext.] como modo de recepción.

¿Utilizará el equipo Brother en una línea de fax dedicada?

El equipo contestará automáticamente todas las llamadas como faxes. Seleccione [Solo fax] como modo de recepción.

¿Utilizará el equipo Brother en la misma línea que su teléfono?

• ¿Desea recibir llamadas de voz y faxes automáticamente?

Seleccione el modo [Fax/Tel.] si tiene el equipo Brother y los teléfonos en la misma línea.

Nota importante: no será posible recibir mensajes de voz en el correo de voz ni en el contestador automático si selecciona el modo [Fax/Tel.].

• ¿Espera recibir muy pocos faxes?

Seleccione [Manual] como modo de recepción. En este caso, usted controla la línea telefónica y debe contestar todas las llamadas personalmente.

1 Pulse **Settings**.

2 Pulse **▲** o **▼** para seleccionar lo siguiente:

- Seleccione [Fax]. Pulse **OK**.
- Seleccione [Conf. recepción]. Pulse **OK**.
- Seleccione [Modo recepción]. Pulse **OK**.



Si no puede cambiar la opción [Modo recepción], asegúrese de que la función de timbre distintivo esté configurada en [No].

3 Pulse **▲** o **▼** para seleccionar la opción [Solo fax], [Fax/Tel.], [Contestador ext.] o [Manual] y, a continuación, pulse **OK**.

4 Pulse **Stop/Exit**.

Revisar la calidad de la impresión

Si en las impresiones los colores y el texto aparecen descoloridos o con rayas, o bien si falta texto, es posible que los inyectores del cabezal de impresión estén obstruidos. Imprima la hoja de revisión de calidad de impresión y observe el patrón de revisión de las boquillas.

- 1 Pulse **Settings**.
- 2 Pulse ▲ o ▼ para seleccionar lo siguiente:
 - a. Seleccione [Config. gral.]. Pulse **OK**.
 - b. Seleccione [Mantenimiento]. Pulse **OK**.
 - c. Seleccione [Mejo. cal. impr.]. Pulse **OK**.
 - d. Seleccione [Mejo. cal. impr.] de nuevo. Pulse **OK**.
- 3 Pulse ►.

El equipo imprimirá la hoja de comprobación de la calidad de impresión.
- 4 Compruebe la calidad de los cuatro bloques de color en la hoja.
- 5 En la pantalla LCD se le preguntará acerca de la calidad de impresión. Realice una de las siguientes acciones:
 - Si todas las líneas son claras y visibles, pulse ◀ para seleccionar [No].

La comprobación de la calidad de impresión finaliza.

- Si faltan líneas (consulte **Baja calidad** a continuación), pulse ► para seleccionar [Sí].

Alta calidad

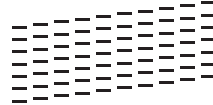

Baja calidad

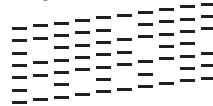

- 6 En la pantalla LCD se le pedirá que compruebe la calidad de impresión de cada color. Pulse ◀ o ► para seleccionar el patrón (1–4) que más se asemeje al resultado de la impresión y, a continuación, pulse **OK**.
- 7 Realice una de las siguientes acciones:
 - Si es necesario limpiar el cabezal de impresión, pulse ► para iniciar el proceso de limpieza.
 - Si no es necesario limpiar el cabezal de impresión, la pantalla Mantenimiento o Tinta volverá a aparecer en la pantalla LCD.
- 8 Una vez concluido el proceso de limpieza, en la pantalla LCD se le preguntará si desea volver a comprobar la calidad de impresión.

Pulse ► [Sí] para comenzar la comprobación de la calidad de impresión.
- 9 Pulse ► de nuevo.

El equipo imprimirá de nuevo la hoja de comprobación de la calidad de impresión. Vuelva a comprobar la calidad de los cuatro bloques de color en la hoja.

Si limpia el cabezal de impresión y la impresión no mejora, pruebe a instalar un nuevo cartucho de tinta de sustitución original de Brother en cada color problemático. Pruebe a limpiar el cabezal de impresión de nuevo. Si la impresión no mejora, comuníquese con el Servicio de atención al cliente de Brother.

IMPORTANTE

NO toque el cabezal de impresión. Si lo hace, podría dañarlo de manera permanente y anular su garantía.



Si la boquilla del cabezal de impresión está obstruida, la prueba de impresión tendrá este aspecto.



Una vez que la boquilla del cabezal de impresión esté limpia, las líneas horizontales desaparecerán.



Información más detallada >>> *Guía del usuario online: Si está teniendo problemas con su equipo*

Revisar la alineación de impresión del equipo Brother

Si el texto impreso aparece borroso o las imágenes salen desvanecidas después de transportar el equipo, ajuste la alineación de impresión.

1 Pulse **Settings**.

2 Pulse ▲ o ▼ para seleccionar lo siguiente:

- Seleccione [Config. gral.]. Pulse **OK**.
- Seleccione [Mantenimiento]. Pulse **OK**.
- Seleccione [Mejo. cal. impr.]. Pulse **OK**.
- Seleccione [Alineamiento]. Pulse **OK**.

3 Pulse ▶.

4 Pulse ▶ de nuevo.

El equipo comenzará a imprimir la hoja de comprobación de la alineación.

(A)

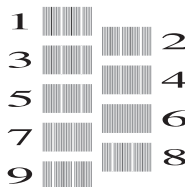

5 Para el patrón (A), pulse ◀ o ▶ para mostrar el número de la impresión de prueba que tenga menos líneas verticales visibles (1-9) y, a continuación, pulse **OK**.

En el ejemplo de arriba, la fila número 6 es la mejor opción.

Repita este paso con el resto de patrones.



Si la alineación de la impresión no está ajustada correctamente, el texto aparecerá borroso o torcido como en el siguiente ejemplo.

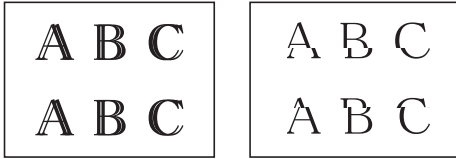

Una vez que la alineación de la impresión se haya ajustado correctamente, el texto tendrá este aspecto.



6 Pulse **Stop/Exit**.

Use esta sección para resolver los problemas que pueda encontrar cuando use su equipo Brother.

Identificar el problema

Aunque parezca que su equipo está estropeado, usted puede corregir la mayoría de los problemas.

Primero, verifique las siguientes acciones:

- El cable de alimentación del equipo está conectado correctamente y el equipo está encendido.
- Se han quitado todas las partes protectoras naranjas del equipo.
- Los cartuchos de tinta están instalados correctamente.
- La cubierta del escáner y la cubierta para el desatasco de papel están totalmente cerradas.
- El papel está correctamente insertado en la bandeja de papel.
- Los cables de interfaz están conectados de manera segura al equipo y al computadora, o la conexión inalámbrica está configurada en el equipo y en su computadora.
- (Para modelos de red) El punto de acceso (para red inalámbrica), enrutador o concentrador está encendido y su botón de conexión parpadea.

Para encontrar el error y la solución, compruebe la pantalla LCD o el estado del equipo en **Status Monitor** de su computadora.

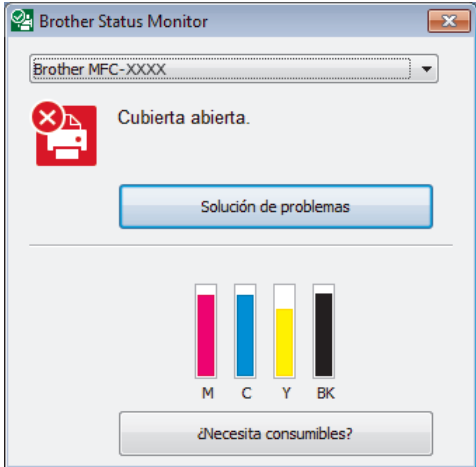
Con la pantalla LCD	Con Status Monitor
<ol style="list-style-type: none"> 1. Siga los mensajes de la pantalla LCD. 2. Consulte las instrucciones en la tabla de mensajes de error y de mantenimiento siguiente. 3. Si no logra resolver el error, consulte la <i>Guía del usuario online: Mensajes de error y mantenimiento</i> 	<ul style="list-style-type: none"> • Haga doble clic en el icono  en el área de notificación. • Cada uno de los colores del icono indica un estado del equipo. • Haga clic en el botón Solución de problemas para acceder al sitio web de solución de problemas de Brother. 

Mensajes de error y de mantenimiento

En la tabla se exponen los mensajes de error y de mantenimiento más frecuentes. Para obtener más información, consulte la *Guía del usuario online*.

Puede corregir la mayoría de los errores y realizar el mantenimiento rutinario por sí mismo. Si necesita más consejos, visite la página **Preguntas frecuentes y Solución de problemas** de su modelo en Brother Solutions Center en support.brother.com.

Mensaje de error	Acción
Absorb. casi lleno	Es necesario sustituir la caja de absorción de tinta pronto. Llame al Servicio de atención al cliente de Brother o a un centro de servicio técnico autorizado de Brother para que le reparen el equipo. <ul style="list-style-type: none"> • La caja de absorción de tinta absorbe la pequeña cantidad de tinta que se emite mientras se limpia el cabezal de impresión.
Absorb. tinta lleno	Es necesario sustituir la caja de absorción de tinta. Llame al Servicio de atención al cliente de Brother o a un centro de servicio técnico autorizado de Brother para que le reparen el equipo.
Ajustes bandeja	Este mensaje aparece cuando se activa el ajuste para confirmar el tipo y el tamaño del papel. Para evitar que aparezca este mensaje de confirmación, desactive la configuración. Información más detallada ►► <i>Guía del usuario online: Cambiar la configuración de la comprobación del tamaño de papel</i>
Alta temperatura	Después de bajar la temperatura de la sala, permita que el equipo se enfríe hasta alcanzar la temperatura ambiente. Vuelva a intentarlo cuando el equipo se haya enfriado.
At. A Int./frente Repetir atasco A	Extraiga el papel atascado. Información más detallada ►► <i>Guía del usuario online: Atasco de la impresora o de papel</i>
	Asegúrese de que las guías del papel estén ajustadas al tamaño de papel correcto. NO extienda la bandeja de papel al cargar tamaños de papel A5 o más pequeños.
Atasco B Frente Rep atasco B Frente	Extraiga el papel atascado. Información más detallada ►► <i>Guía del usuario online: Atasco de la impresora o de papel</i>
	Asegúrese de que las guías del papel estén ajustadas al tamaño de papel correcto. NO extienda la bandeja de papel al cargar tamaños de papel A5 o más pequeños.

Mensaje de error	Acción
Atasco C Atrás	<p>Extraiga el papel atascado.</p> <p>Información más detallada >> <i>Guía del usuario online: Atasco de la impresora o de papel</i></p> <hr/> <p>Asegúrese de que las guías del papel estén ajustadas al tamaño de papel correcto.</p> <p>NO extienda la bandeja de papel al cargar tamaños de papel A5 o más pequeños.</p> <hr/> <p>Limpie los rodillos de recogida de papel.</p> <p>Información más detallada >> <i>Guía del usuario online: Limpiar los rodillos de recogida de papel</i></p>
Atasco documento	<p>El documento no se ha introducido o alimentado correctamente, o bien el documento escaneado desde la unidad ADF era demasiado largo.</p> <p>Información más detallada >> <i>Guía del usuario online: Atascos de documentos</i></p>
Band. no detectada	<p>Vuelva a introducir lentamente la bandeja de papel por completo en el equipo.</p> <hr/> <p>Un papel o un objeto extraño ha impedido que la bandeja de papel se introdujera correctamente.</p> <p>Saque la bandeja de papel del equipo y extraiga el papel atascado o el objeto extraño. Si no logra encontrar o extraer el papel atascado >> <i>Guía del usuario online: Atasco de la impresora o de papel</i></p>
Cartucho incorrecto	<p>El número de modelo de cartucho de tinta no es compatible con el equipo.</p> <p>Verifique si el número de modelo de cartucho es apropiado para el equipo.</p> <p>>> <i>Información relacionada: Especificaciones de los suministros al final de esta sección.</i></p>
Color tinta incorrecto	<p>Localice los cartuchos de tinta cuyo color no corresponda al espacio en el que se encuentran y colóquelos en el lugar correcto.</p>
Imposible escan. XX	<ul style="list-style-type: none"> • Transfiera los faxes a otro equipo de fax o a su computadora antes de desconectar el equipo para no perder ningún mensaje importante. A continuación, desconecte el equipo de la alimentación eléctrica durante varios minutos y vuélvalo a conectar. <p>Información más detallada >> <i>Guía del usuario online: Informe de transferencia de faxes o diario del fax</i></p>

Mensaje de error	Acción
Imprimir solo BK Reemplazar tinta	<p>Uno o más cartuchos de tinta de color han llegado al final de su vida útil.</p> <p>Sustituya los cartuchos de tinta.</p> <p>Información más detallada >> <i>Guía del usuario online: Sustituir los cartuchos de tinta</i></p> <p>El equipo interrumpirá todas las tareas de impresión y no podrá utilizar el equipo hasta que coloque un cartucho de tinta nuevo en los siguientes casos:</p> <ul style="list-style-type: none"> • Si desenchufa el equipo o extrae el cartucho de tinta. • Si selecciona la opción Papel de secado lento en el equipo o en el controlador de impresora.
Limpieza impos. XX Inicio imposible XX Imposible impr. XX	<p>Hay objetos extraños, como un clip o un trozo de papel roto, en el equipo.</p> <p>Abra la cubierta del escáner y extraiga cualquier objeto extraño o los trozos de papel del interior del equipo.</p> <p>Si el mensaje de error sigue apareciendo:</p> <ul style="list-style-type: none"> • Transfiera los faxes a otro equipo de fax o a su computadora antes de desconectar el equipo para no perder ningún mensaje importante. A continuación, desconecte el equipo de la alimentación eléctrica durante varios minutos y vuélvalo a conectar. <p>Información más detallada >> <i>Guía del usuario online: Informe de transferencia de faxes o diario del fax</i></p>
Línea desconectada	<p>Intente enviarla o recibirla de nuevo.</p> <p>Si las llamadas se detienen repetidamente y está utilizando un sistema VoIP (voz sobre IP), pruebe a cambiar la compatibilidad a Básica (para VoIP).</p> <p>>> <i>Información relacionada: VoIP/interferencia de línea telefónica al final de esta sección.</i></p>
Llamada no ID	<p>No hay historial de llamadas entrantes. No recibió llamadas o no se suscribió al servicio de ID de llamada de la compañía telefónica.</p> <p>Si desea utilizar la función de identificación de llamadas, llame a su compañía telefónica.</p> <p>Información más detallada >> <i>Guía del usuario online: Identificación de llamada</i></p>
No asignado	<p>Ha intentado acceder a un número de marcación rápida que no está almacenado en el equipo.</p> <p>Configure el número de marcación rápida.</p>
No hay papel	<p>Limpie los rodillos de recogida de papel.</p> <p>Información más detallada >> <i>Guía del usuario online: Limpiar los rodillos de recogida de papel</i></p>

Mensaje de error	Acción
No se detecta	Retire el cartucho de tinta usado y coloque uno nuevo.
	Utilice un cartucho de tinta original de Brother. Si el error no desaparece, llame al Servicio de atención al cliente de Brother.
	Extraiga el cartucho de tinta nuevo y vuelva a instalarlo lenta y firmemente hasta que encaje en su sitio. Información más detallada ►► <i>Guía del usuario online: Sustituir los cartuchos de tinta</i>
	Gire lentamente el cartucho de tinta de manera que la salida de tinta apunte hacia abajo y, a continuación, vuelva a instalar el cartucho.
	Compruebe los números de modelo de los cartuchos de tinta e instale los cartuchos de tinta adecuados. ►► <i>Información relacionada: Especificaciones de los suministros al final de esta sección.</i>
No se detecta tinta	Utilice un cartucho de tinta original de Brother. Si el error no desaparece, llame al Servicio de atención al cliente de Brother.
Poca tinta	Uno o más cartuchos de tinta se aproximan al final de su vida útil. Encargue un nuevo cartucho de tinta. Puede seguir imprimiendo hasta que en la pantalla LCD se muestre <i>Reemplazar tinta</i> . Información más detallada ►► <i>Guía del usuario online: Sustituir los cartuchos de tinta</i> <ul style="list-style-type: none"> • Puede seguir imprimiendo incluso si queda poca tinta o si es necesario cambiar algún cartucho.
Quedan datos	Pulse Stop/Exit . El equipo cancelará el trabajo y lo borrará de la memoria. Pruebe a imprimirlo de nuevo.
Reemplazar tinta	Uno o más cartuchos de tinta han llegado al final de su vida útil. Sustituya los cartuchos de tinta. Información más detallada ►► <i>Guía del usuario online: Sustituir los cartuchos de tinta</i> <ul style="list-style-type: none"> • Puede seguir imprimiendo incluso si queda poca tinta o si es necesario cambiar algún cartucho.
Sin alim. papel	Realice una de las siguientes acciones: <ul style="list-style-type: none"> • Rellene la bandeja de papel y, a continuación, pulse ►. • Extraiga el papel, vuélvalo a cargar y, a continuación, pulse ►.
	La cubierta para el desatasco de papel no está cerrada correctamente.
Sin cart. tinta	Extraiga el cartucho de tinta nuevo y vuelva a colocarlo lenta y firmemente hasta que encaje en su sitio. Información más detallada ►► <i>Guía del usuario online: Sustituir los cartuchos de tinta</i>

Mensaje de error	Acción
Sin memoria	<p>Si hay una operación de copia o de envío de fax en curso:</p> <ul style="list-style-type: none"> • Pulse Stop/Exit y espere a que terminen el resto de las operaciones en curso; a continuación, vuelva a intentarlo. • Pulse ► para seleccionar <i>Impres. parcial</i> y copiar las páginas escaneadas hasta el momento. • Imprima los faxes almacenados en la memoria. <p>Información más detallada ►► <i>Guía del usuario online: Imprimir un fax almacenado en la memoria del equipo</i></p>
Sin memoria de fax	<p>Imprima los faxes almacenados en la memoria. Información más detallada ►► <i>Guía del usuario online: Imprimir un fax almacenado en la memoria del equipo</i></p>
Tamñ. pap. incorr.	<ol style="list-style-type: none"> 1. Compruebe que el tamaño de papel que ha seleccionado en la pantalla del equipo coincide con el tamaño del papel de la bandeja. Información más detallada ►► <i>Guía del usuario online: Cambiar el tamaño y el tipo de papel</i> 2. Asegúrese de haber cargado el papel con orientación vertical ajustando las guías del papel en los indicadores correspondientes al tamaño de papel que va a usar. Información más detallada ►► <i>Guía del usuario online: Cargar papel</i> 3. Una vez que haya comprobado el tamaño y la posición del papel, siga las instrucciones de la pantalla LCD. <p>Si va a imprimir desde su computadora, asegúrese de que el tamaño de papel seleccionado en el controlador de impresora coincide con el tamaño del papel de la bandeja. Información más detallada ►► <i>Guía del usuario online: Configuraciones de impresión (Windows®) o Opciones de impresión (Mac)</i></p>
Temperatura baja	<p>Una vez calentada la habitación, deje que el equipo se caliente hasta que alcance la temperatura de la habitación. Pruebe de nuevo una vez que la máquina se haya calentado.</p>
Timbr. Dist. Act.	<p>El equipo está en modo Timbre distintivo. No puede cambiar el modo de recepción de manual a otro modo.</p> <p>Establezca el Timbre distintivo en Desactivado.</p> <p>Información más detallada ►► <i>Guía del usuario online: Desactivar el timbre distintivo</i></p>

Información relacionada

- VoIP/interferencia de línea telefónica ►► página 13
- Especificaciones de los suministros ►► página 27

Introducir texto en el equipo Brother

- Los caracteres disponibles pueden diferir dependiendo del país.

Cuando se configuran determinadas selecciones de los menús, como la identificación de estación, es posible que tenga que introducir texto en el equipo. La mayoría de los botones del teclado de marcación tienen tres o cuatro letras. Los botones **0**, **#** y ***** no tienen letras impresas, puesto que se usan para introducir caracteres especiales.

Pulse el botón adecuado del teclado de marcación la cantidad de veces que se indica en esta tabla de referencia para acceder al carácter que desea.

Pulse el botón	Una vez	Dos veces	Tres veces	Cuatro veces	Cinco veces	Seis veces	Siete veces	Ocho veces	Nueve veces
2	A	B	C	a	b	c	2	A	B
3	D	E	F	d	e	f	3	D	E
4	G	H	I	g	h	i	4	G	H
5	J	K	L	j	k	l	5	J	K
6	M	N	O	m	n	o	6	M	N
7	P	Q	R	S	p	q	r	s	7
8	T	U	V	t	u	v	8	T	U
9	W	X	Y	Z	w	x	y	z	9

- Para mover el cursor a la izquierda o a la derecha, pulse **▲**, **▼**, **◀** o **▶** para seleccionar o y, a continuación, pulse **OK**.

Inserción de espacios

- Para introducir un espacio, pulse **▲**, **▼**, **◀** o **▶** para seleccionar y, a continuación, pulse **OK**.

Realización de correcciones

- Si ha introducido un número o letra incorrecto y desea cambiarlo, pulse **▲**, **▼**, **◀** o **▶** para seleccionar o . Pulse **OK** varias veces para mover el cursor bajo el carácter incorrecto. A continuación, pulse **▲**, **▼**, **◀** o **▶** para seleccionar , y pulse **OK**. Vuelva a introducir la letra correcta.

Caracteres y símbolos especiales

Pulse *, # o 0 repetidamente hasta que vea el carácter especial o el símbolo deseado.

Pulse *	(espacio) ! " # \$ % & ' () * + , - . / €
Pulse #	: ; < = > ? @ [] ^ _
Pulse 0	Inglés: Á À Ã Ä Ç È É Ê Ë Ì Í Î Ï Ó Ô Õ Ú Û Ü Español: Á É Í Ñ Ó Ú 0

Especificaciones de los suministros

Tinta	El equipo utiliza cartuchos de tinta individuales negro, amarillo, cian y magenta, que están separados del cabezal de impresión.
Vida útil del cartucho de tinta	La primera vez que instale los cartuchos de tinta, el equipo usará una pequeña cantidad extra de tinta para llenar el sistema de tubos de tinta. Se trata de un proceso que se realizará solo una vez y que permitirá realizar impresiones de alta calidad. Los cartuchos de tinta de sustitución imprimen el número de páginas que se especifica más adelante en esta tabla. El rendimiento del cartucho inicial es aproximadamente el mismo que el de los cartuchos de sustitución LC3011.
Suministros de sustitución	<Negro de Rendimiento Estándar> LC3011BK <Amarillo de Rendimiento Estándar> LC3011Y <Cian de Rendimiento Estándar> LC3011C <Magenta de Rendimiento Estándar> LC3011M Negro, Amarillo, Cian y Magenta: aproximadamente 200 páginas ¹
	<Negro de Alto Rendimiento> LC3013BK <Amarillo de Alto Rendimiento> LC3013Y <Cian de Alto Rendimiento> LC3013C <Magenta de Alto Rendimiento> LC3013M Negro, Amarillo, Cian y Magenta: aproximadamente 400 páginas ¹
	Para obtener más información acerca de los suministros de sustitución, visítenos en www.brother.com/pageyield
¿Qué es Innobella? 	Innobella es una gama de suministros originales ofrecidos por Brother. El nombre "Innobella" procede de las palabras "Innovación" y "Bella" y representa una tecnología "innovadora" que proporciona resultados de impresión "duraderos" y "bellos". Al imprimir imágenes fotográficas, Brother recomienda el papel fotográfico satinado Innobella (serie BP71) para obtener una calidad óptima. Con papel y tinta Innobella, las impresiones de gran calidad se realizan de manera más sencilla.

¹ La duración aproximada del cartucho se calcula de acuerdo con la norma ISO/IEC 24711



Si usa Windows®, haga doble clic en el icono **Brother Creative Center**  en su escritorio para acceder a nuestro sitio web **GRATUITO**, que ha sido diseñado como recurso para ayudarle a crear e imprimir fácilmente materiales personalizados con fotos, texto y un toque creativo para uso personal y comercial.

Los usuarios de Mac pueden acceder a Brother CreativeCenter en esta dirección web:
www.brother.com/creativecenter

Brother International Corporation
200 Crossing Boulevard
P.O. Box 6911
Bridgewater, NJ 08807-0911 USA

Brother International Corporation (Canada) Ltd.
1 rue Hôtel de Ville,
Dollard-des-Ormeaux, QC, Canada H9B 3H6

brother

Visite nuestro sitio en la web
www.brother.com

Este producto únicamente puede utilizarse en el país en el que se ha adquirido, las compañías locales Brother o sus distribuidores únicamente ofrecerán soporte técnico a aquellos equipos que se hayan adquirido en sus respectivos países.



Hecho con papel 100% reciclado
(excepto la cubierta)

US-SPA
Versión 0