

Online Használati Útmutató

DCP-L3510CDW
DCP-L3517CDW
DCP-L3550CDW
MFC-L3710CW
MFC-L3730CDN
MFC-L3750CDW
MFC-L3770CDW

Tartalomjegyzék

A Brother készülék használata előtt.....	1
A jelzések áttekintése	2
Védjegyek	3
Fontos tudnivaló.....	4
A Brother készülék bemutatása.....	5
A készülék használata előtt.....	6
A vezérlőpanel áttekintése	7
Az LCD érintőképernyő áttekintése.....	11
Navigálás az LCD érintőképernyőn.....	15
A beállítási képernyő áttekintése	17
Beállítja a fő kezdőképernyőt.....	18
A Brother Utilities elérése (Windows).....	19
A Brother szoftver és illesztőprogramok eltávolítása (Windows)	21
Papírkezelés	22
Papír betöltése	23
Betöltés és nyomtatás a papírtálca használatával	24
Betöltés és nyomtatás a többcélú tálca (TC tálca) használatával	28
Papír betöltése és nyomtatása a kézi adagoló nyílásába	38
Papírbeállítások	45
A papírméret és papírtípus módosítása	46
Nyomtatáshoz használt tálca kiválasztása.....	47
A Papírméret ellenőrzése beállítás módosítása	48
Ajánlott nyomathordozó	49
Dokumentumok betöltése	50
Dokumentumok betöltése az automatikus dokumentumadagolóba (ADF)	51
Dokumentumok betöltése a szkennerrüvegre	53
Nem szkennelhető és nem nyomtatható területek.....	54
Speciális papír használata	55
Nyomtatás.....	56
Nyomtatás a számítógépről (Windows)	57
Dokumentum nyomtatása (Windows)	58
Nyomtatási beállítások (Windows)	60
Biztonságos nyomtatás (Windows)	64
Nyomtató alapértelmezett beállításainak módosítása (Windows).....	66
Dokumentum nyomtatása a BR-Script3 nyomtató illesztőprogrammal (PostScript® 3™ nyelvi emuláció) (Windows).....	67
A készülék állapotának megfigyelése a számítógépről (Windows).....	68
Nyomtatás a számítógépről (Mac)	69
Dokumentum nyomtatása (Mac)	70
Nyomtatási lehetőségek (Mac).....	71
Biztonságos nyomtatás (Mac).....	77
Dokumentum nyomtatása a BR-Script3 nyomtató-illesztőprogram használatával (PostScript® 3™ nyelvi emuláció) (Mac).....	79
A készülék állapotának megfigyelése a számítógépről (Mac).....	80
Nyomtatási feladat megszakítása	82

Tesztoldal nyomtatása.....	83
Szkennelés.....	84
Szkennelés a Brother készüléken található Szkennelés gomb használatával.....	85
Fényképek és grafikák szkennelése	86
Szkennelt adatok mentése mappába PDF-fájlként	89
Szkennelt adatok mentése USB flash meghajtóra	92
Szkennelés szerkeszthető szövegfájlba (ORC)	94
Szkennelés e-mail mellékletbe	97
Szkennelés FTP-re.....	100
Hálózatra szkennelés (Windows)	105
Szkennelés SharePoint-ra.....	111
Webszolgáltatások a hálózaton végzett szkenneléshez (Windows 7, Windows 8 és Windows 10)	116
A Scan (Szkennelés) gomb beállításainak módosítása a ControlCenter4 eszközből (Windows)....	120
A Szkennelés gomb beállításainak módosítása a Brother iPrint&Scan alkalmazásból (Mac)	124
Tanúsítvány beállítása aláírt PDF-hez.....	125
Számítógépről történő szkennelés letiltása.....	126
Szkennelés a számítógépről (Windows).....	127
Szkennelés a ControlCenter4 Otthoni üzemmódjával (Windows).....	128
Szkennelés a ControlCenter4 Speciális üzemmódjával (Windows).....	145
Szkennelés Nuance™ PaperPort™ 14SE vagy egyéb Windows alkalmazás segítségével	162
A Windows faxoló és képolvasó alkalmazással történő szkennelés	167
Szkennelés a számítógépről (Mac).....	171
A Brother iPrint&Scan (Mac) használatával történő szkennelés	172
Szkennelés TWAIN-kompatibilis alkalmazások használatával (Mac)	173
TWAIN illesztőprogram beállításai (Mac)	175
Szkennelési beállítások konfigurálása a Web alapú kezelővel	178
A szkennelési fájlnev beállítása a Webalapú kezelővel	179
Szkennelési feladat e-mail jelentésének beállítása a Web alapú kezelővel.....	180
Másolás	181
Dokumentum másolása	182
Másolt képek nagyítása vagy kicsinyítése	185
Az N-az-1-ben másolat készítése az Oldalelrendezés funkció segítségével.....	187
Másolatok rendezése	189
Igazolvány másolása.....	190
Másolás a papír mindkét oldalára (kétoldalas másolás)	192
Másolási opciók.....	195
Fax.....	198
Fax küldése.....	199
Fax küldése	200
2 oldalas fax küldése az ADF-ből.....	202
Fax küldése kézzel.....	203
Fax küldése a beszélgetés végén	204
Ugyanannak a faxüzenetnek az elküldése egynél több címzettnek (üzenetszórás)	205
Fax küldése valós időben	207
Fax küldése egy megadott időpontban (késleltetett fax).....	208
Fedőlap hozzáadása a faxhoz	209
Folyamatban levő faxolás törlése	211

Függőben lévő fax ellenőrzése és törlése	212
Fax opciók	213
Fax fogadása	214
Fogadási mód beállításai	215
Memóriába történő fogadás beállításai	225
Távoli fax lekérés	232
Hangműveletek és faxszámok	238
Hangműveletek	239
Faxszámok tárolása	241
Csoportok beállítása Üzenetszóráshoz	245
Címjegyzékszámok kombinálása	249
Telefonos szolgáltatások és külső készülékek	250
Telefonvonal-típus kiválasztása	251
Külső TAD (Telefonos üzenetrögzítő készülék)	253
Külső és melléktelefonok	256
Többvonalas kapcsolatok (PBX)	262
Faxjelentések	263
Átvitel-igazolási jelentés nyomtatása	264
Faxnapló nyomtatása	265
PC-FAX	266
PC-FAX Windows rendszerhez	267
PC-FAX Mac rendszerhez	291
Adatok nyomtatása közvetlenül USB flash meghajtóról	294
Kompatibilis USB Flash meghajtók	295
Adatok nyomtatása közvetlenül USB flash meghajtóról vagy háttértárat támogató digitális fényképezőgépről	296
PRN fájl létrehozása közvetlen nyomtatáshoz (Windows)	298
Hálózat	299
Hálózati beállítások konfigurálása a kezelőpanel használatával	300
A támogatott alapvető hálózati funkciók	301
Hálózatkezelő szoftverek és segédprogramok	302
Tudjon meg többet a hálózatkezelő szoftvekről és segédprogramokról	303
A Brother készülék vezeték nélküli hálózathoz való konfigurálásának további módszerei	305
A Brother készülék vezeték nélküli hálózathoz való konfigurálása előtt	306
A készülék konfigurálása vezeték nélküli hálózathoz	307
A készülék konfigurálása vezeték nélküli hálózathoz a Wi-Fi Protected Setup™ (WPS) egyetlen gombnyomással történő használatával	308
A készülék konfigurálása vezeték nélküli hálózathoz a Wi-Fi Protected Setup™ (WPS) PIN-módszerének használatával	310
A készülék konfigurálása vezeték nélküli hálózathoz a készülék vezérlőpanelnek beállítási varázslója használatával	314
A készülék konfigurálása vezeték nélküli hálózathoz, ha az SSID azonosító szórása le van tiltva	317
A készülék konfigurálása vállalati vezeték nélküli hálózathoz	320
A Wi-Fi Direct® használata	325
Speciális hálózati funkciók	339
A hálózati konfiguráció jelentés kinyomtatása	340
A WLAN-jelentés kinyomtatása	341
Az idő szinkronizálása az SNTP-kiszolgálóval a Web alapú kezelő használatával	344

Műszaki adatok haladó felhasználóknak.....	347
A hálózati beállítások visszaállítása a gyári alapbeállításra.....	348
Biztonság.....	349
A Készülék beállításainak zárolása.....	350
A beállítási zár áttekintése.....	351
Hálózatbiztonsági funkciók.....	355
A Hálózatbiztonsági funkciók használata előtt.....	356
Secure Function Lock 3.0.....	357
A hálózati készülék biztonságos felügyelete SSL/TLS használatával.....	363
E-mail biztonságos küldése.....	394
IEEE 802.1x hitelesítés használata vezetékes vagy vezeték nélküli hálózathoz.....	398
Nyomtatási napló tárolása a hálózaton.....	403
Mobile/Web Connect.....	410
Brother Web Connect (Brother webes csatlakozás).....	411
A Brother Web Connect áttekintése.....	412
A Brother Web Connect (Brother webes csatlakozás) lehetőséggel használható online szolgáltatások.....	413
A Brother Web Connect használatának feltételei.....	415
A Brother Web Connect beállítása.....	419
Dokumentumok szkennelése és feltöltése a Brother Web Connect segítségével.....	428
Dokumentumok letöltése és nyomtatása a Brother Web Connect segítségével.....	429
Fax továbbítása felhőbe vagy e-mail címre.....	432
Google Cloud Print.....	435
A Google Cloud Print áttekintése.....	436
A Google Cloud Print használata előtt.....	437
Nyomtatás Google Chrome™ vagy Chrome OS™ rendszerekből.....	441
Nyomtatás a Google Drive™ szolgáltatásból mobil eszközön.....	442
Nyomtatás a Gmail™ webmail szolgáltatásból mobil eszközön.....	443
AirPrint.....	444
AirPrint áttekintés.....	445
Az AirPrint (macOS) használata előtt.....	446
Nyomtatás az AirPrint használatával.....	447
Az AirPrint (macOS) használatával történő szkennelés.....	450
Az AirPrint (macOS) használatával történő faxküldés.....	451
Mobil nyomtatás Windows rendszeren.....	452
Mopria® nyomtatási szolgáltatás.....	453
Mobil eszközön használható Brother iPrint&Scan.....	454
Near Field Communication (NFC).....	455
ControlCenter.....	456
ControlCenter4 (Windows).....	457
A működési mód módosítása a ControlCenter4 eszközzel (Windows).....	458
Szkennelés a ControlCenter4 Otthoni üzemmódjával (Windows).....	460
Szkennelés a ControlCenter4 Speciális üzemmódjával (Windows).....	461
A Brother készülék beállítása a ControlCenter4 használatával (Windows).....	462
Egyéni lap létrehozása a ControlCenter4 Speciális üzemmóddal (Windows).....	464
Windows és Mac operációs rendszerrel használható Brother iPrint&Scan.....	466

Brother iPrint&Scan – Áttekintés.....	467
Hibakeresés.....	468
Hiba- és karbantartási üzenetek	469
Faxok vagy faxnapló jelentés továbbítása	481
A Brother Web Connect funkció használatakor megjelenő hibaüzenetek	485
Dokumentum-elakadások	487
A dokumentum az ADF egység felső részén akadt el.....	488
A dokumentum a dokumentumfedél alatt akadt el	489
Az ADF-ben elakadt kis papírdarabok eltávolítása	490
Papírelakadások	491
Papírelakadás a TC tálcában.	492
A papír a kézi adagoló nyílásban akadt el.....	493
A papír a papírtálcában akadt el	494
A papír a Papírkimeneti tálcában akadt el.....	496
A papír a készülék hátsó részében akadt el.....	497
A papír elakadt a készülék belsejében.....	499
A papír a papírtálca alatt akadt el.....	501
Nyomatási problémák	503
A nyomatási minőség javítása	506
Telefon- és faxproblémák	512
Tárcsahangészlelés beállítása	516
A telefonvonal kompatibilitásának beállítása interferenciához és VoIP-rendszerek használatához	517
Hálózati problémák	518
Hibaüzenetek	519
A Hálózati csatlakozás javítása eszköz használata (Windows)	522
Hol találom a Brother készülék hálózati beállításait?	523
Nem tudom befejezni a vezeték nélküli hálózat beállítását.....	524
A Brother készülék nem tud a hálózaton keresztül nyomtatni, szkennelni vagy PC-FAX üzenetet fogadni.....	526
Szeretném ellenőrizni, hogy a hálózati eszközeim megfelelően működnek-e	528
Google Cloud Print problémák.....	530
AirPrint problémák.....	531
Egyéb problémák	532
A készülék állapotának ellenőrzése	534
A Brother készülék alaphelyzetbe állítása	535
Funkciók alapállapotba történő visszaállításának áttekintése.....	537
Szokásos karbantartás	539
Tartozékok cseréje	540
A festékkazetta cseréje	542
A dobegység cseréje.....	546
Cserélje ki a szíjegységet.....	551
Cserélje ki a hulladékfesték-kazettát.....	555
A készülék tisztítása.....	560
A szkennertisztítás	562
A LED fejek tisztítása	563
Az LCD érintőképernyő tisztítása	564
A koronaszálak tisztítása.....	565



A dobegység tisztítása	568
A papírfelszedő görgők tisztítása	577
Színkalibrálás (kimenet).....	579
A készülék kalibrálási beállításainak alaphelyzetbe állítása	580
A nyomtatási igazítás korrigálása színes nyomtatás esetében (Színregisztráció).....	581
A készülék alkatrészei élettartamának ellenőrzése	582
Brother készülék becsomagolása és szállítása	583
Az időszakos karbantartás által érintett elemek cseréje	585
Készülék beállításai	586
A készülék beállításainak módosítása a kezelőpanelről	587
Áramkimaradás esetén (tárolás a memóriában)	588
Általános beállítások	589
Mentse el kedvenc beállításait parancsikon formájában	605
Jelentések nyomtatása.....	608
Beállítási és funkció táblázatok	611
A készülék beállításainak módosítása számítógépről.....	651
A készülék beállításainak módosítása a Web alapú kezeléssel	652
Készülékbeállítások módosítása Távbeállítás segítségével	656
Függelék	667
Műszaki adatok	668
Szöveg beírása a Brother készüléken	679
Kellékanyagok.....	681
A festékkazetta élettartamára vonatkozó fontos információk.....	683
Információk az újrahasznosított papírról	684
Brother-hívószámok	685

A Brother készülék használata előtt

- [A jelzések áttekintése](#)
- [Védjegyek](#)
- [Fontos tudnivaló](#)

A jelzések áttekintése

Ez a használati útmutató a következő szimbólumokat és egyezményes jeleket használja:

 FIGYELEM	A FIGYELEM jelzés esetlegesen fellépő veszélyes helyzetre hívja fel a figyelmet, amelyet ha nem kerülnek el, akár halálhoz vagy súlyos sérüléshez is vezethet.
 VIGYÁZAT	A VIGYÁZAT veszélyes helyzetet jelez, amely bekövetkezte esetén kisebb sérülést okozhat.
FONTOS	A FONTOS veszélyes helyzetet jelez, amely bekövetkezte esetén a tulajdon megrongálásához vagy a termék alkalmasságának elvesztéséhez vezethet.
MEGJEGYZÉS	MEGJEGYZÉS a működési környezetet, a telepítési feltételeket és a használat speciális feltételeit határozza meg.
	A tippikonok hasznos ötleteket és kiegészítő információkat kínálnak.
	Az Áramütés-veszély ikon áramütés lehetőségére figyelmeztet.
	A tűzveszély ikonja tűz lehetőségére figyelmeztet.
	A Forró felület ikonja arra figyelmeztet, hogy ne érintse meg a készülék forró részeit.
	A tiltó ikonok olyan műveleteket jeleznek, amelyeket tilos elvégezni.
Félkövér	Félkövér betűkkel a készülék kezelőpanelén található vagy a számítógép képernyőjén megjelenő gombokat jelöltük.
<i>Dőlt</i>	A dőlt betűstílus egy fontos pont kiemelésére szolgál, vagy kapcsolódó témákhoz irányít.
Courier New	Courier New betűtípusban jelennek meg a készülék LCD-kijelzőjén látható üzenetek.

Kapcsolódó tájékoztatás

- [A Brother készülék használata előtt](#)

Védjegyek

A Microsoft, Windows, a Windows Server, a SharePoint, az Internet Explorer, a PowerPoint, az Excel és a OneNote a Microsoft Corporation védjegye vagy bejegyzett védjegye az Egyesült Államokban és/vagy más országokban.

Az Apple, az App Store, a Mac, a macOS, a Safari, az AirPrint, az AirPrint logó, az iPad, az iPhone és az iPod touch az Apple Inc. bejegyzett védjegye az Egyesült Államokban és más országokban.

A Nuance és a PaperPort a Nuance Communications Inc., illetve leányvállalatainak védjegye vagy bejegyzett védjegye az Amerikai Egyesült Államokban és/vagy más országokban.

A PostScript és a PostScript 3 az Adobe Systems Incorporated bejegyzett védjegye vagy védjegye az Egyesült Államokban és/vagy más országokban.

A Wi-Fi, a Wi-Fi Alliance és a Wi-Fi Direct a Wi-Fi Alliance® bejegyzett védjegye.

A WPA, WPA2, Wi-Fi CERTIFIED, Wi-Fi Protected Setup és a Wi-Fi Protected Setup embléma a Wi-Fi Alliance® védjegye.

Az Android, a Gmail, a Google Cloud Print, a Google Drive, a Google Chrome, a Chrome OS és a Google Play a Google LLC védjegyei. A védjegyek használatához a Google engedélyére van szükség.

A Mopria® és a Mopria® logó a Mopria Alliance, Inc. bejegyzett védjegye, illetve szolgáltatásneve az Egyesült Államokban és más országokban. Engedély nélküli felhasználásuk szigorúan tilos.

A Mozilla és a Firefox a Mozilla Foundation bejegyzett védjegyei.

Az Intel az Intel Corporation védjegye az Amerikai Egyesült Államokban és/vagy más országokban.

Az Evernote az Evernote Corporation védjegye, felhasználása licencmegállapodás alapján történt.

A Bluetooth® szövegvédjegy a Bluetooth SIG Inc. bejegyzett védjegye, és az ilyen védjegyek használatára a Brother Industries, Ltd. licencszerződéssel rendelkezik.

A WordPerfect a Corel Corporation és/vagy leányvállalatai Kanadában, az Egyesült Államokban és/vagy más országokban bejegyzett védjegyei.

A PictBridge egy védjegy.

Mindazon cégek, amelyek szoftvereinek nevei szerepelnek a kézikönyvben, rendelkeznek a tulajdonukban levő programhoz tartozó Szoftverlicenc-szerződéssel.

Bármilyen más vállalattól származó márkanév vagy terméknév, mely a Brother termékeken, kapcsolódó dokumentumokon és bármilyen más anyagon megjelenik, mind a megfelelő birtokos vállalatok védjegye vagy bejegyzett védjegye.



Kapcsolódó tájékoztatás

- [A Brother készülék használata előtt](#)

Fontos tudnivaló

- Ne használja a terméket a vásárlás országától eltérő országban, mert megsértheti az adott ország vezeték nélküli távközlési és rádiófrekvenciákra vonatkozó előírásait.
- Nem minden típus kapható az összes országban.
- A Windows 10 ebben a dokumentumban a Windows 10 Home, Windows 10 Pro, Windows 10 Education és a Windows 10 Enterprise verziókat jelenti.
- Ebben a dokumentumban a Windows Server 2008 a Windows Server 2008 és Windows Server 2008 R2 kiadásokat jelenti.
- Ebben az útmutatóban az DCP-L3510CDW/DCP-L3517CDW/MFC-L3770CDW LCD üzenetei használatosak, ha másképp nincs megadva.
- Ebben az útmutatóban az MFC-L3770CDW illusztrációi használatosak, ha másképp nincs megadva.
- A Használati útmutató képernyőképei csak illusztrációk, és eltérhetnek az aktuális használat során tapasztalható valós képernyőképektől.
- Ellenkező utalás hiányában a kézikönyvben található képernyőképek a Windows 7 és macOS v10.12.x operációs rendszerből származnak. A számítógépen megjelenő képernyőképek az operációs rendszertől függően eltérőek lehetnek.
- A jelen útmutató tartalma és a termékek műszaki adatai előzetes bejelentés nélkül is változhatnak.
- Ez a dokumentáció az MFC és a DCP modellekhez is használható.
- Nem minden funkció érhető el az exportkorlátozás alá eső országokban.



Kapcsolódó tájékoztatás

- [A Brother készülék használata előtt](#)

A Brother készülék bemutatása

- A készülék használata előtt
- A vezérlőpanel áttekintése
- Az LCD érintőképernyő áttekintése
- Navigálás az LCD érintőképernyőn
- A beállítási képernyő áttekintése
- Beállítja a fő kezdőképernyőt
- A Brother Utilities elérése (Windows)

A készülék használata előtt

Mielőtt bármilyen nyomtatási műveletet végrehajtana, ellenőrizze a következőket:

- Bizonyosodjon meg arról, hogy telepítette a Brother szoftvert és illesztőprogramokat.
- USB- vagy hálózati kábel használata esetén: ellenőrizze, hogy az interfész kábel biztosan csatlakozik-e.

Egyidejű nyomtatás, szkennelés és faxolás

A készülék nyomtathat a számítógépről, miközben a memóriából faxot küld vagy fogad, vagy miközben beszkenyel egy dokumentumot a számítógépbe. A fax küldése nem áll le a számítógépről végzett nyomtatás során. Amikor azonban a készülék másolást végez, vagy papír formátumú faxot fogad, akkor a nyomtatást felfüggeszti, és azt a másolás, illetve a fax fogadásának befejezése után folytatja.



A DCP modellek nem rendelkeznek faxfunkcióval.

Tűzfal (Windows)

Ha a számítógépet tűzfal védi, és nem tud a hálózaton keresztül nyomtatni, beolvasni vagy PC-FAX faxolást végezni, előfordulhat, hogy konfigurálnia kell a tűzfal beállításait. Ha Windows tűzfalat használ, és a Brother szoftvert és az illesztőprogramot a CD-ről telepítette, akkor a szükséges tűzfalbeállítások már megtörténtek. Ha más személyes tűzfalprogramot használ, olvassa el annak Használati útmutatóját, vagy forduljon a szoftver gyártójához.



Kapcsolódó tájékoztatás

- [A Brother készülék bemutatása](#)

A vezérlőpanel áttekintése

A vezérlőpanel a modelltől függően eltérő lehet.



>> DCP-L3510CDW/DCP-L3517CDW

>> DCP-L3550CDW/MFC-L3710CW/MFC-L3730CDN/MFC-L3750CDW/MFC-L3770CDW

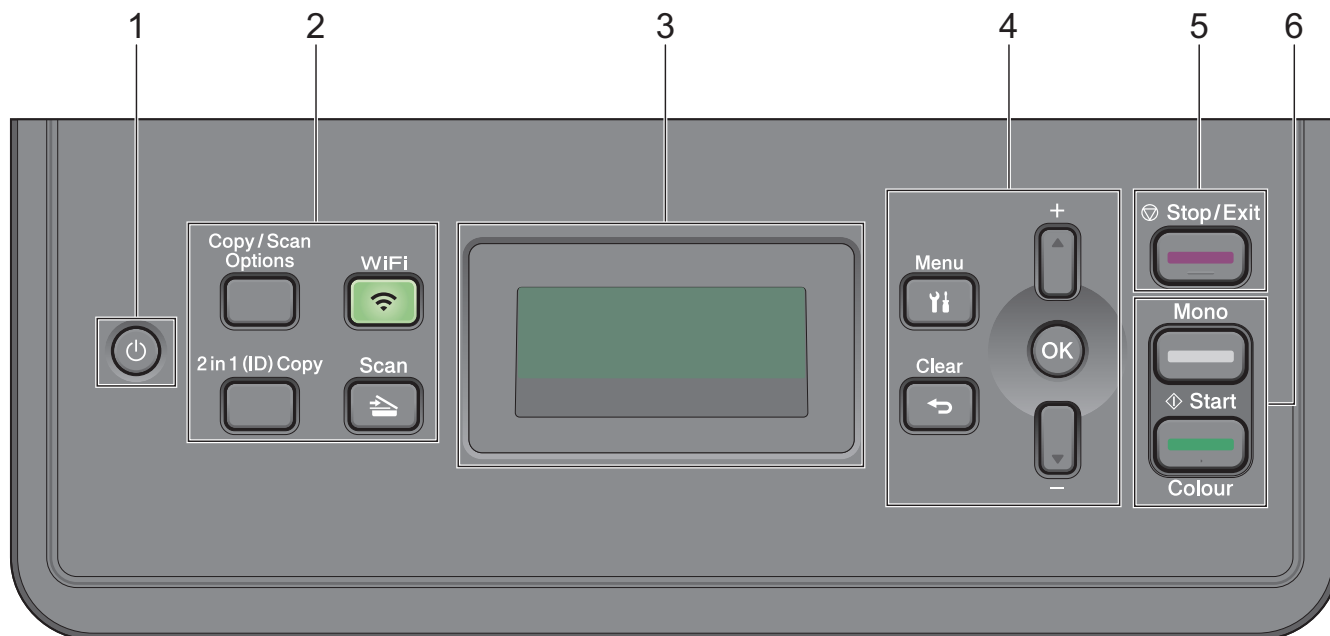
DCP-L3510CDW/DCP-L3517CDW



1. Be-/kikapcsolás

- Kapcsolja be a készüléket a  gombbal.
- Kapcsolja ki a készüléket a  gomb lenyomva tartásával. Az LCD-n a(z) [Leállítás] üzenet jelenik meg, és a kikapcsolás előtt még néhány másodpercig látható.

2. Funkciógombok

Copy/Scan Options (Másolás/Szkennelés opciók)

Nyomja meg a beolvasás vagy másolás ideiglenes beállításainak megnyitásához.

WiFi (csak vezeték nélküli modellek esetén)

Kattintson a **WiFi** gombra, és indítsa el a vezeték nélküli kapcsolat telepítését a számítógépen. A készülék és a hálózata közötti vezeték nélküli kapcsolat létrehozásához kövesse a képernyőn megjelenő utasításokat.

A **WiFi** jelzőfény akkor világít, amikor a Brother készülék vezeték nélküli hozzáférési ponthoz csatlakozik. A **WiFi** jelzőfény akkor villog, amikor nincs vezeték nélküli kapcsolat, vagy amikor a készülék vezeték nélküli hozzáférési ponthoz próbál csatlakozni.

Scan (Szkennel)

A gomb megnyomásával Szkennelési módba állítja a készüléket.

2 in 1 (ID) Copy (2 az 1-ben(ID) Másolás)

Nyomja meg egy igazolványkártya mindkét oldalának egyetlen oldalra történő másolásához.

3. Folyadékkristályos kijelző (LCD)

A készülék beállítását és használatát elősegítő üzeneteket jeleníti meg.

Ha a készülék Készenléti módban vagy Másolási módban van, az LCD az alábbiakat jeleníti meg:



- a. Másolat típusa
- b. Másolatok száma
- c. Minőség
- d. Kontraszt
- e. Nagyítás

4. Menügombok

Menu (Menü)

Nyomja meg a beállítások menüjének eléréséhez.

Clear (Törlés)

- Nyomja meg begépett adatok törléséhez.
- Nyomja meg a jelenlegi beállítások visszavonásához.

OK

A gombbal tárolhatja beállításait a készülékben.

▲ vagy ▼

A gomb megnyomásával le és fel lépkedhet a menükben és a beállításokban.

5. Stop/Exit (Stop/Kilépés)

- Nyomja meg egy művelet megszakításához.
- Nyomja meg egy menüből való kilépéshez.

6. Start gombok

• Mono Start

- Nyomja meg, hogy elindítsa a másolatok készítését monokróm módban.
- Nyomja meg, hogy elindítsa a dokumentumok beolvasását (színes, szürke vagy monokróm módban, a szkennelési beállítástól függően).

• Colour Start (Színes Start)

- Nyomja meg, hogy elindítsa a másolatok készítését színes módban.
- Nyomja meg, hogy elindítsa a dokumentumok beolvasását (színes, szürke vagy monokróm módban, a szkennelési beállítástól függően).

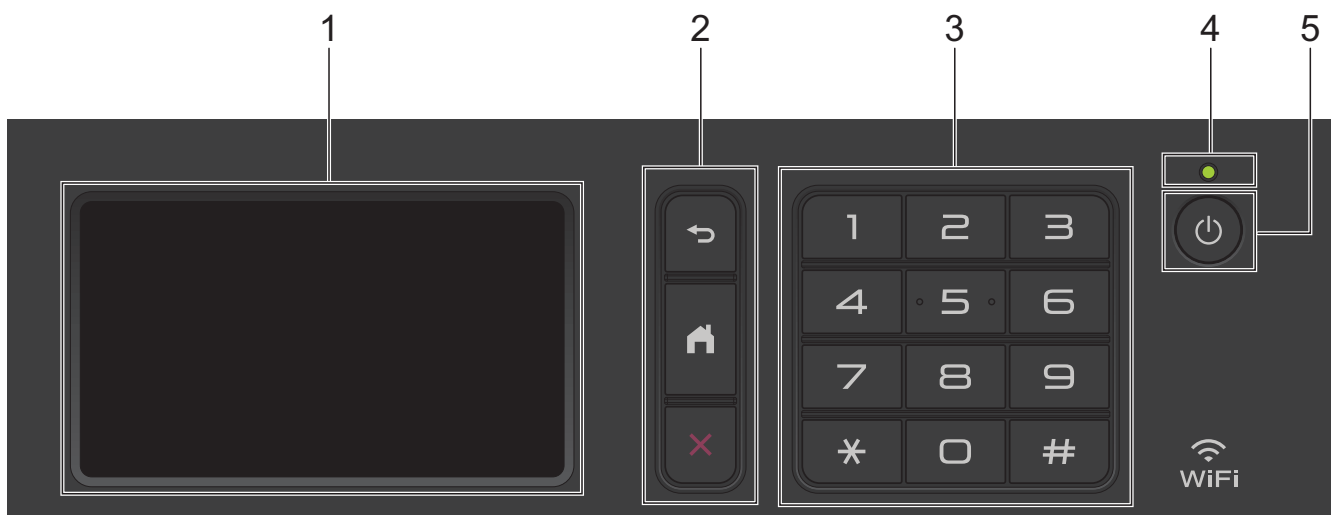

1. Érintőképernyős folyadékkristályos kijelző (LCD)

A menük és lehetőségek eléréséhez csak meg kell nyomnia azokat az érintőképernyőn.

2. Menügombok



(Vissza)

Nyomja meg az előző menüre való visszatéréshez.



(Kezdőképernyő)

Nyomja meg a fő kezdőképernyőre való visszatéréshez.



(Mégse)

Nyomja meg egy művelet megszakításához.



3. Tárcsázó (számgombok)

Nyomja meg a számgombokat telefon- vagy faxszámok hívásához, valamint a másolatok példányszámának megadásához.

4. LED tápellátás visszajelző

A LED a készülék tápellátásának állapotától függően világít.

5. Be-/kikapcsoló

- Kapcsolja be a készüléket a  gombbal.
- Kapcsolja ki a készüléket a  gomb lenyomva tartásával. Az LCD néhány másodpercre megjeleníti a(z) [Leállítás] üzenetet, mielőtt kikapcsol. Ha külső telefont vagy telefonos üzenetrögzítő készüléket (TAD) csatlakoztatott a készülékhez, az mindig elérhető lesz.



Rövid hatótávú kommunikáció (NFC) (MFC-L3770CDW)

Ha NFC-képes Android™ eszköze van, akkor úgy is nyomtathat az eszközéről vagy olvashat be dokumentumokat az eszközére, hogy hozzáérinti azt az NFC-szimbólumhoz.

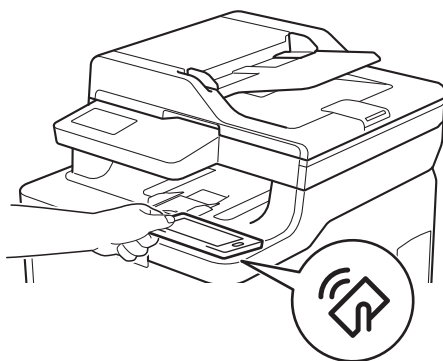

Kapcsolódó tájékoztatás

- [A Brother készülék bemutatása](#)
-

Az LCD érintőképernyő áttekintése

Kapcsolódó modellek: DCP-L3550CDW/MFC-L3710CW/MFC-L3730CDN/MFC-L3750CDW/MFC-L3770CDW

A fő kezdőképernyőt kétféle képernyőre állíthatja be: a kezdőképernyőkre vagy a parancsikon-képernyőkre. Ha egy kezdőképernyő látható, pöccintsen balra vagy jobbra a képernyőn, vagy nyomja meg a ◀ vagy ▶ gombot a további kezdőképernyők megjelenítéséhez.

Amikor a készülék tétlen, a fő kezdőképernyő a készülék állapotát jeleníti meg. Amikor ez a képernyő látható, a készülék készen áll a következő parancsra.

A rendelkezésre álló funkciók köre a modelltől függően változik.

Kezdőképernyő: 1. képernyő

A kezdőképernyők hozzáférést biztosítanak az olyan funkciókhoz, mint a Faxolás, Másolás és Beolvasás.

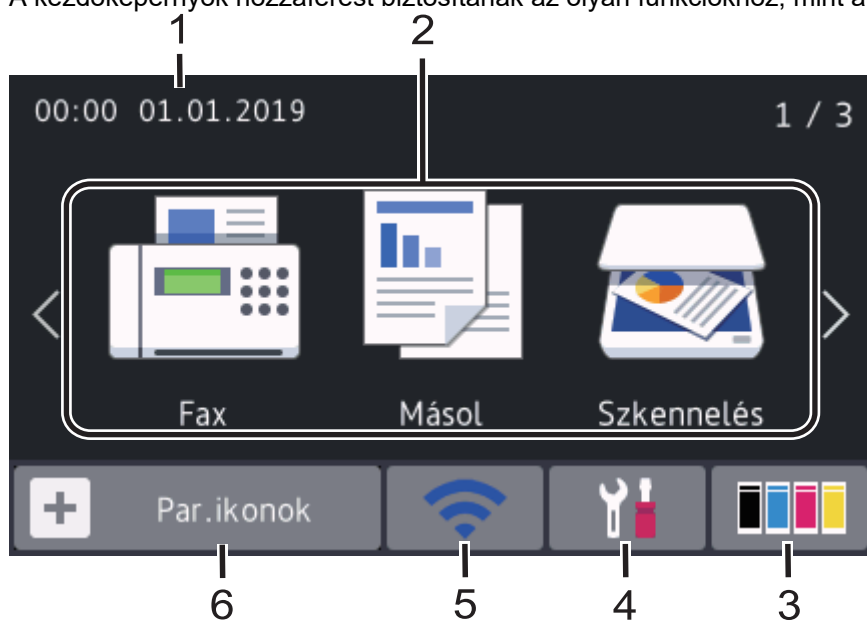

Kezdőképernyő: 2. képernyő

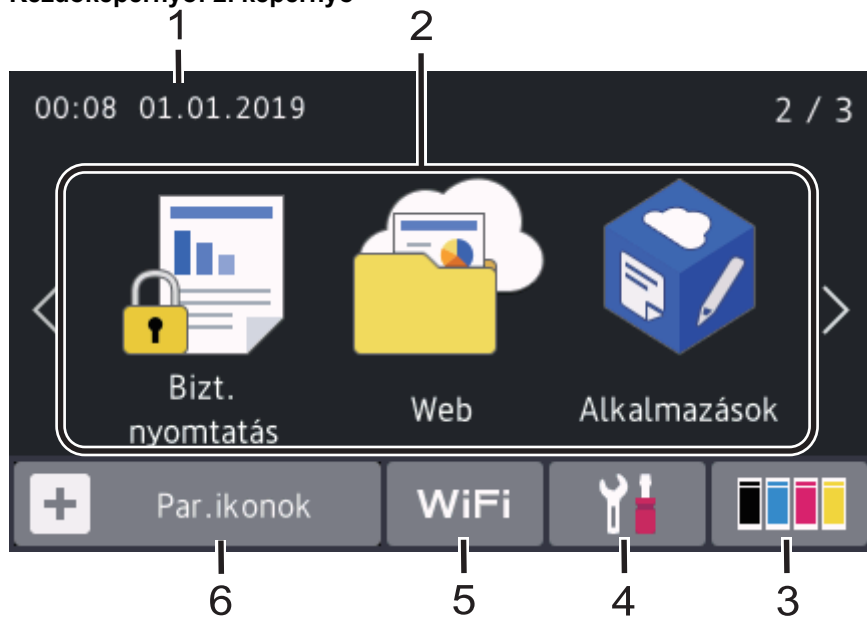

Kezdőképernyő: 3. képernyő

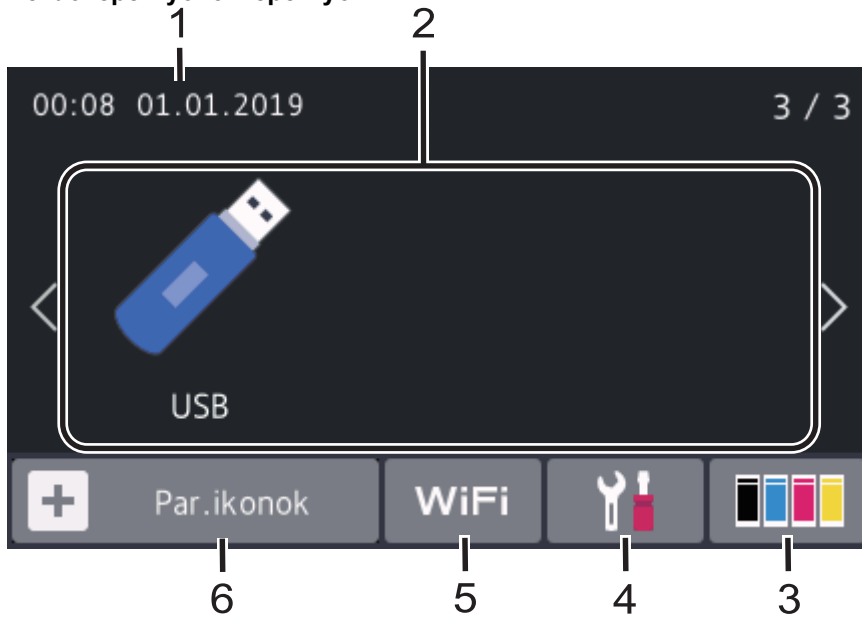

Parancsikon-képernyő

Hozzon létre parancsikonokat az olyan gyakran használt művelethez, mint a fax küldése, másolás, beolvasás és a Web Connect használata.







Három parancsikonfűl áll rendelkezésre, melyek mindegyikén hat parancsikon lehet. Összesen 18 parancsikon használható.



1. Dátum és idő

Megjeleníti a készüléken beállított időt és dátumot.

2. Módok

-  [Fax]
Nyomja meg a Fax módba való belépéshez.
-  [Másol]
Nyomja meg a Másolás módba való belépéshez.
-  [Szkenelés]
Nyomja meg a Szkenelés módba való belépéshez.
-  [Bizt. nyomtatás]
Nyomja meg a(z) [Biztonságos nyomtatás] eléréséhez.

-  [Web]

Nyomja meg a Brother készülék internetes szolgáltatáshoz történő csatlakoztatásához.

-  [Alkalmazások]

Nyomja meg a Brother készülék Brother Apps szolgáltatáshoz történő csatlakoztatásához.

-  [USB]

Nyomja meg az USB menübe történő belépéshez, majd válassza ki a [Szkennelés USB-re] vagy [Közvetlen nyomtatás] lehetőséget.

3. (Festék)

Megjeleníti a festékkazetta maradék élettartamát. Nyomja meg a [Toner] menübe történő belépéshez.

4. (Beállítások)

Nyomja meg a [Beállítások] menübe történő belépéshez.

Ha a Beállítási zár be van kapcsolva, akkor egy zár ikon  jelenik meg az LCD-n. A beállítások módosításához fel kell oldani a készülék zárolását.

5. **Vezetékes vagy vezeték nélküli LAN állapot**

- Vezetékes hálózati modellek:



(Vezetékes LAN állapot)

Megnyomásával konfigurálhatja a vezetékes LAN beállításait.

Az ikon megjeleníti a vezetékes hálózat aktuális állapotát.



A hálózati kábel csatlakoztatva van



Nincs kábeles csatlakozás

- Vezeték nélküli hálózati modellek:



WiFi vagy



(Vezeték nélküli állapot)

Nyomja meg a vezeték nélküli beállítások konfigurálásához.

Ha vezeték nélkül kapcsolatot használ, akkor a képernyőn egy négyzetes jelző mutatja a vezeték nélküli jel pillanatnyi erősségét.



0



Max



Vezeték nélküli LAN letiltva

6. [Par. ikonok]

Nyomja meg a [Par. ikonok] képernyőre való belépéshez.

7. (Kezdőképernyő)

Nyomja meg a kezdőképernyők megnyitásához.

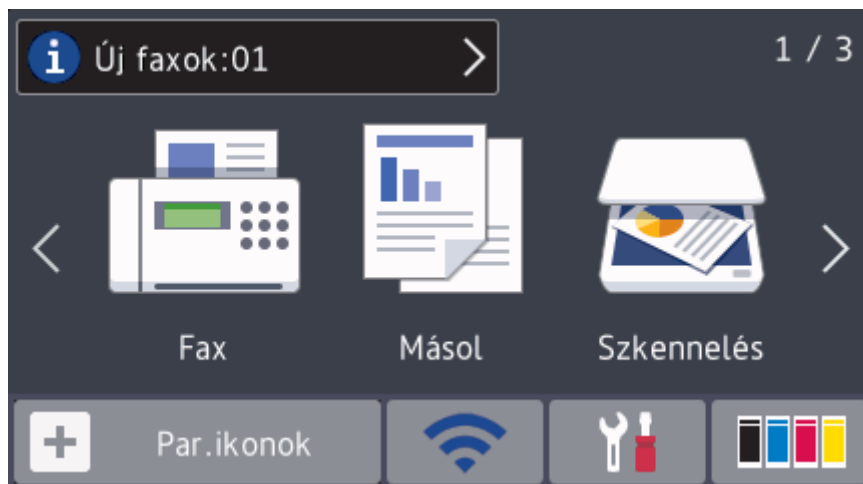

Új fax (MFC modellek)

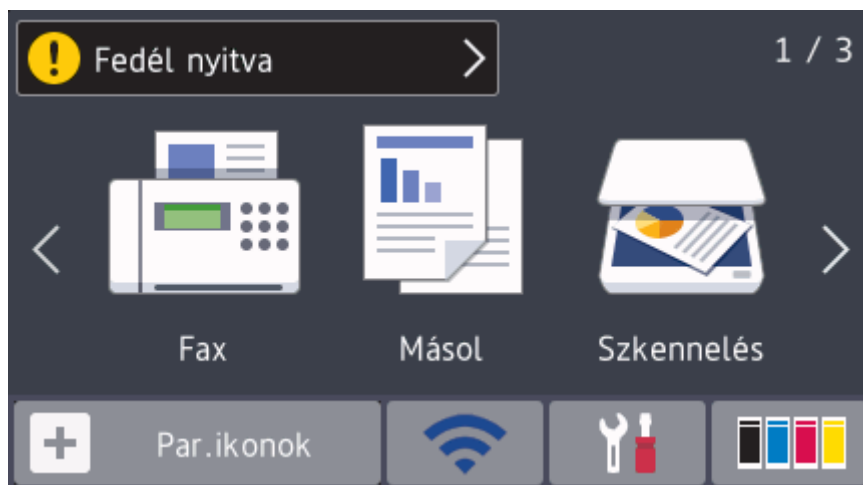

Amikor a [Faxelőnézet] értéke [Be], a memóriába letöltött új faxok száma a képernyő tetején jelenik meg.

Figyelmeztetőikon



A figyelmeztető ikon  akkor jelenik meg, ha a készülék hiba- vagy karbantartási üzenetet jelez. A megtekintéséhez nyomja meg az üzenet területet, majd a(z)  gomb megnyomásával térjen vissza a fő kezdőképernyőre.

MEGJEGYZÉS

Ez a termék az ARPHIC TECHNOLOGY CO.,LTD. betűkészletét használja.

Kapcsolódó tájékoztatás

- [A Brother készülék bemutatása](#)

Navigálás az LCD érintőképernyőn

Kapcsolódó modellek: DCP-L3550CDW/MFC-L3710CW/MFC-L3730CDN/MFC-L3750CDW/MFC-L3770CDW

A működtetéshez nyomja az ujját az LCD-kijelzőre. Az összes lehetőség megjelenítéséhez és eléréséhez pöccintsen balra, jobbra, fel, le, vagy nyomja meg a(z) ◀▶ vagy ▲▼ gombot az LCD-kijelzőn a végiggörgetésükhöz.

A következő lépések elmagyarázzák, hogyan módosíthat egy készülékbeállítást. Ebben a példában az LCD háttérvilágításának beállítását [Világos] értékről [Közép] értékre módosítja.

FONTOS

NE nyomja meg az LCD-kijelzőt éles tárggyal, például tollal vagy tűvel. Ezek károsíthatják a készüléket.

MEGJEGYZÉS

NE érintse meg az LCD-kijelzőt közvetlenül a tápkábel bedugása vagy a készülék bekapcsolása után. Ez hibát okozhat.

1. Nyomja meg a  [Beállítások] gombot.
2. Nyomja meg a [Minden beállít.] gombot.
3. Pöccintsen felfelé vagy lefelé, vagy nyomja meg a ▲ vagy ▼ gombot az [Ált. beáll.] lehetőség megjelenítéséhez, majd nyomja meg az [Ált. beáll.] gombot.

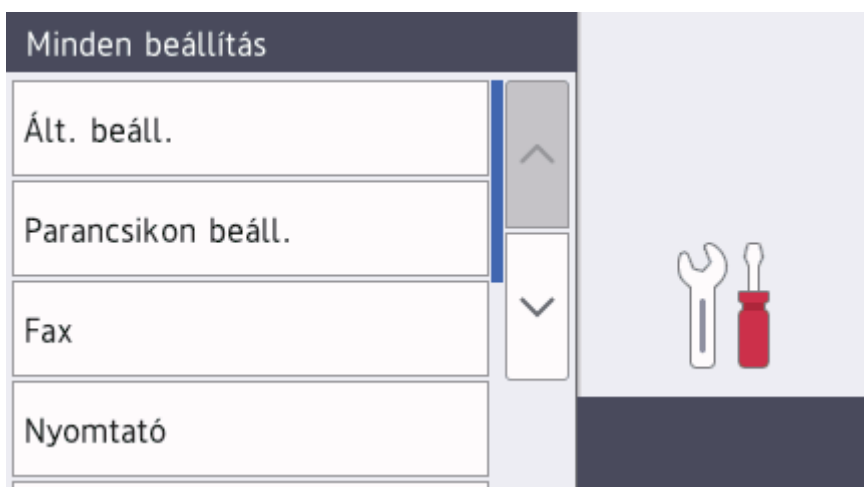

4. Pöccintsen felfelé vagy lefelé, vagy nyomja meg a ▲ vagy ▼ gombot az [LCD beállítások] lehetőség megjelenítéséhez, majd nyomja meg az [LCD beállítások] gombot.

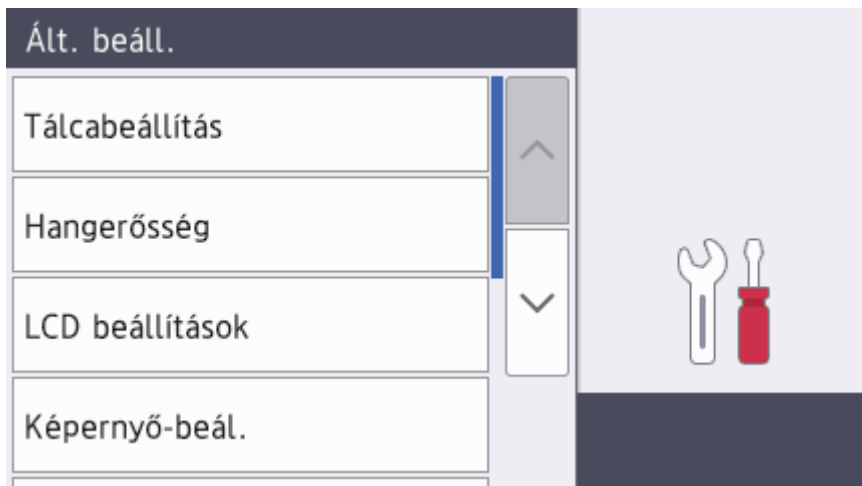

5. Nyomja meg a [Hátsóvilágítás] gombot.

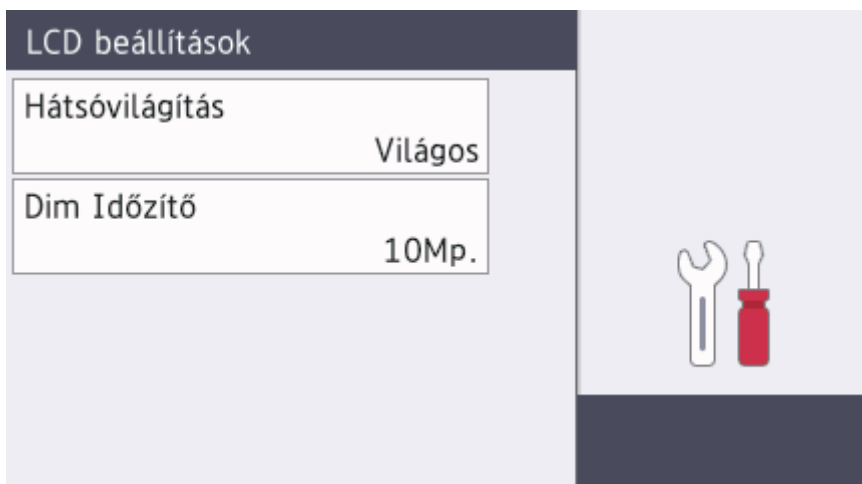

6. Nyomja meg a [Közép] gombot.



7. Nyomja meg a  gombot.

Kapcsolódó tájékoztatás

- [A Brother készülék bemutatása](#)

A beállítási képernyő áttekintése

Kapcsolódó modellek: DCP-L3550CDW/MFC-L3710CW/MFC-L3730CDN/MFC-L3750CDW/MFC-L3770CDW

Nyomja meg a  gombot a készülék aktuális állapotának megjelenítéséhez az LCD-n.

A Beállítások menüvel érheti el a Brother készülék beállításait.

A rendelkezésre álló funkciók köre a modelltől függően változik.

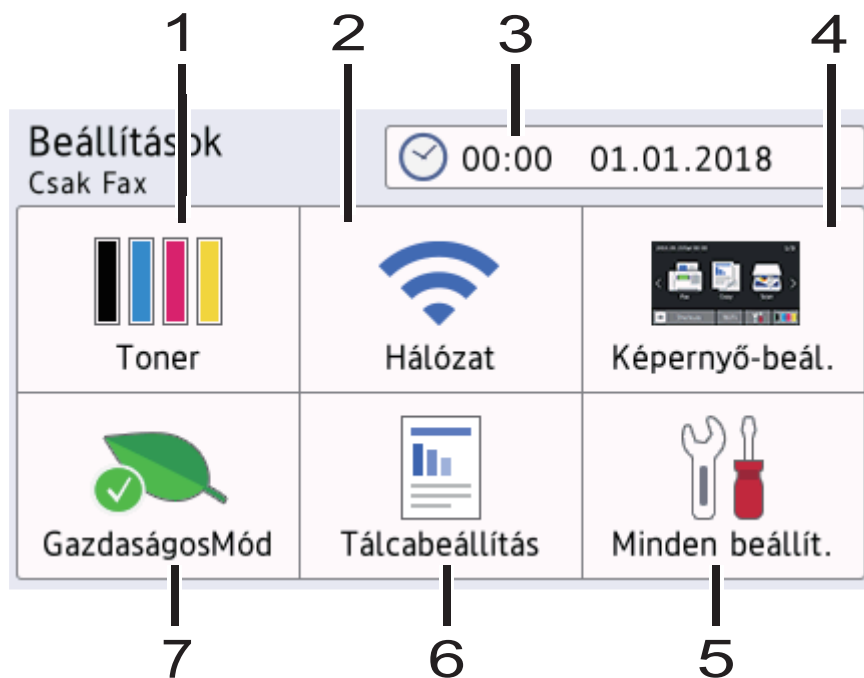

1. Festék

- Megjeleníti a festékkazetta hátralévő élettartamát.
- Nyomja meg a [Toner] menübe történő belépéshez.

2. Hálózat

- Nyomja meg hálózati kapcsolat beállításához.
- Egy négyfokozatú szintjelző mutatja a képernyőn a vezeték nélküli jel aktuális erősségét, ha vezeték nélküli kapcsolatot használ.

3. Date & Time (Dátum és idő)

Megjeleníti a készüléken beállított időt és dátumot.

Nyomja meg a [Dátum/idő] menübe történő belépéshez.

4. Képernyőbeállítások

Nyomja meg a [Képernyő-beál.] menübe történő belépéshez.

5. Összes beállítás

Nyomja meg a készülék összes beállítását tartalmazó menü megnyitásához.

6. Adagoló beállítása

Nyomja meg a [Tálcabeállítás] menübe történő belépéshez.

7. Eco mód

Nyomja meg a [GazdaságosMód] menübe történő belépéshez.



Kapcsolódó tájékoztatás



- [A Brother készülék bemutatása](#)

Beállítja a fő kezdőképernyőt

Kapcsolódó modellek: DCP-L3550CDW/MFC-L3710CW/MFC-L3730CDN/MFC-L3750CDW/MFC-L3770CDW

Módosíthatja az LCD kijelző beállítását úgy, hogy egy adott kezdőképernyőt vagy parancsikon képernyőt jelenítsen meg.

Amikor a készülék tétlen, vagy megnyomja a(z)  ikont, az érintőképernyő visszaáll a beállított képernyőre.

1. Nyomja meg az  [Beállítások] > [Képernyő-beál.] > [Fő kezdőképernyő] gombot.
2. Görgessen fel vagy le az érintőképernyőn, vagy nyomja meg a ▲ vagy ▼ gombot a képernyőbeállítások megjelenítéséhez, majd nyomja meg a kívánt beállítást.
3. Nyomja meg a  gombot.

A készülék a kiválasztott kezdőképernyőre ugrik.



Kapcsolódó tájékoztatás

- [A Brother készülék bemutatása](#)

A Brother Utilities elérése (Windows)

A **Brother Utilities** egy olyan alkalmazásindító, melyen keresztül kényelmesen hozzáférhet a számítógépére telepített összes Brother alkalmazáshoz.

1. Tegye az alábbiak valamelyikét:

- (Windows 7)

Kattintson a  (**Start**) > **Minden program** > **Brother** > **Brother Utilities** elemre.

- (Windows 8)

Érintse meg vagy kattintson a  (**Brother Utilities**) elemre a **Start** képernyőn vagy az asztalon.

- (Windows 8.1)

Vigye a mutatót a **Start** képernyő bal alsó sarkába, és kattintson a  elemre (ha érintőképernyős eszközt használ, pöccintsen felfelé a **Start** képernyő aljától kiindulva az **Alkalmazások** képernyő megjelenítéséhez).

Amikor megjelenik az **Alkalmazások** képernyő, kattintson vagy koppintson a  (**Brother Utilities**) elemre.

- (Windows 10)

Kattintson a(z)  > **Brother** > **Brother Utilities** elemre.

2. Válassza ki a készüléket (ahol az XXXX a modell nevét jelöli).

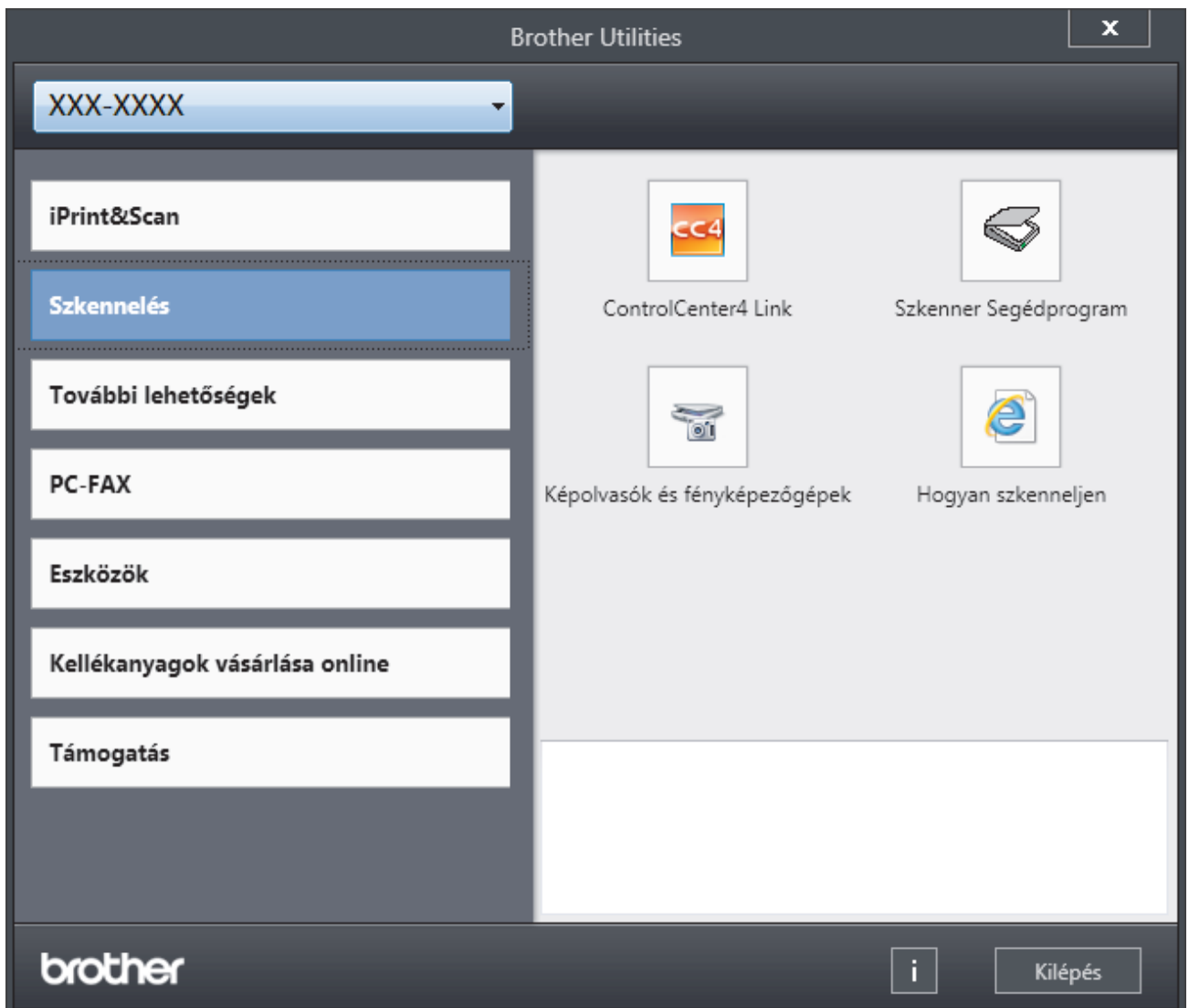

3. Válassza ki a használni kívánt műveletet.



Kapcsolódó tájékoztatás

- A Brother készülék bemutatása
 - A Brother szoftver és illesztőprogramok eltávolítása (Windows)
-

A Brother szoftver és illesztőprogramok eltávolítása (Windows)

1. Tegye az alábbiak valamelyikét:

- (Windows 7)

Kattintson a  (Start) > Minden program > Brother > Brother Utilities elemre.

- (Windows 8)

Érintse meg vagy kattintson a  (Brother Utilities) ikonra a Start képernyőn vagy az asztalon.

- (Windows 8.1)

Vigye a mutatót a Start képernyő bal alsó sarkába, és kattintson a  elemre (ha érintőképernyős eszközt használ, pöccintsen felfelé a Start képernyő aljától kiindulva az Alkalmazások képernyő megjelenítéséhez).

Amikor megjelenik az Alkalmazások képernyő, kattintson vagy koppintson a  (Brother Utilities) elemre.

- (Windows 10)

Kattintson a(z)  > Brother > Brother Utilities elemre.

2. Kattintson a legördülő listára, majd válassza ki a modell nevét (ha még nincs kiválasztva). Kattintson a bal oldali navigációs sáv **Eszközök** gombjára, majd kattintson a **Eltávolítás** gombra.

A szoftver és az illesztőprogramok eltávolításához kövesse a párbeszédpanelen megjelenő utasításokat.



Kapcsolódó tájékoztatás

- [A Brother Utilities elérése \(Windows\)](#)

Papírkezelés

- [Papír betöltése](#)
- [Papírbeállítások](#)
- [Ajánlott nyomathordozó](#)
- [Dokumentumok betöltése](#)
- [Nem szkennelhető és nem nyomtatható területek](#)
- [Speciális papír használata](#)

Papír betöltése

- [Betöltés és nyomtatás a papírtálca használatával](#)
- [Betöltés és nyomtatás a többcélú tálca \(TC tálca\) használatával](#)
- [Papír betöltése és nyomtatása a kézi adagoló nyílásába](#)

Betöltés és nyomtatás a papírtálca használatával

- [Tegyén papírt a papírtálcába](#)
- [Nyomtatási problémák](#)
- [Hiba- és karbantartási üzenetek](#)

Tegyen papírt a papírtálcába

- Ha a Papír ellenőrzése beállítás Be állapotra lett beállítva, és a papírtálcát kihúzza a készülékből, az LCD-kijelzőn megjelenik egy üzenet, amely megkérdezi, hogy kívánja-e módosítani a papírtípust és a papírméretet. Szükség esetén az LCD-n megjelenő utasításokat követve módosítsa a papírméret és a papírtípus beállításokat.
- Amikor eltérő méretű és típusú papírt tölt a tálcába, akkor módosítania kell a Papírméret és Papírtípus beállítást is a készüléken vagy a számítógépen.

1. A papírtálcát húzza ki teljesen a készülékből.

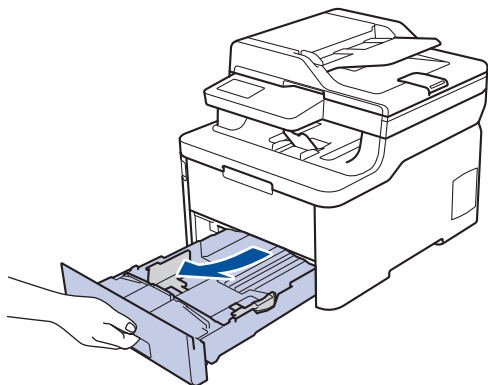

2. Nyomja meg és csúsztassa a papírvezetőket a papír széleihez.
A papírvezetők csúsztatásához nyomja le a zöld kioldókarokat.

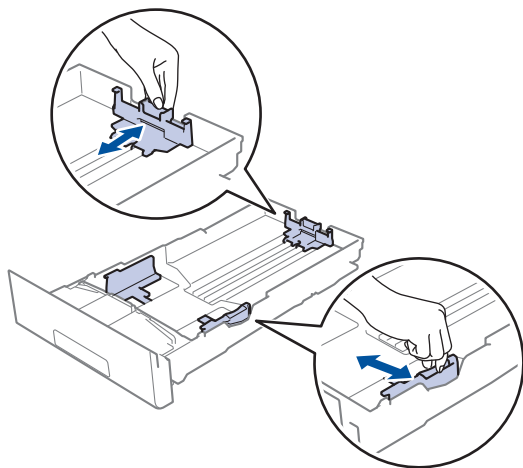

3. Legyezze át alaposan a papírköteget.
4. Töltsön papírt a papírtálcába, *nyomtatandó oldalukkal lefelé.*



Amikor előnyomtatott papírt használ, akkor a megfelelő oldaltájolással töltse be a papírt. ►► *Kapcsolódó tájékoztatás: Ha a papírtálca használatával előnyomtatott papírra szeretne nyomtatni, módosítsa a készülékbeállításokat*

-
5. Ügyeljen rá, hogy a papír mennyisége a maximum jel alatt legyen (▼▼▼).
A papírtálca túltöltése papírelakadást okozhat.

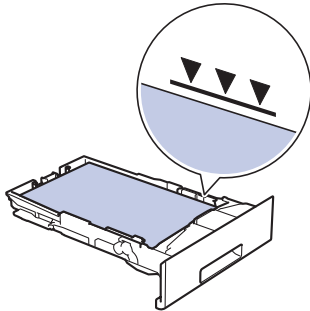

6. Lassú mozdulattal tolja ütközésig a papírtálcát a készülékbe.
7. Emelje fel a papírtartó fülét, hogy a papír ne tudjon kicsúszni a kimeneti papírtálcából.

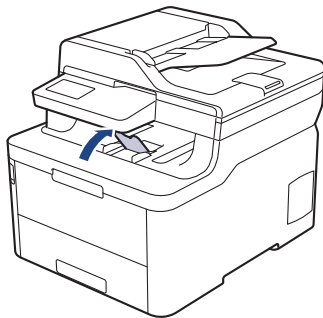

✓ Kapcsolódó tájékoztatás

- [Betöltés és nyomtatás a papírtálca használatával](#)
 - [Ha a papírtálca használatával előnyomtatott papírra szeretne nyomtatni, módosítsa a készülékbeállításokat](#)

Ha a papírtálca használatával előnyomtatott papírra szeretne nyomtatni, módosítsa a készülékbeállításokat

Kapcsolódó modellek: DCP-L3510CDW/DCP-L3517CDW/DCP-L3550CDW/MFC-L3730CDN/MFC-L3750CDW/MFC-L3770CDW

Amikor előnyomtatott papírt használ a 2 oldalas nyomtatáshoz, akkor módosítsa a készülék beállításait.



NE tegyen különböző típusú papírokat egyszerre a tálcába. A különböző típusú papírok papírelakadást vagy hibás adagolást okozhatnak.

Orientation (Tájolás)

	1 oldalas nyomtatáshoz: <ul style="list-style-type: none">• nyomtatandó oldal lefelé• felső él a papírtálca eleje felé
	Automatikus 2 oldalas nyomtatáshoz (kötés a hosszú élen): <ul style="list-style-type: none">• nyomtatandó oldal felfelé• alsó él a papírtálca eleje felé



>> [DCP-L3510CDW/DCP-L3517CDW](#)

>> [DCP-L3550CDW/MFC-L3730CDN/MFC-L3750CDW/MFC-L3770CDW](#)

DCP-L3510CDW/DCP-L3517CDW

1. Nyomja meg a **Menu (Menü)** gombot.
2. Nyomja meg a **▲** vagy **▼** gombot a következők kiválasztásához:
 - a. Válassza ki a(z) [Nyomtató] lehetőséget. Nyomja meg az **OK** gombot.
 - b. Válassza ki a [Kétoldalas] lehetőséget. Nyomja meg a **OK** gombot.
 - c. Válassza ki a [Egy kép] lehetőséget. Nyomja meg a **OK** gombot.
 - d. Válassza ki a [2 old. adagolás] lehetőséget. Nyomja meg a **OK** gombot.
3. Nyomja meg a **Stop/Exit (Stop/Kilépés)** gombot.

DCP-L3550CDW/MFC-L3730CDN/MFC-L3750CDW/MFC-L3770CDW

1. Nyomja meg a  [Beállítások] > [Minden beállít.] > [Nyomtató] > [Kétoldalas] > [Egy kép] > [2 old. adagolás] gombot.
2. Nyomja meg a  gombot.

✓ Kapcsolódó tájékoztatás

- [Tegyen papírt a papírtálcába](#)

Betöltés és nyomtatás a többcélú tálca (TC tálca) használatával

Vékony papírt, vastag papírt, újrahasznosított papírt, finom írópapírt, fényes papírt, címkéket, legfeljebb 30 ív normál papírt vagy legfeljebb három borítékot tölthet be a TC tálcába.

- [Papír betöltése a többcélú tálcába \(TC tálca\)](#)
- [Címkék adagolása és nyomtatása TC tálca segítségével](#)
- [Borítékok betöltése és nyomtatása a TC tálca használatával](#)
- [Nyomtatási problémák](#)
- [Hiba- és karbantartási üzenetek](#)

Papír betöltése a többcélú tálcába (TC tálca)

Kapcsolódó modellek: MFC-L3770CDW

Amikor eltérő méretű és típusú papírt tölt a tálcába, akkor módosítania kell a Papírméret és Papírtípus beállítást is a készüléken vagy a számítógépen.

- Normál papír
 - Vékony papír
 - Vastag papír
 - Újrahasznosított papír
 - Finom írópapír
 - Fényes papír
1. Emelje fel a papírtartó fülét, hogy a papír ne tudjon kicsúszni a lefelé fordított kimeneti papírtálcából.

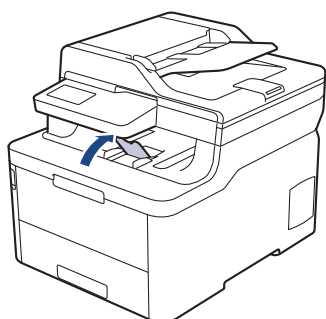

2. Nyissa ki a TC tálcat, és óvatosan engedje le.

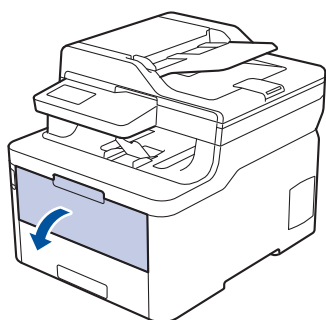

3. Húzza ki a TC tálca papírtartóját (1), majd hajtsa ki a fület (2).

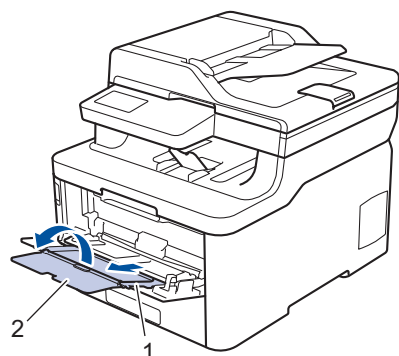

4. Csúsztassa a TC tálca papírvezetőit a használni kívánt papír szélességéhez igazítva.

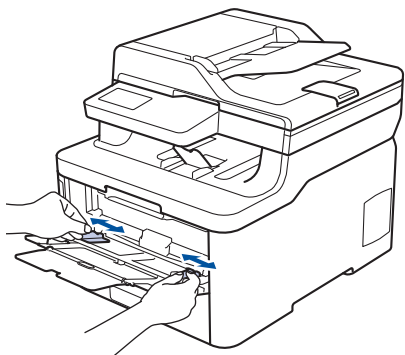

5. Töltse be a papírt a papírtálcába a nyomtatási felülettel *fel*felé a TC tálcába. Amikor fejléces vagy előnyomtatott papírt használ, akkor az illusztrációkon látható megfelelő módon töltse be a papírt.

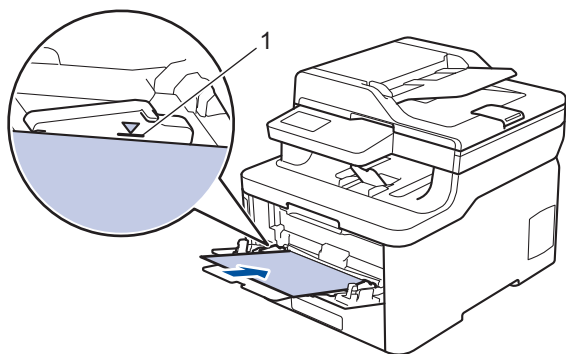

- Figyeljen rá, hogy a papír mennyisége a maximum jelzés alatt legyen (1).
- Fényes papír használata esetén egyszerre csak egy lapot töltsön a TC tálcába, nehogy a papír elakadjon.
- Amikor előnyomtatott papírt használ, akkor a megfelelő oldaltájolással töltse be a papírt. >> *Kapcsolódó tájékoztatás: Ha a TC tálca használatával előnyomtatott papírra szeretne nyomtatni, módosítsa a készülékeállításokat*
- Kis nyomtatvány eltávolításához mindkét kezével emelje fel a szkennert fedelét, ahogy az illusztráción is látható.

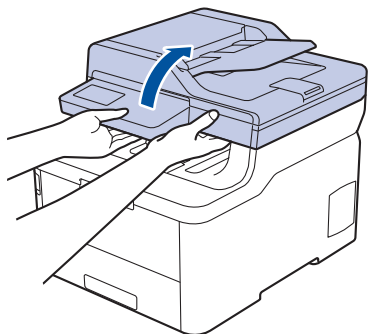

- Használhatja a készüléket akkor is, amikor a szkennert fedőlapja fel van emelve. A szkennert lecsukásához óvatosan nyomja le azt mindkét kezével.

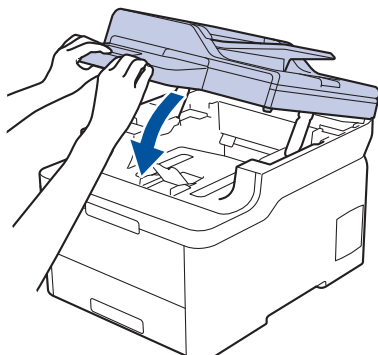



Kapcsolódó tájékoztatás

- Betöltés és nyomtatás a többcélú tálca (TC tálca) használatával
- Ha a TC tálca használatával előnyomtatott papírra szeretne nyomtatni, módosítsa a készülékbeállításokat

▲ Kezdőlap > Papírkezelés > Papír betöltése > Betöltés és nyomtatás a többcélyű tálca (TC tálca) használatával > Papír betöltése a többcélyű tálcába (TC tálca) > Ha a TC tálca használatával előnyomtatott papírra szeretne nyomtatni, módosítsa a készülékbeállításokat

Ha a TC tálca használatával előnyomtatott papírra szeretne nyomtatni, módosítsa a készülékbeállításokat

Kapcsolódó modellek: MFC-L3770CDW



Amikor előnyomtatott papírt használ a 2 oldalas nyomtatáshoz, akkor módosítsa a készülék beállításait.



NE tegyen különböző típusú papírokat egyszerre a tálcába. A különböző típusú papírok papírelakadást vagy hibás adagolást okozhatnak.

Orientation (Tájéolás)

	1 oldalas nyomtatáshoz: <ul style="list-style-type: none">• nyomtatandó oldal felfelé• felső éllel előre
	Automatikus 2 oldalas nyomtatáshoz (kötés a hosszú élén): <ul style="list-style-type: none">• nyomtatandó oldal lefelé• alsó éllel előre

1. Nyomja meg a  [Beállítások] > [Minden beállít.] > [Nyomtató] > [Kétoldalas] > [Egy kép] > [2 old. adagolás] gombot.
2. Nyomja meg a  gombot.



Kapcsolódó tájékoztatás

- [Papír betöltése a többcélyű tálcába \(TC tálca\)](#)

Címkék adagolása és nyomtatása TC tálca segítségével

Kapcsolódó modellek: MFC-L3770CDW

Amikor a hátsó fedél (a felfelé néző nyomatok kimeneti tálcája) le van húzva, akkor a készülék papírútja egyenes a TC tálcától a készülék hátsó részéig. Használja ezt a papíradagolót és kimeneti módszert, ha címkékre nyomtat.

Amikor eltérő méretű és típusú papírt tölt a tálcába, akkor módosítania kell a Papírméret és Papírtípus beállítást is a készüléken vagy a számítógépen.

1. Nyissa fel a készülék hátsó fedelét (a felfelé néző nyomatok kimeneti tálcáját).

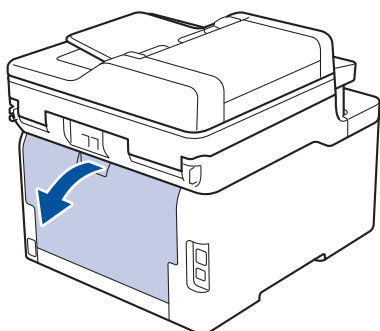

2. A készülék elején nyissa ki a TC tálcát, és óvatosan engedje le.

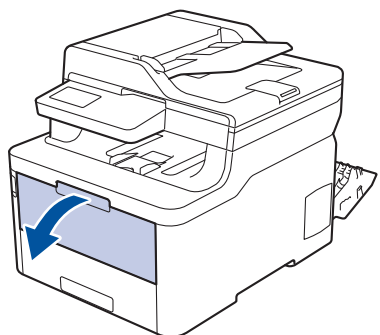

3. Húzza ki a TC tálca papírtartóját (1), majd hajtsa ki a fület (2).

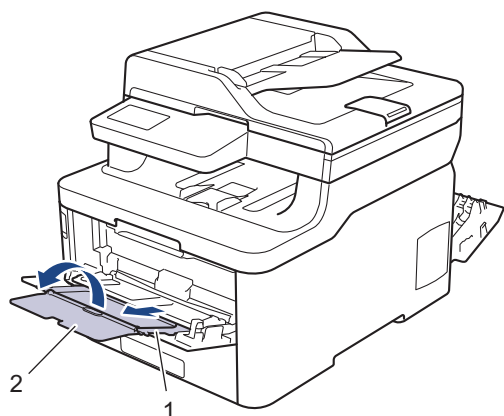

4. Csúsztassa a TC tálca papírvezetőit a használni kívánt papír szélességéhez igazítva.
5. Töltse be a papírt a papírtálcába a nyomtatási felülettel *felfelé* a TC tálcába. Amikor fejléces vagy előnyomtatott papírt használ, akkor az illusztrációkon látható megfelelő módon töltse be a papírt.

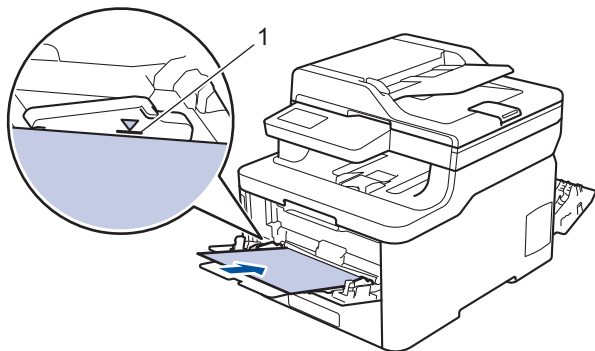

Figyeljen rá, hogy a papír mennyisége a maximum jelzés alatt legyen (1).

6. Módosítsa a nyomtatási beállításokat a Nyomtatási képernyőn, mielőtt elküldené a nyomtatási feladatot a számítógépről.
7. Küldje a nyomtatási feladatot a készülékre.
8. Zárja be a hátsó fedelet (felfelé néző kimeneti tálcát), amíg az a zárt helyzetben nem rögzül.



Kapcsolódó tájékoztatás

- [Betöltés és nyomtatás a többcélú tálca \(TC tálca\) használatával](#)

Borítékok betöltése és nyomtatása a TC tálca használatával

Kapcsolódó modellek: MFC-L3770CDW

Legfeljebb három borítékot tölthet be a TC tálcába.

Adagolás előtt nyomja le a borítékok oldalát és sarkait, hogy azok a lehető legjobban kisimuljanak.

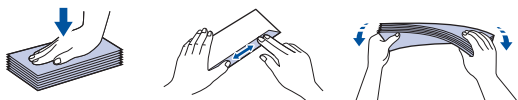

Amikor eltérő méretű és típusú papírt tölt a tálcába, akkor módosítania kell a Papírméret és Papírtípus beállítást is a készüléken vagy a számítógépen.

1. Nyissa fel a készülék hátsó fedelét (a felfelé néző nyomatok kimeneti tálcáját).

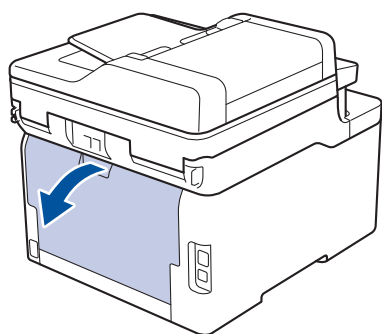

2. Az illusztráción bemutatottak szerint húzza le a két szürke kart, egyet-egyét a bal és a jobb oldalon.

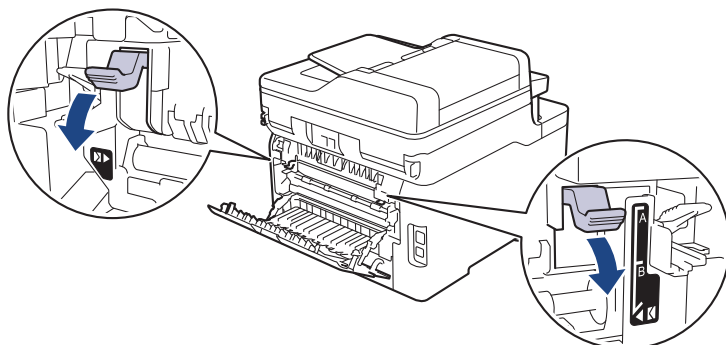

3. A készülék elején nyissa ki a TC tálcat, és óvatosan engedje le.

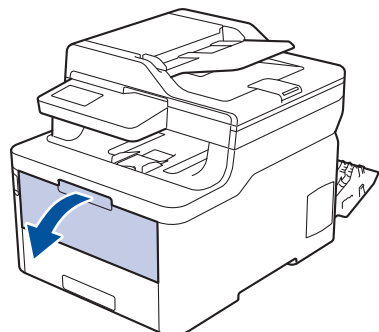

4. Húzza ki a TC tálca papírtartóját (1), majd hajtsa ki a fület (2).

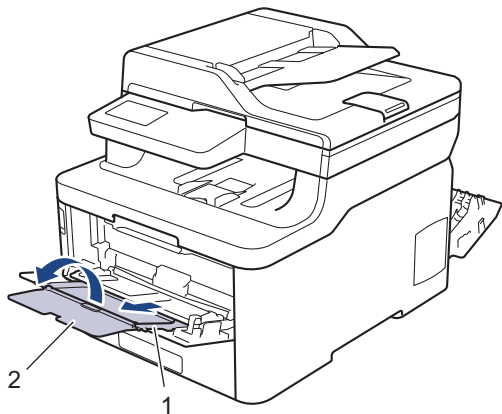

5. Csúsztassa a TC tálca papírvezetőit a használni kívánt boríték szélességéhez.

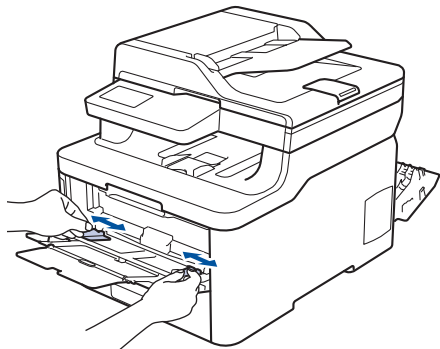

6. Töltse be a papírt a papírtálcába a nyomtatási felülettel *felfelé* a TC tálcába. Amikor fejléces vagy előnyomtatott papírt használ, akkor az illusztrációkon látható megfelelő módon töltse be a papírt.

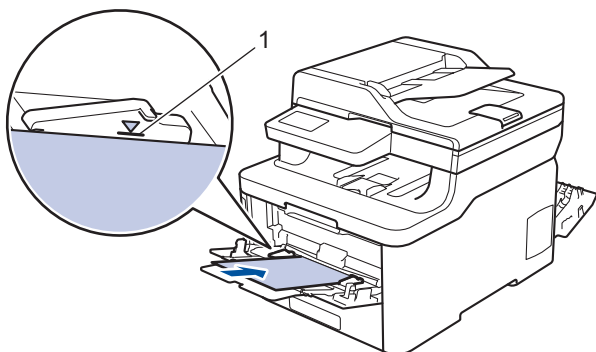

- Maximum három borítékot töltsön be a TC tálcába, a nyomtatandó oldalukkal felfelé. Ügyeljen rá, hogy a boríték mennyisége a maximum jel alatt legyen (1). Háromnál több boríték betöltése papírelakadást okozhat.

7. Módosítsa a nyomtatási tulajdonságokat a Nyomtató párbeszédpanelben, mielőtt elküldené a nyomtatási feladatot a számítógépről.

Beállítások	Borítékok beállításai
-------------	-----------------------

Papírméret	Com-10
------------	--------

DL

C5

Monarch

Médiatípus	Borítékok
------------	-----------

Vastag Borítékok

Vékony Borítékok

8. Küldje a nyomtatási feladatot a készülékre.

-
9. Amikor befejezte a nyomtatást, állítsa vissza eredeti pozíciójába a korábbi lépésben beállított két szürke kart.
10. Zárja be a hátsó fedelet (felfelé néző kimeneti tálcát), amíg az a zárt helyzetben nem rögzül.



Kapcsolódó tájékoztatás

- [Betöltés és nyomtatás a többcélú tálca \(TC tálca\) használatával](#)
-

Papír betöltése és nyomtatása a kézi adagoló nyílásába

- [Papír betöltése és nyomtatása a kézi adagoló nyílásába](#)
- [Címkék betöltése a kézi adagoló nyílásába, és nyomtatás ezen papírokra](#)
- [Borítékok betöltése és nyomtatása a kézi adagoló nyílásából](#)

Papír betöltése és nyomtatása a kézi adagoló nyílásába

Kapcsolódó modellek: DCP-L3510CDW/DCP-L3517CDW/DCP-L3550CDW/MFC-L3710CW/MFC-L3730CDN/MFC-L3750CDW

Amikor eltérő méretű papírt tölt a tálcába, ugyanakkor módosítania kell a papírméret beállítást a készüléken vagy a számítógépen is.

- Normál papír
 - Vékony papír
 - Vastag papír
 - Újrahasznosított papír
 - Finom írópapír
 - Fényes papír
1. Emelje fel a papírtartó fülét, hogy a papír ne tudjon kicsúszni a lefelé fordított kimeneti papírtálcából.

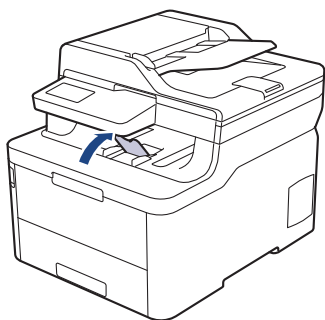

2. Nyissa ki a kézi adagoló fedőlapját.

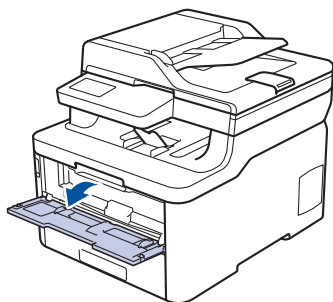

3. Mindkét kezét használva csúsztassa a kézi adagoló nyílás papírvezetőit a használni kívánt papír szélességéhez.

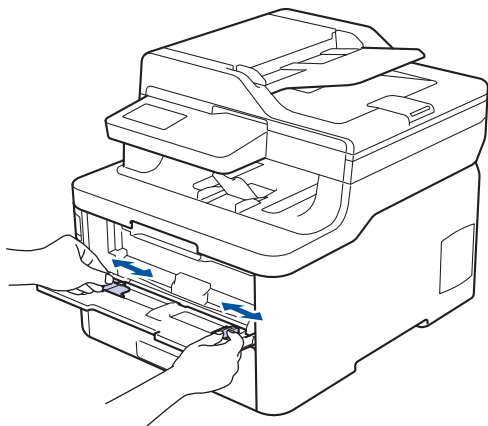

4. Mind a két kezét használva helyezzen egy papírlapot a kézi adagolónyílásba, amíg az elülső éle el nem éri a papíradagoló görgőt. Amikor érzi, hogy a készülék behúzza a lapot, engedje el.

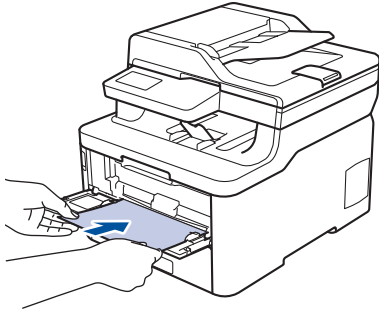

- A kézi adagolónyílásba a nyomtatási oldallal felfelé töltsé be a papírt.
- Győződjön meg arról, hogy a papír egyenes, és megfelelő pozícióban van a kézi adagoló nyíláson. Ha nincs, akkor lehetséges, hogy a papír adagolása nem lesz megfelelő, és a nyomtatás ferde lesz, vagy papírelakadást okoz.
- Kis nyomtatás kimeneti tálcából való eltávolításához mindkét kezével emelje fel a szkennert fedelét.

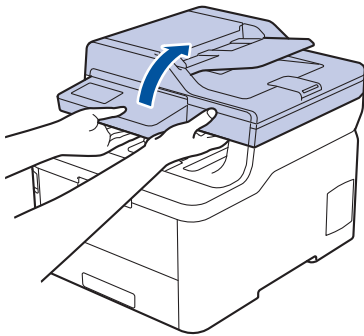

- Használhatja a készüléket akkor is, amikor a szkennert fedőlapja fel van emelve. A szkennert lecsukásához óvatosan nyomja le azt mindkét kezével.

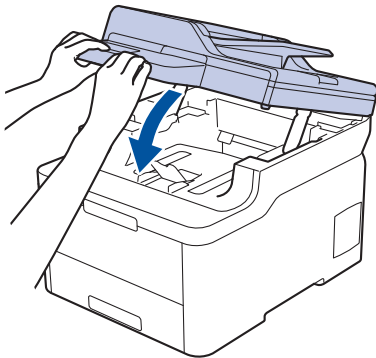

5. Küldje a nyomtatási feladatot a készülékre.



Módosítsa a nyomtatási beállításokat a Nyomtatási képernyőn, mielőtt elküldené a nyomtatási feladatot a számítógépről.

6. Miután a nyomtatott oldal kijön a készülékből, töltsé be a következő lapot a kézi adagolónyílásba. Ezt ismételje meg minden nyomtatandó oldal esetében.



Kapcsolódó tájékoztatás

- [Papír betöltése és nyomtatása a kézi adagoló nyílásába](#)

Címkék betöltése a kézi adagoló nyílásába, és nyomtatás ezen papírokra

Kapcsolódó modellek: DCP-L3510CDW/DCP-L3517CDW/DCP-L3550CDW/MFC-L3710CW/MFC-L3730CDN/MFC-L3750CDW

Amikor eltérő méretű papírt tölt a tálcába, ugyanakkor módosítania kell a papírméret beállítást a készüléken vagy a számítógépen is.

1. Nyissa fel a készülék hátsó fedelét (a felfelé néző nyomatok kimeneti tálcáját).

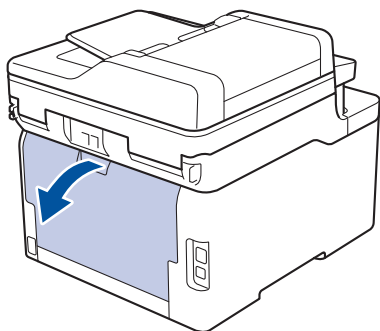

 A készülék automatikusan bekapcsolja a Kézi adagolás üzemmódot, ha papírt tölt a kézi adagoló nyílásba.

2. A készülék elején nyissa ki a kézi adagoló fedelét.

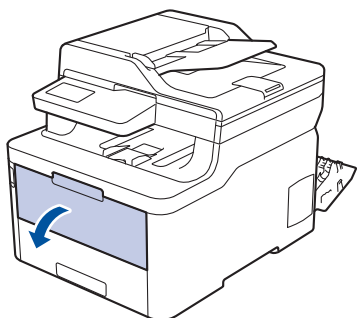

3. Mindkét kezét használva csúsztassa a kézi adagoló nyílás papírvezetőit a használni kívánt papír szélességéhez.

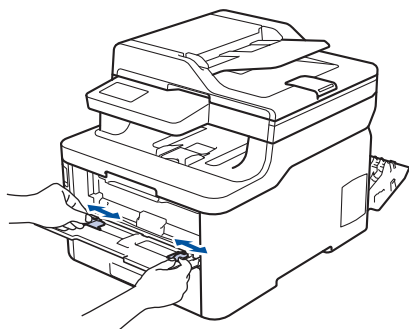

4. Mind a két kezét használva helyezzen egy papírlapot a kézi adagolónyílásba, amíg az elülső éle el nem éri a papíradagoló görgőt. Amikor érzi, hogy a készülék behúzza a lapot, engedje el.

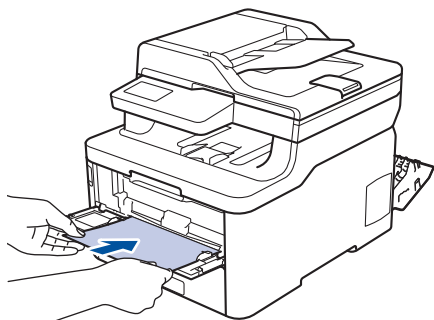

- A kézi adagolónyílásba a nyomtatási oldallal felfelé töltsse be a papírt.
- Húzza ki teljesen a papírt, ha a kézi adagolónyílásba újra be kívánja tölteni.
- Ne tegyen egyszerre egynél több papírt a kézi lapadagoló nyílásba, mert ez papírelakadást okozhat.
- Győződjön meg arról, hogy a papír egyenes, és megfelelő pozícióban van a kézi adagoló nyíláson. Ha nincs, akkor lehetséges, hogy a papír adagolása nem lesz megfelelő, és a nyomtatás ferde lesz, vagy papírelakadást okoz.

5. Küldje a nyomtatási feladatot a készülékre.



Módosítsa a nyomtatási beállításokat a Nyomtatási képernyőn, mielőtt elküldené a nyomtatási feladatot a számítógépről.

6. Miután a nyomtatott oldal kijön a készülék hátuljából, töltsse be a következő lapot a kézi adagolónyílásba. Ezt ismételje meg minden nyomtatandó oldal esetében.
7. Zárja be a hátsó fedelet (felfelé néző kimeneti tálcát), amíg az a zárt helyzetben nem rögzül.



Kapcsolódó tájékoztatás

- [Papír betöltése és nyomtatása a kézi adagoló nyílásába](#)

Borítékok betöltése és nyomtatása a kézi adagoló nyílásából

Kapcsolódó modellek: DCP-L3510CDW/DCP-L3517CDW/DCP-L3550CDW/MFC-L3710CW/MFC-L3730CDN/MFC-L3750CDW

Amikor eltérő méretű papírt tölt a tálcába, ugyanakkor módosítania kell a papírméret beállítást a készüléken vagy a számítógépen is.

1. Nyissa fel a készülék hátsó fedelét (a felfelé néző nyomatok kimeneti tálcáját).

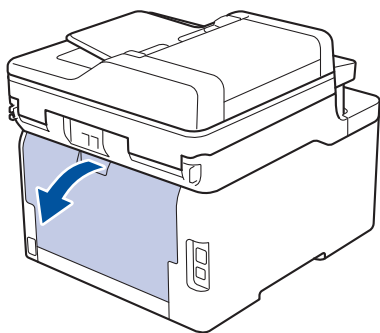

 A készülék automatikusan bekapcsolja a Kézi adagolás üzemmódot, ha papírt tölt a kézi adagoló nyílásba.

2. Az ábra szerint nyomja le a két szürke kart a bal és a jobb oldalon.

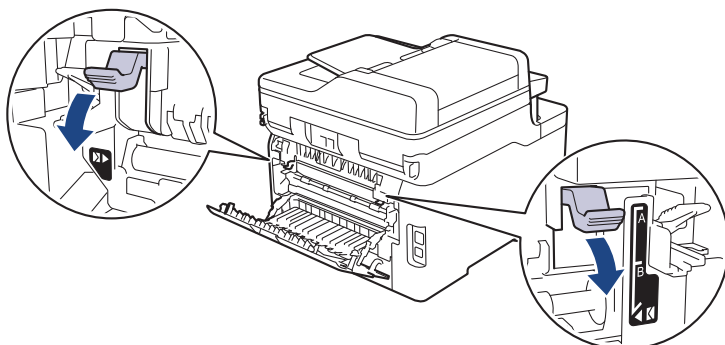

3. A készülék elején nyissa ki a kézi adagoló fedelét.

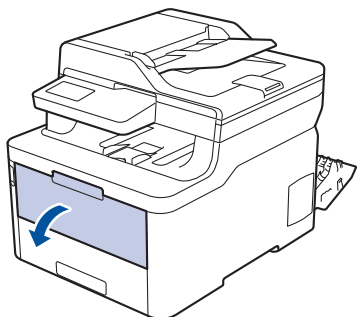

4. Mindkét kezét használva csúsztassa a kézi adagoló nyílás papírvezetőit a használni kívánt papír szélességéhez.

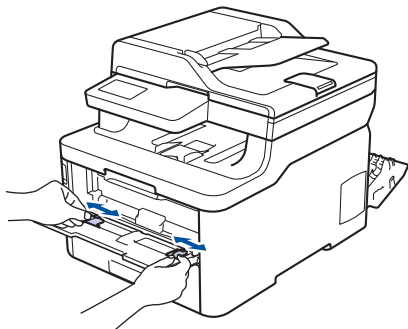

5. Mindkét kezével toljon egy borítékot a kézi adagolónyílásába addig, amíg a felső szél a papíradagoló hengerekhez nem ér. Amikor érzi, hogy a készülék behúzza a lapot, engedje el.

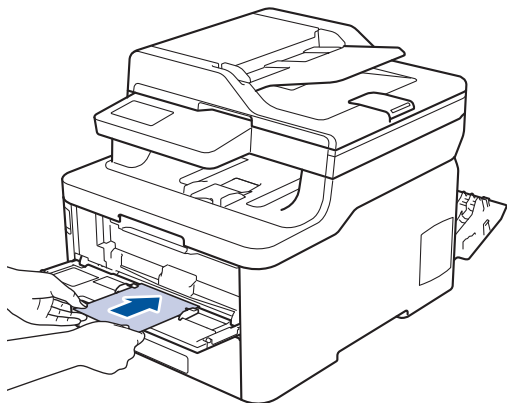

- Töltse be a borítékot a nyomtatási oldallal felfelé a kézi adagolónyílásba.
- Húzza ki teljesen a borítékot, ha a kézi adagolónyílásba újra be kívánja tölteni.
- Ne tegyen egyszerre egynél több borítékot a kézi adagolónyílásba, mert ez papírelakadást okozhat.
- Győződjön meg arról, hogy a boríték egyenes, és megfelelő pozícióban van a kézi adagolónyíláson. Ha nincs, akkor lehetséges, hogy a boríték adagolása nem lesz megfelelő, és a nyomtatás ferde lesz, vagy papírelakadást okoz.

6. Küldje a nyomtatási feladatot a készülékre.



Módosítsa a nyomtatási tulajdonságokat a Nyomtató párbeszédpanelben, mielőtt elküldené a nyomtatási feladatot a számítógépről.

Beállítások	Borítékok beállításai
Papírméret	Com-10 DL C5 Monarch
Médiatípus	Borítékok Vastag Borítékok Vékony Borítékok

7. Miután a nyomtatott boríték kijön a készülékből, helyezze be a következő borítékot. Ezt ismételje meg minden nyomtatni kívánt boríték esetén.
8. Amikor befejezte a nyomtatást, állítsa vissza eredeti pozíciójába a korábbi lépésben beállított két szürke kart.
9. Zárja be a hátsó fedelet (felfelé néző kimeneti tálcát), amíg az a zárt helyzetben nem rögzül.



Kapcsolódó tájékoztatás

- [Papír betöltése és nyomtatása a kézi adagoló nyílásába](#)

Papírbeállítások

- [A papírméret és papírtípus módosítása](#)
- [Nyomtatáshoz használt tálca kiválasztása](#)
- [A Papírméret ellenőrzése beállítás módosítása](#)

A papírméret és papírtípus módosítása

Amikor eltérő méretű papírt tölt a tálcába, akkor egyúttal módosítani kell a papírméret-beállításokat az LCD-n is.



>> [DCP-L3510CDW/DCP-L3517CDW](#)

>> [DCP-L3550CDW/MFC-L3710CW/MFC-L3730CDN/MFC-L3750CDW/MFC-L3770CDW](#)

DCP-L3510CDW/DCP-L3517CDW

1. Nyomja meg a **Menu (Menü)** gombot.
2. Nyomja meg a **▲** vagy **▼** gombot a [Ált. beáll.] lehetőség megjelenítéséhez, majd nyomja meg az **OK** gombot.
3. A **▲** vagy **▼** gombbal jelenítse meg a(z) [Tálcabeállítás] lehetőséget, majd nyomja meg az **OK** gombot.
4. Nyomja meg a **▲** vagy **▼** gombot a [Papír típus] lehetőség megjelenítéséhez, majd nyomja meg az **OK** gombot.
5. Nyomja meg a(z) **▲** vagy a(z) **▼** gombot a(z) [Vékony papír], a(z) [Sima Papír], a(z) [Vastag papír] vagy a(z) [Újrahaszn. papír] lehetőség megjelenítéséhez, majd nyomja meg az **OK** gombot.
6. Nyomja meg a **▲** vagy **▼** gombot a [Papírméret] lehetőség megjelenítéséhez, majd nyomja meg az **OK** gombot.
7. Nyomja meg a(z) **▲** vagy **▼** gombot a(z) [A4], [Letter], [Legal], [Executive], [A5], [A5 (Hosszú él)], [A6], [Mexico Legal], [India Legal] vagy [Folio] opció megjelenítéséhez, majd nyomja meg a(z) **OK** gombot.
8. Nyomja meg a **Stop/Exit (Stop/Kilépés)** gombot.

DCP-L3550CDW/MFC-L3710CW/MFC-L3730CDN/MFC-L3750CDW/MFC-L3770CDW

1. Nyomja meg a  [Beállítások] > [Minden beállít.] > [Ált. beáll.] > [Tálcabeállítás] > [Papír típus] gombot.
2. Nyomja meg a kívánt opciót.
3. Görgessen fel vagy le az érintőképernyőn, vagy nyomja meg a **▲** vagy **▼** gombot a papírtípus opciók megjelenítéséhez, majd nyomja meg a beállítani kívánt opciót.
4. Nyomja meg a  gombot.
5. Nyomja meg az [Papírméret] gombot.
6. Nyomja meg a kívánt opciót.
7. Görgessen fel vagy le az érintőképernyőn, vagy nyomja meg a **▲** vagy **▼** gombot a papírméret opciók megjelenítéséhez, majd nyomja meg a beállítani kívánt opciót.
8. Nyomja meg a  gombot.

Kapcsolódó tájékoztatás

- [Papírbeállítások](#)



Nyomtatáshoz használt tálca kiválasztása

Kapcsolódó modellek: MFC-L3770CDW

Kiválaszthatja az alapértelmezett tálcat, amelyet a készülék másolatok nyomtatására, fogadott faxokhoz és számítógépről érkező nyomtatási feladatokhoz.



A DCP modellek nem rendelkeznek faxfunkcióval.

1. Nyomja meg a  [Beállítások] > [Minden beállít.] > [Ált. beáll.] > [Tálcabeállítás] gombot.
2. Görgessen fel vagy le az érintőképernyőn, vagy nyomja meg a ▲ vagy ▼ gombot a [Tálcahaszn.: Másolás], [Tálcahaszn.: Fax] vagy [Tálcahaszn.: Nyomt.] opció megjelenítéséhez, majd nyomja meg a beállítani kívánt opciót.
3. Pöccintsen fel vagy le az érintőképernyőn, vagy nyomja meg a ▲ vagy ▼ gombot a kívánt opció megjelenítéséhez, majd nyomja meg a megjelenített elemet. Például, amikor kiválasztja a [TC>T1] opciót, a készülék mindaddig a TC tálcáról adagolja a papírt, míg az ki nem ürül, és ezt követően az 1. tálcat használja.
4. Nyomja meg a  gombot.



- Amikor ADF segítségével másolatot készít, és elsőbbséget biztosít több tálca számára, a készülék megkeresi a legjobban megfelelő méretű papírt tartalmazó tálcat, és abból húzza be a papírt.
- Ha a szkennerveget használja másolatkészítéshez, a dokumentum a magasabb prioritású tálcából kerül másolásra, még akkor is, ha az alkalmasabb papír egy másik tálcában található.
- (MFC modellek) Faxok nyomtatásához a következő papírméreteket használja: Letter, A4, Legal, Folio, mexikói Legal vagy indiai Legal. Amikor egyik tálcában sincs megfelelő papírméret, akkor a készülék tárolja a fogadott faxokat, és a(z) [Méretbeli eltérés] üzenet jelenik meg az érintőképernyőn.
- (MFC modellek) Ha a tálcából kifogyott a papír, és a fogadott faxok a készülék memóriájába kerülnek, a(z) [Nincs papír] üzenet jelenik meg az érintőképernyőn. Tegyen papírt az üres tálcába.



Kapcsolódó tájékoztatás

- [Papírbeállítások](#)

A Papírméret ellenőrzése beállítás módosítása

Amikor bekapcsolja a készülék Méret ellenőrzése beállítását, a készülék a papírtálca eltávolításakor vagy a papír TC tálcába való betöltésekor üzenetet jelenít meg, hogy módosította-e a papírméretet és papírtípust.

Az alapértelmezett beállítás a bekapcsolt állapot.



>> [DCP-L3510CDW/DCP-L3517CDW](#)

>> [DCP-L3550CDW/MFC-L3710CW/MFC-L3730CDN/MFC-L3750CDW/MFC-L3770CDW](#)

DCP-L3510CDW/DCP-L3517CDW

1. Nyomja meg a **Menu (Menü)** gombot.
2. Nyomja meg a ▲ vagy ▼ gombot a [Ált. beáll.] lehetőség megjelenítéséhez, majd nyomja meg az **OK** gombot.
3. A ▲ vagy ▼ gombbal jelenítse meg a(z) [Tálcabeállítás] lehetőséget, majd nyomja meg az **OK** gombot.
4. Nyomja meg a ▲ vagy ▼ gombot a [Méret ellenőrzése] lehetőség megjelenítéséhez, majd nyomja meg az **OK** gombot.
5. Nyomja meg a(z) ▲ vagy ▼ gombot a(z) [Be] vagy a(z) [Ki] lehetőség kiválasztásához, majd nyomja meg az **OK** gombot.
6. Nyomja meg a **Stop/Exit (Stop/Kilépés)** gombot.

DCP-L3550CDW/MFC-L3710CW/MFC-L3730CDN/MFC-L3750CDW/MFC-L3770CDW

1. Nyomja meg a  [Beállítások] > [Minden beállít.] > [Ált. beáll.] > [Tálcabeállítás] > [Méret ellenőrzése] gombot.
2. Nyomja meg a [Be] vagy a [Ki] gombot.
3. Nyomja meg a  gombot.

Kapcsolódó tájékoztatás

- [Papírbeállítások](#)

Ajánlott nyomathordozó

A legjobb minőség érdekében a táblázatban meghatározott papír használatát javasoljuk.

Papírtípus	Márka
Normál papír	Xerox Premier TCF 80 g/m ²
	Xerox Business 80 g/m ²
Újrahasznosított papír	Steinbeis Evolution White 80 g/m ²
Címkék	Avery L7163 címke lézernyomtatóhoz
Borítékok	Antalis River sorozat (DL)
Fényes papír	Xerox Colotech+ Fényes bevonat 120 g/m ²



Kapcsolódó tájékoztatás

- [Papírkezelés](#)

Dokumentumok betöltése

Faxolást, másolást és szkennelést az automatikus dokumentumadagolóból (ADF) és a szkennerrüvegről is egyaránt végezhet.

- [Dokumentumok betöltése az automatikus dokumentumadagolóba \(ADF\)](#)
- [Dokumentumok betöltése a szkennerrüvegre](#)

Dokumentumok betöltése az automatikus dokumentumadagolóba (ADF)

Kapcsolódó modellek: DCP-L3550CDW/MFC-L3710CW/MFC-L3730CDN/MFC-L3750CDW/MFC-L3770CDW

A többoldalas, normál méretű dokumentumok másolásához vagy szkenneléséhez használja az ADF-et.

- Az ADF legfeljebb 50 lapot tartalmazhat, és a lapokat egyenként adagolja.
- Használjon normál, 80 g/m² papírt.
- Győződjön meg arról, hogy a folyékony hibajavítóval javított vagy tintával írt dokumentumok teljesen megszáradtak-e.

FONTOS

- NE hagyjon vastag dokumentumokat a szkennerrüvegen. Ellenkező esetben az ADF-ben papírbegyűrődés történhet.
- NE használjon hullámos, felpödörödött, gyűrött, hajtogatott, tépett, kapcsos, papírcapcsos vagy ragasztós, maszatos, fűzött papírt.
- NE használjon kartonpapírt, újságot vagy szövetet.
- A készülék károsodásának elkerülésére az ADF használata közben NE húzza a papírt adagolás közben.

Támogatott dokumentumméretek

Hosszúság:	147,3 mm – 355,6 mm
Szélesség:	105 mm – 215,9 mm
Súly:	60-105 g/m ²

1. Hajtsa ki az ADF dokumentumkiadó papírtartó fülét.

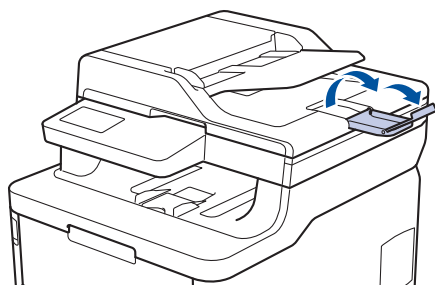

2. Alaposan pörgesse át a lapokat.
3. Az ábrán bemutatott módod rendezze el lépcsőzetesen a dokumentumokat, és helyezze be őket az ADF-be a beolvasandó oldalukkal felfelé és a felső élükkel előre.

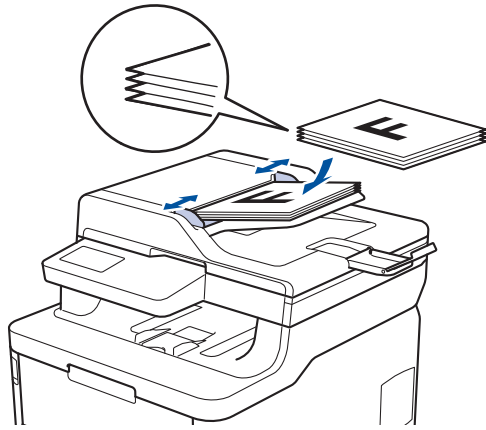

4. Igazítsa a papírvetőkét úgy, hogy a dokumentum szélességéhez illeszkedjenek.

✓ **Kapcsolódó tájékoztatás**

- [Dokumentumok betöltése](#)

Dokumentumok betöltése a szkennerrüvegre

A szkennerrüveget különálló lapok faxolására, másolására vagy szkennelésére használhatja.

Támogatott dokumentumméretek

Hosszúság:	Legfeljebb 300 mm
Szélesség:	Max. 215,9 mm
Súly:	2 kg



A szkennerrüveg használatához az ADF-nek üresnek kell lennie

1. Emelje fel a dokumentumfedelelet.
2. Helyezze a dokumentumot a *beolvasandó felével lefelé* a szkennerrüveg lapjára.

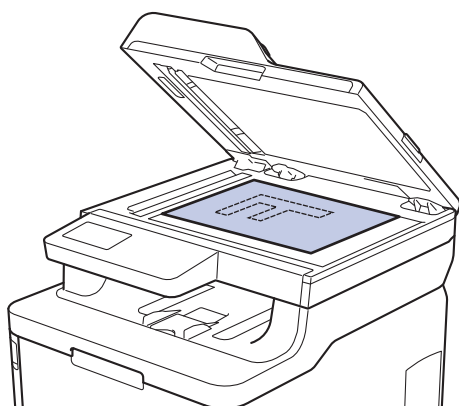

3. Helyezze a lapot a bal felső sarokba a szkennerrüvegen.

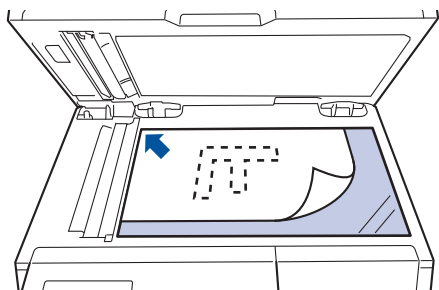

4. Zárja vissza a dokumentumfedelelet.
Ha a dokumentum egy könyv vagy vastag, óvatosan nyomja le a dokumentum borítóját.



Kapcsolódó tájékoztatás

- [Dokumentumok betöltése](#)

Nem szkennelhető és nem nyomtatható területek

Az alábbi táblázat ábrái a leggyakoribb papírméretek szélektől számított maximális nem olvasható be és nem nyomtatható területeit mutatják be. Ezek a méretek a papírmérettől és a használt alkalmazás beállításaitól függően változnak.

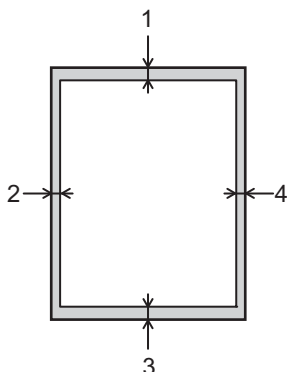

Nem próbáljon meg szkennelni, másolni vagy nyomtatni ezekre a területekre; a kimenet semmit sem fog tükrözni ezeket a területeken.

Használat	Dokumentumméret	Fent (1) Lent (3)	Bal (2) Jobb (4)
Fax (küldés)	Letter, Legal	3 mm	4 mm
	A4	3 mm	(ADF) 1 mm (Szkennerveg) 3 mm
Másolás ¹	Letter, Legal	4 mm	4 mm
	A4	4 mm	3 mm
Scan (Beolvasás)	Letter	3 mm	3 mm
	A4	3 mm	3 mm
	Legal	3 mm	3 mm
Nyomtatás	Letter, Legal	4,2 mm	4,2 mm
	A4	4,2 mm	4,2 mm

¹ egy példányos és 100%-os dokumentumméretű másolat



Kapcsolódó tájékoztatás

- [Papírkezelés](#)

Speciális papír használata

A megfelelő teljesítmény érdekében mindig próbálja ki mintákkal a hatást, mielőtt vásárolna.

- NE használjon tintasugaras papírt, mert papírelakadást okozhat, vagy károsíthatja a készüléket.
- Ha bankpostapapírt, durva felületű papírt vagy gyűrődött vagy ráncos papírt használ, a papír leromlott teljesítményt mutathat.

A papírt tárolja eredeti csomagolásában, lezárt állapotban. A papírt tartsa sík felületen, valamint nedvességtől, közvetlen napsütéstől és hőforrástól távol.

FONTOS

Bizonyos papírtípusok nem teljesítenek elég jól, vagy akár a készülék károsodását is okozhatják.

NE használjon olyan papírt:

- amely erősen mintázott
- amely nagyon sima vagy fényes
- amely hullámos vagy felgyűrődött
- amely bevonatos vagy vegyileg felületkezelt
- amely sérült, gyűrött vagy behajtott
- amely túllépi az ebben az útmutatóban ajánlott súlyspecifikációt
- amelyen hajtókák, és kapcsok vannak
- amely alacsony hőmérsékleten fixált festéket tartalmazó vagy hőnyomtatással készült fejlécekkel rendelkezik
- amely többrétegű vagy indigó nélküli (szénmentes) többmásolatos papír
- amely tintasugaras nyomtatáshoz készült

Ha a fenti felsorolt papírtípusok bármelyikét használja, az károsíthatja a készüléket. Az ilyen károsodást semmilyen Brother-jótállás vagy szervizszerződés nem fedezi.



Kapcsolódó tájékoztatás

- [Papírkezelés](#)

Nyomtatás

- [Nyomtatás a számítógépről \(Windows\)](#)
- [Nyomtatás a számítógépről \(Mac\)](#)
- [Nyomtatási feladat megszakítása](#)
- [Tesztoldal nyomtatása](#)

Nyomtatás a számítógépről (Windows)

- [Dokumentum nyomtatása \(Windows\)](#)
- [Nyomtatási beállítások \(Windows\)](#)
- [Biztonságos nyomtatás \(Windows\)](#)
- [Nyomtató alapértelmezett beállításainak módosítása \(Windows\)](#)
- [Dokumentum nyomtatása a BR-Script3 nyomtató illesztőprogrammal \(PostScript® 3™ nyelvi emuláció\) \(Windows\)](#)
- [A készülék állapotának megfigyelése a számítógépről \(Windows\)](#)

Dokumentum nyomtatása (Windows)

1. Kattintson a Nyomtatás parancsra az alkalmazásban.
2. Válassza a **Brother XXX-XXXX** lehetőséget (ahol az XXXX a modell nevét jelöli), majd kattintson a nyomtatás tulajdonságai vagy a beállítások gombra.

Megjelenik a nyomtató-illesztőprogram ablaka.

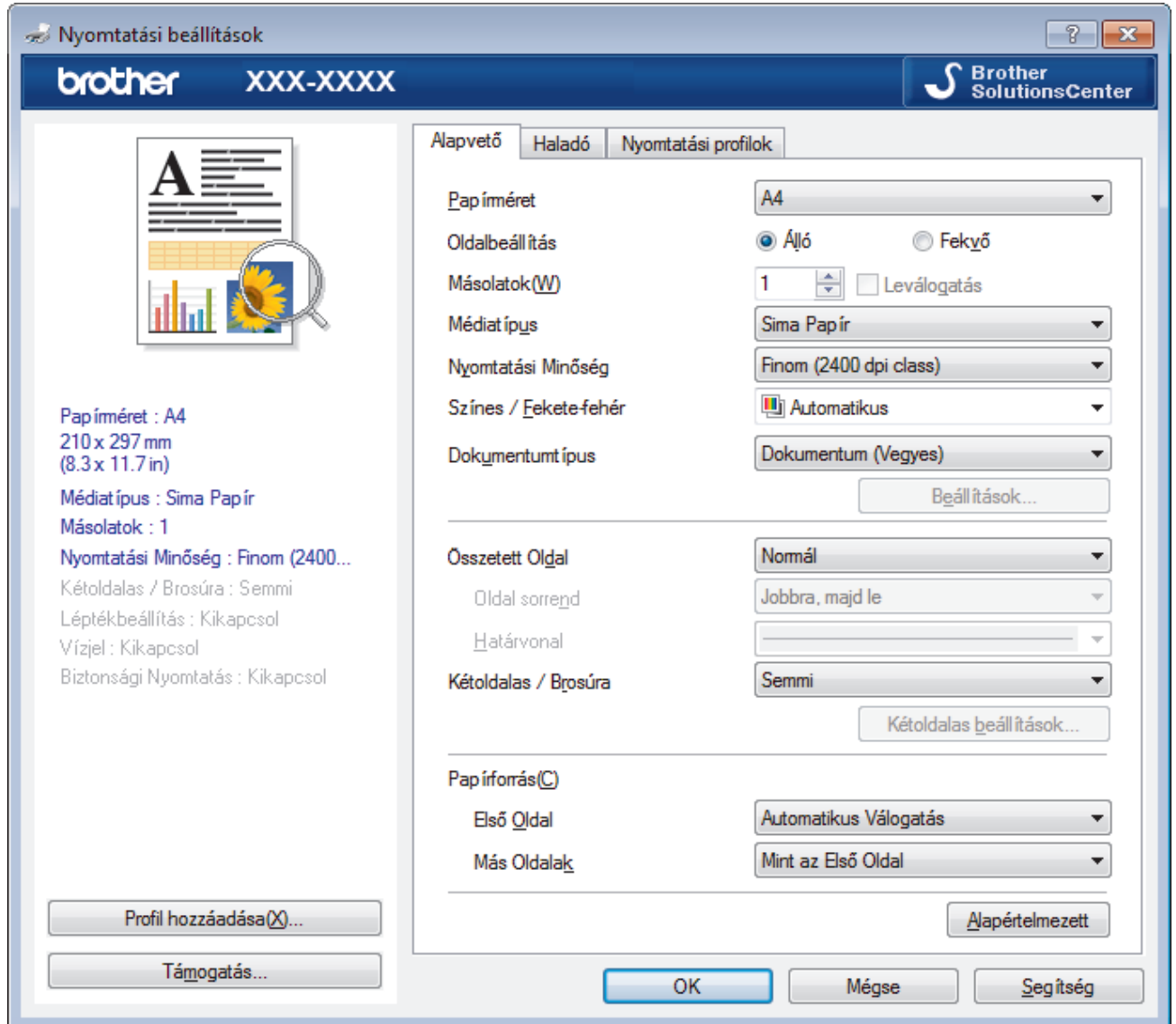

3. Ellenőrizze, hogy a megfelelő méretű papírt helyezte-e a papírtálcába.
4. Kattintson a **Papírméret** legördülő listára, és válassza ki a papírméretet.
5. A(z) **Oldalbeállítás** mezőben válassza ki a(z) **Álló** vagy **Fekvő** lehetőséget a nyomatok tájolásának megadásához.



Ha az alkalmazás tartalmaz hasonló beállítást, akkor azt javasoljuk, hogy állítsa be a tájolást az alkalmazással.

6. Adja meg a **Másolatok** mezőben, hogy hány másolatot kíván készíteni (1-999).
7. Kattintson a **Médiatípus** legördülő listára, és válassza ki a használt papírtípust.
8. Ha több oldalt szeretne nyomtatni egyetlen papírlapra vagy a dokumentum egy oldalát szeretné több papírlapra nyomtatni, kattintson a **Összetett Oldal** legördülő listára, és adja meg a lehetőségeket.
9. Szükség esetén módosítsa az egyéb nyomtatóbeállításokat is.
10. Kattintson az **OK** gombra.
11. Fejezze be a nyomtatást.



Kapcsolódó tájékoztatás

- [Nyomtatás a számítógépről \(Windows\)](#)

Kapcsolódó témák:

- [Nyomtatási beállítások \(Windows\)](#)

Nyomtatási beállítások (Windows)

Alapvető fül

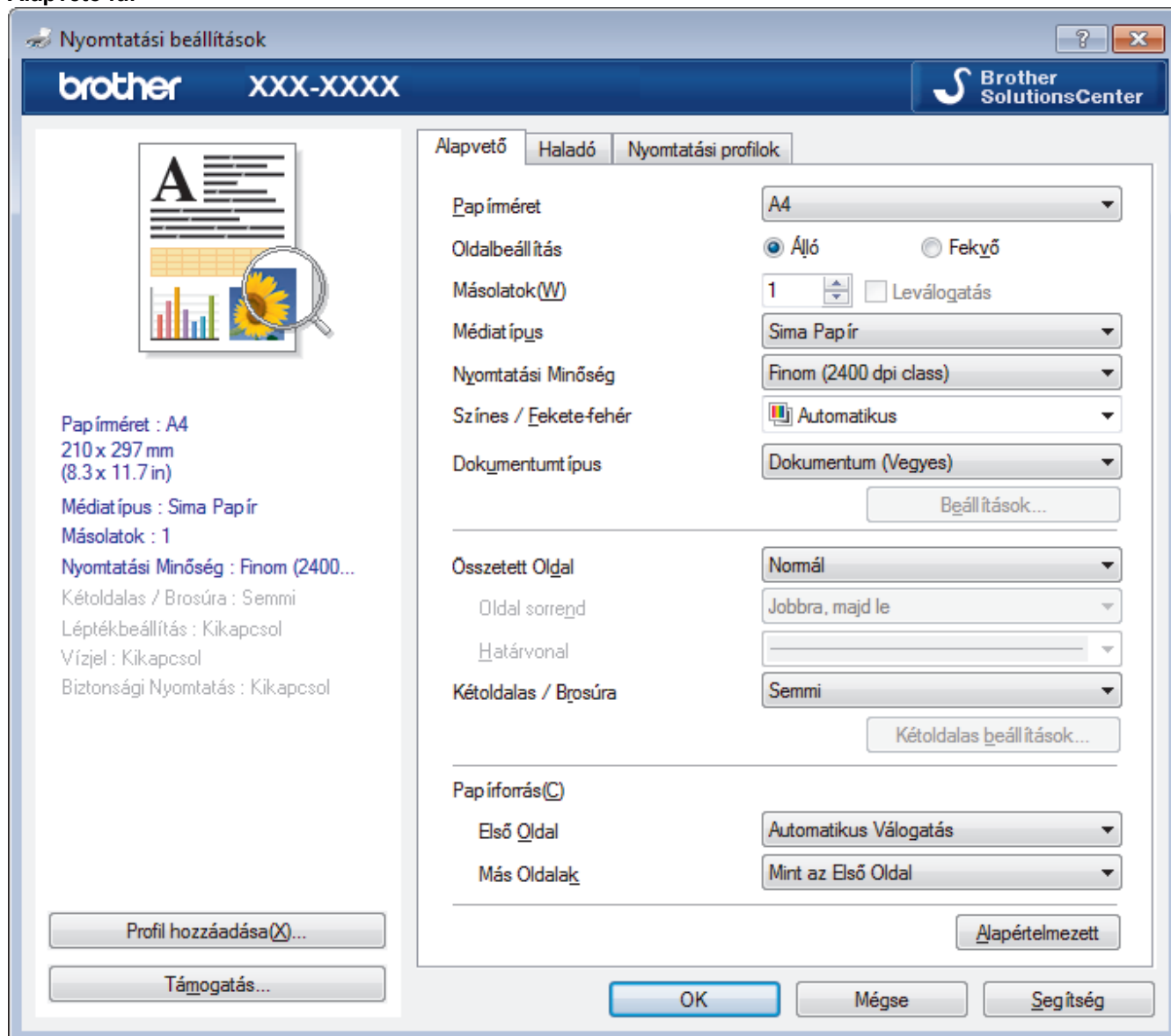

1. Papírméret

Válassza ki a használni kívánt papír méretét. Szabványos méretek közül választhat, de egyedi méretet is létrehozhat.

2. Oldalbeállítás

Válassza ki a nyomat tájolását (álló vagy fekvő).

Ha az alkalmazás tartalmaz hasonló beállítást, akkor azt javasoljuk, hogy állítsa be a tájolást az alkalmazással.

3. Másolatok

A mezőbe írja be a kinyomtatni kívánt példányszámot (1-999).

Leválogatás

Ezt a lehetőséget akkor válassza, ha több oldalas dokumentumcsomagokat az eredeti dokumentum oldalainak sorrendjében kíván kinyomtatni. Ha ez a lehetőség van kiválasztva, a dokumentum egy teljes példányát nyomtatja ki, majd a kiválasztott példányszámtól függően újranyomtatja. Ha ez a lehetőség nincs kiválasztva, a dokumentumot oldalanként csoportosítva nyomtatja ki a megadott példányszámban.

4. Médiatípus

Válassza ki a használni kívánt nyomathordozó típusát. A legjobb nyomtatási eredmények érdekében a készülék automatikusan, a kijelölt nyomathordozó típusának megfelelően módosítja a nyomtatási beállításait.

5. Nyomtatási Minőség

Válassza ki a kívánt nyomtatási felbontást. Mivel a nyomtatási minőség és sebesség összefügg egymással, ezért minél jobb a minőség, annál hosszabb ideig tart a dokumentum kinyomtatása.

6. Színes / Fekete-fehér

Válassza ki a használni kívánt Színes/Fekete-fehér beállításokat.

MEGJEGYZÉS

- A készülék színérzékelője nagyon érzékeny, ezért a megfakult fekete szöveget vagy a fehértől eltérő hátteret színesnek érzékelheti. Ha tudja, hogy a dokumentum fekete-fehér, és szeretne takarékoskodni a színes festékekkel, válassza a(z) **Fekete-fehér** üzemmódot.
- Ha a cián, magenta vagy sárga festék kifogy egy színes dokumentum nyomtatása során, a nyomtatási feladat nem fejezhető be. Törölje a nyomtatási feladatot, majd indítsa el újra **Fekete-fehér** üzemmódban, feltéve hogy a fekete festék még nem fogyott ki.

7. Dokumentumtípus

Válassza ki a kinyomtatni kívánt dokumentum típusát.

Beállítások gomb

Adja meg a speciális beállításokat, például a szín módot és a többi lehetőséget.

Színmód

Válassza ki a beállításainak megfelelő szín módot.

Import...

Egy adott kép nyomtatási konfigurációjának módosításához kattintson a **Beállítások** lehetőségre. Amikor befejezte a kép paramétereinek, például a fényerőnek és a kontrasztnak a beállítását, nyomtatási konfigurációs fájlként importálhatja ezeket a beállításokat. Az **Export** funkció segítségével létrehozhat egy konfigurációs fájlt az aktuális beállításokból.

Export

Egy adott kép nyomtatási konfigurációjának módosításához kattintson a **Beállítások** lehetőségre. Amikor befejezte a kép paramétereinek, például a fényerőnek és a kontrasztnak a beállítását, nyomtatási konfigurációs fájlként exportálhatja ezeket a beállításokat. Az **Import...** funkció segítségével korábban exportált konfigurációs fájlokat tölthet be.

Tökéletes Szürke Szín

Ezt a lehetőséget kiválasztva javíthat az árnyékolt részek képminőségén.

Fekete nyomtatás erősítése

Akkor válassza ezt a beállítást, ha egy fekete-fehér kép nem nyomtatható ki megfelelően.

Javított mintanyomtatás

Ezt a lehetőséget kiválasztva hatékonyabbá teheti a minták nyomtatását, ha a kinyomtatott kitöltések és minták eltérnek attól, ami a számítógép képernyőjén megjelenik.

8. Összetett Oldal

Ezt a lehetőséget kiválasztva több oldalt nyomtathat ki egy papírlapra, illetve a dokumentum egy oldalát több papírlapra is kinyomtathatja.

Oldal sorrend

Ha több oldalt egyetlen papírlapra nyomtat, meg kell adnia az oldalak sorrendjét.

Határvonal

Ha több oldalt egyetlen papírlapra nyomtat, ki kell választania a használni kívánt szegély típusát.

9. Kétoldalas / Brosúra (Csak bizonyos modellekhez érhető el)

Ezt a lehetőséget kiválasztva a papírlap mindkét oldalára nyomtathat, illetve füzet formátumban, 2 oldalas nyomtatással nyomtathat ki dokumentumokat.

Kétoldalas beállítások gomb

Erre a gombra kattintva választhatja ki a 2 oldalas fűzés típusát. Az egyes tájolásokhoz négyféle 2 oldalas fűzéstípus közül lehet választani.

10. Papírforrás

A nyomtatás feltételeinek vagy céljának megfelelő papírforrás-beállítást válasszon.

Első Oldal

Válassza ki az első oldal nyomtatásához használni kívánt papírforrást.

Egyéb oldalak

Válassza ki a második és a többi oldal nyomtatásához használni kívánt papírforrást.

Haladó fül

The screenshot shows the 'Haladó' (Advanced) tab of the Brother printer software. The window title is 'Brother XXX-XXXX series nyomtatási beállításai'. The main content area is titled 'Léptékbeállítás' (Scaling) and contains the following options:

- Kikapcsol (Disabled)
- Papírmérethez Illesztés (Fit to Paper Size) with a dropdown menu showing 'A4'
- Szabad [25 - 400 %] (Free [25 - 400 %]) with a numeric input field set to '100'

Below these are several checkboxes with 'Beállítások...' (Settings...) buttons:

- Fordított Nyomtatás (Print Mirrored)
- Vízjel Használata (Watermark Usage)
- Fejléc-lábléc nyomtatás (Print Header-Footer)
- Tonerkímélő Mód (Toner-Saving Mode)

At the bottom, there are buttons for 'Biztonsági Nyomtatás', 'Adminisztrátor', and 'Felhasználó hitelesítése', each with a 'Beállítások...' button. A large 'Egyéb nyomtatóopciók...' (Other printer options...) button is also present.

On the left side of the window, there is a summary of current settings:

- Papírméret : A4 (210 x 297 mm / 8.3 x 11.7 in)
- Médiatípus : Sima Papír
- Másolatok : 1
- Nyomtatási Minőség : Finom (2400...)
- Kétoldalas / Brosúra : Semmi
- Léptékbeállítás : Kikapcsol
- Vízjel : Kikapcsol
- Biztonsági Nyomtatás : Kikapcsol

Buttons at the bottom left include 'Profil hozzáadása(X)...' and 'Támogatás...'. The bottom right has 'OK', 'Mégse', 'Alkalmaz', and 'Segítség' buttons.

1. Léptékbeállítás

Ezeket a lehetőségeket kiválasztva csökkentheti vagy növelheti a dokumentum oldalainak méretét.

Papírmérethez Illesztés

Ezt a lehetőséget kiválasztva csökkentheti vagy növelheti a dokumentum oldalait, hogy ráférjenek egy adott papírméretre. Ha ezt a lehetőséget választja, ki kell választania a kívánt papírméretet a legördülő listából.

Szabad méret

Ezt a lehetőséget kiválasztva kézzel csökkentheti vagy növelheti a dokumentum oldalait. Ha ezt a lehetőséget választja, be kell írnia egy értéket a mezőbe.

2. Fordított Nyomtatás

Ezt a lehetőséget kiválasztva a kinyomtatott kép 180 fokkal elforgatható.

3. Vízjel Használata

Ezt a lehetőséget kiválasztva a dokumentumon lévő logót vagy szöveget vízjelként nyomtathatja ki. Választhat az előre beállított vízjelek közül, hozzáadhat új vízjelet adhat hozzá, vagy saját készítésű képfájlt is használhat.

4. Fejléc-lábléc nyomtatás

Ezt a lehetőséget kiválasztva rányomtathatja a dátumot, az időt vagy a számítógép-felhasználó nevét a dokumentumra.

5. Tonerkímélő Mód

Ezt a funkciót kiválasztva takarékoskodhat a festékkel, mivel kevesebb festéket használ a dokumentumok nyomtatásához. A kész nyomat világosabb, de jól olvasható lesz.

6. Biztonsági Nyomtatás

A funkció biztosítja, hogy a rendszer ne nyomtassa ki a bizalmas vagy kényes dokumentumokat, amíg be nem írja a jelszót a készülék kezelőpaneljén.

7. Adminisztrátor

A funkció használatával módosíthatja a rendszergazdai jelszót, és többféle nyomtatási feladatot is korlátozhat.

8. Felhasználó hitelesítése

A funkcióval felhasználónként hagyhatja jóvá a korlátozásokat.

9. Egyéb nyomtatóopciók gomb

Pihentető Idő

Akkor válassza ki ezt az opciót, ha szeretné beállítani, hogy a készülék a nyomtatás után azonnal alvó üzemmódba lépjen.

Javított nyomtatás

Ezt a lehetőséget kiválasztva csökkentheti a papírok hullámosodását, és javíthatja a festékkazetta beállítását.

Üres oldal átugrása

Ezt a lehetőséget kiválasztva engedélyezheti a nyomtató illesztőprogramja számára, hogy automatikusan észlelje az üres oldalakat, és kihagyja őket a nyomtatásból.

TrueType Változat

Változat

Válassza ki, hogyan legyenek feldolgozva a betűtípusok a nyomtatáshoz.

Nyomtató TrueType Betűi használata(Csak bizonyos modellekhez érhető el)

Válassza ki, hogy a beépített betűtípusokat akarja-e használni a betűtípus-feldolgozáshoz.

Eco beállítások

Ezt a lehetőséget kiválasztva csökkentheti a nyomtatás hangerejét.



Kapcsolódó tájékoztatás

- [Nyomtatás a számítógépről \(Windows\)](#)

Kapcsolódó témák:

- [Dokumentum nyomtatása \(Windows\)](#)
-

Biztonságos nyomtatás (Windows)

A Biztonságos nyomtatás használatával biztosíthatja, hogy a rendszer ne nyomtassa ki a bizalmas vagy kényes dokumentumokat, amíg be nem írja a jelszót a készülék kezelőpanelén.

- Amikor kikapcsolja a készüléket, törli a titkosított adatokat a készülékről.

>> [DCP-L3510CDW/DCP-L3517CDW](#)

>> [DCP-L3550CDW/MFC-L3710CW/MFC-L3730CDN/MFC-L3750CDW/MFC-L3770CDW](#)

DCP-L3510CDW/DCP-L3517CDW

1. Kattintson a Nyomtatás parancsra az alkalmazásban.
2. Válassza a **Brother XXX-XXXX** lehetőséget (ahol az XXXX a modell nevét jelöli), majd kattintson a nyomtatás tulajdonságai vagy a beállítások gombra.
Megjelenik a nyomtató illesztőprogramjának ablaka.
3. Kattintson a **Haladó** fülre.
4. Kattintson a **Beállítások** gombra a **Biztonsági Nyomtatás** mezőben.
5. Jelölje be a **Biztonsági Nyomtatás** jelölőnégyzetet.
6. Írja be négyjegyű jelszavát a **Jelszó** mezőbe.



Minden dokumentumhoz külön jelszót kell megadnia.

7. Szükség esetén adja meg az alábbi adatokat a szövegmezőben: **Felhasználó Név** és **Munka Név**.
8. Kattintson az **OK** gombra a **Biztonsági Nyomtatás beállítások** ablak bezárásához.
9. Kattintson az **OK** gombra.
10. Fejezze be a nyomtatást.
11. Nyomja meg a **Menu (Menü)** gombot a készülék kezelőpanelén.
12. A ▲ vagy ▼ gombbal jelenítse meg a(z) [Biztonságos nyomtatás] lehetőséget, majd nyomja meg az **OK** gombot.
13. Nyomja meg a ▲ vagy a ▼ gombot a felhasználónév megjelenítéséhez, majd nyomja meg az **OK** gombot.
Az LCD kijelzőn megjelenik a kívánt névhez tartozó titkosított feladatok listája.
14. A ▲ vagy ▼ gombbal jelenítse meg a nyomtatási feladatot, majd nyomja meg az **OK** gombot.
15. Adja meg négy számjegyű jelszavát, majd nyomja meg az **OK** gombot.
16. A ▲ vagy ▼ gombbal válassza ki a [Nyomtatás] opciót, majd nyomja meg az **OK** gombot.
17. A(z) ▲ vagy a(z) ▼ gomb megnyomásával választhatja ki a kívánt példányszámot.
18. Nyomja meg a **OK** gombot.
A készülék kinyomtatja az adatokat.

A titkosított adatok kinyomtatása után a rendszer törli azokat a készülék memóriájából.

DCP-L3550CDW/MFC-L3710CW/MFC-L3730CDN/MFC-L3750CDW/MFC-L3770CDW

1. Kattintson a Nyomtatás parancsra az alkalmazásban.
2. Válassza a **Brother XXX-XXXX** lehetőséget (ahol az XXXX a modell nevét jelöli), majd kattintson a nyomtatás tulajdonságai vagy a beállítások gombra.
Megjelenik a nyomtató illesztőprogramjának ablaka.
3. Kattintson a **Haladó** fülre.
4. Kattintson a **Beállítások** gombra a **Biztonsági Nyomtatás** mezőben.
5. Jelölje be a **Biztonsági Nyomtatás** jelölőnégyzetet.
6. Írja be négyjegyű jelszavát a **Jelszó** mezőbe.



Minden dokumentumhoz külön jelszót kell megadnia.

7. Szükség esetén adja meg az alábbi adatokat a szövegmezőben: **Felhasználó Név** és **Munka Név**.
8. Kattintson az **OK** gombra a **Biztonsági Nyomtatás beállítások** ablak bezárásához.
9. Kattintson az **OK** gombra.
10. Fejezze be a nyomtatást.
11. A készülék kezelőpanelén pöccintsen balra vagy jobbra, vagy nyomja meg a ◀ vagy ▶ gombot a [Bizt. nyomtatás] opció megjelenítéséhez, majd nyomja meg a [Bizt. nyomtatás] gombot.
12. Pöccintsen felfelé vagy lefelé, vagy nyomja meg a ▲ vagy ▼ gombot a felhasználónevek megjelenítéséhez, majd nyomja meg a felhasználónevet.
Az LCD kijelzőn megjelenik a kívánt névhez tartozó titkosított feladatok listája.
13. Pöccintsen felfelé vagy lefelé, vagy nyomja meg a ▲ vagy ▼ gombot a nyomtatási feladat megjelenítéséhez, majd nyomja meg a feladatot.
14. Adja meg négyjegyű jelszavát, majd nyomja meg az [OK] gombot.
15. Adja meg, hogy hány másolatot kíván készíteni.
16. Nyomja meg a [Indítás] gombot.
A készülék kinyomtatja az adatokat.

A titkosított adatok kinyomtatása után a rendszer törli azokat a készülék memóriájából.



Kapcsolódó tájékoztatás

- [Nyomtatás a számítógépről \(Windows\)](#)

Nyomtató alapértelmezett beállításainak módosítása (Windows)

Ha módosítja egy alkalmazás nyomtatási beállításait, akkor csak az adott alkalmazással nyomtatott dokumentumokra fog hatást gyakorolni. Ha minden Windows alkalmazásra végre kívánja hajtani a nyomtatási beállítások módosítását, akkor a nyomtató-illesztőprogramot kell konfigurálnia.

1. Tegye az alábbiak valamelyikét:

- Windows Server 2008 esetén

Kattintson a  (Start) > **Vezérlőpult** > **Hardver és hang** > **Nyomtatók** elemre.

- Windows 7 és Windows Server 2008 R2 esetén

Kattintson a(z)  (Start) > **Eszközök és nyomtatók** elemre.

- Windows 8 esetén

Helyezze az egeret az asztal jobb alsó sarkába. Amikor megjelenik a menüsor, kattintson a **Beállítások** lehetőségre, majd kattintson a **Vezérlőpult** gombra. A **Hardver és hang** csoportban kattintson az **Eszközök és nyomtatók megtekintése** elemre.

- Windows 10 és Windows Server 2016 esetén

Kattintson a(z)  > **Windows Rendszer** > **Vezérlőpult** elemre. A **Hardver és hang** csoportban kattintson a **Eszközök és nyomtatók megtekintése** elemre.

- Windows Server 2012 esetén

Helyezze az egeret az asztal jobb alsó sarkába. Amikor megjelenik a menüsor, kattintson a **Beállítások** lehetőségre, majd kattintson a **Vezérlőpult** gombra. A **Hardver** csoportban kattintson az **Eszközök és nyomtatók megtekintése** elemre.

- Windows Server 2012 R2 esetén

Kattintson a **Vezérlőpult** elemre a **Start** képernyőn. A **Hardver** csoportban kattintson a **Eszközök és nyomtatók megtekintése** elemre.

2. Kattintson a jobb gombbal a **Brother XXX-XXXX** ikonra (ahol XXXX a modell neve), majd jelölje ki a elemet **Nyomtató tulajdonságai**. Ha megjelennek a nyomtató-illesztőprogram lehetőségei, válassza ki a használt nyomtató-illesztőprogramot.

3. Kattintson a **Általános** fülre, majd kattintson a **Nyomtatási beállítások...** vagy **Beállítások...** gombra.

Megjelenik a nyomtató illesztőprogramjának párbeszédpanele.



- A tálca beállításainak megadásához kattintson a(z) **Eszközbeállítások** fülre (Csak bizonyos modellekhez érhető el).
- A nyomtatóport módosításához kattintson a **Portok** fülre.

4. Válassza ki az összes Windows programhoz alapértelmezettként használni kívánt nyomtatási beállításokat.

5. Kattintson az **OK** gombra.

6. Zárja be a nyomtató tulajdonságai párbeszédpanelt.



Kapcsolódó tájékoztatás

- [Nyomtatás a számítógépről \(Windows\)](#)

Dokumentum nyomtatása a BR-Script3 nyomtató illesztőprogrammal (PostScript® 3™ nyelvi emuláció) (Windows)

A BR-Script3 nyomtató-illesztőprogrammal tisztábban nyomtathat PostScript® adatokat.

A PS-illesztőprogram (BR-Script3 nyomtató-illesztőprogram) telepítéséhez indítsa el a Brother telepítőlemez, válassza az **Saját beállítás** lehetőséget a Készülék kiválasztása szakaszban, majd jelölje be a **PS illesztőprogram** jelölődobozt.

1. Kattintson a Nyomtatás parancsra az alkalmazásban.
2. Válassza a **Brother XXX-XXXX BR-Script3** lehetőséget (ahol az XXXX a modell nevét jelöli), majd kattintson a nyomtatás tulajdonságai vagy a beállítások gombra.

Megjelenik a nyomtató illesztőprogramjának ablaka.

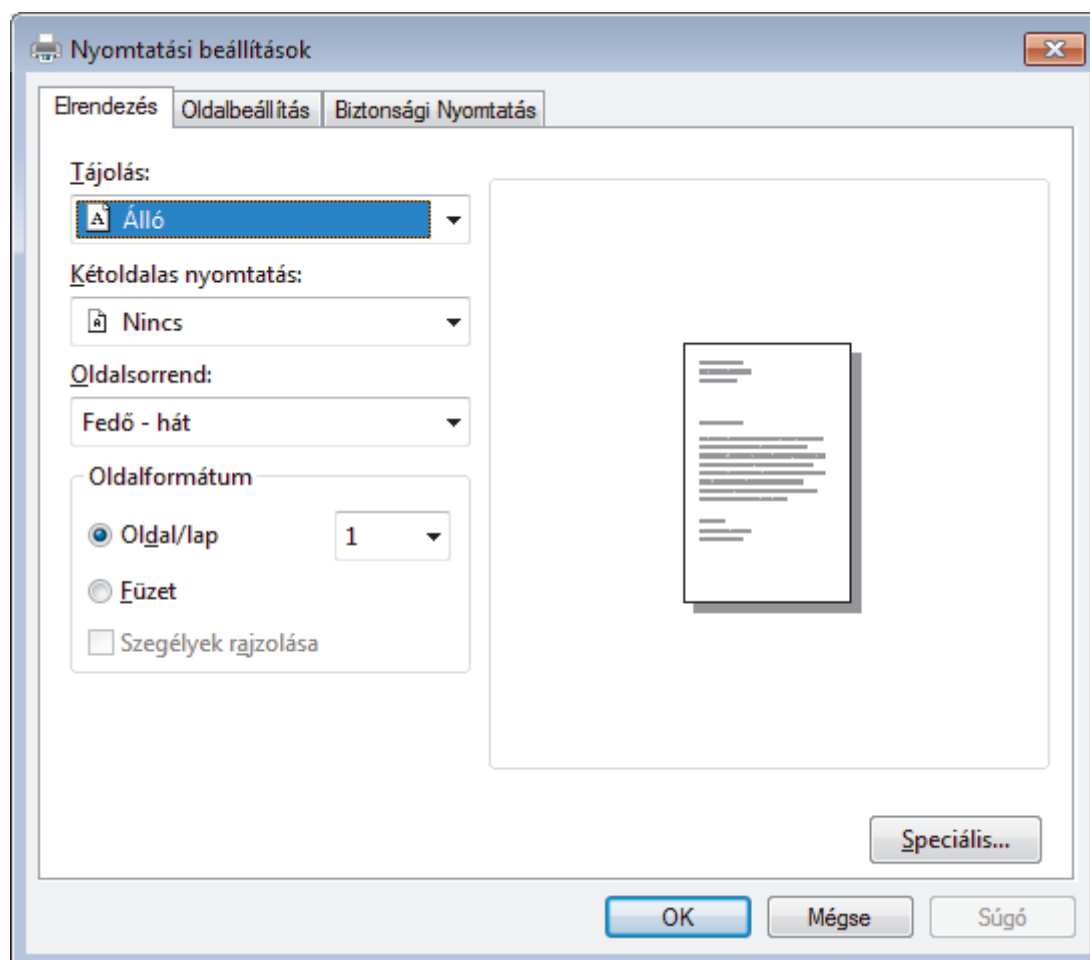

3. Kattintson a(z) **Erendezés**, **Oldalbeállítás** vagy **Biztonsági Nyomtatás** fülre az alapvető nyomtatási beállítások módosításához. (Csak bizonyos modellekhez érhető el)

Kattintson a **Erendezés** vagy **Oldalbeállítás** fülre, majd kattintson az **Speciális...** gombra a speciális nyomtatási beállítások módosításához.

4. Kattintson az **OK** gombra.
5. Fejezze be a nyomtatást.

✓ Kapcsolódó tájékoztatás

- [Nyomtatás a számítógépről \(Windows\)](#)

A készülék állapotának megfigyelése a számítógépről (Windows)

A Status Monitor egy konfigurálható szoftverfejlesztő-eszköz, amely egy vagy több eszköz állapotát felügyeli, lehetővé téve a hibákról történő azonnali értesítést.

- Tegye az alábbiak valamelyikét:

- Kattintson duplán a  ikonra a tálcán.

- (Windows 7)



Kattintson a(z)  (**Start**) > **Minden program** > **Brother** > **Brother Utilities** elemre.

Kattintson a legördülő listára, és válassza ki a modell nevét (ha még nincs kiválasztva). Kattintson a bal oldali navigációs sáv **Eszközök** gombjára, majd kattintson a **Status Monitor** gombra.

- (Windows 8)

Kattintson a  (**Brother Utilities**) elemre, majd kattintson a legördülő listára és válassza ki a modell nevét (ha még nincs kiválasztva). Kattintson a bal oldali navigációs sáv **Eszközök** gombjára, majd kattintson a **Status Monitor** gombra.

- (Windows 8.1)

Vigye a mutatót a(z) **Start** képernyő bal alsó sarkába, és kattintson a(z)  gombra (ha érintőképernyős eszközt használ, pöccintsen felfelé a(z) **Start** képernyő aljából a(z) **Alkalmazások** képernyő megjelenítéséhez). Amikor a **Alkalmazások** képernyő megjelenik, koppintson vagy kattintson a  (**Brother Utilities**) elemre, majd kattintson a legördülő listára, és válassza ki a modell nevét (ha még nincs kiválasztva). Kattintson a bal oldali navigációs sáv **Eszközök** gombjára, majd kattintson a **Status Monitor** gombra.

- (Windows 10)

Kattintson a(z)  > **Brother** > **Brother Utilities** elemre.

Kattintson a legördülő listára, és válassza ki a modell nevét (ha még nincs kiválasztva). Kattintson a bal oldali navigációs sáv **Eszközök** gombjára, majd kattintson a **Status Monitor** gombra.

Hibaelhárítás

Kattintson a **Hibaelhárítás** gombra a hibaelhárítási webhely eléréséhez.

Kellékanyagot keres?

Kattintson a **Kellékanyagot keres?** gombra az eredeti Brother kellékanyagokkal kapcsolatos információk megtekintéséhez.



Kapcsolódó tájékoztatás

- [Nyomtatás a számítógépről \(Windows\)](#)

Kapcsolódó témák:

- [Nyomtatási problémák](#)
- [Színkalibrálás \(kimenet\)](#)

Nyomtatás a számítógépről (Mac)

- [Dokumentum nyomtatása \(Mac\)](#)
- [Nyomtatási lehetőségek \(Mac\)](#)
- [Biztonságos nyomtatás \(Mac\)](#)
- [Dokumentum nyomtatása a BR-Script3 nyomtató-illesztőprogram használatával \(PostScript® 3™ nyelvi emuláció\) \(Mac\)](#)
- [A készülék állapotának megfigyelése a számítógépről \(Mac\)](#)

Dokumentum nyomtatása (Mac)

1. Ellenőrizze, hogy a megfelelő méretű papírt helyezte-e a papírtálcába.
2. Egy alkalmazásban, például az Apple szövegszerkesztőben kattintson a **File (Fájl)** menüre, majd válassza a **Print (Nyomtasd)** elemet.
3. Válassza a **Brother XXX-XXXX** lehetőséget (ahol az XXXX a modell nevét jelöli).
4. Adja meg a **Copies (Másolatok)** mezőben, hogy hány másolatot kíván készíteni.
5. Kattintson a **Paper Size (Papírméret)** helyi menüre, és válassza ki a papírméretet.
6. Válassza ki a dokumentum kívánt nyomtatási módjának megfelelő **Orientation (Tájolás)** opciót.
7. Kattintson az alkalmazás helyi menüjére, és válassza ki a **Print Settings (Nyomtatási beállítások)** lehetőséget.

Megjelennek a **Print Settings (Nyomtatási beállítások)** opciók.

8. Kattintson a **Médiatípus** helyi menüre, és válassza ki a használt papírtípust.
9. Szükség esetén módosítsa a többi nyomtatóbeállítást is.
10. Kattintson a **Print (Nyomtasd)** gombra.



Kapcsolódó tájékoztatás

- [Nyomtatás a számítógépről \(Mac\)](#)

Kapcsolódó témák:

- [Nyomtatási lehetőségek \(Mac\)](#)



Nyomtatási lehetőségek (Mac)

Oldalbeállítás

Settings: **Page Attributes**

Format For: **XXX-XXXX**
Brother XXX-XXXX CUPS

Paper Size: **A4**
210 by 297 mm

Orientation:  

Scale: **100** %



1. Paper Size (Papírméret)

Válassza ki a használni kívánt papír méretét. Szabványos méretek közül választhat, de egyedi méretet is létrehozhat.

2. Orientation (Tájolás)

Válassza ki a nyomtatás tájolását (álló vagy fekvő).

Ha az alkalmazás tartalmaz hasonló beállítást, akkor azt javasoljuk, hogy állítsa be a tájolást az alkalmazással.

3. Scale (Beosztás)

Írjon egy értéket a mezőbe, hogy a dokumentum oldalait a kiválasztott papírméretnek megfelelően tudja felnagyítani vagy lekicsinyíteni.

Layout (Elrendezés)

Printer: XXX-XXXX

Presets: Default Settings

Copies: 1 Two-Sided

Pages: All
 From: 1 to: 1

Paper Size: A4 210 by 297 mm

Orientation: Portrait Landscape

Layout: Layout

Pages per Sheet: 1

Layout Direction: Z S M N

Border: None

Two-Sided: Off

Reverse page orientation
 Flip horizontally

? PDF Hide Details Cancel Print

1. Pages per Sheet (Oldal/lap)

Adja meg az egy lapra nyomtatni kívánt oldalak számát.

2. Layout Direction (Elrendezés iránya)

Ha több oldalt egyetlen papírlapra nyomtat, meg kell adnia az oldalak sorrendjét.

3. Border (Szegély)

Ha több oldalt egyetlen papírlapra nyomtat, ki kell választania a használni kívánt szegély típusát.

4. Two-Sided (Kétoldalas) (Csak bizonyos modellekhez érhető el)

Válassza ki, hogy a nyomtató nyomtasson-e a lap mindkét oldalára.

5. Reverse Page Orientation (Oldal tájolásának visszaállítása)

Ezt a lehetőséget kiválasztva a kinyomtatott kép 180 fokkal elforgatható.

6. Flip horizontally (Vízszintes tükrözés)

Ezt a lehetőséget kiválasztva az oldalon lévő kinyomtatott kép vízszintesen balról jobbra fordul.

Paper Handling (Papírkezelés)

Printer: XXX-XXXX

Presets: Default Settings

Copies: 1 Two-Sided

Pages: All
 From: 1 to: 1

Paper Size: A4 210 by 297 mm

Orientation:

Paper Handling

Collate pages

Pages to Print: All pages

Page Order: Automatic

Scale to fit paper size

Destination Paper Size: Suggested Paper: A4

Scale down only

? PDF Hide Details Cancel Print

1. Collate pages (Oldalak leválogatása)

Ezt a lehetőséget akkor válassza, ha több oldalas dokumentumcsomagokat az eredeti dokumentum oldalainak sorrendjében kíván kinyomtatni. Ha ez a lehetőség van kiválasztva, a dokumentum egy teljes példányát nyomtatja ki, majd a kiválasztott példányszámtól függően újranyomtatja. Ha ez a lehetőség nincs kiválasztva, a dokumentumot oldalanként csoportosítva nyomtatja ki a megadott példányszámban.

2. Pages to Print (Nyomtatandó oldalak)

Válassza ki, hogy mely oldalakat (páros vagy páratlan) kívánja kinyomtatni.

3. Page Order (Oldal sorrend)

Adja meg az oldalak sorrendjét.

4. Scale to fit paper size (Méretezés a papírméretnek megfelelően)

Ezt a lehetőséget kiválasztva a dokumentum oldalait a kiválasztott papírméretnek megfelelően tudja felnagyítani vagy lekicsinyíteni.

5. Destination Paper Size (Cél papírmérete)

Válassza ki a nyomtatáshoz használt papírméretet.

6. Scale down only (Méretezés csak lefelé)

Ezt a lehetőséget akkor válassza, ha csökkenteni kívánja a dokumentum oldalainak méretét, amennyiben túl nagyok a kiválasztott papírmérethez képest. Ha ez a lehetőség ki van választva, és a dokumentum az éppen használnál kisebb papírhoz van formázva, a készülék az eredeti méretben nyomtatja ki a dokumentumot.

Print Settings (Nyomtatási beállítások)

Printer: XXX-XXXX

Presets: Default Settings

Copies: 1 Two-Sided

Pages: All
 From: 1 to: 1

Paper Size: A4 210 by 297 mm

Orientation: Portrait Landscape

Print Settings

Media Type: Plain Paper

Print Quality: Fine

Color / Mono: Auto

Paper Source: Auto Select

▶ Advanced

? PDF Hide Details Cancel Print

1. Media Type (Adathordozó típusa)

Válassza ki a használni kívánt nyomathordozó típusát. A legjobb nyomtatási eredmények érdekében a készülék automatikusan, a kijelölt nyomathordozó típusának megfelelően módosítja a nyomtatási beállításait.

2. Print Quality (Nyomtatási minőség)

Válassza ki a kívánt nyomtatási felbontást. Mivel a nyomtatási minőség és sebesség összefügg egymással, ezért minél jobb a minőség, annál hosszabb ideig tart a dokumentum kinyomtatása.

3. Color / Mono (Színes / Fekete-fehér)

Válassza ki a használni kívánt Színes/Fekete-fehér beállításokat.

MEGJEGYZÉS

- A készülék színérzékelője nagyon érzékeny, ezért a megfakult fekete szöveget vagy a fehértől eltérő hátteret színesnek érzékelheti. Ha tudja, hogy a dokumentum fekete-fehér, és szeretne takarékoskodni a színes festékekkel, válassza a(z) **Fekete-fehér** üzemmódot.
- Ha a cián, magenta vagy sárga festék kifogy egy színes dokumentum nyomtatása során, a nyomtatási feladat nem fejezhető be. Törölje a nyomtatási feladatot, majd indítsa el újra **Fekete-fehér** üzemmódban, feltéve hogy a fekete festék még nem fogyott ki.

4. Paper Source (Papírforrás)

A nyomtatás feltételeinek vagy céljának megfelelő papírforrás-beállítást válasszon.

5. Advanced (Speciális)

Toner Save Mode (Tonerkímélő Mód)

Ezt a funkciót kiválasztva takarékoskodhat a festékekkel, mivel kevesebb festéket használ a dokumentumok nyomtatásához. A kész nyomat világosabb, de jól olvasható lesz.

Improve Print Output (Nyomtatási kimenet tökéletesítése)

Ezt a lehetőséget kiválasztva csökkentheti a papírok hullámosodását, és javíthatja a festékkazetta beállítását.

Quiet Mode (Csendes üzemmód)

Ezt a lehetőséget kiválasztva csökkentheti a nyomtatás hangerejét.

Other Print Options (Egyéb nyomtatóopciók)

Skip Blank Page (Üres oldal átugrása)

Ezt a lehetőséget kiválasztva engedélyezheti a nyomtató illesztőprogramja számára, hogy automatikusan észlelje az üres oldalakat, és kihagyja őket a nyomtatásból.

Color Settings (Színbeállítások)

Printer: XXX-XXXX

Presets: Default Settings

Copies: 1 Two-Sided

Pages: All
 From: 1 to: 1

Paper Size: A4 210 by 297 mm

Orientation: Portrait Landscape

Color Settings

Color Mode: Normal
 Vivid
 None

▼ Advanced Color Settings

Brightness	0	<input type="range"/>
Contrast	0	<input type="range"/>
Red	0	<input type="range"/>
Green	0	<input type="range"/>
Blue	0	<input type="range"/>
Saturation	0	<input type="range"/>

Improve Gray Color
 Enhance Black Printing

? PDF Hide Details Cancel Print

1. Color Mode (Színmód)

Válassza ki a beállításainak megfelelő szín módot.

2. Advanced Color Settings (Speciális színbeállítások)

A tartalomháromszögre kattintva kiválaszthatja a Szín javítás funkciót. A funkció elemzi a képet, hogy javítani tudjon az élességén, a fehéregyensúlyán és a szín telítettségén. Ez a folyamat a kép méretétől és a számítógép teljesítményétől függően több percig is tarthat.

Secure Print (Biztonsági Nyomtatás)

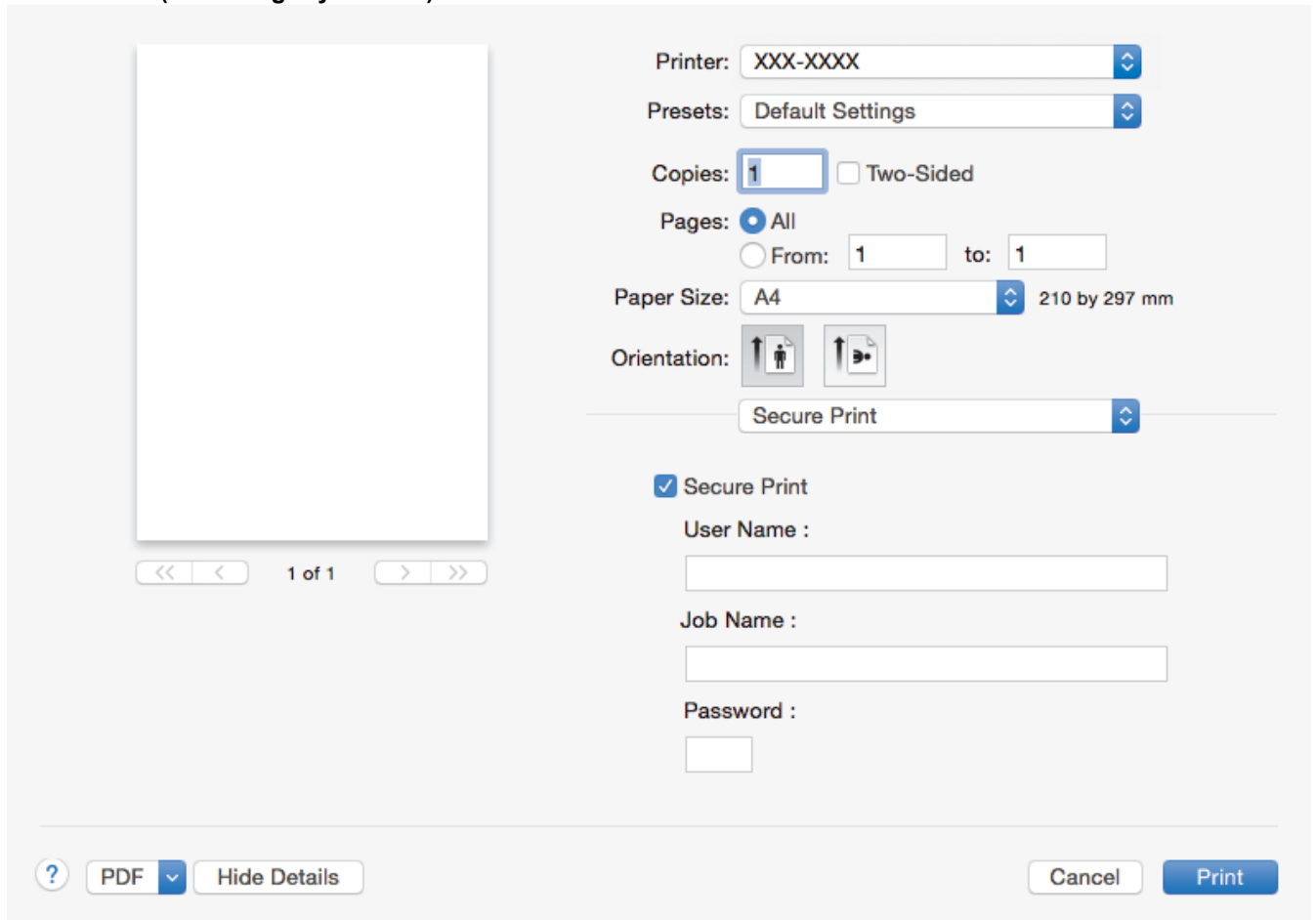



Printer: XXX-XXXX

Presets: Default Settings

Copies: 1 Two-Sided

Pages: All
 From: 1 to: 1

Paper Size: A4 210 by 297 mm

Orientation:  

Secure Print

Secure Print

User Name :

Job Name :

Password :

? PDF Hide Details Cancel Print

1. Secure Print (Biztonsági Nyomtatás) (Csak bizonyos modellekhez érhető el)

A funkció biztosítja, hogy a rendszer ne nyomtassa ki a bizalmas vagy kényes dokumentumokat, amíg be nem írja a jelszót a készülék kezelőpaneljén.

Kapcsolódó tájékoztatás

- [Nyomtatás a számítógépről \(Mac\)](#)

Kapcsolódó témák:

- [Dokumentum nyomtatása \(Mac\)](#)

Biztonságos nyomtatás (Mac)

A Biztonságos nyomtatás használatával biztosíthatja, hogy a rendszer ne nyomtassa ki a bizalmas vagy kényes dokumentumokat, amíg be nem írja a jelszót a készülék kezelőpanelén.

- Amikor kikapcsolja a készüléket, törli a titkosított adatokat a készülékről.

>> [DCP-L3510CDW/DCP-L3517CDW](#)

>> [DCP-L3550CDW/MFC-L3710CW/MFC-L3730CDN/MFC-L3750CDW/MFC-L3770CDW](#)

DCP-L3510CDW/DCP-L3517CDW

1. Egy alkalmazásban, például az Apple szövegszerkesztőben kattintson a **File (Fájl)** menüre, majd válassza a **Print (Nyomtasd)** elemet.
2. Válassza a **Brother XXX-XXXX** lehetőséget (ahol az XXXX a modell nevét jelöli).
3. Kattintson az alkalmazás helyi menüjére, és válassza a **Secure Print (Biztonsági Nyomtatás)** lehetőséget. Megjelennek a **Secure Print (Biztonsági Nyomtatás)** lehetőségek.
4. Jelölje be a **Secure Print (Biztonsági Nyomtatás)** jelölőnégyzetet.
5. Adjon meg egy felhasználónevet, munkanevet és négyjegyű jelszót.
6. Kattintson a **Print (Nyomtasd)** gombra.
7. Nyomja meg a **Menu (Menü)** gombot a készülék kezelőpanelén.
8. A ▲ vagy ▼ gombbal jelenítse meg a(z) [Biztonságos nyomtatás] lehetőséget, majd nyomja meg az **OK** gombot.
9. Nyomja meg a ▲ vagy a ▼ gombot a felhasználónév megjelenítéséhez, majd nyomja meg az **OK** gombot. Az LCD kijelzőn megjelenik a kívánt névhez tartozó titkosított feladatok listája.
10. A ▲ vagy ▼ gombbal jelenítse meg a nyomtatási feladatot, majd nyomja meg az **OK** gombot.
11. Adja meg négy számjegyű jelszavát, majd nyomja meg az **OK** gombot.
12. A ▲ vagy ▼ gombbal válassza ki a [Nyomtatás] opciót, majd nyomja meg az **OK** gombot.
13. A(z) ▲ vagy a(z) ▼ gomb megnyomásával választhatja ki a kívánt példányszámot.
14. Nyomja meg a **OK** gombot.
A készülék kinyomtatja az adatokat.

A titkosított adatok kinyomtatása után a rendszer törli azokat a készülék memóriájából.

DCP-L3550CDW/MFC-L3710CW/MFC-L3730CDN/MFC-L3750CDW/MFC-L3770CDW

1. Egy alkalmazásban, például az Apple szövegszerkesztőben kattintson a **File (Fájl)** menüre, majd válassza a **Print (Nyomtasd)** elemet.
2. Válassza a **Brother XXX-XXXX** lehetőséget (ahol az XXXX a modell nevét jelöli).
3. Kattintson az alkalmazás helyi menüjére, és válassza a **Secure Print (Biztonsági Nyomtatás)** lehetőséget. Megjelennek a **Secure Print (Biztonsági Nyomtatás)** lehetőségek.
4. Jelölje be a **Secure Print (Biztonsági Nyomtatás)** jelölőnégyzetet.
5. Adjon meg egy felhasználónevet, munkanevet és négyjegyű jelszót.
6. Kattintson a **Print (Nyomtasd)** gombra.
7. A készülék kezelőpanelén pöccintsen balra vagy jobbra, vagy nyomja meg a ◀ vagy ▶ gombot a [Bizt. nyomtatás] opció megjelenítéséhez, majd nyomja meg a [Bizt. nyomtatás] gombot.
8. Pöccintsen felfelé vagy lefelé, vagy nyomja meg a ▲ vagy ▼ gombot a felhasználónevek megjelenítéséhez, majd nyomja meg a felhasználónevet.
Az LCD kijelzőn megjelenik a kívánt névhez tartozó titkosított feladatok listája.
9. Pöccintsen felfelé vagy lefelé, vagy nyomja meg a ▲ vagy ▼ gombot a nyomtatási feladat megjelenítéséhez, majd nyomja meg a feladatot.

10. Adja meg négyjegyű jelszavát, majd nyomja meg az [OK] gombot.

11. Adja meg, hogy hány másolatot kíván készíteni.

12. Nyomja meg a [Indítás] gombot.

A titkosított adatok kinyomtatása után a rendszer törli azokat a készülék memóriájából.



Kapcsolódó tájékoztatás

- [Nyomtatás a számítógépről \(Mac\)](#)
-

Dokumentum nyomtatása a BR-Script3 nyomtató-illesztőprogram használatával (PostScript® 3™ nyelvi emuláció) (Mac)

A BR-Script3 nyomtató-illesztőprogrammal tisztábban nyomtathat PostScript® adatokat.

- Ugorjon a modell **Letöltések** oldalára a Brother Solutions Center webhelyen a support.brother.com címen a PostScript illesztőprogram (BR-Script3 nyomtató-illesztőprogram) letöltéséhez.
- Győződjön meg arról, hogy hozzáadta a BR-Script3 nyomtató-illesztőprogramot a **Printers & Scanners (Nyomtatók és szkennerek)** elemből a Mac **System Preferences (Rendszerbeállítások)** listájában.

1. Ellenőrizze, hogy a megfelelő méretű papírt helyezte-e a papírtálcába.
2. Egy alkalmazásban, például az Apple szövegszerkesztőben kattintson a **File (Fájl)** menüre, majd válassza a **Print (Nyomtasd)** elemet.
3. Válassza ki a készüléket.
4. Adja meg a **Copies (Másolatok)** mezőben, hogy hány másolatot kíván készíteni.
5. Kattintson a **Paper Size (Papírméret)** helyi menüre, és válassza ki a papírméretet.
6. Válassza ki a dokumentum kívánt nyomtatási módjának megfelelő **Orientation (Tájolás)** opciót.
7. Kattintson a nyomtatási opciók előugró menüre, és kattintson a **Printer Features (Nyomtatási lehetőségek)** elemre.
Megjelennek a **Printer Features (Nyomtatási lehetőségek)** opciók.
8. Kattintson a **Print Quality (Nyomtatási minőség)** előugró menüre, és válassza ki a nyomtatási minőséget.
9. Kattintson a **Media Type (Adathordozó típusa)** előugró menüre, és válassza ki a használt papírtípust.
10. Válassza az **Auto, Color (Színes)** vagy **Mono (Fekete-fehér)** lehetőséget a **Color / Mono (Színes / Fekete-fehér)** nyomtatási beállításhoz.
11. Szükség esetén módosítsa a többi nyomtatóbeállítást is.
12. Kattintson a **Print (Nyomtasd)** gombra.



Kapcsolódó tájékoztatás

- [Nyomtatás a számítógépről \(Mac\)](#)

A készülék állapotának megfigyelése a számítógépről (Mac)

A Status Monitor segédprogram egy konfigurálható szoftveres eszköz, amely az eszközök állapotát felügyeli, az előre megadott frissítési időközönként lehetővé téve a hibaüzenetekről történő azonnali értesítést, például ha kifogyott vagy beszorult a papír. Lehetősége van a web alapú kezeléshez való hozzáférésre is.

1. Kattintson a(z) **System Preferences (Rendszerbeállítások)** menüre, válassza a(z) **Printers & Scanners (Nyomtatók és szkennerek)** elemet, majd jelölje ki a készüléket.
2. Kattintson a **Options & Supplies (Opciók és tartozékok)** gombra.
3. Kattintson a **Utility (Segédprogramok)** lapra, majd kattintson az **Open Printer Utility (Nyomtatási segédprogram megnyitása)** gombra.

Elindul a Status Monitor.

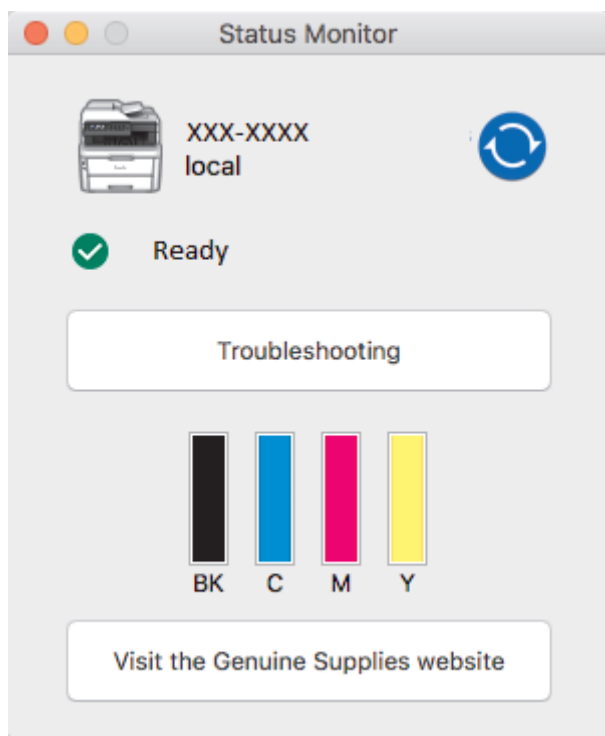

Troubleshooting (Hibaelhárítás)

Kattintson a **Troubleshooting (Hibaelhárítás)** gombra a hibaelhárítási webhely eléréséhez.

Visit the Genuine Supplies website (Látogassa meg az Eredeti kellékanyag weboldalt)

Kattintson a **Visit the Genuine Supplies website (Látogassa meg az Eredeti kellékanyag weboldalt)** gombra az eredeti Brother kellékanyagokkal kapcsolatos információk megtekintéséhez.

A készülék állapotának frissítése

A készülék legfrissebb állapotát a megnyitott **Status Monitor (Állapotjelző)** ablakban a  ikonra kattintva ellenőrizheti. Beállíthatja, hogy milyen gyakran frissítse a szoftver a készülék állapotára vonatkozó adatokat. Kattintson a **Brother Status Monitor** elemre a menüsoron, és válassza a **Preferences (Beállítások)** lehetőséget.

Web alapú kezelő (csak hálózati csatlakozás esetén)

A Web alapú kezelő rendszert a **Status Monitor (Állapotjelző)** képernyőn, a készülék ikonjára kattintva érheti el. A készülék egy szokványos webböngészővel kezelhető a HTTP (Hypertext átviteli protokoll) segítségével.

✓ Kapcsolódó tájékoztatás

- [Nyomtatás a számítógépről \(Mac\)](#)

Kapcsolódó témák:

- Nyomtatási problémák
 - Színkalibrálás (kimenet)
-

Nyomtatási feladat megszakítása

>> DCP-L3510CDW/DCP-L3517CDW

>> DCP-L3550CDW/MFC-L3710CW/MFC-L3730CDN/MFC-L3750CDW/MFC-L3770CDW

DCP-L3510CDW/DCP-L3517CDW

1. Nyomja meg a **Stop/Exit (Stop/Kilépés)** gombot.



Több nyomtatási feladat törléséhez nyomja meg és négy másodpercig tartsa lenyomva a **Stop/Exit (Stop/Kilépés)** gombot.

DCP-L3550CDW/MFC-L3710CW/MFC-L3730CDN/MFC-L3750CDW/MFC-L3770CDW

1. Nyomja meg a  gombot.



Több nyomtatási feladat törléséhez nyomja meg és körülbelül négy másodpercig tartsa lenyomva a  gombot.

Kapcsolódó tájékoztatás

- [Nyomtatás](#)

Kapcsolódó témák:

- [Nyomtatási problémák](#)

Tesztoldal nyomtatása

Ha problémái vannak a nyomtatási minőséggel, kövesse az alábbi utasításokat próbanyomtatás végrehajtásához:



>> [DCP-L3510CDW/DCP-L3517CDW](#)

>> [DCP-L3550CDW/MFC-L3710CW/MFC-L3730CDN/MFC-L3750CDW/MFC-L3770CDW](#)

DCP-L3510CDW/DCP-L3517CDW

1. Nyomja meg a **Menu (Menü)** gombot.
2. Nyomja meg a(z) ▲ vagy ▼ gombot a [Nyomtató] opció megjelenítéséhez, majd nyomja meg az **OK** gombot.
3. (Nyomtató emulációs támogatású modellek esetén)
Nyomja meg a(z) ▲ vagy ▼ gombot a(z) [Nyomtatási opciók] opció megjelenítéséhez, majd nyomja meg az **OK** gombot.
4. Nyomja meg a ▲ vagy ▼ gombot a [Tesztnyomtatás] opció megjelenítéséhez, majd nyomja meg az **OK** gombot.
5. Nyomja meg a **Mono Start** vagy a **Colour Start (Színes Start)** gombot.
A készülék kinyomtat egy tesztoldalt.
6. Nyomja meg a **Stop/Exit (Stop/Kilépés)** gombot.

DCP-L3550CDW/MFC-L3710CW/MFC-L3730CDN/MFC-L3750CDW/MFC-L3770CDW

1. Nyomja meg a  [Beállítások] > [Minden beállít.] > [Nyomtató] > [Nyomtatási opciók] > [Tesztnyomtatás] gombot.
2. Nyomja meg a [Igen] gombot.
3. Nyomja meg a  gombot.

Kapcsolódó tájékoztatás

- [Nyomtatás](#)

Kapcsolódó témák:

- [A nyomtatási minőség javítása](#)

Szkennelés

- Szkennelés a Brother készüléken található Szkennelés gomb használatával
- Szkennelés a számítógépről (Windows)
- Szkennelés a számítógépről (Mac)
- Szkennelési beállítások konfigurálása a Web alapú kezelővel

Szkennelés a Brother készüléken található Szkennelés gomb használatával

- Fényképek és grafikák szkennelése
- Szkennelt adatok mentése mappába PDF-fájlként
- Szkennelt adatok mentése USB flash meghajtóra
- Szkennelés szerkeszthető szövegfájlba (ORC)
- Szkennelés e-mail mellékletbe
- Szkennelés FTP-re
- Hálózatra szkennelés (Windows)
- Szkennelés SharePoint-ra
- Webszolgáltatások a hálózaton végzett szkenneléshez (Windows 7, Windows 8 és Windows 10)
- A Scan (Szkennelés) gomb beállításainak módosítása a ControlCenter4 eszközből (Windows)
- A Szkennelés gomb beállításainak módosítása a Brother iPrint&Scan alkalmazásból (Mac)
- Tanúsítvány beállítása aláírt PDF-hez
- Számítógépről történő szkennelés letiltása

Fényképek és grafikák szkennelése

A szkennelt fényképeket vagy grafikákat közvetlenül a számítógépre küldheti.

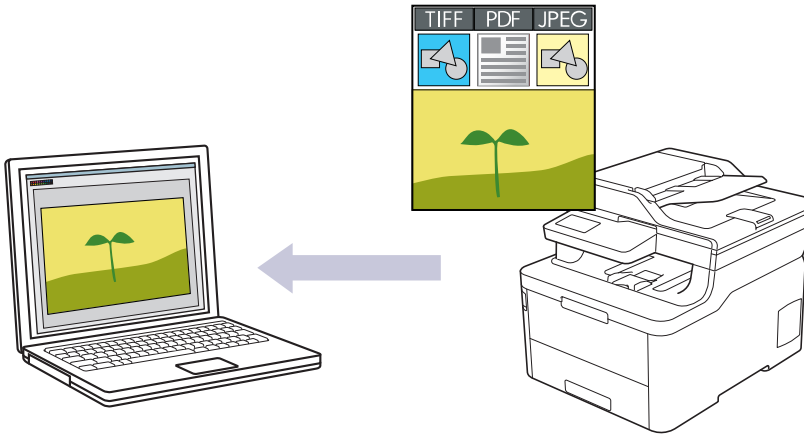

A készülék Szkennelés gombjával ideiglenes módosításokat végezhet a szkennelés beállításában. Végleges módosítások végzéséhez használja a ControlCenter4 (Windows) vagy a Brother iPrint&Scan (Mac) szoftvert.

>> [DCP-L3510CDW/DCP-L3517CDW](#)

>> [DCP-L3550CDW/MFC-L3710CW/MFC-L3730CDN/MFC-L3750CDW/MFC-L3770CDW](#)

DCP-L3510CDW/DCP-L3517CDW

1. Töltse be a dokumentumot.
2. Nyomja meg a  (**Scan (Szkennel)**) gombot.
3. A ▲ vagy ▼ gombbal válassza ki a [számítógépre] opciót, majd nyomja meg az **OK** gombot.
4. A ▲ vagy ▼ gombbal válassza ki a [Kép] opciót, majd nyomja meg az **OK** gombot.
5. Ha a készülék hálózaton keresztül csatlakozik, a(z) ▲ vagy ▼ gombbal válassza ki a célszámítógépet.
6. Nyomja meg a(z) **OK** gombot.



Ha az LCD-kijelző a PIN-kódot kéri, írja be a célszámítógép négyjegyű PIN-kódját az LCD-kijelzőn, majd nyomja meg a(z) **OK** gombot.

7. Tegye az alábbiak valamelyikét:
 - A dokumentum szkennelési beállításainak módosításához nyomja meg a(z) **Options (Opciók)** vagy **Copy/Scan Options (Másolás/Szkennelés opciók)** gombot, majd ugorjon a következő lépésre.
 - Az alapértelmezett szkennelési beállítások használatához nyomja meg a(z) **Mono Start** vagy **Colour Start (Színes Start)** gombot.

A készülék megkezdi a szkennelést. Ha a készülék szkennerrüvegét használja, kövesse az LCD-kijelzőn megjelenő utasításokat a szkennelési feladat elvégzéséhez.



• A szkennelési beállítások módosításához a Brother ControlCenter szoftvernek telepítve kell lennie a készülékhez csatlakoztatott számítógépen.

8. A készülék kérni fogja a következő szkennelési beállítások mindegyikének beállítását. Nyomja meg a(z) ▲ vagy ▼ gombot a kívánt opció kiválasztásához, majd nyomja meg a(z) **OK** gombot, ha a következő szkennelési beállítással kívánja folytatni.
 - [Szkennelés típusa]
 - [Felbontás]
 - [Fájl Típus]

- [Dokumentumméret]
- [Auto. igazítás] (bizonyos típusokhoz érhető el)
- [Háttérsz. elt.]
(Csak a [Színes] és [Szürke] opció esetén érhető el.)

9. Nyomja meg a **Mono Start** vagy a **Colour Start (Színes Start)** gombot.

A készülék megkezdi a szkennelést. Ha a készülék szkennerrüvegét használja, az LCD kijelzőn megjelenő utasításokat követve végezheti el a szkennelési feladatot.

DCP-L3550CDW/MFC-L3710CW/MFC-L3730CDN/MFC-L3750CDW/MFC-L3770CDW

1. Töltse be a dokumentumot.
2. Nyomja meg a(z) [Szkenn.] > [számítógépre] > [Képbe] gombot.
3. Ha a készülék hálózaton keresztül csatlakozik, válassza ki a számítógép nevét, amelyre adatokat szeretne küldeni.



Ha az LCD a számítógép PIN-kódját kéri, írja be a négyjegyű PIN-kódot az LCD-n, majd nyomja meg a [OK] gombot.

4. Tegye az alábbiak valamelyikét:
 - A szkennelési beállítások módosításához nyomja meg az [Opciók] gombot, és lépjen a következő lépésre.
 - Az alapértelmezett szkennelési beállítások használatához nyomja meg a [Indítás] gombot.

A készülék megkezdi a szkennelést. Ha a készülék szkennerrüvegét használja, az érintőképernyőn megjelenő utasításokat követve végezheti el a szkennelési feladatot.



A szkennelési beállítások módosításához a készülékhez egy olyan számítógépnek kell csatlakoznia, amelyre telepítették a Brother ControlCenter szoftvert.

5. A dokumentum mindkét oldalának szkennelése (MFC-L3770CDW):
 - Nyomja meg a [Kétold. szken] gombot, majd válassza ki a dokumentumtípust.

Opció	Leírás
Kétold. szken: Hosszú él	
Kétold. szken: Rövid él	

6. Válassza ki a módosítani kívánt szkennelési beállításokat:
 - [Felbontás]
 - [Fájl Típus]
 - [Szkennelés típusa]
 - [Dokumentumméret]

-
- [Szkenelési beállítások]
 - [Világosság]
 - [Kontraszt]
(csak a [Színes] és [Szürke] opció esetén érhető el)
 - [Auto. igazítás]
 - [Üres oldal kihagyása]
 - [Háttérszín eltávolítása]
(csak a [Színes] és [Szürke] opció esetén érhető el)



-
- Ha a készüléken a(z) [OK] gomb látható, nyomja meg a(z) [OK] gombot.
 - A beállítások parancsiként történő mentéséhez nyomja meg a [Mentés pik-ként] gombot.
-

7. Nyomja meg a [Indítás] gombot.

A készülék megkezdi a szkennelést. Ha a készülék szkennervegét használja, az érintőképernyőn megjelenő utasításokat követve végezheti el a szkennelési feladatot.



Kapcsolódó tájékoztatás

- [Szkennelés a Brother készüléken található Szkennelés gomb használatával](#)

Kapcsolódó témák:

- [A Scan \(Szkennelés\) gomb beállításainak módosítása a ControlCenter4 eszközből \(Windows\)](#)
 - [A Szkennelés gomb beállításainak módosítása a Brother iPrint&Scan alkalmazásból \(Mac\)](#)
-

Szkennelt adatok mentése mappába PDF-fájlként

Dokumentumokat szkennelhet, és a számítógép mappáiba mentheti azokat PDF-fájlként.

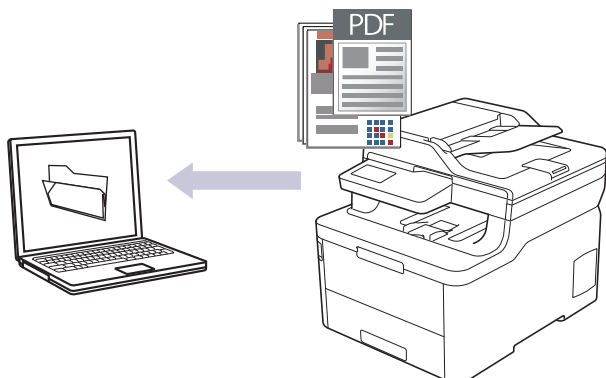

A készülék Szkennelés gombjával ideiglenes módosításokat végezhet a szkennelés beállításáiban. Végleges módosítások végzéséhez használja a ControlCenter4 (Windows) vagy a Brother iPrint&Scan (Mac) szoftvert.

>> [DCP-L3510CDW/DCP-L3517CDW](#)

>> [DCP-L3550CDW/MFC-L3710CW/MFC-L3730CDN/MFC-L3750CDW/MFC-L3770CDW](#)

DCP-L3510CDW/DCP-L3517CDW

1. Töltse be a dokumentumot.
2. Nyomja meg a  (**Scan (Szkennel)**) gombot.
3. A ▲ vagy ▼ gombbal válassza ki a [számítógépre] opciót, majd nyomja meg az **OK** gombot.
4. A ▲ vagy ▼ gombbal válassza ki a [Fájl] opciót, majd nyomja meg az **OK** gombot.
5. Ha a készülék hálózaton keresztül csatlakozik, a(z) ▲ vagy ▼ gombbal válassza ki a célszámítógépet.
6. Nyomja meg a(z) **OK** gombot.



Ha az LCD-kijelző a PIN-kódot kéri, írja be a célszámítógép négyjegyű PIN-kódját az LCD-kijelzőn, majd nyomja meg a(z) **OK** gombot.

7. Tegye az alábbiak valamelyikét:
 - A dokumentum szkennelési beállításainak módosításához nyomja meg a(z) **Options (Opciók)** vagy **Copy/Scan Options (Másolás/Szkennelés opciók)** gombot, majd ugorjon a következő lépésre.
 - Az alapértelmezett szkennelési beállítások használatához nyomja meg a(z) **Mono Start** vagy **Colour Start (Színes Start)** gombot.

A készülék megkezdi a szkennelést. Ha a készülék szkennerrüvegét használja, kövesse az LCD-kijelzőn megjelenő utasításokat a szkennelési feladat elvégzéséhez.



• A szkennelési beállítások módosításához a Brother ControlCenter szoftvernek telepítve kell lennie a készülékhez csatlakoztatott számítógépen.

8. A készülék kérni fogja a következő szkennelési beállítások mindegyikének beállítását. Nyomja meg a(z) ▲ vagy ▼ gombot a kívánt opció kiválasztásához, majd nyomja meg a(z) **OK** gombot, ha a következő szkennelési beállítással kívánja folytatni.
 - [Szkennelés típusa]
 - [Felbontás]
 - [Fájl Típus]
 - [Dokumentumméret]
 - [Auto. igazítás] (bizonyos típusokhoz érhető el)

- [Háttérsz. elt.]
(Csak a [Színes] és [Szürke] opció esetén érhető el.)

9. Nyomja meg a **Mono Start** vagy a **Colour Start (Színes Start)** gombot.

A készülék megkezdi a szkennelést. Ha a készülék szkennerrüvegét használja, az LCD kijelzőn megjelenő utasításokat követve végezheti el a szkennelési feladatot.

DCP-L3550CDW/MFC-L3710CW/MFC-L3730CDN/MFC-L3750CDW/MFC-L3770CDW

1. Töltse be a dokumentumot.
2. Nyomja meg a(z) [Szkenn.] > [számítógépre] > [Fájlba] gombot.
3. Ha a készülék hálózaton keresztül csatlakozik, válassza ki a számítógép nevét, amelyre adatokat szeretne küldeni.



Ha az LCD a számítógép PIN-kódját kéri, írja be a négyjegyű PIN-kódot az LCD-n, majd nyomja meg a [OK] gombot.

4. Tegye az alábbiak valamelyikét:

- A szkennelési beállítások módosításához nyomja meg az [Opciók] gombot, és lépjen a következő lépésre.
- Az alapértelmezett szkennelési beállítások használatához nyomja meg a [Indítás] gombot.

A készülék megkezdi a szkennelést. Ha a készülék szkennerrüvegét használja, az érintőképernyőn megjelenő utasításokat követve végezheti el a szkennelési feladatot.



A szkennelési beállítások módosításához a készülékhez egy olyan számítógépnek kell csatlakoznia, amelyre telepítették a Brother ControlCenter szoftvert.

5. A dokumentum mindkét oldalának szkennelése (MFC-L3770CDW):

- Nyomja meg a [Kétold. szken] gombot, majd válassza ki a dokumentumtípust.

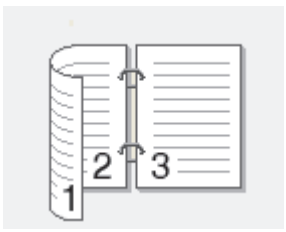
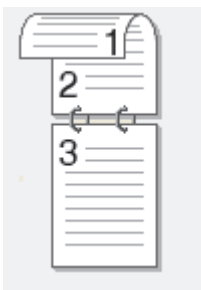
Opció	Leírás
Kétold. szken: Hosszú él	
Kétold. szken: Rövid él	

6. Válassza ki a módosítani kívánt szkennelési beállításokat:

- [Felbontás]
- [Fájl Típus]
- [Szkennelés típusa]
- [Dokumentumméret]
- [Szkennelési beállítások]
- [Világosság]

-
- [Kontraszt]
(csak a [Színes] és [Szürke] opció esetén érhető el)
 - [Auto. igazítás]
 - [Üres oldal kihagyása]
 - [Háttérszín eltávolítása]
(csak a [Színes] és [Szürke] opció esetén érhető el)



-
- Ha a készüléken a(z) [OK] gomb látható, nyomja meg a(z) [OK] gombot.
 - A beállítások parancsiként történő mentéséhez nyomja meg a [Mentés pik-ként] gombot.
-

7. Nyomja meg a [Indítás] gombot.

A készülék megkezdí a szkennelést. Ha a készülék szkennerrüvegét használja, az érintőképernyőn megjelenő utasításokat követve végezheti el a szkennelési feladatot.



Kapcsolódó tájékoztatás

- Szkenneles a Brother készüléken található Szkenneles gomb használatával

Kapcsolódó témák:

- A Scan (Szkenneles) gomb beállításainak módosítása a ControlCenter4 eszközből (Windows)
 - A Szkenneles gomb beállításainak módosítása a Brother iPrint&Scan alkalmazásból (Mac)
-

Szkennelt adatok mentése USB flash meghajtóra

Kapcsolódó modellek: MFC-L3750CDW/MFC-L3770CDW

Dokumentumokat közvetlenül USB flash meghajtóra is szkennelhet.

1. Töltse be a dokumentumot.
2. Helyezze be az USB flash meghajtót a készülékbe.
Az LCD-kijelző automatikusan megváltozik.
3. Nyomja meg a [Szkennelés USB-re] gombot.
4. Tegye az alábbiak valamelyikét:
 - A beállítások módosításához nyomja meg a(z) [Opciók] gombot, majd válassza ki a módosítani kívánt gombot. Kövesse a készülék utasításait.

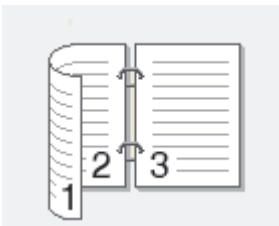
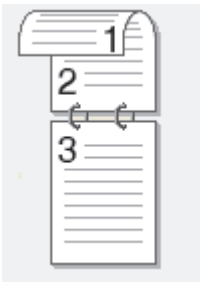

- Ha saját alapbeállításokat szeretne beállítani: a beállítások módosítása után nyomja meg a [Új alapért.beáll] opciót, majd nyomja meg az [Igen] lehetőséget.
 - A gyári alapbeállítások visszaállítása: nyomja meg a [Gyári beállítások visszaállítása], majd nyomja meg az [Igen] lehetőséget.
-
- Ha nem kíván további beállításokat módosítani, a szkennelés elkezdéséhez nyomja meg a [Indítás] gombot.
5. A dokumentum mindkét oldalának szkennelése (MFC-L3770CDW):
 - Nyomja meg a [Kétold. szken] gombot, majd válassza ki a dokumentumtípust.

Opció	Leírás
Kétold. szken: Hosszú él	
Kétold. szken: Rövid él	

6. Válassza ki a módosítani kívánt szkennelési beállításokat:
 - [Felbontás]
 - [Fájl Típus]
 - [Szkennelés típusa]
 - [Dokumentumméret]
 - [Világosság]
 - [Kontraszt](csak a [Színes] és [Szürke] opció esetén érhető el)

-
- [Fájl név]
 - [Fájlnév stílusa]
 - [Fájlméret]
 - [Auto. igazítás]
 - [Üres oldal kihagyása]
 - [Üres lap kihagy. érzékenys.]
 - [Háttérszín eltávolítása]
- (csak a [Színes] és [Szürke] opció esetén érhető el)



-
- Ha a készüléken a(z) [OK] gomb látható, nyomja meg a(z) [OK] gombot.
 - A beállítások parancsiként történő mentéséhez nyomja meg a [Mentés pik-ként] gombot.
-

7. Nyomja meg a [Indítás] gombot.

A készülék megkezdí a szkennelést. Ha a készülék szkennerrüvegét használja, az érintőképernyőn megjelenő utasításokat követve végezheti el a szkennelési feladatot.

FONTOS

Az adatok beolvasása közben az LCD kijelzőn egy üzenet jelenik meg. Az adatok olvasása közben NE húzza ki a hálózati tápkábelt, és NE távolítsa el az USB flash meghajtót a készülékből. Az adatok elveszhetnek, vagy károsodhat az USB flash meghajtó.



Kapcsolódó tájékoztatás

- [Szkennelés a Brother készüléken található Szkennelés gomb használatával](#)
-

Szkennelés szerkeszthető szövegfájlba (ORC)

A készülék optikai karakterfelismerés (OCR, optical character recognition) technológiával a szkennelt dokumentumokban lévő karaktereket szöveggé tudja konvertálni. Ezt a szöveget megszokott szövegszerkesztő alkalmazásával szerkesztheti.

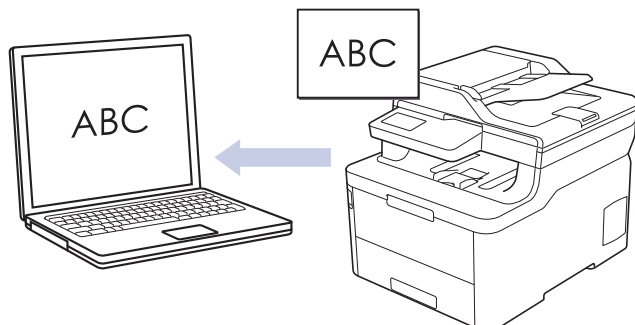

- A Szkennelés OCR-hez funkció csak adott nyelvekhez érhető el.
- A készülék Szkennelés gombjával ideiglenes módosításokat végezhet a szkennelés beállításában. Végleges módosítások végzéséhez használja a ControlCenter4 (Windows) vagy a Brother iPrint&Scan (Mac) szoftvert.

>> [DCP-L3510CDW/DCP-L3517CDW](#)

>> [DCP-L3550CDW/MFC-L3710CW/MFC-L3730CDN/MFC-L3750CDW/MFC-L3770CDW](#)

DCP-L3510CDW/DCP-L3517CDW

1. Töltse be a dokumentumot.
2. Nyomja meg a  (**Scan (Szkennel)**) gombot.
3. A ▲ vagy ▼ gombbal válassza ki a [számítógépre] opciót, majd nyomja meg az **OK** gombot.
4. A ▲ vagy ▼ gombbal válassza ki a [OCR] opciót, majd nyomja meg az **OK** gombot.
5. Ha a készülék hálózaton keresztül csatlakozik, a(z) ▲ vagy ▼ gombbal válassza ki a célszámítógépet.
6. Nyomja meg a(z) **OK** gombot.



Ha az LCD-kijelző a PIN-kódot kéri, írja be a célszámítógép négyjegyű PIN-kódját az LCD-kijelzőn, majd nyomja meg a(z) **OK** gombot.

7. Tegye az alábbiak valamelyikét:
 - A dokumentum szkennelési beállításainak módosításához nyomja meg a(z) **Options (Opciók)** vagy **Copy/Scan Options (Másolás/Szkennelés opciók)** gombot, majd ugorjon a következő lépésre.
 - Az alapértelmezett szkennelési beállítások használatához nyomja meg a(z) **Mono Start** vagy **Colour Start (Színes Start)** gombot.

A készülék megkezdi a szkennelést. Ha a készülék szkennerrüvegét használja, kövesse az LCD-kijelzőn megjelenő utasításokat a szkennelési feladat elvégzéséhez.



A szkennelési beállítások módosításához a Brother ControlCenter szoftvernek telepítve kell lennie a készülékhez csatlakoztatott számítógépen.

8. A készülék kérni fogja a következő szkennelési beállítások mindegyikének beállítását. Nyomja meg a(z) ▲ vagy ▼ gombot a kívánt opció kiválasztásához, majd nyomja meg a(z) **OK** gombot, ha a következő szkennelési beállítással kívánja folytatni.
 - [Szkennelés típusa]
 - [Felbontás]
 - [Fájl Típus]

- [Dokumentumméret]
- [Auto. igazítás] (bizonyos típusokhoz érhető el)
- [Háttérsz. elt.]
(Csak a [Színes] és [Szürke] opció esetén érhető el.)

9. Nyomja meg a(z) **Mono Start** vagy **Colour Start (Színes Start)** gombot.

A készülék szkenneli a dokumentumot, szerkeszthető szöveggé konvertálja, majd az alapértelmezett szövegszerkesztő alkalmazásba küldi azt.

DCP-L3550CDW/MFC-L3710CW/MFC-L3730CDN/MFC-L3750CDW/MFC-L3770CDW

1. Töltse be a dokumentumot.
2. Nyomja meg a(z) [Szkenn.] > [számítógépre] > [OCR-be] gombot.
3. Ha a készülék hálózaton keresztül csatlakozik, válassza ki a számítógép nevét, amelyre adatokat szeretne küldeni.



Ha az LCD a számítógép PIN-kódját kéri, írja be a négyjegyű PIN-kódot az LCD-n, majd nyomja meg a [OK] gombot.

4. Tegye az alábbiak valamelyikét:
 - A szkennelési beállítások módosításához nyomja meg az [Opciók] gombot, és lépjen a következő lépésre.
 - Az alapértelmezett szkennelési beállítások használatához nyomja meg a [Indítás] gombot.

A készülék megkezdi a szkennelést. Ha a készülék szkennerrüvegét használja, az érintőképernyőn megjelenő utasításokat követve végezheti el a szkennelési feladatot.



A szkennelési beállítások módosításához a készülékhez egy olyan számítógépnek kell csatlakoznia, amelyre telepítették a Brother ControlCenter szoftvert.

5. A dokumentum mindkét oldalának szkennelése (MFC-L3770CDW):
 - Nyomja meg a [Kétold. szken] gombot, majd válassza ki a dokumentumtípust.

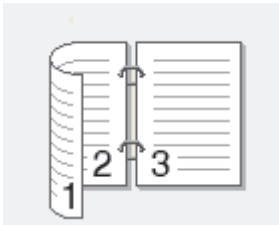
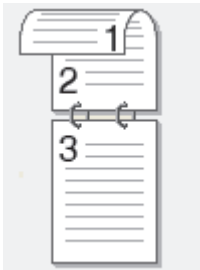
Opció	Leírás
Kétold. szken: Hosszú él	
Kétold. szken: Rövid él	

6. Válassza ki a módosítani kívánt szkennelési beállításokat:
 - [Felbontás]
 - [Fájl Típus]
 - [Szkennelés típusa]
 - [Dokumentumméret]

-
- [Szkenelési beállítások]
 - [Világosság]
 - [Kontraszt]
(csak a [Színes] és [Szürke] opció esetén érhető el)
 - [Auto. igazítás]
 - [Üres oldal kihagyása]
 - [Háttérszín eltávolítása]
(csak a [Színes] és [Szürke] opció esetén érhető el)



-
- Ha a készüléken a(z) [OK] gomb látható, nyomja meg a(z) [OK] gombot.
 - A beállítások parancsiként történő mentéséhez nyomja meg a [Mentés pik-ként] gombot.
-

7. Nyomja meg a [Indítás] gombot.

A készülék megkezdi a szkennelést. Ha a készülék szkennervegét használja, az érintőképernyőn megjelenő utasításokat követve végezheti el a szkennelési feladatot.



Kapcsolódó tájékoztatás

- [Szkennelés a Brother készüléken található Szkennelés gomb használatával](#)

Kapcsolódó témák:

- [A Scan \(Szkennelés\) gomb beállításainak módosítása a ControlCenter4 eszközből \(Windows\)](#)
 - [A Szkennelés gomb beállításainak módosítása a Brother iPrint&Scan alkalmazásból \(Mac\)](#)
-

Szkennelés e-mail mellékletbe

A szkennelt dokumentumot elküldheti e-mail mellékletként.

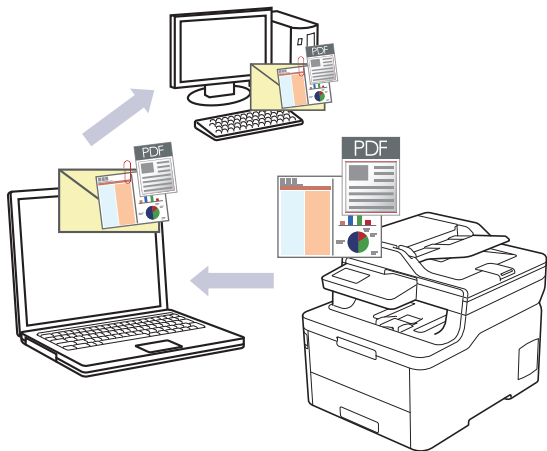

- A készülék Szkennelés gombjával ideiglenes módosításokat végezhet a szkennelés beállításában. Végleges módosítások végzéséhez használja a ControlCenter4 (Windows) vagy a Brother iPrint&Scan (Mac) szoftvert.
- A Szkennelés e-mailbe funkció nem támogatja a webes levelezési szolgáltatásokat. A Szkennelés képhe vagy a Szkennelés fájlba funkcióval szkennelhet dokumentumokat vagy képeket, majd a szkennelt fájlt e-mail üzenethez csatolhatja.



A készülék az alapértelmezett levelezőalkalmazásba szkenneli a dokumentumot.

>> [DCP-L3510CDW/DCP-L3517CDW](#)

>> [DCP-L3550CDW/MFC-L3710CW/MFC-L3730CDN/MFC-L3750CDW/MFC-L3770CDW](#)

DCP-L3510CDW/DCP-L3517CDW

1. Töltse be a dokumentumot.
2. Nyomja meg a  (**Scan (Szkennel)**) gombot.
3. A ▲ vagy ▼ gombbal válassza ki a [számítógépre] opciót, majd nyomja meg az **OK** gombot.
4. A ▲ vagy ▼ gombbal válassza ki a [E-mail] opciót, majd nyomja meg az **OK** gombot.
5. Ha a készülék hálózaton keresztül csatlakozik, a(z) ▲ vagy ▼ gombbal válassza ki a célszámítógépet.
6. Nyomja meg a(z) **OK** gombot.



Ha az LCD-kijelző a PIN-kódot kéri, írja be a célszámítógép négyjegyű PIN-kódját az LCD-kijelzőn, majd nyomja meg a(z) **OK** gombot.

7. Tegye az alábbiak valamelyikét:
 - A dokumentum szkennelési beállításainak módosításához nyomja meg a(z) **Options (Opciók)** vagy **Copy/Scan Options (Másolás/Szkennelés opciók)** gombot, majd ugorjon a következő lépésre.
 - Az alapértelmezett szkennelési beállítások használatához nyomja meg a(z) **Mono Start** vagy **Colour Start (Színes Start)** gombot.

A készülék megkezdi a szkennelést. Ha a készülék szkennerrüvegét használja, kövesse az LCD-kijelzőn megjelenő utasításokat a szkennelési feladat elvégzéséhez.



- A szkennelési beállítások módosításához a Brother ControlCenter szoftvernek telepítve kell lennie a készülékhez csatlakoztatott számítógépen.

8. A készülék kérni fogja a következő szkennelési beállítások mindegyikének beállítását. Nyomja meg a(z) ▲ vagy ▼ gombot a kívánt opció kiválasztásához, majd nyomja meg a(z) OK gombot, ha a következő szkennelési beállítással kívánja folytatni.

- [Szkennelés típusa]
 - [Felbontás]
 - [Fájl Típus]
 - [Dokumentumméret]
 - [Auto. igazítás] (bizonyos típusokhoz érhető el)
 - [Háttérsz. elt.]
- (Csak a [Színes] és [Szürke] opció esetén érhető el.)

9. Nyomja meg a **Mono Start** vagy a **Colour Start (Színes Start)** gombot.

A készülék szkenneli a dokumentumot, és fájl mellékletként menti azt. Ezután elindítja az e-mail alkalmazást, és új, üres e-mail üzenetet nyit, mellékelve a szkennelt fájlt.

DCP-L3550CDW/MFC-L3710CW/MFC-L3730CDN/MFC-L3750CDW/MFC-L3770CDW

1. Töltse be a dokumentumot.
2. Nyomja meg a(z) [Szkenn.] > [számítógépre] > [E-mail-be] gombot.
3. Ha a készülék hálózaton keresztül csatlakozik, válassza ki a számítógép nevét, amelyre adatokat szeretne küldeni.



Ha az LCD a számítógép PIN-kódját kéri, írja be a négyjegyű PIN-kódot az LCD-n, majd nyomja meg a [OK] gombot.

4. Tegye az alábbiak valamelyikét:

- A szkennelési beállítások módosításához nyomja meg az [Opciók] gombot, és lépjen a következő lépésre.
 - Az alapértelmezett szkennelési beállítások használatához nyomja meg a [Indítás] gombot.
- A készülék megkezdi a szkennelést. Ha a készülék szkennerrüvegét használja, az érintőképernyőn megjelenő utasításokat követve végezheti el a szkennelési feladatot.



A szkennelési beállítások módosításához a készülékhez egy olyan számítógépnek kell csatlakoznia, amelyre telepítették a Brother ControlCenter szoftvert.

5. A dokumentum mindkét oldalának szkennelése (MFC-L3770CDW):

- Nyomja meg a [Kétold. szken] gombot, majd válassza ki a dokumentumtípust.

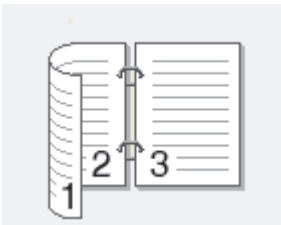
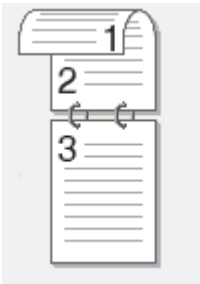
Opció	Leírás
Kétold. szken: Hosszú él	
Kétold. szken: Rövid él	

6. Válassza ki a módosítani kívánt szkennelési beállításokat:

- [Felbontás]
- [Fájl Típus]
- [Szkennelés típusa]
- [Dokumentumméret]
- [Szkennelési beállítások]
- [Világosság]
- [Kontraszt]
(csak a [Színes] és [Szürke] opció esetén érhető el)
- [Auto. igazítás]
- [Üres oldal kihagyása]
- [Háttérszín eltávolítása]
(csak a [Színes] és [Szürke] opció esetén érhető el)



-
- Ha a készüléken a(z) [OK] gomb látható, nyomja meg a(z) [OK] gombot.
 - A beállítások parancsiként történő mentéséhez nyomja meg a [Mentés pik-ként] gombot.
-

7. Nyomja meg a [Indítás] gombot.

A készülék megkezdí a szkennelést. Ha a készülék szkennerrüvegét használja, az érintőképernyőn megjelenő utasításokat követve végezheti el a szkennelési feladatot.



Kapcsolódó tájékoztatás

- [Szkennelés a Brother készüléken található Szkennelés gomb használatával](#)

Kapcsolódó témák:

- [A Scan \(Szkennelés\) gomb beállításainak módosítása a ControlCenter4 eszközből \(Windows\)](#)
 - [A Szkennelés gomb beállításainak módosítása a Brother iPrint&Scan alkalmazásból \(Mac\)](#)
-

Szkennelés FTP-re

Dokumentumokat közvetlenül FTP-kiszolgálóra is szkennelhet, ha meg szeretné másokkal osztani a szkennelt adatokat. Az egyszerűség kedvéért akár különböző profilokat is konfigurálhat a kedvenc Szkennelés FTP-re céljai mentéséhez.

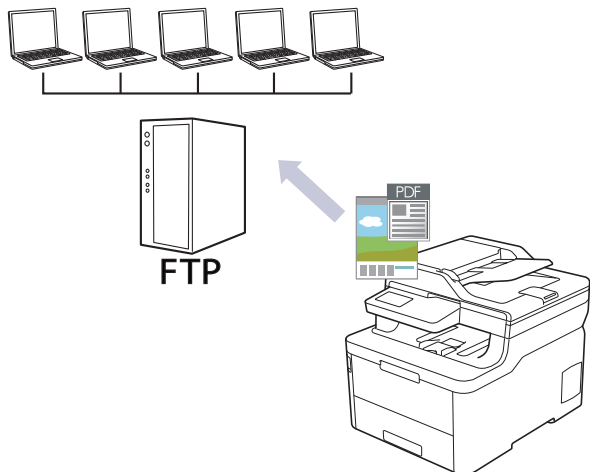

- [Szkennelés FTP-re profil beállítása](#)
- [Szkennelt adatok feltöltése FTP-kiszolgálóra](#)

Szkennelés FTP-re profil beállítása

Ha Szkennelés FTP-re profilt állít be, közvetlenül egy FTP-helyre szkennelheti és töltheti fel a szkennelt adatokat.

A Microsoft Internet Explorer 11/Microsoft Edge böngészőt ajánljuk Windows rendszeren, a Safari 10/11 böngészőt pedig Mac rendszeren. Bármelyik böngészőt is használja, mindig gondoskodjon róla, hogy a JavaScript és a cookie-k engedélyezve legyenek.

1. Indítsa el a böngészőt.
Írja be a „https://készülék IP-címe” címet a böngésző címsorába (ahol a „készülék IP-címe” a készülék IP-címe vagy a nyomtatókiszolgáló neve). Például: https://192.168.1.2
Ha a készülék jelszót kér, írja be, majd kattintson a(z)  lehetőségre.
2. Kattintson a **Scan (Beolvasás)** fülre.
3. Kattintson a **Scan to FTP/Network/SharePoint (Szkennelés FTP-re/Hálózatra/SharePoint rendszerbe)** menüre a bal oldali navigációs sávon.
4. Jelölje ki az **FTP** opciót, majd kattintson a **Submit (Küldés)** gombra.

Scan to FTP/Network/SharePoint

Profile 1	<input checked="" type="radio"/> FTP <input type="radio"/> Network <input type="radio"/> SharePoint
Profile 2	<input checked="" type="radio"/> FTP <input type="radio"/> Network <input type="radio"/> SharePoint
Profile 3	<input checked="" type="radio"/> FTP <input type="radio"/> Network <input type="radio"/> SharePoint
Profile 4	<input checked="" type="radio"/> FTP <input type="radio"/> Network <input type="radio"/> SharePoint
Profile 5	<input checked="" type="radio"/> FTP <input type="radio"/> Network <input type="radio"/> SharePoint
Profile 6	<input checked="" type="radio"/> FTP <input type="radio"/> Network <input type="radio"/> SharePoint
Profile 7	<input checked="" type="radio"/> FTP <input type="radio"/> Network <input type="radio"/> SharePoint
Profile 8	<input checked="" type="radio"/> FTP <input type="radio"/> Network <input type="radio"/> SharePoint
Profile 9	<input checked="" type="radio"/> FTP <input type="radio"/> Network <input type="radio"/> SharePoint
Profile 10	<input checked="" type="radio"/> FTP <input type="radio"/> Network <input type="radio"/> SharePoint
Profile 11	<input checked="" type="radio"/> FTP <input type="radio"/> Network <input type="radio"/> SharePoint
Profile 12	<input checked="" type="radio"/> FTP <input type="radio"/> Network <input type="radio"/> SharePoint
Profile 13	<input checked="" type="radio"/> FTP <input type="radio"/> Network <input type="radio"/> SharePoint
Profile 14	<input checked="" type="radio"/> FTP <input type="radio"/> Network <input type="radio"/> SharePoint
Profile 15	<input checked="" type="radio"/> FTP <input type="radio"/> Network <input type="radio"/> SharePoint
Profile 16	<input checked="" type="radio"/> FTP <input type="radio"/> Network <input type="radio"/> SharePoint
Profile 17	<input checked="" type="radio"/> FTP <input type="radio"/> Network <input type="radio"/> SharePoint
Profile 18	<input checked="" type="radio"/> FTP <input type="radio"/> Network <input type="radio"/> SharePoint
Profile 19	<input checked="" type="radio"/> FTP <input type="radio"/> Network <input type="radio"/> SharePoint
Profile 20	<input checked="" type="radio"/> FTP <input type="radio"/> Network <input type="radio"/> SharePoint
Profile 21	<input checked="" type="radio"/> FTP <input type="radio"/> Network <input type="radio"/> SharePoint
Profile 22	<input checked="" type="radio"/> FTP <input type="radio"/> Network <input type="radio"/> SharePoint
Profile 23	<input checked="" type="radio"/> FTP <input type="radio"/> Network <input type="radio"/> SharePoint
Profile 24	<input checked="" type="radio"/> FTP <input type="radio"/> Network <input type="radio"/> SharePoint
Profile 25	<input checked="" type="radio"/> FTP <input type="radio"/> Network <input type="radio"/> SharePoint

- Kattintson a **Scan to FTP/Network/SharePoint Profile (Szkennelés FTP-re/Hálózatra/SharePoint profilba)** menüre a bal oldali navigációs sávon.
- Válassza ki a beállítani vagy módosítani kívánt profilt.
- A **Profile Name (Profil neve)** mezőbe írja be a kiszolgálóprofil nevét (legfeljebb 15 alfanumerikus karakter). A készülék megjeleníti ezt a nevet az LCD-kijelzőn.
- A **Host Address (Állomás címe)** mezőbe írja be a Gazdagép címét (például: ftp.example.com; legfeljebb 64 karakter) vagy az IP-címet (például:192.23.56.189).
- Módosítsa az FTP-kiszolgálóhoz való hozzáférésre használt **Port Number (Port száma)** beállítását. Az alapértelmezett beállítás a 21-es port. A legtöbb esetben ez a beállítás nem igényel módosítást.
- A **Username (Felhasználónév)** mezőbe adja meg a felhasználónevet (legfeljebb 32 karakter), amely engedéllyel rendelkezik az adatok FTP-kiszolgálóra írásához.
- Az **Password (Jelszó)** mezőbe írja be a(z) **Username (Felhasználónév)** mezőben megadott felhasználónévhez társított jelszót (legfeljebb 32 karakter). Írja be újra a jelszót a(z) **Retype password (Jelszó újbóli megadása)** mezőbe.
- A **Store Directory (Tárolómappa)** mezőbe írja be az útvonalat az FTP-kiszolgáló azon mappájához, amelybe a szkennelt adatokat küldeni szeretné. Ne írjon perjelet az útvonal elejére (lásd a példát).

13. Kattintson a **File Name (Fájlnév)** legördülő listára, és válasszon ki egy fájlnevelőtagot a hét előre megadott név, vagy a két felhasználói név közül. A szkennelt dokumentumhoz használt fájlnev az Ön által kiválasztott fájlnevelőtag, a síkágyas/ADF-szkenner számlálójának 6 számjegye, valamint a fájlkiterjesztés (például „Estimate_098765.pdf”).
14. Kattintson a **Quality (Minőség)** legördülő listára, és válasszon minőségbeállítást. Ha a **User Select (Felhasználó kiválasztása)** opciót választja, a gép a szkennelési profil minden használatakor megkéri a felhasználót, hogy válasszon egy beállítást.
15. Kattintson a **File Type (Fájltípus)** legördülő listára, és válassza ki a szkennelt dokumentumtok kívánt fájltypusát. Ha a **User Select (Felhasználó kiválasztása)** opciót választja, a gép a szkennelési profil minden használatakor megkéri a felhasználót, hogy válasszon egy beállítást.
16. Kattintson a **Document Size (Dokumentumméret)** legördülő listára, és válassza ki a dokumentum méretét a listáról. Meg kell győződnie arról, hogy a szkennelt fájl a megfelelő méretű.
17. Kattintson a **File Size (Fájl méret)** legördülő listára, és válassza ki a fájl méretét a listáról.
18. Kattintson a(z) **Remove Background Color (Háttérszín eltávolítása)** legördülő listára, majd jelölje ki a szintet a listából. Ezt a funkciót dokumentumok háttérszínének eltávolítására használhatja a szkennelt adatok olvashatóbbá tételéhez.
19. Az FTP-kiszolgáló és a hálózati tűzfal konfigurációjától függően engedélyezze vagy tiltsa le a **Passive Mode (Passzív mód)** opciót. Az alapértelmezett beállítás a bekapcsolt állapot. A legtöbb esetben nem kell módosítani ezt a beállítást.
20. Kattintson a **Submit (Küldés)** gombra.



A következő karakterek: ?, /, \, ", :, <, >, | vagy * használata küldési hibát okozhat.



Kapcsolódó tájékoztatás

- [Szkennelés FTP-re](#)

Szkennelt adatok feltöltése FTP-kiszolgálóra

A szkennelt adatokat megoszthatja másokkal, ha FTP-kiszolgálóra menti azokat.

>> [DCP-L3510CDW/DCP-L3517CDW](#)

>> [DCP-L3550CDW/MFC-L3710CW/MFC-L3730CDN/MFC-L3750CDW/MFC-L3770CDW](#)

DCP-L3510CDW/DCP-L3517CDW

1. Töltse be a dokumentumot.
2. Nyomja meg a  (**Scan (Szkennel)**) gombot.
3. A ▲ vagy ▼ gombbal válassza ki a [az FTP-hez] opciót, majd nyomja meg az **OK** gombot.
4. Nyomja meg a ▲ vagy ▼ gombot az egyik profil kiválasztásához a listáról, majd nyomja meg az **OK** gombot.
Ha a profil hiányos (például hiányzik a bejelentkezési felhasználónév és jelszó, illetve nem választotta ki a minőséget vagy a fájltypust), akkor meg kell adnia a hiányzó információkat.
5. Nyomja meg a **Mono Start** vagy a **Colour Start (Színes Start)** gombot.
Az LCD-kijelző a(z) [Kapcsolódás] üzenetet jeleníti meg. Ha sikerült az FTP-kiszolgálóhoz kapcsolódnia, a készülék elkezdi szkennelni. Ha a készülék szkennerrüvegét használja, kövesse az LCD-kijelzőn megjelenő utasításokat a szkennelési feladat elvégzéséhez.

DCP-L3550CDW/MFC-L3710CW/MFC-L3730CDN/MFC-L3750CDW/MFC-L3770CDW

1. Töltse be a dokumentumot.
2. Nyomja meg a(z) [Szkenn.] > [az FTP-hez] gombot.
3. A Webalapú kezelővel beállított kiszolgálóprofilok jelennek meg. Válassza ki a kívánt profilt. Ha a profil hiányos (például hiányzik a bejelentkezési felhasználónév és jelszó, illetve nem választotta ki a minőséget vagy a fájltypust), akkor meg kell adnia a hiányzó információkat.
4. Nyomja meg a [Indítás] gombot.
A készülék megkezdte a szkennelést. Ha a készülék szkennerrüvegét használja, az érintőképernyőn megjelenő utasításokat követve végezheti el a szkennelési feladatot.



Kapcsolódó tájékoztatás

- [Szkennelés FTP-re](#)

Hálózatra szkennelés (Windows)

Dokumentumokat szkennelhet közvetlenül a helyi hálózaton található CIFS-kiszolgálóra. Az egyszerűség kedvéért különböző profilokat is konfigurálhat kedvenc Szkennelés hálózatra céljai mentéséhez.

- [Szkennelés hálózatra profil beállítása](#)
- [Szkennelt adatok feltöltése CIFS-kiszolgálóra](#)

Szkennelés hálózatra profil beállítása

Ha Szkennelés hálózatra profilt állít be, közvetlenül egy CIFS-kiszolgálón lévő mappába szkennelheti és töltheti fel a szkennelt adatokat.

A Microsoft Internet Explorer 11/Microsoft Edge böngészőt ajánljuk Windows rendszeren, a Safari 10/11 böngészőt pedig Mac rendszeren. Bármelyik böngészőt is használja, mindig gondoskodjon róla, hogy a JavaScript és a cookie-k engedélyezve legyenek.

1. Indítsa el a böngészőt.

Írja be a „https://készülék IP-címe” címet a böngésző címsorába (ahol a „készülék IP-címe” a készülék IP-címe vagy a nyomtatókiszolgáló neve). Például: https://192.168.1.2

Ha a készülék jelszót kér, írja be, majd kattintson a(z)  lehetőségre.

2. Kattintson a **Scan (Beolvasás)** fülre.

3. Kattintson a **Scan to FTP/Network/SharePoint (Szkennelés FTP-re/Hálózatra/SharePoint rendszerbe)** menüre a bal oldali navigációs sávon.

4. Válassza a **Network (Hálózat)** opciót, majd kattintson a **Submit (Küldés)** gombra.

Scan to FTP/Network/SharePoint

Profile 1	<input type="radio"/> FTP	<input checked="" type="radio"/> Network	<input type="radio"/> SharePoint
Profile 2	<input type="radio"/> FTP	<input checked="" type="radio"/> Network	<input type="radio"/> SharePoint
Profile 3	<input type="radio"/> FTP	<input checked="" type="radio"/> Network	<input type="radio"/> SharePoint
Profile 4	<input type="radio"/> FTP	<input checked="" type="radio"/> Network	<input type="radio"/> SharePoint
Profile 5	<input type="radio"/> FTP	<input checked="" type="radio"/> Network	<input type="radio"/> SharePoint
Profile 6	<input type="radio"/> FTP	<input checked="" type="radio"/> Network	<input type="radio"/> SharePoint
Profile 7	<input type="radio"/> FTP	<input checked="" type="radio"/> Network	<input type="radio"/> SharePoint
Profile 8	<input type="radio"/> FTP	<input checked="" type="radio"/> Network	<input type="radio"/> SharePoint
Profile 9	<input type="radio"/> FTP	<input checked="" type="radio"/> Network	<input type="radio"/> SharePoint
Profile 10	<input type="radio"/> FTP	<input checked="" type="radio"/> Network	<input type="radio"/> SharePoint
Profile 11	<input type="radio"/> FTP	<input checked="" type="radio"/> Network	<input type="radio"/> SharePoint
Profile 12	<input type="radio"/> FTP	<input checked="" type="radio"/> Network	<input type="radio"/> SharePoint
Profile 13	<input type="radio"/> FTP	<input checked="" type="radio"/> Network	<input type="radio"/> SharePoint
Profile 14	<input type="radio"/> FTP	<input checked="" type="radio"/> Network	<input type="radio"/> SharePoint
Profile 15	<input type="radio"/> FTP	<input checked="" type="radio"/> Network	<input type="radio"/> SharePoint
Profile 16	<input type="radio"/> FTP	<input checked="" type="radio"/> Network	<input type="radio"/> SharePoint
Profile 17	<input type="radio"/> FTP	<input checked="" type="radio"/> Network	<input type="radio"/> SharePoint
Profile 18	<input type="radio"/> FTP	<input checked="" type="radio"/> Network	<input type="radio"/> SharePoint
Profile 19	<input type="radio"/> FTP	<input checked="" type="radio"/> Network	<input type="radio"/> SharePoint
Profile 20	<input type="radio"/> FTP	<input checked="" type="radio"/> Network	<input type="radio"/> SharePoint
Profile 21	<input type="radio"/> FTP	<input checked="" type="radio"/> Network	<input type="radio"/> SharePoint
Profile 22	<input type="radio"/> FTP	<input checked="" type="radio"/> Network	<input type="radio"/> SharePoint
Profile 23	<input type="radio"/> FTP	<input checked="" type="radio"/> Network	<input type="radio"/> SharePoint
Profile 24	<input type="radio"/> FTP	<input checked="" type="radio"/> Network	<input type="radio"/> SharePoint
Profile 25	<input type="radio"/> FTP	<input checked="" type="radio"/> Network	<input type="radio"/> SharePoint

5. Kattintson a **Scan to FTP/Network/SharePoint Profile (Szkennelés FTP-re/Hálózatra/SharePoint profilba)** menüre a bal oldali navigációs sávon.
6. Válassza ki a beállítani vagy módosítani kívánt profilt.
7. A **Profile Name (Profil neve)** mezőbe írja be a kiszolgálóprofil nevét (legfeljebb 15 alfanumerikus karakter). A készülék megjeleníti ezt a nevet az LCD-kijelzőn.
8. A **Network Folder Path (Hálózati mappa elérési út)** mezőbe írja be az útvonalat az CIFS-kiszolgáló azon mappájához, amelybe a szkennelt adatokat küldeni szeretné.
9. Kattintson a **File Name (Fájlnév)** legördülő listára, és válasszon ki egy fájlnevelőtagot a hét előre megadott név, vagy a két felhasználói név közül. A szkennelt dokumentumhoz használt fájlnev az Ön által kiválasztott fájlnevelőtag, a síkágyas/ADF-szkenner számlálójának 6 számjegye, valamint a fájlkiterjesztés (például „Estimate_098765.pdf”).
10. Kattintson a **Quality (Minőség)** legördülő listára, és válasszon minőségbeállítást. Ha a **User Select (Felhasználó kiválasztása)** opciót választja, a gép a szkennelési profil minden használatkor megkéri a felhasználót, hogy válasszon egy beállítást.

11. Kattintson a **File Type (Fájltípus)** legördülő listára, és válassza ki a szkennelt dokumentumok kívánt fájltypusát. Ha a **User Select (Felhasználó kiválasztása)** opciót választja, a gép a szkennelési profil minden használatakor megkéri a felhasználót, hogy válasszon egy beállítást.
12. Kattintson a **Document Size (Dokumentumméret)** legördülő listára, és válassza ki a dokumentum méretét a listáról. Meg kell győződnie arról, hogy a szkennelt fájl a megfelelő méretű.
13. Kattintson a **File Size (Fájl méret)** legördülő listára, és válassza ki a fájl méretét a listáról.
14. Kattintson a(z) **Remove Background Color (Háttérszín eltávolítása)** legördülő listára, majd jelölje ki a szintet a listából. Ezt a funkciót dokumentumok háttérszínének eltávolítására használhatja a szkennelt adatok olvashatóbbá tételéhez.
15. Ha PIN-kóddal szeretné védeni a profilt, akkor a **Use PIN for Authentication (PIN használata a hitelesítéshez)** mezőben válassza az **On (Bekapcsolva)** lehetőséget.
16. Amennyiben a **On (Bekapcsolva)** opciót választotta a **Use PIN for Authentication (PIN használata a hitelesítéshez)** mezőben, adja meg a négy számjegyű PIN-kódot a **PIN Code (PIN-kód)** mezőben.
17. Hitelesítési módszer beállításához válassza az **Auto (Automatikus)**, **Kerberos** vagy **NTLMv2** elemet az **Auth. Method (Hitelesítési módszer)** menüből.
18. A **Username (Felhasználónév)** mezőben adja meg a felhasználónevet (legfeljebb 96 karakter), amely engedéllyel rendelkezik az adatok **Network Folder Path (Hálózati mappa elérési út)** mezőben megadott mappába írásához. Ha a felhasználónév egy domain része, akkor a következő módok egyike szerint adja meg a felhasználónevet:
user@domain
domain\user (domain\felhasználó)
19. Az **Password (Jelszó)** mezőbe írja be a(z) **Username (Felhasználónév)** mezőben megadott felhasználónévhez társított jelszót (legfeljebb 32 karakter). Írja be újra a jelszót a(z) **Retype password (Jelszó újbóli megadása)** mezőbe.
20. Ha manuálisan szeretné megadni a Kerberos-kiszolgáló címét, írja be azt a **Kerberos Server Address (Kerberos kiszolgáló címe)** mezőbe (például sajátgép.példa.com; legfeljebb 64 karakter).
21. Kattintson a **Submit (Küldés)** gombra.



A következő karakterek: ?, /, \, ", :, <, >, | vagy * használata küldési hibát okozhat.

22. Az összes hitelesítési módszerhez konfigurálnia kell az SNTP protokollt (hálózati időkiszolgáló), vagy megfelelően be kell állítania a dátumot, az időt és az időzónát a kezelőpanelen. Az időnek egyeznie kell a Kerberos-kiszolgáló és a CIFS-kiszolgáló által használt idővel.



Kapcsolódó tájékoztatás

- [Hálózatra szkennelés \(Windows\)](#)
 - [A Dátum és Idő beállítása a Web alapú kezelő használatával](#)

A Dátum és Idő beállítása a Web alapú kezelő használatával

A Web alapú kezelő vagy a kezelőpanel használatával ellenőrizze, hogy a dátum- és időbeállítások, valamint az időzóna beállításai helyesek-e, hogy a készülék ideje megegyezzen a hitelesített biztosító kiszolgálóval.

Ha már nyitva van a Web alapú kezelés ablaka, hagyja ki az 1. lépést.

1. Indítsa el a böngészőt.

Írja be a „https://készülék IP-címe” címet a böngésző címsorába (ahol a „készülék IP-címe” a készülék IP-címe vagy a nyomtatókiszolgáló neve). Például: https://192.168.1.2

Ha a készülék jelszót kér, írja be, majd kattintson a(z)  lehetőségre.

2. Kattintson a **Administrator (Rendszergazda)** fülre.
3. Kattintson a **Date&Time (Dátum és idő)** menüre a bal oldali navigációs sávon.

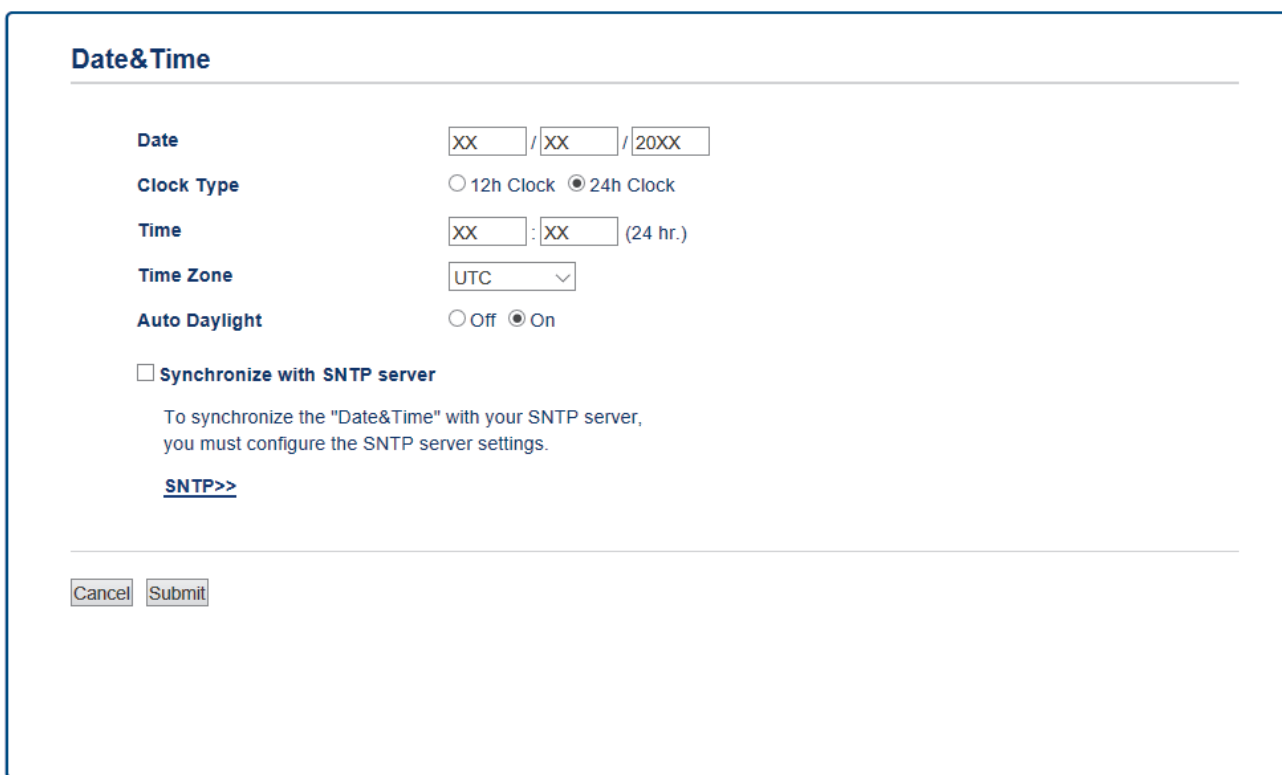

4. A **Date (Dátum)** mezőkbe írja be a dátumot.
5. Válassza ki az óra típusát a(z) **Clock Type (Óra típusa)** mezőben.
6. A **Time (Idő)** mezőkbe írja be az időt.
7. Válassza ki az Ön és a UTC időzóna közötti különbséget a **Time Zone (Időzóna)** legördülő listából. Például az Amerikai Egyesült Államok és Kanada keleti időzónájára vonatkozóan ez az érték: UTC-05:00.
8. A **Auto Daylight (Téli-nyári időszámítás)** mezőben kattintson a **On (Bekapcsolva)** elemre, hogy a készülék automatikusan váltson nyári időszámításra. Tavasszal egy órával előre állítja magát, ősszel pedig egy órával vissza (csak egyes országokban elérhető).
9. Kattintson a **Submit (Küldés)** gombra.



Kapcsolódó tájékoztatás

- Szkenelés hálózatra profil beállítása

Szkennelt adatok feltöltése CIFS-kiszolgálóra

>> DCP-L3510CDW/DCP-L3517CDW

>> DCP-L3550CDW/MFC-L3710CW/MFC-L3730CDN/MFC-L3750CDW/MFC-L3770CDW

DCP-L3510CDW/DCP-L3517CDW

1. Töltse be a dokumentumot.
2. Nyomja meg a  (Scan (Szkennel)) gombot.
3. A ▲ vagy ▼ gombbal válassza ki a [hálózatra] opciót, majd nyomja meg az **OK** gombot.
4. Nyomja meg a ▲ vagy ▼ gombot az egyik profil kiválasztásához a listáról, majd nyomja meg az **OK** gombot.
Ha a profil hiányos (például hiányzik a bejelentkezési felhasználónév és jelszó, illetve nem választotta ki a minőséget vagy a fájltypust), akkor meg kell adnia a hiányzó információkat.
5. Nyomja meg a **Mono Start** vagy a **Colour Start (Színes Start)** gombot.
A készülék megkezdí a szkennelést. Ha a készülék szkennerrüvegét használja, az LCD kijelzón megjelenő utasításokat követve végezheti el a szkennelési feladatot.

DCP-L3550CDW/MFC-L3710CW/MFC-L3730CDN/MFC-L3750CDW/MFC-L3770CDW

1. Töltse be a dokumentumot.
2. Nyomja meg a(z) [Szkenn.] > [hálózatra] gombot.
3. A Webalapú kezelővel beállított kiszolgálóprofilok jelennek meg. Válassza ki a kívánt profilt. Ha a profil hiányos (például hiányzik a bejelentkezési felhasználónév és jelszó, illetve nem választotta ki a minőséget vagy a fájltypust), akkor meg kell adnia a hiányzó információkat.
4. Nyomja meg a [Indítás] gombot.
A készülék megkezdí a szkennelést. Ha a készülék szkennerrüvegét használja, az érintőképernyőn megjelenő utasításokat követve végezheti el a szkennelési feladatot.

✓ Kapcsolódó tájékoztatás

- [Hálózatra szkennelés \(Windows\)](#)

Szkennelés SharePoint-ra

Dokumentumokat közvetlenül SharePoint-kiszolgálóra is szkennelhet, ha meg szeretné másokkal osztani a szkennelt adatokat. Az egyszerűség kedvéért akár különböző profilokat is konfigurálhat a kedvenc Szkennelés SharePoint-ra céljai mentéséhez.

- [Szkennelés SharePoint-ra profil beállítása](#)
- [Szkennelt adatok feltöltése SharePoint-kiszolgálóra](#)

Szkennelés SharePoint-ra profil beállítása

Ha Szkennelés SharePoint-ba profilt állít be, közvetlenül egy SharePoint-helyre szkennelheti és töltheti fel a szkennelt adatokat.

A Microsoft Internet Explorer 11/Microsoft Edge böngészőt ajánljuk Windows rendszeren, a Safari 10/11 böngészőt pedig Mac rendszeren. Bármelyik böngészőt is használja, mindig gondoskodjon róla, hogy a JavaScript és a cookie-k engedélyezve legyenek.

1. Indítsa el a böngészőt.
Írja be a „https://készülék IP-címe” címet a böngésző címsorába (ahol a „készülék IP-címe” a készülék IP-címe vagy a nyomtatókiszolgáló neve). Például: https://192.168.1.2
Ha a készülék jelszót kér, írja be, majd kattintson a(z)  lehetőségre.
2. Kattintson a **Scan (Beolvasás)** fülre.
3. Kattintson a **Scan to FTP/Network/SharePoint (Szkennelés FTP-re/Hálózatra/SharePoint rendszerbe)** menüre a bal oldali navigációs sávon.
4. Válassza ki a **SharePoint** opciót, majd kattintson a **Submit (Küldés)** gombra.

Scan to FTP/Network/SharePoint

Profile 1	<input type="radio"/> FTP <input type="radio"/> Network <input checked="" type="radio"/> SharePoint
Profile 2	<input type="radio"/> FTP <input type="radio"/> Network <input checked="" type="radio"/> SharePoint
Profile 3	<input type="radio"/> FTP <input type="radio"/> Network <input checked="" type="radio"/> SharePoint
Profile 4	<input type="radio"/> FTP <input type="radio"/> Network <input checked="" type="radio"/> SharePoint
Profile 5	<input type="radio"/> FTP <input type="radio"/> Network <input checked="" type="radio"/> SharePoint
Profile 6	<input type="radio"/> FTP <input type="radio"/> Network <input checked="" type="radio"/> SharePoint
Profile 7	<input type="radio"/> FTP <input type="radio"/> Network <input checked="" type="radio"/> SharePoint
Profile 8	<input type="radio"/> FTP <input type="radio"/> Network <input checked="" type="radio"/> SharePoint
Profile 9	<input type="radio"/> FTP <input type="radio"/> Network <input checked="" type="radio"/> SharePoint
Profile 10	<input type="radio"/> FTP <input type="radio"/> Network <input checked="" type="radio"/> SharePoint
Profile 11	<input type="radio"/> FTP <input type="radio"/> Network <input checked="" type="radio"/> SharePoint
Profile 12	<input type="radio"/> FTP <input type="radio"/> Network <input checked="" type="radio"/> SharePoint
Profile 13	<input type="radio"/> FTP <input type="radio"/> Network <input checked="" type="radio"/> SharePoint
Profile 14	<input type="radio"/> FTP <input type="radio"/> Network <input checked="" type="radio"/> SharePoint
Profile 15	<input type="radio"/> FTP <input type="radio"/> Network <input checked="" type="radio"/> SharePoint
Profile 16	<input type="radio"/> FTP <input type="radio"/> Network <input checked="" type="radio"/> SharePoint
Profile 17	<input type="radio"/> FTP <input type="radio"/> Network <input checked="" type="radio"/> SharePoint
Profile 18	<input type="radio"/> FTP <input type="radio"/> Network <input checked="" type="radio"/> SharePoint
Profile 19	<input type="radio"/> FTP <input type="radio"/> Network <input checked="" type="radio"/> SharePoint
Profile 20	<input type="radio"/> FTP <input type="radio"/> Network <input checked="" type="radio"/> SharePoint
Profile 21	<input type="radio"/> FTP <input type="radio"/> Network <input checked="" type="radio"/> SharePoint
Profile 22	<input type="radio"/> FTP <input type="radio"/> Network <input checked="" type="radio"/> SharePoint
Profile 23	<input type="radio"/> FTP <input type="radio"/> Network <input checked="" type="radio"/> SharePoint
Profile 24	<input type="radio"/> FTP <input type="radio"/> Network <input checked="" type="radio"/> SharePoint
Profile 25	<input type="radio"/> FTP <input type="radio"/> Network <input checked="" type="radio"/> SharePoint

- Kattintson a **Scan to FTP/Network/SharePoint Profile (Szkennelés FTP-re/Hálózatra/SharePoint profilba)** menüre a bal oldali navigációs sávon.
- Válassza ki a beállítani vagy módosítani kívánt profilt.
- A **Profile Name (Profil neve)** mezőbe írja be a kiszolgálóprofil nevét (legfeljebb 15 alfanumerikus karakter). A készülék megjeleníti ezt a nevet az LCD-kijelzőn.
- A **SharePoint Site Address (SharePoint oldal címe)** mezőbe másolja és illessze be a böngésző címsorában látható teljes címet (például: <http://SharePointOldalCime/Megosztott%dokumentumok/Úrlapok/AllItems.aspx>) vagy az IP-címet (például: <http://192.168.0.1/Megosztott%20dokumentumok/Úrlapok/AllItems.aspx>).
- Kattintson a **File Name (Fájlnév)** legördülő listára, és válasszon ki egy fájlnevelőtagot a hét előre megadott név, vagy a két felhasználói név közül. A szkennelt dokumentumhoz használt fájlnev az Ön által kiválasztott fájlnevelőtag, a síkgyas/ADF-szkennер számlálójának 6 számjegye, valamint a fájlkiterjesztés (például „Estimate_098765.pdf”).
- Kattintson a **Quality (Minőség)** legördülő listára, és válasszon minőségbeállítást. Ha a **User Select (Felhasználó kiválasztása)** opciót választja, a gép a szkennelési profil minden használatkor megkéri a felhasználót, hogy válasszon egy beállítást.

11. Kattintson a **File Type (Fájltípus)** legördülő listára, és válassza ki a szkennelt dokumentumok kívánt fájltypusát. Ha a **User Select (Felhasználó kiválasztása)** opciót választja, a gép a szkennelési profil minden használatakor megkéri a felhasználót, hogy válasszon egy beállítást.
12. Kattintson a **Document Size (Dokumentumméret)** legördülő listára, és válassza ki a dokumentum méretét a listáról. Meg kell győződnie arról, hogy a szkennelt fájl a megfelelő méretű.
13. Kattintson a **File Size (Fájl méret)** legördülő listára, és válassza ki a fájl méretét a listáról.
14. Kattintson a(z) **Remove Background Color (Háttérszín eltávolítása)** legördülő listára, majd jelölje ki a szintet a listából. Ezt a funkciót dokumentumok háttérszínének eltávolítására használhatja a szkennelt adatok olvashatóbbá tételéhez.
15. Ha PIN-kóddal szeretné védeni a profilt, akkor a **Use PIN for Authentication (PIN használata a hitelesítéshez)** mezőben válassza az **On (Bekapcsolva)** lehetőséget.
16. Amennyiben a **On (Bekapcsolva)** opciót választotta a **Use PIN for Authentication (PIN használata a hitelesítéshez)** mezőben, adja meg a négy számjegyű PIN-kódot a **PIN Code (PIN-kód)** mezőben.
17. Hitelesítési módszer beállításához válassza a **Auto (Automatikus)**, **NTLMv2**, **Kerberos** vagy **Basic (Alapvető)** elemet a **Auth. Method (Hitelesítési módszer)** menüből. Ha az **Auto (Automatikus)** módot választja, a hitelesítési módszer észlelése automatikusan történik.
18. A **Username (Felhasználónév)** mezőben adjon meg egy olyan felhasználónevet (legfeljebb 96 karakter), amely engedéllyel rendelkezik arra, hogy a **SharePoint Site Address (SharePoint oldal címe)** mezőben megadott mappába adatokat írasson. Ha a felhasználónév egy domain része, akkor a következő módok egyike szerint adja meg a felhasználónevet:
user@domain
domain\user (domain\felhasználó)
19. Az **Password (Jelszó)** mezőbe írja be a(z) **Username (Felhasználónév)** mezőben megadott felhasználónévhez társított jelszót (legfeljebb 32 karakter). Írja be újra a jelszót a(z) **Retype password (Jelszó újbóli megadása)** mezőbe.
20. Ha manuálisan szeretné megadni a Kerberos-kiszolgáló címét, írja be azt a **Kerberos Server Address (Kerberos kiszolgáló címe)** mezőbe (például `sajátgép.példa.com`; legfeljebb 64 karakter).
21. Kattintson a **Submit (Küldés)** gombra.



A következő karakterek: ?, /, \, ", :, <, >, | vagy * használata küldési hibát okozhat.



Kapcsolódó tájékoztatás

- [Szkennelés SharePoint-ra](#)

Szkennelt adatok feltöltése SharePoint-kiszolgálóra

>> DCP-L3510CDW/DCP-L3517CDW

>> DCP-L3550CDW/MFC-L3710CW/MFC-L3730CDN/MFC-L3750CDW/MFC-L3770CDW

DCP-L3510CDW/DCP-L3517CDW

1. Töltse be a dokumentumot.
2. Nyomja meg a  (Scan (Szkennel)) gombot.
3. A ▲ vagy ▼ gombbal válassza ki a [SharePointba] opciót, majd nyomja meg az **OK** gombot.
4. Nyomja meg a ▲ vagy ▼ gombot az egyik profil kiválasztásához a listáról, majd nyomja meg az **OK** gombot.
Ha a profil hiányos (például hiányzik a bejelentkezési felhasználónév és jelszó, illetve nem választotta ki a minőséget vagy a fájltypust), akkor meg kell adnia a hiányzó információkat.
5. Nyomja meg a **Mono Start** vagy a **Colour Start (Színes Start)** gombot.
A készülék megkezdte a szkennelést. Ha a készülék szkennervegét használja, az LCD kijelzőn megjelenő utasításokat követve végezheti el a szkennelési feladatot.

DCP-L3550CDW/MFC-L3710CW/MFC-L3730CDN/MFC-L3750CDW/MFC-L3770CDW

1. Töltse be a dokumentumot.
2. Nyomja meg a(z) [Szkenn.] > [SharePointba] gombot.
3. A Webalapú kezelővel beállított kiszolgálóprofilok jelennek meg. Válassza ki a kívánt profilt. Ha a profil hiányos (például hiányzik a bejelentkezési felhasználónév és jelszó, illetve nem választotta ki a minőséget vagy a fájltypust), akkor meg kell adnia a hiányzó információkat.
4. Nyomja meg a [Indítás] gombot.
A készülék megkezdte a szkennelést. Ha a készülék szkennervegét használja, az érintőképernyőn megjelenő utasításokat követve végezheti el a szkennelési feladatot.

Kapcsolódó tájékoztatás

- [Szkennelés SharePoint-ra](#)

Webszolgáltatások a hálózaton végzett szkenneléshez (Windows 7, Windows 8 és Windows 10)

A Webszolgáltatások protokoll lehetővé teszi a Windows 7, Windows 8 és Windows 10 felhasználók számára, hogy a hálózaton lévő Brother készülékkel szkenneljenek. Az illesztőprogramot a Webszolgáltatások segítségével kell telepítenie.

- [Webszolgáltatások használata szkenneléshez használt illesztőprogramok telepítéséhez \(Windows 7, Windows 8 és Windows 10\)](#)
- [Szkennelés webszolgáltatásokkal a Brother készülékről \(Windows 7, Windows 8 és Windows 10\)](#)
- [Szkennelési beállítások konfigurálása webszolgáltatások számára](#)

Webszolgáltatások használata szkenneléshez használt illesztőprogramok telepítéséhez (Windows 7, Windows 8 és Windows 10)

Használja a webszolgáltatásokat nyomtatók figyelésére a hálózaton.

- Bizonyosodjon meg arról, hogy telepítette a Brother szoftvert és illesztőprogramokat.
- Ellenőrizze, hogy a gazdaszámítógép és a Brother készülék ugyanazon az alhálózaton van-e, vagy az útválasztó megfelelően van-e konfigurálva a két eszköz közötti adattovábbításhoz.
- A beállítás konfigurálása előtt konfigurálnia kell az IP-címet a Brother készüléken.

1. Tegye az alábbiak valamelyikét:

- Windows 7

Kattintson a  (Start) > **Vezérlőpult** > **Hálózat és internet** > **Hálózati számítógépek és eszközök megtekintése** gombra.

A nyomtatóikkal megjelenik a készülék hálózati szolgáltatásokhoz tartozó neve.

Jobb kattintással válassza ki azt a gépet, amelyet telepíteni kíván.

- Windows 8

Vigye az egeret az asztal jobb alsó sarkába. Amikor a menüsor megjelenik, kattintson a **Beállítások** > **Gépház** > **Eszközök** > **Eszköz hozzáadása** elemekre.

Megjelenik a készülék Webszolgáltatásokhoz tartozó neve.

- Windows 8.1

Mozgassa az egérmutatót az asztal jobb alsó sarkába. Amikor a menüsor megjelenik, kattintson a(z) **Beállítások** > **Gépház** > **Gép és eszközök** > **Eszközök** > **Eszköz telepítése** elemekre.

Megjelenik a készülék Webszolgáltatásokhoz tartozó neve.

- Windows 10

Kattintson a(z)  > **Windows Rendszer** > **Vezérlőpult** elemre. A **Hardver és hang** csoportban kattintson a **Eszköz hozzáadása** elemre.



- A Brother készülék webszolgáltatási neve a használt modell neve és a készülék MAC-címe (Ethernet-címe) (pl. Brother MFC-XXXX (modellnév) [XXXXXXXXXXXX] (MAC-cím / Ethernet-cím)).

- Windows 8/Windows 10

Vigye az egeret a készülék neve fölé, ha a készülék információit kívánja megjeleníteni.

2. Tegye az alábbiak valamelyikét:

- Windows 7

Kattintson a **Telepítés** lehetőségre a megjelenített menüben.

- Windows 8/Windows 10

Jelölje ki a telepíteni kívánt készüléket, majd kövesse a képernyőn megjelenő utasításokat.



Az illesztőprogramok eltávolításához kattintson a **Eltávolítás** vagy  (**Eszköz eltávolítása**) lehetőségre.



Kapcsolódó tájékoztatás

- [Webszolgáltatások a hálózaton végzett szkenneléshez \(Windows 7, Windows 8 és Windows 10\)](#)

Szkenelés webszolgáltatásokkal a Brother készülékről (Windows 7, Windows 8 és Windows 10)

Ha telepítette a webszolgáltatásokon használatával történő szkennelés illesztőprogramját, elérheti a Brother készülék LCD-kijelzőjén a Webszolgáltatások szkennelése menüt.

Az LCD-kijelzőn megjelenő üzenetekben bizonyos karakterek helyett szóközők láthatók, amikor az operációs rendszer és a Brother készülék nyelvi beállításai eltérnek.

>> [DCP-L3510CDW/DCP-L3517CDW](#)

>> [DCP-L3550CDW/MFC-L3710CW/MFC-L3730CDN/MFC-L3750CDW/MFC-L3770CDW](#)

DCP-L3510CDW/DCP-L3517CDW

1. Töltse be a dokumentumot.
2. Nyomja meg a  (**Scan (Szkennel)**) gombot.
3. A ▲ vagy ▼ gombbal válassza ki a [Webszolg.] opciót, majd nyomja meg az **OK** gombot.
4. Nyomja meg a ▲ vagy ▼ gombot a kívánt szkennelési típus kiválasztásához, majd nyomja meg az **OK** gombot.
5. Nyomja meg a ▲ vagy ▼ gombot a célszámítógép kiválasztásához, amelyre továbbítani szeretné a szkennelést, majd nyomja meg az **OK** gombot.
6. Nyomja meg a **Mono Start** vagy a **Colour Start (Színes Start)** gombot.
A gép megkezdzi a szkennelést.

DCP-L3550CDW/MFC-L3710CW/MFC-L3730CDN/MFC-L3750CDW/MFC-L3770CDW

1. Töltse be a dokumentumot.
2. Nyomja meg a(z) [Szkenn.] > [WS szkennelés] gombot.
3. Válassza ki a szkennelés típusát.
4. Adja meg a célszámítógép nevét az adatok küldéséhez.
5. Nyomja meg a [Indítás] gombot.
A gép megkezdzi a szkennelést.

Ha a rendszer felszólítja, hogy válasszon alkalmazást a szkenneléshez, válassza a Windows faxoló és képfaxoló vagy a Windows Fotótár lehetőséget a listából.



Kapcsolódó tájékoztatás

- [Webszolgáltatások a hálózaton végzett szkenneléshez \(Windows 7, Windows 8 és Windows 10\)](#)

Szkennelési beállítások konfigurálása webszolgáltatások számára

1. Tegye az alábbiak valamelyikét:

- Windows 7

Kattintson a  (Start) > **Eszközök és nyomtatók** elemre.

- Windows 8

Helyezze az egeret az asztal jobb alsó sarkába. Amikor megjelenik a menüsor, kattintson a **Beállítások** lehetőségre, majd kattintson a **Vezérlőpult** gombra. A **Hardver és hang** csoportban kattintson az **Eszközök és nyomtatók megtekintése** elemre.

- Windows 10

Kattintson a(z)  > **Windows Rendszer** > **Vezérlőpult** elemre. A **Hardver és hang** csoportban kattintson a **Eszközök és nyomtatók megtekintése** elemre.

2. A jobb gombbal kattintson a készülék ikonjára, és válassza a **Beolvasási profilok...** lehetőséget. Megjelenik a(z) **Beolvasási profilok** párbeszédablak.
3. Válassza ki a használni kívánt szkennelési profilt.
4. Győződjön meg róla, hogy a **Képolvasó** listából kiválasztott szkennelő egy olyan Brother készülék, amely támogatja a webszolgáltatásokon keresztüli szkennelést, majd kattintson a **Beállítás alapértelmezettként** gombra.
5. Kattintson a **Szerkesztés...** gombra.
Megjelenik az **Alapértelmezett profil szerkesztése** párbeszédpanel.
6. Válassza ki a **Forrás, Papírméret, Színformátum, Fájltípus, Felbontás (DPI), Fényerő** és **Kontraszt** beállításokat.
7. Kattintson a **Profil mentése** gombra.
Ezeket a beállításokat akkor alkalmazza a rendszer, amikor a szkenneléshez a webszolgáltatások protokollt használja.

Ha a rendszer felszólítja, hogy válasszon alkalmazást a szkenneléshez, válassza a Windows faxoló és képolvasó lehetőséget a listából.



Kapcsolódó tájékoztatás

- [Webszolgáltatások a hálózaton végzett szkenneléshez \(Windows 7, Windows 8 és Windows 10\)](#)

A Scan (Szkenelés) gomb beállításainak módosítása a ControlCenter4 eszközből (Windows)

1. Kattintson a  (ControlCenter4) ikonra a tálcán, majd kattintson a **Megnyitás** gombra.
2. Kattintson az **Berendezés beállításai** fülre.
3. Kattintson az **Az eszköz szkenelési beállításai** gombra.

Megjelenik az **Az eszköz szkenelési beállításai** párbeszédpanel.

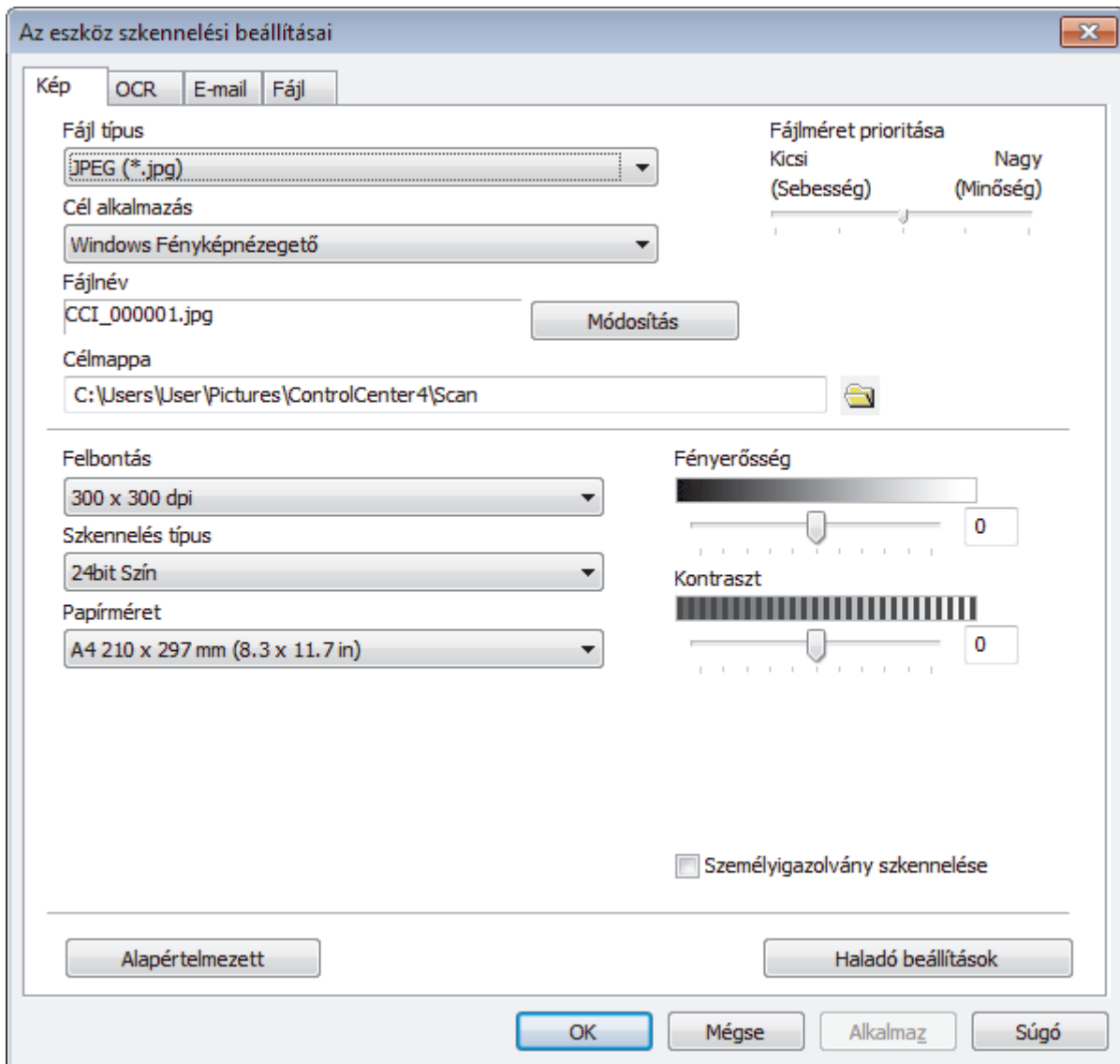

4. Kattintson a módosítani kívánt szkenelési helyhez tartozó fülre (**Kép**, **OCR**, **E-mail** vagy **Fájl**).
5. Szükség szerint módosítsa a beállításokat.
6. Kattintson az **OK** gombra.



Mindegyik fül egy szkennelési célt képvisel, az alábbi táblázatnak megfelelően.

A szkennelési célok beállításait a megfelelő fülre kattintva és a kívánt beállítást testre szabva módosíthatja.

Fül neve	Megfelelő funkció
Kép	Szkennelés képbe
OCR	Szkennelés OCR-be
E-mail	Szkennelés e-mailbe
Fájl	Szkennelés fájlba

Beállítások	Vonatkozó funkciók			
	Kép	OCR	E-mail	Fájl
Fájl típus	Igen	Igen	Igen	Igen
Cél alkalmazás	Igen	Igen	-	-
Optikai karakterfelismerés nyelve	-	Igen	-	-
Fájlnév	Igen	Igen	Igen	Igen
Célmappa vagy Szkennelési hely	Igen	Igen	Igen	Igen
Mutassa a Mentés másként ablakot	-	-	-	Igen
Mappa megjelenítése	-	-	-	Igen
Fájlméret prioritása	Igen	-	Igen	Igen
Felbontás	Igen	Igen	Igen	Igen
Szkennelés típus	Igen	Igen	Igen	Igen
Papírméret	Igen	Igen	Igen	Igen
Fényerősség	Igen	Igen	Igen	Igen
Kontraszt	Igen	Igen	Igen	Igen
Személyigazolvány szkennelése	Igen	Igen	Igen	Igen
Haladó beállítások	Igen	Igen	Igen	Igen
Alapértelmezett	Igen	Igen	Igen	Igen

Fájl típus

Válassza ki a szkennelt adatok kívánt fájl típusát.

Cél alkalmazás

Válassza ki a célalkalmazást a legördülő listából.

Optikai karakterfelismerés nyelve

Úgy állítsa be az OCR nyelvet, hogy megfeleljen a szkennelt dokumentum nyelvének.

Fájlnév

Kattintson a **Módosítás** lehetőségre a fájlnevelőtag módosításához.

Célmappa

Kattintson a mappaikonra a tallózáshoz, és válassza ki a dokumentum mentési helyének mappáját.

Szkennelési hely

Válassza a **Mappa** vagy **SharePoint** rádiógombot annak a célállomásnak a megadásához, ahová a szkennelt dokumentumokat menteni kívánja.

Mutassa a Mentés másként ablakot

Jelölje ki ezt az opciót, ha minden egyes szkennelés alkalmával meg kívánja határozni a szkennelt kép célállomását.

Mappa megjelenítése

Válassza ezt az opciót, hogy a szkennelés után automatikusan megjelenjen a célmappa.

Fájlméret prioritása

Állítsa be a szkennelt kép adattömörítési arányát. Változtassa meg a fájl méretét a **Fájlméret prioritása** csúszka jobbra vagy balra mozgásával.

Felbontás

Válasszon ki egy beolvasási felbontást a **Felbontás** legördülő listából. A nagyobb felbontás több memóriát és átviteli időt igényel, de jobb minőségű képet ad.

Szkennelés típus

Kiválaszthatja a szkennelési színmélységet.

- **Automatikus**

Bármilyen dokumentumtípushoz használhatja. Ez a mód automatikusan kiválasztja a dokumentumok megfelelő színmélységét.

- **Fekete-Fehér**

Szöveghez vagy vonalas grafikákhoz használható.

- **Szürke(Hibás Szétosztás)**

Fényképekhez vagy grafikához használható. (A hibadiffúzió egy módszer a szimulált szürke képek létrehozására valódi szürke pontok használata nélkül. A fekete pontok speciális mintába rendeződnek, ami szürke hatást kelt.)

- **Valódi Szürke**

Fényképekhez vagy grafikához használható. Ez a mód pontosabb, mivel 256 szürke árnyalatot használ.

- **24bit Szín**

A színek legpontosabb reprodukciójával hozhat létre így képeket. Ez a mód akár 16,8 millió színt is használhat a kép szkenneléséhez, de több memóriát és a leghosszabb átviteli időt igényli.

Papírméret

Válassza ki a dokumentum pontos méretét a **Papírméret** legördülő listából.

- Ha az **1-ről 2-re (A4)** opciót választja, a szkennelt kép két A5 méretű dokumentumra oszlik.

Fényerősség

A **Fényerősség** beállításához, vagyis a kép világosításához vagy sötétítéséhez húzza a csúszkát jobbra vagy balra. Ha a szkennelt kép túl világos, állítsa lejjebb a fényerősséget, és szkennelje be ismét a dokumentumot. Ha a szkennelt kép túl sötét, állítsa feljebb a fényerősséget, és szkennelje be ismét a dokumentumot. A **Fényerősség**szintjének meghatározásához a megfelelő mezőben is megadhat egy értéket.

Kontraszt

Növelheti vagy csökkentheti a(z) **Kontraszt** szintjét a csúszka jobbra, ill. balra történő eltolásával. A növelés kiemeli a kép sötét és világos területeit, míg a csökkentés több részletet jelenít meg a szürke területeken. A **Kontraszt** szintjének meghatározásához a megfelelő mezőben is megadhat egy értéket.

Személyigazolvány szkennelése

Jelölje be ezt a jelölőnégyzetet, ha egy igazolványkártya mindkét oldalát egy oldalra kívánja szkennelni.

Haladó beállítások

Adjon meg speciális beállításokat: kattintson a **Haladó beállítások** gombra a Szkennelési beállítások párbeszédpanelen.

- **Átszivárgás / minta eltávolítása**

 - **Háttérszín eltávolítása**

A szkennelt adatok jobb olvashatóságának érdekében távolítsa el a dokumentumok alap színét.

- **Kép elforgatása**

Elforgatja a szkennelt képet.

-
- **Üres oldalak kihagyása**
Távolítsa el a dokumentum üres oldalait a szkennelés eredményeiből.
 - **Szkennelési eredmények megjelenítése**
Megjeleníti a számítógép képernyőjén a mentett oldalak számát és a kihagyott üres oldalakat.
 - **Automatikus visszaforgatás**
Beállítja a készüléket a ferde dokumentum automatikus korrekciójára.

Alapértelmezett

Jelölje ki ezt az opciót az összes beállítás gyári alapértelmezett értékekre történő visszaállításához.



Kapcsolódó tájékoztatás

- [Szkennelés a Brother készüléken található Szkennelés gomb használatával](#)

Kapcsolódó témák:

- [Fényképek és grafikák szkennelése](#)
 - [Szkennelt adatok mentése mappába PDF-fájlként](#)
 - [Szkennelés szerkeszthető szövegfájlba \(ORC\)](#)
 - [Szkennelés e-mail mellékletbe](#)
-

A Szkennelés gomb beállításainak módosítása a Brother iPrint&Scan alkalmazásból (Mac)

1. A **Finder (Kereső)** menüsorban kattintson a **Go (Mehet) > Applications (Programok)** lehetőségre, majd kattintson duplán az iPrint&Scan ikonra.
Megjelenik a Brother iPrint&Scan támogatási képernyője.
2. Ha a Brother készülék nincs kijelölve, kattintson a **Válassza ki a készüléket** gombra, majd kövesse a képernyőn megjelenő utasításokat a Brother készülékének kijelöléséhez.
3. Kattintson a(z) **Készülék szkennelésibeállításai** gombra, majd kövesse a képernyőn megjelenő utasításokat a beolvasási beállítások módosításához.



Kapcsolódó tájékoztatás

- [Szkennelés a Brother készüléken található Szkennelés gomb használatával](#)

Kapcsolódó témák:

- [A Brother iPrint&Scan \(Mac\) használatával történő szkennelés](#)
- [Fényképek és grafikák szkennelése](#)
- [Szkennelt adatok mentése mappába PDF-fájlként](#)
- [Szkennelés szerkeszthető szövegfájlba \(ORC\)](#)
- [Szkennelés e-mail mellékletbe](#)

Tanúsítvány beállítása aláírt PDF-hez

Ha az Aláírt PDF lehetőséget választja a szkenneléshez, akkor a Webalapú kezelővel be kell állítania egy tanúsítványt a készüléken.

Az Aláírt PDF használatához telepítenie kell egy tanúsítványt a készülékén és a számítógépén.

1. Indítsa el a böngészőt.

Írja be a „https://készülék IP-címe” címet a böngésző címsorába (ahol a „készülék IP-címe” a készülék IP-címe vagy a nyomtatókiszolgáló neve). Például: https://192.168.1.2

Ha a készülék jelszót kér, írja be, majd kattintson a(z)  lehetőségre.

2. Kattintson az **Administrator (Rendszergazda)** fülre.
3. Kattintson a **Signed PDF (Aláírt PDF)** menüre a bal oldali navigációs sávon.

Megjelenik az Aláírt PDF konfigurációs párbeszédpanel.

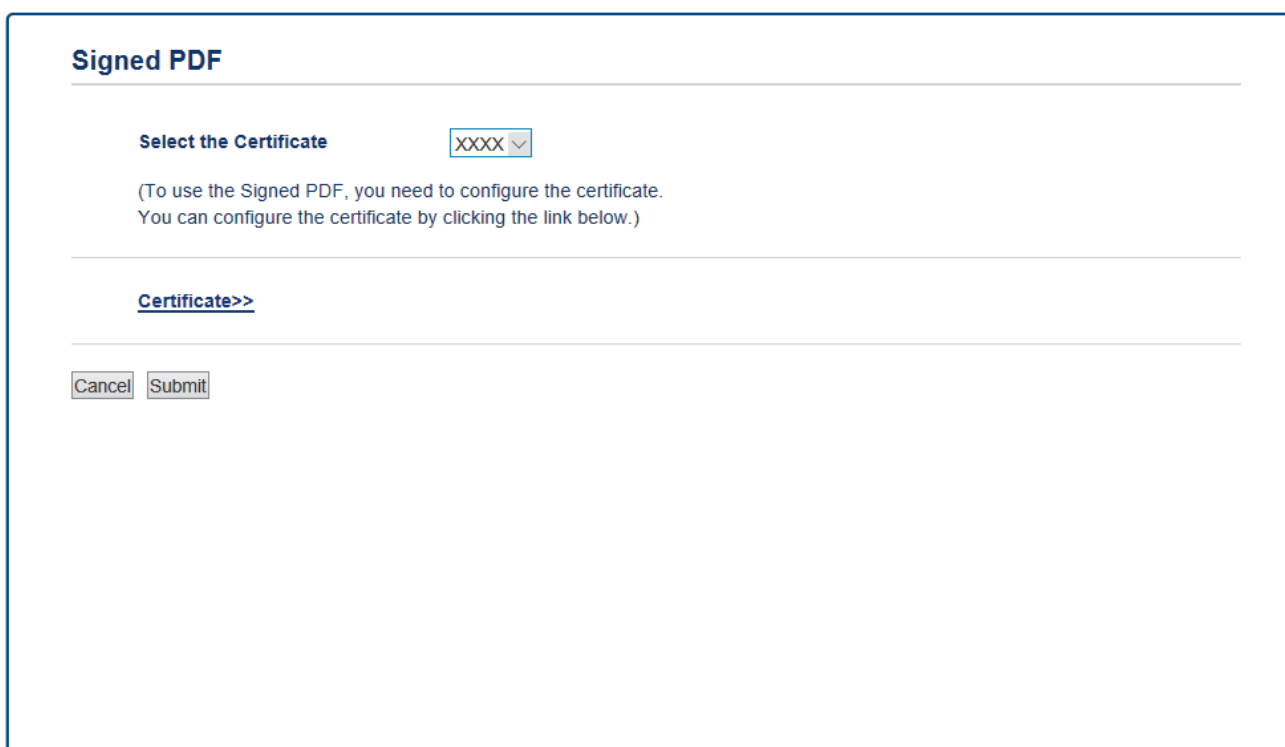

Signed PDF

Select the Certificate

(To use the Signed PDF, you need to configure the certificate.
You can configure the certificate by clicking the link below.)

[Certificate>>](#)

4. Kattintson a **Select the Certificate (Válassza ki a tanúsítványt)** legördülő listára, és válassza ki a tanúsítványt.
5. Kattintson a **Submit (Küldés)** gombra.



Kapcsolódó tájékoztatás

- Szkennelés a Brother készüléken található Szkennelés gomb használatával

Számítógépről történő szkennelés letiltása

Letilthatja a számítógépről indított szkennelés lehetőségét. Határozza meg a szkennelés indítása beállítást a Web alapú kezelő használatával.

1. Indítsa el a böngészőt.

Írja be a „https://készülék IP-címe” címet a böngésző címsorába (ahol a „készülék IP-címe” a készülék IP-címe vagy a nyomtatókiszolgáló neve). Például: https://192.168.1.2

Ha a készülék jelszót kér, írja be, majd kattintson a(z)  lehetőségre.

2. Kattintson a **Scan (Beolvasás)** fülre.

3. Kattintson a **Scan from PC (Beolvasás számítógépről)** menüre a bal oldali navigációs sávon.

4. A **Pull Scan (Szkennelés letöltése)** mezőben kattintson a(z) **Disabled (Letiltva)** lehetőségre.

5. Kattintson a(z) **Submit (Küldés)** gombra.



Kapcsolódó tájékoztatás

- [Szkennelés a Brother készüléken található Szkennelés gomb használatával](#)

Szkenelés a számítógépről (Windows)

A számítógéppel több módon szkenelhet fényképeket és dokumentumokat a Brother készüléken. A Brother által biztosított alkalmazásszoftvereket vagy a kedvenc szkenelési alkalmazását is használhatja.

- [Szkenelés a ControlCenter4 Otthoni üzemmódjával \(Windows\)](#)
- [Szkenelés a ControlCenter4 Speciális üzemmódjával \(Windows\)](#)
- [Szkenelés Nuance™ PaperPort™ 14SE vagy egyéb Windows alkalmazás segítségével](#)
- [A Windows faxoló és képolvasó alkalmazással történő szkenelés](#)

Szkenelés a ControlCenter4 Otthoni üzemmódjával (Windows)

Használja a ControlCenter4 Otthoni módját a készülék fő funkcióihoz való hozzáférésre.

- [Szkenelés a ControlCenter4 Otthoni üzemmódjával \(Windows\)](#)
- [Szkenelt adatok mentése mappába PDF-fájlként a ControlCenter4 Otthoni üzemmódjával \(Windows\)](#)
- [Dokumentum mindkét oldalának automatikus szkenelése a ControlCenter4 Otthoni üzemmódjával \(Windows\)](#)
- [A ControlCenter4 Otthoni üzemmódjának szkenelési beállításai \(Windows\)](#)

Szkenelés a ControlCenter4 Otthoni üzemmódjával (Windows)

Válassza a(z) **Otthoni mód** lehetőséget a ControlCenter4 módjának beállításához.



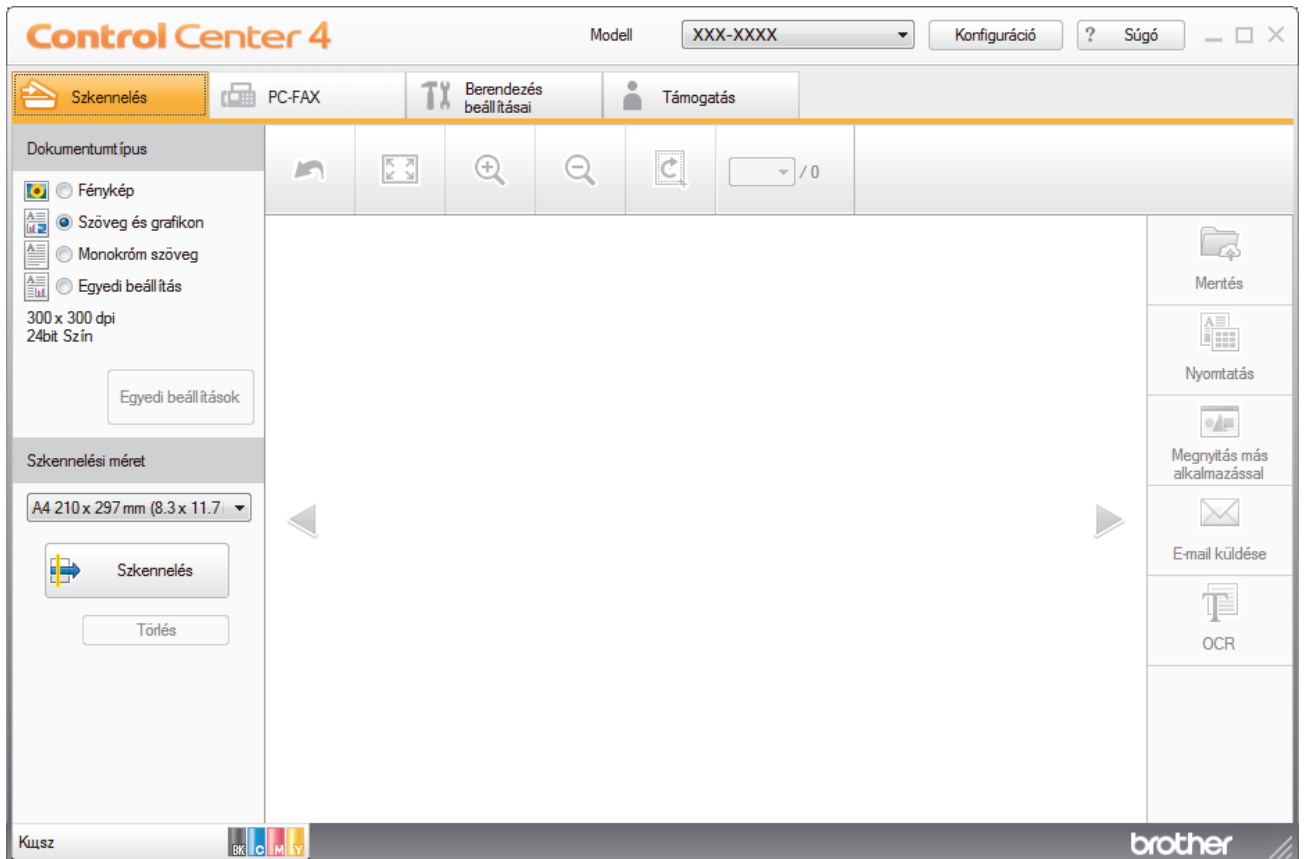

1. Töltse be a dokumentumot.
2. Kattintson a  (**ControlCenter4**) ikonra a tálcán, majd kattintson a **Megnyitás** gombra.
3. Kattintson a **Szkenelés** fülre.



4. Válassza a **Dokumentumtípus** elemet.
5. Szükség esetén módosítsa a dokumentum **Szkenelési méret** beállítását.
6. Kattintson a  (**Szkenelés**) lehetőségre.

A készülék elkezd a szkennelést, majd a szkennelt kép megjelenik a képnézetőben.

7. Kattintson a bal vagy jobb oldali nyíl gombra az egyes szkennelt oldalak előnézetének megtekintéséhez.
8. Szükség esetén vágja a szkennelt képet.
9. Tegye az alábbiak valamelyikét:

- Kattintson a  (**Mentés**) elemre a szkennelt adatok mentéséhez.
- Kattintson a  (**Nyomtatás**) elemre a szkennelt adatok kinyomtatásához.
- Kattintson a  (**Megnyitás más alkalmazással**) elemre a szkennelt adatok megnyitásához egy másik alkalmazásban.
- Kattintson a  (**E-mail küldése**) elemre, hogy e-mailhez csatolja a szkennelt adatokat.
- Kattintson a  (**OCR**) elemre a szkennelt dokumentum szerkeszthető szöveges fájlá alakításához. (csak bizonyos modellekhez érhető el)



Kapcsolódó tájékoztatás

- Szkennelés a ControlCenter4 Otthoni üzemmódjával (Windows)
 - Dokumentumtípus kiválasztása a ControlCenter4 Otthoni üzemmódjával (Windows)
 - A szkennelési méret módosítása a ControlCenter4 Otthoni üzemmódjával (Windows)
 - Szkennelt kép vágása a ControlCenter4 Otthoni üzemmódjával (Windows)
 - Szkennelt adatok nyomtatása a ControlCenter4 Otthoni üzemmódjával (Windows)
 - Szkennelés egy alkalmazásba a ControlCenter4 Otthoni üzemmódjával (Windows)

■ Kezdőlap > Szkennelés > Szkennelés a számítógépről (Windows) > Szkennelés a ControlCenter4 Otthoni üzemmódjával (Windows) > Szkennelés a ControlCenter4 Otthoni üzemmódjával (Windows) > Dokumentumtípus kiválasztása a ControlCenter4 Otthoni üzemmódjával (Windows)

Dokumentumtípus kiválasztása a ControlCenter4 Otthoni üzemmódjával (Windows)

- Válassza a szkennelni kívánt dokumentum típusának megfelelő **Dokumentumtípus** opciót.

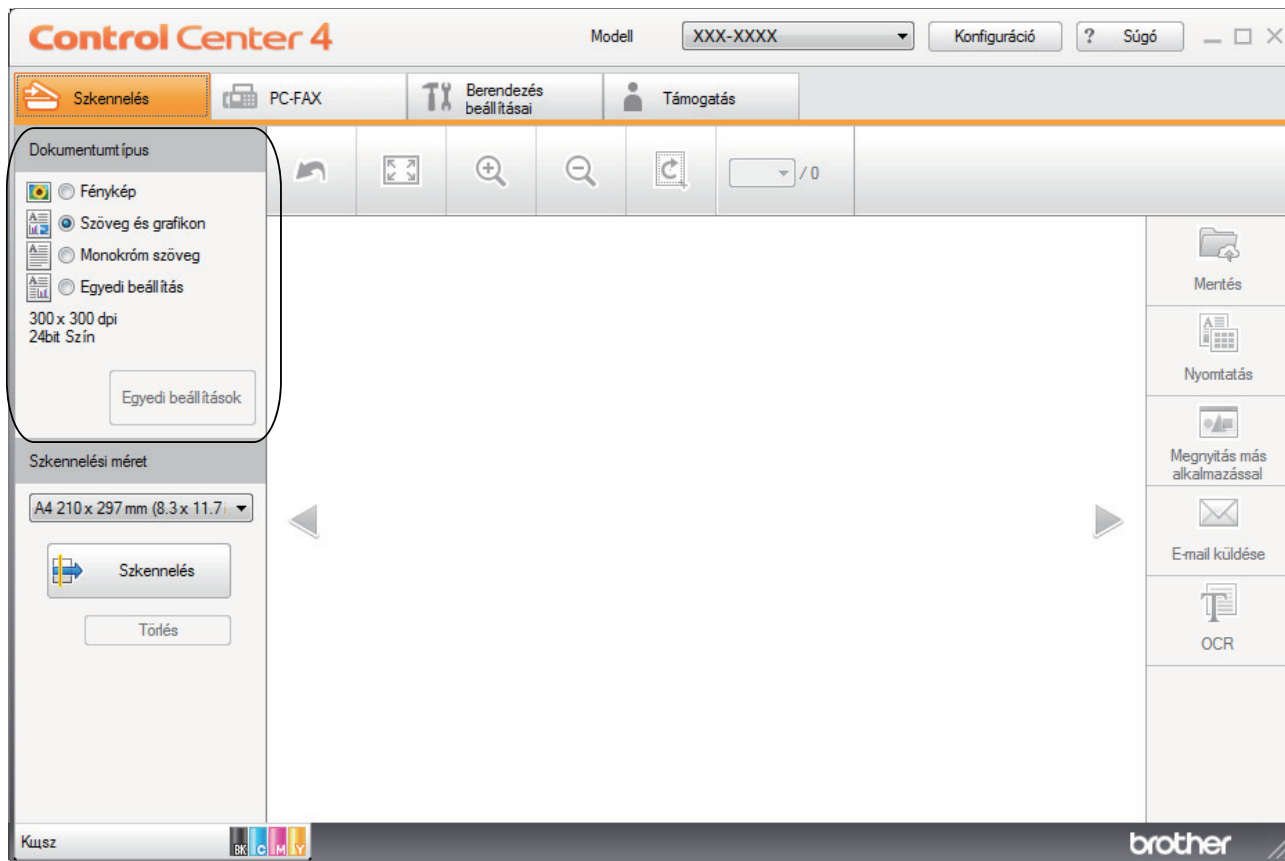

Opció	Leírás
Fénykép	600 x 600 dpi 24bit Szín
Szöveg és grafikon	300 x 300 dpi 24bit Szín
Monokróm szöveg	200 x 200 dpi Fekete-Fehér
Egyedi beállítás	300 x 300 dpi (24bit Szín alapértelmezésben) Válassza ki a kívánt szkennelési beállításokat a(z) Egyedi beállítások gombbal.



Kapcsolódó tájékoztatás

- [Szkennelés a ControlCenter4 Otthoni üzemmódjával \(Windows\)](#)
 - [Egyéni szkennelési beállítások \(Windows\)](#)

■ Kezdőlap > Szkenelés > Szkenelés a számítógépről (Windows) > Szkenelés a ControlCenter4 Otthoni üzemmódjával (Windows) > Szkenelés a ControlCenter4 Otthoni üzemmódjával (Windows) > Dokumentumtípus kiválasztása a ControlCenter4 Otthoni üzemmódjával (Windows) > Egyéni szkennelési beállítások (Windows)

Egyéni szkennelési beállítások (Windows)

Válassza a **Egyedi beállítás** lehetőséget a **Dokumentumtípus** listában, a speciális szkennelési beállítások módosításához.

- Válassza a **Egyedi beállítás** elemet, majd kattintson a **Egyedi beállítások** gombra. Megjelenik a(z) **Egyedi szkennelési beállítások** párbeszédablak.

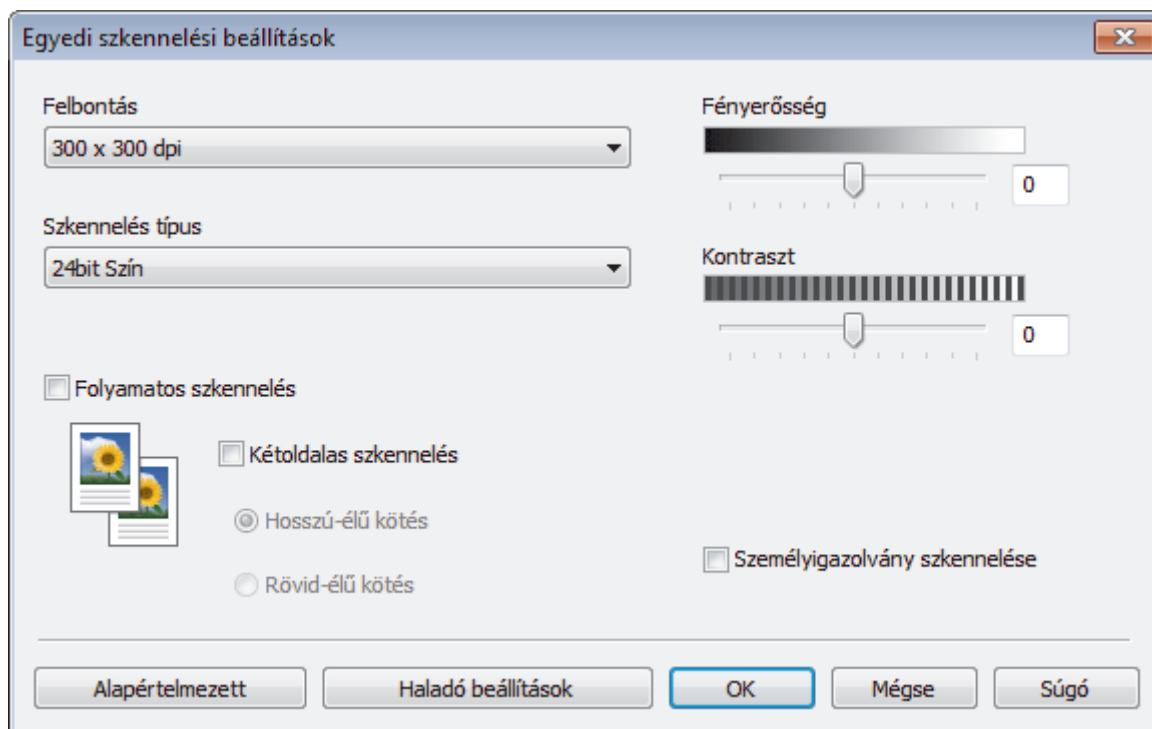

Az alábbi beállításokat módosíthatja:

Felbontás

Válasszon ki egy beolvasási felbontást a **Felbontás** legördülő listából. A nagyobb felbontás több memóriát és átviteli időt igényel, de jobb minőségű képet ad.

Szkennelés típus

Kiválaszthatja a szkennelési színmélységet.

- Automatikus

Bármilyen dokumentumtípushoz használhatja. Ez a mód automatikusan kiválasztja a dokumentumok megfelelő színmélységét.

- Fekete-Fehér

Szöveghez vagy vonalas grafikákhoz használható.

- Szürke(Hibás Szétosztás)

Fényképekhez vagy grafikához használható. (A hibadiffúzió egy módszer a szimulált szürke képek létrehozására valódi szürke pontok használata nélkül. A fekete pontok speciális mintába rendeződnek, ami szürke hatást kelt.)

- Valódi Szürke

Fényképekhez vagy grafikához használható. Ez a mód pontosabb, mivel 256 szürke árnyalatot használ.

- 24bit Szín

A színek legpontosabb reprodukciójával hozhat létre így képeket. Ez a mód akár 16,8 millió színt is használhat a kép szkenneléséhez, de több memóriát és a leghosszabb átviteli időt igényli.

Fényerősség

A **Fényerősség** beállításához, vagyis a kép világosításához vagy sötétítéséhez húzza a csúszkát jobbra vagy balra. Ha a szkennelt kép túl világos, állítsa lejjebb a fényerősséget, és szkennelje be ismét a dokumentumot. Ha a szkennelt kép túl sötét, állítsa feljebb a fényerősséget, és szkennelje be ismét a dokumentumot. A **Fényerősség**szintjének meghatározásához a megfelelő mezőben is megadhat egy értéket.

Kontraszt

Növelheti vagy csökkentheti a(z) **Kontraszt** szintjét a csúszka jobbra, ill. balra történő eltolásával. A növelés kiemeli a kép sötét és világos területeit, míg a csökkentés több részletet jelenít meg a szürke területeken. A **Kontraszt** szintjének meghatározásához a megfelelő mezőben is megadhat egy értéket.

Folyamatos szkennelés

Akkor válassza ezt az opciót, ha több oldalt kíván szkennelni. Egy lap szkennelése után választhat a szkennelés befejezése és folytatása közül.

Kétoldalas szkennelés (MFC-L3770CDW)

Jelölje be ezt a jelölőnégyzetet a dokumentum mindkét oldalának szkenneléséhez. Az Automatikus 2-oldalas szkennelés funkció használatakor ki kell jelölnie a(z) **Hosszú-élű kötés** vagy **Rövid-élű kötés** opciót, az eredeti elrendezésétől függően, annak biztosítására, hogy a létrehozott adatfájl megfelelően jelenjen meg.

Személyigazolvány szkennelése

Jelölje be ezt a jelölőnégyzetet, ha egy igazolványkártya mindkét oldalát egy oldalra kívánja szkennelni.

Haladó beállítások

Adjon meg speciális beállításokat: kattintson a **Haladó beállítások** gombra a Szkennelési beállítások párbeszédpanelen.

- **Átszivárgás / minta eltávolítása**
 - **Háttérszín eltávolítása**

A szkennelt adatok jobb olvashatóságának érdekében távolítsa el a dokumentumok alap színét.
- **Kép elforgatása**

Elforgatja a szkennelt képet.
- **Üres oldalak kihagyása**

Távolítsa el a dokumentum üres oldalait a szkennelés eredményeiből.
- **Szkennelési eredmények megjelenítése**

Megjeleníti a számítógép képernyőjén a mentett oldalak számát és a kihagyott üres oldalakat.
- **Automatikus visszaforgatás**

Beállítja a készüléket a ferde dokumentum automatikus korrekciójára.



Kapcsolódó tájékoztatás

- [Dokumentumtípus kiválasztása a ControlCenter4 Otthoni üzemmódjával \(Windows\)](#)
-

► Kezdőlap > Szkennelés > Szkennelés a számítógépről (Windows) > Szkennelés a ControlCenter4 Otthoni üzemmódjával (Windows) > Szkennelés a ControlCenter4 Otthoni üzemmódjával (Windows) > A szkennelési méret módosítása a ControlCenter4 Otthoni üzemmódjával (Windows)

A szkennelési méret módosítása a ControlCenter4 Otthoni üzemmódjával (Windows)

A gyorsabb szkennelési sebesség érdekében kiválaszthatja a dokumentum pontos méretét a **Szkennelési méret** legördülő listából.

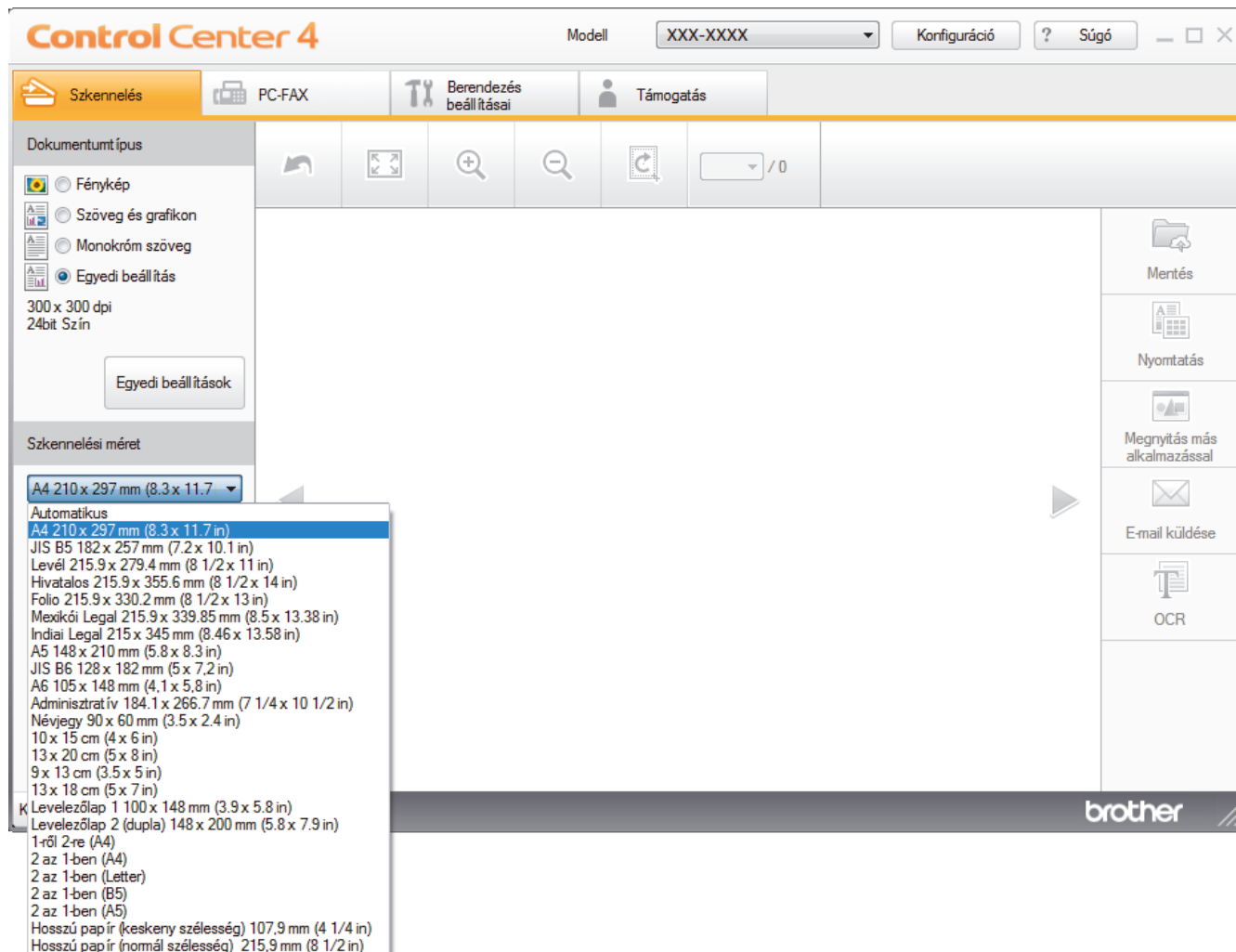

Kapcsolódó tájékoztatás

- [Szkennelés a ControlCenter4 Otthoni üzemmódjával \(Windows\)](#)

Szkennelt kép vágása a ControlCenter4 Otthoni üzemmódjával (Windows)

A Képszerkesztő eszköztár kivágás eszközével levághatja a szkennelt kép nem kívánt területeit. A **Nagyítás** és a **Kicsinyítés** eszköz használatával jobban megtekintheti a vágni kívánt képet.

Képszerkesztő eszköztár

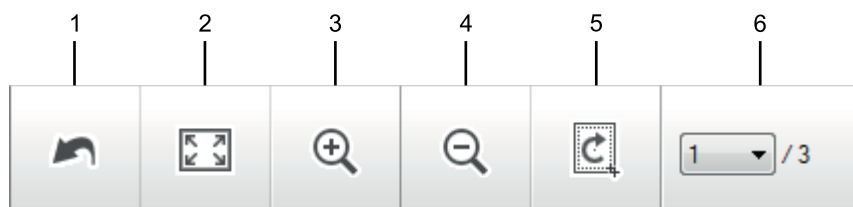

1. Újraindítás

Visszavonja a kiválasztott képre alkalmazott összes szerkesztést. A szerkesztett kép visszaáll az eredeti állapotára.

2. Ablakhoz igazítás

Úgy jeleníti meg a szkennelt képet, hogy a teljes kép kitölti az ablakot.

3. Nagyítás

Nagyítja a szkennelt képet.

4. Kicsinyítés

Kicsinyíti a szkennelt képet.

5. Vágás és szerkesztés

Eltávolítja egy kép külső részeit. Kattintson a **Vágás és szerkesztés** gombra, majd a keretet állítsa a kivágás után megőrizni kívánt területre.

6. Lapszámláló

A beszkennelt dokumentum képnézegetőben megjelenített lapszámát mutatja. Egy másik oldal megjelenítéséhez válassza ki a kívánt oldalszámot az oldalszámok legördülő listájából.



Ha több oldalt szkennelt be, a bal vagy jobb oldali nyíl gombra kattintva tekintheti meg a következő vagy az előző beszkennelt oldalt az előnézeti ablakban.

1. Szkenneljen be egy dokumentumot.
2. Kattintson a  (**Vágás és szerkesztés**) gombra a szkennelt kép szerkesztéséhez.

Megjelenik a(z) **Vágás és szerkesztés - ControlCenter4** ablak.

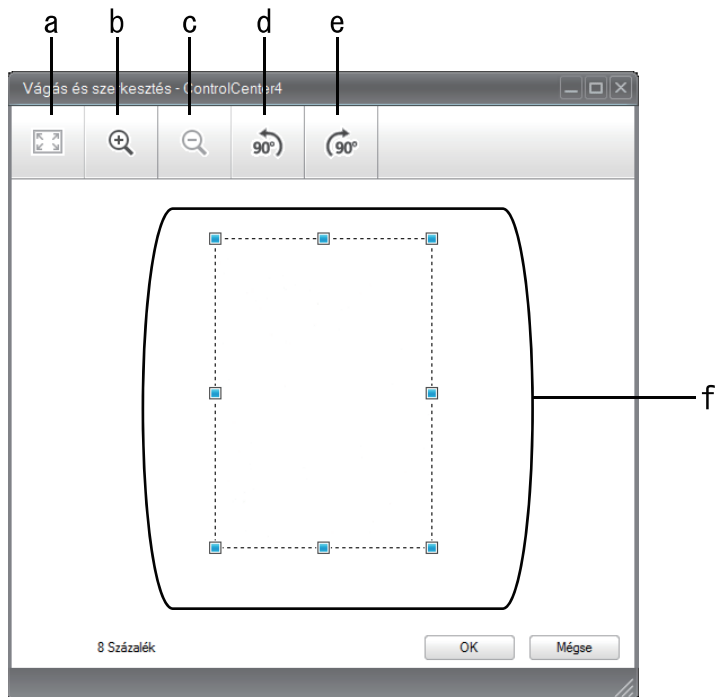

- a. Felnagyítja a szkennelt képet, hogy a teljes kép töltsse ki az ablakot.
 - b. Nagyítja a képet.
 - c. Kicsinyíti a képet.
 - d. Elforgatja a képet 90 fokkal az óramutató járásával ellentétes irányban.
 - e. Elforgatja a képet 90 fokkal az óramutató járásával megegyező irányban.
 - f. Kattintson, majd húzza a keretet a kívágni kívánt terület megadásához.
3. Kattintson az **OK** gombra.
A szerkesztett kép megjelenik a képnézetőben.



Kapcsolódó tájékoztatás

- Szkenelés a ControlCenter4 Otthoni üzemmódjával (Windows)

► Kezdőlap > Szkennelés > Szkennelés a számítógépről (Windows) > Szkennelés a ControlCenter4 Otthoni üzemmódjával (Windows) > Szkennelés a ControlCenter4 Otthoni üzemmódjával (Windows) > Szkennelt adatok nyomtatása a ControlCenter4 Otthoni üzemmódjával (Windows)

Szkennelt adatok nyomtatása a ControlCenter4 Otthoni üzemmódjával (Windows)

Szkenneljen be egy dokumentumot a Brother készüléken, és nyomtasson másolatokat a nyomtató-illesztőprogram azon funkcióinak használatával, amelyek a ControlCenter4 alkalmazásban elérhetők.

1. Szkenneljen be egy dokumentumot.
2. Kattintson a **Nyomtatás** gombra.

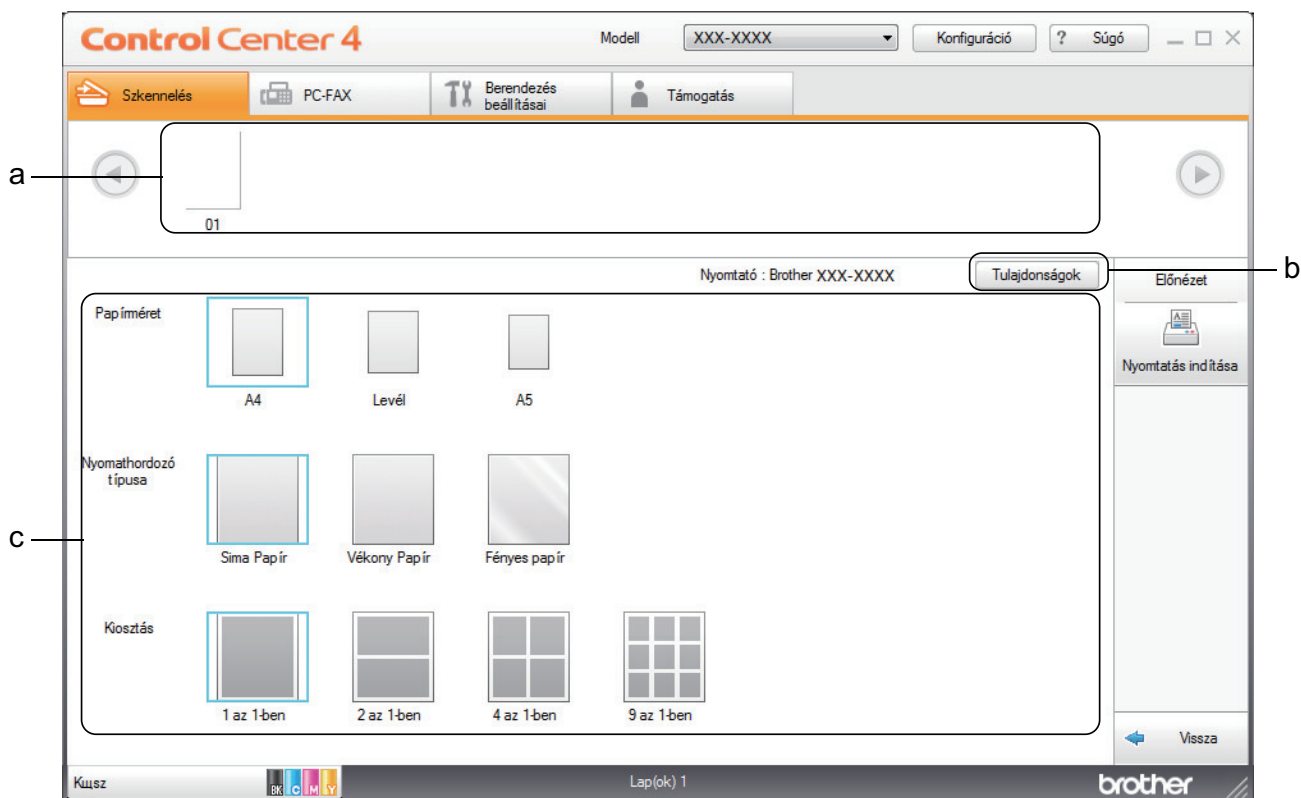

- a. Az aktuálisan kiválasztott képeket mutatja.
 - b. Kattintson a **Tulajdonságok** gombra a nyomtató beállításainak módosításához.
 - c. Válassza ki a(z) **Papírméret**, **Nyomathordozó típusa** és **Kiosztás** opciókat. Az aktuális beállítások késsel bekeretezve láthatók.
3. Adja meg a nyomtatási beállításokat, majd kattintson a **Nyomtatás indítása** gombra.

✓ Kapcsolódó tájékoztatás

- [Szkennelés a ControlCenter4 Otthoni üzemmódjával \(Windows\)](#)

■ Kezdőlap > Szkennelés > Szkennelés a számítógépről (Windows) > Szkennelés a ControlCenter4 Otthoni üzemmódjával (Windows) > Szkennelés a ControlCenter4 Otthoni üzemmódjával (Windows) > Szkennelés egy alkalmazásba a ControlCenter4 Otthoni üzemmódjával (Windows)

Szkennelés egy alkalmazásba a ControlCenter4 Otthoni üzemmódjával (Windows)

A **Megnyitás más alkalmazással** gombbal közvetlenül a grafikai alkalmazásba szkennelhet egy képet szerkesztés céljából.

Válassza a(z) **Otthoni mód** lehetőséget a ControlCenter4 módjának beállításához.

1. Töltse be a dokumentumot.
2. Kattintson a  (**ControlCenter4**) ikonra a tálcán, majd kattintson a **Megnyitás** gombra.
3. Kattintson a **Szkennelés** fülre.

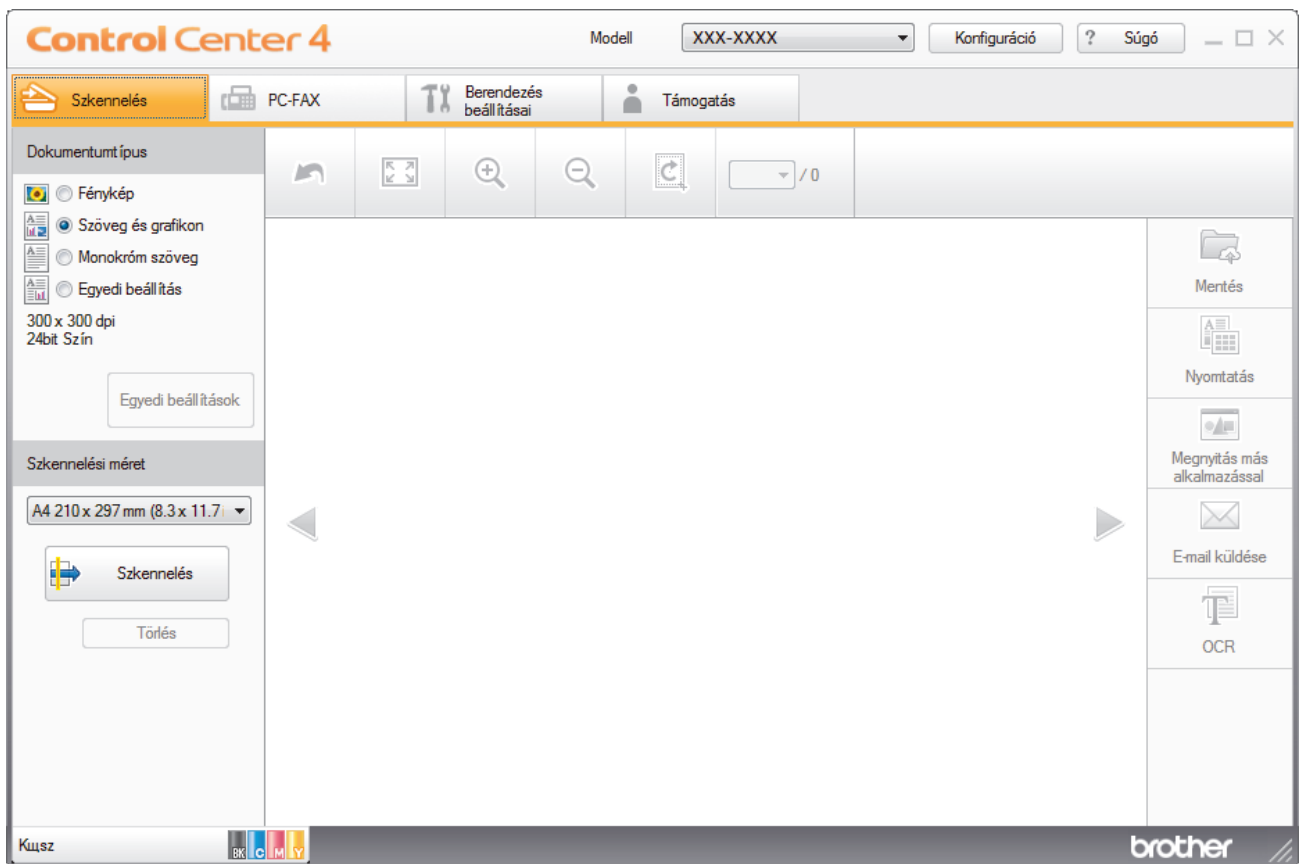

4. Válassza a **Dokumentumtípus** elemet.
5. Szükség esetén módosítsa a dokumentum méretét.
6. Kattintson a  (**Szkennelés**) lehetőségre.
A készülék elkezd a szkennelést, majd a szkennelt kép megjelenik a képnézetőben.
7. Kattintson a bal vagy jobb oldali nyílra az egyes szkennelt oldalak előnézetének megtekintéséhez.
8. Szükség esetén vágja a szkennelt képet.
9. Kattintson a **Megnyitás más alkalmazással** gombra.
10. Válassza ki az alkalmazást a legördülő listából, majd kattintson az **OK** gombra.
A kép megjelenik a kiválasztott alkalmazásban.

✓ Kapcsolódó tájékoztatás

- [Szkennelés a ControlCenter4 Otthoni üzemmódjával \(Windows\)](#)

Szkenelt adatok mentése mappába PDF-fájlként a ControlCenter4 Otthoni üzemmódjával (Windows)

Válassza a(z) **Otthoni mód** lehetőséget a ControlCenter4 módjának beállításához.

1. Töltse be a dokumentumot.
2. Kattintson a  (ControlCenter4) ikonra a tálcán, majd kattintson a **Megnyitás** gombra.
3. Kattintson a **Szkenelés** fülre.

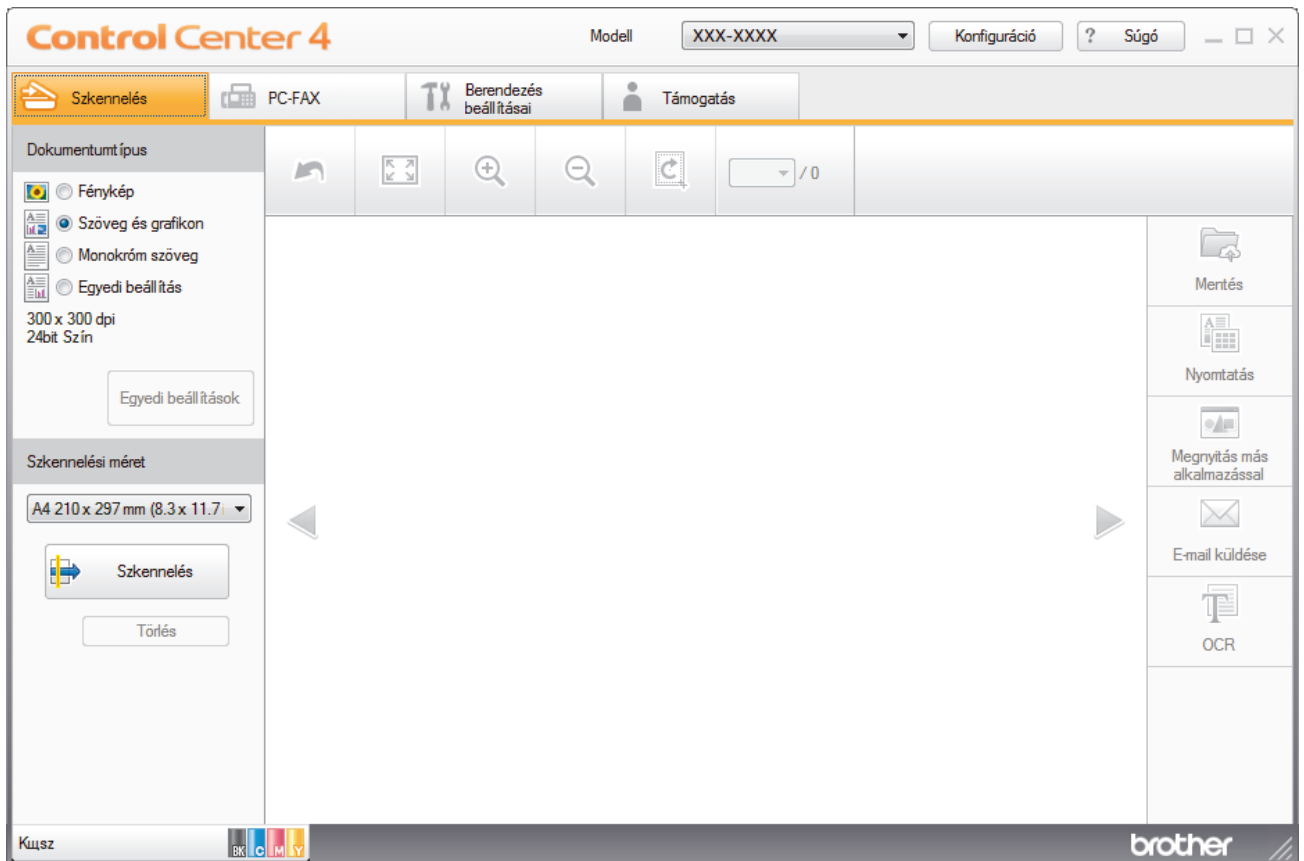

4. Válassza a **Dokumentumtípus** elemet.
5. Szükség esetén módosítsa a dokumentum méretét.
6. Kattintson a  (**Szkenelés**) lehetőségre.
A készülék elkezd a szkennelést, majd a szkennelt kép megjelenik a képnézegetőben.
7. Kattintson a bal vagy jobb oldali nyíl gombra az egyes szkennelt oldalak előnézetének megtekintéséhez.
8. Kattintson a **Mentés** gombra.
Megjelenik a **Mentés** párbeszédpanel.
9. Kattintson a **Fájl típus** legördülő listára, és válasszon egy PDF fájlt.

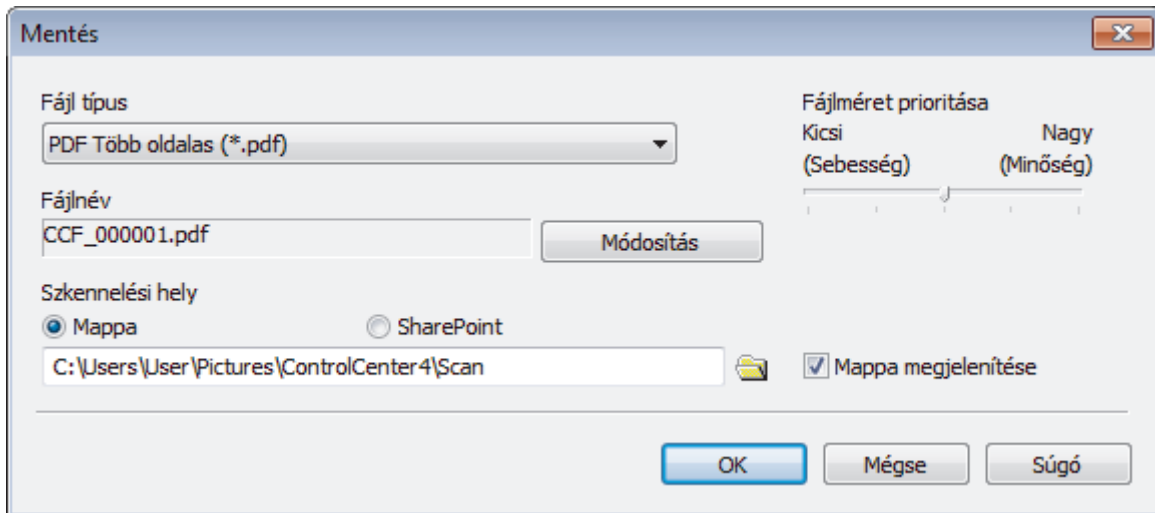

A dokumentum jelszóval védett PDF-fájlként történő mentéséhez válassza a **Secure PDF Egyoldalas (*.pdf)** vagy **Secure PDF Több oldalas (*.pdf)** lehetőséget a **Fájl típus** legördülő listából, kattintson a  elemre, és adja meg a jelszót.

10. A fájl név módosításához kattintson a **Módosítás** gombra szükség szerint.
11. Kattintson a mappaikonra a tállózáshoz, és válassza ki a dokumentum mentési helyének mappáját.
12. Kattintson az **OK** gombra.

A rendszer a szkennelt dokumentumot PDF-fájlként menti a célmappába.



Kapcsolódó tájékoztatás

- [Szkennelés a ControlCenter4 Otthoni üzemmódjával \(Windows\)](#)

Dokumentum mindkét oldalának automatikus szkennelése a ControlCenter4 Otthoni üzemmódjával (Windows)

Kapcsolódó modellek: MFC-L3770CDW

Válassza a(z) **Otthoni mód** lehetőséget a ControlCenter4 módjának beállításához.

1. Töltse be a dokumentumokat az ADF-be.



Ha egy dokumentum mindkét oldalát automatikusan szeretné szkennelni, az ADF-et kell használnia, nem pedig a síkgyas szkennerveget.

2. Kattintson a  (**ControlCenter4**) ikonra a tálcán, majd kattintson a **Megnyitás** gombra.
3. Kattintson a **Szkennelés** fülre.

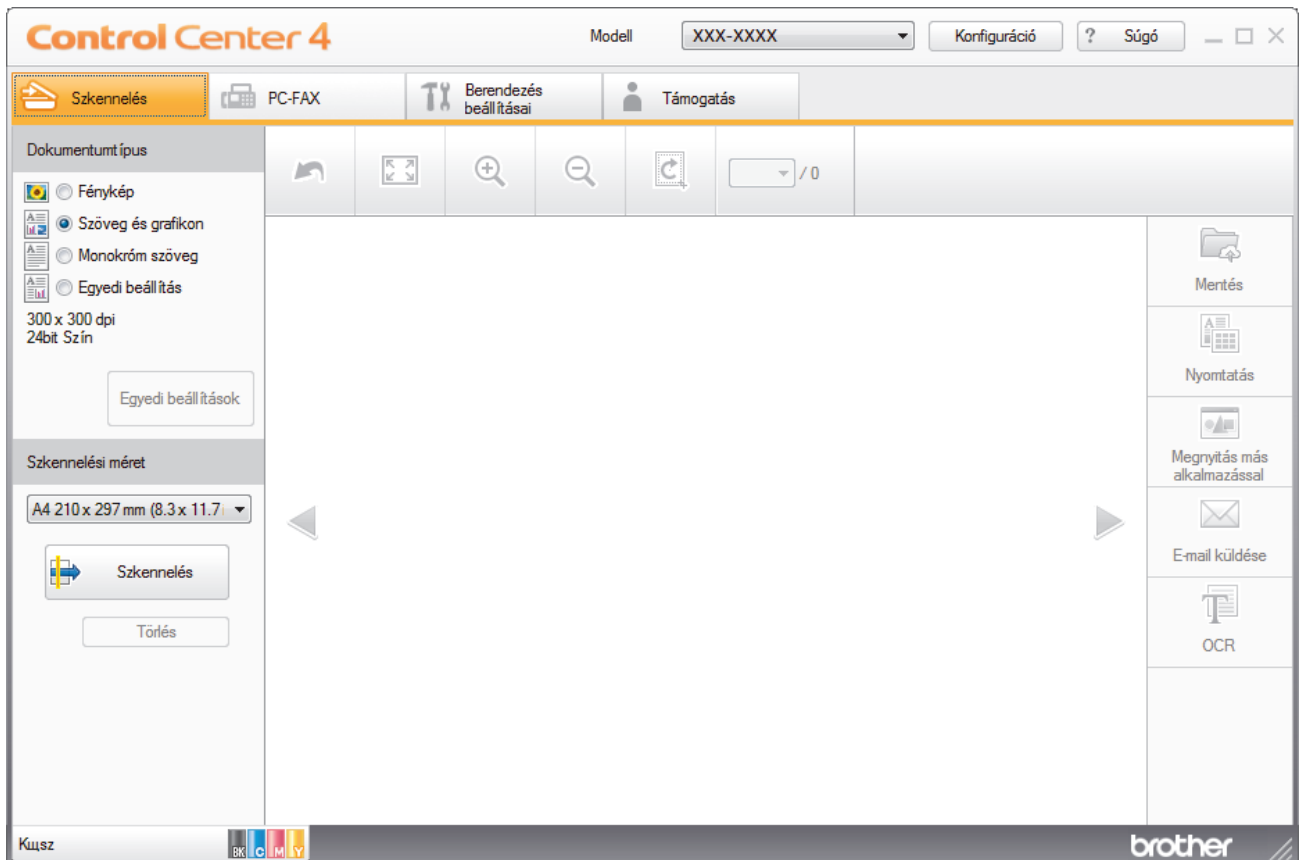





4. A **Dokumentumtípus** területen válassza a **Egyedi beállítás** elemet, majd kattintson a **Egyedi beállítások** gombra.
Megjelenik az **Egyedi szkennelési beállítások** párbeszédpanel.
5. Jelölje be a **Kétoldalas szkennelés** jelölőnégyzetet.
6. Válassza a(z) **Hosszú-élű kötés** vagy a(z) **Rövid-élű kötés** lehetőséget az eredeti tájolásától függően.
7. Szükség esetén konfigurálja a többi **Egyedi szkennelési beállítások** beállítást is.
8. Kattintson az **OK** gombra.
9. Kattintson a  (**Szkennelés**) lehetőségre.

A készülék elkezd a szkennelést, majd a szkennelt kép megjelenik a képnézetben.

10. Kattintson a bal vagy jobb oldali nyíl gombra az egyes szkennelt oldalak előnézetének megtekintéséhez.

11. Tegye az alábbiak valamelyikét:

- Kattintson a  **(Mentés)** elemre a szkennelt adatok mentéséhez.
- Kattintson a  **(Nyomtatás)** elemre a szkennelt adatok kinyomtatásához.
- Kattintson a  **(Megnyitás más alkalmazással)** elemre a szkennelt adatok megnyitásához egy másik alkalmazásban.
- Kattintson a  **(E-mail küldése)** elemre, hogy e-mailhez csatolja a szkennelt adatokat.
- Kattintson a  **(OCR)** elemre a szkennelt dokumentum szerkeszthető szöveges fájlá alakításához. (csak bizonyos modellekhez érhető el)



Kapcsolódó tájékoztatás

- [Szkennelés a ControlCenter4 Otthoni üzemmódjával \(Windows\)](#)
-

A ControlCenter4 Otthoni üzemmódjának szkennelési beállításai (Windows)

Beállítások	Vonatkozó funkciók			
	Megnyitás más alkalmazással	OCR	E-mail küldése	Mentés
Fájl típus	-	Igen	Igen	Igen
Cél alkalmazás	Igen	Igen	-	-
Optikai karakterfelismerés nyelve	-	Igen	-	-
Fájlnév	-	-	-	Igen
Szkennelési hely	-	-	-	Igen
Mappa megjelenítése	-	-	-	Igen
Fájlméret prioritása	-	-	Igen	Igen

Fájl típus

Válassza ki a szkennelt adatok kívánt fájltypusát.

E-mail küldése és Mentés esetén

- **Windows Bitmap (*.bmp)**
- **JPEG (*.jpg)** (képek szkennelésékor ajánlott a legtöbb felhasználó számára)
- **TIFF Egyoldalas (*.tif)**
- **TIFF Több oldalas (*.tif)**
- **Portable Network Graphics (*.png)**
- **PDF Egyoldalas (*.pdf)** (dokumentumok szkenneléséhez és megosztásához ajánlott)
- **PDF Több oldalas (*.pdf)** (dokumentumok szkenneléséhez és megosztásához ajánlott)
- **PDF/A Egyoldalas (*.pdf)** (dokumentumok szkenneléséhez és megosztásához ajánlott)
- **PDF/A Több oldalas (*.pdf)** (dokumentumok szkenneléséhez és megosztásához ajánlott)
- **Magas tömörítésű PDF Egyoldalas (*.pdf)**
- **Magas tömörítésű PDF Több oldalas (*.pdf)**
- **Secure PDF Egyoldalas (*.pdf)**
- **Secure PDF Több oldalas (*.pdf)**
- **Kereshető PDF Egyoldalas (*.pdf)**
- **Kereshető PDF Több oldalas (*.pdf)**
- **XML Paper Specification (*.xps)** (az XML Paper Specification a Windows 7, Windows 8 és Windows 10 rendszeren, illetve az XML Paper Specification fájlokat támogató alkalmazások használata esetén érhető el)
- **Microsoft Office Word (*.docx)** (Csak bizonyos modellekhez érhető el)
- **Microsoft Office PowerPoint (*.pptx)** (Csak bizonyos modellekhez érhető el)
- **Microsoft Office Excel (*.xlsx)**(Csak bizonyos modellekhez érhető el)

OCR esetén

- **HTML 3.2 (*.htm)**
- **HTML 4.0 (*.htm)**
- **Microsoft Excel 2003, XP (*.xls)**
- **RTF Word 2000 (*.rtf)**
- **WordPad (*.rtf)**
- **WordPerfect 9, 10 (*.wpd)**
- **Text (*.txt)**

-
- **Kereshető PDF Egyoldalás (*.pdf)**
 - **Kereshető PDF Több oldalas (*.pdf)**

Cél alkalmazás

Válassza ki a célalkalmazást a legördülő listából.

Optikai karakterfelismerés nyelve

Beállíthatja az optikai karakterfelismerés (OCR) nyelvét, hogy az megfeleljen a szkennelt dokumentum nyelvének.

Fájlnev

Kattintson a **Módosítás** lehetőségre a fájlnevelőtag módosításához.

Szkennelési hely

Válassza a **Mappa** vagy **SharePoint** rádiógombot annak a célállomásnak a megadásához, ahová a szkennelt dokumentumokat menteni kívánja.

Mappa megjelenítése

Válassza ezt az opciót, hogy a szkennelés után automatikusan megjelenjen a célmappa.

Fájlméret prioritása

Állítsa be a szkennelt kép adattömörítési arányát. Változtassa meg a fájl méretét a **Fájlméret prioritása** csúszka jobbra vagy balra mozgatásával.

Egyedi beállítások

Válassza a **Egyedi beállítás** opciót, kattintson a **Egyedi beállítások** gombra, majd módosítsa a beállításokat.

Szkennelési méret

Válassza ki a dokumentum pontos méretét a **Szkennelési méret** legördülő menüből.



Kapcsolódó tájékoztatás

- [Szkennelés a ControlCenter4 Otthoni üzemmódjával \(Windows\)](#)
-

Szkennelés a ControlCenter4 Speciális üzemmódjával (Windows)

A ControlCenter4 speciális mód nagyobb ellenőrzést biztosít a készülék funkcióinak részletei fölött, és lehetővé teszi az egygombos szkennelési műveletek testreszabását.

- [Fényképek és grafikák szkennelése a ControlCenter4 Speciális üzemmódjával \(Windows\)](#)
- [Szkennelt fájl mentése mappába PDF-fájlként a ControlCenter4 Speciális üzemmódjával \(Windows\)](#)
- [Dokumentum mindkét oldalának automatikus szkennelése a ControlCenter4 Speciális üzemmódjával \(Windows\)](#)
- [Egy igazolvány mindkét oldalának szkennelése a ControlCenter4 Speciális üzemmódjával \(Windows\)](#)
- [Szkennelés e-mail mellékletbe a ControlCenter4 Speciális üzemmódjával \(Windows\)](#)
- [Szkennelés szerkeszthető szövegfájlba \(ORC\) a ControlCenter4 Speciális üzemmódjával \(Windows\)](#)
- [A ControlCenter4 Speciális üzemmódjának szkennelési beállításai \(Windows\)](#)

Fényképek és grafikák szkennelése a ControlCenter4 Speciális üzemmódjával (Windows)

A szkennelt fényképeket vagy grafikákat közvetlenül a számítógépre küldheti.

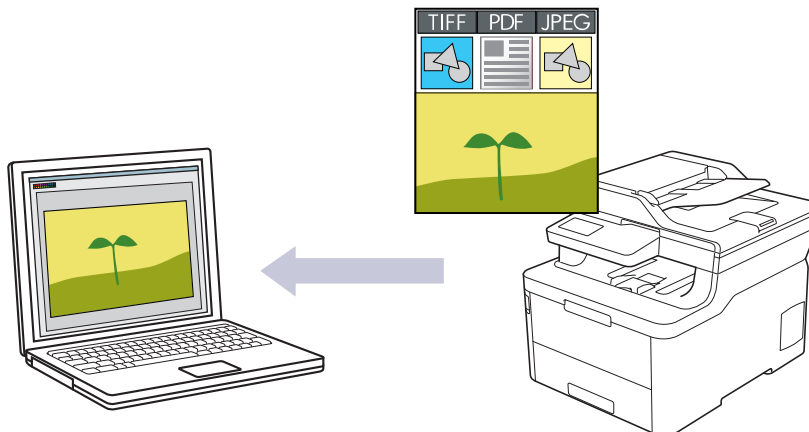

Válassza a **Haladó felhasználó mód** lehetőséget a ControlCenter4 módjának beállításához.

1. Töltse be a dokumentumot.
2. Kattintson a **cc4 (ControlCenter4)** ikonra a tálcán, majd kattintson a **Megnyitás** gombra.
3. Kattintson a **Szkenelés** fülre.

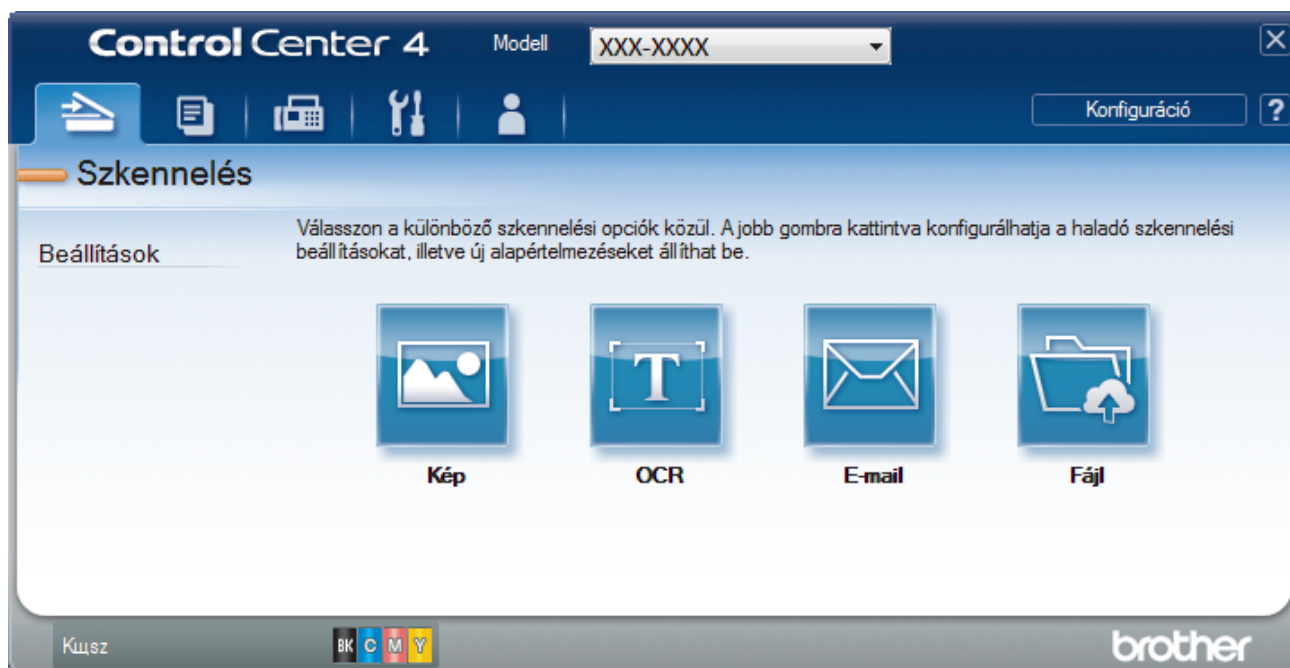

4. Kattintson a **Kép** gombra.
Megjelenik a szkennelési beállítások párbeszédpanel.

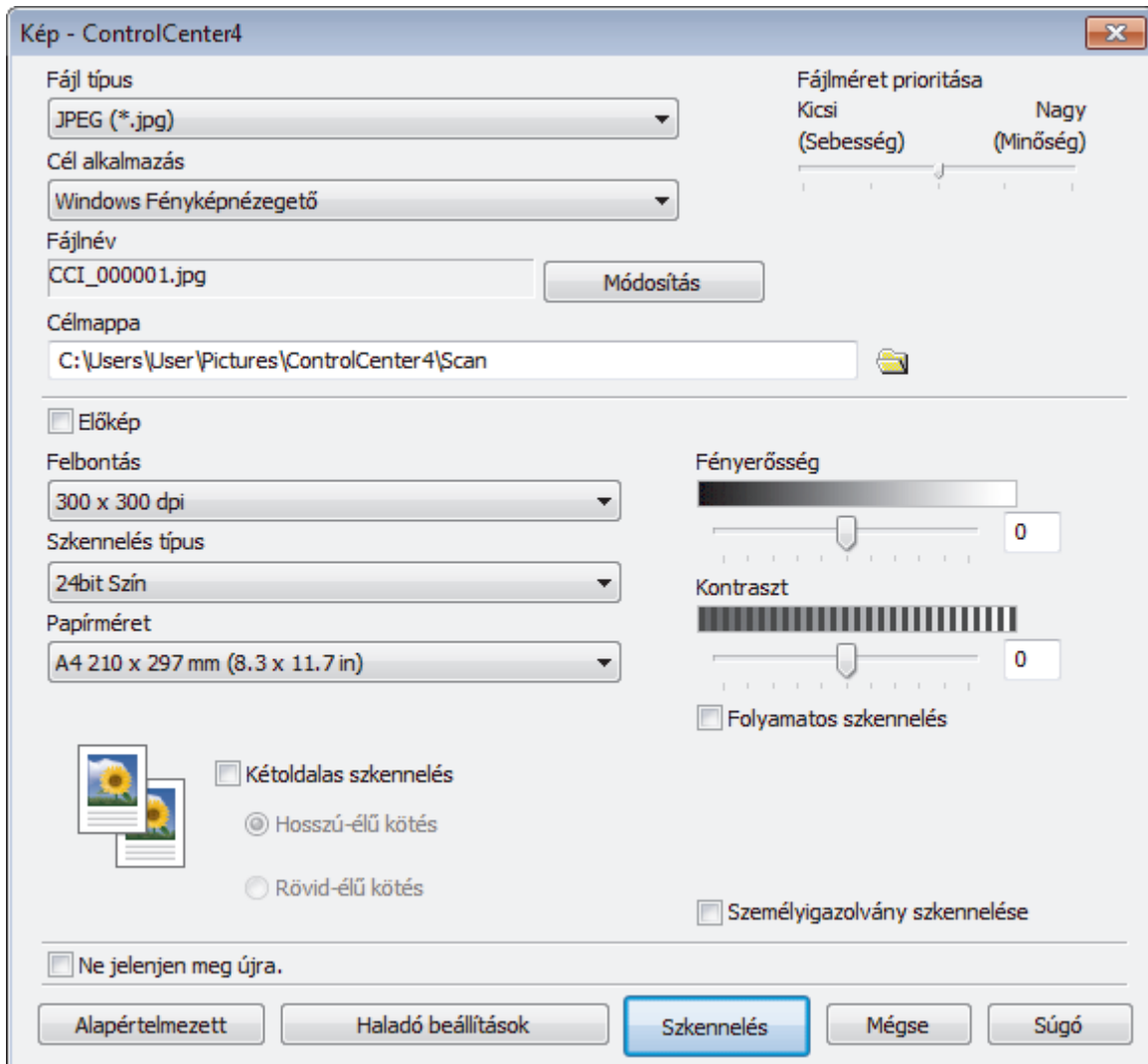

5. Szükség esetén változtassa meg a szkennelési beállításokat, például a fájlformátumot, a fájlnévet, a célmappát, a felbontást és a színt.



- A fájlnév vagy módosításához kattintson a **Módosítás** elemre.
- A **Célmappa** módosításához kattintson a mappa ikonra.
- A szkennelt kép előnézetéhez és beállításához jelölje be az **Előkép** jelölőnégyzetet.

6. Kattintson a **Szkennelés** gombra.

A gép megkezdi a szkennelést. A kép megjelenik a kiválasztott alkalmazásban.



Kapcsolódó tájékoztatás

- [Szkennelés a ControlCenter4 Speciális üzemmódjával \(Windows\)](#)

Szkennelt fájl mentése mappába PDF-fájlként a ControlCenter4 Speciális üzemmóddal (Windows)

Dokumentumokat szkennelhet, és a számítógép mappáiba mentheti azokat PDF-fájlként.

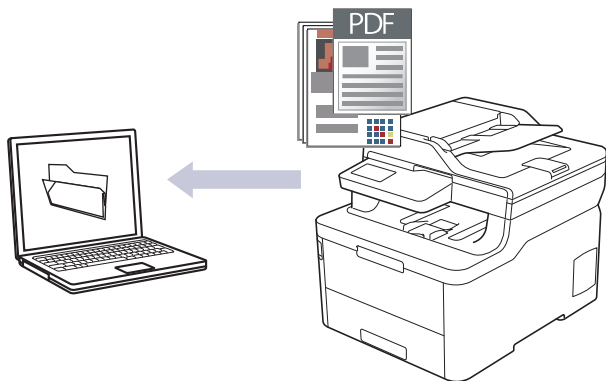

Válassza a **Haladó felhasználó mód** lehetőséget a ControlCenter4 módjának beállításához.

1. Töltse be a dokumentumot.
2. Kattintson a **cc4 (ControlCenter4)** ikonra a tálcán, majd kattintson a **Megnyitás** gombra.
3. Kattintson a **Szkennelés** fülre.



4. Kattintson a **Fájl** gombra.

Megjelenik a szkennelési beállítások párbeszédpanel.

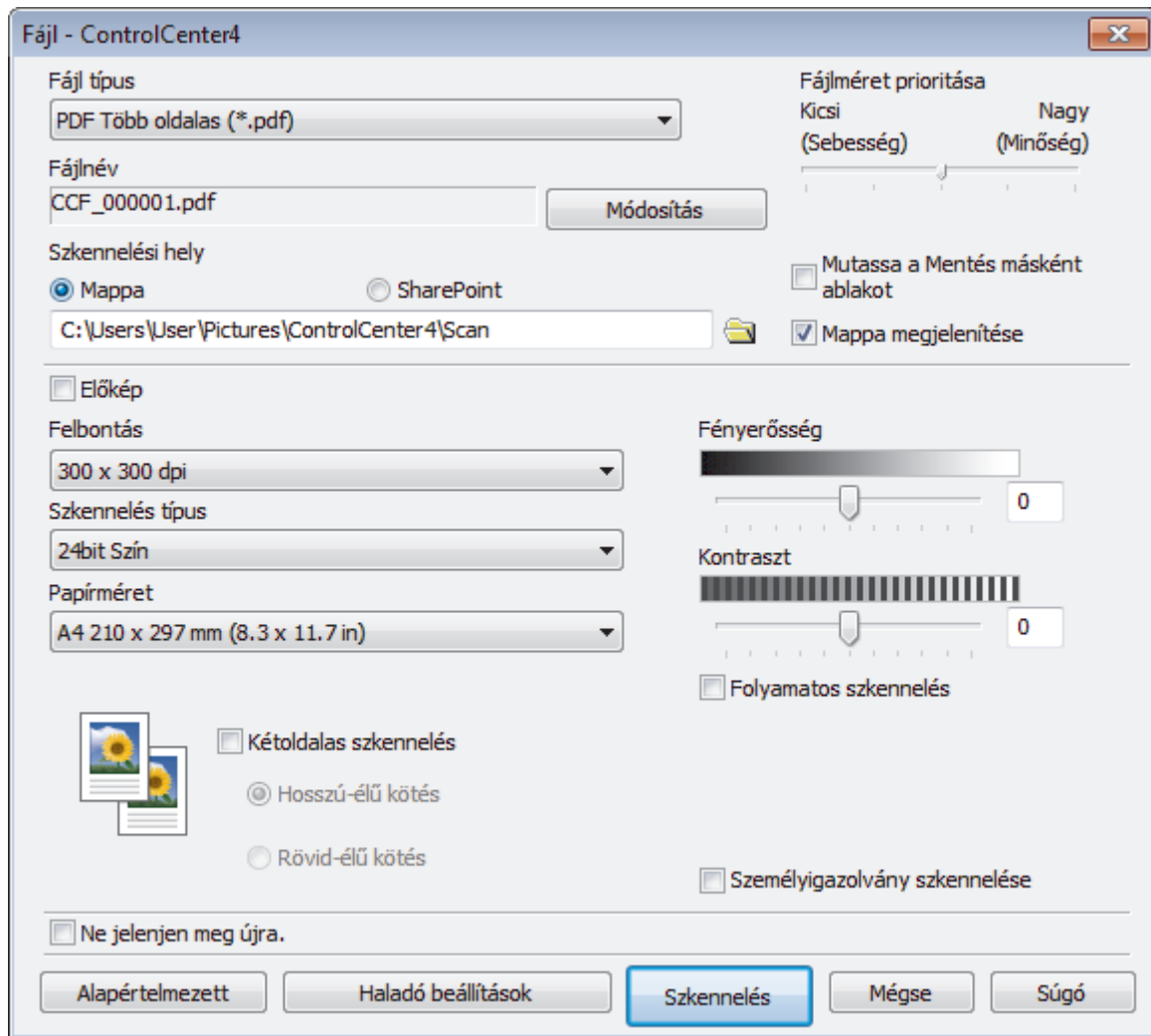

5. Kattintson a **Fájl típus** legördülő listára, és válasszon egy PDF fájlt.



A dokumentum jelszóval védett PDF-fájlként történő mentéséhez válassza a **Secure PDF Egyoldalás (*.pdf)** vagy **Secure PDF Több oldalas (*.pdf)** lehetőséget a **Fájl típus** legördülő listából, kattintson a  elemre, és adja meg a jelszót.

6. Kattintson a mappaikonra a tallózáshoz, és válassza ki a dokumentum mentési helyének mappáját.

7. Szükség esetén változtassa meg a szkennelési beállításokat, például a fájlformátumot, a fájlnevet, a felbontást és a szint.



A szkennelt kép előnézetéhez és beállításához jelölje be a **Előkép** jelölőnégyzetet.

8. Kattintson a **Szkennelés** gombra.

A gép megkezdi a szkennelést. A program a kiválasztott mappába menti a fájlt.



Kapcsolódó tájékoztatás

- [Szkennelés a ControlCenter4 Speciális üzemmódjával \(Windows\)](#)

► Kezdőlap > Szkenelés > Szkenelés a számítógépről (Windows) > Szkenelés a ControlCenter4 Speciális üzemmódjával (Windows) > Dokumentum mindkét oldalának automatikus szkennelése a ControlCenter4 Speciális üzemmódjával (Windows)

Dokumentum mindkét oldalának automatikus szkennelése a ControlCenter4 Speciális üzemmódjával (Windows)

Kapcsolódó modellek: MFC-L3770CDW

Válassza a **Haladó felhasználó mód** lehetőséget a ControlCenter4 módjának beállításához.

1. Töltse be a dokumentumokat az ADF-be.



Ha egy dokumentum mindkét oldalát automatikusan szeretné szkennelni, az ADF-et kell használnia, nem pedig a síkgyas szkennerveget.

2. Kattintson a **CC4 (ControlCenter4)** ikonra a tálcán, majd kattintson a **Megnyitás** gombra.
3. Kattintson a **Szkenelés** fülre.



4. Kattintson a módosítani kívánt beállítás gombjára (**Kép**, **OCR**, **E-mail** vagy **Fájl**).
Megjelenik a szkennelési beállítások párbeszédpanel.
5. Jelölje be a **Kétoldalas szkennelés** jelölőnégyzetet.
6. Válassza a(z) **Hosszú-élű kötés** vagy a(z) **Rövid-élű kötés** lehetőséget az eredeti tájolásától függően.
7. Szükség esetén változtassa meg a szkennelési beállításokat, például a fájlformátumot, a fájlnevet, a célmappát, a felbontást és a szintet.



- A fájlnev vagy módosításához kattintson a **Módosítás** elemre.
- A **Célmappa** módosításához kattintson a mappa ikonra.

8. Kattintson a **Szkenelés** gombra.
A gép megkezdi a szkennelést.

Most módosította a választott szkennelési művelet alapbeállításait. A rendszer ezeket a beállításokat használja, amikor legközelebb az egyik szkennelési opcióra (**Kép**, **OCR**, **E-mail** vagy **Fájl**) kattint ehhez a művelethez.



Kapcsolódó tájékoztatás

- Szkennelés a ControlCenter4 Speciális üzemmódjával (Windows)

► Kezdőlap > Szkenelés > Szkenelés a számítógépről (Windows) > Szkenelés a ControlCenter4 Speciális üzemmódjával (Windows) > Egy igazolvány mindkét oldalának szkennelése a ControlCenter4 Speciális üzemmódjával (Windows)

Egy igazolvány mindkét oldalának szkennelése a ControlCenter4 Speciális üzemmódjával (Windows)

Válassza a **Haladó felhasználó mód** lehetőséget a ControlCenter4 módjának beállításához.

1. Helyezzen egy igazolványkártyát a szkennervegre.
2. Kattintson a  (ControlCenter4) ikonra a tálcán, majd kattintson a **Megnyitás** gombra.
3. Kattintson a **Szkenelés** fülre.

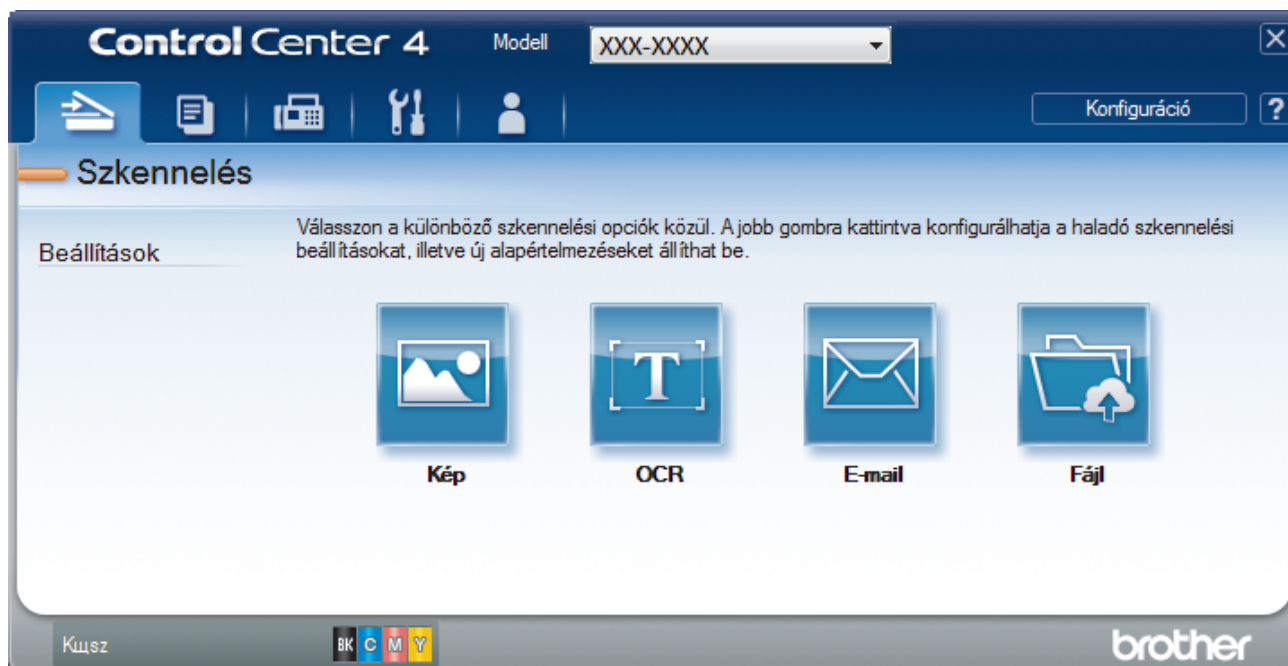

4. Kattintson a **Fájl** gombra.

Megjelenik a szkennelési beállítások párbeszédpanel.

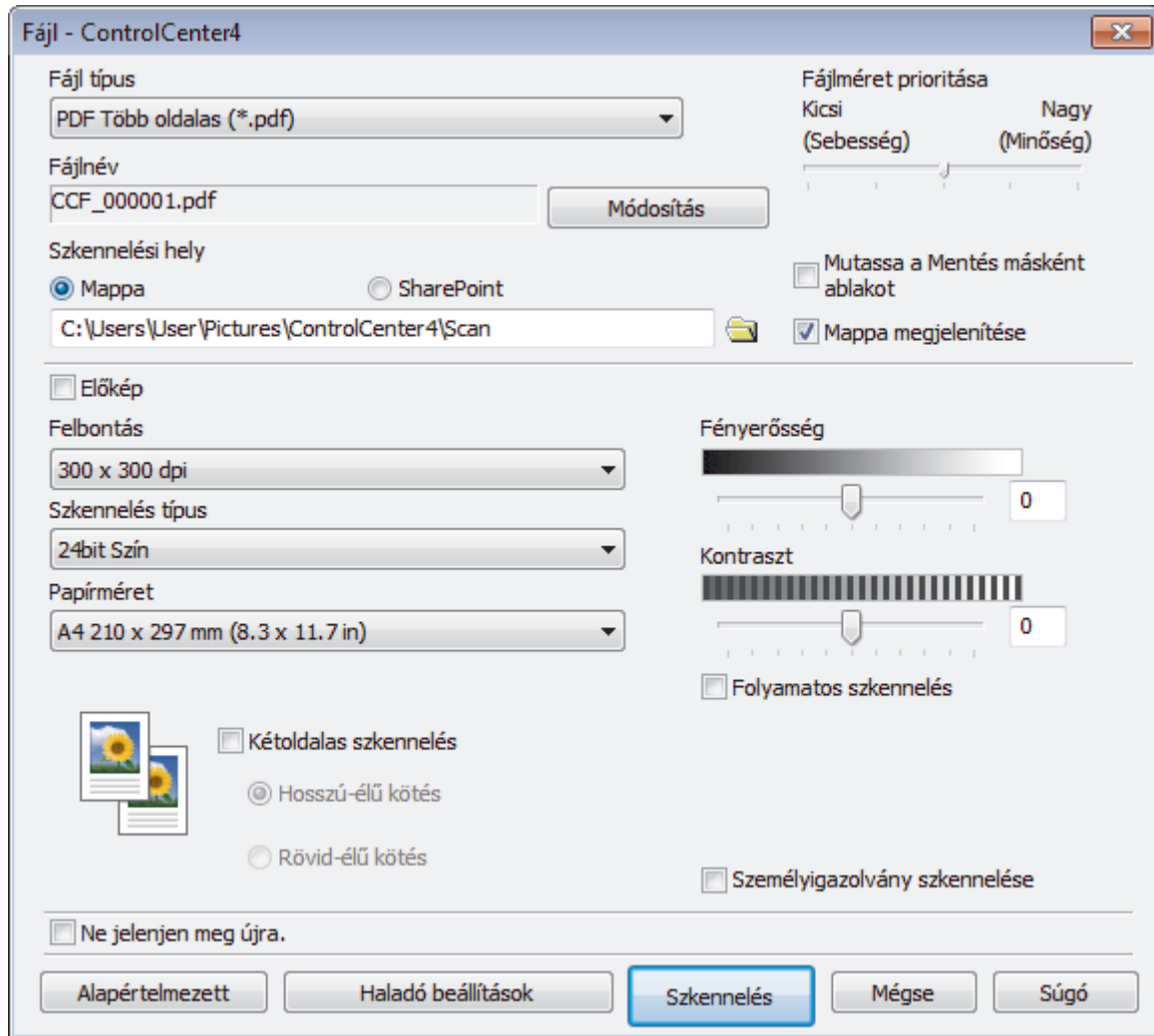

5. Jelölje be az **Személyigazolvány szkennelése** jelölőnégyzetet.

Megjelenik az útmutató párbeszédpanel.

6. Olvassa el az utasításokat a képernyőn, majd kattintson az **OK** lehetőségre.

7. Szükség esetén változtassa meg a szkennelési beállításokat, például a fájlformátumot, a fájlnevet, a szkennelés helyét, a felbontást és a színt.

8. Kattintson a **Szkennelés** gombra.

A készülék megkezdi az azonosítókártya egyik oldalának szkennelését.

9. Miután a készülék szkennelte az egyik oldalt, fordítsa meg az azonosítókártyát, majd kattintson a **Folytatás** gombra a másik oldal szkenneléséhez.

10. Kattintson a **Befejezés** gombra.



Kapcsolódó tájékoztatás

- [Szkennelés a ControlCenter4 Speciális üzemmódjával \(Windows\)](#)

Szkenelés e-mail mellékletbe a ControlCenter4 Speciális üzemmódjával (Windows)

A szkennelt dokumentumot elküldheti e-mail mellékletként.

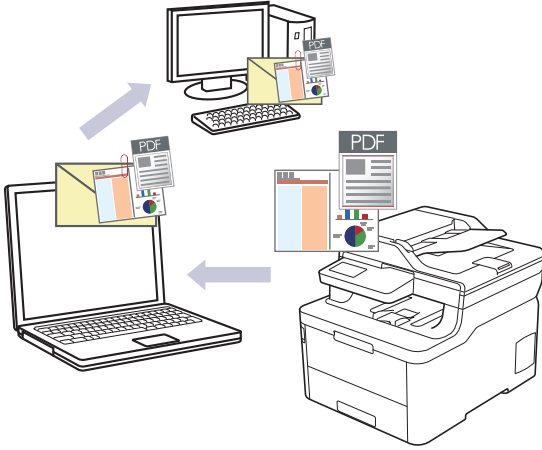

- Válassza a **Haladó felhasználó mód** lehetőséget a ControlCenter4 módjának beállításához.
- A Szkenelés e-mailbe funkció nem támogatja a webes levelezési szolgáltatásokat. A Szkenelés képbe vagy a Szkenelés fájlba funkcióval szkennelhet dokumentumokat vagy képeket, majd a szkennelt fájlt e-mail üzenethez csatolhatja.



A készülék az alapértelmezett levelezőalkalmazásba szkenneli a dokumentumot.

1. Töltse be a dokumentumot.
2. Kattintson a **cc4 (ControlCenter4)** ikonra a tálcán, majd kattintson a **Megnyitás** gombra.
3. Kattintson a **Szkenelés** fülre.



4. Kattintson az **E-mail** gombra.
Megjelenik a szkennelési beállítások párbeszédpanel.

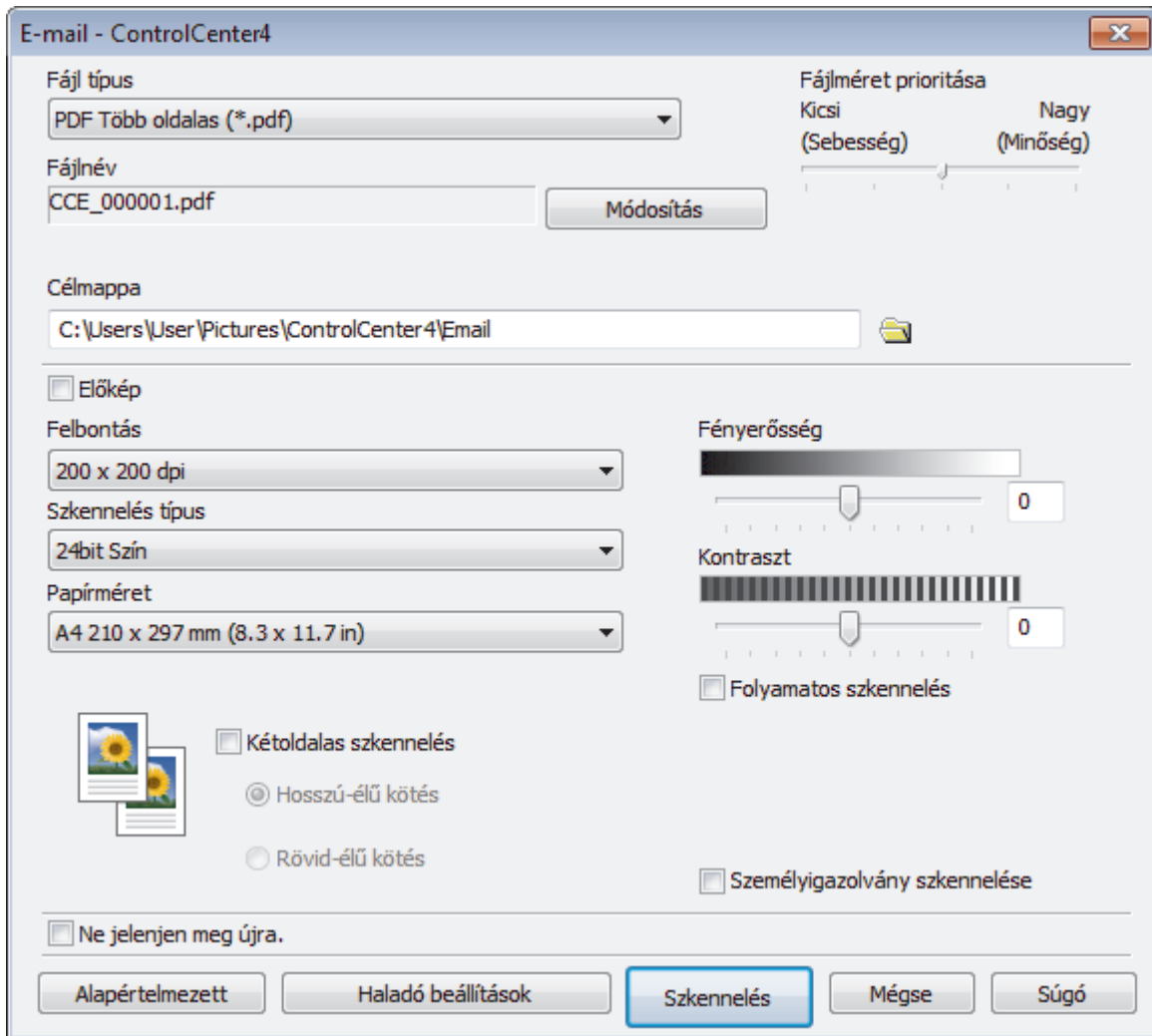

5. Szükség esetén változtassa meg a szkennelési beállításokat, például a fájlformátumot, a fájlnevet, a célmappát, a felbontást és a szint.



- A fájl név vagy módosításához kattintson a **Módosítás** elemre.
- A **Célmappa** módosításához kattintson a mappa ikonra.
- A szkennelt kép előnézetéhez és beállításához jelölje be az **Előkép** jelölőnégyzetet.

6. Kattintson a **Szkenelés** gombra.

A készülék megkezdte a szkennelést. Megnyílik az alapértelmezett e-mail alkalmazás, és a szkennelt képet a rendszer csatolja egy új, üres e-mail üzenethez.



Kapcsolódó tájékoztatás

- [Szkennelés a ControlCenter4 Speciális üzemmódjával \(Windows\)](#)

Szkenelés szerkeszthető szövegfájlba (ORC) a ControlCenter4 Speciális üzemmódjával (Windows)

A készülék optikai karakterfelismerés (OCR, optical character recognition) technológiával a szkennelt dokumentumokban lévő karaktereket szöveggé tudja konvertálni. Ezt a szöveget megszokott szövegszerkesztő alkalmazásával szerkesztheti.

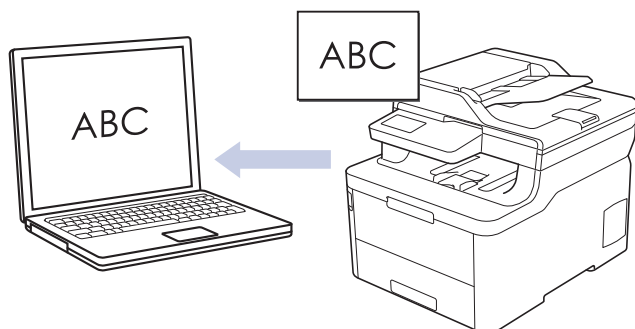

- Válassza a **Haladó felhasználó mód** lehetőséget a ControlCenter4 módjának beállításához.

1. Töltse be a dokumentumot.
2. Kattintson a  (ControlCenter4) ikonra a tálcán, majd kattintson a **Megnyitás** gombra.
3. Kattintson a **Szkenelés** fülre.

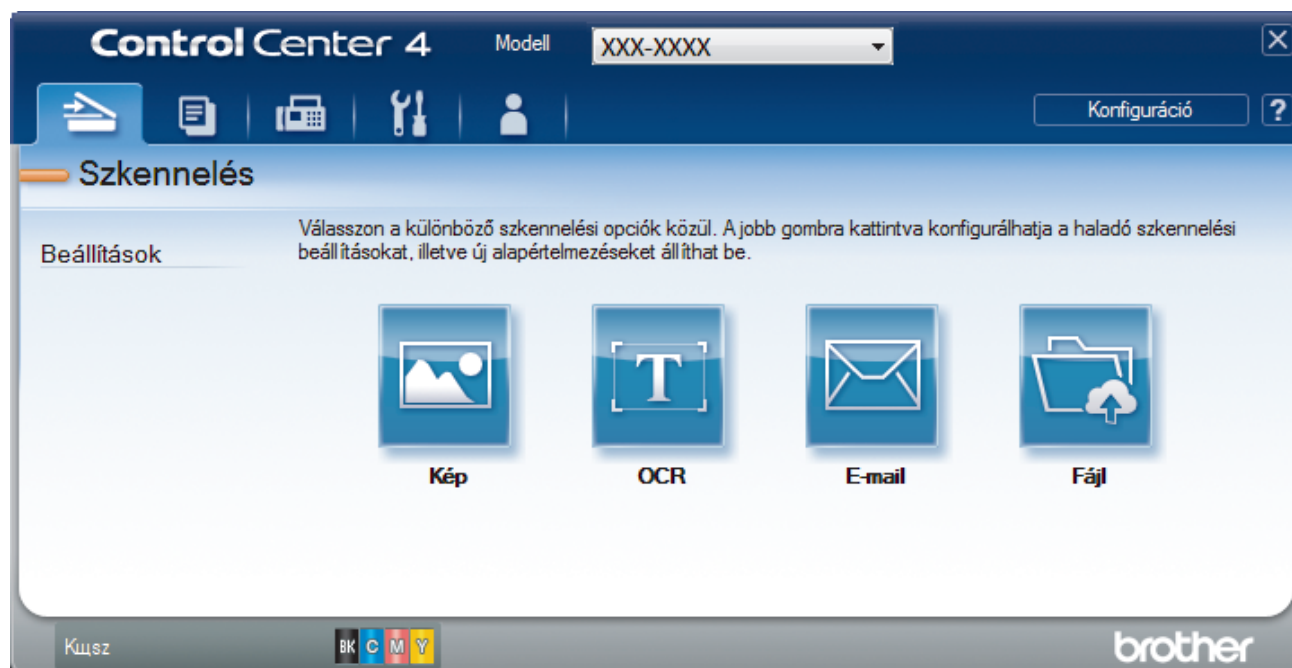

4. Kattintson az **OCR** gombra.
Megjelenik a szkennelési beállítások párbeszédpanel.

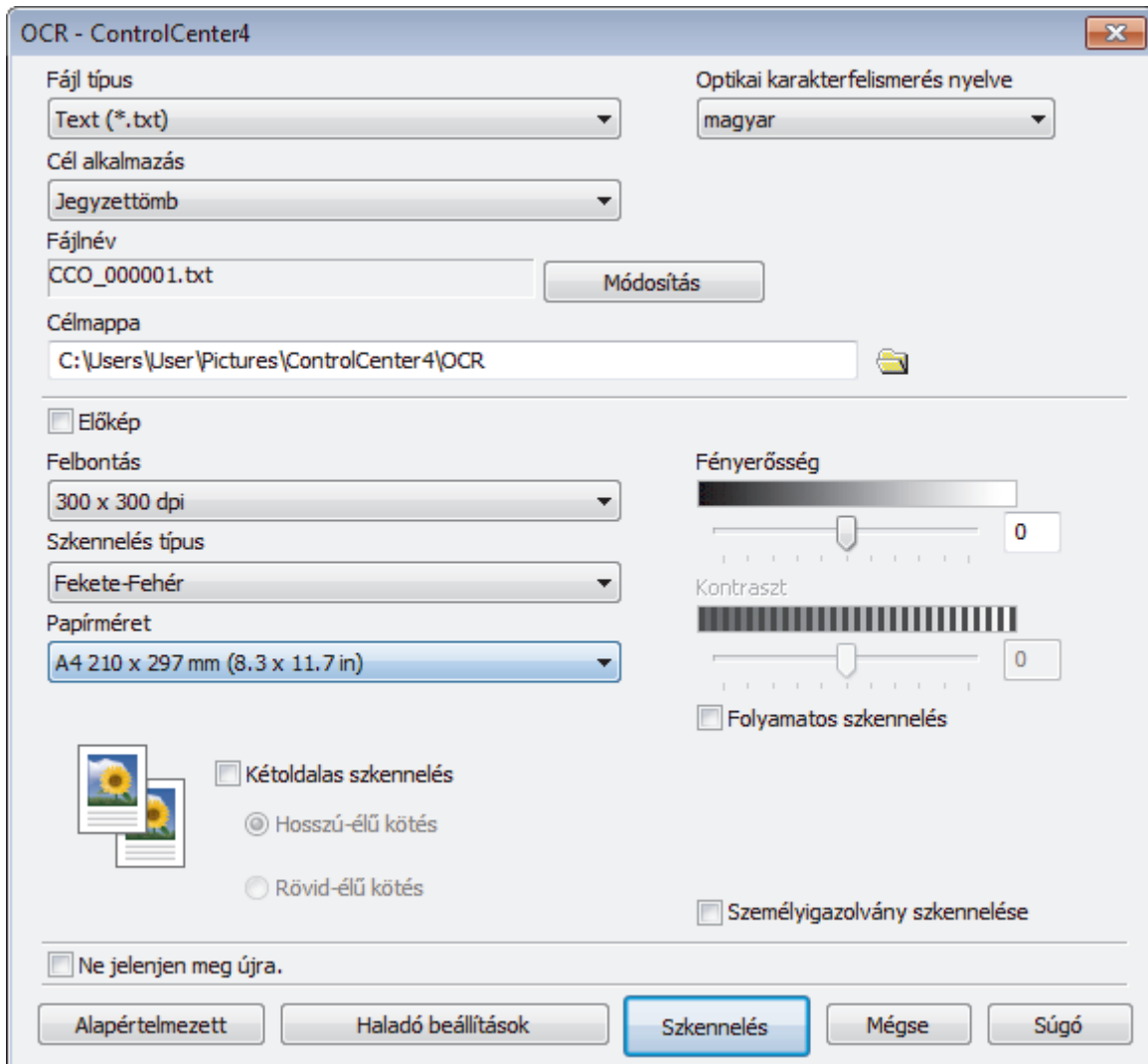

5. Szükség esetén változtassa meg a szkennelési beállításokat, például a fájlformátumot, a fájlnévet, a célmappát, a felbontást és a szint.



- A fájlnév vagy módosításához kattintson a **Módosítás** elemre.
- A **Célmappa** módosításához kattintson a mappa ikonra.
- A szkennelt kép előnézetéhez és beállításához jelölje be az **Előkép** jelölőnégyzetet.

6. Kattintson a **Szkennelés** gombra.

A készülék szkenneli a dokumentumot, szerkeszthető szöveggé konvertálja, majd az alapértelmezett szövegszerkesztő alkalmazásba küldi azt.



Kapcsolódó tájékoztatás

- [Szkennelés a ControlCenter4 Speciális üzemmódjával \(Windows\)](#)

A ControlCenter4 Speciális üzemmódjának szkennelési beállításai (Windows)

Beállítások	Vonatkozó funkciók			
	Kép	OCR	E-mail	Fájl
Fájl típus	Igen	Igen	Igen	Igen
Cél alkalmazás	Igen	Igen	-	-
Optikai karakterfelismerés nyelve	-	Igen	-	-
Fájlnév	Igen	Igen	Igen	Igen
Szkennelési hely vagy Célmappa	Igen	Igen	Igen	Igen
Mappa megjelenítése	-	-	-	Igen
Mutassa a Mentés másként ablakot	-	-	-	Igen
Fájlméret prioritása	Igen	-	Igen	Igen
Előkép	Igen	Igen	Igen	Igen
Felbontás	Igen	Igen	Igen	Igen
Szkennelés típus	Igen	Igen	Igen	Igen
Papírméret	Igen	Igen	Igen	Igen
Fényerősség	Igen	Igen	Igen	Igen
Kontraszt	Igen	Igen	Igen	Igen
Folyamatos szkennelés	Igen	Igen	Igen	Igen
Kétoldalas szkennelés	Igen	Igen	Igen	Igen
Személyigazolvány szkennelése	Igen	Igen	Igen	Igen
Haladó beállítások	Igen	Igen	Igen	Igen
Alapértelmezett	Igen	Igen	Igen	Igen

Fájl típus

Válassza ki a szkennelt adatok kívánt fájltypusát.

Kép, e-mail és fájl esetén

- **Windows Bitmap (*.bmp)**
- **JPEG (*.jpg)** (képek szkennelésekor ajánlott a legtöbb felhasználó számára)
- **TIFF Egyoldalas (*.tif)**
- **TIFF Több oldalas (*.tif)**
- **Portable Network Graphics (*.png)**
- **PDF Egyoldalas (*.pdf)** (dokumentumok szkenneléséhez és megosztásához ajánlott)
- **PDF Több oldalas (*.pdf)** (dokumentumok szkenneléséhez és megosztásához ajánlott)
- **PDF/A Egyoldalas (*.pdf)** (dokumentumok szkenneléséhez és megosztásához ajánlott)
- **PDF/A Több oldalas (*.pdf)** (dokumentumok szkenneléséhez és megosztásához ajánlott)
- **Magas tömörítésű PDF Egyoldalas (*.pdf)**
- **Magas tömörítésű PDF Több oldalas (*.pdf)**
- **Secure PDF Egyoldalas (*.pdf)**
- **Secure PDF Több oldalas (*.pdf)**
- **Kereshető PDF Egyoldalas (*.pdf)**
- **Kereshető PDF Több oldalas (*.pdf)**

-
- **XML Paper Specification (*.xps)** (az XML Paper Specification a Windows 7, Windows 8 és Windows 10 rendszeren, illetve az XML Paper Specification fájlokat támogató alkalmazások használata esetén érhető el)

E-mail és fájl esetén

- **Microsoft Office Word (*.docx)** (Csak bizonyos modellekhez érhető el)
- **Microsoft Office PowerPoint (*.pptx)** (Csak bizonyos modellekhez érhető el)
- **Microsoft Office Excel (*.xlsx)**(Csak bizonyos modellekhez érhető el)

OCR esetén

- **HTML 3.2 (*.htm)**
- **HTML 4.0 (*.htm)**
- **Microsoft Excel 2003, XP (*.xls)**
- **RTF Word 2000 (*.rtf)**
- **WordPad (*.rtf)**
- **WordPerfect 9, 10 (*.wpd)**
- **Text (*.txt)**
- **Kereshető PDF Egyoldalas (*.pdf)**
- **Kereshető PDF Több oldalas (*.pdf)**

Cél alkalmazás

Válassza ki a célalkalmazást a legördülő listából.

Optikai karakterfelismerés nyelve

Úgy állítsa be az OCR nyelvet, hogy megfeleljen a szkennelt dokumentum nyelvének.

Fájlnév

Kattintson a **Módosítás** lehetőségre a fájlnevelőtag módosításához.

Szkennelési hely

Válassza a **Mappa** vagy **SharePoint** rádiógombot annak a célállomásnak a megadásához, ahová a szkennelt dokumentumokat menteni kívánja.

Célmappa

Kattintson a mappakonra a tallózáshoz, és válassza ki a dokumentum mentési helyének mappáját.

Mappa megjelenítése

Válassza ezt az opciót, hogy a szkennelés után automatikusan megjelenjen a célmappa.

Mutassa a Mentés másként ablakot

Jelölje ki ezt az opciót, ha minden egyes szkennelés alkalmával meg kívánja határozni a szkennelt kép célállomását.

Fájlméret prioritása

Állítsa be a szkennelt kép adattömörítési arányát. Változtassa meg a fájl méretét a **Fájlméret prioritása** csúszka jobbra vagy balra mozgásával.

Előkép

Jelölje ki a(z) **Előkép** opciót a kép előzetes megtekintéséhez, és a nem kívánt részek levágásához a szkennelés előtt.

Felbontás

Válasszon ki egy beolvasási felbontást a **Felbontás** legördülő listából. A nagyobb felbontás több memóriát és átviteli időt igényel, de jobb minőségű képet ad.

Szkennelés típus

Kiválaszthatja a szkennelési színmélységet.

- **Automatikus**

Bármilyen dokumentumtípushoz használhatja. Ez a mód automatikusan kiválasztja a dokumentumok megfelelő színmélységét.

- **Fekete-Fehér**

Szöveghez vagy vonalas grafikákhoz használható.

- **Szürke(Hibás Szétoztás)**

Fényképekhez vagy grafikához használható. (A hibadiffúzió egy módszer a szimulált szürke képek létrehozására valódi szürke pontok használata nélkül. A fekete pontok speciális mintába rendeződnek, ami szürke hatást kelt.)

- **Valódi Szürke**

Fényképekhez vagy grafikához használható. Ez a mód pontosabb, mivel 256 szürke árnyalatot használ.

- **24bit Szín**

A színek legpontosabb reprodukciójával hozhat létre így képeket. Ez a mód akár 16,8 millió színt is használhat a kép szkenneléséhez, de több memóriát és a leghosszabb átviteli időt igényli.

Papírméret

Válassza ki a dokumentum pontos méretét a **Papírméret** legördülő listából.

- Ha az **1-ről 2-re (A4)** opciót választja, a szkennelt kép két A5 méretű dokumentumra oszlik.

Fényerősség

A **Fényerősség** beállításához, vagyis a kép világosításához vagy sötétítéséhez húzza a csúszkát jobbra vagy balra. Ha a szkennelt kép túl világos, állítsa lejjebb a fényerősséget, és szkennelje be ismét a dokumentumot. Ha a szkennelt kép túl sötét, állítsa feljebb a fényerősséget, és szkennelje be ismét a dokumentumot. A **Fényerősség**szintjének meghatározásához a megfelelő mezőben is megadhat egy értéket.

Kontraszt

Növelheti vagy csökkentheti a(z) **Kontraszt** szintjét a csúszka jobbra, ill. balra történő eltolásával. A növelés kiemeli a kép sötét és világos területeit, míg a csökkentés több részletet jelenít meg a szürke területeken. A **Kontraszt** szintjének meghatározásához a megfelelő mezőben is megadhat egy értéket.

Folyamatos szkennelés

Akkor válassza ezt az opciót, ha több oldalt kíván szkennelni. Egy lap szkennelése után választhat a szkennelés befejezése és folytatása közül.

Kétoldalas szkennelés (MFC-L3770CDW)

Jelölje be ezt a jelölőnégyzetet a dokumentum mindkét oldalának szkenneléséhez. Az Automatikus 2-oldalas szkennelés funkció használatakor ki kell jelölnie a(z) **Hosszú-élű kötés** vagy **Rövid-élű kötés** opciót, az eredeti elrendezésétől függően, annak biztosítására, hogy a létrehozott adatfájl megfelelően jelenjen meg.

Személyigazolvány szkennelése

Jelölje be ezt a jelölőnégyzetet, ha egy igazolványkártya mindkét oldalát egy oldalra kívánja szkennelni.

Haladó beállítások

Adjon meg speciális beállításokat: kattintson a **Haladó beállítások** gombra a Szkennelési beállítások párbeszédpanelen.

- **Átszivárgás / minta eltávolítása**

- **Háttérszín eltávolítása**

A szkennelt adatok jobb olvashatóságának érdekében távolítsa el a dokumentumok alap színét.

- **Kép elforgatása**

Elforgatja a szkennelt képet.

- **Üres oldalak kihagyása**

Távolítsa el a dokumentum üres oldalait a szkennelés eredményeiből.

- **Szkennelési eredmények megjelenítése**

Megjeleníti a számítógép képernyőjén a mentett oldalak számát és a kihagyott üres oldalakat.

- **Automatikus visszaforgatás**

Beállítja a készüléket a ferde dokumentum automatikus korrekciójára.

Alapértelmezett

Jelölje ki ezt az opciót az összes beállítás gyári alapértelmezett értékekre történő visszaállításához.



Kapcsolódó tájékoztatás

- [Szkenelés a ControlCenter4 Speciális üzemmódjával \(Windows\)](#)
-



Szkenelés Nuance™ PaperPort™ 14SE vagy egyéb Windows alkalmazás segítségével

Szkeneléshez használhatja a Nuance™ PaperPort™ 14SE alkalmazást.

- A Nuance™ PaperPort™ 14SE alkalmazás letöltéséhez kattintson a  **(Brother Utilities)** lehetőségre, válassza ki a **További lehetőségek** opciót a bal navigációs sávban, majd kattintson a **PaperPort** elemre.
- A Nuance™ PaperPort™ 14SE a következő operációs rendszereket támogatja: Windows 7, Windows 8, Windows 8.1 és Windows 10.
- Az egyes alkalmazások részletes használati utasításai tekintetében kattintson az alkalmazás **Súgó** menüjére, majd kattintson a **Az első lépéseket ismertető útmutató** elemre a **Súgó** szalagon.



Ezen lépésekben a szkenneléssel kapcsolatos utasítások a PaperPort™ 14SE alkalmazásra vonatkoznak. Ezek a lépések a többi Windows alkalmazás esetében is hasonlóak. A PaperPort™ 14SE támogatja a TWAIN és WIA illesztőprogramokat is; ezekben lépésekben a TWAIN illesztőprogram (ajánlott) szerepel.

1. Töltse be a dokumentumot.
2. Indítsa el a PaperPort™ 14SE programot.
Tegye az alábbiak valamelyikét:
 - Windows 7
A számítógépen kattintson a  **(Start)** > **Minden program** > **Nuance PaperPort 14** > **PaperPort** elemre.
 - Windows 8
Kattintson a  **(PaperPort)** elemre.
 - Windows 10
Kattintson a(z)  > **Nuance PaperPort 14** > **PaperPort** gombokra.
3. Kattintson a **Asztal** menüre, majd kattintson a **Szkenelési beállítások** lehetőségre a **Asztal** szalagon. A képernyő bal oldalán megjelenik a **Szkenelés vagy fénykép beolvasása** panel.
4. Kattintson a **Kijelölés** lehetőségre.
5. A rendelkezésre álló szkennerek listájában válassza ki a(z) **TWAIN: TW-Brother MFC-XXXX** vagy a(z) **TWAIN: TW-Brother MFC-XXXX LAN** lehetőséget (ahol az XXX-XXXX a készülék modellneve). A WIA használatához válassza azt a Brother illesztőprogramot, amely „WIA” előtaggal rendelkezik.
6. Jelölje be a **Szkenner párbeszédpaneljének megjelenítése** jelölőnégyzetet a **Szkenelés vagy fénykép beolvasása** panelen.
7. Kattintson a **Szkenelés** lehetőségre.
Megjelenik a szkennerbeállítási párbeszédablak.

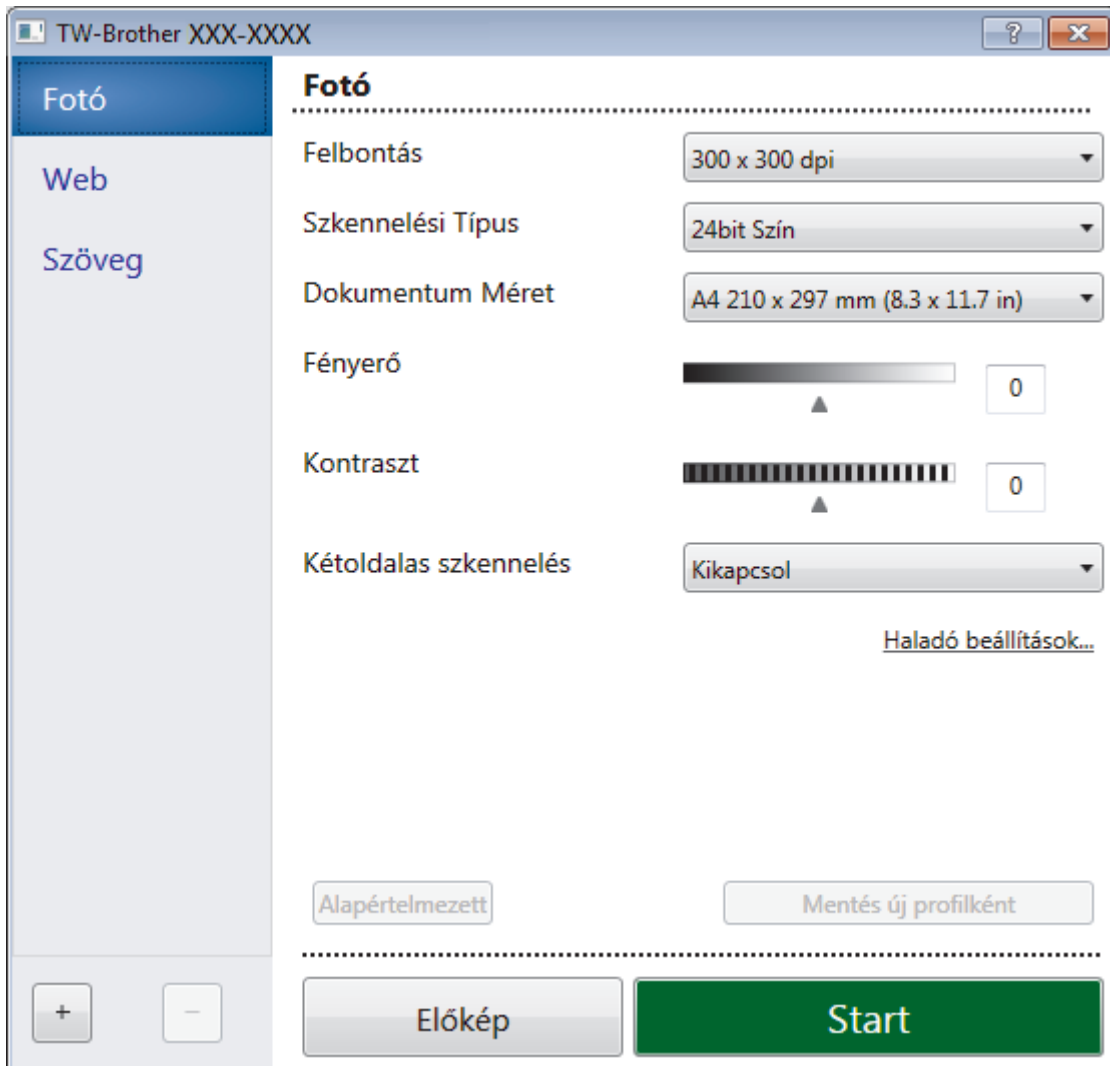

8. Szükség szerint módosítsa a szkennerbeállítási párbeszédablakban található értékeket.
9. Kattintson a(z) **Dokumentum Méret** legördülő listára, majd válassza ki a dokumentum méretét.



A dokumentum mindkét oldalának szkennelése (MFC-L3770CDW):

Az automatikus kétoldalas szkennelés csak az ADF-fel használható.

Az Előzetes szkennelés nem használható a képek előnézetének megtekintéséhez.

10. Kattintson a **Előkép** lehetőségre a szkennelni kívánt kép előnézetének megtekintéséhez, és a beolvasni kívánt részt kijelöléséhez.
11. Kattintson a **Start** lehetőségre.
A készülék megkezdi a beolvasást.



Kapcsolódó tájékoztatás

- [Szkennelés a számítógépről \(Windows\)](#)
 - [TWAIN illesztőprogram beállításai \(Windows\)](#)

TWAIN illesztőprogram beállításai (Windows)

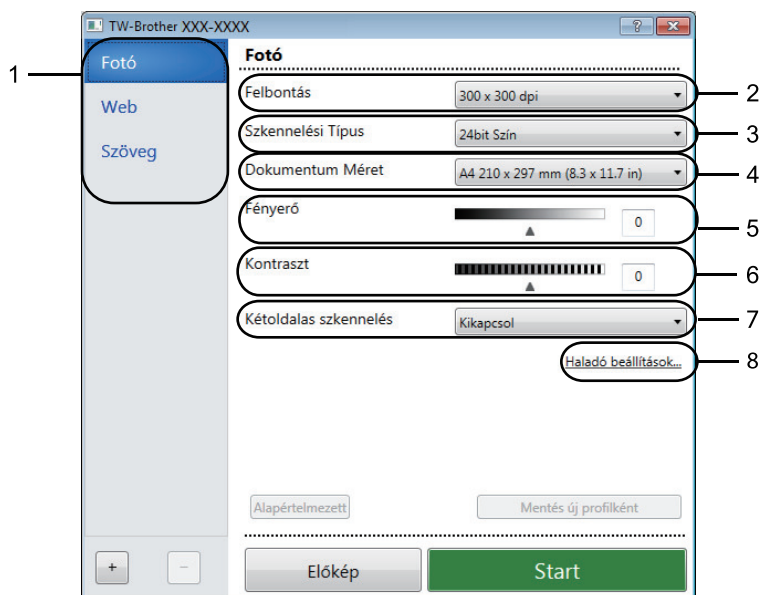

- Vegye figyelembe, hogy az elemek neve és a hozzájuk rendelhető értékek készüléktől függően változhatnak.
- A **Kontraszt** opció csak akkor érhető el, ha a **Szürke(Hibás Szétosztás)**, **Valódi Szürke** vagy **24bit Szín** opciót választja a **Szkenelési Típus** beállításoknál.

1. Szkenelés

Válassza a(z) **Fotó**, **Web** vagy **Szöveg** lehetőséget a szkennelni kívánt dokumentum típusától függően.

Szkenelés (képtípus)		Felbontás	Szkenelés típusa
Fotó	Fényképek beszkenneléséhez használható.	300 x 300 dpi	24bit Szín
Web	Akkor válassza, ha a szkennelt képet weboldalakhoz kívánja használni.	100 x 100 dpi	24bit Szín
Szöveg	Szöveges dokumentumok szkenneléséhez használható.	200 x 200 dpi	Fekete-Fehér

2. Felbontás

Válasszon ki egy szkennelési felbontást a **Felbontás** legördülő listából. A nagyobb felbontás több memóriát és átviteli időt igényel, de jobb minőségű képet ad.

3. Szkenelési Típus

Kiválaszthatja a szkennelési színmélységet.

- Fekete-Fehér**
Szöveghez vagy vonalas grafikákhoz használható.
- Szürke(Hibás Szétosztás)**
Fényképekhez vagy grafikához használható. (A hibadiffúzió egy módszer a szimulált szürke képek létrehozására valódi szürke pontok használata nélkül. A fekete pontok speciális mintába rendeződnek, ami szürke hatást kelt.)
- Valódi Szürke**
Fényképekhez vagy grafikához használható. Ez a mód pontosabb, mivel 256 szürke árnyalatot használ.

- **24bit Szín**

A színek legpontosabb reprodukciójával hozhat létre így képeket. Ez a mód akár 16,8 millió színt is használhat a kép szkenneléséhez, de több memóriát és a leghosszabb átviteli időt igényli.

4. Dokumentum Méret

Az előre beállított szkennelési méretek közül válassza ki a dokumentum pontos méretét.

Ha az **Egyéni...** beállítást választja, megjelenik az **Egyéni Dokumentum Méret** párbeszédpanel, ahol megadhatja a dokumentum méretét.

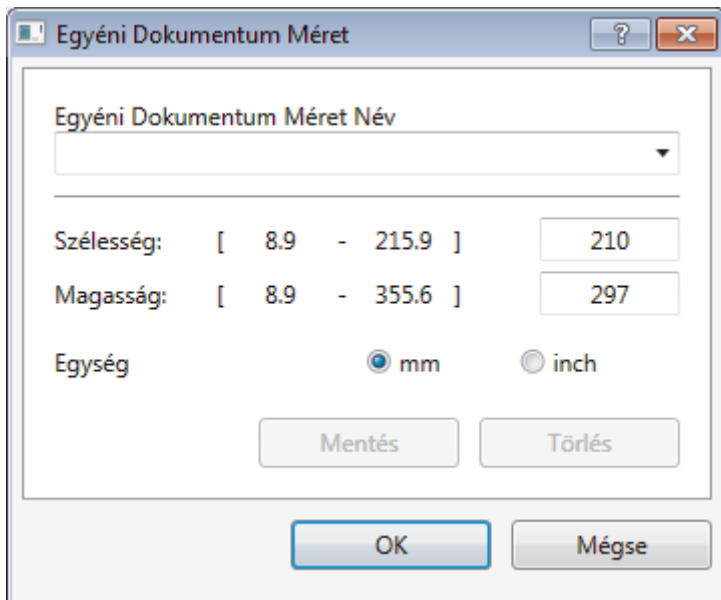

5. Fényerő

A **Fényerő** beállításához, vagyis a kép világosításához vagy sötétítéséhez húzza a csúszkát jobbra vagy balra. Ha a szkennelt kép túl világos, állítsa lejjebb a fényerősséget, és szkennelje be ismét a dokumentumot. Ha a szkennelt kép túl sötét, állítsa feljebb a fényerősséget, és szkennelje be ismét a dokumentumot. A fényerő szintjének meghatározásához a mezőben is megadhat egy értéket.

6. Kontraszt

A **Kontraszt** növeléséhez vagy csökkentéséhez húzza a csúszkát jobbra vagy balra. A növelés kiemeli a kép sötét és világos területeit, míg a csökkentés több részletet jelenít meg a szürke területeken. A kontraszt szintjének meghatározásához a mezőben is megadhat egy értéket.

7. Kétoldalas szkennelés

Szkennelje a dokumentum mindkét oldalát. Az Automatikus 2 oldalas szkennelés funkció használatakor ki kell választania a **Hosszú-élű kötés** vagy **Rövid-élű kötés** opciót a **Kétoldalas szkennelés** legördülő listából, hogy az oldalak forgatásakor ezek a kívánt irányba nézzenek.

(MFC-L3770CDW)

8. Haladó beállítások...

Adjon meg speciális beállításokat: kattintson a **Haladó beállítások...** gombra a Szkennelési beállítások párbeszédpanelen.

- **Dokumentum javítása**

- **Automatikus visszaforgatás**

Állítsa be a készüléket a ferde dokumentumok automatikus javítására az oldalak szkennelésekor.

- **Kép elforgatása**

Elforgatja a szkennelt képet.

- **Szél megtöltése**

Kitölti a szkennelt kép négy oldalának széleit a kiválasztott szint és tartományt használva.

- **Üres oldalak kihagyása**

Távolítsa el a dokumentum üres oldalait a szkennelés eredményeiből.

- **Minőségjavítás**

- **Háttérfeldolgozás**

-
- **Átszivárgás / minta eltávolítása**
Festék-átszivárgás megelőzése.
 - **Háttérszín eltávolítása**
A szkennelt adatok jobb olvashatóságának érdekében távolítsa el a dokumentumok alap színét.
 - **Szín eltávolítása**
Válasszon egy színt, amit el kíván távolítani a szkennelt képből.
 - **Szélek megerősítése**
Élesebbé teszi az eredeti dokumentum betűit.
 - **Zajcsökkentés**
Ezzel az opcióval javíthat a szkennelt képek minőségén. A **Zajcsökkentés** opció csak akkor érhető el, ha kiválasztja a **24bit Szín** opciót és a **300 x 300 dpi**, **400 x 400 dpi** vagy **600 x 600 dpi** szkennelési felbontást.
 - **B&W Minőségjavítás**
 - **Karakterek javítása**
 - **Elmosódott karakterek javítása**
Az eredeti dokumentum hibás vagy sérült karaktereit javítja, és könnyebben olvashatóvá teszi.
 - **Félkövér formátum**
Hangsúlyozza az eredeti karaktereket úgy, hogy félkövérre teszi azokat.
 - **Adagolás szabályozása**
 - **Folyamatos szkennelés**
Akkor válassza ezt az opciót, ha több oldalt kíván szkennelni. Egy lap szkennelése után választhat a szkennelés befejezése és folytatása közül.



Kapcsolódó tájékoztatás

- [Szkennelés Nuance™ PaperPort™ 14SE vagy egyéb Windows alkalmazás segítségével](#)
-

A Windows faxoló és képolvasó alkalmazással történő szkenelés

A Windows faxoló és képolvasó alkalmazás is egy lehetőség, melynek segítségével szkenelhet.

- A Windows faxoló és képolvasó alkalmazáshoz a WIA szkennelőprogram szükséges.
- Ha a dokumentum előszkenelése után egy oldal egy részét ki szeretné vágni, akkor a szkennelő üvegét használva (síkágyas szkennelő) kell szkenelnie.

1. Töltse be a dokumentumot.
2. Indítsa el a Windows faxoló és képolvasó alkalmazást.
3. Kattintson a(z) **Fájl** > **Új** > **Beolvasás** elemre.
4. Válassza ki a használni kívánt szkennert.
5. Kattintson a **OK** gombra.

Megjelenik a **Új beolvasás** párbeszédpanel.

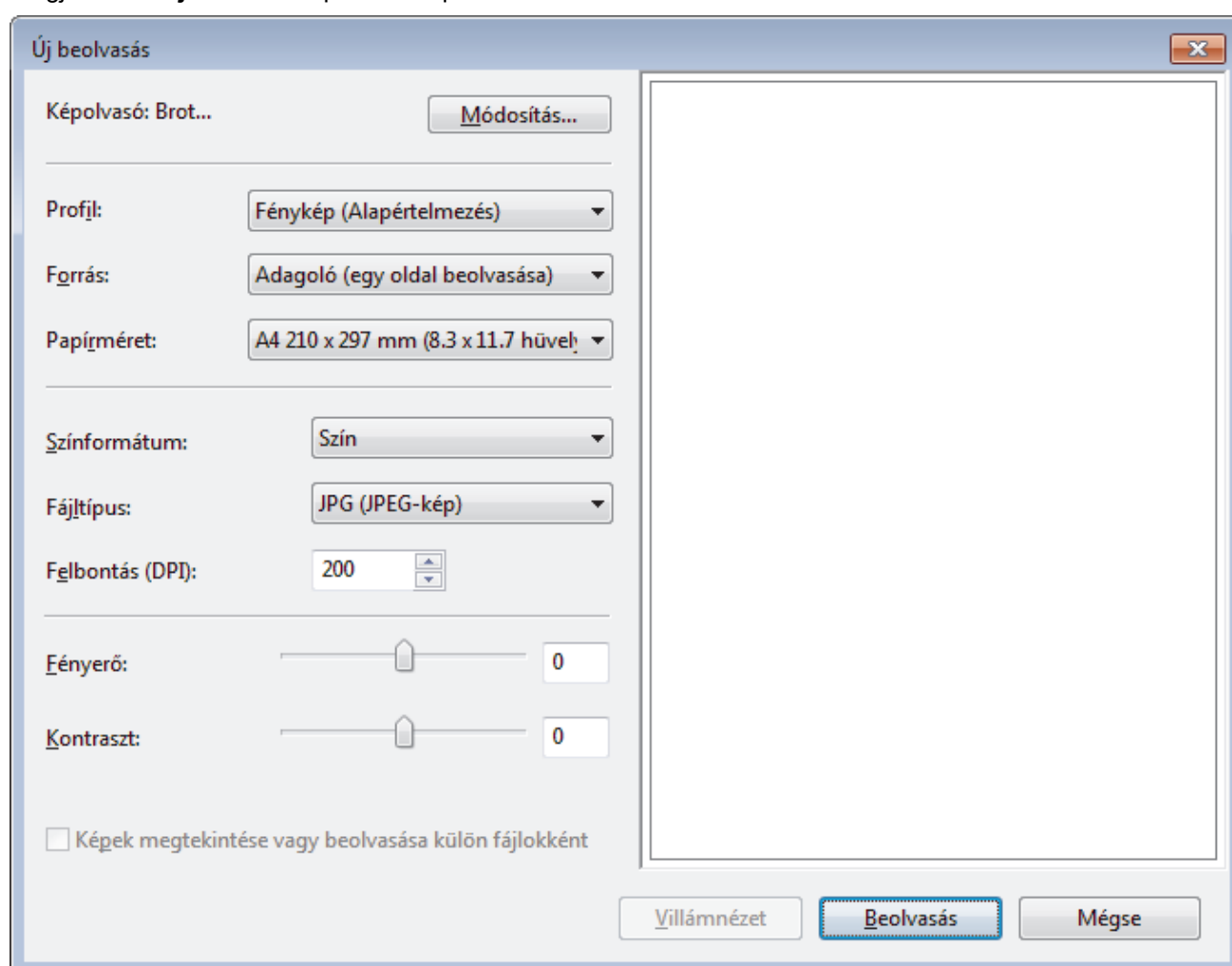

6. Szükség esetén adja meg a Szkennelő beállításai párbeszédpanel beállításait.

A szkennelő maximális beállítható felbontása 1200 dpi. Ha nagyobb felbontáson szeretne szkenelni, használja a **Brother Utilities** által biztosított **Szkennelő Segédprogram** szoftvert.

Ha készüléke támogatja a kétoldalas szkenelést, és a dokumentum mindkét oldalát be szeretné szkenelni, válassza a **Adagoló (mindkét oldal beolvasása)** lehetőséget a **Forrás** beállításhoz.

7. Kattintson a **Beolvasás** gombra.

A készülék megkezdi a dokumentumszkenelését.



Kapcsolódó tájékoztatás

- Szkennelés a számítógépről (Windows)
- WIA illesztőprogram beállítások (Windows)

WIA illesztőprogram beállítások (Windows)

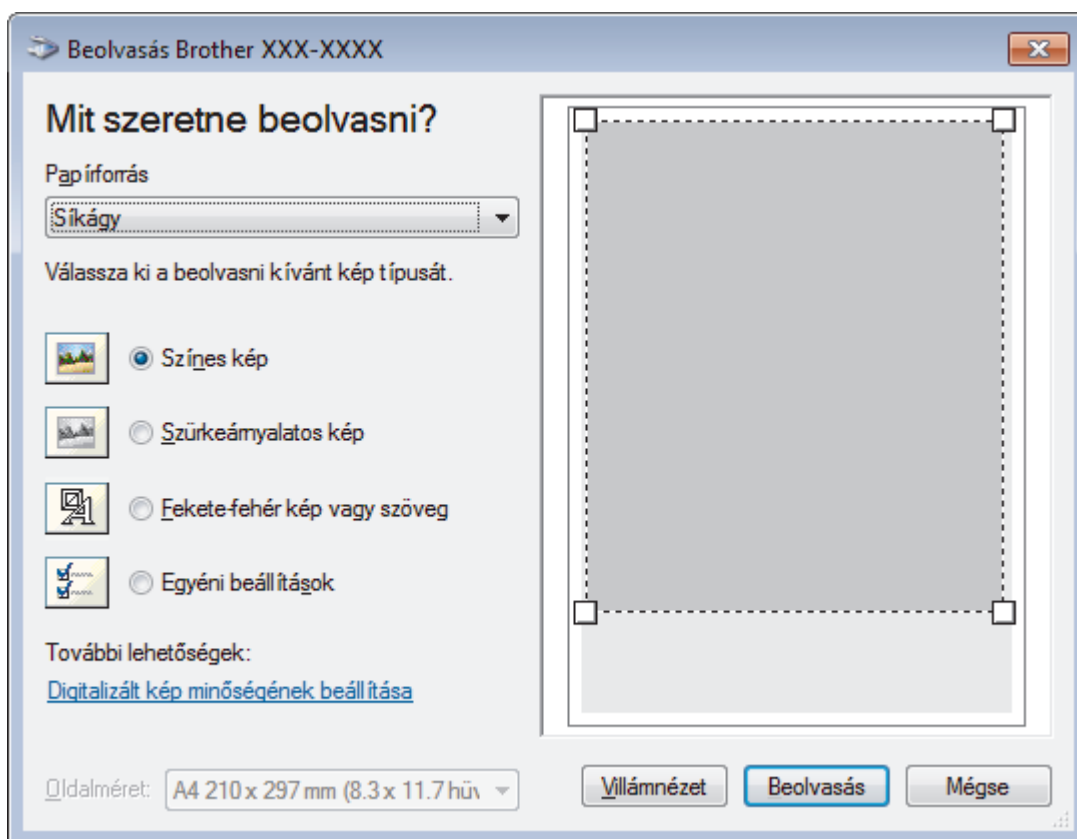

Papírforrás

Válassza ki a **Dokumentumadagoló** vagy a **Sikágy** opciót a legördülő listából.

Képtípus (Képtípus)

Jelölje ki a **Színes kép**, **Szürkeárnyaltos kép**, **Fekete-fehér kép vagy szöveg** vagy **Egyéni beállítások** lehetőséget a szkennelni kívánt dokumentumtípushoz.

A speciális beállítások módosításához, kattintson a **Digitalizált kép minőségének beállítása** hivatkozásra.

Oldalméret

A **Oldalméret** opció csak akkor érhető el, ha a **Papírforrás** opció beállítása **Dokumentumadagoló**.

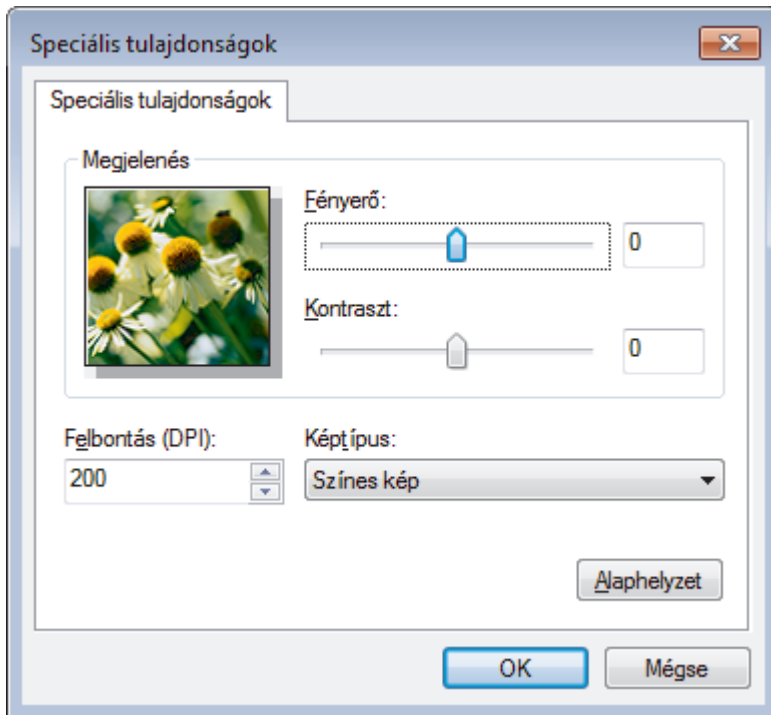

Fényerő

A **Fényerő** beállításához, vagyis a kép világosításához vagy sötétítéséhez húzza a csúszkát jobbra vagy balra. Ha a szkennelt kép túl világos, állítsa alacsonyabbra a fényerő szintjét, és szkennelje be újra a dokumentumot. Ha a szkennelt kép túl sötét, állítsa magasabbra a fényerő szintjét, és szkennelje be újra a dokumentumot.

Kontraszt

Növelheti vagy csökkentheti a **Kontraszt** szintjét a csúszka jobbra vagy balra történő eltolásával. A növelés kiemeli a kép sötét és világos területeit, míg a csökkentés több részletet jelenít meg a szürke területeken. A kontraszt szintjének meghatározásához a mezőben is megadhat egy értéket.

Felbontás (DPI)

Jelölje ki a szkennelési felbontást a **Felbontás (DPI)** listából. A nagyobb felbontás több memóriát és átviteli időt igényel, de jobb minőségű képet ad.



Kapcsolódó tájékoztatás

- [A Windows faxoló és képolvasó alkalmazással történő szkennelés](#)

Szkenelés a számítógépről (Mac)

A Mac számítógéppel több módon szkenelhet fényképeket és dokumentumokat a Brother készüléken. A Brother által biztosított alkalmazói szoftvereket vagy a kedvenc szkenelési alkalmazását is használhatja.

- [A Brother iPrint&Scan \(Mac\) használatával történő szkenelés](#)
- [Szkenelés TWAIN-kompatibilis alkalmazások használatával \(Mac\)](#)
- [TWAIN illesztőprogram beállításai \(Mac\)](#)
- [Az AirPrint \(macOS\) használatával történő szkenelés](#)

A Brother iPrint&Scan (Mac) használatával történő szkenelés

1. A **Finder (Kereső)** menüsorban kattintson a **Go (Mehet) > Applications (Programok)** lehetőségre, majd kattintson duplán az iPrint&Scan ikonra.
Megjelenik a Brother iPrint&Scan támogatási képernyője.
2. Ha a Brother készülék nincs kijelölve, kattintson a **Válassza ki a készüléket** gombra, majd kövesse a képernyőn megjelenő utasításokat a Brother készülékének kijelöléséhez.
3. Kattintson a **Szkenelés** ikonra, majd kövesse a képernyőn megjelenő utasításokat a dokumentumok beolvasásához.



Kapcsolódó tájékoztatás

- [Szkenelés a számítógépről \(Mac\)](#)

Kapcsolódó témák:

- [Windows és Mac operációs rendszerrel használható Brother iPrint&Scan](#)
- [A Szkenelés gomb beállításainak módosítása a Brother iPrint&Scan alkalmazásból \(Mac\)](#)

Szkenelés TWAIN-kompatibilis alkalmazások használatával (Mac)

TWAIN-kompatibilis alkalmazások használatával is szkenelhet. A szkenelés folyamatával kapcsolatos további információkért lásd az alkalmazás kézikönyvét.

A Brother TWAIN illesztőprogram használata érdekében nyissa meg az adott modell **Letöltések** oldalát a Brother Solutions Centerben, a support.brother.com webhelyen, és töltsse le a következőt: **Szkenner illesztőprogram (TWAIN)**.

1. Indítsa el a grafikai alkalmazást, majd válassza a szkenelési lehetőséget.
Megjelenik a szkennerbeállítási párbeszédablak.

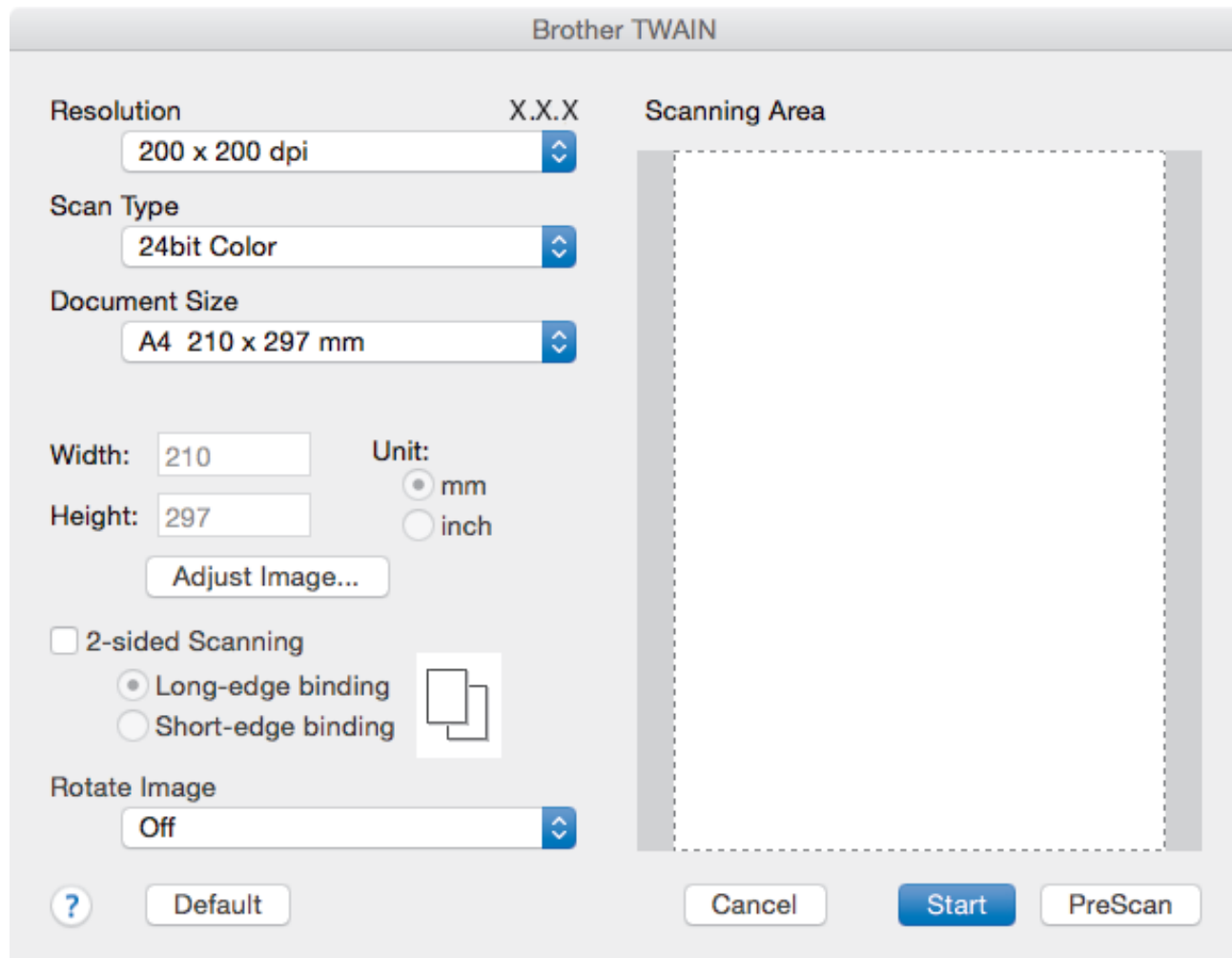

2. Amennyiben szükséges, módosítsa a szkenelési beállításokat, például a(z) **Resolution (Felbontás)**, **Scan Type (Szkenelés típusa)** vagy **Adjust Image (Kép módosítása)** beállítást.
3. Kattintson a(z) **Document Size (Dokumentum mérete)** helyi menüre, majd válassza ki a dokumentum méretét.
4. Kattintson a(z) **PreScan (Előkép)** lehetőségre a kép előnézetéhez és a nem kívánt területek szkenelés előtti levágásához.



- A dokumentum méretének kiválasztása után, állítsa be a szkenelési területet. Ehhez tartsa lenyomva az egérgombot, és húzza végig az egérmutatót a szkenelni kívánt területen.
- A dokumentum mindkét oldalának szkenelése (MFC-L3770CDW):
Az automatikus kétoldalas szkenelés csak az ADF-fel használható.
Nem módosíthatja a szkenelési területet.
Az Előzetes szkenelés nem használható a képek előnézetének megtekintéséhez.

-
5. Kattintson a(z) **Start** gombra.
A készülék megkezdi a beolvasást.



Kapcsolódó tájékoztatás

- [Szkennelés a számítógépről \(Mac\)](#)
-

TWAIN illesztőprogram beállításai (Mac)

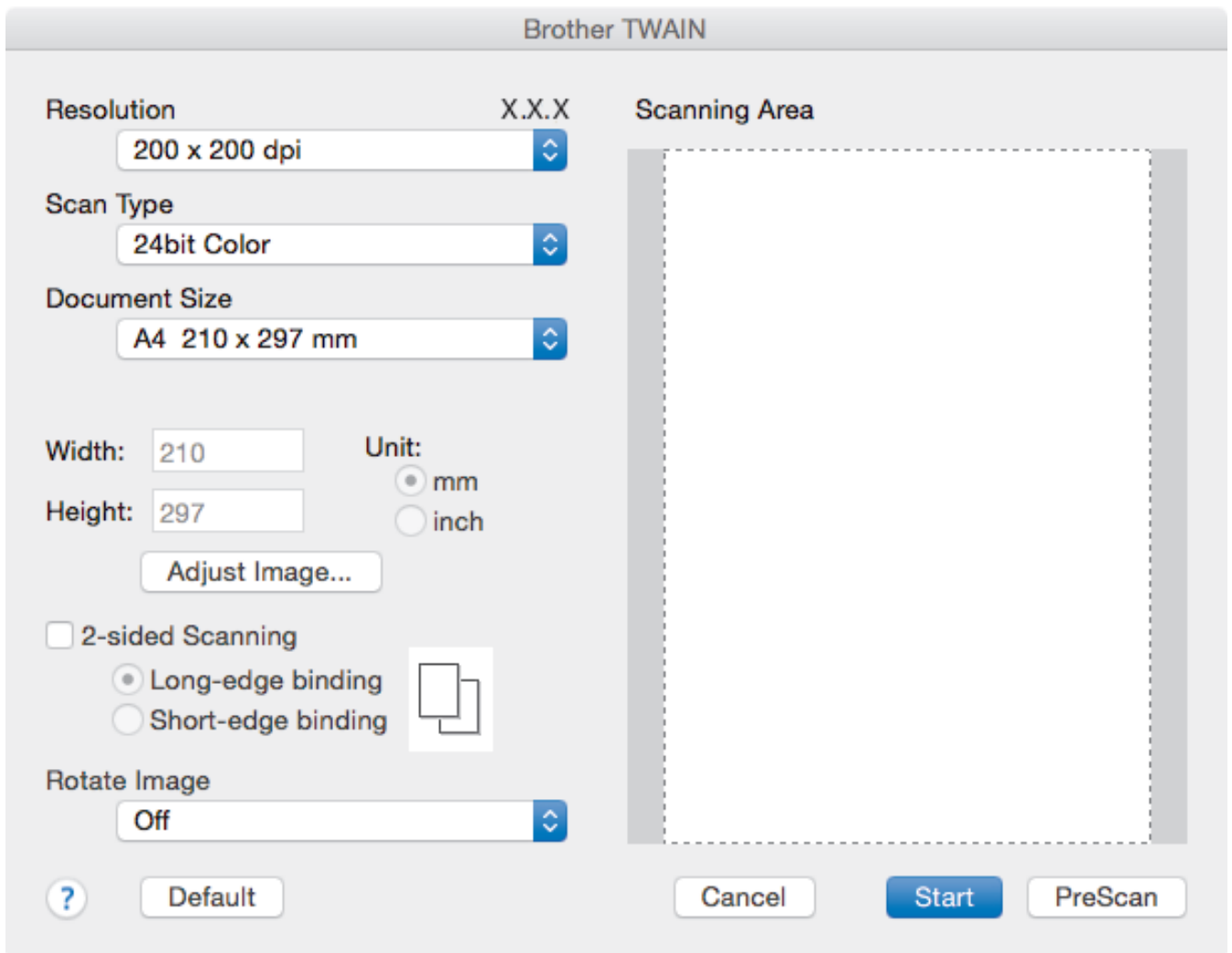

- Az elemek neve és a hozzájuk rendelhető értékek készüléktől függően változhatnak.
- A **Contrast (Kontraszt)** beállítás csak akkor érhető el, amikor a **Gray (Error Diffusion) (Szürke (Hibaszóródás))**, **True Gray (Valódi szürke)**, vagy **24bit Color (24 bites színmélység)** lehetőséget választja a **Scan Type (Szkennelés típusa)** opciók közül.

1. Resolution (Felbontás)

Válasszon ki egy szkennelési felbontást a **Resolution (Felbontás)** helyi menüből. A nagyobb felbontás több memóriát és átviteli időt igényel, de jobb minőségű képet ad.

2. Scan Type (Szkennelés típusa)

Kiválaszthatja a szkennelési színmélységet.

- **Black & White (Fekete-fehér)**
Szöveghez vagy vonalas grafikákhoz használható.
- **Gray (Error Diffusion) (Szürke (Hibaszóródás))**
Fényképekhez vagy grafikához használható. (A hibadiffúzió egy módszer a szimulált szürke képek létrehozására valódi szürke pontok használata nélkül. A fekete pontok speciális mintába rendeződnek, ami szürke hatást kelt.)
- **True Gray (Valódi szürke)**
Fényképekhez vagy grafikához használható. Ez a mód pontosabb, mivel 256 szürke árnyalatot használ.

- **24bit Color (24 bites színmélység)**

A színek legpontosabb reprodukciójával hozhat létre így képeket. Ez a mód akár 16,8 millió színt is használhat a kép szkenneléséhez, de több memóriát és a leghosszabb átviteli időt igényli.

3. Document Size (Dokumentum mérete)

Az előre beállított szkennelési méretek közül válassza ki a dokumentum pontos méretét.

- Ha a **Custom (Egyéni)** beállítást választotta, megadhatja a dokumentum méretét.

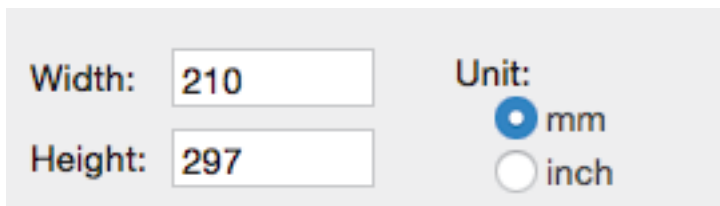

4. Adjust Image (Kép módosítása)

Kattintson az **Adjust Image (Kép módosítása)** gombra a többi képminőségi beállítás módosításához.

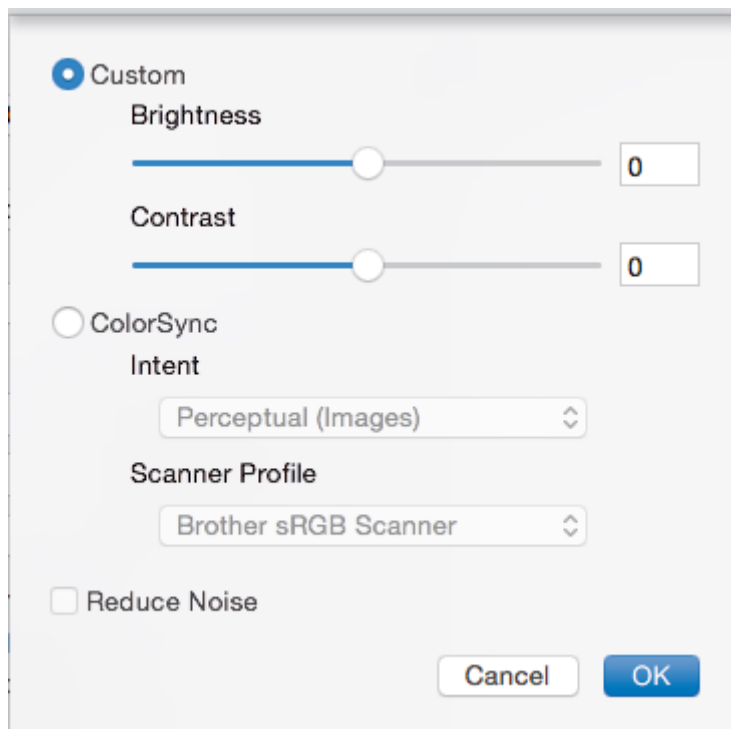

Brightness (Fényerő)

A **Brightness (Fényerő)** beállításához, vagyis a kép világosításához vagy sötétítéséhez húzza a csúszkát jobbra vagy balra. Ha a szkennelt kép túl világos, állítsa lejjebb a fényerősséget, és szkennelje be ismét a dokumentumot. Ha a szkennelt kép túl sötét, állítsa feljebb a fényerősséget, és szkennelje be ismét a dokumentumot. A fényerő beállításához a mezőben is beírhat egy értéket.

Contrast (Kontraszt)

Növelheti vagy csökkentheti a(z) **Contrast (Kontraszt)** szintjét a csúszka jobbra, ill. balra történő eltolásával. A növelés kiemeli a kép sötét és világos területeit, míg a csökkentés több részletet jelenít meg a szürke területeken. A kontraszt beállításához a mezőben is beírhat egy értéket.

Reduce Noise (Zaj csökkentése)

Ezzel az opcióval javíthat a szkennelt képek minőségén. A **Reduce Noise (Zaj csökkentése)** opció csak akkor érhető el, ha kiválasztja a **24bit Color (24 bites színmélység)** opciót, és a **300 x 300 dpi**, **400 x 400 dpi** vagy **600 x 600 dpi** szkennelési felbontást.

5. 2-sided Scanning (Kétoldalas szkennelés)

Ha bejelöli ezt a jelölőnégyzetet, a készülék a dokumentum mindkét oldalát beszkenne. Az Automatikus 2 oldalas szkennelés funkció használatakor az eredeti példány elrendezésétől függően a **Long-edge binding (Kötés a hosszú él mentén)** vagy a **Short-edge binding (Kötés a rövid él mentén)** opciót kell választania, hogy a létrehozott adatfájl megfelelően jelenjen meg.

(Csak bizonyos modellekhez érhető el)

6. Rotate Image (Kép elforgatása)

Elforgatja a szkennelt képet.



Kapcsolódó tájékoztatás

- [Szkennelés a számítógépről \(Mac\)](#)
-

Szkenelési beállítások konfigurálása a Web alapú kezelővel

- [A szkenelési fájlnev beállítása a Webalapú kezelővel](#)
- [Szkenelési feladat e-mail jelentésének beállítása a Web alapú kezelővel](#)

A szkenelési fájlnev beállítása a Webalapú kezelővel

Állítson be fájlnevet a szkennelt adatokhoz a Webalapú kezelővel.

1. Indítsa el a böngészőt.

Írja be a „https://készülék IP-címe” címet a böngésző címsorába (ahol a „készülék IP-címe” a készülék IP-címe vagy a nyomtatókiszolgáló neve). Például: https://192.168.1.2

Ha a készülék jelszót kér, írja be, majd kattintson a(z)  lehetőségre.

2. Kattintson a(z) **Scan (Beolvasás)** fülre.
3. Kattintson a **Scan File Name (Fájlnev szkenelése)** menüre a bal oldali navigációs sávon.
4. Válassza ki a(z) **File Name Style (Fájlnev stílus)** opciót a legördülő listából.
5. Ha azt a lehetőséget választotta, hogy a dátum szerepeljen a(z) **File Name Style (Fájlnev stílus)** mezőben, akkor válassza ki a(z) **Date (Dátum)** formátumát a legördülő listából.
6. A(z) **Time (Idő)** mezőben válassza ki a(z) **On (Bekapcsolva)** beállítást, ha szeretné, hogy az időadatok szerepeljenek a fájlnevben.
7. A **Counter (Számláló)** mezőben válassza az **Continuous (Folyamatos)** vagy a **Reset after each job (Alaphelyzetbe állítás minden feladat után)** lehetőséget.



Ha a(z) **Reset after each job (Alaphelyzetbe állítás minden feladat után)** lehetőséget választja, egyes fájlnevek duplán fordulhatnak elő.

8. Ha szeretne felhasználói fájlnevhez tartozó előtagot létrehozni, adjon meg egy fájlnevet az egyes szkenelési funkciók felhasználói mezőiben.



A következő karakterek használata küldési hibát okozhat: ?, /, \, *

9. Kattintson a(z) **Submit (Küldés)** gombra.



Kapcsolódó tájékoztatás

- [Szkenelési beállítások konfigurálása a Web alapú kezelővel](#)

Szkenelési feladat e-mail jelentésének beállítása a Web alapú kezelővel

Egy dokumentum szkenelésekor a készülék szkenelési feladat e-mail jelentést küld automatikusan a regisztrált e-mail-címre.

1. Indítsa el a böngészőt.

Írja be a „https://készülék IP-címe” címet a böngésző címsorába (ahol a „készülék IP-címe” a készülék IP-címe vagy a nyomtatókiszolgáló neve). Például: https://192.168.1.2

Ha a készülék jelszót kér, írja be, majd kattintson a(z)  lehetőségre.

2. Kattintson a **Scan (Beolvasás)** fülre.

3. Kattintson a **Scan Job e-mail report (Szkenelési feladat e-mail jelentés)** menüre a bal oldali navigációs sávon.

4. A **Administrator Address (Adminisztrátor cím)** mezőben írja be az e-mail-címét.

5. A kívánt szkenelési funkciókhoz válassza ki a **On (Bekapcsolva)** lehetőséget a szkenelési feladat e-mail jelentés küldéséhez.

6. Kattintson a(z) **Submit (Küldés)** gombra.

Kapcsolódó tájékoztatás

- [Szkenelési beállítások konfigurálása a Web alapú kezelővel](#)

Másolás

- Dokumentum másolása
- Másolt képek nagyítása vagy kicsinyítése
- Az N-az-1-ben másolat készítése az Oldalelrendezés funkció segítségével
- Másolatok rendezése
- Igazolvány másolása
- Másolás a papír mindkét oldalára (kétoldalas másolás)
- Másolási opciók

Dokumentum másolása

>> DCP-L3510CDW/DCP-L3517CDW

>> DCP-L3550CDW/MFC-L3710CW/MFC-L3730CDN/MFC-L3750CDW/MFC-L3770CDW

DCP-L3510CDW/DCP-L3517CDW

1. Ellenőrizze, hogy a megfelelő méretű papírt helyezte-e a papírtálcába.
2. Tegye a következők egyikét:
 - Helyezze a dokumentumot a nyomtatott oldalával *felfelé* az ADF-be. (csak bizonyos modellekhez érhető el)
(Ha több oldalt is másol, akkor az ADF használatát javasoljuk.)

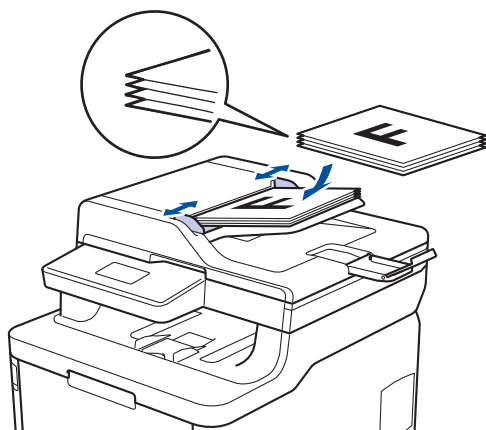

- Helyezze a dokumentumot *lefelé fordítva* a szkennerrüvegre.

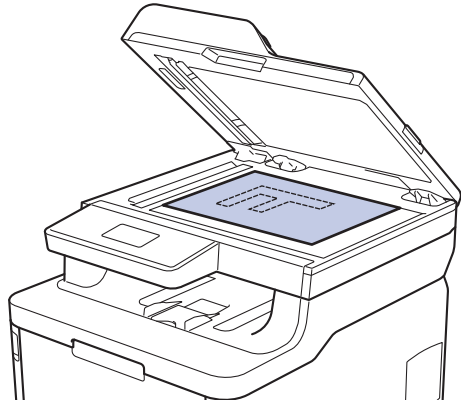

3. Nyomja meg a(z) ▲ vagy ▼ gombokat a kívánt példányszám megadásához.

Az LCD a következőt jeleníti meg:



4. Nyomja meg a **Mono Start** vagy a **Colour Start (Színes Start)** gombot.

DCP-L3550CDW/MFC-L3710CW/MFC-L3730CDN/MFC-L3750CDW/MFC-L3770CDW

1. Ellenőrizze, hogy a megfelelő méretű papírt helyezte-e a papírtálcába.

2. Tegye a következők egyikét:

- Helyezze a dokumentumot *felfelé fordítva* az ADF-be.
(Ha több oldalt is másol, akkor az ADF használatát javasoljuk.)

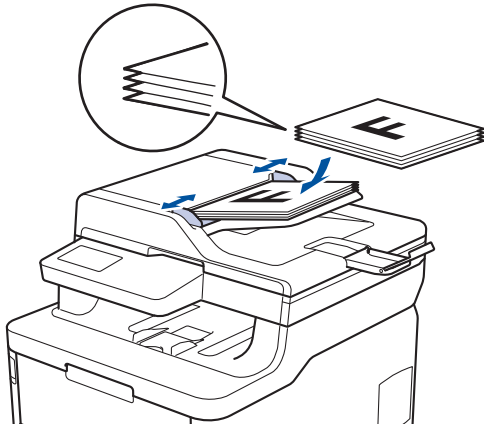

- Helyezze a dokumentumot *lefelé fordítva* a szkennervegre.

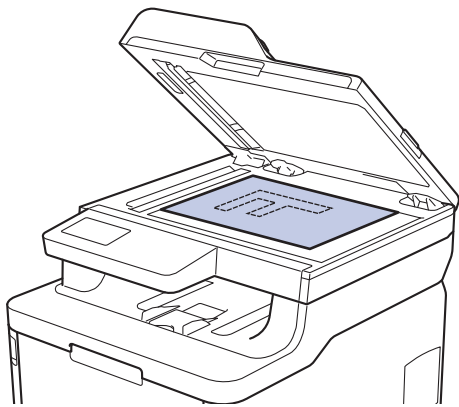

3. Nyomja meg a  [Másol] gombot.

Az LCD a következőt jeleníti meg:

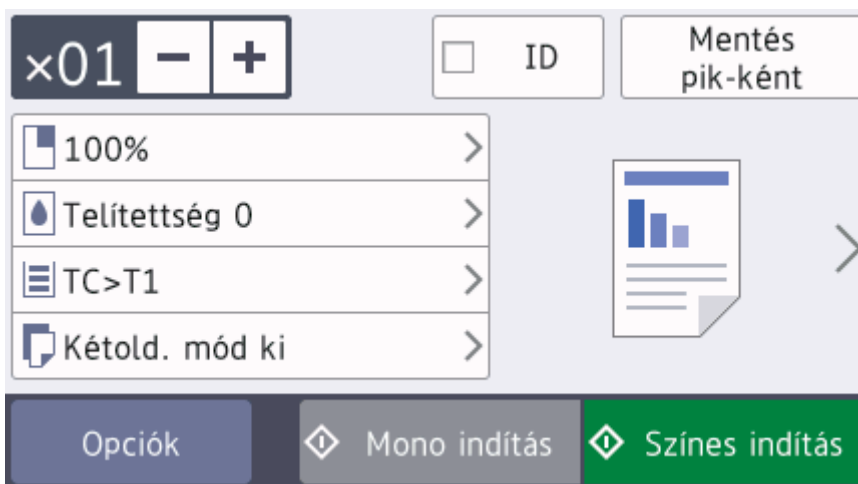

4. Szükség esetén módosítsa a másolási beállításokat.

- **x01** (Másolatok száma)

Adja meg a másolatok számát a lenti módszerek egyikével:

- Nyomja meg az LCD-kijelzőn a **+** vagy **-** gombot.
- Nyomja meg a számokat a vezérlőpanelen.

- [Opciók]





Nyomja meg az **Opciók** gombot, ha csak a következő másolás beállításait kívánja módosítani.

-
- Ha befejezte, nyomja meg a(z) [OK] gombot. (Ha a(z) [OK] gomb jelenik meg.)
 - Ha végzett a lehetőségek megadásával, akkor a(z) [Mentés pik-ként] gomb megnyomásával el is mentheti a beállításokat.
 - Gyors másolás

Nyomja meg a > gombot az előre beállított másolási beállítások megnyitásához.

- Jelenlegi beállítás

Nyomja meg a következő ikonokat vagy megjelenítési területet, ha ezeket a beállításokat csak a következő példánynál akarja módosítani. A megjelenített ikonok típusfüggők.

-  [Nagyít/Kicsinyít]
-  [Színmélység]
-  [Tálcahasználat]
-  [Kétold. más.]
-  [Minőség]
-  [Kontraszt]

5. Nyomja meg a(z) [Színes indítás] vagy a(z) [Mono indítás] gombot.



A másolás leállításához nyomja meg a  gombot.



Kapcsolódó tájékoztatás

- [Másolás](#)
-

Másolt képek nagyítása vagy kicsinyítése

Válassza ki a nagyítás vagy a kicsinyítés arányát a másolt adatok átméretezéséhez.

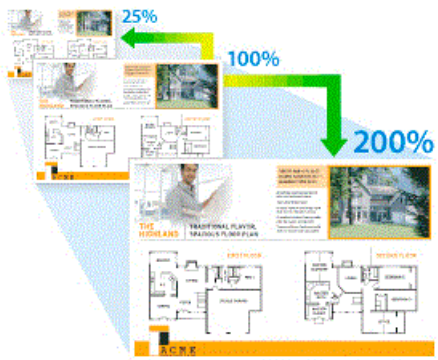



>> DCP-L3510CDW/DCP-L3517CDW

>> DCP-L3550CDW/MFC-L3710CW/MFC-L3730CDN/MFC-L3750CDW/MFC-L3770CDW

DCP-L3510CDW/DCP-L3517CDW

1. Töltse be a dokumentumot.
2. Nyomja meg a(z) ▲ vagy ▼ gombokat a kívánt példányszám megadásához.
3. Nyomja meg a **Copy/Scan Options (Másolás/Szkennelés opciók)** gombot.
4. Nyomja meg a(z) ▲ vagy ▼ gombot a(z) [Nagyít/Kics.] kiválasztásához, majd nyomja meg az **OK** gombot.
5. Nyomja meg a(z) ▲ vagy a(z) ▼ gombot a kívánt nagyítási vagy kicsinyítési arány kijelöléséhez, majd nyomja meg az **OK** gombot.
 - Ha az [Egyéni (25-400%)] lehetőséget jelöli ki, nyomja meg a(z) ▲ vagy ▼ gombot egy [25%] és [400%] közötti nagyítási vagy kicsinyítési arány megadásához, majd nyomja meg a(z) **OK** gombot.
6. Nyomja meg a **Mono Start** vagy a **Colour Start (Színes Start)** gombot.

DCP-L3550CDW/MFC-L3710CW/MFC-L3730CDN/MFC-L3750CDW/MFC-L3770CDW

1. Töltse be a dokumentumot.
2. Nyomja meg a  [Másol] gombot.
3. Adja meg a másolatok számát.
4. Nyomja meg a [Opciók] > [Nagyít/Kicsinyít] gombot.
5. Görgessen fel vagy le az érintőképernyőn, vagy nyomja meg a ▲ vagy ▼ gombot az elérhető opciók megjelenítéséhez, majd nyomja meg a beállítani kívánt opciót.
6. Tegye az alábbiak valamelyikét:
 - Ha a(z) [Nagyítás] vagy [Kicsinyítés] lehetőséget jelöli ki, nyomja meg a használni kívánt nagyítási vagy kicsinyítési arányt.
 - Ha a(z) [Egyéni (25-400%)] lehetőséget jelöli ki, nyomja meg a(z)  (backspace) gombot a megjelenített százalék törléséhez, vagy nyomja meg a(z) ◀ gombot a kurzor mozgatásához, majd adjon meg egy [25] és [400] közötti nagyítási vagy kicsinyítési arányt.
Nyomja meg az [OK] gombot.
 - Ha a(z) [100%] beállítást választotta, ugorjon a következő lépésre.
7. Ha befejezte, nyomja meg a(z) [OK] gombot. (Ha a(z) [OK] gomb jelenik meg.)
8. Nyomja meg a(z) [Színes indítás] vagy a(z) [Mono indítás] gombot.



Kapcsolódó tájékoztatás

- [Másolás](#)

Az N-az-1-ben másolat készítése az Oldalelrendezés funkció segítségével

Az N-az-1-ben másolat papírt takarít meg, mivel a dokumentum két vagy négy oldalát egy oldalra másolja.



>> DCP-L3510CDW/DCP-L3517CDW

>> DCP-L3550CDW/MFC-L3710CW/MFC-L3730CDN/MFC-L3750CDW/MFC-L3770CDW

DCP-L3510CDW/DCP-L3517CDW

1. Töltse be a dokumentumot.
2. Nyomja meg a(z) ▲ vagy ▼ gombokat a kívánt példányszám megadásához.
3. Nyomja meg a **Copy/Scan Options (Másolás/Szkennelés opciók)** gombot.
4. Nyomja meg a(z) ▲ vagy ▼ gombot a(z) [Oldalelrendezés] kiválasztásához, majd nyomja meg az **OK** gombot.
5. Nyomja meg a(z) ▲ vagy ▼ gombot a(z) [Ki (1 az 1-ben)], [2 az 1-ben (Á)], [2 az 1-ben (F)], [4 az 1-ben (Á)] vagy [4 az 1-ben (F)] kiválasztásához, majd nyomja meg az **OK** gombot.
6. Nyomja meg a(z) **Mono Start** vagy **Colour Start (Színes Start)** gombot.
Ha az ADF-be helyezte a dokumentumot, a készülék beolvassa az oldalakat, és elkezdi a nyomtatást.
Ha a szkennerveget használja, ugorjon a következő lépésre.
7. Miután a készülék beolvasta az oldalt, helyezze a következő oldalt a szkennervegre, majd nyomja meg a ▲ gombot a(z) [Igen] opció kiválasztásához.
8. Az összes oldal szkennelése után nyomja meg a(z) ▼ gombot a(z) [Nem] opció kiválasztásához.

DCP-L3550CDW/MFC-L3710CW/MFC-L3730CDN/MFC-L3750CDW/MFC-L3770CDW



1. Töltse be a dokumentumot.
2. Nyomja meg a  [Másol] gombot.
3. Adja meg a másolatok számát.
4. Nyomja meg a [Opciók] > [Oldalelrendezés] gombot.
5. Pöccintsen fel vagy le az érintőképernyőn, vagy nyomja meg a ▲ vagy ▼ gombot a az opciók megjelenítéséhez, majd nyomja meg a beállítani kívánt opciót.

Beállítás

2az1-ben (álló)

Leírás



Beállítás	Leírás
2az1-ben (fekvő)	
4az1-ben (Álló)	
4az1-ben (Fekvő)	

6. Ha befejezte, nyomja meg a(z) [OK] gombot. (Ha a(z) [OK] gomb jelenik meg.)
7. Nyomja meg a(z) [Színes indítás] vagy a(z) [Mono indítás] gombot.
Ha az ADF-be helyezte a dokumentumot, a készülék szkenneli az oldalakat, és elkezd a nyomtatást.
8. **Ha a szkennerrüveget használja, akkor ismételje meg a következő lépéseket a dokumentum egyes oldalainál:**
 - Helyezze a következő oldalt a szkennerrüvegre, és nyomja meg az [Folytatás] gombot az oldal szkenneléséhez.
 - Az összes oldal szkennelése után a befejezéshez nyomja meg a(z) [Befejezés] gombot.



Kapcsolódó tájékoztatás

- [Másolás](#)

Másolatok rendezése

Több másolat rendezése. Az oldalak abban a sorrendben kerülnek gyűjtésre, ahogy adagolásra kerülnek, tehát: 1, 2, 3 stb.

>> [DCP-L3510CDW/DCP-L3517CDW](#)

>> [DCP-L3550CDW/MFC-L3710CW/MFC-L3730CDN/MFC-L3750CDW/MFC-L3770CDW](#)

DCP-L3510CDW/DCP-L3517CDW

1. Töltse be a dokumentumot.
2. Nyomja meg a(z) ▲ vagy ▼ gombokat a kívánt példányszám megadásához.
3. Nyomja meg a **Copy/Scan Options (Másolás/Szkennelés opciók)** gombot.
4. Nyomja meg a(z) ▲ vagy ▼ gombot a(z) [Köteg/rendez] kiválasztásához, majd nyomja meg az **OK** gombot.
5. Nyomja meg a(z) ▲ vagy ▼ gombot a(z) [Rendezés] kiválasztásához, majd nyomja meg az **OK** gombot.
6. Nyomja meg a(z) **Mono Start** vagy **Colour Start (Színes Start)** gombot.
Ha az ADF-be helyezte a dokumentumot, a készülék beolvassa az oldalakat, és elkezd a nyomtatást.
Ha a szkennerveget használja, ugorjon a következő lépésre.
7. Miután a készülék beolvasta az oldalt, helyezze a következő oldalt a szkennervegre, majd nyomja meg a ▲ gombot a(z) [Igen] opció kiválasztásához.
8. Az összes oldal szkennelése után nyomja meg a(z) ▼ gombot a(z) [Nem] opció kiválasztásához.

DCP-L3550CDW/MFC-L3710CW/MFC-L3730CDN/MFC-L3750CDW/MFC-L3770CDW

1. Töltse be a dokumentumot.
2. Nyomja meg a  [Másol] gombot.
3. Adja meg a másolatok számát.
4. Nyomja meg a [Opciók] > [Köteg/rendez] > [Rendezés] gombot.
5. Ha befejezte, nyomja meg a(z) [OK] gombot. (Ha a(z) [OK] gomb jelenik meg.)
6. Nyomja meg a(z) [Színes indítás] vagy a(z) [Mono indítás] gombot.
Ha az ADF-be helyezte a dokumentumot, a készülék szkenneli az oldalakat, és elkezd a nyomtatást.
7. **Ha a szkennerveget használja, akkor ismételje meg a következő lépéseket a dokumentum egyes oldalainál:**
 - Helyezze a következő oldalt a szkennervegre, és nyomja meg az [Folytatás] gombot az oldal szkenneléséhez.
 - Az összes oldal szkennelése után a befejezéshez nyomja meg a(z) [Befejezés] gombot.



Kapcsolódó tájékoztatás

- [Másolás](#)

Igazolvány másolása



Az igazolványok másolása kizárólag a vonatkozó törvények által engedélyezett módon és mértékben végezhető. További részletes információ a [Termékbiztonsági útmutató](#)

>> [DCP-L3510CDW/DCP-L3517CDW](#)

>> [DCP-L3550CDW/MFC-L3710CW/MFC-L3730CDN/MFC-L3750CDW/MFC-L3770CDW](#)

DCP-L3510CDW/DCP-L3517CDW

1. Az azonosítókártyát helyezze a beolvasni kívánt oldalával *lefelé* a szkennerrüveg bal sarkának közelébe.

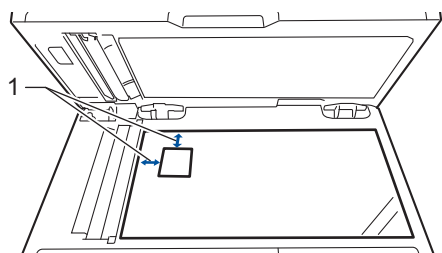

1 4,0 mm vagy annál nagyobb (fent, balra)

2. Nyomja meg a(z) **2 in 1 (ID) Copy (2 az 1-ben(ID) Másolás)** gombot.
3. Nyomja meg a(z) **▲** vagy **▼** gombokat a kívánt példányszám megadásához.
4. Nyomja meg a(z) **Mono Start** vagy **Colour Start (Színes Start)** gombot.
A készülék beolvassa az azonosítókártya egyik oldalát.
5. Miután a készülék beolvasta az első oldalt, fordítsa meg az azonosítókártyát.

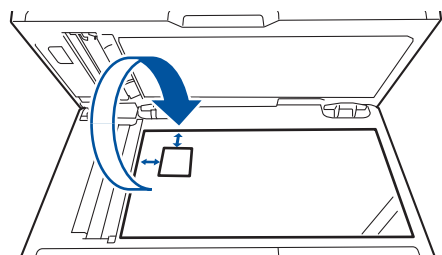

6. Nyomja meg a(z) **Mono Start** vagy **Colour Start (Színes Start)** gombot a másik oldal beolvasásához.

1. Az azonosítókártyát helyezze a szkennelni kívánt oldalával *lefelé* a szkennerveg bal felső sarkának közelébe.

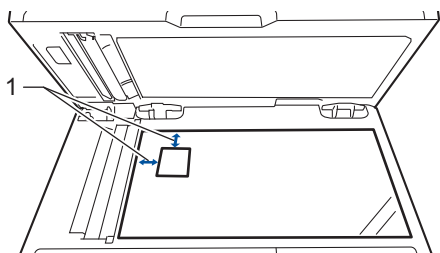

1: Távolság 4,0 mm vagy annál nagyobb (fent, balra)

2. Nyomja meg a  [Másol] gombot.
3. Nyomja meg a > gombot az érintőképernyőn, majd válassza a [2az1-ben (ID)] lehetőséget.
4. Adja meg a másolatok számát.
5. Nyomja meg a(z) [Színes indítás] vagy a(z) [Mono indítás] gombot.
A készülék szkenneli az azonosítókártya egyik oldalát.
6. Miután a készülék beolvasta az első oldalt, fordítsa meg az azonosítókártyát.

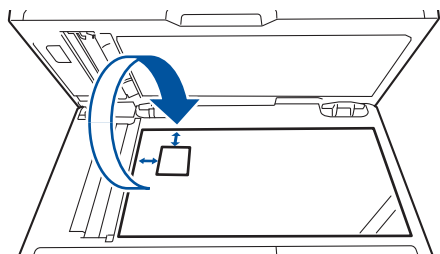

7. Nyomja meg a(z) [Folytatás] gombot a másik oldal beolvasásához.

Kapcsolódó tájékoztatás

- [Másolás](#)

Másolás a papír mindkét oldalára (kétoldalas másolás)

Kapcsolódó modellek: DCP-L3510CDW/DCP-L3517CDW/DCP-L3550CDW/MFC-L3730CDN/
MFC-L3750CDW/MFC-L3770CDW

Csökkentse a felhasznált papír mennyiségét azáltal, hogy a papír mindkét oldalát felhasználja a másoláshoz.

- A 2 oldalas másolás elkezdése előtt ki kell választani a 2 oldalas másolat elrendezését a következő opciók közül.
- Az eredeti dokumentum elrendezése határozza meg, hogy a 2 oldalas másolat melyik elrendezését kell választani.
- Ha az automatikus kétoldalas másolás funkciót kívánja használni, helyezze a dokumentumot az ADF egységbe.
- Amikor manuálisan 2 oldalas másolatokat készít kétoldalas dokumentumokról, használja a szkennerveget.
- Válassza ki az A4-es papírméretet, amikor a 2 oldalas másolási opciót használja.

Álló

2 oldalas 2 oldalasra

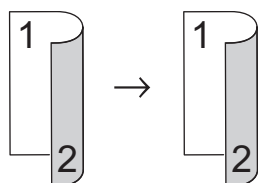

1 oldalas 2 oldalasra (tükrözés a hosszú él mentén)

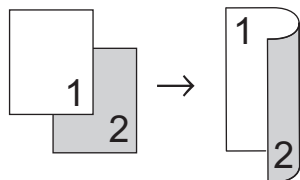

1 oldalas 2 oldalasra (tükrözés a rövid él mentén)

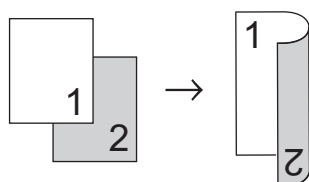

Fekvő

2 oldalas 2 oldalasra

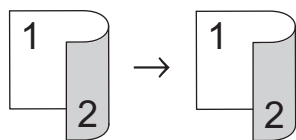

1 oldalas 2 oldalasra (tükrözés a hosszú él mentén)

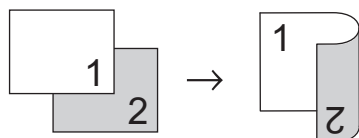

1 oldalas 2 oldalasra (tükrözés a rövid él mentén)

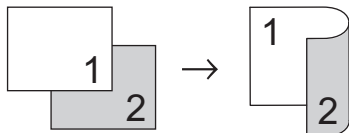

>> DCP-L3510CDW/DCP-L3517CDW

>> DCP-L3550CDW/MFC-L3730CDN/MFC-L3750CDW/MFC-L3770CDW

DCP-L3510CDW/DCP-L3517CDW

1. Töltse be a dokumentumot.
2. Nyomja meg a(z) ▲ vagy ▼ gombokat a kívánt példányszám megadásához.
3. Nyomja meg a **Copy/Scan Options (Másolás/Szkennelés opciók)** gombot.
4. Nyomja meg a(z) ▲ vagy ▼ gombot a [Kétoldal] lehetőség kiválasztásához, majd nyomja meg az **OK** gombot.
5. Nyomja meg a(z) ▲ vagy ▼ gombot a(z) [Elren. Hossz] vagy [Elren. Rövid] lehetőség megjelenítéséhez, majd nyomja meg az **OK** gombot.
6. Válassza ki az átfordítás a hosszú oldal mentén vagy az átfordítás a rövid oldal mentén lehetőséget, majd nyomja meg a(z) **OK** gombot.
7. Nyomja meg a(z) ▲ vagy ▼ gombot a(z) [kéto → kéto] vagy [Egyo. → Kéto.] lehetőség megjelenítéséhez, majd nyomja meg az **OK** gombot.



Ha a(z) [kéto → kéto] lehetőséget választja, nem használhatja az ADF-et. Használja a szkennerrüveget.

8. Nyomja meg a(z) **Mono Start** vagy **Colour Start (Színes Start)** gombot.
Ha az ADF-be helyezte a dokumentumot, a készülék beolvassa az oldalakat, és elkezd a nyomtatást.
Ha a szkennerrüveget használja, ugorjon a következő lépésre.
9. Miután a készülék beolvasta az oldalt, helyezze a következő oldalt a szkennerrüvegre, majd nyomja meg a ▲ gombot a(z) [Igen] opció kiválasztásához.
10. Az összes oldal szkennelése után nyomja meg a(z) ▼ gombot a(z) [Nem] opció kiválasztásához.

DCP-L3550CDW/MFC-L3730CDN/MFC-L3750CDW/MFC-L3770CDW

1. Töltse be a dokumentumot.

MEGJEGYZÉS

- A 2 oldalas beolvasást támogató modellek esetén: Töltse be a 2 oldalas dokumentumot az ADF-be. Ha a szkennerrüveget használja a 2 oldalas dokumentumhoz, válassza ki a(z) [Egyold. ⇒Kétold.] opciót.
- Az 1 oldalas beolvasást támogató modellek esetén: Töltse be a 2 oldalas dokumentumot a szkennerrüvegre.

2. Nyomja meg a  [Másol] gombot.
3. Adja meg a másolatok számát.
4. Nyomja meg a [Opciók] > [Kétold. más.] gombot.
5. Tegye az alábbiak valamelyikét:
 - Kétoldalás dokumentumok 2 oldalas másolatainak készítéséhez nyomja meg a(z) [Kétold. ⇒Kétold.] gombot.
 - 2 oldalas másolatok készítéséhez egyoldalás dokumentumokról kövesse az alábbi lépéseket:
 - a. Az elrendezési opciók módosításához nyomja meg az [Elrendezés], majd nyomja meg a [Hosszú oldali hajtás] vagy [Rövid oldali hajtás] elemet.
 - b. Nyomja meg a [Egyold. ⇒Kétold.] gombot.



DCP-L3550CDW/MFC-L3730CDN/MFC-L3750CDW esetén

Ha a(z) [Kétold. ⇒Kétold.] lehetőséget választja, nem használhatja az ADF-et. Használja a szkennerveget.

6. Ha befejezte, nyomja meg a(z) [OK] gombot. (Ha a(z) [OK] gomb jelenik meg.)
7. Nyomja meg a(z) [Színes indítás] vagy a(z) [Mono indítás] gombot.
Ha az ADF-be helyezte a dokumentumot, a készülék szkenneli az oldalakat, és elkezdi a nyomtatást.
8. **Ha a szkennerveget használja, akkor ismétlje meg a következő lépéseket a dokumentum egyes oldalainál:**



- Kétoldalas dokumentumok esetén a másik oldal szkenneléséhez fordítsa meg a lapot a hosszú él mentén.
-
- Helyezze a következő oldalt a szkennervegre, és nyomja meg az [Folytatás] gombot az oldal szkenneléséhez.
 - Az összes oldal szkennelése után a befejezéshez nyomja meg a(z) [Befejezés] gombot.



Kapcsolódó tájékoztatás

- [Másolás](#)
-

Másolási opciók

>> DCP-L3510CDW/DCP-L3517CDW

>> DCP-L3550CDW/MFC-L3710CW/MFC-L3730CDN/MFC-L3750CDW/MFC-L3770CDW

DCP-L3510CDW/DCP-L3517CDW

A másolási beállítások módosításához nyomja meg a(z) **Options (Opciók)** vagy **Copy/Scan Options (Másolás/Szkennelés opciók)** gombot.

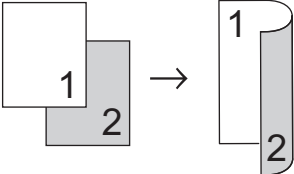
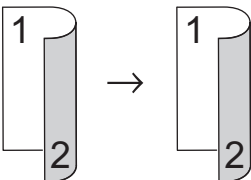
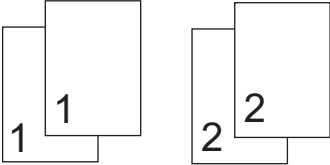
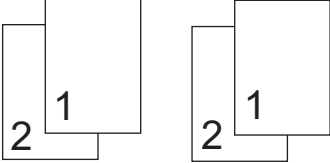
Menü elemei	Opciók
Nagyít/Kics.	A következő másolat nagyítási vagy kicsinyítési arányának kiválasztása. <ul style="list-style-type: none"> Ha az Egyéni (25–400%) lehetőséget jelöli ki, használja a tárcsázót, vagy nyomja meg a(z) ▲ vagy ▼ gombot a nagyítási vagy kicsinyítési arány megadásához.
Színmélység	Csökkentse sűrűséget a szöveg sötétebbé tételéhez. Csökkentse a sűrűséget a szöveg világosabbá tételéhez.
Kétoldalalás (csak bizonyos modellekhez érhető el)	Ezt akkor jelölje be, ha a lap mindkét oldalára kíván másolni. 1 oldalas → 2 oldalas  2 oldalas → 2 oldalas 
Minőség	Válassza dokumentumtípusnak megfelelő másolási minőséget.
Kontraszt	Növelje a kontrasztot a kép élesebbé tételéhez. Csökkentse a kontrasztot a kép tompábbá tételéhez.
Köteg/rendez	Adja meg a másolatok kötegeléséhez vagy szétválogatásához. Kötegelés  Szétválogatás 

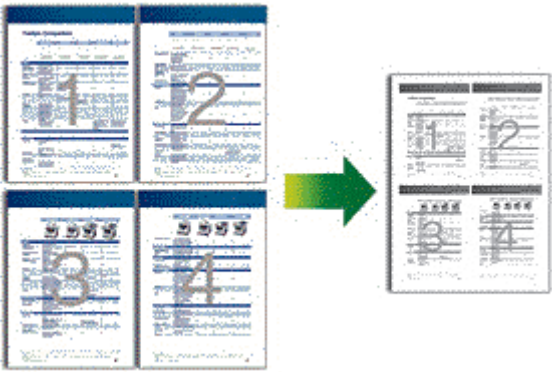
Menü elemei	Opciók
Oldalelrendezés	N-az-1-ben másolatok készítése. 4 az 1-ben 
Auto. igazítás	Beállítja a készüléket a ferde másolatok automatikus korrekciójára.
Színbeállítás	Végezze el a szín telítettség beállítás módosítását.
Háttér törl.	Válassza ki a dokumentumok háttéréhez tartozó szín másoláskor történő eltávolításához.

DCP-L3550CDW/MFC-L3710CW/MFC-L3730CDN/MFC-L3750CDW/MFC-L3770CDW

A másolási beállítások módosításához nyomja meg a(z) [Opciók] gombot.

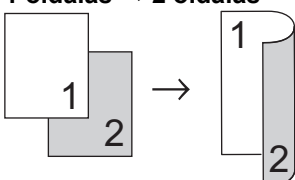
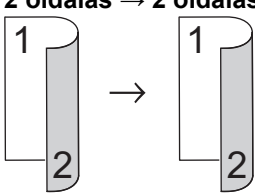
Menü elemei	Opciók	
Nagyít/Kicsinyít	100%	-
	Nagyítás	A következő másolat nagyítási arányának kiválasztása.
	Kicsinyítés	A következő másolat kicsinyítési arányának kiválasztása.
	Egyéni (25-400%)	Adja meg a nagyítás vagy kicsinyítés arányát.
Színmélység	Csökkentse sűrűséget a szöveg sötétebbé tételéhez. Csökkentse a sűrűséget a szöveg világosabbá tételéhez.	
Tálcahasználat	Válasszon egy papírtálcát a következő másolathoz.	
Kétold. más.	Ezt akkor jelölje be, ha a lap mindkét oldalára kíván másolni. 1 oldalas → 2 oldalas  2 oldalas → 2 oldalas  Az elérhető lehetőséget az adott modelltől függnek.	
Kétoldalas másolás oldalelr. (bizonyos beállításokhoz érhető el)	Válassza a hosszú él vagy a rövid él kötést.	
Minőség	Válassza dokumentumtípusnak megfelelő másolási minőséget.	

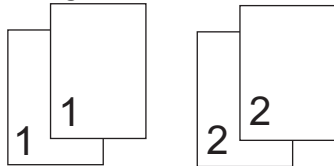
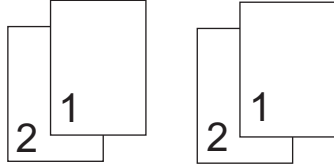
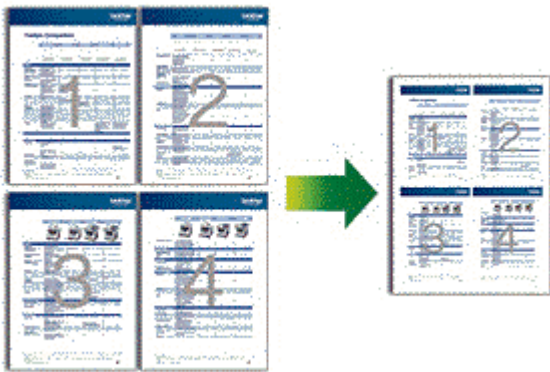
Menü elemei	Opciók
Kontraszt	Növelje a kontrasztot a kép élesebbé tételéhez. Csökkentse a kontrasztot a kép tompábbá tételéhez.
Köteg/rendez	Adja meg a másolatok kötegeléséhez vagy szétválogatásához. Kötegelés  Szétválogatás 
Oldalelrendezés	N-az-1-ben másolatok készítése. 4 az 1-ben 
Auto. igazítás	Beállítja a készüléket a ferde másolatok automatikus korrekciójára.
Színbeállítás	Végezze el a szín telítettség beállítás módosítását.
Háttérszín eltávolítása	Válassza ki a dokumentumok háttéréhez tartozó szín másolásakor történő eltávolításához.



Kapcsolódó tájékoztatás

- Másolás

Fax

- Fax küldése
- Fax fogadása
- Hangműveletek és faxszámok
- Telefonos szolgáltatások és külső készülékek
- Faxjelentések
- PC-FAX

Fax küldése

- Fax küldése
- 2 oldalas fax küldése az ADF-ből
- Fax küldése kézzel
- Fax küldése a beszélgetés végén
- Ugyanannak a faxüzenetnek az elküldése egynél több címzettnek (üzenetszórás)
- Fax küldése valós időben
- Fax küldése egy megadott időpontban (késleltetett fax)
- Fedőlap hozzáadása a faxhoz
- Folyamatban levő faxolás törlése
- Függőben lévő fax ellenőrzése és törlése
- Fax opciók

Fax küldése

Kapcsolódó modellek: MFC-L3710CW/MFC-L3730CDN/MFC-L3750CDW/MFC-L3770CDW

1. Tegye a következők egyikét:

- Helyezze a dokumentumot *felfelé fordítva* az ADF-be.
(Ha több oldalt is faxol, akkor az ADF használatát javasoljuk.)

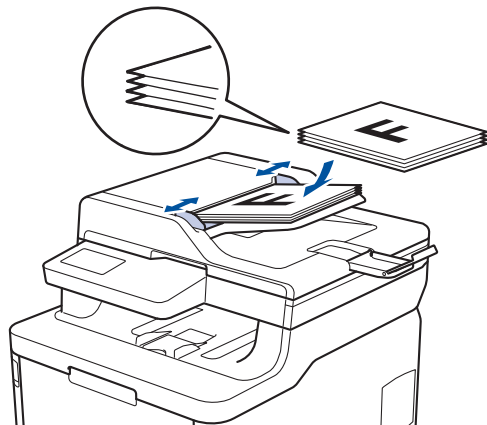

- Helyezze a dokumentumot *lefelé fordítva* a szkennervegre.

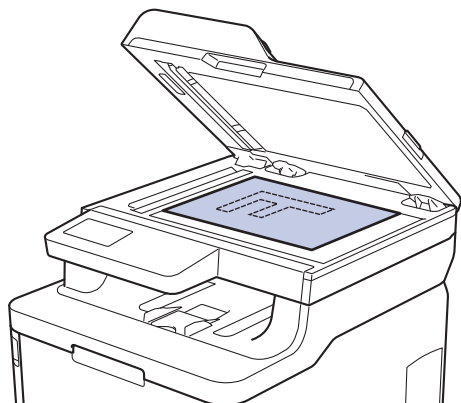

2. Nyomja meg a  [Fax] gombot.

3. Adja meg a faxszámot.

- **A tárcsázó billentyűk használatával**

Nyomja meg a faxszám számjegyeit.

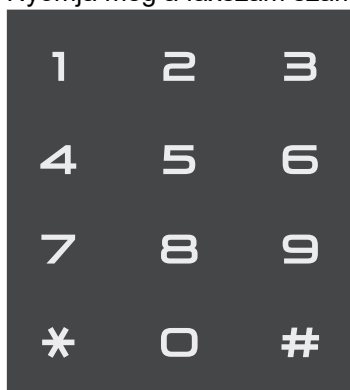

- **A címjegyzék használatával**

Nyomja meg a  [Cím- jegyzék] gombot, és tegye az alábbiak egyikét:

- Pöccintsen fel vagy le az érintőképernyőn, vagy nyomja meg a ▲ vagy ▼ gombot a kívánt szám megjelenítéséhez, majd nyomja meg a megjelenített elemet.
- Nyomja meg a  [Keresés] gombot, majd adja meg a nevet, és nyomja meg a [OK] gombot. Nyomja meg a tárcsázni kívánt nevet.

Ha befejezte, nyomja meg a(z) [Alkalmaz] gombot.

- **A híváselőzmények használatával**

Nyomja meg a(z)  [Hívástört.] gombot, majd nyomja meg a(z) [Kimenő hívás] lehetőséget.

Pöccintsen fel vagy le az érintőképernyőn, vagy nyomja meg a ▲ vagy ▼ gombot a kívánt faxszám megjelenítéséhez, majd nyomja meg azt.



Fax küldéséhez nyomja meg az [Alkalmaz] gombot.

4. Nyomja meg a [Fax indítása] gombot.

A készülék beszkeneli, és elküldi a dokumentumot.

Ha a szkennerrüvegére helyezte a dokumentumot, kövesse a táblázat utasításait.

Opció	Leírás
Igen	A következő oldal szkenneléséhez nyomja meg a Igen lehetőséget, és helyezze a következő oldalt a szkennerrüvegre. Nyomja meg az OK gombot az oldal beszkeneléséhez.
Nem	Az utolsó oldal beszkenelése után nyomja meg a Nem gombot. A készülék elküldi a dokumentumot.

A faxolás leállításához nyomja meg a  gombot, majd a  gombot.

Kapcsolódó tájékoztatás

- [Fax küldése](#)

2 oldalas fax küldése az ADF-ből

Kapcsolódó modellek: MFC-L3770CDW

Ki kell választania a 2 oldalas szkennelési formátumot mielőtt 2 oldalas faxot küldene. Válassz a Hosszú él vagy Rövid él lehetőséget a dokumentum tájolásától függően.

1. Töltse be a dokumentumot.
2. Nyomja meg a  [Fax] > [Opciók] > [Kétoldalas fax] gombot.
3. Tegye a következők egyikét:
 - Ha a dokumentum a Hosszú oldala mentén tükrözött, nyomja meg a [Kétold. szken: Hosszú él] lehetőséget.
 - Ha a dokumentum a Rövid oldala mentén tükrözött, nyomja meg a [Kétold. szken: Rövid él] lehetőséget.
4. Nyomja meg a(z) [OK] gombot. (Ha a(z) [OK] gomb jelenik meg.)
5. Adja meg a faxeszámot.
6. Nyomja meg a [Fax indítása] gombot.



Kapcsolódó tájékoztatás

- [Fax küldése](#)

Fax küldése kézzel

Kapcsolódó modellek: MFC-L3710CW/MFC-L3730CDN/MFC-L3750CDW/MFC-L3770CDW

A Kézi átvitel lehetővé teszi a tárcsázási, csengetési és faxfogadási hangok meghallását egy fax küldése közben.

1. Töltse be a dokumentumot.
2. Nyomja meg a  [Fax] gombot.
3. Emelje fel a külső telefon kagylóját.
4. Tárcsázza a kívánt faxszámot.
5. Amikor meghallja a faxhangot, nyomja meg a(z) [Fax indítása] gombot.
 - Ha a szkennerveget használja, nyomja meg a(z) [Küldés] gombot.
6. A tárcsahang meghallgatásához vegye fel egy külső telefonkészülék telefonkagylóját.



Kapcsolódó tájékoztatás

- [Fax küldése](#)

Fax küldése a beszélgetés végén

Kapcsolódó modellek: MFC-L3710CW/MFC-L3730CDN/MFC-L3750CDW/MFC-L3770CDW

Lehetőség van a telefonbeszélgetések végén faxot küldeni, még mielőtt a felek megbontanák a vonalat.

1. Kérje meg a másik felet, hogy várja meg a faxhangot (sípólást), majd nyomja meg az Indítás gombot a hívás megszakítása előtt.
2. Töltse be a dokumentumot.
3. Nyomja meg a [Fax indítása] gombot.
 - Ha a szkennerveget használja, nyomja meg a(z) [Küldés] gombot.
4. Tegye vissza a külső telefon kagylóját.



Kapcsolódó tájékoztatás

- [Fax küldése](#)

Ugyanannak a faxüzenetnek az elküldése egynél több címzettnek (üzenetszórás)

Kapcsolódó modellek: MFC-L3710CW/MFC-L3730CDN/MFC-L3750CDW/MFC-L3770CDW

Az Üzenetszórás funkcióval egyszerre elküldheti ugyanazt a faxot több faxszámra.

- Egyazon körfaxolás során használhatók a csoportok, a Címjegyzékben tárolt számok, valamint akár 50 kézzel tárcsázott szám is.
- A Címjegyzék számai csak akkor használhatók körfaxoláshoz, ha már megtalálhatók a készülék memóriájában.
- A csoportszámok is csak akkor használhatók körfaxoláshoz, ha már tárolva lettek a készülék memóriájában. A csoportszámok az egyszerűbb tárcsázás érdekében több, a Címjegyzékben tárolt számot tartalmaznak.



Ha egyetlen címjegyzékbeli számot sem használt fel csoportokhoz, akkor akár 250 különböző számra is elküldheti a faxot.

1. Töltse be a dokumentumot.
2. Nyomja meg a  [Fax] > [Opciók] > [Körfaxolás] gombot.
3. Nyomja meg a [Szám hozzáad.] gombot.

A következő módokon adhat hozzá számokat az üzenetszóráshoz:

- Nyomja meg a(z) [Szám hozzáad.] gombot, majd adjon meg egy számot az LCD-n. Nyomja meg az [OK] gombot.
 - Nyomja meg a [Hozzáadás a címjegyzékből] gombot. Pöccintsen felfelé vagy lefelé, vagy nyomja meg a ▲ vagy ▼ gombot az üzenetszóráshoz hozzáadni kívánt szám megjelenítéséhez. Válassza ki az üzenetszórás jelölőnégyzeteit. Miután az összes kívánt számot bejelölte, nyomja meg az [OK] gombot.
 - Nyomja meg a [Keresés a címjegyzékben] gombot. Nyomja meg a nevet, majd nyomja meg az [OK] gombot. Nyomja meg a nevet, majd nyomja meg a hozzáadni kívánt számot.
4. Ha befejezte, nyomja meg az [OK] gombot.
 5. Nyomja meg a(z) [Fax indítása] gombot. Az üzenetszórás befejezését követően a készülék üzenetszórási jelentést nyomtat, hogy tudassa az eredményt.



- A készülék elérhető memóriája a memóriában lévő feladatok típusának és a körfaxoláshoz használt számoknak a függvényében változik. Ha a maximális elérhető számra szór üzenetet, akkor nem lesz képes a kettős hozzáférés és a késleltetett fax használatára.
- Ha megjelenik a(z) [Memória megtelt] üzenet, akkor nyomja meg a  vagy [Kilépés] gombot a feladat leállításához. Ha egynél több oldal lett beszkenelve, nyomja meg az [Küldés most] gombot, így a készülék elküldi azt a részt, ami a készülék memóriájában található.





Kapcsolódó tájékoztatás

- [Fax küldése](#)
 - [Folyamatban levő üzenetszórás törlése](#)

Folyamatban levő üzenetszórás törlése

Kapcsolódó modellek: MFC-L3710CW/MFC-L3730CDN/MFC-L3750CDW/MFC-L3770CDW

Üzenetszórás közben törölheti az aktuálisan küldött faxot vagy az egész üzenetszórási feladatot.

1. Nyomja meg a  gombot.
2. Nyomja meg a  gombot.
3. Tegye a következők egyikét:
 - A teljes üzenetszórás törléséhez nyomja meg a(z) [Teljes körfax] lehetőséget.
 - Az aktuális feladat törléséhez nyomja meg a tárcsázott nevet vagy számot az LCD-kijelzőn.
 - A törlés nélküli kilépéshez nyomja meg a(z)  gombot.



Kapcsolódó tájékoztatás

- Ugyanannak a faxüzenetnek az elküldése egynél több címzettnek (üzenetszórás)

Fax küldése valós időben

Kapcsolódó modellek: MFC-L3710CW/MFC-L3730CDN/MFC-L3750CDW/MFC-L3770CDW

Amikor faxot küld, a készülék először beolvassa a dokumentumot a memóriába, mielőtt azt elküldi. Amint a telefonvonal szabad, a készülék elkezd a tárcsázást és a küldést. Ha egy fontos dokumentumot azonnal el akar küldeni anélkül, hogy megvárna, amíg a készülék beolvassa a szkennelt dokumentumot a memóriájából, kapcsolja be a(z) [Valós idejű átvitel] opciót.

- Ha a memória megtelt, és elküld egy faxot az ADF-ről, akkor a készülék valós időben küldi majd a dokumentumot (még akkor is, ha a [Valós idejű átvitel] beállítása [Ki]). Ha a memória megtelt, akkor a szkennerveg nem használható faxok küldésére, amíg fel nem szabadítja a memória egy részét.
- Valós idejű átvitelnél az automatikus újratárcsázási funkció nem működik a szkennerveg használatakor.
- [Valós idejű átvitel] engedélyezése esetén nem érhető el a kétoldalas dokumentumok szkennelése opció.

1. Töltse be a dokumentumot.
2. Nyomja meg a  [Fax] > [Opciók] > [Valós idejű átvitel] gombot.
3. Nyomja meg a [Be] vagy a [Ki] gombot.
4. Nyomja meg a(z) [OK] gombot. (Ha a(z) [OK] gomb jelenik meg.)
5. Adja meg a faxszámot.
6. Nyomja meg a [Fax indítása] gombot.





Kapcsolódó tájékoztatás

- [Fax küldése](#)

Fax küldése egy megadott időpontban (késleltetett fax)

Kapcsolódó modellek: MFC-L3710CW/MFC-L3730CDN/MFC-L3750CDW/MFC-L3770CDW

Legfeljebb 50 olyan faxot tárolhat a készülék memóriájában, amelyet a következő huszonnégy órás időszakon belül késleltetve küldhet el.

1. Töltse be a dokumentumot.
2. Nyomja meg a  [Fax] > [Opciók] > [Késleltetett fax] > [Késleltetett fax] gombot.
3. Nyomja meg a [Be] gombot.
4. Nyomja meg az [Idő] gombot.
5. Adja meg a fax küldési időpontját (24 órás formátumban), majd nyomja meg az [OK] gombot.
(Például adjon meg 19:45-öt délután 7:45 esetében.)
6. Nyomja meg a(z) [OK] gombot.
7. Adja meg a faxszámot.
8. Nyomja meg a [Fax indítása] gombot.
9. Nyomja meg a  gombot.



Kapcsolódó tájékoztatás



- [Fax küldése](#)

Fedőlap hozzáadása a faxhoz

Kapcsolódó modellek: MFC-L3710CW/MFC-L3730CDN/MFC-L3750CDW/MFC-L3770CDW

Hozzáadhat egy fedőlapot a következő vagy az összes kimenő faxhoz.

- Ez a funkció csak akkor működik, ha beprogramozta az állomásazonosítót.
- A fedőlap tartalmazza az állomásazonosítót, egy megjegyzést, és a címjegyzékben tárolt nevet.

1. Töltse be a dokumentumot.
2. Nyomja meg a  [Fax] > [Opciók] > [Fedlap beállítása] > [Fedlap beállítása] gombot.
3. Nyomja meg a [Be] gombot.
4. Nyomja meg az [Fedőlapüzenet] gombot.
5. Pöccintsen felfelé vagy lefelé, vagy nyomja meg a ▲ vagy ▼ gombot a használni kívánt megjegyzés kiválasztásához, majd nyomja meg a megjegyzést.
Nyomja meg az  gombot.
6. Nyomja meg a(z) [OK] gombot. (Ha a(z) [OK] gomb jelenik meg.)
7. Adja meg a faxszámot.
8. Nyomja meg a [Fax indítása] gombot.

A készülék hozzáadja a fedőlapot a következő faxhoz. Ha minden kimenő faxhoz szeretne hozzáadni egy fedőlapot, állítsa be a beállítást új alapértelmezésként.



Kapcsolódó tájékoztatás

- [Fax küldése](#)
 - [Fedőlap üzenet létrehozása](#)

Fedőlap üzenet létrehozása

Kapcsolódó modellek: MFC-L3710CW/MFC-L3730CDN/MFC-L3750CDW/MFC-L3770CDW

Beállíthat egy vagy két, személyre szabott fedőlap üzenetet a kimenő faxok számára.



1. Nyomja meg a  [Beállítások] > [Minden beállít.] > [Fax] > [Küldés beállítása] > [Fedőlapüzenet] gombot.
2. Nyomja meg az [5] vagy a(z) [6] gombot a személyre szabott üzenet tárolásához.
3. Az LCD-t használva adja meg a fedőlapon megjelenítendő üzenetet. Nyomja meg a [OK] gombot.
Nyomja meg a(z)  gombot a számok, betűk vagy speciális karakterek kiválasztásához.
4. Nyomja meg a  gombot.

Kapcsolódó tájékoztatás

- [Fedőlap hozzáadása a faxhoz](#)

Folyamatban levő faxolás törlése

Kapcsolódó modellek: MFC-L3710CW/MFC-L3730CDN/MFC-L3750CDW/MFC-L3770CDW

1. Nyomja meg a  gombot.
2. Nyomja meg a(z)  gombot, miközben a készülék tárcsáz, vagy faxot küld.
Az LCD a(z) [Munka Leáll?] üzenetet jeleníti meg.
3. Nyomja meg a táblázatban található valamely lehetőséget a folyamatban lévő faxfeladat törléséhez vagy folytatásához.

Opció	Leírás
Igen	A készülék megszakítja a faxfeladat küldését.
Nem	A készülék a faxfeladat megszakítása nélkül kilép a folyamatból.



Kapcsolódó tájékoztatás

- [Fax küldése](#)

Függőben lévő fax ellenőrzése és törlése

Kapcsolódó modellek: MFC-L3710CW/MFC-L3730CDN/MFC-L3750CDW/MFC-L3770CDW

Elküldése előtt törölhet egy faxfeladatot, ehhez törölje a faxfeladatot, amíg ezt a rendszer tárolja és a memóriában várakozik.

1. Nyomja meg a  [Beállítások] > [Minden beállít.] > [Fax] > [Feladattörlés] gombot.
2. Görgessen fel vagy le az érintőképernyőn, vagy nyomja meg a ▲ vagy ▼ gombot a várakozó feladatok áttekintéséhez, majd nyomja meg a törölni kívánt feladatot.
3. Nyomja meg az [Mégse] gombot.
4. Nyomja meg a(z) [Igen] gombot a megerősítéshez, vagy nyomja meg a(z) [Nem] gombot a(z) törlés nélkül történő kilépéshez.
5. Ha befejezte a feladatok törlését, nyomja meg a(z)  gombot.



Kapcsolódó tájékoztatás

- [Fax küldése](#)

Fax opciók

Kapcsolódó modellek: MFC-L3710CW/MFC-L3730CDN/MFC-L3750CDW/MFC-L3770CDW

A faxbeállítások módosításához nyomja meg a [Opciók] gombot.

Opció	Leírás
Fax felbontása	A kimenő faxok felbontásának beállítása. A fax minősége gyakran javítható a fax felbontásának módosításával.
Kontraszt	Beállítja a kontrasztot. Ha a dokumentum nagyon világos vagy nagyon sötét, a kontraszt módosítása javíthat a fax minőségén.
Kétoldalas fax (Automatikus 2 oldalas szkennelés funkcióval rendelkező modellek esetén)	Beállítja a 2 oldalas szkennelés formátumát.
Szkennerüveg mérete	A szkennerüveg szkennelési területének beállítása a dokumentum méretéhez.
Körfaxolás	Ugyanazon faxüzenet elküldése egyszerre egynél több faxszámra.
Késleltetett fax	Azon időpont beállítása, amikor a készülék elküldi a késleltetett faxokat.
Valós idejű átvitel	Küldjön el faxot azonnal anélkül, hogy a készülékre várjon, míg a készülék előhívja a beszkenelt dokumentumot a memóriából.
Fedlap beállítása	Állítsa be a készüléket, hogy automatikusan elküldje az előre beállított fedőlapot.
Tengerentúli üzemmód	Kapcsolja be, ha nem tud faxot küldeni tengeren túlra.
Új alapért.beáll	A beállítások mentése alapértelmezett beállításokként.
Gyári beállítások visszaállítása	Az összes beállítás visszaállítása a gyári beállításokra.



Az aktuális beállításokat elmentheti a [Mentés pik-ként] megnyomásával.



Kapcsolódó tájékoztatás

- Fax küldése

Fax fogadása

- Fogadási mód beállításai
- Memóriába történő fogadás beállításai
- Távoli fax lekérés

Fogadási mód beállításai

- Fogadási módok áttekintése
- A megfelelő fogadási üzemmód kiválasztása
- Azon csengetések számának beállítása, amely után a készülék válaszol (Csengetési késleltetés)
- F/T csengetés (gyors kettős csengetés) idejének beállítása
- A Fax észlelésének beállítása
- Túl nagy méretű fax oldalméretének lecsökkentése
- Kétoldalas nyomtatás beállítása fogadott faxok esetén
- A faxfogadási bélyegző beállítása
- Fax fogadása a telefonbeszélgetés végén

Fogadási módok áttekintése

Kapcsolódó modellek: MFC-L3710CW/MFC-L3730CDN/MFC-L3750CDW/MFC-L3770CDW

Egyes fogadási módokban a készülék automatikusan válaszol (Csak fax és Fax/Tel mód). Előfordulhat, hogy módosítani kívánja a csengetés késleltetését, mielőtt ezeket a módokat választaná.

Csak fax mód

([Csak Fax] a készülék menüjében)

Csak fax módban a készülék minden hívást automatikusan faxhívásként fogad.

Fax/Tel mód

([Fax/Tel] a készülék menüjében)

A Fax/Tel mód segít kezelni a beérkező hívásokat, mivel felismeri, hogy fax- vagy telefonhívásról van-e szó, és az alábbi módokon kezeli őket:

- Automatikusan fogadja a faxokat.
- A hanghívásokat az F/T csengés jelzi, ami figyelmeztet a hívás fogadására. Az F/T-csengés egy gyors, pszeudo/kettős csengetés, amelyet a készülék ad ki.

Kézi mód

([Kézi] a készülék menüjében)

Ha faxot szeretne fogadni Kézi módban, emelje fel a készülékhez csatlakoztatott külső telefon kagylóját.

Ha faxhangokat hall (rövid, ismétlődő hangjelzések), a fax fogadásához nyomja meg a táblázatban látható gombokat. A Fax észlelése funkcióval is fogadhatja a faxokat, ha felvette a készülékkel azonos vonalon lévő telefon kagylóját.

Érintett modellek	Fax fogadása
Érintőképernyős LCD-kijelzővel rendelkező modellek	 > Fax indítása > Fogadás

Külső TAD mód

([Külső Tel/Ü.R.] a készülék menüjében)

A Külső üzenetrögzítő módban egy külső üzenetrögzítő készülék kezeli a bejövő hívásokat.

A bejövő hívások kezelésére a következő módokon van lehetőség:

- Automatikusan fogadja a faxokat.
- Hívó személyek a külső üzenetrögzítőn üzenetet hagyhatnak.



Kapcsolódó tájékoztatás

- [Fogadási mód beállításai](#)



A megfelelő fogadási üzemmód kiválasztása

Kapcsolódó modellek: MFC-L3710CW/MFC-L3730CDN/MFC-L3750CDW/MFC-L3770CDW

Válasszon Fogadási üzemmódot attól függően, hogy milyen külső készülék csatlakozik a eszközhöz, és milyen szolgáltatások érhetőek el a hálózaton.

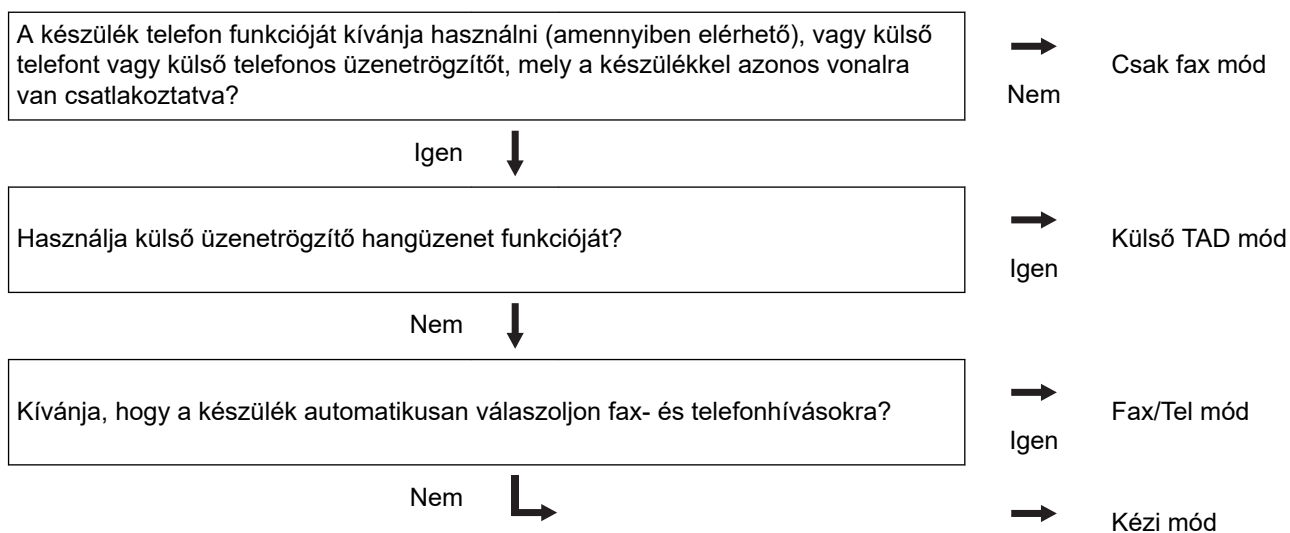
Alapértelmezés szerint a készülék automatikusan fogad minden kapott faxot. Az alábbi ábra segít a megfelelő üzemmód kiválasztásában.



1. Nyomja meg a  [Beállítások] > [Minden beállít.] > [Fax] > [Fogadás beáll.] > [Fogadás Mód] gombot.
2. Nyomja meg a(z) [Csak Fax], [Fax/Tel], [Külső Tel/Ü.R.] vagy [Kézi] gombot.
3. Nyomja meg a  gombot.

Kapcsolódó tájékoztatás

- [Fogadási mód beállításai](#)

Kapcsolódó témák:

- [Telefon- és faxproblémák](#)

▲ Kezdőlap > Fax > Fax fogadása > Fogadási mód beállításai > Azon csengetések számának beállítása, amely után a készülék válaszol (Csengetési késleltetés)

Azon csengetések számának beállítása, amely után a készülék válaszol (Csengetési késleltetés)

Kapcsolódó modellek: MFC-L3710CW/MFC-L3730CDN/MFC-L3750CDW/MFC-L3770CDW

Ha valaki hívja a készüléket, Ön normális telefoncsengést hall majd. A csengetések száma a csengetési késleltetés beállításban határozható meg.

- A csengetés késleltetése beállítja, hogy hányszor csöngjön ki a készülék, mielőtt Csak fax vagy Fax/Tel módokban válaszolna.
- Ha a készülékkel egy vonalon külső vagy melléktelefonjai vannak, válassza a maximális csengésszámot.

1. Nyomja meg a  [Beállítások] > [Minden beállít.] > [Fax] > [Fogadás beáll.] > [Késleltetés] gombot.
2. Nyomja meg a kívánt csengetésszámot.



Ha a [0] lehetőséget választja, akkor a készülék azonnal fogadja a hívást, és a vonal nem fog csengeni (csak egyes országokban érhető el).

3. Nyomja meg a  gombot.



Kapcsolódó tájékoztatás

- [Fogadási mód beállításai](#)

Kapcsolódó témák:

- [Telefon- és faxproblémák](#)



F/T csengetés (gyors kettős csengetés) idejének beállítása

Kapcsolódó modellek: MFC-L3710CW/MFC-L3730CDN/MFC-L3750CDW/MFC-L3770CDW

Ha a Fogadási módot Fax/Tel. értékre állítja, és a hívás egy faxhívás, a készülék automatikusan fogadja. Ha azonban a hívás hanghívás, a készülék az F/T csengéssel (gyors kettős csengetés) jelez majd, olyan hosszán, ahogyan az F/T csengetési időt beállításában megadta. Ha az F/T csengetést hallja, azt jelenti, a másik oldalon egy hívó személy várja, hogy vegye fel a kagylót.

- Az F/T csengetési idő akkor működik, ha a Fax/Tel módot állítja be Fogadási módként.

Mivel az F/T csengetést a készülék adja ki, mellék- és külső telefonok nem fognak csengeni; de a hívást bármelyik telefonról fogadhatja.

1. Nyomja meg a  [Beállítások] > [Minden beállít.] > [Fax] > [Fogadás beáll.] > [F/T csengetési idő] gombot.
2. Válassza ki, hogy a készülék milyen hosszán jelezze Önnek a beérkező hanghívást.
3. Nyomja meg a  gombot.



Még ha a hívó fél az ál-/dupla csengetés során le is teszi a kagylót, a készülék akkor is a beállított ideig cseng ki.



Kapcsolódó tájékoztatás

- [Fogadási mód beállításai](#)

A Fax észlelésének beállítása

Kapcsolódó modellek: MFC-L3710CW/MFC-L3730CDN/MFC-L3750CDW/MFC-L3770CDW



Ha a Fax észlelése be van kapcsolva: A készülék a faxhívást automatikusan fogadja akkor is, ha Ön fogadja a hívást. Ha a(z) [Fogadás] feliratot látja az LCD-n vagy „csiripelést” hall a kagylóban, csak tegye le a kagylót. A további feladatokat a készülék ellátja.

Ha a fax észlelése funkció ki van kapcsolva: Ha a készülék közelében van, és a faxhívást a telefonkagyló felvételével fogadja, akkor nyomja meg a következő táblázatban látható gombokat a fax fogadásához. Ha a hívást egy mellékállomással ¹ vagy külső telefontal fogadta, nyomja meg a *51.

Érintett modellek	Fax fogadása
MFC-L3710CW/MFC-L3730CDN/MFC-L3750CDW/ MFC-L3770CDW	 > Fax indítása > Fogadás



- Ha ez a funkció [Be] van kapcsolva, de a készülék nem kapcsolódik a faxhíváshoz, ha Ön felveszi egy mellék- vagy külső telefon kagylóját, nyomja meg a távoli aktiválási kódot: *51.
- Ha számítógépről faxol ugyanazon a telefonvonalon, és a készülék elfogja őket, a faxészlelést [Ki] értékre állítja.

1. Nyomja meg a  [Beállítások] > [Minden beállít.] > [Fax] > [Fogadás beáll.] > [Fax észlelés] gombot.
2. Nyomja meg a [Be] vagy a [Ki] gombot.
3. Nyomja meg a  gombot.



Kapcsolódó tájékoztatás



- [Fogadási mód beállításai](#)

¹ (Németországban nem érhető el)

Túl nagy méretű fax oldalméretének lecsökkentése

Kapcsolódó modellek: MFC-L3710CW/MFC-L3730CDN/MFC-L3750CDW/MFC-L3770CDW

Ha bekapcsolja az automatikus kicsinyítési funkciót, a készülék a bejövő fax minden oldalát lekicsinyíti, hogy ráférjen a papírra. A készülék kiszámolja a kicsinyítés mértékét a faxolt oldal és az Ön papírméret beállításait használva.

1. Nyomja meg a  [Beállítások] > [Minden beállít.] > [Fax] > [Fogadás beáll.] > [Aut.kicsinyít.] gombot.
2. Nyomja meg a [Be] vagy a [Ki] gombot.
3. Nyomja meg a  gombot.

Kapcsolódó tájékoztatás



- [Fogadási mód beállításai](#)

Kétoldalas nyomtatás beállítása fogadott faxok esetén

Kapcsolódó modellek: MFC-L3730CDN/MFC-L3750CDW/MFC-L3770CDW

A készülék a fogadott faxokat a papír mindkét oldalára nyomtatja ki, ha a [Kétoldalas] beállítás értéke [Be].

- Használjon A4 méretű papírt (60-105 g/m²) ehhez a funkcióhoz.
- Amikor a kétoldalas nyomtatás engedélyezett, a bejövő faxok automatikusan kicsinyítésre kerülnek, hogy illeszkedjenek a papírtálcában levő papírhoz.

1. Nyomja meg a  [Beállítások] > [Minden beállít.] > [Fax] > [Fogadás beáll.] > [Kétoldalas] gombot.
2. Nyomja meg a [Be] vagy a [Ki] gombot.
3. Nyomja meg a  gombot.



Kapcsolódó tájékoztatás



- [Fogadási mód beállításai](#)

A faxfogadási bélyegző beállítása

Kapcsolódó modellek: MFC-L3710CW/MFC-L3730CDN/MFC-L3750CDW/MFC-L3770CDW

Beállíthatja a készüléket úgy, hogy kinyomtassa a fogadás napját és idejét minden egyes fogadott faxoldal felső részének közepén.

- Győződjön meg arról, hogy a készüléken beállította a dátumot és a pontos időt.

1. Nyomja meg a  [Beállítások] > [Minden beállít.] > [Fax] > [Fogadás beáll.] > [Faxfogadási bélyeg] gombot.
2. Nyomja meg a [Be] vagy a [Ki] gombot.
3. Nyomja meg a  gombot.

Kapcsolódó tájékoztatás

- [Fogadási mód beállításai](#)

Fax fogadása a telefonbeszélgetés végén

Kapcsolódó modellek: MFC-L3710CW/MFC-L3730CDN/MFC-L3750CDW/MFC-L3770CDW

Ha a Brother készülékhez csatlakoztatott telefonon beszél, és a másik fél is a faxkészülékéhez csatlakoztatott telefonon beszél, a beszélgetés végén, a vonal bontása előtt a másik fél faxot küldhet Önnek.

A készülék ADF-jének üresnek kell lennie.

1. Kérje meg a másik felet, hogy helyezze a dokumentumot a készülékébe, majd nyomja meg az Indítás vagy Küldés billentyűt.
2. Amikor a CNG hangokat (lassan ismétlődő csipogásokat) hallja, nyomja meg a(z) [Fax indítása] gombot.



Ha a készülék automatikus újratárcsázásra van beállítva, várja meg amíg ez befejeződik, majd próbálja újra.

3. Nyomja meg a(z) [Fogadás] gombot a fax fogadásához.
4. Tegye vissza a külső telefon kagylóját.



Kapcsolódó tájékoztatás

- [Fogadási mód beállításai](#)

Memóriába történő fogadás beállításai

Kapcsolódó modellek: MFC-L3710CW/MFC-L3730CDN/MFC-L3750CDW/MFC-L3770CDW

A Memóriába történő fogadás beállításaival irányíthatja azokat a bejövő faxokat, melyek akkor érkeznek, amikor ön nincs a fax közelében. Egyszerre csak egy memóriába történő fogadási beállítást használhat.

A memóriába történő fogadásnál a következő beállításokat lehet megadni:

- Faxtovábbítás
- Faxtárolás
- PC-Fax fogadása
- Továbbítás a felhőbe

A készülék online szolgáltatásokhoz továbbítja a fogadott faxokat.

- Ki
 - [Beérkezett faxok továbbítása egy másik készülékre](#)
 - [Fogadott faxok tárolása a készülék memóriájában](#)
 - [Fogadási memória beállításainak módosítása](#)
 - [A Fogadás memóriába funkció kikapcsolása](#)
 - [Fax nyomtatása a készülék memóriájából](#)
 - [A fogadott faxokat a PC-Fax fogadás használatával továbbítsa számítógépére \(Csak Windows esetében\)](#)

Beérkezett faxok továbbítása egy másik készülékre

Kapcsolódó modellek: MFC-L3710CW/MFC-L3730CDN/MFC-L3750CDW/MFC-L3770CDW

A bejövő faxok egy másik készülékre történő automatikus továbbításához használja a Faxtovábbítás funkciót.

1. Nyomja meg a  [Beállítások] > [Minden beállít.] > [Fax] > [Fogadás beáll.] > [Memóriavétel] gombot.
2. Nyomja meg a(z) [Fax továbbítása] gombot.
3. Tegye a következők egyikét:
 - Nyomja meg a(z) [Kézi] gombot a továbbítási faxszámnak az LCD használatával történő megadásához (legfeljebb 20 karakter).
Nyomja meg a [OK] gombot.
 - Nyomja meg a(z) [Címjegyzék] gombot.
Pöccintsen felfelé vagy lefelé, vagy nyomja meg a(z) ▲ vagy a(z) ▼ gombot a görgetési lista megjelenítéséhez, amíg meg nem találja a faxszámot vagy e-mail-címet, amelyre továbbítani kívánja a faxokat.
Nyomja meg a kívánt faxszámot vagy e-mail-címet.



- Nyomja meg a [Biztons. nyomt.: Be] vagy a [Biztons. nyomt.: Ki] gombot. Ha a(z) [Biztons. nyomt.: Be] lehetőséget jelöli ki, a készülék a készüléken fogadott faxok egy másolatát is kinyomtatja.

4. Nyomja meg a  gombot.



Kapcsolódó tájékoztatás

- [Memóriába történő fogadás beállításai](#)

Fogadott faxok tárolása a készülék memóriájában

Kapcsolódó modellek: MFC-L3710CW/MFC-L3730CDN/MFC-L3750CDW/MFC-L3770CDW

A fax tárolása funkcióval a bejövő faxok a készülék memóriájában tárolhatók. A távoli hozzáférés parancsokkal lehívhatja a faxkészüléke memóriájában tárolt faxokat, amikor Ön a készüléktől távol található. A készülék automatikusan kinyomtatja az összes tárolt fax egy biztonsági másolatát.

1. Nyomja meg a  [Beállítások] > [Minden beállít.] > [Fax] > [Fogadás beáll.] > [Memóriavétel] gombot.
2. Pöccintsen felfelé vagy lefelé, vagy nyomja meg a ▲ vagy ▼ gombot az [Fax tárolása] lehetőség megjelenítéséhez, majd nyomja meg az [Fax tárolása] gombot.



Nyomja meg a [Biztons. nyomt.: Be] vagy a [Biztons. nyomt.: Ki] gombot. Ha a(z) [Biztons. nyomt.: Be] lehetőséget jelöli ki, a készülék a készüléken fogadott faxok egy másolatát is kinyomtatja.

3. Nyomja meg a  gombot.



Kapcsolódó tájékoztatás

- [Memóriába történő fogadás beállításai](#)

Fogadási memória beállításainak módosítása

Kapcsolódó modellek: MFC-L3710CW/MFC-L3730CDN/MFC-L3750CDW/MFC-L3770CDW

Ha beérkezett faxok maradtak a készülék memóriájában, amikor módosítja a Távoli fax műveleteit, a készülék LCD kijelzője felteszi a következő kérdések egyikét:

Ha a fogadott faxok automatikusan ki lettek nyomtatva, az LCD a következő üzenetet jeleníti meg:
[Összes dokumentum törlése?]

- Tegye az alábbiak valamelyikét:
 - Ha a(z) [Igen] gombot nyomja meg, a memóriában található faxok törlődnek, mielőtt a beállítás módosul.
 - Ha a [Nem] gombot nyomja meg, a memóriában található faxok nem törlődnek, és a beállítás változatlan marad.

Ha a készülék memóriájában ki nem nyomtatott faxok vannak, az LCD a következő üzenetet jeleníti meg:
[Minden fax nyomtatása?]

- Tegye az alábbiak valamelyikét:
 - Ha a(z) [Igen] gombot nyomja meg, a memóriában található faxokat a rendszer kinyomtatja, mielőtt a beállítás módosul.
 - Ha a [Nem] gombot nyomja meg, a memóriában található faxokat a rendszer nem nyomtatja ki, és a beállítás változatlan marad.

Ha fogadott faxok maradtak a készülék memóriájában, amikor módosítja [PC fax fogadás] beállításra egy másik opcióról ([Fax továbbítása] vagy [Fax tárolása]).

- Nyomja meg a(z) [<USB>] lehetőséget vagy a számítógép nevét, ha hálózaton van, majd nyomja meg az [OK] gombot. A készülék megkérdezi, hogy be akarja-e kapcsolni a Biztonsági másolat nyomtatása funkciót.

Az LCD a következőt jeleníti meg:

[Faxküldés PC-nek]

- Ha az [Igen] gombot nyomja meg, a memóriában található faxokat a készülék a számítógépre küldi, mielőtt a beállítás módosul.
- Ha a [Nem] gombot nyomja meg, a memóriában található faxok nem törlődnek, és a beállítás változatlan marad.



Kapcsolódó tájékoztatás

- [Memóriába történő fogadás beállításai](#)

A Fogadás memóriába funkció kikapcsolása

Kapcsolódó modellek: MFC-L3710CW/MFC-L3730CDN/MFC-L3750CDW/MFC-L3770CDW

Kapcsolja ki a Fogadás memóriába funkciót, ha nem akarja, hogy a készülék mentse vagy továbbítsa a bejövő faxokat.

1. Nyomja meg a  [Beállítások] > [Minden beállít.] > [Fax] > [Fogadás beáll.] > [Memóriavétel] gombot.
2. Nyomja meg a(z) [Ki] gombot.



Az LCD megjeleníti a lehetőségeket, ha még vannak beérkezett faxok a memóriában.

3. Nyomja meg a  gombot.



Kapcsolódó tájékoztatás

- [Memóriába történő fogadás beállításai](#)

Fax nyomtatása a készülék memóriájából

Kapcsolódó modellek: MFC-L3710CW/MFC-L3730CDN/MFC-L3750CDW/MFC-L3770CDW

A(z) [Fax tárolása] beállítás használatakor is nyomtathat faxokat a memóriából, ha a készülék közelében tartózkodik.

1. Nyomja meg a  [Beállítások] > [Minden beállít.] > [Fax] > [Doku nyomtatás] gombot.
2. Nyomja meg az [Igen] gombot.

Kapcsolódó tájékoztatás

- [Memóriába történő fogadás beállításai](#)

Kapcsolódó témák:

- [Hiba- és karbantartási üzenetek](#)

A fogadott faxokat a PC-Fax fogadás használatával továbbítsa számítógépére (Csak Windows esetében)

Kapcsolódó modellek: MFC-L3710CW/MFC-L3730CDN/MFC-L3750CDW/MFC-L3770CDW

Ha bekapcsolja a PC-Faxfogadási funkciót, akkor a készülék automatikusan tárolja a bejövő faxokat a memóriában, és elküldi azokat a számítógépére. A számítógépén megnézheti és tárolhatja ezeket a faxokat.

Ahhoz, hogy a fogadott faxokat át lehessen küldeni a számítógépére, azon futnia kell a PC-FAX fogadására szolgáló szoftvernek.

A készülék akkor is fogadja és tárolja a memóriában a faxokat, ha a számítógép ki van kapcsolva (pl. éjszaka vagy hétvégén).

Ha elindítja a számítógépet, és fut a PC-FAX fogadására szolgáló szoftver, akkor a készülék automatikusan továbbítja a faxokat a számítógépére.

Ha a(z) [Biztons. nyomt.: Be] lehetőséget választja, a készülék ki is nyomtatja a faxot.

1. Nyomja meg a  [Beállítások] > [Minden beállít.] > [Fax] > [Fogadás beáll.] > [PC fax fogadás] gombot.
2. Nyomja meg a [Be] gombot.
3. Nyomja meg a(z) [OK] gombot, és kövesse az LCD képernyőn megjelenő utasításokat.



- A PC-Fax fogadása nem működik Mac operációs rendszereken.
- Ha hibaüzenetet kap, és a készülék nem tudja kinyomtatni a memóriában tárolt faxokat, ezzel a beállítással átküldheti azokat a számítógépére.

4. Nyomja meg az [<USB>] gombot, vagy annak a számítógépnek a nevét, amelyiken a faxokat fogadni szeretné, ha hálózaton van, majd nyomja meg az [OK] gombot.
5. Nyomja meg a [Biztons. nyomt.: Be] vagy a [Biztons. nyomt.: Ki] gombot.
6. Nyomja meg a  gombot.



Kapcsolódó tájékoztatás

- [Memóriába történő fogadás beállításai](#)

Távoli fax lekérés

A távoli lekérés segítségével bármely nyomógombos telefonról vagy faxkészülekről felhívhatja készülékét, és a távoli hozzáférési kóddal és távoli parancsokkal lekérheti faxüzeneteit.

- [Távoli hozzáférési kód beállítása](#)
- [A távoli hozzáférési kód használata](#)
- [Távoli lehívási parancsok](#)
- [Faxok továbbítása távolról](#)
- [A fax továbbítási szám módosítása](#)

Távoli hozzáférési kód beállítása

Kapcsolódó modellek: MFC-L3710CW/MFC-L3730CDN/MFC-L3750CDW/MFC-L3770CDW

Állítson be egy távoli hozzáférési kódot, és akkor is vezérelheti a Brother készülékét, amikor távol van tőle.

Mielőtt használhatná a távoli hozzáférés és visszakeresési funkciókat, be kell állítania a saját kódját. A gyárilag beállított kód az inaktív kód (---*).

1. Nyomja meg a  [Beállítások] > [Minden beállít.] > [Fax] > [Táv.hozzáfér.] gombot.
2. Írjon be egy háromjegyű kódot a [0] – [9], [*] vagy [#] gombok segítségével az LCD-n (az előre beállított „*” nem módosítható), majd nyomja meg az [OK] gombot.



- NE használja ugyanazt az értéket a Távoli aktiválási kód (*51) és a Távoli kikapcsolási kód¹ (#51).
- Ha szeretné deaktiválni a kódot, tartsa lenyomva a(z)  gombot az inaktív beállítás (---*) visszaállításához, majd nyomja meg az [OK] gombot.

3. Nyomja meg a  gombot.



Kapcsolódó tájékoztatás

- [Távoli fax lekérés](#)

¹ (Németországban nem érhető el)

A távoli hozzáférési kód használata

Kapcsolódó modellek: MFC-L3710CW/MFC-L3730CDN/MFC-L3750CDW/MFC-L3770CDW

1. Tárcsázza faxszámát egy nyomógombos telefonról vagy másik faxkészülekről a nyomógombokat használva.
2. Amikor a készülék válaszol, azonnal adja meg a távoli hozzáférési kódját (3 számjegy, majd *).
3. A készülék jelez, ha új üzeneteket fogadott:
 - Egy hosszú sípolás - új faxok
 - Nincs sípolás - nincs új fax
4. Ha a készülék két rövidet sípol, adjon meg egy parancsot.
 - A készülék megszakítja a kapcsolatot, ha 30 másodpercnél hosszabb ideig vár egy utasítás megadásával.
 - Érvénytelen utasítás megadása esetén a készülék háromszor sípol.
5. Nyomja meg a 9 0 gombokat a készülék visszaállításához, miután végzett.
6. Tegye le a kagylót.
 - Lehet, hogy ez a funkció egyes országokban nem érhető el, vagy a helyi telefonos szolgáltató nem támogatja.



Kapcsolódó tájékoztatás

- [Távoli fax lekérés](#)

Távoli lehívási parancsok

Kapcsolódó modellek: MFC-L3710CW/MFC-L3730CDN/MFC-L3750CDW/MFC-L3770CDW

A táblázatban látható távoli parancsok segítségével érheti el a fax parancsait és beállításait, amikor távol van Brother készülékétől. Amikor felhívja a készüléket, és megadja a távoli hozzáférési kódot (három számjegyet, majd utána a *-ot), a rendszer két rövid hangjelzést ad, és önnek meg kell adnia egy távoli parancsot (1. oszlop), majd egy beállítást (2. oszlop) a parancshoz.

Távoli utasítások	Opciók	Művelet részletei
95	Faxtovábbítási vagy faxtárolási beállítások módosítása	
	1 Ki	Kiválaszthatja a <i>Ki</i> lehetőséget, miután lekérte vagy törölte az összes üzenetét.
	2 Faxtovábbítás	Egy hosszú sípszó jelentése: a módosítás elfogadva. Ha három rövid sípszót hall, a módosítás nem hajtható végre, mert valamit nem állított be (pl. nem regisztrált faxtovábbítási számot). A faxtovábbítási számát a 4-es szám beütésével regisztrálhatja. Miután regisztrálta a számot, a továbbítás működni fog.
	4 Faxtovábbítási szám	
	6 Faxtárolás	
96	Fax lekérése	
	2 Minden fax lekérése	Írja be a távoli faxkészülék számát, ahol fogadja a tárolt faxüzeneteket.
	3 Faxok törlése a memóriából	Ha egy hosszú sípolást hall, a faxüzenetek töröltek a memóriából.
97	Fogadási állapot ellenőrzése	
	1 Fax	Ellenőrizheti, hogy a készüléke fogadott-e bármilyen faxot. Ha igen, egy hosszú sípolást fog hallani. Ha nem, három rövid sípszót fog hallani.
98	Fogadási mód módosítása	
	1 Külső üzenetrögzítő	Egy hosszú sípszó jelentése: a módosítás elfogadva.
	2 Fax/Tel	
	3 Csak fax	
90	Kilépés	Nyomja meg a 9 0 gombokat a távoli lekérés leállításához. Várjon a hosszú sípolásra, majd tegye le a kagylót.



Kapcsolódó tájékoztatás

- [Távoli fax lekérés](#)

Faxok továbbítása távolról

Kapcsolódó modellek: MFC-L3710CW/MFC-L3730CDN/MFC-L3750CDW/MFC-L3770CDW

Bármely nyomógombos telefonról vagy faxkészülékről hívhatja a Brother készülékét, és bejövő faxüzeneteit elküldheti egy másik készülékre.

A funkció használatához be kell kapcsolni a Fax tárolását.

1. Tárcsázza saját faxszámát.
2. Amikor a készülék válaszol, adja meg a távoli hozzáférési kódját (3 számjegy, majd *). Ha egy hosszú sípolást hall, üzenetei érkeztek.
3. Ha két rövid sípolást hall, nyomja meg a 9 6 2 gombokat.
4. Várja meg a hosszú sípoló hangjelzést, és ezután a tárcsázó felületen írja be annak a távoli faxkészüléknek a számát, amelyre a faxokat küldeni szeretné, majd nyomja meg a # # gombokat (legfeljebb 20 számjegy).



A * és # karaktereket nem használhatja tárcsázási számként. Csak akkor nyomja meg a # gombot, ha szünetet akar tartani.

5. Tegye le a kagylót, miután meghallotta a készülék sípolását. A készülék felhívja a másik faxkészüléket, amely azután kinyomtatja a faxüzeneteket.



Kapcsolódó tájékoztatás

- [Távoli fax lekérés](#)

A fax továbbítási szám módosítása

Kapcsolódó modellek: MFC-L3710CW/MFC-L3730CDN/MFC-L3750CDW/MFC-L3770CDW

Egy másik nyomógombos telefonról vagy faxkészülekről módosíthatja a fax továbbítási számot.

1. Tárcsázza saját faxszámát.
2. Amikor a készülék válaszol, adja meg a távoli hozzáférési kódját (3 számjegy, majd *). Ha egy hosszú sípolást hall, üzenetei érkeztek.
3. Ha két rövid sípolást hall, nyomja meg a 9 5 4 gombokat.
4. Várja meg a hosszú sípoló hangjelzést, a számgombok segítségével írja be annak a távoli faxkészüléknek az új számát (legfeljebb 20 számjegy), amelyre a faxüzeneteket továbbítani szeretné, majd nyomja meg a # # gombokat.

Egy hosszú sípszó hallható.



A * és # karaktereket nem használhatja tárcsázási számként. Csak akkor nyomja meg a # gombot, ha szünetet akar tartani.

5. Amikor két rövid sípszót hall, nyomja meg a 9 0 gombokat a Távoli hozzáférés leállításához, amikor végzett.
6. Tegye le a kagylót, miután meghallotta a készülék sípolását.



Kapcsolódó tájékoztatás

- [Távoli fax lekérés](#)

Hangműveletek és faxszámok

- [Hangműveletek](#)
- [Faxszámok tárolása](#)
- [Csoportok beállítása Üzenetszóráshoz](#)
- [Címjegyzékszámok kombinálása](#)

Hangműveletek

- Hanghívás fogadása Fax/Tel fogadási módban

Hanghívás fogadása Fax/Tel fogadási módban

Kapcsolódó modellek: MFC-L3710CW/MFC-L3730CDN/MFC-L3750CDW/MFC-L3770CDW

Ha a készülék Fax/Telefon módban van, az F/T csengetési időt (gyors/dupla csengés) használja arra, hogy figyelmeztesse: válaszolja meg a hívást.

Ha a készüléknél tartózkodik, emelje fel a külső telefon kagylóját, majd nyomja meg a következő táblázatban látható gombot a hívás fogadásához:

Érintett modellek	Hanghívás fogadása
MFC-L3710CW/MFC-L3730CDN/MFC-L3750CDW/ MFC-L3770CDW	Felvesz

Ha melléktelefonnál tartózkodik ¹, emelje fel a telefonkagylót az F/T csengetési idő alatt, majd nyomja meg a #51 kódot a gyors kettős csengetések közben. Ha senki nincs a vonalban, vagy ha valaki faxolni akar Önnek, a hívást küldje vissza készülékhez a *51 gombok megnyomásával.



Kapcsolódó tájékoztatás

- [Hangműveletek](#)

¹ (Németországban nem érhető el)



Faxeszámok tárolása

Kapcsolódó modellek: MFC-L3710CW/MFC-L3730CDN/MFC-L3750CDW/MFC-L3770CDW

- [Címjegyzékszámok tárolása](#)
- [Címjegyzék neveinek vagy számainak módosítása vagy törlése](#)

Címjegyzékszámok tárolása

Kapcsolódó modellek: MFC-L3710CW/MFC-L3730CDN/MFC-L3750CDW/MFC-L3770CDW

1. Nyomja meg a  [Fax] > [Cím- jegyzék] gombot.
2. Végezze el az alábbi lépéseket:
 - a. Nyomja meg a [Szerk.] gombot.
 - b. Nyomja meg a [Új cím hozzáadása] gombot.
 - c. Nyomja meg a [Név] gombot.
 - d. Írja be a nevet az LCD-n (legfeljebb 16 karakterrel), majd nyomja meg az [OK] gombot.
 - e. Nyomja meg a(z) [Cím] gombot.
 - f. Írja be a fax- vagy telefonszámot az LCD-n (legfeljebb 20 számjeggyel), majd nyomja meg az [OK] gombot.
 - g. Nyomja meg a [OK] gombot.Ha újabb számot szeretne menteni a címjegyzékbe, ismételje meg ezeket a lépéseket.
3. Nyomja meg a  gombot.



Kapcsolódó tájékoztatás

- [Faxeszámok tárolása](#)
 - [Címjegyzékszámok tárolása kimenő hívásokból](#)

Címjegyzékszámok tárolása kimenő hívásokból

Kapcsolódó modellek: MFC-L3710CW/MFC-L3730CDN/MFC-L3750CDW/MFC-L3770CDW

Címjegyzékszámokat tárolhat a kimenő hívások előzményeiből.

1. Nyomja meg a  [Fax] > [Hívástört.] > [Kimenő hívás] gombot.
2. Pöccintsen fel vagy le az érintőképernyőn, vagy nyomja meg a ▲ vagy ▼ gombot a kívánt szám megjelenítéséhez, majd nyomja meg a megjelenített elemet.
3. Nyomja meg a [Szerk.] > [Hozzáadás a címjegyzékhez] > [Név] gombot.



A szám törléséhez válassza a(z) [Szerk.] > [Törlés] lehetőséget. Nyomja meg a(z) [Igen] gombot a megerősítéshez.

4. Írja be a nevet az LCD-n (legfeljebb 16 karakterrel).
5. Nyomja meg a [OK] gombot.
6. Nyomja meg az [OK] gombot a tárolni kívánt fax- vagy telefonszám megerősítéséhez.
7. Nyomja meg a  gombot.



Kapcsolódó tájékoztatás

- [Címjegyzékszámok tárolása](#)

Címjegyzék neveinek vagy számainak módosítása vagy törlése

Kapcsolódó modellek: MFC-L3710CW/MFC-L3730CDN/MFC-L3750CDW/MFC-L3770CDW

1. Nyomja meg a  [Fax] > [Cím- jegyzék] > [Szerk.] gombot.
2. Tegye a következők egyikét:
 - A nevek vagy fax- vagy telefonszámok szerkesztéséhez nyomja meg a(z) [Változtatás] gombot. Görgessen fel vagy le az érintőképernyőn, vagy nyomja meg a ▲ vagy ▼ gombot a módosítani kívánt szám megjelenítéséhez, majd nyomja meg a megjelenített elemet.
 - A név módosításához nyomja meg a(z) [Név] gombot. Adja meg az új nevet (legfeljebb 16 karakter) az LCD használatával, majd nyomja meg az [OK] gombot.
 - A fax- vagy telefonszám módosításához nyomja meg a(z) [Cím] gombot. Adja meg az új fax- vagy telefonszámot (legfeljebb 20 számjegy) az LCD használatával, majd nyomja meg az [OK] gombot.A befejezéshez nyomja meg az [OK] gombot.



A szöveg bevitelének módja:

Egy karakter módosításához a ◀ vagy ▶ gombok megnyomásával mozgassa a kurzort a helytelen karakter kiemeléséhez, majd nyomja meg az  gombot.

Adja meg az új karaktert.

- Számok törléséhez nyomja meg a [Törlés] gombot.
 - Jelölje ki a törölni kívánt fax- vagy telefonszámokat a megnyomásukkal, hogy megjelenjen egy vörös pipa, majd nyomja meg az [OK] gombot.
3. Nyomja meg a  gombot.



Kapcsolódó tájékoztatás

- [Faxeszámok tárolása](#)

Csoportok beállítása Üzenetszóráshoz

Kapcsolódó modellek: MFC-L3710CW/MFC-L3730CDN/MFC-L3750CDW/MFC-L3770CDW

Egy Címjegyzékben eltárolható csoport lehetővé teszi az Ön számára, hogy ugyanazt a faxüzenetet egyszerre több faxeszámra is elküldhesse.

Először minden faxeszámot el kell tárolnia a Címjegyzékben. Ezután számokként felveheti azokat a csoportba. Minden csoport egy Címjegyzékben tárolt számot használ.

Érintett modellek	Csoportok maximális száma	Maximális számok egy nagy csoportban
MFC-L3710CW/MFC-L3730CDN/ MFC-L3750CDW/MFC-L3770CDW	20 csoport	199 szám

1. Nyomja meg a  [Fax] > [Cím- jegyzék] gombot.
2. Végezze el az alábbi lépéseket:
 - a. Nyomja meg a(z) [Szerk.] > [Csoportok beáll.] > [Név] gombot.
 - b. Adja meg a csoport nevét az LCD-n (legfeljebb 16 karakterrel), majd nyomja meg az [OK] gombot.
 - c. Nyomja meg az [Hozzáad/Töröl] gombot.
 - d. Megnyomásukkal adja hozzá a címjegyzékszámokat a csoporthoz, hogy megjelenjen egy vörös pipa, majd nyomja meg az [OK] gombot.
 - e. Olvassa át és erősítse meg a kiválasztott nevek és számok megjelenített listáját, majd nyomja meg az [OK] gombot a csoport mentéséhez.

Egy másik üzenetszórási csoport tárolásához ismételje meg ezeket a lépéseket.

3. Nyomja meg a  gombot.

Kapcsolódó tájékoztatás

- [Hangműveletek és faxeszámok](#)
 - [Üzenetszórás csoportnév módosítása](#)
 - [Üzenetszórás csoport törlése](#)
 - [Üzenetszórás csoporttag hozzáadása vagy törlése](#)

Üzenetszórás csoportnév módosítása

Kapcsolódó modellek: MFC-L3710CW/MFC-L3730CDN/MFC-L3750CDW/MFC-L3770CDW

1. Nyomja meg a  [Fax] > [Cím- jegyzék] > [Szerk.] > [Változtatás] gombot.
2. Görgessen fel vagy le az érintőképernyőn, vagy nyomja meg a ▲ vagy ▼ gombot a kívánt csoport megjelenítéséhez, majd nyomja meg a csoport nevét.
3. Nyomja meg a [Név] gombot.
4. Adja meg az új csoportnevet (legfeljebb 16 karakter) az LCD használatával, majd nyomja meg az [OK] gombot.



A tárolt név módosítása:

Egy karakter módosításához a ◀ vagy ▶ gombok megnyomásával mozgassa a kurzort a helytelen karakter kiemeléséhez, majd nyomja meg az  gombot.

Adja meg az új karaktert.

5. Nyomja meg a [OK] gombot.
6. Nyomja meg a  gombot.





Kapcsolódó tájékoztatás

- [Csoportok beállítása Üzenetszóráshoz](#)

Üzenetszórás csoport törlése

Kapcsolódó modellek: MFC-L3710CW/MFC-L3730CDN/MFC-L3750CDW/MFC-L3770CDW



1. Nyomja meg a  [Fax] > [Cím- jegyzék] > [Szerk.] > [Törlés] gombot.
2. Görgessen fel vagy le az érintőképernyőn, vagy nyomja meg a ▲ vagy ▼ gombot a kívánt csoport megjelenítéséhez, majd nyomja meg a csoport nevét.
3. Nyomja meg a [OK] gombot.
4. Nyomja meg a  gombot.

Kapcsolódó tájékoztatás

- [Csoportok beállítása Üzenetszóráshoz](#)

Üzenetszórás csoporttag hozzáadása vagy törlése

Kapcsolódó modellek: MFC-L3710CW/MFC-L3730CDN/MFC-L3750CDW/MFC-L3770CDW

1. Nyomja meg a  [Fax] > [Cím- jegyzék] > [Szerk.] > [Változtatás] gombot.
2. Görgessen fel vagy le az érintőképernyőn, vagy nyomja meg a ▲ vagy ▼ gombot a kívánt csoport megjelenítéséhez, majd nyomja meg a csoport nevét.
3. Pöccintsen felfelé vagy lefelé, vagy nyomja meg a ▲ vagy ▼ gombot az [Hozzáad/Töröl] lehetőség megjelenítéséhez, majd nyomja meg az [Hozzáad/Töröl] gombot.
4. Görgessen fel vagy le az érintőképernyőn, vagy nyomja meg a ▲ vagy ▼ gombot a hozzáadni vagy törölni kívánt szám megjelenítéséhez.
5. Tegye a következőket minden egyes módosítani kívánt szám esetén:
 - Egy szám csoporthoz való hozzáadásához jelölje be a hozzáadni kívánt számhoz tartozó jelölőnégyzetet.
 - Egy szám csoportból való törléséhez nyomja meg a szám jelölőnégyzetét, hogy megszüntesse annak kijelölését.
6. Nyomja meg a [OK] gombot.
7. Nyomja meg a [OK] gombot.
8. Nyomja meg a  gombot.



Kapcsolódó tájékoztatás

- [Csoportok beállítása Üzenetszóráshoz](#)

Címjegyzékszámok kombinálása

Kapcsolódó modellek: MFC-L3710CW/MFC-L3730CDN/MFC-L3750CDW/MFC-L3770CDW

Időnként célszerű lehet több távolsági szolgáltató közül választani egy fax küldésekor. A tarifák változhatnak az időponttól és a célállomástól függően. Az alacsony tarifák kihasználása érdekében címjegyzékszámként tárolhatja a távolsági szolgáltatók hozzáférési kódját és a hitelkártyaszámokat.

Ezeket a hosszú tárcsázási sorozatokat úgy is tárolhatja, hogy felosztja őket, és külön címjegyzékszámokként állítja be azokat bármilyen kombinációban. Akár még kézi tárcsázást is belefoglalhat a tárcsázó használatával.

Például: Lehet, hogy tárolta a „01632” és a „960555” számokat a készüléken a következő táblázatban bemutatottak szerint.

Érintett modellek	„01632” a következőben tárolva:	„960555” a következőben tárolva:
MFC-L3710CW/MFC-L3730CDN/ MFC-L3750CDW/MFC-L3770CDW	Címjegyzék: Brother 1	Címjegyzék: Brother 2

Mindkettőt használhatja a „01632-960555” tárcsázására a következő eljárást követve.

1. Nyomja meg a  [Fax] > [Cím- jegyzék] gombot.
2. Görgessen fel vagy le az érintőképernyőn, vagy nyomja meg a ▲ vagy ▼ gombot a Brother 1 bejegyzéshez tartozó szám megjelenítéséhez.
3. Nyomja meg a számot.
4. Nyomja meg a [Alkalmaz] gombot.
5. Nyomja meg a [Cím- jegyzék] gombot.
6. Nyomja meg a [OK] gombot.
7. Görgessen fel vagy le az érintőképernyőn, vagy nyomja meg a ▲ vagy ▼ gombot a Brother 2 bejegyzéshez tartozó szám megjelenítéséhez.
8. Nyomja meg a számot.
9. Nyomja meg a [Alkalmaz] gombot.
10. Nyomja meg a [Fax indítása] gombot.

A készülék a „01632-960555” számot tárcsázza.

Egy szám ideiglenes módosításához behelyettesítheti a szám egy részét, ha megnyomja azt az LCD-kijelzőn. Például a szám „01632--960556” értékre történő módosításához megadhatja a számot (Brother 1: 01632) a címjegyzék használatával, nyomja meg a(z) [Alkalmaz] gombot, majd nyomja meg a 960556 számot az LCD használatával.



Ha várnia kell egy másik tárcsahangra vagy jelzésre a tárcsázási szekvencia bármely pontján, akkor hozzon létre szünetet a számban a(z) [Szünet] gomb megnyomásával.



Kapcsolódó tájékoztatás

- [Hangműveletek és faxeszámok](#)

Telefonos szolgáltatások és külső készülékek

- [Telefonvonal-típus kiválasztása](#)
- [Külső TAD \(Telefonos üzenetrögzítő készülék\)](#)
- [Külső és mellékelefonok](#)
- [Többvonalas kapcsolatok \(PBX\)](#)

Telefonvonal-típus kiválasztása

Kapcsolódó modellek: MFC-L3710CW/MFC-L3730CDN/MFC-L3750CDW/MFC-L3770CDW

Ha a készüléket PBX vagy ISDN vonalhoz csatlakoztatja a faxok küldéséhez és fogadásához, akkor ki kell választani a vonalnak megfelelő telefonvonal-típust.

1. Nyomja meg a  [Beállítások] > [Minden beállít.] > [Alapbeáll.] > [Tel.von.beáll] gombot.
2. Nyomja meg a [Normál], [PBX] vagy [ISDN] gombot.
3. Ha a [PBX] lehetőséget választotta, tegye az alábbiakat:
 - a. Nyomja meg a [Be] vagy a [Mindig] gombot.



- Ha a(z) [Be] lehetőséget választja, akkor a készülék csak abban az esetben tárcsázza az előhívó számot a faxszám előtt, ha megnyomja a [R] gombot.
- Ha a(z) [Mindig] lehetőséget választja, akkor a készülék minden esetben tárcsázza az előhívó számot a faxszám előtt.

b. Nyomja meg a(z) [Előhívószám] gombot.

c. Adja meg az előhívó számot az LCD-n, majd nyomja meg az [OK] gombot.



- A 0-9, #, * és ! karaktereket használhatja. Nem használhatja a ! jelet bármilyen más számmal vagy karakterrel együtt.

4. Nyomja meg a  gombot.



Kapcsolódó tájékoztatás

- [Telefonos szolgáltatások és külső készülékek](#)
 - [PBX és ÁTVITEL](#)

PBX és ÁTVITEL

Kapcsolódó modellek: MFC-L3710CW/MFC-L3730CDN/MFC-L3750CDW/MFC-L3770CDW

A készülék [Tel.von.beáll] alapbeállítása [Normál] módra van állítva, ami lehetővé teszi, hogy a szabványos PSTN (Nyilvános kapcsolt telefonhálózat) vonalhoz csatlakozzon. Mindemellett, számos irodában használatos egy központi telefonrendszer vagy házi alközpont (PBX). A készülék a legtöbb alközpont típushoz csatlakoztatható. A készülék újratárcsázási funkciója csak időzített szüneteltetésű újrarahívást (TBR) támogat. A TBR a legtöbb alközponti rendszerrel működik, és lehetővé teszi, hogy hozzáférjen külső vonalhoz, vagy átirányítsa a hívásokat egy másik mellékre ¹. A funkció használatához nyomja meg a táblázatban látható gombot.

Érintett modellek	A készülék újrarahívó funkciójának használatához
MFC-L3710CW/MFC-L3730CDN/MFC-L3750CDW/ MFC-L3770CDW	R



Programozzon be egy gombnyomást a táblában a címjegyzékben tárolt szám részeként (egy gombos tárcsázás és gyors hívás bizonyos modelleken). A címjegyzék számának (egy gombos tárcsázás és a gyors hívó) programozásakor nyomja meg először a gombot (az LCD-kijelzőn „!” jelenik meg), majd adja meg a telefonszámot. Így nem kell mindig megnyomnia a gombot, amikor a címjegyzékből tárcsáz (egy gombos tárcsázással vagy gyors hívással). A telefonvonal típusát PBX-re kell állítani a készüléken, ha szeretné használni ezt a programozást.



Kapcsolódó tájékoztatás

- [Telefonvonal-típus kiválasztása](#)

¹ (Németországban nem érhető el)

Külső TAD (Telefonos üzenetrögzítő készülék)

Kapcsolódó modellek: MFC-L3710CW/MFC-L3730CDN/MFC-L3750CDW/MFC-L3770CDW

Egy külső telefonos üzenetrögzítő készüléket (TAD) ugyanarra a vonalra csatlakoztathat, mint a készülékét. Amikor a TAD válaszol egy hívásra, a készüléke „figyel” a küldő faxkészülék által küldött CNG (faxhívási) hangokra. Ha meghallja azokat, átveszi a hívást és fogadja a faxot. Ha nem hallja azokat, hagyja, hogy a TAD rögzítse a hangüzenetet, és az LCD kijelzőn a(z) [Telefon] üzenet jelenik meg.

A külső TAD-nak négy csengetésen belül kell válaszolnia (mi két csengetés beállítását javasoljuk). Ez azért van, mert készüléke nem képes a CNG hangokat addig meghallani, amíg a külső TAD nem fogadja a hívást. A küldő készülék ezt követően már csak kb. 8-10 másodpercig küld CNG hangokat. Nem javasoljuk a távolsági beszélgetési díj-csökkentő funkció használatát a külső TAD egységen, ha annak aktiválása több mint 4 csengetést igényel.

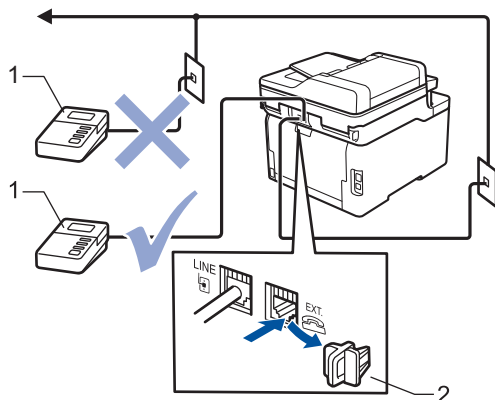

- 1 TAD
- 2 Védőkupak

FONTOS

NE csatlakoztasson másutt TAD készüléket ugyanarra a telefonvonalra.



Ha problémája adódik a faxok fogadásakor, csökkentse a csengetési késleltetés beállítását a külső TAD egységen.



Kapcsolódó tájékoztatás

- [Telefonos szolgáltatások és külső készülékek](#)
 - [Külső TAD \(telefonos üzenetrögzítő\) készülék csatlakoztatása](#)
 - [Kimenő üzenet \(OGM\) felvétele a külső TAD \(telefonos üzenetrögzítő\) készüléken](#)

Külső TAD (telefonos üzenetrögzítő) készülék csatlakoztatása

Kapcsolódó modellek: MFC-L3710CW/MFC-L3730CDN/MFC-L3750CDW/MFC-L3770CDW

1. Állítsa a külső TAD-ot a csengetési számok minimális értékére. További információért hívja a telefonszolgáltatóját. (A készülék Csengetési késleltetés beállítása erre nem vonatkozik.)
2. Rögzítse kimenő üzenetét a külső TAD-on (telefonos üzenetrögzítőn).
3. Állítsa be a TAD-ot hívások fogadására.
4. A készülék Fogadási üzemmódjánál állítsa be a(z) [Külső Tel/Ü.R.] opciót.



Kapcsolódó tájékoztatás

- [Külső TAD \(Telefonos üzenetrögzítő készülék\)](#)

Kimenő üzenet (OGM) felvétele a külső TAD (telefonos üzenetrögzítő) készüléken

Kapcsolódó modellek: MFC-L3710CW/MFC-L3730CDN/MFC-L3750CDW/MFC-L3770CDW

1. Rögzítsen 5 másodpercnyi csendet az üzenet megkezdése előtt. Ez időt hagyja a készülékének, hogy faxhangokat figyeljen.
2. Az üzenet ne legyen 20 másodpercnél hosszabb.
3. A 20 másodperces üzenet végén adja meg a távoli aktiválás kódját a kézi faxok küldéséhez. Például: „A sípszó után hagyjon üzenetet, vagy nyomja meg a *51 gombokat, és a Start gomb megnyomásával küldje el a faxot.”

MEGJEGYZÉS

Javasoljuk, hogy a kimenő üzenetet 5 másodperc szünettel indítsa, mert a készülék nem képes faxhangokat hangos beszéden keresztül meghallani. Megpróbálhatja ezt a szünetet kihagyni, de ha faxfogadási gondjai adódnak, vegye fel újra az üzenetét, és tegye bele a szünetet.



Kapcsolódó tájékoztatás

- [Külső TAD \(Telefonos üzenetrögzítő készülék\)](#)

Külső és mellékelefonok

- Külső vagy Mellékelefon csatlakoztatása
- Műveletek külső- és mellékelefonról
- Nem Brother gyártmányú vezeték nélküli külső telefon használata esetén
- Távoli kódok használata

Külső vagy Melléktelefon csatlakoztatása

Kapcsolódó modellek: MFC-L3710CW/MFC-L3730CDN/MFC-L3750CDW/MFC-L3770CDW

Közvetlenül csatlakoztathat egy különálló telefonkészüléket készülékéhez, ahogy az alábbi ábra mutatja.

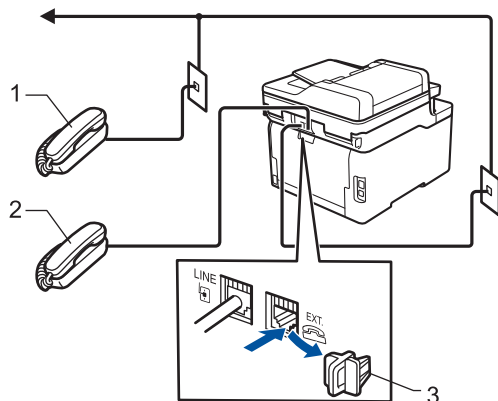

- 1 Melléktelefon
- 2 Külső telefon
- 3 Védőkupak



Kérjük, ügyeljen rá, hogy három méternél hosszabb kábelt ne használjon a külső telefonhoz.



Kapcsolódó tájékoztatás

- [Külső és melléktelefonok](#)

Műveletek külső- és mellékelefonról

Kapcsolódó modellek: MFC-L3710CW/MFC-L3730CDN/MFC-L3750CDW/MFC-L3770CDW

Ha mellék- vagy külső telefonon fogad faxot, a készülék a távoli aktiválási kód segítségével is fogadhatja a hívást. Ha megadja a távoli aktiválási kódot ***51**, a készülék megkezdzi a fax fogadását.

Ha a készülék hanghívást fogad, és ál-/dupla csengetéssel csörög, hogy Ön vegye át, akkor a Távoli kikapcsolási kódja ¹ **#51**.

Ha Ön válaszol a hívásra, és senki nincs a vonalban:

Valószínű, hogy kézileg küldött faxot kap.

Nyomja meg a ***51** kódot, és várja meg a csiripelő hangot, vagy amíg az LCD-kijelzőn megjelenik a(z) [Fogadás] üzenet, majd tegye le a kagylót.



A Fax észlelése funkció segítségével is elérheti, hogy a készülék automatikusan fogadja a hívást.



Kapcsolódó tájékoztatás

- [Külső és mellékelefonok](#)

¹ (Németországban nem érhető el)

Nem Brother gyártmányú vezeték nélküli külső telefon használata esetén

Kapcsolódó modellek: MFC-L3710CW/MFC-L3730CDN/MFC-L3750CDW/MFC-L3770CDW

Ha nem Brother gyártmányú vezeték nélküli kézibeszélő van a telefonvezetékre csatlakoztatva, és Ön jellemzően magánál tartja annak mobil egységét, akkor a legegyszerűbb a hívásokat a csengetés késleltetés alatt megválaszolni.

Ha először a készüléket hagyja válaszolni, akkor oda kell mennie a készülékhez, hogy megnyomhassa a(z) [Felvesz] vagy **Tel/R** gombot a hívás továbbításához a vezeték nélküli kézibeszélőre.



Kapcsolódó tájékoztatás

- [Külső és mellékelefonok](#)

Távoli kódok használata

Kapcsolódó modellek: MFC-L3710CW/MFC-L3730CDN/MFC-L3750CDW/MFC-L3770CDW

Távoli aktiválás kódja

Ha faxhívásra külső vagy melléktelefonról válaszol, utasíthatja a készüléket a fax fogadására, ha megnyomja a *51. Várjon a ciripelő hangra, majd helyezze vissza a kagylót.

Ha külső telefonról fogad faxhívást, nyomja meg az alábbi táblázatban látható gombokat, hogy a készülék fogadja a faxot:

Érintett modellek	Fax fogadása a készülékkel
MFC-L3710CW/MFC-L3730CDN/MFC-L3750CDW/ MFC-L3770CDW	Fax indítása majd Fogadás

Távoli kikapcsolási kód (Németországban nem érhető el)

Ha hanghívást kap és a készülék F/T üzemmódban van, F/T csengetéssel (gyors dupla csengetés) jelez a kezdeti csengetési késleltetés után. Ha a melléktelefont veszi fel, kikapcsolhatja az F/T csengetést a #51 kód megadásával (ügyeljen arra, hogy ezt a csengetések között üsse be).

Ha a készülék hanghívást fogad, és gyors dupla csengetéssel csörög, hogy Ön vegye át, a következő táblázatban látható gomb megnyomásával a külső telefonon fogadhatja a hívást:

Érintett modellek	Hanghívás fogadása
MFC-L3710CW/MFC-L3730CDN/MFC-L3750CDW/ MFC-L3770CDW	Felvesz





Kapcsolódó tájékoztatás

- [Külső és melléktelefonok](#)
 - [Távoli kódok módosítása](#)

Távoli kódok módosítása

Kapcsolódó modellek: MFC-L3710CW/MFC-L3730CDN/MFC-L3750CDW/MFC-L3770CDW

Az előre beállított Távoli aktiválási kód ***51**. Az előre beállított Távoli kikapcsolási kód ¹ **#51**. Ha mindig megszakad a kapcsolat, amikor a külső TAD-ra kapcsolódik távolról, akkor próbálja megváltoztatni a háromjegyű távoli kódokat a 0-9, *, # karakterek használatával.

1. Nyomja meg a  [Beállítások] > [Minden beállít.] > [Fax] > [Fogadás beáll.] > [Távkódok] gombot.
2. Tegye az alábbiak valamelyikét:
 - A Távoli aktiválási kód módosításához nyomja meg a(z) [Akt.kód] gombot. Írja be az új kódot, majd nyomja meg az [OK] gombot.
 - A Távoli kikapcsolási kód ¹ módosításához nyomja meg a(z) [Inakt.kód] gombot. Írja be az új kódot, majd nyomja meg az [OK] gombot.
 - Ha nem szeretné megváltoztatni a kódokat, ugorjon a következő lépésre.
 - A távoli kódok ki-, illetve bekapcsolásához nyomja meg a(z) [Távkódok] gombot, majd a(z) [Ki] (vagy a(z) [Be]) gombot.
3. Nyomja meg a  gombot.

Kapcsolódó tájékoztatás

- [Távoli kódok használata](#)

¹ (Németországban nem érhető el)

Többvonalas kapcsolatok (PBX)

Kapcsolódó modellek: MFC-L3710CW/MFC-L3730CDN/MFC-L3750CDW/MFC-L3770CDW

Javasoljuk, hogy a PBX-et telepítő szolgáltatót kérje fel a készülék csatlakoztatására is. Ha többvonalas rendszert használ, javasoljuk, hogy kérje meg a telepítőt, hogy az egységet a rendszer utolsó vonalához csatlakoztassa. Ez megelőzi, hogy a készülék minden egyes, a rendszerre érkező telefonhíváskor bekapcsoljon. Ha minden bejövő hívást telefonközpontos vesz fel, javasoljuk, hogy a Fogadási módot [Kézi] üzemmódra állítsa.

Nem garantálható, hogy készüléke PBX-re kapcsolva minden körülmények között megfelelően fog működni. A faxok küldésével vagy fogadásával kapcsolatos összes problémát először a PBX-et kezelő cégnek jelentsen.



Kapcsolódó tájékoztatás

- [Telefonos szolgáltatások és külső készülékek](#)

Faxjelentések

- [Átvitel-igazolási jelentés nyomtatása](#)
- [Faxnapló nyomtatása](#)

Átvitel-igazolási jelentés nyomtatása

Kapcsolódó modellek: MFC-L3710CW/MFC-L3730CDN/MFC-L3750CDW/MFC-L3770CDW

Az Átvitel-igazolási jelentést annak bizonyítékeként használhatja, hogy elküldte a faxot. Ez a jelentés tartalmazza a fogadó nevét vagy faxszámát, az átvitel idejét és dátumát, az átvitel hosszát, az elküldött oldalak számát, és azt, hogy az átvitel sikeres volt-e.

Különböző beállítások állnak rendelkezésre az Átviteli igazoláshoz:

Be	A jelentést a készülék minden elküldött fax esetén kinyomtatja.
Be (+Kép)	A jelentést a készülék minden elküldött fax esetén kinyomtatja. A jelentésen megjelenik a fax első oldalának egy részlete.
Csak hiba	Akkor nyomtat jelentést, ha a fax küldése átviteli hiba miatt hiúsult meg.
Csak hiba (+Kép)	Akkor nyomtat jelentést, ha a fax küldése átviteli hiba miatt hiúsult meg. A jelentésen megjelenik a fax első oldalának egy részlete.
Ki	A Brother készülék nem nyomtat semmilyen jelentés a faxok elküldése után.

1. Nyomja meg a  [Beállítások] > [Minden beállít.] > [Fax] > [Jelentés beá.] > [Adásigazolás] gombot.

2. Nyomja meg a kívánt opciót.

Ha a(z) [Be (+Kép)] vagy [Csak hiba (+Kép)] lehetőséget választotta, a kép nem jelenik meg az Átviteli igazoláson, ha a valós idejű átvitelnél a(z) [Be] beállítás van érvényben.

3. Nyomja meg a  gombot.

Ha az átvitel sikeres, akkor az OK felirat jelenik meg a RESULT mellett az Átviteli igazoláson. Ha az átvitel sikertelen, akkor az NG felirat jelenik meg a RESULT mellett.





Kapcsolódó tájékoztatás

- [Faxjelentések](#)

Faxnapló nyomtatása

Kapcsolódó modellek: MFC-L3710CW/MFC-L3730CDN/MFC-L3750CDW/MFC-L3770CDW

Beállíthatja a készülékét, hogy az milyen időszakonként nyomtasson faxnaplót (minden 50. fax után, 6, 12, vagy 24 óránként, 2 vagy 7 naponta).

1. Nyomja meg a  [Beállítások] > [Minden beállít.] > [Fax] > [Jelentés beá.] > [Napló időköz] > [Napló időköz] gombot.
2. Pöccintsen felfelé vagy lefelé, vagy nyomja meg a ▲ vagy ▼ gombot egy intervallum kiválasztásához, majd nyomja meg azt.
 - Minden 6, 12, 24 óra, 2 vagy 7 nap után
A készülék a kiválasztott időpontban kinyomtatja a jelentést, majd töröl minden fogadási és küldési naplót a memóriából. Ha a készülék memóriája megtelik a maximális 200 naplótal, mielőtt az Ön által kiválasztott idő elérkezne, a készülék korábbi naplót nyomtat ki, majd töröl minden feladatot a memóriából. Ha extra jelentést szeretne, mielőtt esedékessé válik a nyomtatás, kinyomtathatja azt anélkül, hogy törölné a naplót a memóriából.
 - Minden 50. fax
A készülék kinyomtatja a naplót, amikor már eltárolt 50 fogadási és küldési naplót.
3. Ha a minden 6, 12, 24 óra, 2 vagy 7 nap után opciót választotta, nyomja meg a [Idő] gombot, és adja meg az időt a nyomtatás megkezdéséig (24 órás formátumban) az LCD segítségével, majd nyomja meg a [OK] lehetőséget. (Például: adjon meg 19:45 értéket délután 7:45 esetében.)
4. Ha a(z) [7naponta] lehetőséget választotta, nyomja meg a [Nap] lehetőséget.
5. Görgessen fel vagy le az érintőképernyőn, vagy nyomja meg a ▲ vagy ▼ gombot a [Hétfőnként], [Keddenként], [Szerdánként], [Csütörtökönként], [Péntekenként], [Szombatonként] vagy [Vasárnaponként] opció megjelenítéséhez, majd nyomja meg a 7 napos visszaszámlálás első napját.
6. Nyomja meg a  gombot.



Kapcsolódó tájékoztatás

- [Faxjelentések](#)

PC-FAX

Kapcsolódó modellek: MFC-L3710CW/MFC-L3730CDN/MFC-L3750CDW/MFC-L3770CDW

- [PC-FAX Windows rendszerhez](#)
- [PC-FAX Mac rendszerhez](#)

PC-FAX Windows rendszerhez

- [A PC-FAX áttekintése \(Windows\)](#)
- [Fax küldése PC-FAX használatával \(Windows\)](#)
- [Faxok fogadása a számítógépen \(Windows\)](#)

A PC-FAX áttekintése (Windows)

Kapcsolódó modellek: MFC-L3710CW/MFC-L3730CDN/MFC-L3750CDW/MFC-L3770CDW

A Brother PC-FAX szoftverével közvetlenül a készülékről küldhet faxokat, így csökkentheti a papírfogyasztást, és időt takaríthat meg.

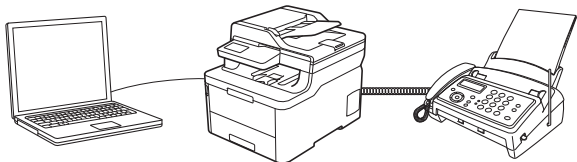

- [A PC-FAX konfigurálása \(Windows\)](#)
- [A PC-Fax címjegyzék konfigurálása \(Windows\)](#)

A PC-FAX konfigurálása (Windows)

Kapcsolódó modellek: MFC-L3710CW/MFC-L3730CDN/MFC-L3750CDW/MFC-L3770CDW

Mielőtt elkezdi faxok küldésére használni a PC-FAX programot, a **PC-FAX Beállítás** párbeszédpanel mindegyik lapján személyre kell szabnia a küldési opciókat.

1. Tegye az alábbiak valamelyikét:

- Windows 7

Kattintson a  **(Start)** > **Minden program** > **Brother** > **Brother Utilities** elemre.

Kattintson a legördülő listára, és válassza ki a modell nevét (ha még nincs kiválasztva). Kattintson a bal oldali navigációs sáv **PC-FAX** gombjára, majd kattintson a **Küldés beállítása** gombra.

- Windows 8 és Windows 10

Indítsa el a  **(Brother Utilities)** elemet, majd kattintson a legördülő listára, és válassza ki a modell nevét (ha még nincs kiválasztva). Kattintson a bal oldali navigációs sáv **PC-FAX** gombjára, majd kattintson a **Küldés beállítása** gombra.

Megjelenik a **PC-FAX Beállítás** párbeszédpanel.

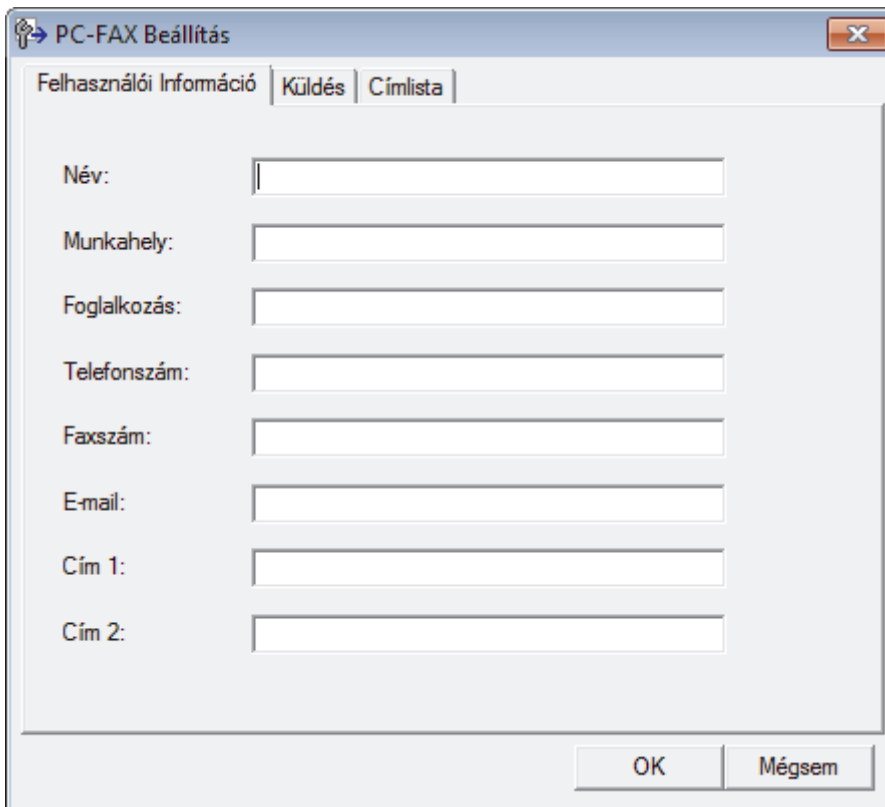

2. Tegye az alábbiak valamelyikét:

- Kattintson a(z) **Felhasználói Információ** fülre, majd írja be a mezőkbe saját felhasználói adatait.



Mindegyik Microsoft-fiók rendelkezhet saját testre szabott **Felhasználói Információ** képernyővel az egyéni faxfejlécekhez és fedőlapokhoz.

- Kattintson a **Küldés** fülre, majd adja meg a külső vonal eléréséhez szükséges számot az **Külső vonal kilépés** mezőben (ha szükség van rá). Jelölje be az **Fejléc tartalma** jelölőnégyzetet a fejléc-információk hozzáadásához.
- Kattintson az **Címlista** fülre, és válassza ki a PC-FAX programhoz használni kívánt címjegyzéket a **Válasszon címjegyzéket** legördülő listából.

3. Kattintson a **OK** gombra.



Kapcsolódó tájékoztatás

- [A PC-FAX áttekintése \(Windows\)](#)

A PC-Fax címjegyzék konfigurálása (Windows)

Kapcsolódó modellek: MFC-L3710CW/MFC-L3730CDN/MFC-L3750CDW/MFC-L3770CDW

A Brother **Címjegyzék** személyre szabható tagok és csoportok hozzáadásával, szerkesztésével vagy törlésével.

- [Címzett hozzáadása a PC-FAX címjegyzékhez \(Windows\)](#)
- [Csoport létrehozása a PC-FAX címjegyzékben \(Windows\)](#)
- [Csoporttag vagy csoport információinak szerkesztése a PC-FAX címjegyzékben \(Windows\)](#)
- [Csoporttag vagy csoport törlése a PC-FAX címjegyzékből \(Windows\)](#)
- [A PC-FAX címjegyzék exportálása \(Windows\)](#)
- [Az információk importálása a PC-FAX címjegyzékbe \(Windows\)](#)

Címzett hozzáadása a PC-FAX címjegyzékhez (Windows)

Kapcsolódó modellek: MFC-L3710CW/MFC-L3730CDN/MFC-L3750CDW/MFC-L3770CDW

Ha faxot szeretne küldeni a Brother PC-Fax szoftverrel, adjon hozzá új személyeket faxinformációikkal együtt a PC-Fax címjegyzékéhez.

1. Tegye az alábbiak valamelyikét:

- Windows 7

Kattintson a  (Start) > **Minden program** > **Brother** > **Brother Utilities** elemre.

Kattintson a legördülő listára, és válassza ki a modell nevét (ha még nincs kiválasztva). Kattintson a bal oldali navigációs sáv **PC-FAX** gombjára, majd kattintson a **Címlista (Küldés)** gombra.

- Windows 8 és Windows 10

Indítsa el a  (**Brother Utilities**) elemet, majd kattintson a legördülő listára, és válassza ki a modell nevét (ha még nincs kiválasztva). Kattintson a bal oldali navigációs sáv **PC-FAX** gombjára, majd kattintson a **Címlista (Küldés)** gombra.

Megjelenik a **Címjegyzék** párbeszédpanel.

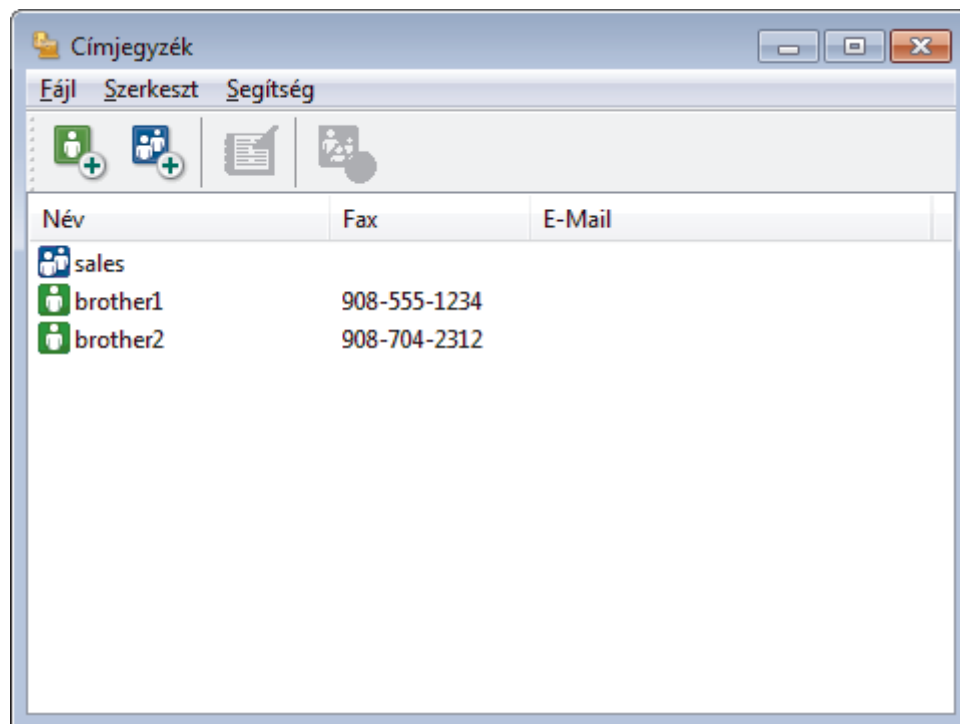

2. Kattintson a  gombra.

Megjelenik a(z) **Címjegyzék Címzett Beállítás** párbeszédablak.

3. Írja be a címzett adatait a megfelelő mezőkbe. Csak a **Név** mező kötelező.

4. Kattintson a **OK** gombra.

Kapcsolódó tájékoztatás

- [A PC-Fax címjegyzék konfigurálása \(Windows\)](#)

Csoport létrehozása a PC-FAX címjegyzékben (Windows)

Kapcsolódó modellek: MFC-L3710CW/MFC-L3730CDN/MFC-L3750CDW/MFC-L3770CDW

Létrehozhat csoportot, hogy egyszerre több címzettnek is elküldhesse körfaxban ugyanazt a PC-FAX-ot.

1. Tegye az alábbiak valamelyikét:

- Windows 7

Kattintson a  (Start) > **Minden program** > **Brother** > **Brother Utilities** elemre.

Kattintson a legördülő listára, és válassza ki a modell nevét (ha még nincs kiválasztva). Kattintson a bal oldali navigációs sáv **PC-FAX** gombjára, majd kattintson a **Címlista (Küldés)** gombra.

- Windows 8 és Windows 10

Indítsa el a  (**Brother Utilities**) elemet, majd kattintson a legördülő listára, és válassza ki a modell nevét (ha még nincs kiválasztva). Kattintson a bal oldali navigációs sáv **PC-FAX** gombjára, majd kattintson a **Címlista (Küldés)** gombra.

Megjelenik a **Címjegyzék** párbeszédpanel.

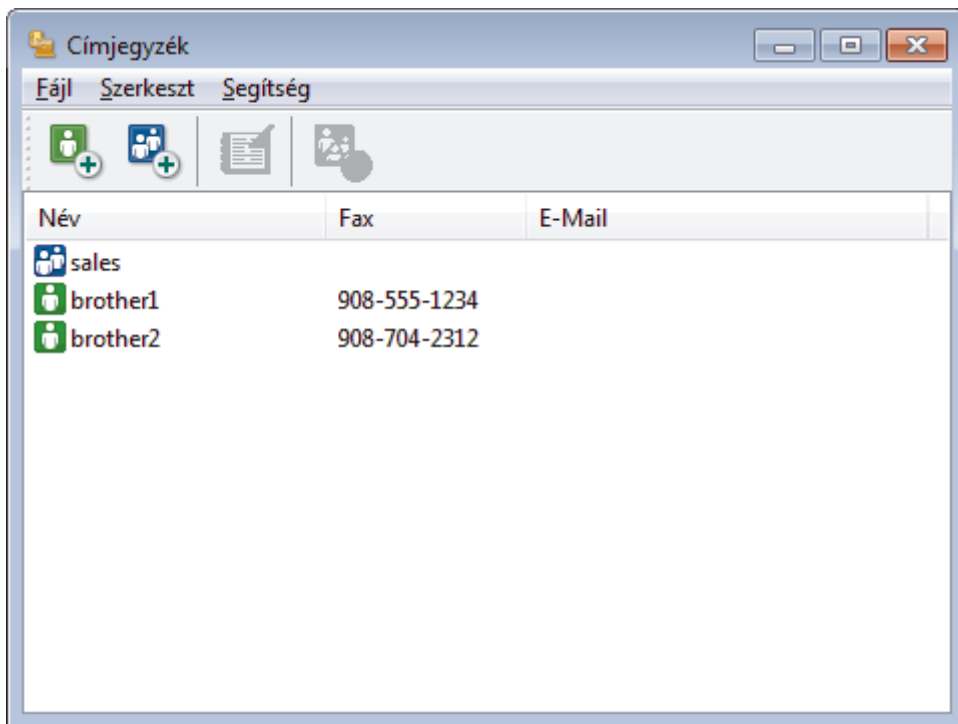

2. Kattintson a  gombra.

Megjelenik a(z) **Címjegyzék Csoport Beállítás** párbeszédablak.

3. Írja be az új csoport nevét a **Csoport neve** mezőbe.

4. Az **Elérhető nevek** mezőben jelölje ki a csoporthoz hozzáadni kívánt személyek nevét, majd kattintson az **Hozzáad** elemre.

A csoporthoz hozzáadott tagok megjelennek a **Csoport tagjai** mezőben.

5. Ha befejezte, nyomja meg a **OK** gombot.



Legfeljebb 50 tag lehet egy csoportban.



Kapcsolódó tájékoztatás

- A PC-Fax címjegyzék konfigurálása (Windows)

Csoporttag vagy csoport információinak szerkesztése a PC-FAX címjegyzékben (Windows)

Kapcsolódó modellek: MFC-L3710CW/MFC-L3730CDN/MFC-L3750CDW/MFC-L3770CDW

1. Tegye az alábbiak valamelyikét:

- Windows 7

Kattintson a  (Start) > **Minden program** > **Brother** > **Brother Utilities** elemre.

Kattintson a legördülő listára, és válassza ki a modell nevét (ha még nincs kiválasztva). Kattintson a bal oldali navigációs sáv **PC-FAX** gombjára, majd kattintson a **Címlista (Küldés)** gombra.

- Windows 8 és Windows 10

Indítsa el a  (**Brother Utilities**) elemet, majd kattintson a legördülő listára, és válassza ki a modell nevét (ha még nincs kiválasztva). Kattintson a bal oldali navigációs sáv **PC-FAX** gombjára, majd kattintson a **Címlista (Küldés)** gombra.

Megjelenik a **Címjegyzék** párbeszédpanel.

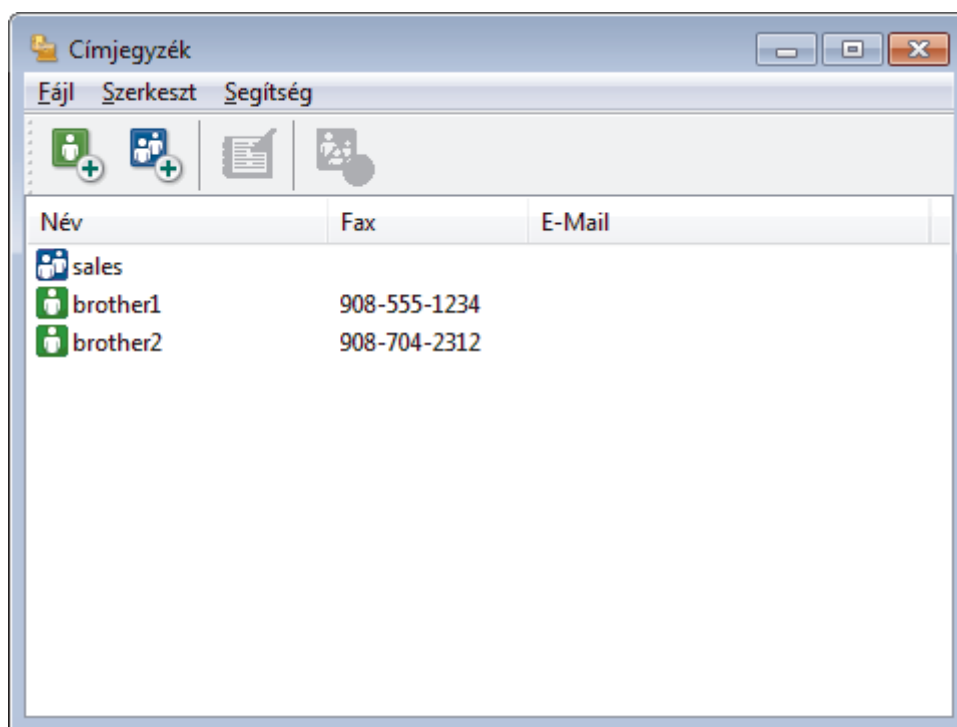

2. Válassza ki a módosítani kívánt tagot vagy csoportot.
3. Kattintson a  (**Tulajdonságok**) elemre.
4. Módosítsa a tag vagy a csoport adatait.
5. Kattintson a **OK** gombra.

✓ Kapcsolódó tájékoztatás

- [A PC-Fax címjegyzék konfigurálása \(Windows\)](#)

Csoporttag vagy csoport törlése a PC-FAX címjegyzékből (Windows)

Kapcsolódó modellek: MFC-L3710CW/MFC-L3730CDN/MFC-L3750CDW/MFC-L3770CDW

1. Tegye az alábbiak valamelyikét:

- Windows 7

Kattintson a  (Start) > **Minden program** > **Brother** > **Brother Utilities** elemre.

Kattintson a legördülő listára, és válassza ki a modell nevét (ha még nincs kiválasztva). Kattintson a bal oldali navigációs sáv **PC-FAX** gombjára, majd kattintson a **Címlista (Küldés)** gombra.

- Windows 8 és Windows 10

Indítsa el a  (**Brother Utilities**) elemet, majd kattintson a legördülő listára, és válassza ki a modell nevét (ha még nincs kiválasztva). Kattintson a bal oldali navigációs sáv **PC-FAX** gombjára, majd kattintson a **Címlista (Küldés)** gombra.

Megjelenik a **Címjegyzék** párbeszédpanel.

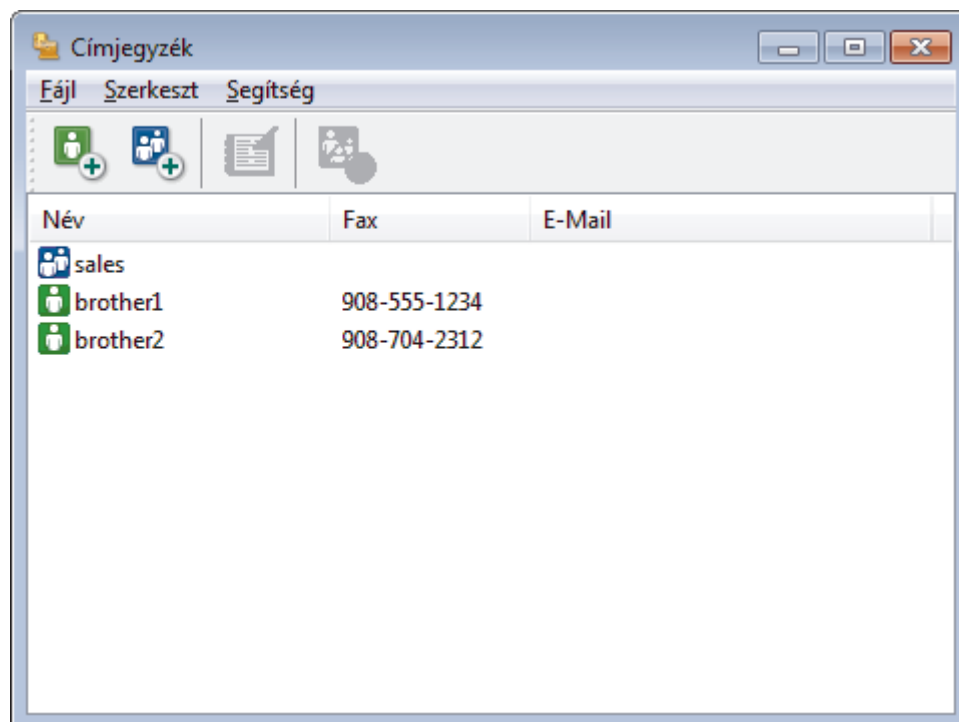

2. Válassza ki a törölni kívánt tagot vagy csoportot.

3. Kattintson a  (Törlés) elemre.

4. Amikor megjelenik a megerősítést kérő párbeszédpanel, kattintson az **OK** gombra.

✓ Kapcsolódó tájékoztatás

- [A PC-Fax címjegyzék konfigurálása \(Windows\)](#)

A PC-FAX címjegyzék exportálása (Windows)

Kapcsolódó modellek: MFC-L3710CW/MFC-L3730CDN/MFC-L3750CDW/MFC-L3770CDW

Exportálhatja a címjegyzéket ASCII szöveges fájlba (*.csv), vCard névkártyába (elektronikus névjegybe) vagy **Távbeállítási hívás-információ** elembe, és elmentheti azt a számítógépre.

- Nem exportálhatja a csoportbeállításokat a **Címjegyzék** adatainak exportálásakor.

1. Tegye az alábbiak valamelyikét:

- Windows 7

Kattintson a  (**Start**) > **Minden program** > **Brother** > **Brother Utilities** elemre.

Kattintson a legördülő listára, és válassza ki a modell nevét (ha még nincs kiválasztva). Kattintson a bal oldali navigációs sáv **PC-FAX** gombjára, majd kattintson a **Címlista (Küldés)** gombra.

- Windows 8 és Windows 10

Indítsa el a  (**Brother Utilities**) elemet, majd kattintson a legördülő listára, és válassza ki a modell nevét (ha még nincs kiválasztva). Kattintson a bal oldali navigációs sáv **PC-FAX** gombjára, majd kattintson a **Címlista (Küldés)** gombra.

Megjelenik a **Címjegyzék** párbeszédpanel.

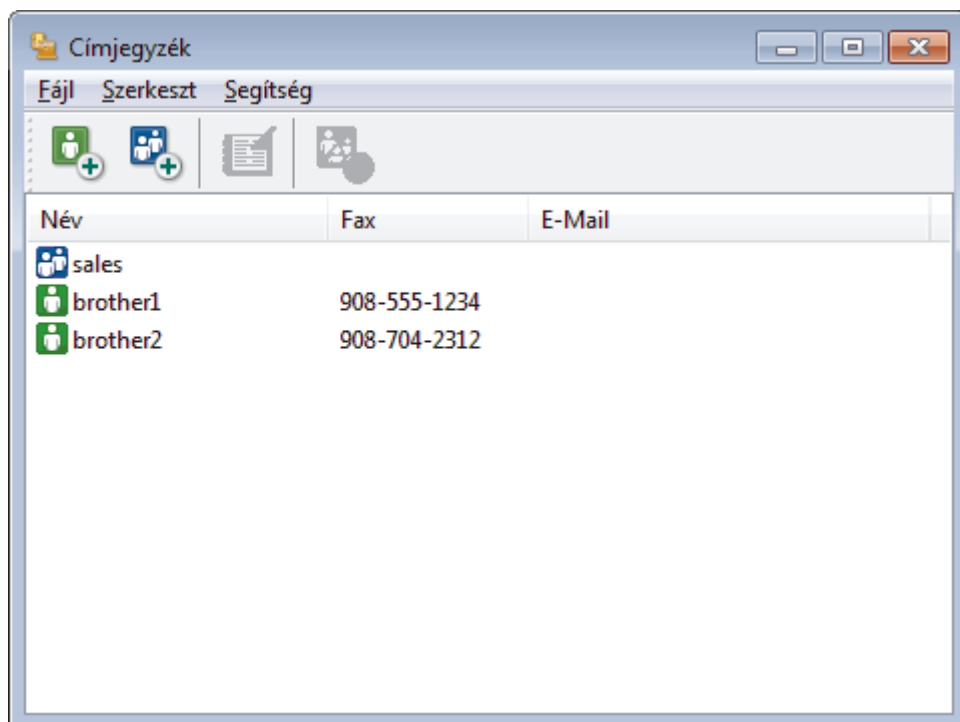

2. Kattintson a **Fájl** menüre, és válassza az **Export** lehetőséget.

3. Válassza a következők egyikét:

- **Szöveg**

Megjelenik a **Tételeket kiválaszt** párbeszédpanel. Folytassa a 4. lépéssel.

- **vCard**

Mielőtt kiválasztaná ezt a opciót, ki kell jelölnie azt a tagot, akit exportálni szeretne a címjegyzékből. Keresse meg a mappát, ahová a vCard kártyát menteni szeretné, írja be a vCard kártya nevét a **Fájlnév** mezőbe, majd kattintson a **Mentés** gombra.

- **Távbeállítási hívás-információ**

Keresse meg a mappát, ahová az adatokat menteni szeretné, írja be a fájl nevét a **Fájlnév** mezőbe, majd kattintson a **Mentés** gombra.

4. Az **Elérhető tételek** mezőben válassza ki az exportálni kívánt adatokat, majd kattintson az **Hozzáad** gombra.



Olyan sorrendben válassza ki és adja hozzá az elemeket, ahogy azokat meg kívánja jeleníteni.

5. Ha ASCII-fájlba exportál, a **Karaktert elválaszt** szakaszban válassza a **Tabulátor** vagy a **Vessző** opciót az adatmezők elkülönítéséhez.

6. Kattintson a **OK** gombra.

7. Keresse meg azt a mappát a számítógépen, ahová az adatokat menteni szeretné, írja be a fájlnevet, majd kattintson a **Mentés** gombra.



Kapcsolódó tájékoztatás

- [A PC-Fax címjegyzék konfigurálása \(Windows\)](#)
-

Az információk importálása a PC-FAX címjegyzékbe (Windows)

Kapcsolódó modellek: MFC-L3710CW/MFC-L3730CDN/MFC-L3750CDW/MFC-L3770CDW

A címjegyzékbe ASCII-szövegfájlokat (*.csv), vCard elektronikus névjegyeket vagy **Távbeállítási hívás-információ** elemeket importálhat.

1. Tegye az alábbiak valamelyikét:

- Windows 7

Kattintson a  (**Start**) > **Minden program** > **Brother** > **Brother Utilities** elemre.

Kattintson a legördülő listára, és válassza ki a modell nevét (ha még nincs kiválasztva). Kattintson a bal oldali navigációs sáv **PC-FAX** gombjára, majd kattintson a **Címlista (Küldés)** gombra.

- Windows 8 és Windows 10

Indítsa el a  (**Brother Utilities**) elemet, majd kattintson a legördülő listára, és válassza ki a modell nevét (ha még nincs kiválasztva). Kattintson a bal oldali navigációs sáv **PC-FAX** gombjára, majd kattintson a **Címlista (Küldés)** gombra.

Megjelenik a **Címjegyzék** párbeszédpanel.

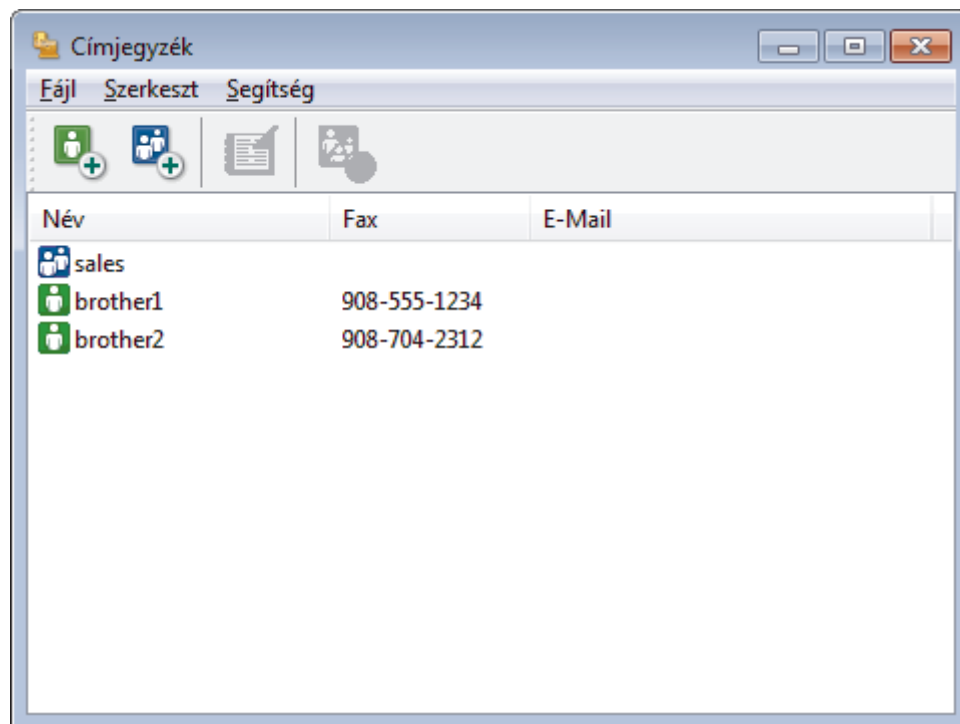

2. Kattintson a **Fájl** menüre, és válassza az **Import** lehetőséget.

3. Válassza a következők egyikét:

- **Szöveg**

Megjelenik a **Tételeket kiválaszt** párbeszédpanel. Folytassa a 4. lépéssel.

- **vCard**

Folytassa a 7. lépéssel.

- **Távbeállítási hívás-információ**

Folytassa a 7. lépéssel.

4. Az **Elérhető tételek** mezőben jelölje ki az importálni kívánt adatokat, majd kattintson a(z) **Hozzáad** gombra.



Az **Elérhető tételek** listából abban a sorrendben válassza ki és adja hozzá a mezőket, ahogyan azok az importált szöveges fájlban fel vannak sorolva.

-
5. Ha ASCII-fájlt importál, a(z) **Karaktert elválaszt** szakasz alatt jelölje ki a(z) **Tabulátor** vagy a(z) **Vessző** opciót az adatmezők elkülönítéséhez.
 6. Kattintson a **OK** gombra.
 7. Keresse meg a mappát, ahová az adatokat importálni szeretné, írja be a fájlnevet, majd kattintson az **Megnyitás** gombra.



Kapcsolódó tájékoztatás

- [A PC-Fax címjegyzék konfigurálása \(Windows\)](#)

Fax küldése PC-FAX használatával (Windows)

Kapcsolódó modellek: MFC-L3710CW/MFC-L3730CDN/MFC-L3750CDW/MFC-L3770CDW

A PC-FAX csak monokróm faxok küldését támogatja. Akkor is monokróm faxot küld, ha az eredeti adatok színesek és a fogadó fax támogatja a színes faxokat.

1. Egy tetszőleges programmal hozzon létre egy fájlt a számítógépén.
2. Kattintson a Nyomtatás parancsra az alkalmazásban.
3. Válassza ki a **Brother PC-FAX** nyomtatót, majd fejezze be a nyomtatási műveletet.

Megjelenik a **Brother PC-FAX** párbeszédpanel.

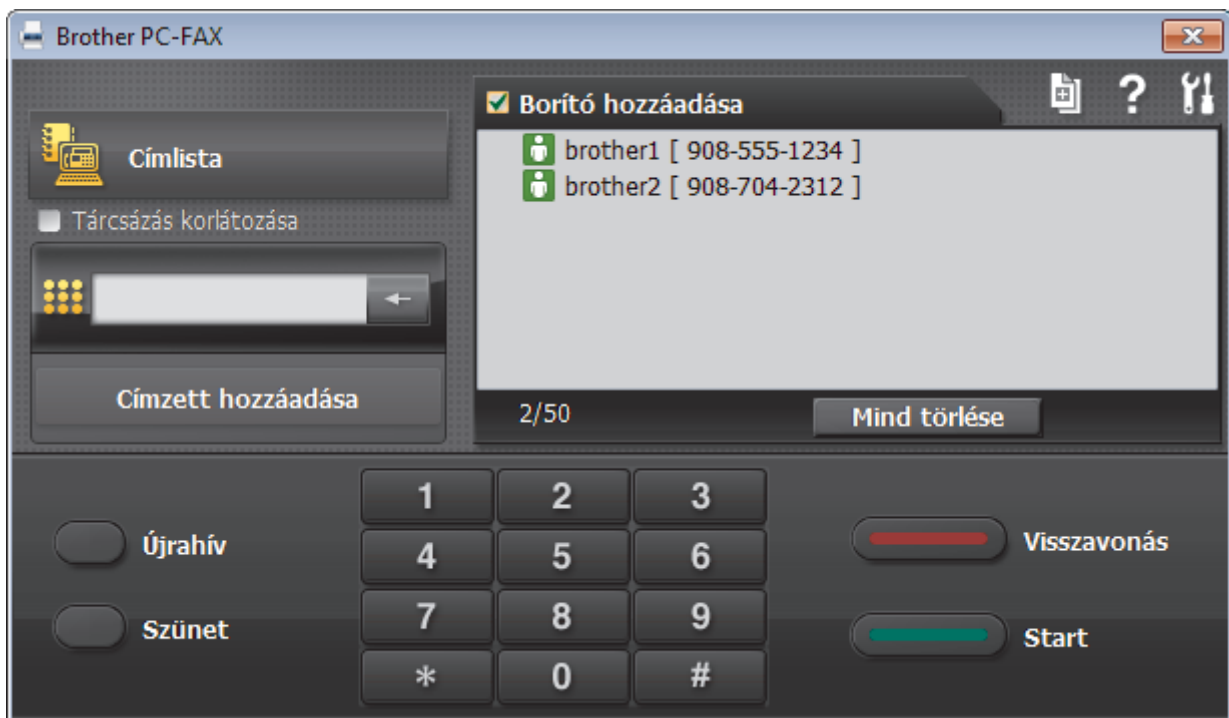

4. Írjon be egy faxszámot a következő módszerek egyikének használatával:
 - A szám beírásához kattintson a tárcsázó számaira, majd kattintson a(z) **Címzett hozzáadása** lehetőségre.

Ha bejelöli a(z) **Tárcsázás korlátozása** jelölőnégyzetet, akkor megjelenik egy megerősítést kérő párbeszédablak, ahol ismét meg kell adnia a faxszámot a billentyűzettel. Ez a funkció segít megakadályozni a nem megfelelő célnak küldött faxokat.

- Kattintson a **Címlista** gombra, és válasszon ki egy csoportot vagy egy tagot a címjegyzékből.

Ha hibázik, az összes bevitt adat törléséhez kattintson a(z) **Mind törlése** gombra.

5. Fedőlap csatolásához jelölje be a(z) **Borító hozzáadása** jelölőnégyzetet. Egy fedőlap létrehozásához vagy szerkesztéséhez kattinthat a(z)  gombra is.
6. Kattintson a **Start** elemre a fax elküldéséhez.

A faxátvitel megszakításához kattintson a **Visszavonás** gombra.

Egy szám újrahívásához kattintson a(z) **Újrahív** lehetőségre az utolsó öt faxszám megjelenítéséhez, jelöljön ki egy számot, majd kattintson a(z) **Start** lehetőségre.



Kapcsolódó tájékoztatás

- [PC-FAX Windows rendszerhez](#)

Faxok fogadása a számítógépen (Windows)

Kapcsolódó modellek: MFC-L3710CW/MFC-L3730CDN/MFC-L3750CDW/MFC-L3770CDW

A Brother PC-FAX szoftverével fogadhat faxokat a számítógépen, megjelenítheti azokat, és kinyomtathatja csak a kívánt faxokat.

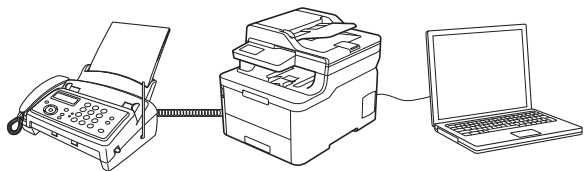

- [Faxok fogadása a PC-FAX fogadással \(Windows\)](#)

Faxok fogadása a PC-FAX fogadással (Windows)

Kapcsolódó modellek: MFC-L3710CW/MFC-L3730CDN/MFC-L3750CDW/MFC-L3770CDW

A Brother PC-FAX fogadószoftvere lehetővé teszi a faxok megtekintését és tárolását számítógépen. A szoftvert a Brother szoftver és illesztőprogramok telepítésekor a telepítő automatikusan telepíti, amely a helyi vagy hálózati csatlakoztatott eszközökkel is működik.

- A PC-FAX fogadás csak a monokróm faxokat támogatja.

A számítógép kikapcsolása esetén a készülék tovább fogadja és tárolja a faxokat a Brother készülék memóriájában. A készülék LCD-jén megjelenik a tárolt fogadott faxok száma. Az alkalmazás indításakor a szoftver áttölti az összes fogadott faxot azonnal a számítógépre. Engedélyezheti a Biztonsági másolat nyomtatása opciót, ha szeretné, hogy a készülék kinyomtassa a fax másolatát, mielőtt azt a számítógépre küldené, vagy mielőtt a számítógépet kikapcsolná. A Biztonsági másolat nyomtatása beállításokat a Brother készülékéről konfigurálhatja.



Kapcsolódó tájékoztatás

- [Faxok fogadása a számítógépen \(Windows\)](#)
 - [A Brother PC-FAX fogadás futtatása a számítógépen \(Windows\)](#)
 - [Beérkezett PC-FAX üzenetek megtekintése \(Windows\)](#)

A Brother PC-FAX fogadás futtatása a számítógépen (Windows)

Kapcsolódó modellek: MFC-L3710CW/MFC-L3730CDN/MFC-L3750CDW/MFC-L3770CDW



Javasoljuk, hogy jelölje be az **PC-FAX Receive program indítása a számítógép indításakor** jelölőnégyzetet, hogy a szoftver elinduljon, és továbbítsa a faxokat a számítógép bekapcsolásakor.

1. Tegye az alábbiak valamelyikét:

- Windows 7

Kattintson a  (**Start**) > **Minden program** > **Brother** > **Brother Utilities** elemre.

Kattintson a legördülő listára, és válassza ki a modell nevét (ha még nincs kiválasztva). Kattintson a bal oldali navigációs sáv **PC-FAX** gombjára, majd kattintson a **Fogadás** gombra.

- Windows 8 és Windows 10

Indítsa el a  (**Brother Utilities**) elemet, majd kattintson a legördülő listára, és válassza ki a modell nevét (ha még nincs kiválasztva). Kattintson a bal oldali navigációs sáv **PC-FAX** gombjára, majd kattintson a **Fogadás** gombra.

2. Erősítse meg az üzenetet, és kattintson az **Igen** gombra.

Megjelenik a(z) **PC-FAX Receive (PC-FAX vétel)** ablak. A  (**PC-FAX vétel**) ikon ugyancsak megjelenik a számítógép tálcáján.



Kapcsolódó tájékoztatás

- [Faxok fogadása a PC-FAX fogadással \(Windows\)](#)
 - [A számítógép beállítása PC-FAX fogadására \(Windows\)](#)
 - [Brother készülék hozzáadása PC-FAX fogadásához \(Windows\)](#)

A számítógép beállítása PC-FAX fogadására (Windows)

Kapcsolódó modellek: MFC-L3710CW/MFC-L3730CDN/MFC-L3750CDW/MFC-L3770CDW

1. Kattintson duplán a  (PC-FAX vétel) ikonra a számítógép tálcáján.
Megjelenik a(z) **PC-FAX Receive (PC-FAX vétel)** ablak.
2. Kattintson a(z) **Beállítások** gombra.
3. Igény szerint konfigurálja az alábbi opciókat:

Beállítások

Konfigurálja a beállításokat, hogy a PC-FAX fogadás automatikusan elinduljon Windows indításakor.

Mentés

Konfigurálja a PC-FAX fájlok mentésének az útvonalát, majd válassza ki a fogadott dokumentumformátumot.

Feltöltés a

Konfigurálja a SharePoint-kiszolgáló útvonalát, és válassza ki az opciót az automatikus vagy manuális feltöltéshez (kizárólag csak rendszergazdák számára elérhető).

Készülék

Válassza ki a Brother készüléket, amelyen PC-FAX-ot fogadni kíván.

Zár (kizárólag csak rendszergazdák számára elérhető)

Korlátozza, hogy a rendszergazdai előjogokkal nem rendelkező felhasználók konfigurálhassák a fent leírt beállítási opciókat.

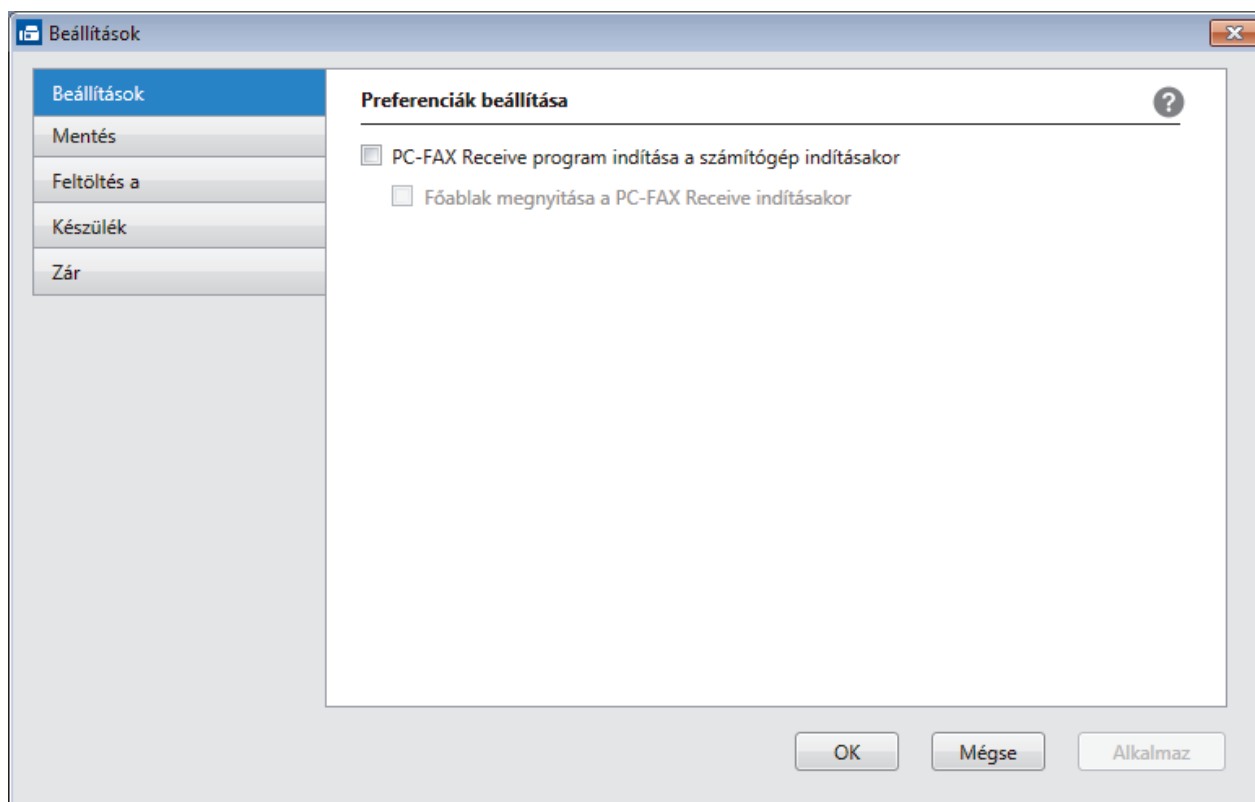

4. Kattintson a(z) **OK** gombra.



Kapcsolódó tájékoztatás

- A Brother PC-FAX fogadás futtatása a számítógépen (Windows)

Brother készülék hozzáadása PC-FAX fogadásához (Windows)

Kapcsolódó modellek: MFC-L3710CW/MFC-L3730CDN/MFC-L3750CDW/MFC-L3770CDW

- Ha a hálózati felhasználóra vonatkozó utasításokat követve telepítette a készüléket, akkor a készüléknek a hálózatra történő konfigurálása már meg kellett történnjen.

1. Kattintson duplán a  (PC-FAX vétel) ikonra a számítógép tálcáján.
Megjelenik a(z) **PC-FAX Receive (PC-FAX vétel)** ablak.
2. Kattintson a(z) **Beállítások** gombra.
3. Kattintson a(z) **Készülék > Hozzáad** gombra.

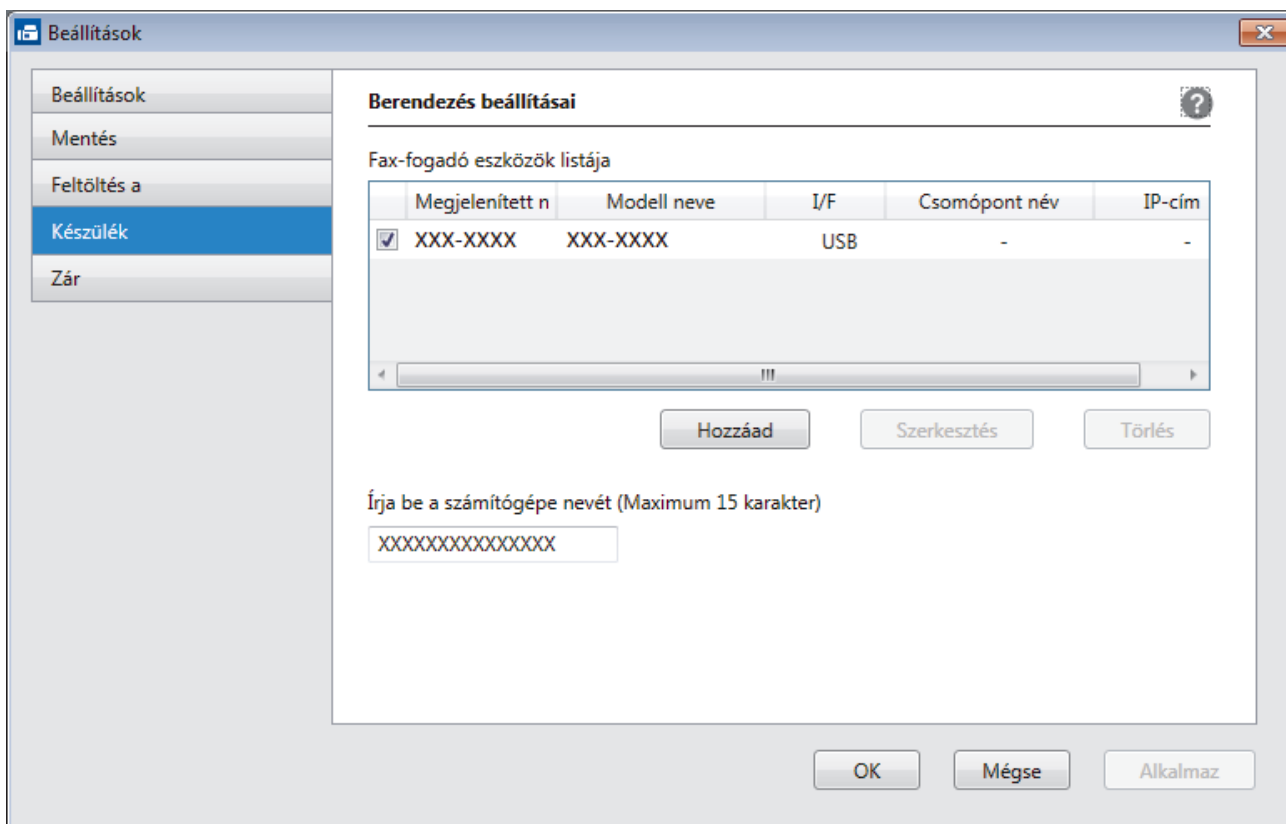

4. Válassza ki a megfelelő csatlakozási módot.

Az alábbi automatikus keresési eredmények közül válassza ki a számítógépét.

Megjelennek a csatlakoztatott Brother készülékek. Válasszon egy eszközt a listából. Kattintson a(z) **Rendben** gombra.

Adja meg a berendezés IP címét

Írja be a készülék IP-címét az **IP-cím** mezőbe, majd kattintson az **OK** gombra.

5. A készülék LCD-kijelzőjén megjelenő számítógépnév módosításához írja be az új nevet a **Írja be a számítógépe nevét (Maximum 15 karakter)** mezőbe.
6. Kattintson a(z) **OK** gombra.



Kapcsolódó tájékoztatás

- [A Brother PC-FAX fogadás futtatása a számítógépen \(Windows\)](#)

Beérkezett PC-FAX üzenetek megtekintése (Windows)

Kapcsolódó modellek: MFC-L3710CW/MFC-L3730CDN/MFC-L3750CDW/MFC-L3770CDW

Fogadási állapot

Ikon	Megjelenített állapot
	Készenléti üzemmód Nincsenek olvasatlan üzenetek
	Üzenetek fogadása
	Beérkezett üzenetek Olvasatlan üzenetek

1. Kattintson duplán a  (PC-FAX vétel) ikonra a számítógép tálcján.

Megjelenik a(z) **PC-FAX Receive (PC-FAX vétel)** ablak.

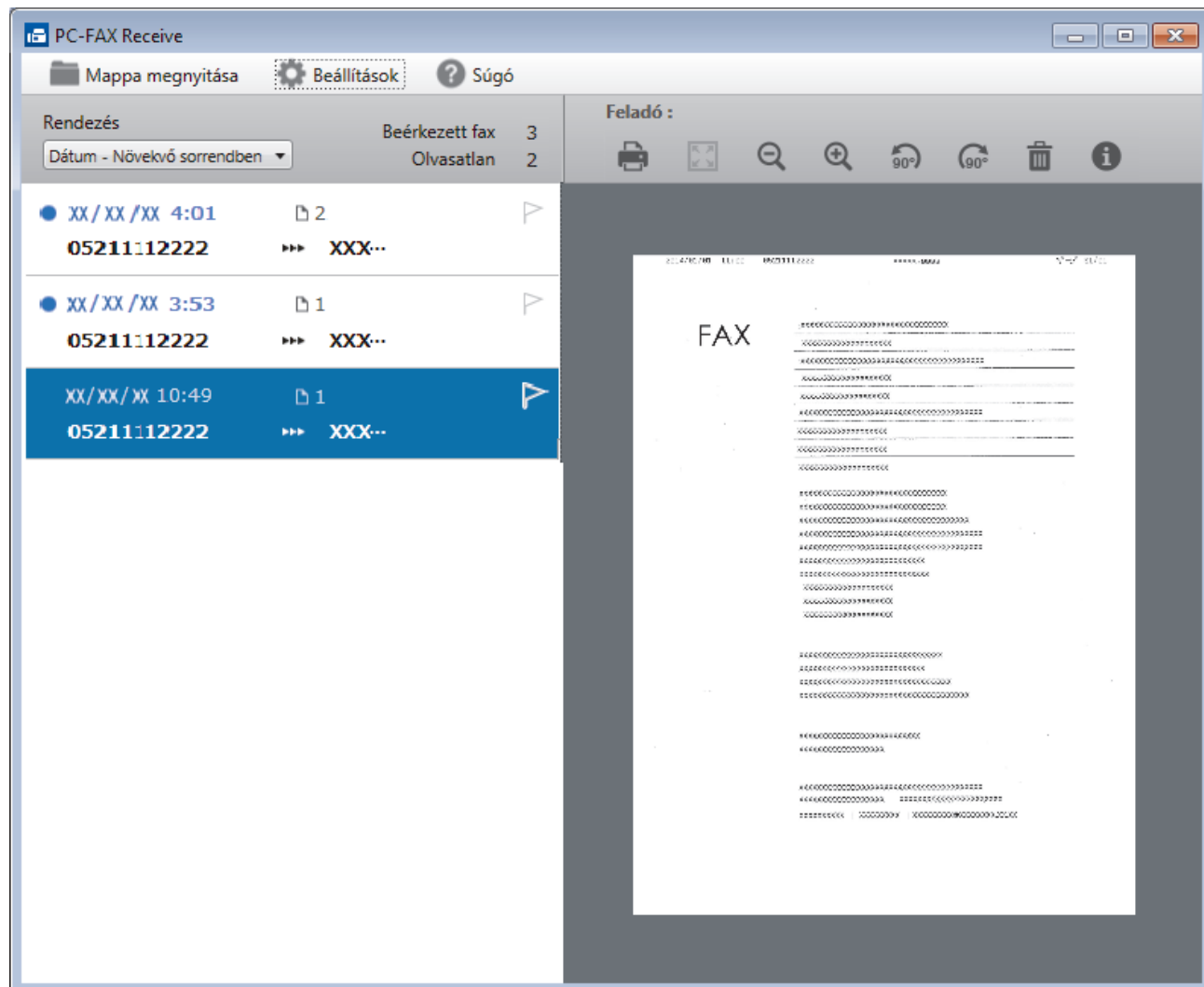

2. Kattintson a listában bármely faxra a megtekintéshez.
3. Amikor befejezte, kattintson a  parancsra az ablak jobb felső sarkában a bezáráshoz.



Az ablak bezárását követően is aktív a PC-FAX fogadás, és a  (PC-FAX vétel) ikon megmarad a számítógép eszköztálcájában. A PC-FAX fogadása bezárásához kattintson a számítógép eszköztálcájában található ikonra és a **Bezárás** parancsra.



Kapcsolódó tájékoztatás

- [Faxok fogadása a PC-FAX fogadással \(Windows\)](#)
-

PC-FAX Mac rendszerhez

A Brother PC-FAX szoftverével a faxokat közvetlenül a Mac rendszerről, nyomtatás nélkül küldheti el. Ez a funkció segít csökkenteni a papírfogyasztást és a faxolásra fordított időt.

- [Faxok küldése az alkalmazásból \(Mac\)](#)

Faxok küldése az alkalmazásból (Mac)

Kapcsolódó modellek: MFC-L3710CW/MFC-L3730CDN/MFC-L3750CDW/MFC-L3770CDW

A PC-FAX csak a(z) monokróm faxokat támogatja. A készülék monokróm faxot fog küldeni akkor is, ha az eredeti adatok színesek, és a fogadó faxkészülék támogatja a(z) színes faxokat.

1. Hozzon létre egy dokumentumot egy Mac alkalmazásban.
2. Egy alkalmazásban, például az Apple szövegszerkesztőben kattintson a **File (Fájl)** menüre, majd válassza a **Print (Nyomtasd)** elemet.
3. Kattintson az alkalmazás helyi menüjére, és válassza a **Send Fax (Fax küldése)** opciót.

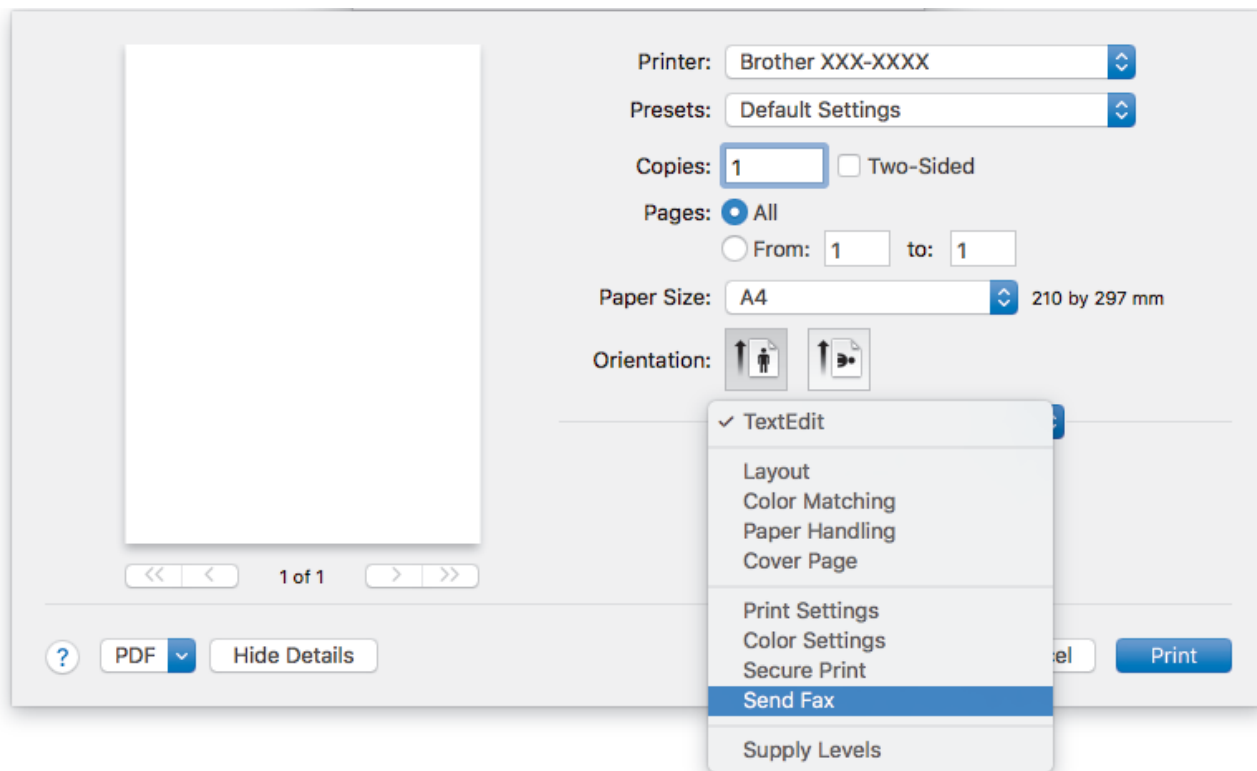

4. Kattintson a(z) **Output (Kimenet)** helyi menüre, és válassza ki a **Facsimile (Telefax)** opciót.

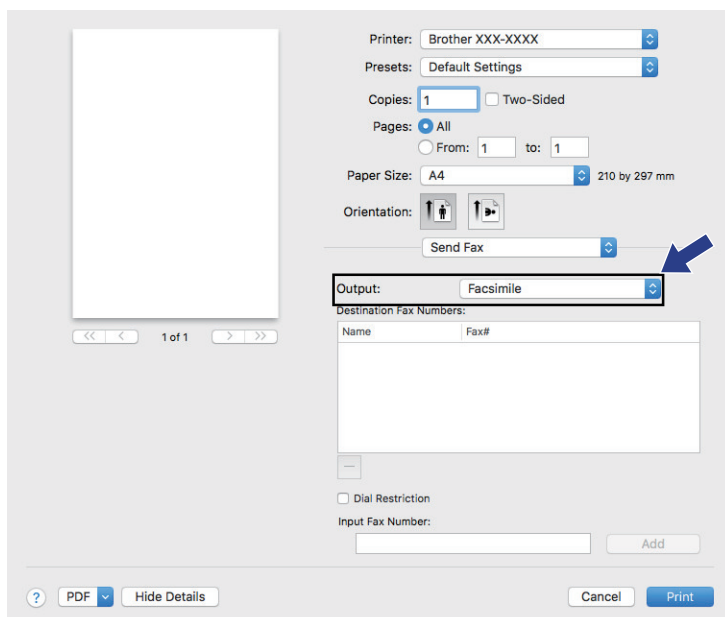

5. Adjon meg egy faxszámot az **Input Fax Number (Adja meg a faxszámot)** mezőben, majd kattintson a(z) **Add (Hozzáadás)** gombra.

A faxszám megjelenik a(z) **Destination Fax Numbers (Fogadó felek faxszámai)** mezőben.



Ha egy faxot egynél több számra szeretne elküldeni, kattintson a(z) **Add (Hozzáadás)** gombra, miután beírta az első faxszámot, és írja be a következő faxszámot. A célállomások faxszámai a **Destination Fax Numbers (Fogadó felek faxszámai)** mezőben vannak felsorolva.

Name	Fax#
------	------

Input Fax Number: 222-111-333

Add

6. Kattintson a **Print (Nyomtasd)** elemre a fax elküldéséhez.



Kapcsolódó tájékoztatás

- [PC-FAX Mac rendszerhez](#)

Adatok nyomtatása közvetlenül USB flash meghajtóról

Fényképeket közvetlenül digitális fényképezőgépről vagy USB flash meghajtóról is kinyomtathat.

A támogatott fájltypusok a PDF, JPEG, TIFF, XPS, és PRN.

- [Kompatibilis USB Flash meghajtók](#)
- [Adatok nyomtatása közvetlenül USB flash meghajtóról vagy háttértárat támogató digitális fényképezőgépről](#)
- [PRN fájl létrehozása közvetlen nyomtatáshoz \(Windows\)](#)

Kompatibilis USB Flash meghajtók

Kapcsolódó modellek: MFC-L3750CDW/MFC-L3770CDW

FONTOS

A közvetlen USB interfész csak USB flash memóriákat és olyan digitális fényképezőgépeket támogat, melyek a szabványos USB háttértárat használják. A többi USB-eszköz a nem támogatott kategóriába esik.

Kompatibilis USB Flash meghajtók	
USB-osztály	USB-háttértár osztály
USB-háttértár alosztály	SCSI vagy SFF-8070i
Átviteli protokoll	Csak tömeges átvitel
Formátum ¹	FAT12/FAT16/FAT32/exFAT
Szektorméret	Max. 4096 bájt
Titkosítás	A titkosított eszközök nem támogatottak.



Kapcsolódó tájékoztatás

- [Adatok nyomtatása közvetlenül USB flash meghajtóról](#)

¹ Az NTFS formátum nem támogatott.

Adatok nyomtatása közvetlenül USB flash meghajtóról vagy háttértárat támogató digitális fényképezőgépről

Kapcsolódó modellek: MFC-L3750CDW/MFC-L3770CDW

- Ellenőrizze, hogy be van-e kapcsolva a digitális fényképezőgép.
- A digitális fényképezőgépet a PictBridge módról háttértár üzemmódra kell állítani.

FONTOS

A készülék károsodásának elkerülése érdekében NE csatlakoztasson digitális fényképezőgépen és USB flash meghajtón kívül más eszközt a közvetlen USB-interfészhez.

USB port helye (Előlnézet)

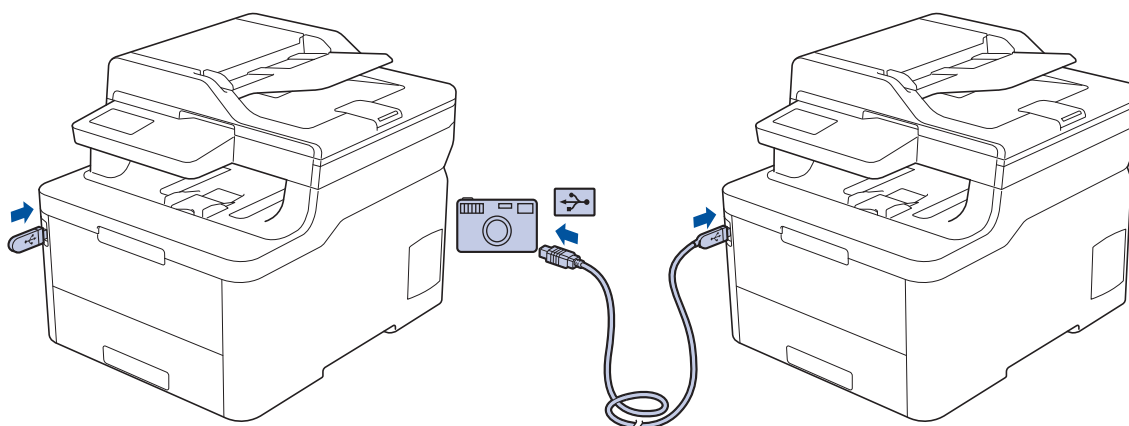

1. Csatlakoztassa USB flash meghajtóját vagy digitális fényképezőgépét a közvetlen USB-interfészhez. Az érintőképernyő automatikusan megjeleníti az USB menüt annak megerősítésére, hogy az USB flash meghajtó vagy a digitális kamera csatlakoztatása megfelelő.



- Ha hiba történik, az USB menü nem jelenik meg az érintőképernyőn.
- Amikor a készülék mély alvó üzemmódban van, az érintőképernyő nem jelenít meg információt akkor sem, ha csatlakoztatja az USB flash memóriameghajtót a közvetlen USB-interfészhez. Nyomja meg az érintőképernyőt a készülék felébresztéséhez.
- Ha a készülék Secure Function Lock (Biztonságos funkciózár) lehetősége Be állapotban van, előfordulhat, hogy nem fér hozzá a közvetlen nyomtatáshoz.

2. Nyomja meg az [Közvetlen nyomtatás] gombot.
3. Görgessen fel vagy le az érintőképernyőn, vagy nyomja meg a(z) ▲ vagy ▼ gombot a nyomtatni kívánt fájl megjelenítéséhez, majd válassza ki a fájlt.



Ha ki akarja nyomtatni a fájlok indexét, nyomja meg az [Indexnyomt.] gombot az érintőképernyőn. Nyomja meg a [Mono indítás] vagy [Színes indítás] lehetőséget az adatok kinyomtatásához.

4. Tegye az alábbiak valamelyikét:
 - A beállítások módosításához nyomja meg a [Nyomt.beáll-ok] lehetőséget. Lépjen a következő lépésre.
 - Amennyiben az alapértelmezett beállításokat kívánja használni, adja meg a másolatok számát, majd nyomja meg a [Mono indítás] vagy [Színes indítás] lehetőséget.
5. Válassza ki a módosítani kívánt nyomtatási beállításokat:

-
- [Papír típus]
 - [Papírméret]
 - [Több oldal]
 - [Elrendezés]
 - [Kétoldalas]
 - [Leválogatás]
 - [Tálcahasználat]
 - [Nyomt. minőség]
 - [PDF opció]



A fájl típusától függően előfordulhat, hogy a beállítások nem jelennek meg.

6. Nyomja meg a [OK] gombot.
7. Adja meg a másolatok számát.
8. Nyomja meg a [Mono indítás] vagy [Színes indítás] lehetőséget az adatok kinyomtatásához.
9. Nyomja meg az  gombot.

FONTOS

NE távolítsa el az USB flash meghajtót vagy a digitális fényképezőgépet a közvetlen USB-interfészből, amíg a készülék be nem fejezte a nyomtatást.



Kapcsolódó tájékoztatás

- Adatok nyomtatása közvetlenül USB flash meghajtóról
-

PRN fájl létrehozása közvetlen nyomtatáshoz (Windows)

Kapcsolódó modellek: MFC-L3750CDW/MFC-L3770CDW

Ezek az utasítások különbözhetnek a nyomtatóalkalmazás és az operációs rendszer függvényében.

1. Kattintson a Nyomtatás parancsra az alkalmazásban.
2. Válassza ki a modellt, majd válassza ki a nyomtatás fájlba opciót.
3. Fejezze be a nyomtatást.
4. A fájl mentéséhez adja meg a szükséges információt.



Amennyiben a számítógép csak egy fájlnev megadására szólítja fel, akkor is megadhatja a mappát, ahova el kívánja menteni a fájlt a mappanév megadásával (például: C:\Temp\FájlNév.prn).

Ha a számítógéphez USB flash meghajtó van csatlakoztatva, közvetlenül arra is mentheti a fájlt.



Kapcsolódó tájékoztatás

- [Adatok nyomtatása közvetlenül USB flash meghajtóról](#)

Hálózat

- Hálózati beállítások konfigurálása a kezelőpanel használatával
- A támogatott alapvető hálózati funkciók
- Hálózatkezelő szoftverek és segédprogramok
- A Brother készülék vezeték nélküli hálózathoz való konfigurálásának további módszerei
- Speciális hálózati funkciók
- Műszaki adatok haladó felhasználóknak

Hálózati beállítások konfigurálása a kezelőpanel használatával

A készülék hálózati beállításaihoz használja a kezelőpanel [Hálózat] menüpontjait.



- A kezelőpanel használatával elvégezhető hálózati beállításokkal kapcsolatos további információkért >> *Kapcsolódó tájékoztatás: Beállítások táblázata*
- A Brother készülék hálózati beállításainak elvégzésére használhat menedzsment segédprogramokat is, például: BRAdmin Light (Windows), BRAdmin Professional (Windows), Web alapú kezelés és Távoli beállítás.
A Távbeállítás alkalmazás a DCP modellek esetében nem elérhető.
>> *Kapcsolódó tájékoztatás: Tudjon meg többet a hálózatkezelő szoftverekről és segédprogramokról*

>> [DCP-L3510CDW/DCP-L3517CDW](#)

>> [DCP-L3550CDW/MFC-L3710CW/MFC-L3730CDN/MFC-L3750CDW/MFC-L3770CDW](#)

DCP-L3510CDW/DCP-L3517CDW

1. Nyomja meg a **Menu (Menü)** gombot.
2. A ▲ vagy ▼ gombbal válassza ki a [Hálózat] opciót, majd nyomja meg az **OK** gombot.
3. Nyomja meg a ▲ vagy ▼ gombot a kívánt hálózati opció kiválasztásához, majd nyomja meg az **OK** gombot. Ismétlje meg ezt a lépést addig, amíg el nem éri a beállítani kívánt menüt, majd kövesse az LCD képernyőn megjelenő utasításokat.

DCP-L3550CDW/MFC-L3710CW/MFC-L3730CDN/MFC-L3750CDW/MFC-L3770CDW

1. Nyomja meg az  [Beállítások] > [Minden beállít.] > [Hálózat] gombot.
2. Nyomja meg a ▲ vagy ▼ gombot a kívánt hálózati opció megjelenítéséhez, majd nyomja meg azt. Ismétlje meg ezt a lépést addig, amíg el nem éri a beállítani kívánt menüt, majd kövesse az LCD érintőképernyőn megjelenő utasításokat.



Kapcsolódó tájékoztatás

- [Hálózat](#)

Kapcsolódó témák:

- [Beállítás-táblázatok \(DCP-L3510CDW/DCP-L3517CDW\)](#)
- [Beállítás-táblázatok \(MFC-L3710CW/MFC-L3730CDN/MFC-L3750CDW/MFC-L3770CDW\)](#)
- [Beállítás-táblázatok \(DCP-L3550CDW\)](#)
- [Tudjon meg többet a hálózatkezelő szoftverekről és segédprogramokról](#)
- [A támogatott alapvető hálózati funkciók](#)

A támogatott alapvető hálózati funkciók

A nyomtatókiszolgáló az operációs rendszertől függően számos funkciót támogat. A következő táblázat az egyes operációs rendszerek által támogatott hálózati funkciókat és csatlakozási lehetőségeket mutatja be.

Operációs rendszerek	Windows 7 Windows 8 Windows 10	Windows Server 2008/2008 R2/2012/2012 R2/2016	macOS v10.11.6 macOS v10.12.x macOS v10.13.x
Nyomtatás	Igen	Igen	Igen
Szkennelés	Igen		Igen
PC fax küldése (Csak bizonyos modellekhez érhető el)	Igen		Igen
PC Fax fogadása (Csak bizonyos modellekhez érhető el)	Igen		
BRAdmin Light ¹	Igen	Igen	
BRAdmin Professional ¹	Igen	Igen	
Web alapú kezelés ¹	Igen	Igen	Igen
Távoli beállítás ¹ (Csak bizonyos modellekhez érhető el)	Igen		Igen
Status Monitor	Igen		Igen
Illesztőprogram-telepítési varázsló	Igen	Igen	



- Ugorjon a modell **Letöltések** oldalára a Brother Solutions Center webhelyen a(z) support.brother.com címen a BRAdmin Light legújabb verziójának letöltéséhez.
- Ugorjon a modell **Letöltések** oldalára a Brother Solutions Center webhelyen a(z) support.brother.com címen a BRAdmin Professional legújabb verziójának letöltéséhez.



Kapcsolódó tájékoztatás

- [Hálózat](#)

¹ A készülék beállításainak elvégzéséhez szükséges alapértelmezett belépési jelszó: **initpass**. A készülékhez való jogosulatlan hozzáférés megakadályozása érdekében változtassa meg ezt a jelszót.

Hálózatkezelő szoftverek és segédprogramok

A Brother készülék hálózati beállításait egy kezelési segédprogrammal konfigurálhatja és módosíthatja.

- [Tudjon meg többet a hálózatkezelő szoftvekről és segédprogramokról](#)
- [A készülék beállításainak módosítása számítógépről](#)
- [A készülék beállításainak módosítása a Web alapú kezeléssel](#)

Tudjon meg többet a hálózatkezelő szoftverekről és segédprogramokról

Web alapú kezelés

A Web alapú kezelés egy olyan segédprogram, amely egy szokványos webböngészőt használ a készülék HTTP és HTTPS protokollal történő kezeléséhez. A nyomtatókiszolgáló beállításainak eléréséhez és módosításához gépelje be készülékének IP-címét webböngészőjébe.

BRAdmin Light (Windows)

A BRAdmin Light egy olyan segédprogram, mellyel elvégezhető a hálózatra kapcsolt Brother eszközök kezdeti beállítása. Ezzel a segédprogrammal megkeresheti a hálózathoz csatlakoztatott Brother termékeket, láthatja állapotukat és konfigurálhatja az olyan alapvető hálózati beállításokat, mint pl. az IP-cím.

Ugorjon a modell **Letöltések** oldalára a Brother Solutions Center webhelyen a(z) support.brother.com címen a BRAdmin Light letöltéséhez.



- Amennyiben a Windows tűzfalat, illetve egy kémprogram-elhárító vagy vírusirtó alkalmazás tűzfal funkcióját használja, azt ideiglenesen kapcsolja ki. Ha már biztos benne, hogy tud nyomtatni, konfigurálja be a szoftver beállításait az utasítások alapján.

BRAdmin Professional (Windows)

A BRAdmin Professional egy olyan segédprogram, amely a hálózatra csatlakoztatott Brother eszközök haladóbb kezelési beállításait teszi lehetővé. Ez a segédprogram képes a Brother termékek hálózaton keresztül történő megkeresésére és állapotuk megjelenítésére egy könnyen értelmezhető Windows Explorer-stílusú böngészőablakban, amely a szín változtatásával jelzi az egyes eszközök állapotát. Itt konfigurálhatja a hálózati és eszközbeállításokat, és frissítheti az eszköz firmware-jét helyi hálózatának egy Windows rendszerű számítógépéről. A BRAdmin Professional emellett képes a Brother eszközök hálózati tevékenységének naplózására és a naplóadatok exportálására. Azon felhasználók, akik a helyi hálózathoz csatlakozó készülékeket szeretnék felügyelni, telepítsék a Print Auditor Client szoftvert a kliens számítógépre. Ezzel a segédprogrammal használhatja a BRAdmin Professional segédprogramot a ügyfélszámítógéphez USB-interfészen keresztül csatlakozó készülékek felügyeletére.



- Ugorjon a modell **Letöltések** oldalára a Brother Solutions Center webhelyen a(z) support.brother.com címen a BRAdmin Professional legújabb verziójának letöltéséhez.
- Csomópont neve: a csomópont neve az aktuális BRAdmin Professional ablakban jelenik meg. Az alapértelmezett csomópontnév vezetékes hálózat esetében „BRNxxxxxxxxxxxx”, vagy vezeték nélküli hálózat esetében „BRWxxxxxxxxxxxx” (ahol az „xxxxxxxxxxxx” a készülék MAC-címe / Ethernet-címe).
- Amennyiben a Windows tűzfalat, illetve egy kémprogram-elhárító vagy vírusirtó alkalmazás tűzfal funkcióját használja, azt ideiglenesen kapcsolja ki. Ha már biztos benne, hogy tud nyomtatni, konfigurálja be a szoftver beállításait az utasítások alapján.

Távoli beállítás (Windows és Mac) (Csak bizonyos modellekhez érhető el)

A Távoli beállítás egy program, amelynek segítségével számos készülék- és hálózatbeállítást egy Windows- vagy Mac-alkalmazás használatával adhat meg. Amikor elindítja ezt az alkalmazást, készüléke beállításai automatikusan letöltődnek a számítógépre, és megjelennek a számítógép képernyőjén. Ha megváltoztatja a beállításokat, közvetlenül feltöltheti a változtatásokat a készülékre.



Windows

Ez a segédprogram USB- vagy hálózati kapcsolat esetén használható.

Mac

- Ugorjon a modell **Letöltések** oldalára a Brother Solutions Center support.brother.com címen lévő webhelyén a Távoli beállítás letöltéséhez.
- Ez a segédprogram USB-kapcsolat esetén használható.



Kapcsolódó tájékoztatás

- Hálózatkezelő szoftverek és segédprogramok

Kapcsolódó témák:

- A készülék beállításainak módosítása a Web alapú kezeléssel

A Brother készülék vezeték nélküli hálózathoz való konfigurálásának további módszerei

Kapcsolódó modellek: DCP-L3510CDW/DCP-L3517CDW/DCP-L3550CDW/MFC-L3710CW/MFC-L3750CDW/MFC-L3770CDW

A készülék vezeték nélküli hálózathoz való csatlakoztatásához a Brother telepítőlemez használata ajánlott.

- [A Brother készülék vezeték nélküli hálózathoz való konfigurálása előtt](#)
- [A készülék konfigurálása vezeték nélküli hálózathoz](#)
- [A készülék konfigurálása vezeték nélküli hálózathoz a Wi-Fi Protected Setup™ \(WPS\) egyetlen gombnyomásos módszerének használatával](#)
- [A készülék konfigurálása vezeték nélküli hálózathoz a Wi-Fi Protected Setup™ \(WPS\) PIN-módszerének használatával](#)
- [A készülék konfigurálása vezeték nélküli hálózathoz a készülék vezérlőpanelnek beállítási varázslója használatával](#)
- [A készülék konfigurálása vezeték nélküli hálózathoz, ha az SSID azonosító szórása le van tiltva](#)
- [A készülék konfigurálása vállalati vezeték nélküli hálózathoz](#)
- [A Wi-Fi Direct® használata](#)

A Brother készülék vezeték nélküli hálózathoz való konfigurálása előtt

Kapcsolódó modellek: DCP-L3510CDW/DCP-L3517CDW/DCP-L3550CDW/MFC-L3710CW/MFC-L3750CDW/MFC-L3770CDW

Mielőtt megkísérelné vezeték nélküli hálózat konfigurálását, ellenőrizze a következőket:

- Ha vállalati vezeték nélküli hálózatot használ, akkor ismernie kell a felhasználói azonosítót és a jelszót.
- Az optimális napi használat érdekében a Brother készüléket a lehető legközelebb helyezze a vezeték nélküli LAN hozzáférési ponthoz/routerhez, a lehető legkevesebb akadállyal a két eszköz között. A két eszköz közötti nagyméretű objektumok és falak, valamint az egyéb elektromos berendezések keltette interferencia befolyásolhatja a dokumentumok adatátviteli sebességét.

Ezek okok miatt a vezeték nélküli kapcsolat nem minden dokumentumtípus és alkalmazás esetében optimális. Ha nagy fájlokat nyomtat, például többoldalas dokumentumokat szöveggel és ábrákkal vegyesen, megfontolandó a vezetékes Ethernet kapcsolat használata a gyorsabb adatátvitel érdekében (csak a támogatott modellek esetében) vagy az USB használata a leggyorsabb átviteli sebességhez.

- Annak ellenére, hogy a Brother készülék a vezetékes és a vezeték nélküli hálózatokat egyaránt támogatja (csak a támogatott modellek esetében), egyszerre csak egy csatlakozási mód használható. Vezeték nélküli hálózati kapcsolat és Wi-Fi Direct-kapcsolat, illetve vezetékes hálózati kapcsolat (csak a támogatott modellek esetében) és Wi-Fi Direct-kapcsolat azonban használható egy időben.



Ha nem ismeri a biztonsági információkat (pl. Hálózat neve (SSID) és Hálózati kulcs), akkor forduljon a router gyártójához, rendszergazdájához vagy internetszolgáltatójához.



Kapcsolódó tájékoztatás

- [A Brother készülék vezeték nélküli hálózathoz való konfigurálásának további módszerei](#)

A készülék konfigurálása vezeték nélküli hálózathoz

Kapcsolódó modellek: DCP-L3510CDW/DCP-L3517CDW/DCP-L3550CDW/MFC-L3710CW/MFC-L3750CDW/MFC-L3770CDW

1. Kapcsolja be számítógépét, és helyezze a Brother telepítőlemezt a számítógépbe.
 - Windows esetén kövesse az alábbi utasításokat:
 - Mac esetén kattintson a(z) **Driver Download (Illesztőprogram letöltése)** lehetőségre a Brother Solutions Center webhelyre történő ugráshoz. Kövesse a képernyőn megjelenő utasításokat a nyomtató-illesztőprogramok telepítéséhez.
2. A nyitó képernyő automatikusan megjelenik.
Válassza ki a nyelvet, majd kövesse a képernyőn megjelenő utasításokat.



Ha nem jelenik meg a Brother képernyő, tegye az alábbiakat:

- (Windows 7)
Menjen a **Számítógép** lépéshez. Kattintson duplán a CD/DVD ikonra, majd kattintson duplán a **start.exe** lehetőségre.
- (Windows 8 és Windows 10)
Kattintson a  (**Fájlkezelő**) ikonra a tálcán, majd válassza a **Számítógép (Ez a számítógép)** lehetőséget. Kattintson duplán a CD/DVD ikonra, majd kattintson duplán a **start.exe** lehetőségre.
- Ha megjelenik a(z) **Felhasználói fiókok felügyelete** képernyő, kattintson a(z) **Igen** elemre.

3. Válassza a **Vezeték nélküli hálózati kapcsolat (Wi-Fi)** lehetőséget, majd kattintson a **Tovább** gombra.
4. Kövesse a képernyőn megjelenő utasításokat.

Befejezte a vezeték nélküli hálózat beállítását. A készülék működtetéséhez szükséges **Teljes illesztőprogram és szoftver csomag** telepítéséhez helyezze be a Brother telepítőlemezt a számítógépbe, vagy keresse fel az adott típus **Letöltések** oldalát a Brother Solutions Center support.brother.com címen elérhető weboldalán.



Kapcsolódó tájékoztatás

- [A Brother készülék vezeték nélküli hálózathoz való konfigurálásának további módszerei](#)

A készülék konfigurálása vezeték nélküli hálózathoz a Wi-Fi Protected Setup™ (WPS) egyetlen gombnyomásos módszerének használatával

Kapcsolódó modellek: DCP-L3510CDW/DCP-L3517CDW/DCP-L3550CDW/MFC-L3710CW/MFC-L3750CDW/MFC-L3770CDW

Ha a vezeték nélküli hozzáférési pont vagy router támogatja a WPS (PBC: nyomógombos konfigurálás) módot, akkor a készüléke vezérlőpult menüjéből elérhető WPS funkció segítségével beállíthatja a vezeték nélküli hálózatot.



A WPS-t támogató routereket és hozzáférési pontokat az alábbi ábra jelöli:



>> [DCP-L3510CDW/DCP-L3517CDW](#)

>> [DCP-L3550CDW/MFC-L3710CW/MFC-L3750CDW/MFC-L3770CDW](#)

DCP-L3510CDW/DCP-L3517CDW

1. Nyomja meg a **Menu (Menü)** gombot.
2. A ▲ vagy ▼ gombbal válassza ki a [Hálózat] opciót, majd nyomja meg az **OK** gombot.
3. A ▲ vagy ▼ gombbal válassza ki a [WLAN] opciót, majd nyomja meg az **OK** gombot.
4. A ▲ vagy ▼ gombbal válassza ki a [WPS] opciót, majd nyomja meg az **OK** gombot.
5. Amikor a(z) [WLAN eng. ?] üzenet megjelenik, engedélyezze a vezeték nélküli hálózatot.
Ekkor elindul a vezeték nélküli beállítás varázsló.
6. Amikor megjelenik a [Ny.: gomb rtr-n] üzenet az LCD-kijelzőn, nyomja meg a WPS gombot a vezeték nélküli hozzáférési ponton/routeren. Ezután kövesse a készülék LCD képernyőjén megjelenő utasításokat. A készülék automatikusan érzékeli a vezeték nélküli hozzáférési pontot vagy routert, és megpróbál csatlakozni a vezeték nélküli hálózathoz.

Ha a vezeték nélküli eszközt sikeresen csatlakoztatta, a készülék LCD-kijelzője a(z) [Kapcsolódott] állapotot mutatja.

Befejezte a vezeték nélküli hálózat beállítását. A készülék működtetéséhez szükséges **Teljes illesztőprogram és szoftver csomag** telepítéséhez helyezze be a Brother telepítőlemezt a számítógépbe, vagy keresse fel az adott típus **Letöltések** oldalát a Brother Solutions Center support.brother.com címen elérhető weboldalán.

DCP-L3550CDW/MFC-L3710CW/MFC-L3750CDW/MFC-L3770CDW

1. Nyomja meg a  [Beállítások] > [Minden beállít.] > [Hálózat] > [WLAN] > [WPS] gombot.
2. Amikor a [WLAN engedélyezése?] üzenet megjelenik, nyomja meg a [Igen] gombot.
Ez elindítja a vezeték nélküli beállítás varázslót. A visszavonáshoz nyomja meg a [Nem] gombot.
3. Amikor megjelenik a [A vezeték nélküli hozzáférési ponton/útválasztón indítsa el a WPS-t, majd nyomja meg az [OK] gombot.] üzenet az érintőképernyőn, nyomja meg a WPS

gombot a vezeték nélküli hozzáférési ponton vagy routeren. Ezt követően a készüléken nyomja meg az [OK] gombot. A készülék automatikusan érzékeli a vezeték nélküli hozzáférési pontot vagy routert, és megpróbál csatlakozni a vezeték nélküli hálózathoz.

Ha a vezeték nélküli eszközt sikeresen csatlakoztatta, a készülék LCD-kijelzője a(z) [Kapcsolódott] állapotot mutatja.

Befejezte a vezeték nélküli hálózat beállítását. A készülék működtetéséhez szükséges **Teljes illesztőprogram és szoftver csomag** telepítéséhez helyezze be a Brother telepítőlemez a számítógépbe, vagy keresse fel az adott típus **Letöltések** oldalát a Brother Solutions Center support.brother.com címen elérhető weboldalán.



Kapcsolódó tájékoztatás

- [A Brother készülék vezeték nélküli hálózathoz való konfigurálásának további módszerei](#)

Kapcsolódó témák:

- [Vezeték nélküli LAN jelentés hibakódjai](#)
-

A készülék konfigurálása vezeték nélküli hálózathoz a Wi-Fi Protected Setup™ (WPS) PIN-módszerének használatával

Kapcsolódó modellek: DCP-L3510CDW/DCP-L3517CDW/DCP-L3550CDW/MFC-L3710CW/MFC-L3750CDW/MFC-L3770CDW

Ha a vezeték nélküli LAN hozzáférési pontja vagy routere támogatja a WPS módot, a Personal Identification Number (PIN) módszer használatával konfigurálhatja a vezeték nélküli hálózat beállításokat.

A PIN-módszer a Wi-Fi Alliance® által kifejlesztett egyik kapcsolódási mód. Egy PIN elküldésével, amelyet egy Jelentkező (az Ön készüléke) hozott létre a Registrar (a vezeték nélküli LAN-t irányító eszköz) számára, beállíthatja a vezeték nélküli hálózatot és a biztonsági beállításokat. A WPS-mód elérésével kapcsolatos további információkért lásd a vezeték nélküli hozzáférési ponthoz/routerhez kapott útmutatót.

A - típus

Kapcsolódás, ha a vezeték nélküli LAN hozzáférési pont/router (1) regisztrátorként is működik:

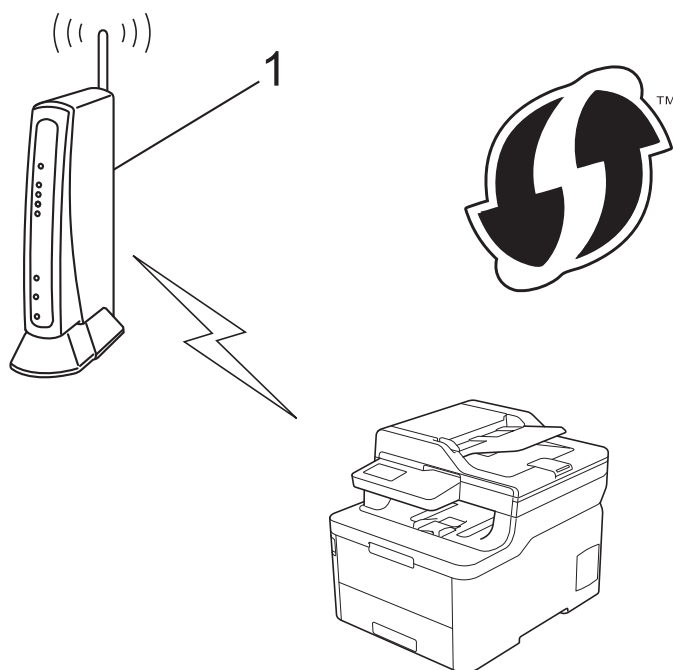

B - típus

Kapcsolódás, ha egy másik (2) eszköz, például egy számítógép működik regisztrátorként:

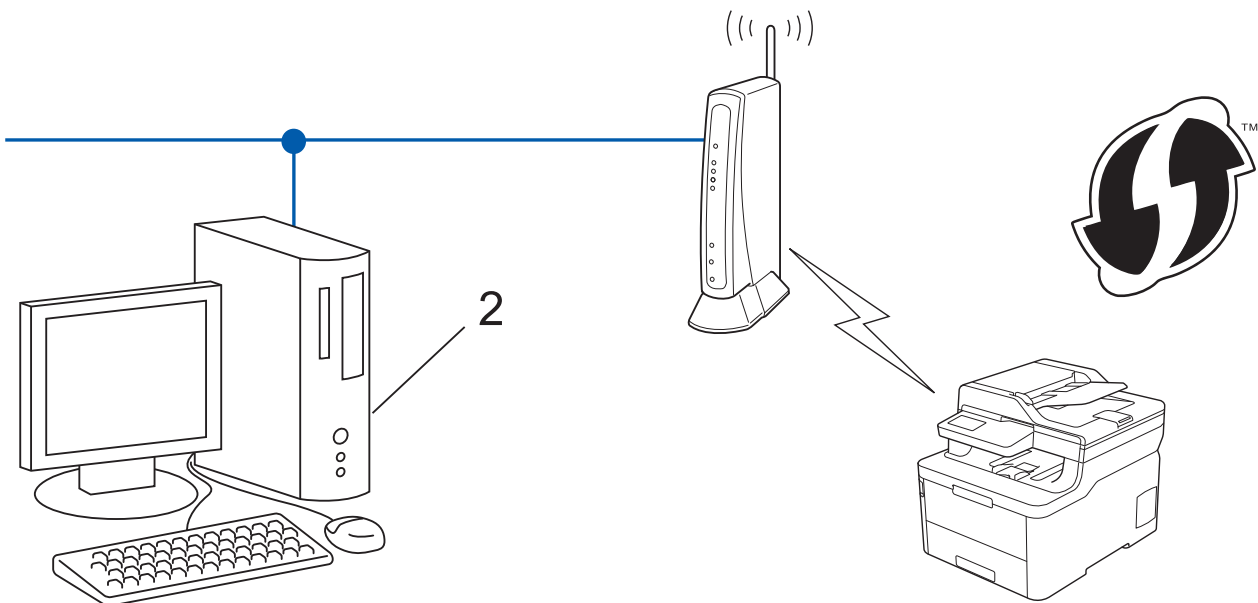

 A WPS-t támogató routereket és hozzáférési pontokat az alábbi ábra jelöli:



>> [DCP-L3510CDW/DCP-L3517CDW](#)

>> [DCP-L3550CDW/MFC-L3710CW/MFC-L3750CDW/MFC-L3770CDW](#)

DCP-L3510CDW/DCP-L3517CDW

1. Nyomja meg a **Menu (Menü)** gombot.
2. A **▲** vagy **▼** gombbal válassza ki a [Hálózat] opciót, majd nyomja meg az **OK** gombot.
3. A **▲** vagy **▼** gombbal válassza ki a [WLAN] opciót, majd nyomja meg az **OK** gombot.
4. A **▲** vagy **▼** gombbal válassza ki a [WPS PIN-kóddal] opciót, majd nyomja meg az **OK** gombot.
5. Amikor a(z) [WLAN eng. ?] üzenet megjelenik, engedélyezze a vezeték nélküli hálózatot.
Ekkor elindul a vezeték nélküli beállítás varázsló.
6. Az LCD megjeleníti a nyolc számjegyből álló PIN-kódot és a készülék elkezd a vezeték nélküli LAN hozzáférési pont/router keresését.
7. Egy hálózaton lévő számítógépről írja be a Registrarként használt eszköz IP-címét a böngésző címezőjébe. (Például: <http://192.168.1.2>)
8. Lépjen a WPS beállításait tartalmazó oldalra, írja be a PIN-kódot, majd kövesse a képernyőn megjelenő utasításokat.

- 
- A Registrar általában a vezeték nélküli LAN hozzáférési pont/router.
 - A beállítóoldal eltér a vezeték nélküli helyi hálózat hozzáférési pontjának/routerének márkájától függően. További információkért lásd a vezeték nélküli LAN hozzáférési ponthoz/routerhez kapott útmutatót.

Ha Windows 7, Windows 8 vagy Windows 10 operációs rendszert használó számítógépet használ Registrarként, akkor a következő lépéseket tegye meg:

9. Tegye az alábbiak valamelyikét:

- Windows 7

Kattintson a  (Start) > **Eszközök és nyomtatók** > **Eszköz hozzáadása** elemre.

- Windows 8

Vigye az egeret az asztal jobb alsó sarkába. Amikor a menüsor megjelenik, kattintson a **Beállítások** > **Vezérlőpult** > **Hardver és hang** > **Eszközök és nyomtatók** > **Eszköz telepítése** elemekre.

- Windows 10

Kattintson a(z)  > **Windows Rendszer** > **Vezérlőpult** lehetőségre. A **Hardver és hang** csoportban kattintson a **Eszköz hozzáadása** elemre.



- Ha Windows 7, Windows 8 vagy Windows 10 operációs rendszert használó számítógépet szeretne használni Registrarként, akkor előbb regisztrálnia kell azt a hálózaton. További információkért lásd a vezeték nélküli LAN hozzáférési ponthoz/routerhez kapott útmutatót.
- Ha Windows 7, Windows 8, vagy Windows 10 számítógépet használ registrarként, akkor a képernyőn megjelenő utasításokat követve telepítheti a nyomtató-illesztőprogramot a vezeték nélküli konfiguráció befejeztével. A készülék működtetéséhez szükséges **Teljes illesztőprogram és szoftver csomag** telepítéséhez helyezze be a Brother telepítőlemezt a számítógépbe, vagy keresse fel az adott típus **Letöltések** oldalát a Brother Solutions Center support.brother.com címen elérhető weboldalán.

10. Válassza ki a készülékét és kattintson a **Tovább** gombra.

11. Írja be a készülék LCD kijelzőjén megjelenő PIN-kódot, majd kattintson a **Tovább** gombra.

12. (Windows 7) Válassza ki hálózatát, majd kattintson a(z) **Tovább** elemre.

13. Kattintson a **Bezárás** gombra.

Ha a vezeték nélküli eszközt sikeresen csatlakoztatta, a készülék LCD-kijelzője a(z) [Kapcsolódott] állapotot mutatja.

Befejezte a vezeték nélküli hálózat beállítását. A készülék működtetéséhez szükséges **Teljes illesztőprogram és szoftver csomag** telepítéséhez helyezze be a Brother telepítőlemezt a számítógépbe, vagy keresse fel az adott típus **Letöltések** oldalát a Brother Solutions Center support.brother.com címen elérhető weboldalán.

DCP-L3550CDW/MFC-L3710CW/MFC-L3750CDW/MFC-L3770CDW

1. Nyomja meg a  [Beállítások] > [Minden beállít.] > [Hálózat] > [WLAN] > [WPS PIN-kóddal] gombot.

2. Amikor a [WLAN engedélyezése?] üzenet megjelenik, nyomja meg a [Igen] gombot.

Ez elindítja a vezeték nélküli beállítás varázslót. A visszavonáshoz nyomja meg a [Nem] gombot.

3. Az LCD megjeleníti a nyolc számjegyből álló PIN-kódot és a készülék elkezd a vezeték nélküli LAN hozzáférési pont/router keresését.

4. Egy hálózaton lévő számítógépről írja be a Registrarként használt eszköz IP-címét a böngésző címezőjébe. (Például: <http://192.168.1.2>)

5. Lépjen a WPS beállításait tartalmazó oldalra, írja be a PIN-kódot, majd kövesse a képernyőn megjelenő utasításokat.



- A Registrar általában a vezeték nélküli LAN hozzáférési pont/router.
- A beállítóoldal eltér a vezeték nélküli helyi hálózat hozzáférési pontjának/routerének márkájától függően. További információkért lásd a vezeték nélküli LAN hozzáférési ponthoz/routerhez kapott útmutatót.

Ha Windows 7, Windows 8 vagy Windows 10 operációs rendszert használó számítógépet használ Registrarként, akkor a következő lépéseket tegye meg:

6. Tegye az alábbiak valamelyikét:

- Windows 7

Kattintson a  (Start) > **Eszközök és nyomtatók** > **Eszköz hozzáadása** elemre.

- Windows 8

Vigye az egeret az asztal jobb alsó sarkába. Amikor a menüsor megjelenik, kattintson a **Beállítások** > **Vezérlőpult** > **Hardver és hang** > **Eszközök és nyomtatók** > **Eszköz telepítése** elemekre.

- Windows 10

Kattintson a(z)  > **Windows Rendszer** > **Vezérlőpult** lehetőségre. A **Hardver és hang** csoportban kattintson a **Eszköz hozzáadása** elemre.



- Ha Windows 7, Windows 8 vagy Windows 10 operációs rendszert használó számítógépet szeretne használni Registrarként, akkor előbb regisztrálnia kell azt a hálózaton. További információkért lásd a vezeték nélküli LAN hozzáférési ponthoz/routerhez kapott útmutatót.
- Ha Windows 7, Windows 8, vagy Windows 10 számítógépet használ registrarként, akkor a képernyőn megjelenő utasításokat követve telepítheti a nyomtató-illesztőprogramot a vezeték nélküli konfiguráció befejeztével. A készülék működtetéséhez szükséges **Teljes illesztőprogram és szoftver csomag** telepítéséhez helyezze be a Brother telepítőlemezt a számítógépbe, vagy keresse fel az adott típus **Letöltések** oldalát a Brother Solutions Center support.brother.com címen elérhető weboldalán.

7. Válassza ki a készülékét és kattintson a **Tovább** gombra.
8. Írja be a készülék LCD kijelzőjén megjelenő PIN-kódot, majd kattintson a **Tovább** gombra.
9. (Windows 7) Válassza ki hálózatát, majd kattintson a(z) **Tovább** elemre.
10. Kattintson a **Bezárás** gombra.

Ha a vezeték nélküli eszközt sikeresen csatlakoztatta, a készülék LCD-kijelzője a(z) [Kapcsolódott] állapotot mutatja.

Befejezte a vezeték nélküli hálózat beállítását. Az eszköz működtetéséhez szükséges **Teljes illesztőprogram és szoftver csomag** telepítéséhez helyezze be a Brother telepítőlemezt a számítógépbe, vagy keresse fel az adott típus **Letöltések** oldalát a Brother Solutions Center support.brother.com címen elérhető weboldalán.



Kapcsolódó tájékoztatás

- [A Brother készülék vezeték nélküli hálózathoz való konfigurálásának további módszerei](#)

Kapcsolódó témák:

- [Vezeték nélküli LAN jelentés hibakódjai](#)

A készülék konfigurálása vezeték nélküli hálózathoz a készülék vezérlőpanelnek beállítási varázslója használatával

Kapcsolódó modellek: DCP-L3510CDW/DCP-L3517CDW/DCP-L3550CDW/MFC-L3710CW/MFC-L3750CDW/MFC-L3770CDW

>> [DCP-L3510CDW/DCP-L3517CDW](#)

>> [DCP-L3550CDW/MFC-L3710CW/MFC-L3750CDW/MFC-L3770CDW](#)

DCP-L3510CDW/DCP-L3517CDW

A készülék beállítása előtt ajánlatos feljegyezni a vezeték nélküli hálózat beállításait. A beállítás folytatása előtt szüksége lesz erre az információra.

1. Ellenőrizze és jegyezze fel azon számítógép vezeték nélküli hálózati beállításait, amelyhez csatlakozik.

Hálózat neve (SSID)

Hálózati kulcs

Például:

Hálózat neve (SSID)
HELLO

Hálózati kulcs
12345



- Lehetséges, hogy a hozzáférési pont/útválasztó több WEP-kulcs használatát is támogatja, a Brother készülék azonban csak az első WEP-kulcs használatát támogatja.
- Ha segítségre van szüksége a beállítás során, és szeretne kapcsolatba lépni a Brother ügyfélszolgálattal, készítse elő SSID azonosítóját (hálózat neve) és hálózati kulcsát. Ezen információk megkereséséhez nem áll módunkban segítséget nyújtani.
- Ha nem tudja ezeket az adatokat (SSID azonosító és hálózati kulcs), akkor a vezeték nélküli beállítás nem folytatható.

Hol találhatóak ezek az információk?

- Tekintse meg a vezeték nélküli hozzáférési ponthoz/útválasztóhoz mellékelt dokumentációt.
- A kezdeti SSID a gyártó neve vagy a modell neve is lehet.
- Ha nem ismeri a biztonsági információkat, forduljon a router gyártójához, rendszergazdájához vagy internetszolgáltatójához.

2. Nyomja meg a **Menu (Menü)** gombot.
3. A ▲ vagy ▼ gombbal válassza ki a [Hálózat] opciót, majd nyomja meg az **OK** gombot.
4. A ▲ vagy ▼ gombbal válassza ki a [WLAN] opciót, majd nyomja meg az **OK** gombot.
5. A ▲ vagy ▼ gombbal válassza ki a [Telep.Varázsló] opciót, majd nyomja meg az **OK** gombot.
6. Amikor a(z) [WLAN eng.?] üzenet megjelenik, engedélyezze a vezeték nélküli hálózatot.
Ekkor elindul a vezeték nélküli beállítás varázsló.

7. A készülék keresést kezdeményez a hálózaton, és megjeleníti az elérhető SSID azonosítók listáját. Amikor megjelenik az SSID azonosítók listája, nyomja meg a(z) ▲ vagy a(z) ▼ gombot a kívánt SSID azonosító kijelöléséhez.
8. Nyomja meg az **OK** gombot.
9. Tegye az alábbiak valamelyikét:
 - Ha olyan hitelesítési vagy titkosítási módot használ, amelyhez hálózati kulcs szükséges, adja meg az első lépésnél felírt hálózati kulcsot.
Adja meg a WEP-kulcsot, majd nyomja meg az **OK** gombot a beállítások alkalmazásához.
A beállítások alkalmazásához jelölje ki a(z) [Igen] gombot. A megszakításhoz jelölje ki a [Nem] gombot.
 - Ha a nyitott rendszer hitelesítési módszert használja, és nem használ titkosítási módszert, folytassa a következő lépéssel.
 - Ha a WLAN hozzáférési pont/útválasztó támogatja a WPS módot, a következő üzenet jelenik meg: [WPS elérhető]. A készülék az automatikus vezeték nélküli mód használatával történő csatlakoztatásához nyomja meg a ▲ gombot. (Ha a [Nem] lehetőséget választotta, adja meg azt a hálózati kulcsot, amelyet az első lépésben írt fel.) Amikor megjelenik a [Ny: WPS a rtr-en] üzenet, nyomja meg a WPS gombot a WLAN hozzáférési ponton vagy útválasztón, majd nyomja meg kétszer a ▲ gombot.
10. A készülék megkísérli a csatlakozást a kiválasztott vezeték nélküli készülékhez.

Ha a vezeték nélküli eszközt sikeresen csatlakoztatta, a készülék LCD-kijelzője a(z) [Kapcsolódott] állapotot mutatja.

Befejezte a vezeték nélküli hálózat beállítását. A készülék működtetéséhez szükséges **Teljes illesztőprogram és szoftver csomag** telepítéséhez helyezze be a Brother telepítőlemezt a számítógépbe, vagy keresse fel az adott típus **Letöltések** oldalát a Brother Solutions Center support.brother.com címen elérhető weboldalán.

DCP-L3550CDW/MFC-L3710CW/MFC-L3750CDW/MFC-L3770CDW

A készülék beállítása előtt ajánlatos feljegyezni a vezeték nélküli hálózat beállításait. A beállítás folytatása előtt szüksége lesz erre az információra.

1. Ellenőrizze és jegyezze fel azon számítógép vezeték nélküli hálózati beállításait, amelyhez csatlakozik.

Hálózat neve (SSID)

Hálózati kulcs

Például:

Hálózat neve (SSID)
HELLO

Hálózati kulcs
12345



- Lehetséges, hogy a hozzáférési pont/útválasztó több WEP-kulcs használatát is támogatja, a Brother készülék azonban csak az első WEP-kulcs használatát támogatja.
- Ha segítségre van szüksége a beállítás során, és szeretne kapcsolatba lépni a Brother ügyfélszolgálattal, készítse elő SSID azonosítóját (hálózat neve) és hálózati kulcsát. Ezen információk megkeresésében nem tudunk segíteni.
- Ha nem tudja ezeket az adatokat (SSID azonosító és hálózati kulcs), akkor a vezeték nélküli beállítás nem folytatható.

Hol találhatóak ezek az információk?

- a. Tekintse meg a vezeték nélküli hozzáférési ponthoz/útválasztóhoz mellékelt dokumentációt.
- b. A kezdeti SSID a gyártó neve vagy a modell neve is lehet.
- c. Ha nem ismeri a biztonsági információkat, forduljon a router gyártójához, a rendszergazdához vagy az internetszolgáltatóhoz.

2. Nyomja meg a  [Beállítások] > [Minden beállít.] > [Hálózat] > [WLAN] > [Telep.Varázsló] gombot.
3. Amikor a [WLAN engedélyezése?] üzenet megjelenik, nyomja meg a [Igen] gombot.
Ez elindítja a vezeték nélküli beállítás varázslót. A visszavonáshoz nyomja meg a [Nem] gombot.
4. A készülék keresést kezdeményez a hálózaton, majd megjeleníti az elérhető SSID-k listáját.
Ha megjelenik az SSID-azonosítók listája, pöccintsen fel vagy le az érintőképernyőn vagy nyomja meg a(z) ▲ vagy ▼ gombot a csatlakozáshoz használni kívánt SSID-azonosító megjelenítéséhez, majd nyomja meg az SSID-azonosítót.
5. Nyomja meg a(z) [OK] gombot.
6. Tegye az alábbiak valamelyikét:
 - Ha olyan hitelesítési vagy titkosítási módot használ, amelyhez hálózati kulcs szükséges, adja meg az első lépésnél felírt hálózati kulcsot.
Az összes karakter megadását követően nyomja meg a [OK] lehetőséget.
 - Ha a nyitott rendszer hitelesítési módszert használja, és nem használ titkosítási módszert, folytassa a következő lépéssel.
7. A készülék megkísérli a csatlakozást a kiválasztott vezeték nélküli készülékhez.

Ha a vezeték nélküli eszközt sikeresen csatlakoztatta, a készülék LCD-kijelzője a(z) [Kapcsolódott] állapotot mutatja.

Befejezte a vezeték nélküli hálózat beállítását. Az eszköz működtetéséhez szükséges **Teljes illesztőprogram és szoftver csomag** telepítéséhez helyezze be a Brother telepítőlemezt a számítógépbe, vagy keresse fel az adott típus **Letöltések** oldalát a Brother Solutions Center support.brother.com címen elérhető weboldalán.



Kapcsolódó tájékoztatás

- [A Brother készülék vezeték nélküli hálózathoz való konfigurálásának további módszerei](#)

Kapcsolódó témák:

- [Szöveg beírása a Brother készüléken](#)
- [Vezeték nélküli LAN jelentés hibakódjai](#)

A készülék konfigurálása vezeték nélküli hálózathoz, ha az SSID azonosító szórása le van tiltva

Kapcsolódó modellek: DCP-L3510CDW/DCP-L3517CDW/DCP-L3550CDW/MFC-L3710CW/MFC-L3750CDW/MFC-L3770CDW

>> [DCP-L3510CDW/DCP-L3517CDW](#)

>> [DCP-L3550CDW/MFC-L3710CW/MFC-L3750CDW/MFC-L3770CDW](#)

DCP-L3510CDW/DCP-L3517CDW

A készülék beállítása előtt ajánlatos feljegyezni a vezeték nélküli hálózat beállításait. A beállítás folytatása előtt szüksége lesz erre az információra.

1. Ellenőrizze és jegyezze fel a vezeték nélküli hálózat aktuális beállításait.

Hálózat neve (SSID)			
Kommunikációs mód	Hitelesítési mód	Titkosítási mód	Hálózati kulcs
Infrastruktúra	Nyílt rendszer	NINCS	-
		WEP	
	Osztott kulcs	WEP	
		WPA/WPA2-PSK	AES
		TKIP	

Például:

Hálózat neve (SSID)			
HELLO			
Kommunikációs mód	Hitelesítési mód	Titkosítási mód	Hálózati kulcs
Infrastruktúra	WPA2-PSK	AES	12345678



Ha a router WEP titkosítást használ, első WEP-kulcsként írja be a használt kulcsot. A Brother készülék csak az első WEP-kulcs használatát támogatja.

2. Nyomja meg a **Menu (Menü)** gombot.
3. A ▲ vagy ▼ gombbal válassza ki a [Hálózat] opciót, majd nyomja meg az **OK** gombot.
4. A ▲ vagy ▼ gombbal válassza ki a [WLAN] opciót, majd nyomja meg az **OK** gombot.
5. A ▲ vagy ▼ gombbal válassza ki a [Telep.Varázsló] opciót, majd nyomja meg az **OK** gombot.
6. Amikor a(z) [WLAN eng.?] üzenet megjelenik, engedélyezze a vezeték nélküli hálózatot.
Ekkor elindul a vezeték nélküli beállítás varázsló.
7. A készülék keresést kezdeményez a hálózaton, majd megjeleníti az elérhető SSID-k listáját. A ▲ vagy ▼ gombbal válassza ki a [<Új SSID>] opciót, majd nyomja meg az **OK** gombot.
8. Írja be az SSID nevét, majd nyomja meg az **OK** gombot.
9. Válassza ki a(z) [Infrastruktúra] opciót, majd nyomja meg az **OK** gombot.
10. Nyomja meg a ▲ vagy a ▼ gombot a kívánt hitelesítési módszer kiválasztásához, majd nyomja meg az **OK** gombot.
11. Tegye az alábbiak valamelyikét:

- Ha a [Nyitott rendsz.] opciót választotta, nyomja meg a ▲ vagy a ▼ gombot a [Nincs] vagy az [WEP] titkosítási típus kiválasztásához, majd nyomja meg az **OK** gombot.
Ha Titkosítási típusként a [WEP] opciót választotta ki, adja meg a WEP kulcsot, majd nyomja meg az **OK** gombot.
- Ha a [Megoszt Key] lehetőséget választotta, adja meg a WEP-kulcsot, majd nyomja meg az **OK** gombot.
- Ha a [WPA/WPA2-PSK] opciót választotta, nyomja meg a(z) ▲ vagy a(z) ▼ gombot a [TKIP+AES] vagy az [AES] titkosítási típus kiválasztásához, majd nyomja meg az **OK** gombot.
Adja meg a WPA™-kulcsot, majd nyomja meg az **OK** gombot.



A Brother készülék csak az első WEP-kulcs használatát támogatja.

12. A beállítások alkalmazásához jelölje ki a(z) [Igen] gombot. A megszakításhoz jelölje ki a [Nem] gombot.
13. A készülék megkísérli a csatlakozást a kiválasztott vezeték nélküli készülékhez.

Ha a vezeték nélküli eszközt sikeresen csatlakoztatta, a készülék LCD-kijelzője a(z) [Kapcsolódott] állapotot mutatja.

Befejezte a vezeték nélküli hálózat beállítását. A készülék működtetéséhez szükséges **Teljes illesztőprogram és szoftver csomag** telepítéséhez helyezze be a Brother telepítőlemezt a számítógépbe, vagy keresse fel az adott típus **Letöltések** oldalát a Brother Solutions Center support.brother.com címen elérhető weboldalán.

DCP-L3550CDW/MFC-L3710CW/MFC-L3750CDW/MFC-L3770CDW

A készülék beállítása előtt ajánlatos feljegyezni a vezeték nélküli hálózat beállításait. A beállítás folytatása előtt szüksége lesz erre az információra.

1. Ellenőrizze és jegyezze fel a vezeték nélküli hálózat aktuális beállításait.

Hálózat neve (SSID)

Kommunikációs mód	Hitelesítési mód	Titkosítási mód	Hálózati kulcs
Infrastruktúra	Nyílt rendszer	NINCS	-
		WEP	
	Osztott kulcs	WEP	
		WPA/WPA2-PSK	AES
		TKIP	

Például:

Hálózat neve (SSID)
HELLO

Kommunikációs mód	Hitelesítési mód	Titkosítási mód	Hálózati kulcs
Infrastruktúra	WPA2-PSK	AES	12345678



Ha a router WEP titkosítást használ, első WEP-kulcsként írja be a használt kulcsot. A Brother készülék csak az első WEP-kulcs használatát támogatja.

2. Nyomja meg a  [Beállítások] > [Minden beállít.] > [Hálózat] > [WLAN] > [Telep.Varázsló] gombot.
3. Amikor a [WLAN engedélyezése?] üzenet megjelenik, nyomja meg a [Igen] gombot.
Ez elindítja a vezeték nélküli beállítás varázslót. A visszavonáshoz nyomja meg a [Nem] gombot.

4. A készülék keresést kezdeményez a hálózaton, majd megjeleníti az elérhető SSID-k listáját. Görgessen fel vagy le az érintőképernyőn, vagy nyomja meg a ▲ vagy ▼ gombot a [<Új SSID>] megjelenítéséhez. Nyomja meg a [<Új SSID>], majd az [OK] gombot.
5. Írja be az SSID nevét, majd nyomja meg az [OK] gombot.
6. Nyomja meg az [Infrastruktúra] gombot, ha erre utasítást kap.
7. Válassza ki a hitelesítési módot.
8. Tegye az alábbiak valamelyikét:
 - Ha a(z) [Nyitott rendsz.] opciót választotta, nyomja meg a [Nincs] vagy [WEP] titkosítási típust. Ha a [WEP] lehetőséget választotta a titkosítási típusok közül, válassza és adja meg a WEP-kulcsot, majd nyomja meg az [OK] gombot.
 - Ha a [Megoszt Key] lehetőséget választotta, válassza és adja meg a WEP-kulcsot, majd nyomja meg az [OK] gombot.
 - Ha a [WPA/WPA2-PSK] opciót választotta, nyomja meg a [TKIP+AES] vagy [AES] titkosítási típust. Adja meg a WPA™-kulcsot, majd nyomja meg az [OK] gombot.



- A Brother készülék csak az első WEP-kulcs használatát támogatja.

9. A készülék megkísérli a csatlakozást a kiválasztott vezeték nélküli készülékhez.

Ha a vezeték nélküli eszközt sikeresen csatlakoztatta, a készülék LCD-kijelzője a(z) [Kapcsolódott] állapotot mutatja.

Befejezte a vezeték nélküli hálózat beállítását. Az eszköz működtetéséhez szükséges **Teljes illesztőprogram és szoftver csomag** telepítéséhez helyezze be a Brother telepítőlemezt a számítógépbe, vagy keresse fel az adott típus **Letöltések** oldalát a Brother Solutions Center support.brother.com címen elérhető weboldalán.



Kapcsolódó tájékoztatás

- [A Brother készülék vezeték nélküli hálózathoz való konfigurálásának további módszerei](#)

Kapcsolódó témák:

- [Nem tudom befejezni a vezeték nélküli hálózat beállítását](#)
- [Szöveg beírása a Brother készüléken](#)
- [Vezeték nélküli LAN jelentés hibakódjai](#)

A készülék konfigurálása vállalati vezeték nélküli hálózathoz

Kapcsolódó modellek: DCP-L3510CDW/DCP-L3517CDW/DCP-L3550CDW/MFC-L3710CW/MFC-L3750CDW/MFC-L3770CDW

>> [DCP-L3510CDW/DCP-L3517CDW](#)

>> [DCP-L3550CDW/MFC-L3710CW/MFC-L3750CDW/MFC-L3770CDW](#)

DCP-L3510CDW/DCP-L3517CDW

A készülék beállítása előtt ajánlatos feljegyezni a vezeték nélküli hálózat beállításait. A beállítás folytatása előtt szüksége lesz erre az információra.

1. Ellenőrizze és jegyezze fel a vezeték nélküli hálózat aktuális beállításait.

Hálózat neve (SSID)

Kommunikációs mód	Hitelesítési mód	Titkosítási mód	Felhasználói azonosító	Jelszó
Infrastruktúra	LEAP	CKIP		
		AES		
	EAP-FAST/NONE	TKIP		
		AES		
	EAP-FAST/MS-CHAPv2	TKIP		
		AES		
	EAP-FAST/GTC	TKIP		
		AES		
	PEAP/MS-CHAPv2	TKIP		
		AES		
	PEAP/GTC	TKIP		
		AES		
	EAP-TTLS/CHAP	TKIP		
		AES		
	EAP-TTLS/MS-CHAP	TKIP		
		AES		
	EAP-TTLS/MS-CHAPv2	TKIP		
		AES		
EAP-TTLS/PAP	TKIP			
	AES			
EAP-TLS	-			
	-			

Például:

Hálózat neve (SSID)
HELLO

Kommunikációs mód	Hitelesítési mód	Titkosítási mód	Felhasználói azonosító	Jelszó
Infrastruktúra	EAP-FAST/MS-CHAPv2	AES	Brother	12345678



- Ha készülékét EAP-TLS hitelesítés használatára állítja be, akkor a konfiguráció megkezdése előtt előbb a CA által kiadott kliens tanúsítványt kell telepítenie. A klienstanúsítvánnyal kapcsolatban keresse a hálózati rendszergazdát. Ha egynél több tanúsítványt telepített, azt ajánljuk, hogy írja fel a használni kívánt tanúsítvány nevét.
- Ha a készülékét a kiszolgálói tanúsítvány köznapi nevét használva hitelesíti, azt ajánljuk, hogy írja fel a köznapi nevet a konfiguráció megkezdése előtt. A kiszolgálói tanúsítvány köznapi nevével kapcsolatban keresse a hálózati rendszergazdát.

- Nyomja meg a **Menu (Menü)** gombot.
- Nyomja meg a(z) **▲** vagy a(z) **▼** gombot a következők kiválasztásához:
 - Válassza ki a(z) [Hálózat] lehetőséget. Nyomja meg az **OK** gombot.
 - Válassza ki a(z) [WLAN] lehetőséget. Nyomja meg az **OK** gombot.
 - Válassza ki a(z) [Telep.Varázsló] lehetőséget. Nyomja meg az **OK** gombot.
- Amikor a(z) [WLAN eng. ?] üzenet megjelenik, engedélyezze a vezeték nélküli hálózatot. Ekkor elindul a vezeték nélküli beállítás varázsló.
- A készülék keresést kezdeményez a hálózaton, majd megjeleníti az elérhető SSID-k listáját. A **▲** vagy **▼** gombbal válassza ki a [<Új SSID>] opciót, majd nyomja meg az **OK** gombot.
- Írja be az SSID nevét, majd nyomja meg az **OK** gombot.
- Válassza ki a(z) [Infrastruktúra] opciót, majd nyomja meg az **OK** gombot.
- Nyomja meg a **▲** vagy a **▼** gombot a kívánt hitelesítési módszer kiválasztásához, majd nyomja meg az **OK** gombot.
- Tegyé az alábbiak valamelyikét:
 - Ha a [LEAP] opciót választotta, írja be a felhasználói azonosítót, majd nyomja meg az **OK** gombot. Írja be a jelszót, majd nyomja meg az **OK** gombot.
 - Ha az [EAP-FAST], [PEAP] vagy [EAP-TTLS] opciót választotta, nyomja meg a **▲** vagy **▼** gombot a [NONE], [CHAP], [MS-CHAP], [MS-CHAPv2], [GTC] vagy [PAP] belső hitelesítési módszer kiválasztásához, majd nyomja meg az **OK** gombot.



A belső hitelesítési módszerek opciói a hitelesítési módszertől függően változnak.

Nyomja meg a **▲** vagy a **▼** gombot a [TKIP+AES] vagy a [AES] titkosítási típus kiválasztásához, majd nyomja meg az **OK** gombot.

Nyomja meg a **▲** vagy a **▼** gombot a [Nincs ellenőrz.], [CA] vagy [CA+kiszolg.az.] ellenőrzési módszer kiválasztásához, majd nyomja meg az **OK** gombot.

- Ha a [CA+kiszolg.az.] opciót választotta, írja be a kiszolgálóazonosítót, a felhasználói azonosítót és jelszót (ha szükséges), majd nyomja meg az **OK** gombot az egyes opciókhoz.
- Egyéb opció esetén írja be a felhasználói azonosítót és a jelszót, majd nyomja meg az **OK** gombot az egyes opciókhoz.



Ha nem importált CA tanúsítványt a készülékére, akkor a következő üzenet jelenik meg: [Nincs ellenőrz.].

- Ha a [EAP-TLS] lehetőséget választotta, nyomja meg a(z) **▲** vagy a(z) **▼** gombot a [TKIP+AES] vagy az [AES] titkosítási típus kiválasztásához, majd nyomja meg az **OK** gombot.

Amikor a készülék megjeleníti a rendelkezésre álló ügyféltanúsítványok listáját, válassza ki a kívánt tanúsítványt.

Nyomja meg a **▲** vagy a **▼** gombot a [Nincs ellenőrz.], [CA] vagy [CA+kiszolg.az.] ellenőrzési módszer kiválasztásához, majd nyomja meg az **OK** gombot.

- Ha a [CA+kiszolg.az.] opciót választotta, írja be a kiszolgálóazonosítót és a felhasználói azonosítót, majd nyomja meg az **OK** gombot az egyes opciókhoz.
- Egyéb opció esetén írja be a felhasználói azonosítót, majd nyomja meg az **OK** gombot.

10. A beállítások alkalmazásához jelölje ki a(z) [Igen] gombot. A megszakításhoz jelölje ki a [Nem] gombot.

11. A készülék megkísérli a kapcsolat létrehozását a kiválasztott vezeték nélküli eszközzel.

Ha a vezeték nélküli eszközt sikeresen csatlakoztatta, a készülék LCD-kijelzője a(z) [Kapcsolódott] állapotot mutatja.

Befejezte a vezeték nélküli hálózat beállítását. Az eszköz működtetéséhez szükséges **Teljes illesztőprogram és szoftver csomag** telepítéséhez helyezze be a Brother telepítőlemezt a számítógépbe, vagy keresse fel az adott típus **Letöltések** oldalát a Brother Solutions Center support.brother.com címen elérhető weboldalán.

DCP-L3550CDW/MFC-L3710CW/MFC-L3750CDW/MFC-L3770CDW

A készülék beállítása előtt ajánlatos feljegyezni a vezeték nélküli hálózat beállításait. A beállítás folytatása előtt szüksége lesz erre az információra.

1. Ellenőrizze és jegyezze fel a vezeték nélküli hálózat aktuális beállításait.

Hálózat neve (SSID)

Kommunikációs mód	Hitelesítési mód	Titkosítási mód	Felhasználói azonosító	Jelszó
Infrastruktúra	LEAP	CKIP		
		AES		
	EAP-FAST/NONE	TKIP		
		AES		
	EAP-FAST/MS-CHAPv2	TKIP		
		AES		
	EAP-FAST/GTC	TKIP		
		AES		
	PEAP/MS-CHAPv2	TKIP		
		AES		
	PEAP/GTC	TKIP		
		AES		
	EAP-TTLS/CHAP	TKIP		
		AES		
	EAP-TTLS/MS-CHAP	TKIP		
		AES		
	EAP-TTLS/MS-CHAPv2	TKIP		
		AES		
	EAP-TTLS/PAP	TKIP		
		AES		
EAP-TLS	TKIP		-	
	AES		-	

Például:

Hálózat neve (SSID)				
HELLO				
Kommunikációs mód	Hitelesítési mód	Titkosítási mód	Felhasználói azonosító	Jelszó
Infrastruktúra	EAP-FAST/MS-CHAPv2	AES	Brother	12345678



- Ha készülékét EAP-TLS hitelesítés használatára állítja be, akkor a konfiguráció megkezdése előtt előbb a CA által kiadott kliens tanúsítványt kell telepítenie. A klienstanúsítvánnyal kapcsolatban keresse a hálózati rendszergazdát. Ha egynél több tanúsítványt telepített, azt ajánljuk, hogy írja fel a használni kívánt tanúsítvány nevét.
- Ha a készülékét a kiszolgálói tanúsítvány köznapi nevét használva hitelesíti, azt ajánljuk, hogy írja fel a köznapi nevet a konfiguráció megkezdése előtt. A kiszolgálói tanúsítvány köznapi nevével kapcsolatban keresse a hálózati rendszergazdát.

2. Nyomja meg a  [Beállítások] > [Minden beállít.] > [Hálózat] > [WLAN] > [Telep.Varázsló] gombot.
3. Amikor a [WLAN engedélyezése?] üzenet megjelenik, nyomja meg a [Igen] gombot.
Ez elindítja a vezeték nélküli beállítás varázslót. A visszavonáshoz nyomja meg a [Nem] gombot.
4. A készülék keresést kezdeményez a hálózaton, majd megjeleníti az elérhető SSID-k listáját. Görgessen fel vagy le az érintőképernyőn, vagy nyomja meg a ▲ vagy ▼ gombot a [<Új SSID>] megjelenítéséhez. Nyomja meg a [<Új SSID>], majd az [OK] gombot.
5. Írja be az SSID nevét, majd nyomja meg az [OK] gombot.
6. Nyomja meg az [Infrastruktúra] gombot, ha erre utasítást kap.
7. Válassza ki a hitelesítési módot.
8. Tegye az alábbiak valamelyikét:
 - Ha a [LEAP] opciót választotta, írja be a felhasználói azonosítót, majd nyomja meg az [OK] gombot. Írja be a jelszót, majd nyomja meg az [OK] gombot.
 - Ha az [EAP-FAST], [PEAP] vagy [EAP-TTLS] opciót választotta, válassza a [NONE], [CHAP], [MS-CHAP], [MS-CHAPv2], [GTC] vagy [PAP] belső hitelesítési módszert.



A belső hitelesítési módszerek opciói a hitelesítési módszertől függően változnak.

Válassza ki a [TKIP+AES] vagy az [AES] titkosítási típust.

Válassza ki a [Nincs ellenőrzés], [CA] vagy [CA + kiszolgálóazonosító] ellenőrzési módszert.

- Ha a [CA + kiszolgálóazonosító] opciót választotta, írja be a kiszolgálóazonosítót, a felhasználói azonosítót és jelszót (ha szükséges), majd nyomja meg az [OK] gombot az egyes opciókhoz.
- Egyéb opció esetén írja be a felhasználói azonosítót és a jelszót, majd nyomja meg az [OK] gombot az egyes opciókhoz.



Ha nem importált CA tanúsítványt a készülékre, akkor a készülék a(z) [Nincs ellenőrzés] üzenetet jeleníti meg.

- Ha az [EAP-TLS] opciót választotta, válassza ki a [TKIP+AES] vagy az [AES] titkosítási típust. A készülék megjeleníti a rendelkezésre álló ügyféltanúsítványok listáját, majd válassza ki a tanúsítványt. Válassza ki a [Nincs ellenőrzés], [CA] vagy [CA + kiszolgálóazonosító] ellenőrzési módszert.
 - Ha a [CA + kiszolgálóazonosító] opciót választotta, írja be a kiszolgálóazonosítót és a felhasználói azonosítót, majd nyomja meg az [OK] gombot az egyes opciókhoz.
 - Egyéb opció esetén írja be a felhasználói azonosítót, majd nyomja meg az [OK] gombot.

9. A készülék megkísérli a csatlakozást a kiválasztott vezeték nélküli készülékhez.

Ha a vezeték nélküli eszközt sikeresen csatlakoztatta, a készülék LCD-kijelzője a(z) [Kapcsolódott] állapotot mutatja.

Befejezte a vezeték nélküli hálózat beállítását. Az eszköz működtetéséhez szükséges **Teljes illesztőprogram és szoftver csomag** telepítéséhez helyezze be a Brother telepítőlemezt a számítógépbe, vagy keresse fel az adott típus **Letöltések** oldalát a Brother Solutions Center support.brother.com címen elérhető weboldalán.



Kapcsolódó tájékoztatás

- A Brother készülék vezeték nélküli hálózathoz való konfigurálásának további módszerei

Kapcsolódó témák:

- Vezeték nélküli LAN jelentés hibakódjai
-

A Wi-Fi Direct® használata

- Nyomtatás vagy szkennelés a mobileszközről a Wi-Fi Direct használatával
- A Wi-Fi Direct hálózat konfigurálása
- Nem tudom befejezni a vezeték nélküli hálózat beállítását

Nyomtatás vagy szkennelés a mobil eszközről a Wi-Fi Direct használatával

Kapcsolódó modellek: DCP-L3510CDW/DCP-L3517CDW/DCP-L3550CDW/MFC-L3710CW/MFC-L3750CDW/MFC-L3770CDW

A Wi-Fi Direct a Wi-Fi Alliance® által fejlesztett egyik Vezeték nélküli konfigurációs módszer. Lehetővé teszi, hogy biztonságos vezeték nélküli hálózatot hozzon létre Brother készüléke és egy mobil eszköz (pl. Android™, Windows, iPhone, iPod touch, vagy iPad) között, hozzáférési pont használata nélkül. A Wi-Fi Direct támogatja a vezeték nélküli hálózat a Wi-Fi Protected Setup™ (WPS) egy gombos vagy PIN-módszerével való konfigurálását. A vezeték nélküli hálózatokat egy SSID és egy jelszó manuális beállításával is konfigurálhatja. A Brother készülék Wi-Fi Direct funkcióval támogatja a WPA2™ biztonságot AES titkosítással.

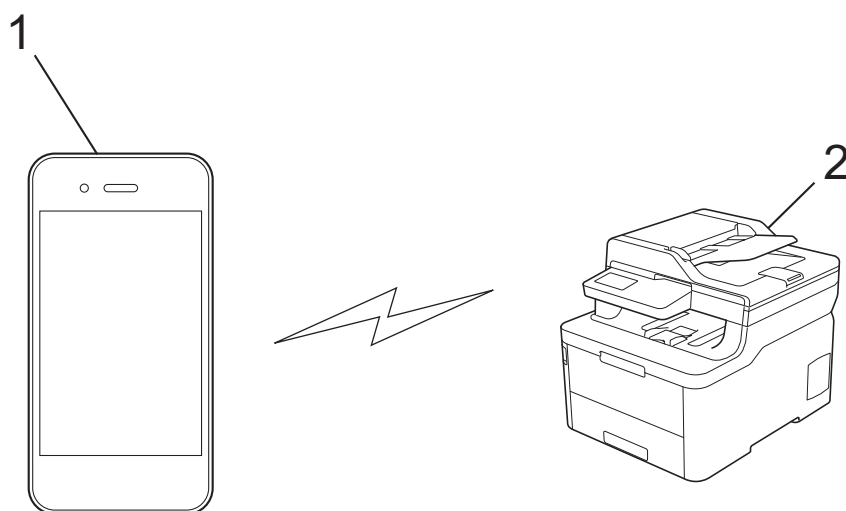

1. Mobil eszköz
2. A Brother készülék



- Annak ellenére, hogy a Brother készülék a vezetékes és a vezeték nélküli hálózatokat egyaránt támogatja, egyszerre csak egy csatlakozási mód használható. Vezeték nélküli hálózati kapcsolat és Wi-Fi Direct kapcsolat, illetve vezetékes hálózati kapcsolat (csak a támogatott modellek esetében) és Wi-Fi Direct kapcsolat azonban használható egy időben.
- A Wi-Fi Direct funkciót támogató eszköz Csoport tulajdonos (G/O) lehet. A Wi-Fi Direct hálózat konfigurálásakor a csoporttulajdonos (G/O) hozzáférési pontként működik.



Kapcsolódó tájékoztatás

- [A Wi-Fi Direct® használata](#)

A Wi-Fi Direct hálózat konfigurálása

Konfigurálja a Wi-Fi Direct hálózati beállításait a készülék kezelőpaneléről.

- [A Wi-Fi Direct-hálózati konfiguráció áttekintése](#)
- [A Wi-Fi Direct hálózat konfigurálása az egygombos mód használatával](#)
- [A Wi-Fi Direct hálózat konfigurálása a Wi-Fi Protected Setup™ \(WPS\) egyetlen gombnyomásos módszerének használatával](#)
- [A Wi-Fi Direct hálózat konfigurálása a PIN-módszer használatával](#)
- [A Wi-Fi Direct hálózat konfigurálása a Wi-Fi Protected Setup™ \(WPS\) PIN-módszerének használatával](#)
- [A Wi-Fi Direct hálózat kézi konfigurálása](#)

A Wi-Fi Direct-hálózati konfiguráció áttekintése

Kapcsolódó modellek: DCP-L3510CDW/DCP-L3517CDW/DCP-L3550CDW/MFC-L3710CW/MFC-L3750CDW/MFC-L3770CDW

Az alábbi utasításokban öt módszert talál arra, hogy miként konfigurálhatja Brother készülékét vezeték nélküli hálózati környezetben. Válassza ki a környezethez megfelelő módszert:

Ellenőrizze a mobil eszköz konfigurációját.

1. Támogatja a mobil eszköz a Wi-Fi Direct funkciót?

Opció	Leírás
Igen	Folytassa a 2. lépéssel
Nem	Folytassa a 3. lépéssel

2. Támogatja a mobil eszköz az egy gombos beállítást a Wi-Fi Direct funkció esetében?

Opció	Leírás
Igen	►► <i>Kapcsolódó tájékoztatás: A Wi-Fi Direct hálózat konfigurálása az egygombos mód használatával</i>
Nem	►► <i>Kapcsolódó tájékoztatás: A Wi-Fi Direct hálózat konfigurálása a PIN-módszer használatával</i>

3. Támogatja a mobil eszköz a Wi-Fi Protected Setup™ (WPS) funkciót?

Opció	Leírás
Igen	Folytassa a 4. lépéssel
Nem	►► <i>Kapcsolódó tájékoztatás: A Wi-Fi Direct hálózat kézi konfigurálása</i>

4. Támogatja a mobil eszköz az egy gombos konfigurálást a Wi-Fi Protected Setup™ (WPS) funkció esetében?

Opció	Leírás
Igen	►► <i>Kapcsolódó tájékoztatás: A Wi-Fi Direct hálózat konfigurálása a Wi-Fi Protected Setup™ (WPS) egyetlen gombnyomásos módszerének használatával</i>
Nem	►► <i>Kapcsolódó tájékoztatás: A Wi-Fi Direct hálózat konfigurálása a Wi-Fi Protected Setup™ (WPS) PIN-módszerének használatával</i>

A Brother iPrint&Scan funkció a Wi-Fi Direct egy gombos módszerével vagy a Wi-Fi Direct PIN-módszerével konfigurált Wi-Fi Direct hálózatban való használatához a Wi-Fi Direct konfigurálásához használt eszközön Android™ 4.0 vagy újabb rendszernek kell futnia.

✓ Kapcsolódó tájékoztatás

- [A Wi-Fi Direct hálózat konfigurálása](#)

Kapcsolódó témák:

- [A Wi-Fi Direct hálózat konfigurálása az egygombos mód használatával](#)

-
- A Wi-Fi Direct hálózat konfigurálása a Wi-Fi Protected Setup™ (WPS) egyetlen gombnyomásos módszerének használatával
 - A Wi-Fi Direct hálózat konfigurálása a PIN-módszer használatával
 - A Wi-Fi Direct hálózat konfigurálása a Wi-Fi Protected Setup™ (WPS) PIN-módszerének használatával
 - A Wi-Fi Direct hálózat kézi konfigurálása
-

A Wi-Fi Direct hálózat konfigurálása az egygombos mód használatával

Kapcsolódó modellek: DCP-L3510CDW/DCP-L3517CDW/DCP-L3550CDW/MFC-L3710CW/MFC-L3750CDW/MFC-L3770CDW

>> [DCP-L3510CDW/DCP-L3517CDW](#)

>> [DCP-L3550CDW/MFC-L3710CW/MFC-L3750CDW/MFC-L3770CDW](#)

DCP-L3510CDW/DCP-L3517CDW

Ha a mobilkészíték támogatja a Wi-Fi Direct funkciót, kövesse az alábbi lépéseket a Wi-Fi Direct hálózat konfigurálásához:



1. Nyomja meg a **Menu (Menü)** gombot.
2. A ▲ vagy ▼ gombbal válassza ki a [Hálózat] opciót, majd nyomja meg az **OK** gombot.
3. A ▲ vagy ▼ gombbal válassza ki a [Wi-Fi Direct] opciót, majd nyomja meg az **OK** gombot.
4. A ▲ vagy ▼ gombbal válassza ki a [Nyomógomb] opciót, majd nyomja meg az **OK** gombot.
5. Ha megjelenik a(z) [Wi-Fi Direct be?] üzenet, engedélyezze a Wi-Fi Direct hálózatot.
6. Aktiválja a Wi-Fi Direct funkciót a mobilkészítéken (erről a mobilkészíték használati útmutatójában talál útmutatást), amikor megjelenik az [Aktiválja a Wi-Fi Directet egy másik eszközön és, nyomja meg az OK gombot.] üzenet a készülék LCD kijelzőjén. A készüléken nyomja meg az **OK** gombot.
Ez elindítja a Wi-Fi Direct beállítást.
7. Tegye az alábbiak valamelyikét:
 - Ha a Brother készülék a Csoport tulajdonos (G/O), akkor a mobilkészítéket közvetlenül csatlakoztassa a készülékhez.
 - Ha a Brother készülék nem a G/O, akkor megjeleníti az elérhető eszközök neveit, amelyekkel a Wi-Fi Direct hálózatot konfigurálhatja. Nyomja meg a(z) ▲ vagy a(z) ▼ gombot a mobilkészíték kijelöléséhez, amelyhez csatlakozni kíván, majd nyomja meg az **OK** gombot. Ha újból elérhető eszközöket szeretne keresni, válassza a(z) [Újra beolvas] gombot, majd az **OK** gombot.
8. Ha a mobilkészíték sikeresen csatlakozik, akkor a készülék LCD-kijelzőjén a(z) [Kapcsolódott] üzenet jelenik meg. Befejezte a Wi-Fi Direct hálózat beállítását.

DCP-L3550CDW/MFC-L3710CW/MFC-L3750CDW/MFC-L3770CDW

Ha a mobilkészíték támogatja a Wi-Fi Direct funkciót, kövesse az alábbi lépéseket a Wi-Fi Direct hálózat konfigurálásához:



Amikor a készülék fogadja a mobilkészíték által küldött Wi-Fi Direct kérést, az LCD-kijelzőn a [Wi-Fi Direct kapcsolódási kérés érkezett. Nyomja meg az [OK] gombot a csatlakozáshoz.] üzenet jelenik meg. Nyomja meg az [OK] gombot a csatlakozáshoz.

1. Nyomja meg a  [Beállítások] > [Minden beállít.] > [Hálózat] > [Wi-Fi Direct] > [Nyomógomb] gombot.
2. Aktiválja a Wi-Fi Direct funkciót a mobilkészítéken (erről a mobilkészíték használati útmutatójában talál útmutatást), amikor megjelenik az [Aktiválja a Wi-Fi Directet egy másik eszközön. Ezután nyomja meg az [OK] gombot.] üzenet a készülék LCD kijelzőjén. A készüléken nyomja meg az [OK] gombot.
Ez elindítja a Wi-Fi Direct beállítást. A visszavonáshoz nyomja meg a  gombot.
3. Tegye az alábbiak valamelyikét:

-
- Ha a Brother készülék a Csoport tulajdonos (G/O), akkor a mobilkészítőt közvetlenül csatlakoztassa a készülékhez.
 - Ha a Brother készülék nem a G/O, akkor megjeleníti az elérhető eszközök neveit, amelyekkel a Wi-Fi Direct hálózat konfigurálható. Válassza ki a mobilkészítőt, amelyhez kapcsolódni kíván. Keressen újból elérhető eszközöket a(z) [Újra beolvas] gomb megnyomásával.
4. Ha a mobilkészítő sikeresen csatlakozik, akkor a készülék LCD-kijelzőjén a(z) [Kapcsolódott] üzenet jelenik meg. Befejezte a Wi-Fi Direct hálózat beállítását.



Kapcsolódó tájékoztatás

- [A Wi-Fi Direct hálózat konfigurálása](#)

Kapcsolódó témák:

- [A Wi-Fi Direct-hálózati konfiguráció áttekintése](#)
-

► Kezdőlap > Hálózat > A Brother készülék vezeték nélküli hálózathoz való konfigurálásának további módszerei > A Wi-Fi Direct® használata > A Wi-Fi Direct hálózat konfigurálása > A Wi-Fi Direct hálózat konfigurálása a Wi-Fi Protected Setup™ (WPS) egyetlen gombnyomásos módszerének használatával

A Wi-Fi Direct hálózat konfigurálása a Wi-Fi Protected Setup™ (WPS) egyetlen gombnyomásos módszerének használatával

Kapcsolódó modellek: DCP-L3510CDW/DCP-L3517CDW/DCP-L3550CDW/MFC-L3710CW/MFC-L3750CDW/MFC-L3770CDW

>> [DCP-L3510CDW/DCP-L3517CDW](#)

>> [DCP-L3550CDW/MFC-L3710CW/MFC-L3750CDW/MFC-L3770CDW](#)

DCP-L3510CDW/DCP-L3517CDW

Ha a mobilkészülék támogatja a WPS (PBC: nyomógombos konfigurálás) funkciót, kövesse az alábbi lépéseket a Wi-Fi Direct hálózat konfigurálásához:

1. Nyomja meg a **Menu (Menü)** gombot.
2. A ▲ vagy ▼ gombbal válassza ki a [Hálózat] opciót, majd nyomja meg az **OK** gombot.
3. A ▲ vagy ▼ gombbal válassza ki a [Wi-Fi Direct] opciót, majd nyomja meg az **OK** gombot.
4. A ▲ vagy ▼ gombbal válassza ki a [Csoporttulajd.] opciót, majd nyomja meg az **OK** gombot.
5. A ▲ vagy ▼ gombbal válassza ki a [Be] opciót, majd nyomja meg az **OK** gombot.
6. A ▲ vagy ▼ gombbal válassza ki a [Nyomógomb] opciót, majd nyomja meg az **OK** gombot.
7. Ha megjelenik a(z) [Wi-Fi Direct be?] üzenet, engedélyezze a Wi-Fi Direct hálózatot.
8. Aktiválja a WPS egy gombos beállítási módszert a mobilkészüléken (erről a mobilkészülék használati útmutatójában talál útmutatást), amikor megjelenik az [Aktiválja a Wi-Fi Directet egy másik eszközön és, nyomja meg az OK gombot.] üzenet a készülék LCD kijelzőjén. A készüléken nyomja meg az **OK** gombot.
Ez elindítja a Wi-Fi Direct beállítást.
9. Ha a mobilkészülék sikeresen csatlakozik, akkor a készülék LCD-kijelzőjén a(z) [Kapcsolódott] üzenet jelenik meg. Befejezte a Wi-Fi Direct hálózat beállítását.

DCP-L3550CDW/MFC-L3710CW/MFC-L3750CDW/MFC-L3770CDW

Ha a mobilkészülék támogatja a WPS (PBC: nyomógombos konfigurálás) funkciót, kövesse az alábbi lépéseket a Wi-Fi Direct hálózat konfigurálásához:



Amikor a készülék fogadja a mobilkészülék által küldött Wi-Fi Direct kérést, az LCD-kijelzőn a [Wi-Fi Direct kapcsolódási kérés érkezett. Nyomja meg az [OK] gombot a csatlakozáshoz.] üzenet jelenik meg. Nyomja meg az [OK] gombot a csatlakozáshoz.

1. Nyomja meg a  [Beállítások] > [Minden beállít.] > [Hálózat] > [Wi-Fi Direct] > [Csoporttulajdonos] gombot.
2. Nyomja meg az [Be] gombot.
3. Pöccintsen felfelé vagy lefelé, vagy nyomja meg a ▲ vagy ▼ gombot a [Nyomógomb] opció kiválasztásához. Nyomja meg az [Nyomógomb] gombot.
4. Aktiválja a WPS egy gombos beállítási módszert a mobilkészüléken (erről a mobilkészülék használati útmutatójában talál útmutatást), amikor megjelenik az [Aktiválja a Wi-Fi Directet egy másik eszközön. Ezután nyomja meg az [OK] gombot.] üzenet a készülék LCD kijelzőjén. Nyomja meg az [OK] gombot a Brother készüléken.

Ez elindítja a Wi-Fi Direct beállítást. A visszavonáshoz nyomja meg a  gombot.

-
5. Ha a mobilkészítősikeresen csatlakozik, akkor a készülék LCD-kijelzőjén a(z) [Kapcsolódott] üzenet jelenik meg. Befejezte a Wi-Fi Direct hálózat beállítását.



Kapcsolódó tájékoztatás

- [A Wi-Fi Direct hálózat konfigurálása](#)

Kapcsolódó témák:

- [A Wi-Fi Direct-hálózati konfiguráció áttekintése](#)
-

A Wi-Fi Direct hálózat konfigurálása a PIN-módszer használatával

Kapcsolódó modellek: DCP-L3510CDW/DCP-L3517CDW/DCP-L3550CDW/MFC-L3710CW/MFC-L3750CDW/MFC-L3770CDW

>> [DCP-L3510CDW/DCP-L3517CDW](#)

>> [DCP-L3550CDW/MFC-L3710CW/MFC-L3750CDW/MFC-L3770CDW](#)

DCP-L3510CDW/DCP-L3517CDW

Ha a mobilkészíték támogatja a Wi-Fi Direct PIN módszerét, akkor kövesse az alábbi lépéseket a Wi-Fi Direct hálózat konfigurálásához:

1. Nyomja meg a **Menu (Menü)** gombot.
2. A ▲ vagy ▼ gombbal válassza ki a [Hálózat] opciót, majd nyomja meg az **OK** gombot.
3. A ▲ vagy ▼ gombbal válassza ki a [Wi-Fi Direct] opciót, majd nyomja meg az **OK** gombot.
4. A ▲ vagy ▼ gombbal válassza ki a [PIN kód] opciót, majd nyomja meg az **OK** gombot.
5. Ha megjelenik a(z) [Wi-Fi Direct be?] üzenet, engedélyezze a Wi-Fi Direct hálózatot.
6. Aktiválja a Wi-Fi Direct funkciót a mobilkészítéken (erről a mobilkészíték használati útmutatójában talál útmutatást), amikor megjelenik az [Aktiválja a Wi-Fi Directet egy másik eszközön és, nyomja meg az OK gombot.] üzenet a készülék LCD kijelzőjén. A készüléken nyomja meg az **OK** gombot.
Ez elindítja a Wi-Fi Direct beállítást.
7. Tegye az alábbiak valamelyikét:
 - Ha a Brother készülék a Csoport tulajdonos (C/T), akkor kapcsolatkérelmet vár a mobilkészítéktől. Ha megjelenik a [PIN kód beírása] üzenet, a mobilkészítéken megjelenő PIN-kódot írja be a Brother készüléken. Nyomja meg az **OK** gombot a beállítás befejezéséhez.
Ha a Brother készüléken megjelenik a PIN-kód, akkor írja be a PIN-kódot a mobilkészítékbe.
 - Ha a Brother készülék nem a G/O, akkor megjeleníti az elérhető eszközök neveit, amelyekkel a Wi-Fi Direct hálózatot konfigurálhatja. Nyomja meg a(z) ▲ vagy a(z) ▼ gombot a mobilkészíték kijelöléséhez, amelyhez csatlakozni kíván, majd nyomja meg az **OK** gombot. Ha újból elérhető eszközöket szeretne keresni, válassza a(z) [Újra beolvas] gombot, majd az **OK** gombot.
8. Tegye az alábbiak valamelyikét:
 - A készülék utasításait követve jelenítse meg a PIN kódot a Brother készüléken, írja be a PIN kódot a mobilkészítékbe, majd folytassa a következő lépéssel.
 - A készülék utasításait követve írja be a mobilkészítéken megjelenő PIN kódot a Brother készülékbe. Nyomja meg az **OK** gombot, majd folytassa a következő lépéssel.
Ha a mobilkészíték nem jelenít meg PIN-kódot, akkor nyomja meg a **Stop/Exit (Stop/Kilépés)** gombot a Brother készüléken. Térjen vissza az első lépésre, és próbálja újra.
9. Ha a mobilkészíték sikeresen csatlakozik, akkor a készülék LCD-kijelzőjén a(z) [Kapcsolódott] üzenet jelenik meg. Befejezte a Wi-Fi Direct hálózat beállítását.

DCP-L3550CDW/MFC-L3710CW/MFC-L3750CDW/MFC-L3770CDW

Ha a mobilkészíték támogatja a Wi-Fi Direct PIN-módszert, akkor kövesse az alábbi lépéseket a Wi-Fi Direct hálózat konfigurálásához:



Amikor a készülék fogadja a mobilkészíték által küldött Wi-Fi Direct kérést, az LCD-kijelzőn a [Wi-Fi Direct kapcsolódási kérés érkezett. Nyomja meg az [OK] gombot a csatlakozáshoz.] üzenet jelenik meg. Nyomja meg az [OK] gombot a csatlakozáshoz.

-
1. Nyomja meg a  [Beállítások] > [Minden beállít.] > [Hálózat] > [Wi-Fi Direct] > [PIN kód] gombot.
 2. Aktiválja a Wi-Fi Direct funkciót a mobil eszközön (erről a mobil eszköz használati útmutatójában talál útmutatást), amikor megjelenik az [Aktiválja a Wi-Fi Directet egy másik eszközön. Ezután nyomja meg az [OK] gombot.] üzenet a készülék LCD kijelzőjén. A készüléken nyomja meg az [OK] gombot.

Ez elindítja a Wi-Fi Direct beállítást. A visszavonáshoz nyomja meg a  gombot.

3. Tegye az alábbiak valamelyikét:
 - Ha a Brother készülék a Csoport tulajdonos (G/O), akkor kapcsolatkérelmet vár a mobil eszköztől. Ha megjelenik a [PIN kód] üzenet, a mobil eszközön megjelenő PIN-kódot írja be a készülékbe. Nyomja meg az [OK] gombot a beállítás befejezéséhez.
Ha a Brother készüléken megjelenik a PIN-kód, akkor írja be a PIN-kódot a mobil eszközbe.
 - Ha a Brother készülék nem a G/O, akkor megjeleníti az elérhető eszközök neveit, amelyekkel a Wi-Fi Direct hálózat konfigurálható. Válassza ki a mobil eszközt, amelyhez kapcsolódni kíván. Keressen újból elérhető eszközöket a(z) [Újra beolvas] gomb megnyomásával.
4. Tegye az alábbiak valamelyikét:
 - A [PIN-kód kijelzése] gomb megnyomásával jelenítse meg a PIN-kódot a készüléken, majd írja be a PIN-kódot a mobil eszközbe. Lépjen a következő lépésre.
 - Nyomja meg a(z) [PIN kód beírása] gombot a mobil eszközön megjelenő PIN-kód készüléken való beírásához, majd nyomja meg a(z) [OK] gombot. Lépjen a következő lépésre.
Ha a mobil eszköz nem jelenít meg PIN-kódot, akkor nyomja meg a  gombot a Brother készüléken. Térjen vissza az első lépésre, és próbálja újra.
5. Ha a mobil eszköz sikeresen csatlakozik, akkor a készülék LCD-kijelzőjén a(z) [Kapcsolódott] üzenet jelenik meg. Befejezte a Wi-Fi Direct hálózat beállítását.



Kapcsolódó tájékoztatás

- [A Wi-Fi Direct hálózat konfigurálása](#)

Kapcsolódó témák:

- [A Wi-Fi Direct-hálózati konfiguráció áttekintése](#)
-

A Wi-Fi Direct hálózat konfigurálása a Wi-Fi Protected Setup™ (WPS) PIN-módszerének használatával

Kapcsolódó modellek: DCP-L3510CDW/DCP-L3517CDW/DCP-L3550CDW/MFC-L3710CW/MFC-L3750CDW/MFC-L3770CDW

>> [DCP-L3510CDW/DCP-L3517CDW](#)

>> [DCP-L3550CDW/MFC-L3710CW/MFC-L3750CDW/MFC-L3770CDW](#)

DCP-L3510CDW/DCP-L3517CDW

Ha a mobilkészíték támogatja a Wi-Fi Protected Setup™ (WPS) PIN-módszerét, kövesse az alábbi lépéseket a Wi-Fi Direct hálózat konfigurálásához:

1. Nyomja meg a **Menu (Menü)** gombot.
2. A ▲ vagy ▼ gombbal válassza ki a [Hálózat] opciót, majd nyomja meg az **OK** gombot.
3. A ▲ vagy ▼ gombbal válassza ki a [Wi-Fi Direct] opciót, majd nyomja meg az **OK** gombot.
4. A ▲ vagy ▼ gombbal válassza ki a [Csoporttulajd.] opciót, majd nyomja meg az **OK** gombot.
5. A ▲ vagy ▼ gombbal válassza ki a [Be] opciót, majd nyomja meg az **OK** gombot.
6. A ▲ vagy ▼ gombbal válassza ki a [PIN kód] opciót, majd nyomja meg az **OK** gombot.
7. Ha megjelenik a(z) [Wi-Fi Direct be?] üzenet, engedélyezze a Wi-Fi Direct hálózatot.
8. Aktiválja a WPS PIN beállítási módszert a mobilkészítéken (erről a mobilkészíték használati útmutatójában talál útmutatást), amikor megjelenik az [Aktiválja a Wi-Fi Directet egy másik eszközön és, nyomja meg az OK gombot.] üzenet a készülék LCD kijelzőjén. A készüléken nyomja meg az **OK** gombot.
Ez elindítja a Wi-Fi Direct beállítást.
9. A készülék várakozik a kapcsolatkérelmre a mobilkészítéktől. Amikor megjelenik a(z) [PIN kód beírása] üzenet, a mobilkészítéken megjelenő PIN-kódot írja be a készülékbe.
10. Nyomja meg az **OK** gombot.
11. Ha a mobilkészíték sikeresen csatlakozik, akkor a készülék LCD-kijelzőjén a(z) [Kapcsolódott] üzenet jelenik meg. Befejezte a Wi-Fi Direct hálózat beállítását.

DCP-L3550CDW/MFC-L3710CW/MFC-L3750CDW/MFC-L3770CDW

Ha a mobilkészíték támogatja a Wi-Fi Protected Setup™ (WPS) PIN-módszerét, kövesse az alábbi lépéseket a Wi-Fi Direct hálózat konfigurálásához:



Amikor a készülék fogadja a mobilkészíték által küldött Wi-Fi Direct kérést, az LCD-kijelzőn a [Wi-Fi Direct kapcsolódási kérés érkezett. Nyomja meg az [OK] gombot a csatlakozáshoz.] üzenet jelenik meg. Nyomja meg az [OK] gombot a csatlakozáshoz.

1. Nyomja meg a  [Beállítások] > [Minden beállít.] > [Hálózat] > [Wi-Fi Direct] > [Csoporttulajdonos] gombot.
2. Nyomja meg az [Be] gombot.
3. Pöccintsen felfelé vagy lefelé, vagy nyomja meg a ▲ vagy ▼ gombot a [PIN kód] opció kiválasztásához. Nyomja meg az [PIN kód] gombot.
4. Ha megjelenik a [Aktiválja a Wi-Fi Directet egy másik eszközön. Ezután nyomja meg az [OK] gombot.] üzenet, aktiválja a mobilkészíték WPS PIN konfigurálási módszerét (erről a mobilkészíték használati útmutatójában talál útmutatást), majd nyomja meg az [OK] gombot a Brother készülékén.

Ez elindítja a Wi-Fi Direct beállítást. A visszavonáshoz nyomja meg a  gombot.

5. A készülék kapcsolatkérelmet vár a mobileszköztől. Ha megjelenik a [PIN kód] üzenet, a mobileszközön megjelenő PIN-kódot írja be a készülékbe. Nyomja meg az [OK] gombot.
6. Ha a mobileszköz sikeresen csatlakozik, akkor a készülék LCD-kijelzőjén a(z) [Kapcsolódott] üzenet jelenik meg. Befejezte a Wi-Fi Direct hálózat beállítását.



Kapcsolódó tájékoztatás

- [A Wi-Fi Direct hálózat konfigurálása](#)

Kapcsolódó témák:

- [A Wi-Fi Direct-hálózati konfiguráció áttekintése](#)
-

A Wi-Fi Direct hálózat kézi konfigurálása

Kapcsolódó modellek: DCP-L3510CDW/DCP-L3517CDW/DCP-L3550CDW/MFC-L3710CW/MFC-L3750CDW/MFC-L3770CDW

>> [DCP-L3510CDW/DCP-L3517CDW](#)

>> [DCP-L3550CDW/MFC-L3710CW/MFC-L3750CDW/MFC-L3770CDW](#)

DCP-L3510CDW/DCP-L3517CDW

Ha a mobilkészíték nem támogatja a Wi-Fi Direct vagy a WPS funkciót, akkor manuálisan kell konfigurálnia egy Wi-Fi Direct hálózatot.

1. Nyomja meg a **Menu (Menü)** gombot.
2. A ▲ vagy ▼ gombbal válassza ki a [Hálózat] opciót, majd nyomja meg az **OK** gombot.
3. A ▲ vagy ▼ gombbal válassza ki a [Wi-Fi Direct] opciót, majd nyomja meg az **OK** gombot.
4. A ▲ vagy ▼ gombbal válassza ki a [Kézi] opciót, majd nyomja meg az **OK** gombot.
5. Ha megjelenik a(z) [Wi-Fi Direct be?] üzenet, engedélyezze a Wi-Fi Direct hálózatot.
6. A készülék megjeleníti az SSID-nevet és a jelszót. Ugorjon a mobilkészíték vezeték nélküli hálózati beállításainak képernyőjére, válassza ki az SSID-nevet, és adja meg a jelszót.
7. Ha a mobilkészíték sikeresen csatlakozik, akkor a készülék LCD-kijelzőjén a(z) [Kapcsolódott] üzenet jelenik meg. Befejezte a Wi-Fi Direct hálózat beállítását.

DCP-L3550CDW/MFC-L3710CW/MFC-L3750CDW/MFC-L3770CDW

Ha a mobilkészíték nem támogatja a Wi-Fi Direct vagy a WPS funkciót, akkor manuálisan kell konfigurálnia egy Wi-Fi Direct hálózatot.



Amikor a készülék fogadja a mobilkészíték által küldött Wi-Fi Direct kérést, az LCD-kijelzőn a [Wi-Fi Direct kapcsolódási kérés érkezett. Nyomja meg az [OK] gombot a csatlakozáshoz.] üzenet jelenik meg. Nyomja meg az [OK] gombot a csatlakozáshoz.

1. Nyomja meg a  [Beállítások] > [Minden beállít.] > [Hálózat] > [Wi-Fi Direct] > [Kézi] gombot.
2. A készülék megjeleníti az SSID-nevet és a jelszót. Ugorjon a mobilkészíték vezeték nélküli hálózati beállításainak képernyőjére, válassza ki az SSID-nevet, és adja meg a jelszót.
3. Ha a mobilkészíték sikeresen csatlakozik, akkor a készülék LCD-kijelzőjén a(z) [Kapcsolódott] üzenet jelenik meg. Befejezte a Wi-Fi Direct hálózat beállítását.

✓ Kapcsolódó tájékoztatás

- [A Wi-Fi Direct hálózat konfigurálása](#)

Kapcsolódó témák:

- [A Wi-Fi Direct-hálózati konfiguráció áttekintése](#)

Speciális hálózati funkciók

- [A hálózati konfiguráció jelentés kinyomtatása](#)
- [A WLAN-jelentés kinyomtatása](#)
- [Az idő szinkronizálása az SNTP-kiszolgálóval a Web alapú kezelő használatával](#)

A hálózati konfiguráció jelentés kinyomtatása

A Hálózati konfiguráció jelentése megjelenti a hálózati beállításokat, beleértve a hálózati nyomtatókiszolgáló beállításait.



- Csomópontnév: A csomópontnév megjelenik az aktuális hálózati beállítások jelentésén. Az alapértelmezett Csomópontnév vezetékes hálózat esetében „BRNxxxxxxxxxx”, vagy vezeték nélküli hálózat esetében „BRWxxxxxxxxxx” (ahol az „xxxxxxxxxx” a készülék MAC-címe / Ethernet-címe).
- Ha az [IP Address] a hálózati konfigurációs jelentésben 0.0.0.0, várjon egy percet és próbálja újra.
- A jelentésben megtalálja a készülék beállításait, így az IP-címet, az alhálózati maszkot, a csomópont nevét és a MAC-címet, tehát például:
 - IP-cím: 192.168.0.5
 - Alhálózati maszk: 255.255.255.0
 - Csomópontnév: BRN000ca0000499
 - MAC-cím: 00-0c-a0-00-04-99



>> [DCP-L3510CDW/DCP-L3517CDW](#)

>> [DCP-L3550CDW/MFC-L3710CW/MFC-L3730CDN/MFC-L3750CDW/MFC-L3770CDW](#)

DCP-L3510CDW/DCP-L3517CDW

1. Nyomja meg a **Menu (Menü)** gombot.
2. Nyomja meg a(z) ▲ vagy ▼ gombot a [Jelent.nyomt.] opció megjelenítéséhez, majd nyomja meg az **OK** gombot.
3. A ▲ vagy ▼ gombbal válassza ki a [Hálózat Beáll.] opciót, majd nyomja meg az **OK** gombot.
4. Nyomja meg a **Mono Start** vagy a **Colour Start (Színes Start)** gombot.

DCP-L3550CDW/MFC-L3710CW/MFC-L3730CDN/MFC-L3750CDW/MFC-L3770CDW

1. Nyomja meg a  [Beállítások] > [Minden beállít.] > [Jelent.nyomt.] > [Hálózati konfiguráció] gombot.
2. Nyomja meg a [Igen] gombot.
3. Nyomja meg a  gombot.

Kapcsolódó tájékoztatás

- [Speciális hálózati funkciók](#)

Kapcsolódó témák:

- [Hol találok a Brother készülék hálózati beállításait?](#)
- [A Hálózati csatlakozás javítása eszköz használata \(Windows\)](#)
- [Szeretném ellenőrizni, hogy a hálózati eszközeim megfelelően működnek-e](#)
- [A Web alapú kezelés elérése](#)

A WLAN-jelentés kinyomtatása

Kapcsolódó modellek: DCP-L3510CDW/DCP-L3517CDW/DCP-L3550CDW/MFC-L3710CW/MFC-L3750CDW/MFC-L3770CDW

A WLAN jelentés a készülék vezeték nélküli állapotát tükrözi. Ha a vezeték nélküli csatlakozás sikertelen, ellenőrizze a hibakódot a nyomtatott jelentésen.



>> [DCP-L3510CDW/DCP-L3517CDW](#)

>> [DCP-L3550CDW/MFC-L3710CW/MFC-L3750CDW/MFC-L3770CDW](#)

DCP-L3510CDW/DCP-L3517CDW

1. Nyomja meg a **Menu (Menü)** gombot.
2. Nyomja meg a(z) ▲ vagy ▼ gombot a [Jelent.nyomt.] opció megjelenítéséhez, majd nyomja meg az **OK** gombot.
3. A ▲ vagy ▼ gombbal válassza ki a [WLAN jelentés] opciót, majd nyomja meg az **OK** gombot.
4. Nyomja meg a **Mono Start** vagy a **Colour Start (Színes Start)** gombot.
A készülék kinyomtatja a WLAN-jelentést.

DCP-L3550CDW/MFC-L3710CW/MFC-L3750CDW/MFC-L3770CDW

1. Nyomja meg a  [Beállítások] > [Minden beállít.] > [Jelent.nyomt.] > [WLAN jelentés] gombot.
2. Nyomja meg az [Igen] gombot.
A készülék kinyomtatja a WLAN-jelentést.
3. Nyomja meg a  gombot.

Ha a WLAN jelentés nem nyomtatódik ki, ellenőrizze a készülék hibáit. Ha nincs látható hiba, várjon egy percig, majd próbálja meg újból kinyomtatni a jelentést.

✓ Kapcsolódó tájékoztatás

- [Speciális hálózati funkciók](#)
 - [Vezeték nélküli LAN jelentés hibakódjai](#)

Kapcsolódó témák:

- [A Brother készülék nem tud a hálózaton keresztül nyomtatni, szkennelni vagy PC-FAX üzenetet fogadni.](#)
- [Szeretném ellenőrizni, hogy a hálózati eszközeim megfelelően működnek-e](#)

Vezeték nélküli LAN jelentés hibakódjai

Kapcsolódó modellek: DCP-L3510CDW/DCP-L3517CDW/DCP-L3550CDW/MFC-L3710CW/MFC-L3750CDW/MFC-L3770CDW

Ha a Vezeték nélküli LAN jelentés sikertelen csatlakozást jelez, ellenőrizze a hibakódot a nyomtatott jelentésen, és tekintse meg a táblázat megfelelő utasításait:

Hibakód	A probléma és a javasolt megoldás
TS-01	<p>A vezeték nélküli beállítás nincs aktiválva, módosítsa a beállítást BE értékre.</p> <p>Ha egy hálózati kábel csatlakozik a készülékhez, húzza ki, és módosítsa a készülék vezeték nélküli beállítását BE értékre.</p>
TS-02	<p>A vezeték nélküli hozzáférési pont/router nem észlelhető.</p> <p>1. Ellenőrizze a következő két pontot:</p> <ul style="list-style-type: none">Húzza ki a vezeték nélküli hozzáférési pont/router tápkábelét az elektromos csatlakozó aljzathoz, várjon 10 másodpercig, majd dugja vissza.Ha a WLAN hozzáférési pont/router MAC-cím szűrést használ, engedélyezze a Brother készülék MAC-címét a szűrőben. <p>2. Ha manuálisan adta meg az SSID-t és a biztonsági információt (SSID/hitelesítési módszer/titkosítási módszer/Hálózati kulcs), akkor lehet, hogy ez az információ téves.</p> <p>Ellenőrizze újra az SSID-t és a biztonsági információt, majd szükség esetén adja meg a helyes adatokat.</p> <p>Ez az eszköz nem támogatja az 5 GHz-es SSID/ESSID-t, ezért egy 2,4 GHz-es SSID/ESSID-t kell választania. Győződjön meg róla, hogy a hozzáférési pont/router 2,4 GHz-re vagy 2,4 GHz/5 GHz kevert módra van állítva.</p>
TS-03	<p>Előfordulhat, hogy a megadott vezeték nélküli hálózat és biztonsági beállítás helytelen.</p> <p>Ellenőrizze újra a vezeték nélküli hálózati beállításokat.</p> <p>Ha nem tudja ezt az információt, akkor kérdezze meg a hálózati rendszergazdától.</p>
TS-04	<p>A készülék nem támogatja a kiválasztott vezeték nélküli hozzáférési pont/router által használt hitelesítési/titkosítási módszereket.</p> <p>Módosítsa a vezeték nélküli hozzáférési pont/router által használt hitelesítési és titkosítási módszert. Készüléke a következő hitelesítési módszereket támogatja:</p> <ul style="list-style-type: none">WPA-Personal TKIP vagy AESWPA2-Personal TKIP vagy AESNyílt WEP vagy Semmi (titkosítás nélkül)Megosztott kulcs WEP <p>Ha problémája nem oldódott meg, az SSID vagy a hálózati beállítások megadott adatai tévesek lehetnek. Ellenőrizze a vezeték nélküli hálózat beállításait.</p>
TS-05	<p>A biztonsági információ (SSID/Hálózati kulcs) helytelen.</p> <p>Ellenőrizze a vezeték nélküli biztonsági információkat (Hitelesítési módszer/Titkosítási módszer/Hálózati kulcs).</p>
TS-06	<p>A készülék nem észlel olyan WLAN hozzáférési pontot/routert, amelyen a WPS engedélyezve van.</p> <p>Ellenőrizze a vezeték nélküli biztonsági információkat (Hitelesítési módszer/Titkosítási módszer/Hálózati kulcs).</p>

Hibakód	A probléma és a javasolt megoldás
TS-07	<p>A készülék nem észlel olyan WLAN hozzáférési pontot/routert, amelyen a WPS engedélyezve van.</p> <p>Ha WPS használatával akar csatlakozni, akkor a készüléket és a WLAN hozzáférési pontot/routert is üzemeltetnie kell. Ellenőrizze a WPS csatlakozási módot a WLAN hozzáférési ponton/routeren, majd próbálja újra.</p> <p>Ha nem tudja, hogyan kell működtetnie WLAN hozzáférési pontját/routerét a WPS protokollok használata esetén, kérdezze meg a WLAN hozzáférési pont/router gyártóját vagy a hálózati rendszergazdát.</p>
TS-08	<p>Kettő vagy több olyan WLAN hozzáférési pont került észlelése, melyeken a WPS engedélyezve van.</p> <ul style="list-style-type: none"> • Ellenőrizze, hogy a hatótávolságon belül csak egy WLAN hozzáférési ponton/routeren legyen a WPS módszer aktív, és próbálja újra. • Pár perc várakozás után próbálja újra, hogy elkerülje az interferenciát más hozzáférési pontokkal.



Kapcsolódó tájékoztatás

- A WLAN-jelentés kinyomtatása

Kapcsolódó témák:

- A Brother készülék nem tud a hálózaton keresztül nyomtatni, szkennelni vagy PC-FAX üzenetet fogadni.
- Szeretném ellenőrizni, hogy a hálózati eszközeim megfelelően működnek-e
- A készülék konfigurálása vezeték nélküli hálózathoz a Wi-Fi Protected Setup™ (WPS) egyetlen gombnyomásos módszerének használatával
- A készülék konfigurálása vezeték nélküli hálózathoz a Wi-Fi Protected Setup™ (WPS) PIN-módszerének használatával
- A készülék konfigurálása vezeték nélküli hálózathoz a készülék vezérlőpanelnek beállítási varázslója használatával
- A készülék konfigurálása vezeték nélküli hálózathoz, ha az SSID azonosító szórása le van tiltva
- A készülék konfigurálása vállalati vezeték nélküli hálózathoz

Az idő szinkronizálása az SNTP-kiszolgálóval a Web alapú kezelő használatával

A hálózati időkiszolgáló protokollal (SNTP) szinkronizálni lehet a készülék által a hitelesítéshez használt időbeállítást és az SNTP időkiszolgálót. (Ez nem a készüléke LCD kijelzőjén látható idő.) A készülék idejét automatikusan és manuálisan is szinkronizálhatja az SNTP időkiszolgáló által biztosított UTC (Coordinated Universal Time) idővel.

- [A dátum és az idő konfigurálása Web alapú kezelés használatával](#)
- [Az SNTP protokoll konfigurálása a Web alapú kezelő használatával](#)

A dátum és az idő konfigurálása Web alapú kezelés használatával

Konfigurálja a dátum és az idő beállítást az SNTP időkiszolgáló által használt idő szinkronizálásához.

Ez a funkció egyes országokban nem érhető el.

1. Indítsa el a webböngészőt.
2. Írja be a „https://készülék IP-címe” címet a böngésző címsorába (ahol a „készülék IP-címe” a készülék IP-címe).
Például:
https://192.168.1.2
3. Ha a készülék jelszót kér, írja be, majd kattintson a(z)  lehetőségre.
4. Kattintson az **Administrator (Rendszergazda)** fülre.
5. Kattintson a bal oldali navigációs sáv **Date&Time (Dátum és idő)** gombjára.

Date&Time

Date / /

Clock Type 12h Clock 24h Clock

Time : (24 hr.)

Time Zone

Auto Daylight Off On

Synchronize with SNTP server

To synchronize the "Date&Time" with your SNTP server, you must configure the SNTP server settings.

[SNTP>>](#)



Jelölje ki a saját helye és az UTC közötti időkülönbséget a(z) **Time Zone (Időzóna)** legördülő listából. Például az időzóna Keleti idő esetén az Amerikai Egyesült államokban és Kanadában UTC-05:00.

6. Ellenőrizze az **Time Zone (Időzóna)** beállításokat.
7. Jelölje be a **Synchronize with SNTP server (Szinkronizálás az SNTP szerverrel)** jelölőnégyzetet.
8. Kattintson a **Submit (Küldés)** gombra.



Kapcsolódó tájékoztatás

- Az idő szinkronizálása az SNTP-kiszolgálóval a Web alapú kezelő használatával

Az SNTP protokoll konfigurálása a Web alapú kezelő használatával

Konfigurálja az SNTP protokollt a készülék által az SNTP-időkiszolgálóval való hitelesítésre használt idő szinkronizálására.

1. Indítsa el a webböngészőt.
2. Írja be a „https://készülék IP-címe” címet a böngésző címsorába (ahol a „készülék IP-címe” a készülék IP-címe).
Például:
https://192.168.1.2
3. Ha a készülék jelszót kér, írja be, majd kattintson a(z)  lehetőségre.
4. Kattintson a **Network (Hálózat)** fülre.
5. Kattintson a **Protocol (Protokoll)** menüre a bal oldali navigációs sávon.
6. A beállítások aktiválásához jelölje be az **SNTP** jelölőnégyzetet.
7. Kattintson a **Submit (Küldés)** gombra.
8. Indítsa újra Brother készülékét a konfiguráció aktiválásához.
9. Az SNTP jelölőnégyzet mellett kattintson a **Advanced Settings (Speciális beállítások)** lehetőségre.
10. Válassza ki a beállítani vagy módosítani kívánt profilt.

Beállítás	Leírás
Status (Állapot)	Azt jeleníti meg, hogy az SNTP engedélyezve vagy tiltva van-e.
Synchronization Status (Szinkronizációs állapot)	Erősítse meg a legfrissebb szinkronizációs állapotot.
SNTP Server Method (SNTP-kiszolgáló módja)	Jelölje ki az AUTO (AUTOMATIKUS) vagy a STATIC (STATIKUS) lehetőséget. <ul style="list-style-type: none">• AUTO (AUTOMATIKUS) Ha a hálózatban van DHCP-kiszolgáló, az SNTP kiszolgáló automatikusan megkapja a címet az adott kiszolgálótól.• STATIC (STATIKUS) Írja be a használni kívánt címet.
Primary SNTP Server Address (Elsődleges SNTP szerver címe) Secondary SNTP Server Address (Másodlagos SNTP szerver címe)	Írja be a kiszolgáló címét (legfeljebb 64 karakterben). A másodlagos SNTP kiszolgáló címe az elsődleges SNTP kiszolgáló címének biztonsági tartaléka. Ha az elsődleges kiszolgáló nem érhető el, akkor a készülék a másodlagos SNTP kiszolgálóhoz fordul.
Primary SNTP Server Port (Elsődleges SNTP szerver port) Secondary SNTP Server Port (Másodlagos SNTP szerver port)	Írja be a port számát (1-65535). A másodlagos SNTP kiszolgáló portja az elsődleges SNTP kiszolgáló portjának biztonsági tartaléka. Ha az elsődleges port nem érhető el, akkor a készülék a másodlagos SNTP porthoz fordul.
Synchronization Interval (Szinkronizációs időköz)	Adja meg, hogy hány óra teljen el a szerver szinkronizációs kísérletei között (1-168 óra).

11. Kattintson a **Submit (Küldés)** gombra.



Kapcsolódó tájékoztatás

- [Az idő szinkronizálása az SNTP-kiszolgálóval a Web alapú kezelő használatával](#)

Műszaki adatok haladó felhasználóknak

- [A hálózati beállítások visszaállítása a gyári alapbeállításra](#)

A hálózati beállítások visszaállítása a gyári alapbeállításra

Használhatja a készülék kezelőpaneljét a nyomtatószerver beállításainak gyári alapértékekre történő visszaállításához. Ez a művelet minden információt, például a jelszót és az IP-címet is visszaállítja.



- Ez a funkció visszaállítja a vezetékes (csak a támogatott modelleknél) és vezeték nélküli hálózati beállításokat a gyári alapbeállításokra.
- A nyomtatókiszolgáló gyári alapbeállításait a BRAdmin Light, a BRAdmin Professional vagy a Webalapú felügyelet segítségével is alaphelyzetbe állíthatja.

>> [DCP-L3510CDW/DCP-L3517CDW](#)

>> [DCP-L3550CDW/MFC-L3710CW/MFC-L3730CDN/MFC-L3750CDW/MFC-L3770CDW](#)

DCP-L3510CDW/DCP-L3517CDW

1. Nyomja meg a **Menu (Menü)** gombot.
2. Nyomja meg a ▲ vagy ▼ gombot a [Hálózat] lehetőség megjelenítéséhez, majd nyomja meg az **OK** gombot.
3. Nyomja meg a ▲ vagy ▼ gombot a [Hálózat törlés] lehetőség megjelenítéséhez, majd nyomja meg az **OK** gombot.
4. A hálózati beállítások visszaállításához kövesse a készülék utasításait.
A készülék újraindul.

DCP-L3550CDW/MFC-L3710CW/MFC-L3730CDN/MFC-L3750CDW/MFC-L3770CDW

1. Nyomja meg a  [Beállítások] > [Minden beállít.] > [Hálózat] > [Hálózat törlés] gombot.
2. Megjelenik a(z) [Az eszköz az alaphelyzetbe állítás után újraindul. Tartsa lenyomva az [OK] gombot 2 másodpercig a megerősítéshez.] üzenet. Nyomja meg az [OK] gombot, és tartsa lenyomva két másodpercig a megerősítéshez.
A készülék újraindul.



Kapcsolódó tájékoztatás

- [Műszaki adatok haladó felhasználóknak](#)

Biztonság

- [A Készülék beállításainak zárolása](#)
- [Hálózatbiztonsági funkciók](#)

A Készülék beállításainak zárolása

Mielőtt bekapcsolja a készülék Hozzáférés-zárolási funkcióját, gondosan jegyezze meg jelszavát. Ha elfelejti a jelszót, akkor a készüléken tárolt minden jelszót alaphelyzetbe kell állítania a rendszergazda vagy a Brother ügyfélszolgálat segítségével.

- [A beállítási zár áttekintése](#)

A beállítási zár áttekintése

A beállítási zárral megakadályozhatja a készülék beállításaihoz való jogosulatlan hozzáférést.

Ha a Beállítási zár Be értékre van állítva, a készülék beállításaihoz csak a jelszó megadása után fog hozzáférni.

- [A Beállítási zár jelszavának beállítása](#)
- [A beállítási zár jelszavának módosítása](#)
- [A beállítási zár bekapcsolása](#)

A Beállítási zár jelszavának beállítása



>> DCP-L3510CDW/DCP-L3517CDW

>> DCP-L3550CDW/MFC-L3710CW/MFC-L3730CDN/MFC-L3750CDW/MFC-L3770CDW

DCP-L3510CDW/DCP-L3517CDW

1. Nyomja meg a **Menu (Menü)** gombot.
2. Nyomja meg a ▲ vagy ▼ gombot a [Ált. beáll.] lehetőség megjelenítéséhez, majd nyomja meg az **OK** gombot.
3. Nyomja meg a ▲ vagy ▼ gombot a [Zár beállítása] lehetőség megjelenítéséhez, majd nyomja meg az **OK** gombot.
4. Adjon meg egy négyjegyű számot jelszónak.
5. Nyomja meg a(z) **OK** gombot.
6. Amikor az LCD kijelzőn a(z) [E11. :] üzenet jelenik meg, adja meg újra a jelszót.
7. Nyomja meg az **OK** gombot.
8. Nyomja meg a **Stop/Exit (Stop/Kilépés)** gombot.

DCP-L3550CDW/MFC-L3710CW/MFC-L3730CDN/MFC-L3750CDW/MFC-L3770CDW

1. Nyomja meg a  [Beállítások] > [Minden beállít.] > [Ált. beáll.] > [Zár beállítása] gombot.
2. Adjon meg egy négyjegyű számot jelszónak.
3. Nyomja meg az [OK] gombot.
4. Amikor az LCD a(z) [E11.] üzenet jelenik meg, adja meg újra a jelszót.
5. Nyomja meg az [OK] gombot.
6. Nyomja meg a  gombot.

✓ Kapcsolódó tájékoztatás

- [A beállítási zár áttekintése](#)

A beállítási zár jelszavának módosítása



>> DCP-L3510CDW/DCP-L3517CDW

>> DCP-L3550CDW/MFC-L3710CW/MFC-L3730CDN/MFC-L3750CDW/MFC-L3770CDW

DCP-L3510CDW/DCP-L3517CDW

1. Nyomja meg a **Menu (Menü)** gombot.
2. Nyomja meg a ▲ vagy ▼ gombot a [Ált. beáll.] lehetőség megjelenítéséhez, majd nyomja meg az **OK** gombot.
3. Nyomja meg a ▲ vagy ▼ gombot a [Zár beállítása] lehetőség megjelenítéséhez, majd nyomja meg az **OK** gombot.
4. Nyomja meg a(z) ▲ vagy ▼ gombot a(z) [Jelszó megadás] opció kijelöléséhez, majd nyomja meg az **OK** gombot.
5. Adja meg az aktuális négyjegyű jelszót.
6. Nyomja meg a(z) **OK** gombot.
7. Adjon meg egy új négy számjegyű jelszót.
8. Nyomja meg a(z) **OK** gombot.
9. Amikor az LCD kijelzőn a(z) [E11. :] üzenet jelenik meg, adja meg újra a jelszót.
10. Nyomja meg az **OK** gombot.
11. Nyomja meg a **Stop/Exit (Stop/Kilépés)** gombot.

DCP-L3550CDW/MFC-L3710CW/MFC-L3730CDN/MFC-L3750CDW/MFC-L3770CDW

1. Nyomja meg a  [Beállítások] > [Minden beállít.] > [Ált. beáll.] > [Zár beállítása] > [Jelszó megadás] gombot.
2. Adja meg az aktuális négyjegyű jelszót.
3. Nyomja meg az [OK] gombot.
4. Adjon meg egy új négy számjegyű jelszót.
5. Nyomja meg az [OK] gombot.
6. Amikor az LCD a(z) [E11. :] üzenet jelenik meg, adja meg újra a jelszót.
7. Nyomja meg az [OK] gombot.
8. Nyomja meg a  gombot.

✓ Kapcsolódó tájékoztatás

- [A beállítási zár áttekintése](#)

A beállítási zár bekapcsolása

>> DCP-L3510CDW/DCP-L3517CDW

>> DCP-L3550CDW/MFC-L3710CW/MFC-L3730CDN/MFC-L3750CDW/MFC-L3770CDW

DCP-L3510CDW/DCP-L3517CDW

1. Nyomja meg a **Menu (Menü)** gombot.
2. Nyomja meg a ▲ vagy ▼ gombot a [Ált. beáll.] lehetőség megjelenítéséhez, majd nyomja meg az **OK** gombot.
3. Nyomja meg a ▲ vagy ▼ gombot a [Zár beállítása] lehetőség megjelenítéséhez, majd nyomja meg az **OK** gombot.
4. Nyomja meg az **OK** gombot, amikor az LCD-kijelző a(z) [Be] üzenetet jeleníti meg.
5. Adja meg az aktuális négyjegyű jelszót.
6. Nyomja meg az **OK** gombot.

DCP-L3550CDW/MFC-L3710CW/MFC-L3730CDN/MFC-L3750CDW/MFC-L3770CDW

1. Nyomja meg a  [Beállítások] > [Minden beállít.] > [Ált. beáll.] > [Zár beállítása] > [Zár Ki⇒Be] gombot.
2. Adja meg az aktuális négyjegyű jelszót.
3. Nyomja meg az [OK] gombot.

Kapcsolódó tájékoztatás

- [A beállítási zár áttekintése](#)

Hálózatbiztonsági funkciók

- A Hálózatbiztonsági funkciók használata előtt
- Secure Function Lock 3.0
- A hálózati készülék biztonságos felügyelete SSL/TLS használatával
- E-mail biztonságos küldése
- IEEE 802.1x hitelesítés használata vezetékös vagy vezeték nélküli hálózathoz
- Nyomtatási napló tárolása a hálózaton

A Hálózatbiztonsági funkciók használata előtt

Az Ön Brother készüléke a ma elérhető legújabb hálózati biztonsági és titkosítási protokollokat használja. Ezek a hálózati funkciók integrálhatók az Ön általános hálózati biztonsági tervébe, ami így segíti adatainak védelmét és megakadályozza a készülékhez való jogosulatlan hozzáférést.



Javasoljuk a Telnet, FTP-kiszolgáló és TFTP protokollok letiltását. A készülék elérése ezeknek a protokolloknak a használatával nem biztonságos.



Kapcsolódó tájékoztatás

- [Hálózatbiztonsági funkciók](#)

Secure Function Lock 3.0

A Brother Secure Function Lock 3.0 szolgáltatása növeli a biztonságot a Brother készüléken elérhető funkciók korlátozásával.

- [A Secure Function Lock 3.0 használata előtt](#)
- [A Secure Function Lock 3.0 konfigurálása a Web alapú kezelővel](#)
- [Szkenelés a Secure Function Lock 3.0 használatával](#)
- [Nyilvános mód konfigurálása a Secure Function Lock 3.0 szolgáltatáshoz](#)
- [A Secure Function Lock 3.0 további funkciói](#)

A Secure Function Lock 3.0 használata előtt

A Secure Function Lock (Biztonságos funkciózár) használatával jelszavakat állíthat be, felhasználói oldalakat korlátozhat és az itt felsorolt funkciók egy részéhez vagy az összeshez is engedélyezheti a hozzáférést.

A Secure Function Lock 3.0 következő beállításait konfigurálhatja és módosíthatja a Web alapú kezelő vagy a BRAdmin Professional 3 alkalmazás (csak Windows) segítségével:

- **Print (Nyomtatás)**

A nyomtatás az AirPrint, a Google Cloud Print™ és a Brother iPrint&Scan által küldött nyomtatási feladatokat foglalja magában.

Ha a felhasználók bejelentkezési nevét előre regisztrálja, akkor a felhasználóknak nem kell megadniuk a jelszavukat a nyomtatás funkció használatakor.

- **Color Print (Színes nyomtatás)**

- **Copy (Másolás)**

- **Scan (Szkennelés)**

A szkennelés a Brother iPrint&Scan-en keresztül szkennelési feladatokat jelenti.

- **Send (Küldés)** (csak a támogatott modellek esetében)

- **Receive (Fogadás)** (csak a támogatott modellek esetében)

- Közvetlen nyomtatás USB-ről

- Szkennelés USB-re (csak a támogatott modellek esetében)

- **Web Connect (Webes csatlakozás)** (csak a támogatott modellek esetében)

- **Apps (Alkalmazások)** (csak a támogatott modellek esetében)

- **Page Limits (Oldalkorlátok)**

- **Page Counters (Oldalszámlálók)**



Kapcsolódó tájékoztatás

- [Secure Function Lock 3.0](#)

A Secure Function Lock 3.0 konfigurálása a Web alapú kezelővel

1. Indítsa el a webböngészőt.
2. Írja be a „https://készülék IP-címe” címet a böngésző címsorába (ahol a „készülék IP-címe” a készülék IP-címe).
Például:
https://192.168.1.2
3. Ha a készülék jelszót kér, írja be, majd kattintson a(z)  lehetőségre.
4. Kattintson az **Administrator (Rendszergazda)** fülre.
5. Kattintson a(z) **Restriction Management (Korlátozások kezelése)** vagy **User Restriction Function (Felhasználói hitelesítés funkció)** menüre a bal oldali navigációs sávon.
6. Jelölje ki a(z) **Secure Function Lock (Biztonságos funkciózár)** elemet.
7. Kattintson a **Submit (Küldés)** gombra.
8. Kattintson a **Restricted Functions (Korlátozott funkciók)** menüre a bal oldali navigációs sávon.
9. A **User List / Restricted Functions (Felhasználói lista / Korlátozott funkciók)** mezőbe írja be a csoport vagy felhasználó nevét.
10. A **Print (Nyomtasd)** és a többi oszlopban jelölje be a jelölőnégyzetet, ha engedélyez egy funkciót, és szüntesse meg a bejelölést, ha korlátozni akarja a funkciót.
11. A maximális oldalszám konfigurálásához jelölje be az **On (Bekapcsolva)** jelölőnégyzetet a **Page Limits (Oldalkorlátok)** oszlopban, és adja meg a maximális oldalszámot a **Max. Pages (Oldalak max. száma)** mezőben.
12. Kattintson a **Submit (Küldés)** gombra.
13. Kattintson a **User List (Felhasználói lista)** menüre a bal oldali navigációs sávon.
14. A **User List (Felhasználói lista)** mezőben adja meg a felhasználónevet.
15. A **PIN Number (PIN kód)** mezőben adjon meg egy négyjegyű jelszót.
16. Válassza ki a **User List / Restricted Functions (Felhasználói lista / Korlátozott funkciók)** beállításokat az egyes felhasználók számára a legördülő listából.
17. Kattintson a **Submit (Küldés)** gombra.

Kapcsolódó tájékoztatás

- [Secure Function Lock 3.0](#)

Szkennelés a Secure Function Lock 3.0 használatával

Szkennelési korlátozások beállítása (rendszergazdák esetében)

A Secure Function Lock 3.0 lehetővé teszi az adminisztrátor számára, hogy felhasználók szerint korlátozza a szkennelés elérhetőségét. Ha a Szkennelés funkció a nyilvános felhasználók számára Ki van kapcsolva, akkor csak azok a felhasználók tudnak szkennelni, akiknél a **Scan (Beolvasás)** jelölőnégyzet be van jelölve.

A Szkennelés funkció használata (korlátozott felhasználók esetében)

- Szkennelés a készülék kezelőpanelének használatával:
A korlátozott felhasználóknak meg kell adniuk a PIN-kódjukat a készülék kezelőpaneljén, hogy beléphessenek a Szkennelés üzemmódba.
- Szkennelés számítógépről:
A korlátozott felhasználóknak meg kell adniuk a PIN-kódjukat a készülék kezelőpaneljén, hogy szkennelni tudjanak a számítógépükről. Ha nem adják meg a PIN-kódot a készülék kezelőpaneljén, egy hibaüzenet jelenik meg a felhasználó számítógépén.



Kapcsolódó tájékoztatás

- [Secure Function Lock 3.0](#)

Nyilvános mód konfigurálása a Secure Function Lock 3.0 szolgáltatáshoz

Használja a Secure Function Lock (Biztonságos funkciózár) képernyőt a Nyilvános mód beállításához, amely korlátozza a nyilvános felhasználók számára elérhető funkciókat. A nyilvános felhasználóknak nem kell majd jelszót beírniuk ahhoz, hogy a Nyilvános módnál beállított funkciókat elérjék.



A nyilvános mód az alábbi lehetőségeken keresztül küldött nyomtatási feladatokat tartalmazza: Google Cloud Print™, Brother iPrint&Scan, és CUPS illesztőprogram (Mac).

1. Indítsa el a webböngészőt.
2. Írja be a „https://készülék IP-címe” címet a böngésző címsorába (ahol a „készülék IP-címe” a készülék IP-címe).
Például:
https://192.168.1.2
3. Ha a készülék jelszót kér, írja be, majd kattintson a(z)  lehetőségre.
4. Kattintson az **Administrator (Rendszergazda)** fülre.
5. Kattintson a(z) **Restriction Management (Korlátozások kezelése)** vagy **User Restriction Function (Felhasználói hitelesítés funkció)** menüre a bal oldali navigációs sávon.
6. Válassza a **Secure Function Lock (Biztonságos funkciózár)** lehetőséget.
7. Kattintson a **Submit (Küldés)** gombra.
8. Kattintson a **Restricted Functions (Korlátozott funkciók)** menüre.
9. A **Public Mode (Nyilvános mód)** sorban jelölje be a jelölőnégyzetet, ha engedélyez egy funkciót, és szüntesse meg a bejelölést, ha korlátozni akarja a funkciót.
10. Kattintson a **Submit (Küldés)** gombra.



Kapcsolódó tájékoztatás

- [Secure Function Lock 3.0](#)

Kapcsolódó témák:

- [A készülék regisztrálása a Google Cloud Print szolgáltatásba a Webalapú kezelő segítségével](#)

A Secure Function Lock 3.0 további funkciói

Konfigurálja a következő tulajdonságokat a Secure Function Lock képernyőn:

All Counter Reset (Minden számláló nullázása)

Kattintson az **All Counter Reset (Minden számláló nullázása)** lehetőségre a **Page Counters (Oldalszámlálók)** oszlopban az oldalszámláló alaphelyzetbe állításához.

Export to CSV file (Exportálás CSV fájlba)

Kattintson az **Export to CSV file (Exportálás CSV fájlba)** lehetőségre a jelenlegi oldalszámláló és a **User List / Restricted Functions (Felhasználói lista / Korlátozott funkciók)** információk CSV-fájlként történő exportálásához.

Last Counter Record (Utolsó számlálóérték)

Kattintson a **Last Counter Record (Utolsó számlálóérték)** lehetőségre, ha azt szeretné, hogy a készülék megtartsa az oldalszámot a számláló nullázása után.

Counter Auto Reset (Számológó automatikus nullázása)

Kattintson a **Counter Auto Reset (Számológó automatikus nullázása)** lehetőségre az oldalszámláló visszaállításai közötti időintervallum konfigurálásához. Adjon meg egy napi, heti vagy havi intervallumot.



Kapcsolódó tájékoztatás

- [Secure Function Lock 3.0](#)

A hálózati készülék biztonságos felügyelete SSL/TLS használatával

- [Az SSL/TLS bemutatása](#)
- [Tanúsítványok és Web alapú kezelő](#)
- [Hálózati készülék biztonságos kezelése Web alapú kezelő használatával](#)
- [Hálózati készülék biztonságos kezelése a BRAdmin Professional használatával \(Windows\)](#)
- [Dokumentumok biztonságos nyomtatása SSL/TLS használatával](#)

Az SSL/TLS bemutatása

Az SSL (Biztonságos adatcsomagolási réteg) vagy a TLS (Átviteli réteg biztonsága) hatékony módja a helyi vagy nagytávolságú hálózatokon (LAN vagy WAN) keresztül küldött adatok védelmének. Titkosítja a hálózaton keresztül küldött adatokat, például a nyomtatási feladatokat, így az illetéktelen személyek nem olvashatják el azokat.

Az SSL/TLS-t be lehet konfigurálni vezetékes és vezeték nélküli hálózati használatra is, valamint használható olyan egyéb biztonsági rendszerekkel, mint a WPA kulcsok és a tűzfalak.



Kapcsolódó tájékoztatás

- [A hálózati készülék biztonságos felügyelete SSL/TLS használatával](#)
 - [Az SSL/TLS rövid története](#)
 - [Az SSL/TLS használatának előnyei](#)

Az SSL/TLS rövid története

Az SSL/TLS titkosítást eredetileg az internetes forgalmi adatok, különösen a böngészők és a kiszolgálók közötti adatforgalom védelmére fejlesztették ki. Ha például az Internet Explorer böngészőt használja az internetes banki ügyintézéshez, és a böngészőben a `https://` karakterláncot és egy kis lakat ikont lát, akkor az SSL protokollt használja. Az SSL protokollt később további alkalmazások, például a Telnet, nyomtatók és az FTP-szoftverek is alkalmazni kezdték annak érdekében, hogy egy univerzális online biztonsági megoldás jöhessen létre. A mai napig számos online áruház és bank használja ezt a protokollt eredeti rendeltetésének megfelelően a bizalmas adatok, például a hitelkártyaszámok, ügyfélrekordok stb. védelmére.

Az SSL/TLS rendkívül magas szintű titkosítást alkalmaz, és a bankok világszerte bizalommal alkalmazzák.



Kapcsolódó tájékoztatás

- [Az SSL/TLS bemutatása](#)

Az SSL/TLS használatának előnyei

A Brother készülékek esetében az SSL/TLS használatának elsődleges előnye, hogy biztonságos nyomtatást biztosít IP-hálózaton keresztül azáltal, hogy korlátozza a készülékre küldött adatok jogosulatlan felhasználók általi olvasását. Az SSL legnagyobb előnye, hogy használatával biztonságosan nyomtathatók a bizalmas természetű adatok. Egy nagyvállalat HR részlege például rendszeres gyakorisággal nyomtathat bérelszámolási dokumentumokat. Az ilyen dokumentumban foglalt adatokhoz titkosítás nélkül hozzáférhetnek más hálózati felhasználók is. Az SSL/TLS használatával azonban az illetéktelen személyek csak egy értelmezhetetlen karakterhalmazt látnak, nem a tényleges bérelszámolási dokumentumot.



Kapcsolódó tájékoztatás

- [Az SSL/TLS bemutatása](#)
-

Tanúsítványok és Web alapú kezelő

A hálózatra csatlakozó Brother készülék SSL/TLS használatával történő biztonságos kezeléséhez konfigurálnia kell egy tanúsítványt. A tanúsítvány konfigurálásához a Web alapú kezelőt kell használnia.

- [A támogatott biztonsági tanúsítványok funkciói](#)
- [Tanúsítvány létrehozása és telepítése](#)
- [Több tanúsítvány kezelése](#)

A támogatott biztonsági tanúsítványok funkciói

Az Ön Brother készüléke támogatja számos biztonsági tanúsítvány használatát, melyek lehetővé teszik a készülék biztonságos kezelését, azonosítását és a biztonságos kommunikációt. A készüléken a következő biztonsági tanúsítvány funkciók használhatók:

- SSL/TLS kommunikáció
- SSL kommunikáció az SMTP protokoll számára
- IEEE 802.1x hitelesítés

A Brother készülék a következőt támogatja:

- Előre telepített tanúsítvány

Készüléke egy előre telepített, önálírt tanúsítvánnyal rendelkezik. Ez a tanúsítvány lehetővé teszi az SSL/TLS kommunikáció használatát anélkül, hogy egy másik tanúsítványt kellene létrehoznia vagy telepítenie.



Az előre telepített, önálírt tanúsítvány a kommunikáció védelmét egy adott szintig képes biztosítani. Azt javasoljuk, hogy egy olyan tanúsítványt használjon, amit egy megbízható szervezet adott ki.

- Önálírt tanúsítvány

Ez a nyomtatószervert ki tud adni egy saját tanúsítványt. Ezzel a tanúsítvánnyal könnyedén használni tudja az SSL/TLS kommunikációt anélkül, hogy egy másik CA által kiadott tanúsítványt kellene létrehoznia vagy telepítenie.

- Egy Tanúsítványszolgáltató (CA) által kiadott tanúsítvány

Kétféle módon telepíthet egy CA által kiadott tanúsítványt. Ha már rendelkezik egy CA által kiadott tanúsítvánnyal, vagy ha egy külső, megbízható CA tanúsítványát kívánja használni:

- Ha ettől a nyomtató-kiszolgálótól származó Hitelesítési kérelmet (CSR) használ.
- Ha importálja a tanúsítványt és a privát kulcsot.

- Tanúsítványszolgáltató (CA) tanúsítványa

Olyan CA-tanúsítvány használatához, amely azonosítja magát a CA (hitelesítésszolgáltató) szervezetet, és tartalmazza annak saját kulcsát, importálnia kell az adott CA-tanúsítványt a hitelesítésszolgáltatóról, mielőtt beállítaná a hálózat biztonsági funkcióit.



- Ha SSL/TLS kommunikációt fog használni, akkor azt javasoljuk, hogy először vegye fel a kapcsolatot a rendszergazdával.
- Amikor visszaállítja a nyomtatószervert gyári alapbeállításaira, a telepített tanúsítvány és privát kulcs törlésre kerül. Ha meg kívánja tartani ugyanazt a tanúsítványt és privát kulcsot a nyomtatószervert visszaállítás után is, akkor a visszaállítás előtt exportálja őket, majd telepítse fel újra.



Kapcsolódó tájékoztatás

- [Tanúsítványok és Web alapú kezelő](#)

Tanúsítvány létrehozása és telepítése

- Elvégzendő lépések a tanúsítvány létrehozása és telepítése során
- Önálírt tanúsítvány létrehozása és telepítése
- Hitelesítésszolgáltatótól (CA) származó tanúsítvány létrehozása és telepítése
- Egy CA tanúsítvány exportálása és importálása

Elvégzendő lépések a tanúsítvány létrehozása és telepítése során

A biztonsági tanúsítvány kiválasztásakor kétféle lehetőség van: használhat ön aláírt tanúsítványt vagy egy CA által kiadott tanúsítványt.

A kiválasztott lehetőségtől függően a következőkben olvashatja a szükséges műveletek rövid összefoglalását.

1. opció

Ön aláírt tanúsítvány

1. Hozzon létre ön aláírt tanúsítványt a Web alapú kezelővel.
2. Az ön aláírt tanúsítvány telepítése a számítógépre.

2. opció

Hitelesítésszolgáltatótól származó tanúsítvány

1. Hozzon létre egy tanúsítvány-aláírási kérelmet (CSR) a Web alapú kezelés használatával.
2. Telepítse a Web alapú kezelővel a Brother készülékhez a CA által kibocsátott tanúsítványt.
3. Telepítse a számítógépre a tanúsítványt.



Kapcsolódó tájékoztatás

- [Tanúsítvány létrehozása és telepítése](#)

Önálírt tanúsítvány létrehozása és telepítése

- Önálírt tanúsítvány létrehozása
- Önálírt tanúsítvány telepítése rendszergazdai jogokkal rendelkező Windows-felhasználók számára
- Önálírt tanúsítvány importálása és exportálása a Brother készüléken

Önálírt tanúsítvány létrehozása

1. Indítsa el a webböngészőt.
2. Írja be a „https://készülék IP-címe” címet a böngésző címsorába (ahol a „készülék IP-címe” a készülék IP-címe).

Például:

https://192.168.1.2



- DNS (tartománynévrendszer) használata vagy NetBIOS név engedélyezése esetén az IP-cím helyett megadhat egy másik nevet, például a „Megosztott nyomtató” nevet.

- Például:

https://SharedPrinter

Ha engedélyez egy NetBIOS nevet, akkor a csomópontnevet is használhatja.

- Például:

https://brnxxxxxxxxxxxx

A NetBIOS név a hálózati beállítások jelentésében található.

- Mac esetén a Webalapú felügyelet a(z) **Status Monitor (Állapotjelző)** képernyőn, a készülék ikonjára kattintva érhető el.

3. Ha a készülék jelszót kér, írja be, majd kattintson a(z)  lehetőségre.
4. Kattintson a **Network (Hálózat)** fülre.
5. Kattintson a **Security (Biztonság)** fülre.
6. Kattintson a **Certificate (Tanúsítvány)** menüre a bal oldali navigációs sávon.
7. Kattintson a **Create Self-Signed Certificate (Önálírt tanúsítvány létrehozása)** gombra.
8. Adjon meg egy **Common Name (Közös név)** és egy **Valid Date (Érvényes dátum)** értéket.
 - A **Common Name (Közös név)** hossza kisebb mint 64 bájtt. Adjon meg egy azonosítót, amelyet az SSL/TLS kommunikáció során használni kíván a készülék elérésére. Ez lehet egy IP-cím, csomópontnév vagy tartománynév. Alapértelmezés szerint a csomópont neve jelenik meg.
 - Egy figyelmeztetés jelenik meg, ha IPPS vagy HTTPS protokollt használ, és az URL-címként beírt név nem ugyanaz, mint az önálírt tanúsítványhoz megadott **Common Name (Közös név)**.
9. Válassza ki a beállítást a **Public Key Algorithm (Nyilvános kulcsú titkosítási algoritmus)** legördülő listából. Az alapértelmezett beállítás a(z) **RSA(2048bit) (RSA (2048 bit))**.
10. Válassza ki a beállítást a **Digest Algorithm (Digest algoritmus)** legördülő listából. Az alapértelmezett beállítás a(z) **SHA256**.
11. Kattintson a **Submit (Küldés)** gombra.
12. Kattintson a **Network (Hálózat)** fülre.
13. Kattintson a **Protocol (Protokoll)** menüre a bal oldali navigációs sávon.
14. Kattintson a **HTTP Server Settings (HTTP kiszolgáló beállításai)** gombra.
15. Válassza ki a konfigurálni kívánt tanúsítványt a **Select the Certificate (Válassza ki a tanúsítványt)** legördülő listából.
16. Kattintson a **Submit (Küldés)** gombra.
17. Kattintson a **Yes (Igen)** gombra a nyomtatókiszolgáló újraindításához.

Létrejön az önálírt tanúsítvány, és a készülék elmenti a memóriába.

Az SSL/TLS kommunikáció használatához az önálírt tanúsítványt a számítógépre kell telepíteni.



Kapcsolódó tájékoztatás

- Önaláírt tanúsítvány létrehozása és telepítése

Önálírt tanúsítvány telepítése rendszergazdai jogokkal rendelkező Windows-felhasználók számára

A következő lépések a Microsoft Internet Explorer használata esetén érvényesek. Ha másik webböngészőt használ, akkor a tanúsítványok telepítéséhez tekintse meg a webböngésző dokumentációját.

1. Tegye az alábbiak valamelyikét:

- (Windows 7 és Windows Server 2008 esetén)

Kattintson a  (Start) > **Minden program** lehetőségre.



- (Windows 8)

Kattintson a jobb gombbal a tálcán  (Internet Explorer) ikonjára.

- (Windows 10 és Windows Server 2016 esetén)

Kattintson a(z)  > **Windows Kellékek** gombra.

- (Windows Server 2012 és Windows Server 2012 R2)

Kattintson az  (Internet Explorer) lehetőségre, majd kattintson a jobb gombbal a tálcán megjelenő  (Internet Explorer) ikonra.

2. Kattintson a jobb gombbal az **Internet Explorer** elemre, majd kattintson a **Futtatás rendszergazdaként** parancsra.



Ha megjelenik a(z) **Egyebek** opció, kattintson a(z) **Egyebek** elemre.

Ha megjelenik a(z) **Felhasználói fiókok felügyelete** képernyő, kattintson a(z) **Igen** elemre.

3. A készülék eléréséhez írja be a „https://készülék IP-címe” címet a böngésző címsorába (ahol a „készülék IP-címe” a készülék IP-címe vagy a csomópont neve, amit hozzárendelt a tanúsítványhoz).
4. Kattintson a **Tovább lépés a webhelyre (nem javasolt)**. lehetőségre
5. Kattintson a(z) **Tanúsítványhiba** lehetőségre, majd kattintson a **Tanúsítvány megtekintése** gombra.

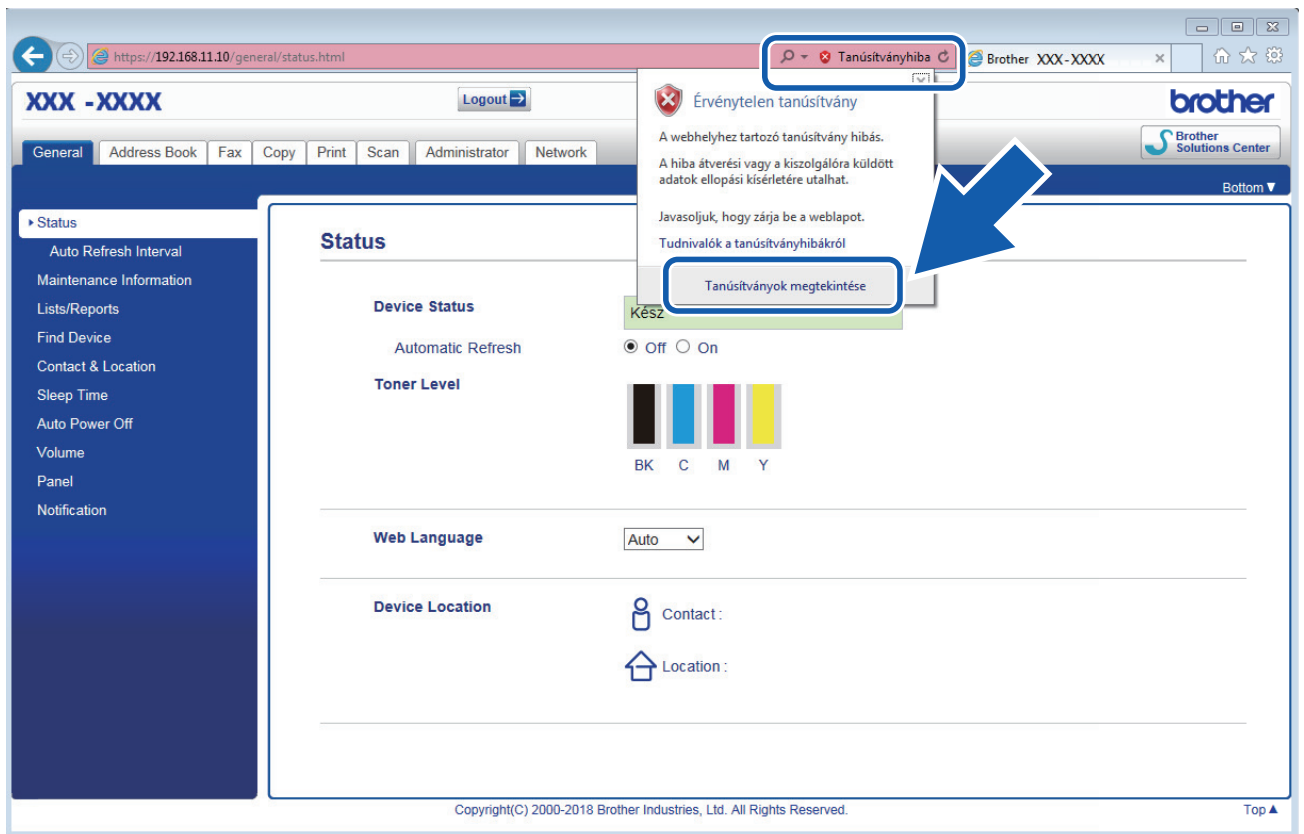

6. Kattintson a(z) **Tanúsítvány telepítése...** gombra.
7. Amikor megjelenik a **Tanúsítványimportáló varázsló**, kattintson a **Tovább** gombra.
8. Jelölje be a **Minden tanúsítvány tárolása ebben a tárolóban** jelölőnégyzetet, majd kattintson a **Tallózás...** gombra.
9. Jelölje be a **Megbízható gyökérhitelesítő hatóságok** jelölőnégyzetet, majd kattintson az **OK** gombra.
10. Kattintson a **Tovább** gombra.
11. Kattintson a **Befejezés** gombra.
12. Ha az ujlenyomat megfelelő, kattintson az **Igen** gombra.
13. Kattintson a **OK** gombra.

Az önálírt tanúsítványt sikeresen telepítette a számítógépre, és elérhető az SSL/TLS kommunikáció.

✓ Kapcsolódó tájékoztatás

- [Önálírt tanúsítvány létrehozása és telepítése](#)

Önálírt tanúsítvány importálása és exportálása a Brother készüléken

Az önálírt tanúsítványt a Brother készüléken tárolhatja, illetve importálással és exportálással kezelheti őket.

- [Az önálírt tanúsítvány importálása](#)
- [Az önálírt tanúsítvány exportálása](#)

Az önálírt tanúsítvány importálása

1. Indítsa el a webböngészőt.
2. Írja be a „https://készülék IP-címe” címet a böngésző címsorába (ahol a „készülék IP-címe” a készülék IP-címe).
Például:
https://192.168.1.2



- DNS (tartománynévrendszer) használata vagy NetBIOS név engedélyezése esetén az IP-cím helyett megadhat egy másik nevet, például a „Megosztott nyomtató” nevet.
 - Például:
https://SharedPrinter
- Ha engedélyez egy NetBIOS nevet, akkor a csomópontnevet is használhatja.
- Például:
https://brnxxxxxxxxxxxx
- A NetBIOS név a hálózati beállítások jelentésében található.
- Mac esetén a Webalapú felügyelet a(z) **Status Monitor (Állapotjelző)** képernyőn, a készülék ikonjára kattintva érhető el.

3. Ha a készülék jelszót kér, írja be, majd kattintson a(z)  lehetőségre.
4. Kattintson a **Network (Hálózat)** fülre.
5. Kattintson a **Security (Biztonság)** fülre.
6. Kattintson a **Certificate (Tanúsítvány)** menüre a bal oldali navigációs sávon.
7. Kattintson a **Import Certificate and Private Key (Tanúsítvány és privát kulcs importálása)** gombra.
8. Keresse meg az importálni kívánt fájlt.
9. Ha a fájl titkosított, adja meg a jelszót, majd kattintson a **Submit (Küldés)** gombra.

Az önálírt tanúsítványt importálta a készülékre.

Az SSL/TLS kommunikáció használatához az önálírt tanúsítványt a számítógépére kell telepíteni. Vegye fel a kapcsolatot a hálózati rendszergáddal.



Kapcsolódó tájékoztatás

- [Önálírt tanúsítvány importálása és exportálása a Brother készüléken](#)

Az önálírt tanúsítvány exportálása

1. Indítsa el a webböngészőt.
2. Írja be a „https://készülék IP-címe” címet a böngésző címsorába (ahol a „készülék IP-címe” a készülék IP-címe).

Például:

https://192.168.1.2



- DNS (tartománynévrendszer) használata vagy NetBIOS név engedélyezése esetén az IP-cím helyett megadhat egy másik nevet, például a „Megosztott nyomtató” nevet.

- Például:

https://SharedPrinter

Ha engedélyez egy NetBIOS nevet, akkor a csomópontnevet is használhatja.

- Például:

https://brnxxxxxxxxxxxx

A NetBIOS név a hálózati beállítások jelentésében található.

- Mac esetén a Webalapú felügyelet a(z) **Status Monitor (Állapotjelző)** képernyőn, a készülék ikonjára kattintva érhető el.

3. Ha a készülék jelszót kér, írja be, majd kattintson a(z)  lehetőségre.
4. Kattintson a **Network (Hálózat)** fülre.
5. Kattintson a **Security (Biztonság)** fülre.
6. Kattintson a **Certificate (Tanúsítvány)** menüre a bal oldali navigációs sávon.
7. Kattintson a **Export (Exportálás)** területén található **Certificate List (Tanúsítvány lista)** lehetőségre.
8. Amennyiben titkosítani kíván egy fájlt, adjon meg egy jelszót a **Enter password (Adja meg a jelszót)** mezőben.
Amennyiben a **Enter password (Adja meg a jelszót)** mező üres, a kimeneti fájl titkosítására nem kerül sor.
9. Írja be a jelszót ismét a **Retype password (Jelszó újbóli megadása)** mezőbe, majd kattintson a **Submit (Küldés)** gombra.
10. Kattintson a(z) **Mentés** gombra.
11. Adja meg azt a helyet, ahova a fájlt menteni kívánja.

Az önálírt tanúsítványt sikeresen exportálta a számítógépre.

Az önálírt tanúsítványt is importálhatja a számítógépén.



Kapcsolódó tájékoztatás

- [Önálírt tanúsítvány importálása és exportálása a Brother készüléken](#)

Hitelesítésszolgáltatótól (CA) származó tanúsítvány létrehozása és telepítése

Ha már rendelkezik külső, megbízható hitelesítésszolgáltatótól származó tanúsítvánnyal, a tanúsítványt és a saját kulcsot a készüléken tárolhatja, illetve importálással és exportálással kezelheti őket. Ha nem rendelkezik tanúsítvánnyal külső megbízható CA-tól, akkor hozzon létre egy tanúsítvány-aláírási kérelmet (CSR), küldje el egy CA-nak a hitelesítéshez, majd telepítse a visszakapott tanúsítványt a készüléken.

- [Tanúsítvány-aláírási kérelem \(CSR\) létrehozása](#)
- [Tanúsítvány telepítése a Brother készüléken](#)
- [A tanúsítvány és a saját kulcs importálása és exportálása](#)

Tanúsítvány-aláírási kérelem (CSR) létrehozása

A tanúsítvány-aláírási kérelem (CSR) egy hitelesítésszolgáltató (CA) számára küldött, a tanúsítványban található hitelesítő adatok megerősítésére irányuló kérés.

Javasoljuk, hogy tanúsítvány-aláírási kérelem létrehozása előtt telepítse számítógépére a hitelesítésszolgáltató legfelső szintű tanúsítványát.

1. Indítsa el a webböngészőt.
2. Írja be a „https://készülék IP-címe” címet a böngésző címsorába (ahol a „készülék IP-címe” a készülék IP-címe).

Például:

https://192.168.1.2



- DNS (tartománynévrendszer) használata vagy NetBIOS név engedélyezése esetén az IP-cím helyett megadhat egy másik nevet, például a „Megosztott nyomtató” nevet.

- Például:

https://SharedPrinter

Ha engedélyez egy NetBIOS nevet, akkor a csomópontnevet is használhatja.

- Például:

https://brnxxxxxxxxxxxx

A NetBIOS név a hálózati beállítások jelentésében található.

- Mac esetén a Webalapú felügyelet a(z) **Status Monitor (Állapotjelző)** képernyőn, a készülék ikonjára kattintva érhető el.

3. Ha a készülék jelszót kér, írja be, majd kattintson a(z)  lehetőségre.

4. Kattintson a **Network (Hálózat)** fülre.
5. Kattintson a **Security (Biztonság)** fülre.
6. Kattintson a **Certificate (Tanúsítvány)** menüre a bal oldali navigációs sávon.
7. Kattintson a **Create CSR (CSR létrehozása)** gombra.
8. Adjon meg egy **Common Name (Közös név)** (kötelező) elemet, majd adjon meg további **Organization (Szervezet)** adatokat (opcionális).



- A vállalati adatokra azért van szükség, hogy a hitelesítésszolgáltató megerősíthesse azonosságát, és igazolhassa azt a külvilág számára.
- A **Common Name (Közös név)** hossza nem haladhatja meg a 64 bájtot. Adjon meg egy azonosítót, amelyet az SSL/TLS kommunikáció során használni kíván a nyomtató elérésére. Ez lehet IP-cím, csomópontnév vagy tartománynév. Alapértelmezés szerint a csomópont neve jelenik meg. A **Common Name (Közös név)** megadása kötelező.
- Egy figyelmeztetés jelenik meg, ha olyan nevet ír be az URL-címként, amely különbözik attól a köznapi névtől, amelyet a tanúsítványnál megadott.
- Az **Organization (Szervezet)**, **Organization Unit (Szervezeti egység)**, **City/Locality (Város/település)** és **State/Province (Állam/tartomány)** hossza nem haladhatja meg a 64 bájtot.
- A **Country/Region (Ország/régió)** értéknek két karakterből álló ISO 3166 országcódnak kell lennie.
- Ha az X.509v3 tanúsítvány bővítését állítja be, jelölje be a **Configure extended partition (Kiterjesztett partíció konfigurálása)** jelölőnégyzetet, majd válassza az **Auto (Register IPv4) (Automatikus (IPv4 címet regisztrál))** vagy **Manual (Manuális)** lehetőséget.

-
9. Válassza ki a beállítást a **Public Key Algorithm (Nyilvános kulcsú titkosítási algoritmus)** legördülő listából. Az alapértelmezett beállítás a(z) **RSA(2048bit) (RSA (2048 bit))**.
 10. Válassza ki a beállítást a **Digest Algorithm (Digest algoritmus)** legördülő listából. Az alapértelmezett beállítás a(z) **SHA256**.
 11. Kattintson a **Submit (Küldés)** gombra.
A képernyőn megjelenik a tanúsítvány-aláírási kérelem. Mentse el a tanúsítvány-aláírási kérelmet fájlként, vagy másolja és illessz be egy online tanúsítvány-aláírási kérelem űrlapba, amelyet egy hitelesítésszolgáltató biztosít.
 12. Kattintson a(z) **Save (Mentés)** gombra.



-
- Kövesse a hitelesítésszolgáltató irányelveit a tanúsítvány-aláírási kérelem elküldésekor a hitelesítésszolgáltatónak.
 - Ha a Windows Server 2008/2012/2012 R2/2016 vállalati legfelső szintű hitelesítésszolgáltató szolgáltatását használja, javasoljuk a webkiszolgáló használatát a tanúsítványsablonokhoz az ügyféltanúsítvány biztonságos létrehozása érdekében. Ha egy IEEE 802.1x környezetben hoz létre ügyféltanúsítványt EAP-TLS hitelesítéssel, akkor javasoljuk a Felhasználói tanúsítványsablon használatát. További részletes információért, ugorjon a modell **GYIK és hibaelhárítás** oldalára a Brother support weboldalon support.brother.com címen lévő webhelyén. Keressen rá a következőre: „SSL”.
-



Kapcsolódó tájékoztatás

- [Hitelesítésszolgáltatótól \(CA\) származó tanúsítvány létrehozása és telepítése](#)
-

Tanúsítvány telepítése a Brother készüléken

Ha megkapja a tanúsítványt a hitelesítésszolgáltatótól, a nyomtatókiszolgálóra történő telepítéskor kövesse az alábbi lépéseket:

Csak olyan tanúsítvány telepíthető, amelyet e készülék tanúsítvány-aláírási kérelmével bocsátottak ki. Ha újabb tanúsítvány-aláírási kérelmet szeretne létrehozni, előtte győződjön meg arról, hogy telepítve van a tanúsítvány. Csak a tanúsítvány készüléken való telepítése után hozzon létre másik CSR-t. Ha nem így tesz, a telepítés előtt létrehozott CSR érvénytelen lesz.

1. Indítsa el a webböngészőt.
2. Írja be a „https://készülék IP-címe” címet a böngésző címsorába (ahol a „készülék IP-címe” a készülék IP-címe).

Például:

https://192.168.1.2



- DNS (tartománynévrendszer) használata vagy NetBIOS név engedélyezése esetén az IP-cím helyett megadhat egy másik nevet, például a „Megosztott nyomtató” nevet.

- Például:

https://SharedPrinter

Ha engedélyez egy NetBIOS nevet, akkor a csomópontnevet is használhatja.

- Például:

https://brnxxxxxxxxxxxx

A NetBIOS név a hálózati beállítások jelentésében található.

- Mac esetén a Webalapú felügyelet a(z) **Status Monitor (Állapotjelző)** képernyőn, a készülék ikonjára kattintva érhető el.

3. Ha a készülék jelszót kér, írja be, majd kattintson a(z)  lehetőségre.
4. Kattintson a **Network (Hálózat)** fülre.
5. Kattintson a **Security (Biztonság)** fülre.
6. Kattintson a **Certificate (Tanúsítvány)** menüre a bal oldali navigációs sávon.
7. Kattintson a **Install Certificate (Bizonyítvány telepítése)** gombra.
8. Keresse meg a CA által kiadott tanúsítványt tartalmazó fájlt, majd kattintson a **Submit (Küldés)** gombra.
A tanúsítvány sikeresen létrejött, és a készülék sikeresen mentette azt a memóriába.

Az SSL/TLS kommunikáció használatához a hitelesítésszolgáltató legfelső szintű tanúsítványát a számítógépre kell telepíteni. Vegye fel a kapcsolatot a hálózati rendszergazdával.



Kapcsolódó tájékoztatás

- [Hitelesítésszolgáltatótól \(CA\) származó tanúsítvány létrehozása és telepítése](#)

■ Kezdőlap > Biztonság > Hálózatbiztonsági funkciók > A hálózati készülék biztonságos felügyelete SSL/TLS használatával > Tanúsítványok és Web alapú kezelő > Tanúsítvány létrehozása és telepítése > Hitelesítésszolgáltatótól (CA) származó tanúsítvány létrehozása és telepítése > A tanúsítvány és a saját kulcs importálása és exportálása

A tanúsítvány és a saját kulcs importálása és exportálása

A tanúsítványt és a saját kulcsot a készüléken tárolhatja, illetve importálással és exportálással kezelheti őket.

- [A tanúsítvány és a saját kulcs importálása](#)
- [A tanúsítvány és a saját kulcs exportálása](#)

A tanúsítvány és a saját kulcs importálása

1. Indítsa el a webböngészőt.
2. Írja be a „https://készülék IP-címe” címet a böngésző címsorába (ahol a „készülék IP-címe” a készülék IP-címe).

Például:

https://192.168.1.2



- DNS (tartománynévrendszer) használata vagy NetBIOS név engedélyezése esetén az IP-cím helyett megadhat egy másik nevet, például a „Megosztott nyomtató” nevet.

- Például:

https://SharedPrinter

Ha engedélyez egy NetBIOS nevet, akkor a csomópontnevet is használhatja.

- Például:

https://brnxxxxxxxxxxxx

A NetBIOS név a hálózati beállítások jelentésében található.

- Mac esetén a Webalapú felügyelet a(z) **Status Monitor (Állapotjelző)** képernyőn, a készülék ikonjára kattintva érhető el.

3. Ha a készülék jelszót kér, írja be, majd kattintson a(z)  lehetőségre.
4. Kattintson a **Network (Hálózat)** fülre.
5. Kattintson a **Security (Biztonság)** fülre.
6. Kattintson a **Certificate (Tanúsítvány)** menüre a bal oldali navigációs sávon.
7. Kattintson a **Import Certificate and Private Key (Tanúsítvány és privát kulcs importálása)** gombra.
8. Keresse meg az importálni kívánt fájlt.
9. Ha a fájl titkosított, adja meg a jelszót, majd kattintson a **Submit (Küldés)** gombra.

Sikeresen importálta a készülékre a tanúsítványt és a saját kulcsot.

Az SSL/TLS kommunikáció használatához a hitelesítésszolgáltató legfelső szintű tanúsítványát a számítógépre kell telepíteni. Vegye fel a kapcsolatot a hálózati rendszergazdával.



Kapcsolódó tájékoztatás

- [A tanúsítvány és a saját kulcs importálása és exportálása](#)

A tanúsítvány és a saját kulcs exportálása

1. Indítsa el a webböngészőt.
2. Írja be a „https://készülék IP-címe” címet a böngésző címsorába (ahol a „készülék IP-címe” a készülék IP-címe).
Például:
https://192.168.1.2



- DNS (tartománynévrendszer) használata vagy NetBIOS név engedélyezése esetén az IP-cím helyett megadhat egy másik nevet, például a „Megosztott nyomtató” nevet.

- Például:

https://SharedPrinter

Ha engedélyez egy NetBIOS nevet, akkor a csomópontnevet is használhatja.

- Például:

https://brnxxxxxxxxxxxx

A NetBIOS név a hálózati beállítások jelentésében található.

- Mac esetén a Webalapú felügyelet a(z) **Status Monitor (Állapotjelző)** képernyőn, a készülék ikonjára kattintva érhető el.

3. Ha a készülék jelszót kér, írja be, majd kattintson a(z)  lehetőségre.
4. Kattintson a **Network (Hálózat)** fülre.
5. Kattintson a **Security (Biztonság)** fülre.
6. Kattintson a **Certificate (Tanúsítvány)** menüre a bal oldali navigációs sávon.
7. Kattintson a **Export (Exportálás)** területén található **Certificate List (Tanúsítvány lista)** lehetőségre.
8. Ha a fájlt titkosítani kívánja, írjon be egy jelszót.
Ha üres jelszót használ, a kimenet nem lesz titkosítva.
9. A megerősítéshez adja meg újra a jelszót, majd kattintson a **Submit (Küldés)** gombra.
10. Kattintson a(z) **Mentés** gombra.
11. Adja meg azt a helyet, ahova a fájlt menteni kívánja.

A tanúsítványt és a saját kulcsot sikeresen exportálta a számítógépre.

A tanúsítványt is importálhatja a számítógépén.



Kapcsolódó tájékoztatás

- [A tanúsítvány és a saját kulcs importálása és exportálása](#)

▲ [Kezdőlap](#) > [Biztonság](#) > [Hálózatbiztonsági funkciók](#) > [A hálózati készülék biztonságos felügyelete SSL/TLS használatával](#) > [Tanúsítványok és Web alapú kezelő](#) > [Tanúsítvány létrehozása és telepítése](#) > [Egy CA tanúsítvány exportálása és importálása](#)

Egy CA tanúsítvány exportálása és importálása

Brother készülékén importálhatja, exportálhatja és tárolhatja a CA tanúsítványokat.

- [CA tanúsítvány importálása](#)
- [CA tanúsítvány exportálása](#)

CA tanúsítvány importálása

1. Indítsa el a webböngészőt.
2. Írja be a „https://készülék IP-címe” címet a böngésző címsorába (ahol a „készülék IP-címe” a készülék IP-címe).

Például:

https://192.168.1.2



- DNS (tartománynévrendszer) használata vagy NetBIOS név engedélyezése esetén az IP-cím helyett megadhat egy másik nevet, például a „Megosztott nyomtató” nevet.

- Például:

https://SharedPrinter

Ha engedélyez egy NetBIOS nevet, akkor a csomópontnevet is használhatja.

- Például:

https://brnxxxxxxxxxxxxx

A NetBIOS név a hálózati beállítások jelentésében található.

- Mac esetén a Webalapú felügyelet a(z) **Status Monitor (Állapotjelző)** képernyőn, a készülék ikonjára kattintva érhető el.

3. Ha a készülék jelszót kér, írja be, majd kattintson a(z)  lehetőségre.

4. Kattintson a **Network (Hálózat)** fülre.
5. Kattintson a **Security (Biztonság)** fülre.
6. Kattintson a **CA Certificate (CA tanúsítvány)** gombra.
7. Kattintson a(z) **Import CA Certificate (CA tanúsítvány importálása)** gombra.
8. Böngésszen az importálni kívánt fájlhoz.
9. Kattintson a **Submit (Küldés)** gombra.



Kapcsolódó tájékoztatás

- [Egy CA tanúsítvány exportálása és importálása](#)

CA tanúsítvány exportálása

1. Indítsa el a webböngészőt.
2. Írja be a „https://készülék IP-címe” címet a böngésző címsorába (ahol a „készülék IP-címe” a készülék IP-címe).

Például:

https://192.168.1.2



- DNS (tartománynévrendszer) használata vagy NetBIOS név engedélyezése esetén az IP-cím helyett megadhat egy másik nevet, például a „Megosztott nyomtató” nevet.

- Például:

https://SharedPrinter

Ha engedélyez egy NetBIOS nevet, akkor a csomópontnevet is használhatja.

- Például:

https://brnxxxxxxxxxxxx

A NetBIOS név a hálózati beállítások jelentésében található.

- Mac esetén a Webalapú felügyelet a(z) **Status Monitor (Állapotjelző)** képernyőn, a készülék ikonjára kattintva érhető el.

3. Ha a készülék jelszót kér, írja be, majd kattintson a(z)  lehetőségre.
4. Kattintson a **Network (Hálózat)** fülre.
5. Kattintson a **Security (Biztonság)** fülre.
6. Kattintson a **CA Certificate (CA tanúsítvány)** gombra.
7. Válassza ki az exportálni kívánt tanúsítványt, és kattintson az **Export (Exportálás)** lehetőségre.
8. Kattintson a **Submit (Küldés)** gombra.
9. Kattintson a(z) **Mentés** gombra.
10. Határozza meg, hova kívánja menteni számítógépén az exportált tanúsítványt, majd mentse el.



Kapcsolódó tájékoztatás

- [Egy CA tanúsítvány exportálása és importálása](#)

Több tanúsítvány kezelése

A több tanúsítvány kezelése funkció lehetővé teszi, hogy Web alapú kezeléssel kezelhessen minden egyes készülékére feltelepített tanúsítványt. A Web alapú kezelésben navigáljon a **Certificate (Tanúsítvány)** vagy **CA Certificate (CA tanúsítvány)** képernyőre, ha megtekinteni, törölni vagy exportálni kívánja tanúsítványait.

	A Brother készüléken tárolt tanúsítványok maximális száma
Önaláírt tanúsítvány vagy egy CA által kiadott tanúsítvány	5
CA tanúsítvány	5

Azt javasoljuk, hogy a lehetségesnél eggyel kevesebb tanúsítványt tároljon, hogy legyen egy üres helye, ha lejár egy tanúsítvány. Ha lejár egy tanúsítvány, importáljon egy új tanúsítványt az üres helyre, majd törölje a lejárt tanúsítványt. Így el tudja kerülni a konfigurációs hibákat.



- HTTPS/IPPS, IEEE 802.1x, vagy Aláírt PDF használata esetén meg kell adnia, hogy melyik tanúsítványt használja.
- Ha SSL-t használ az SMTP kommunikációhoz, akkor nem kell tanúsítványt választania. A szükséges tanúsítvány automatikusan kiválasztásra kerül.



Kapcsolódó tájékoztatás

- [Tanúsítványok és Web alapú kezelő](#)

Hálózati készülék biztonságos kezelése Web alapú kezelő használatával

A hálózati készülék biztonságos kezeléséhez a kezelőalkalmazásokat biztonsági protokollokkal kell használnia.

Javasoljuk, hogy a biztonságos kezelés érdekében HTTPS protokollt használjon. Ennek a protokollnak a használatához a HTTPS-nek engedélyezettnek kell lennie készülékén.



- A HTTPS protokoll alapértelmezés szerint engedélyezett.
- A HTTPS protokollbeállításokat módosíthatja a Web alapú kezelő képernyőn.

1. Indítsa el a webböngészőt.
2. Írja be a „https://tanúsítványnév” szöveget a böngésző címsávjába (ahol a „tanúsítványnév” a tanúsítványhoz rendelt név; ez lehet az Ön IP-címe, a csomópont neve vagy a domain neve).
3. Ha a készülék jelszót kér, írja be, majd kattintson a(z)  lehetőségre.
4. Most már hozzáférhet a készülékhez a HTTPS használatával.



- Ha az SNMPv3 protokollt használja, kövesse az alábbi lépéseket.
- Az SNMP beállításait a BRAdmin Professional 3 használatával is módosíthatja.

5. Kattintson a **Network (Hálózat)** fülre.
6. Kattintson a **Protocol (Protokoll)** gombra.
7. Győződjön meg arról, hogy a **SNMP** beállítás engedélyezve van, majd kattintson a **Advanced Settings (Speciális beállítások)** lehetőségre.
8. Konfigurálja az SNMP beállításokat.

A **SNMP Mode of Operation (SNMP működési mód)** három opcióval rendelkezik.

- **SNMP v1/v2c read-write access (SNMP v1/v2c írási-olvasási hozzáférés)**

Ebben a módban a nyomtatókiszolgáló az SNMP protokoll 1-es és 2c verzióját használja. Ebben a módban az összes Brother alkalmazás használható. Ez a mód azonban nem biztonságos, mert nem hitelesíti a felhasználót és nem titkosítja az adatokat.

- **SNMPv3 read-write access and v1/v2c read-only access (SNMPv3 írási-olvasási hozzáférés és v1/v2c csak olvasási hozzáférés)**

Ebben a módban a nyomtatókiszolgáló az SNMP protokoll 3-as verziója esetén olvasási és írási hozzáférést, az 1-es és a 2c verziókhoz pedig csak olvasási hozzáférést biztosít.



Ha a(z) **SNMPv3 read-write access and v1/v2c read-only access (SNMPv3 írási-olvasási hozzáférés és v1/v2c csak olvasási hozzáférés)** módot használja, a nyomtatókiszolgálóhoz hozzáférő néhány Brother alkalmazás (például a BRAdmin Light) nem fog megfelelően működni, mert azok az 1-es és a 2c verzió használatával csak olvasási hozzáférésre jogosultak. Ha az összes alkalmazást használni kívánja, használja az **SNMP v1/v2c read-write access (SNMP v1/v2c írási-olvasási hozzáférés)** módot.

- **SNMPv3 read-write access (SNMPv3 írási-olvasási hozzáférés)**

Ebben a módban a nyomtatókiszolgáló az SNMP protokoll 3-as verzióját használja. Használja ezt a módot, ha a nyomtatókiszolgálót biztonságosan kívánja kezelni.



Amennyiben a **SNMPv3 read-write access (SNMPv3 írási-olvasási hozzáférés)** módot használja, vegye figyelembe az alábbiakat:

- A nyomtatókiszolgáló kezelése csak a BRAdmin Professional 3 vagy a Web alapú kezelő révén lehetséges.
- A BRAdmin Professional 3 kivételével az összes SNMPv1/v2c protokollt használó alkalmazás használata korlátozva lesz. Az SNMPv1/v2c alkalmazások engedélyezéséhez használja az **SNMPv3 read-write access and v1/v2c read-only access (SNMPv3 írási-olvasási hozzáférés és v1/v2c csak olvasási hozzáférés)** vagy az **SNMP v1/v2c read-write access (SNMP v1/v2c írási-olvasási hozzáférés)** módot.

9. Kattintson a(z) **Submit (Küldés)** gombra.



Kapcsolódó tájékoztatás

- [A hálózati készülék biztonságos felügyelete SSL/TLS használatával](#)

Hálózati készülék biztonságos kezelése a BRAdmin Professional használatával (Windows)

A BRAdmin Professional használatához a következőket kell tennie:

- Használja a BRAdmin Professional legújabb verzióját. Ugorjon a modell **Letöltések** oldalára a Brother Solutions Center webhelyen a(z) support.brother.com címen.
- Használja a Web alapú kezelést a HTTPS protokollal, ha a BRAdmin Professional szoftvert és a Web alapú kezelést együtt használja.
- Használjon eltérő jelszót az egyes csoportokban, ha a BRAdmin Professional segédprogrammal vegyesen kezel régebbi és újabb nyomtatókiszolgálókat. Ez biztosítja az új nyomtatókiszolgálókon a biztonság fenntartását.



- A „régebbi nyomtatókiszolgálók” a következőkre értendők: NC-2000 sorozat, NC-2100p, NC-3100h, NC-3100s, NC-4100h, NC-5100h, NC-5200h, NC-6100h, NC-6200h, NC-6300h, NC-6400h, NC-8000, NC-100h, NC-110h, NC-120w, NC-130h, NC-140w, NC-8100h, NC-9100h, NC-7100w, NC-7200w és NC-2200w.



Kapcsolódó tájékoztatás

- [A hálózati készülék biztonságos felügyelete SSL/TLS használatával](#)

Dokumentumok biztonságos nyomtatása SSL/TLS használatával

A dokumentumok IPP protokollal történő biztonságos nyomtatásához használja az IPPS protokollt.

1. Indítsa el a webböngészőt.
2. Írja be a „https://készülék IP-címe” címet a böngésző címsorába (ahol a „készülék IP-címe” a készülék IP-címe).

Például:

https://192.168.1.2



- DNS (tartománynévrendszer) használata vagy NetBIOS név engedélyezése esetén az IP-cím helyett megadhat egy másik nevet, például a „Megosztott nyomtató” nevet.

- Például:

https://SharedPrinter

Ha engedélyez egy NetBIOS nevet, akkor a csomópontnevet is használhatja.

- Például:

https://brnxxxxxxxxxxxx

A NetBIOS név a hálózati beállítások jelentésében található.

- Mac esetén a Webalapú felügyelet a(z) **Status Monitor (Állapotjelző)** képernyőn, a készülék ikonjára kattintva érhető el.

3. Ha a készülék jelszót kér, írja be, majd kattintson a(z)  lehetőségre.

4. Kattintson a **Network (Hálózat)** fülre.

5. Kattintson a(z) **Protocol (Protokoll)** gombra. Ellenőrizze, hogy be van-e jelölve a **IPP** jelölőnégyzet.



- Amennyiben a **IPP** jelölőnégyzet nincs kiválasztva, jelölje be a **IPP** négyzetet, majd kattintson a **Submit (Küldés)** lehetőségre.

A konfiguráció aktiválásához indítsa újra a készüléket.

A készülék újraindulását követően térjen vissza a készülék weboldalára, majd kattintson a **Network (Hálózat)** fülre, és kattintson a **Protocol (Protokoll)** lehetőségre.

6. Kattintson a **HTTP Server Settings (HTTP szerver beállításai)** gombra.

7. Jelölje be a **HTTPS(Port 443)** jelölőnégyzetet a **IPP** területen, majd kattintson a **Submit (Küldés)** elemre.

8. A konfiguráció aktiválásához indítsa újra a készüléket.

Az IPPS használatával végzett kommunikáció nem képes a nyomtatókiszolgálóhoz való jogosulatlan hozzáférés megakadályozására.



Kapcsolódó tájékoztatás

- [A hálózati készülék biztonságos felügyelete SSL/TLS használatával](#)

E-mail biztonságos küldése

- E-mail küldés konfigurálása a Web alapú kezelő használatával
- E-mail küldése felhasználói hitelesítéssel
- E-mail biztonságos küldése SSL/TLS használatával

E-mail küldés konfigurálása a Web alapú kezelő használatával

A Webalapú kezelő használatát javasoljuk az e-mail üzenetek felhasználói hitelesítéssel való biztonságos küldésének konfigurálásához, vagy küldje e-mailjeit SSL/TLS használatával.

1. Indítsa el a webböngészőt.
2. Írja be a „https://készülék IP-címe” címet a böngésző címsorába (ahol a „készülék IP-címe” a készülék IP-címe).
Például:
https://192.168.1.2
3. Ha a készülék jelszót kér, írja be, majd kattintson a(z)  lehetőségre.
4. Kattintson a **Network (Hálózat)** fülre.
5. Kattintson a **Protocol (Protokoll)** menüre a bal oldali navigációs sávon.
6. A **SMTP** mezőben kattintson a(z) **Advanced Setting (Speciális beállítások)** gombra, és győződjön meg arról, hogy a **SMTP** állapota **Enabled (Engedélyezve)**.
7. Konfigurálja a **SMTP** beállításait.
 - A konfigurálás után egy tesztlevél elküldésével ellenőrizze, hogy az e-mail beállítások helyesek-e.
 - Ha nem ismeri az SMTP-kiszolgáló beállításait, lépjen kapcsolatba hálózati rendszergazdájával vagy internetszolgáltatójával.
8. Ha befejezte, kattintson a(z) **Submit (Küldés)** gombra.
Megjelenik a(z) **Test Send E-mail Configuration (Próba e-mail küldés konfigurálása)** párbeszédablak.
9. A jelenlegi beállítások ellenőrzéséhez kövesse a párbeszédpanel utasításait.

Kapcsolódó tájékoztatás

- [E-mail biztonságos küldése](#)

E-mail küldése felhasználói hitelesítéssel

Brother készüléke támogatja az SMTP-AUTH módszert e-mail üzenetek küldéséhez egy felhasználóhitelesítést igénylő e-mail kiszolgálón keresztül. Ez a módszer meggátolja a jogosulatlan felhasználók hozzáférését az e-mail szerverhez.

Használhatja az SMTP-AUTH módszert az e-mail értesítésekhez és e-mail jelentésekhez (csak egyes modelleken elérhető).



Az SMTP hitelesítés beállításához ajánlott a Web alapú kezelő használata.

E-mail szerver beállításai

A készülék SMTP-hitelesítési módszerét úgy kell beállítani, hogy egyezzen az e-mail kiszolgálója által használt módszerrel. Az e-mail kiszolgáló beállítására vonatkozó részletekért vegye fel a kapcsolatot a hálózati rendszergazdával vagy az internetszolgáltatóval.



Az SMTP-kiszolgáló hitelesítésének engedélyezése: a Webalapú felügyelet **SMTP** képernyőjén, a(z) **Server Authentication Method (Kiszolgáló hitelesítési módszere)** alatt válassza ki az **SMTP-AUTH** lehetőséget.



Kapcsolódó tájékoztatás

- [E-mail biztonságos küldése](#)

E-mail biztonságos küldése SSL/TLS használatával

Az Ön Brother készüléke támogatja az SSL/TLS kommunikációs módszereket. SSL/TLS kommunikációt használó e-mail kiszolgáló alkalmazásához el kell végeznie az alábbi beállításokat.



Az SSL/TLS konfigurálásához a Web alapú kezelést ajánljuk.

Szervertanúsítvány ellenőrzése

Ha az **SSL/TLS** területen az **SSL** vagy a **TLS** lehetőséget választja, a készülék automatikusan bejelöli a **Verify Server Certificate (Kiszolgálói tanúsítvány ellenőrzése)** jelölőnégyzetet.



- A szerver tanúsítványának ellenőrzése előtt először importálnia kell a CA tanúsítványt attól a CA-tól, amelyik aláírta a szerver tanúsítványát. Érdeklődjön a hálózati rendszergazdánál vagy az internetszolgáltatójánál (ISP) arról, hogy a CA tanúsítvány importálása szükséges-e.
- Ha nem kell ellenőriznie a szerver tanúsítványát, vegye ki a bejelölést a **Verify Server Certificate (Kiszolgálói tanúsítvány ellenőrzése)** jelölőnégyzetből.

Port száma

Ha a(z) **SSL** vagy **TLS** lehetőséget választja, a **Port** érték megváltozik, hogy egyezzen a protokollal. A portszám kézi módosításához adja meg a portszámot az **SSL/TLS** beállítások kiválasztása után.

A készülék kommunikációs módszerét úgy kell beállítani, hogy egyezzen az e-mail kiszolgálója által használt módszerrel. Az e-mail szerver beállítására vonatkozó részletekért vegye fel a kapcsolatot a hálózati rendszergazdával vagy az internetszolgáltatóval.

A legtöbb esetben a biztonságos webmail szolgáltatások a következő beállításokat igénylik:

SMTP	Port	25
	Server Authentication Method (Kiszolgáló hitelesítési módszere)	SMTP-AUTH
	SSL/TLS	TLS



Kapcsolódó tájékoztatás

- [E-mail biztonságos küldése](#)

IEEE 802.1x hitelesítés használata vezetékes vagy vezeték nélküli hálózathoz

- [Mi az az IEEE 802.1x hitelesítés?](#)
- [Az IEEE 802.1x hitelesítés beállítása vezetékes vagy vezeték nélküli hálózathoz a Web alapú kezelő \(böngésző\) használatával](#)
- [IEEE 802.1x hitelesítési módszerek](#)

Mi az az IEEE 802.1x hitelesítés?

Az IEEE 802.1x az IEEE vezetékes és vezeték nélküli hálózatokkal kapcsolatos egyik szabványa, amely korlátozza a jogosulatlan hálózati eszközökről történő hozzáférést. Brother készüléke (a kérelmező) hitelesítési kérést küld egy RADIUS kiszolgálónak (hitelesítési kiszolgálónak) a hozzáférési ponton vagy HUB-on keresztül. Miután a RADIUS kiszolgáló ellenőrizte a kérést, az adott készülék hozzáférhet a hálózathoz.



Kapcsolódó tájékoztatás

- [IEEE 802.1x hitelesítés használata vezetékes vagy vezeték nélküli hálózathoz](#)

Az IEEE 802.1x hitelesítés beállítása vezetékes vagy vezeték nélküli hálózathoz a Web alapú kezelő (böngésző) használatával

- Ha készülékét EAP-TLS hitelesítés használatára állítja be, akkor a konfiguráció megkezdése előtt előbb a CA által kiadott kliens tanúsítványt kell telepítenie. A klienstanúsítvánnyal kapcsolatban keresse a hálózati rendszergazdát. Ha egynél több tanúsítványt telepített, azt ajánljuk, hogy írja fel a használni kívánt tanúsítvány nevét.
- Mielőtt ellenőrzi a kiszolgálói tanúsítványt, importálnia kell a kiszolgálói tanúsítványt aláíró hitelesítésszolgáltató által kiadott CA-tanúsítványt. Vegye fel a kapcsolatot a hálózat rendszergazdjával vagy az internetszolgáltatóval, hogy biztos lehessen abban, hogy a CA tanúsítvány importálása valóban szükséges.



Az IEEE 802.1x hitelesítést a következőkkel is beállíthatja:

- BRAdmin Professional 3 (Vezetékes és vezeték nélküli hálózat)
- Vezeték nélküli beállítási varázsló a kezelőpanelen keresztül (Vezeték nélküli hálózat)
- Vezeték nélküli beállítási varázsló a telepítő lemezen (Vezeték nélküli hálózat)

1. Indítsa el a webböngészőt.
2. Írja be a „https://készülék IP-címe” címet a böngésző címsorába (ahol a „készülék IP-címe” a készülék IP-címe).

Például:

https://192.168.1.2



- DNS (tartománynévrendszer) használata vagy NetBIOS név engedélyezése esetén az IP-cím helyett megadhat egy másik nevet, például a „Megosztott nyomtató” nevet.

- Például:

https://SharedPrinter

Ha engedélyez egy NetBIOS nevet, akkor a csomópontnevet is használhatja.

- Például:

https://brnxxxxxxxxxxxxx

A NetBIOS név a hálózati beállítások jelentésében található.

- Mac esetén a Webalapú felügyelet a(z) **Status Monitor (Állapotjelző)** képernyőn, a készülék ikonjára kattintva érhető el.

3. Ha a készülék jelszót kér, írja be, majd kattintson a(z)  lehetőségre.
4. Kattintson a **Network (Hálózat)** fülre.
5. Tegye az alábbiak valamelyikét:

Opció	Leírás
Vezetékes hálózat	Kattintson a Wired (Vezetékes) fülre, majd válassza a Wired 802.1x Authentication (Vezetékes IEEE 802.1x hitelesítés) lehetőséget a bal oldali navigációs sávban.
Vezeték nélküli hálózat	Kattintson a Wireless (Vezeték nélküli) fülre, majd válassza a Wireless (Enterprise) (Vezeték nélküli (vállalati)) lehetőséget a bal oldali navigációs sávban.

6. Konfigurálja az IEEE 802.1x hitelesítési beállításokat.



- Az IEEE 802.1x hitelesítés engedélyezéséhez a vezetékes hálózaton, válassza ki a **Enabled (Engedélyezve)** opciót a **Wired 802.1x status (Vezetékes IEEE 802.1x állapot)** elemhez a **Wired 802.1x Authentication (Vezetékes IEEE 802.1x hitelesítés)** oldalon.
- Ha **EAP-TLS** hitelesítést használ, az ellenőrzésre a telepített ügyféltanúsítványt kell kiválasztania (a tanúsítvány neve szerint megjelenítve) a **Client Certificate (Kliens tanúsítvány)** legördülő listából.
- Ha az **EAP-FAST**, **PEAP**, **EAP-TTLS**, vagy **EAP-TLS** hitelesítést választja, válassza ki az ellenőrzési módszert a **Server Certificate Verification (Kiszolgáló tanúsítvány)** legördülő listából. A kiszolgálói tanúsítványt a tanúsítványt aláíró hitelesítésszolgáltató által kiadott CA-tanúsítvány használatával ellenőrizze, amelyet előzőleg importálni kell a készülékre.

A **Server Certificate Verification (Kiszolgáló tanúsítvány)** legördülő listából a következő ellenőrzési módszerek egyikét válassza ki:

Opció	Leírás
No Verification (Nincs megerősítés)	A kiszolgálói tanúsítvány mindig megbízható. A készülék nem hajtja végre az ellenőrzést.
CA Cert. (CA tanúsítvány)	A kiszolgálói tanúsítvány CA megbízhatóságának ellenőrzésére használt módszer, a kiszolgálói tanúsítványt aláíró hitelesítésszolgáltató által kiadott CA-tanúsítvány felhasználásával.
CA Cert. + ServerID (CA tanúsítvány + Kiszolgáló azonosító)	A kiszolgálói tanúsítvány közös nevének ellenőrzésére használt módszer ¹ , a kiszolgálói tanúsítvány CA megbízhatósága mellett.

7. A konfiguráció befejezését követően kattintson a **Submit (Küldés)** lehetőségre.

Vezetékes hálózatok esetén: A beállítás után csatlakoztassa a készülékét az IEEE 802.1x hitelesítést támogató hálózatra. Néhány perc múlva nyomtassa ki a Hálózati konfiguráció jelentést, és ellenőrizze a **<Wired IEEE 802.1x>** állapotát.

Opció	Leírás
Success	A vezetékes IEEE 802.1x funkció engedélyezve van, és a hitelesítés sikeres volt.
Failed	A vezetékes IEEE 802.1x funkció engedélyezve van, azonban a hitelesítés sikertelen volt.
Off	A vezetékes IEEE 802.1x funkció nem áll rendelkezésre.



Kapcsolódó tájékoztatás

- [IEEE 802.1x hitelesítés használata vezetékes vagy vezeték nélküli hálózathoz](#)

¹ A közös név ellenőrzése a kiszolgálói tanúsítvány közös nevét veti össze a **Server ID (Kiszolgáló azonosító)** elemhez beállított karakterlánccal. Mielőtt ezt a módszert használná, kérdezze meg a rendszeradminisztrátort a kiszolgálói tanúsítvány közös nevééről, majd konfigurálja a kiszolgálói tanúsítvány **Server ID (Kiszolgáló azonosító)**.

IEEE 802.1x hitelesítési módszerek

LEAP (vezeték nélküli hálózat)

A Lightweight Extensible Authentication Protocol (LEAP) egy, a Cisco Systems, Inc. által fejlesztett saját tulajdonú EAP-módszer, amely felhasználói azonosítót és jelszót használ a hitelesítéshez.

EAP-FAST

Az Extensible Authentication Protocol-Flexible Authentication via Secured Tunneling (EAP-FAST) protokollt a Cisco Systems, Inc. fejlesztette ki, amely egy felhasználói azonosítót és egy jelszót használ a hitelesítésre, valamint szimmetrikus kulcsalgoritmusok segítségével hozza létre a bújtatott hitelesítési folyamatot.

A Brother készülék a következő belső hitelesítési módszereket támogatja:

- EAP-FAST/NONE
- EAP-FAST/MS-CHAPv2
- EAP-FAST/GTC

EAP-MD5 (vezetékes hálózat)

Az Extensible Authentication Protocol-Message Digest Algorithm 5 (EAP-MD5) egy felhasználói azonosítót és egy jelszót használ a kérdés-válasz alapú hitelesítéshez.

PEAP

A Protected Extensible Authentication Protocol (PEAP) az EAP-módszer egyik, a Cisco Systems, Inc., a Microsoft Corporation és RSA Security által fejlesztett változata. A PEAP titkosított SSL (Secure Sockets Layer, Biztonságos adatcsomagolási réteg)/TLS (Átviteli réteg biztonsága) alagutat hoz létre az ügyfél és a hitelesítő kiszolgáló között a felhasználói azonosító és a jelszó elküldéséhez. A PEAP kölcsönös hitelesítést tesz lehetővé a kiszolgáló és az ügyfél között.

A Brother készülék a következő belső hitelesítéseket támogatja:

- PEAP/MS-CHAPv2
- PEAP/GTC

EAP-TTLS

Az EAP-TTLS (Extensible Authentication Protocol-Tunneled Transport Layer Security) protokollt a Funk Software és a Certicom fejlesztette ki. Az EAP-TTLS a PEAP-éhoz hasonló titkosított SSL (Secure Sockets Layer, Biztonságos adatcsomagolási réteg)/TLS (Transport Layer Security, Átviteli réteg biztonsága) alagutat hoz létre az ügyfél és a hitelesítő kiszolgáló között a felhasználói azonosító és a jelszó elküldéséhez. Az EAP-TTLS kölcsönös hitelesítést tesz lehetővé a kiszolgáló és az ügyfél között.

A Brother készülék a következő belső hitelesítéseket támogatja:

- EAP-TTLS/CHAP
- EAP-TTLS/MS-CHAP
- EAP-TTLS/MS-CHAPv2
- EAP-TTLS/PAP

EAP-TLS

Az EAP-TLS (Extensible Authentication Protocol Transport Layer Security) protokoll digitális tanúsítványon alapuló hitelesítést igényel mind az ügyfél-, mind a hitelesítő kiszolgáló oldalán.



Kapcsolódó tájékoztatás

- [IEEE 802.1x hitelesítés használata vezetékes vagy vezeték nélküli hálózathoz](#)

Nyomtatási napló tárolása a hálózaton

- [Napló tárolása a hálózaton – Áttekintés](#)
- [A nyomtatási napló hálózati tárolása funkció beállításainak konfigurálása a Web alapú kezelő használatával](#)
- [A nyomtatási napló tárolása a hálózaton funkció hibaészlelési beállításainak használata](#)
- [A nyomtatási napló hálózati tárolása funkció használata a Secure Function Lock 3.0 szolgáltatással](#)

Napló tárolása a hálózaton – Áttekintés

A nyomatási napló hálózati tárolása funkció esetén a Common Internet File System (CIFS) protokoll használatával egy hálózati kiszolgálóra mentheti Brother készüléke nyomatási naplóját. Rögzítheti az egyes nyomatási feladatok azonosítóját, típusát, nevét, felhasználónevét, dátumát, idejét és a nyomtatott oldalak számát. A CIFS egy protokoll, amely TCP/IP-n keresztül teszi lehetővé a hálózatban levő számítógépeken a fájlok megosztását az intraneten vagy interneten keresztül.

A nyomatási napló a következő nyomatási funkciókat rögzíti:

- Nyomatási feladatok a számítógépről
- Közvetlen nyomtatás USB-ről
- Másolás
- Fogadott fax (csak támogatott modellek esetén)
- Web Connect nyomtatás (csak a támogatott típusok esetén)



- A nyomatási napló hálózati tárolása funkció támogatja a Kerberos és az NTLMv2 hitelesítést. A hitelesítéshez konfigurálnia kell az SNTP protokollt (hálózati időkiszolgáló), vagy megfelelően be kell állítania a dátumot, az időt és az időzónát a kezelőpanelen.
- A fájlok kiszolgálón való tárolásakor a fájltypust TXT vagy CSV értékre kell beállítani.





Kapcsolódó tájékoztatás

- [Nyomatási napló tárolása a hálózaton](#)

A nyomtatási napló hálózati tárolása funkció beállításainak konfigurálása a Web alapú kezelő használatával

1. Indítsa el a webböngészőt.
2. Írja be a „https://készülék IP-címe” címet a böngésző címsorába (ahol a „készülék IP-címe” a készülék IP-címe).
Például:
https://192.168.1.2
3. Ha a készülék jelszót kér, írja be, majd kattintson a(z)  lehetőségre.
4. Kattintson az **Administrator (Rendszergazda)** fülre.
5. Kattintson a **Store Print Log to Network (Nyomatási napló tárolása a hálózaton)** menüre.
6. A **Print Log (Nyomatási napló)** mezőben kattintson az **On (Bekapcsolva)** lehetőségre.
7. Konfigurálja a következő beállításokat:

Opció	Leírás
Network Folder Path (Hálózati mappa elérési út)	Írja be annak a mappának a nevét, amelyben a CIFS-kiszolgáló tárolni fogja a naplót (például: \\ComputerName\SharedFolder).
File Name (Fájlnév)	Írja be a nyomtatási naplóhoz használni kívánt fájlnevet (legfeljebb 32 karakter).
File Type (Fájltípus)	Válassza ki a TXT vagy a CSV opciót a nyomtatási napló fájlípusához.
Auth. Method (Hitelesítés Módszer)	<p>Válassza ki a CIFS-kiszolgáló eléréséhez szükséges hitelesítési módszert az Auto (Automatikus), Kerberos vagy NTLMv2 módszerek közül. A Kerberos egy olyan hitelesítési protokoll, amely egyszeri bejelentkezéssel teszi lehetővé az eszközök vagy személyek számára a személyazonosságuk biztonságos igazolását a hálózati kiszolgálóknak. A Windows az NTLMv2 hitelesítési módszert használja a kiszolgálókra való bejelentkezéshez.</p> <ul style="list-style-type: none">• Auto (Automatikus): Ha az Auto (Automatikus) lehetőséget választja, az NTLMv2 lesz hitelesítési módszerként használva.• Kerberos: Válassza a Kerberos opciót, ha csak Kerberos-hitelesítést kíván használni.• NTLMv2: Válassza az NTLMv2 opciót, ha csak NTLMv2-hitelesítést kíván használni. <p> • A Kerberos és NTLMv2 hitelesítéshez konfigurálnia kell a Date&Time (Dátum és idő) beállításokat vagy az SNTP protokollt (hálózati időkiszolgálót) és a DNS kiszolgálót.</p> <p>• A Dátum/idő beállításokat a készülék kezelőpanelén is megadhatja.</p>
Username (Felhasználónév)	Írja be a hitelesítéshez használni kívánt felhasználónevet (legfeljebb 96 karakter).
	<p> Ha a felhasználónév egy tartomány része, a következő stílusok valamelyike szerint adja meg a felhasználónevet: felhasználó@tartomány vagy tartomány\felhasználó.</p>
Password (Jelszó)	Írja be a hitelesítéshez használni kívánt jelszót (legfeljebb 32 karakter).

Opció	Leírás
Kerberos Server Address (Kerberos kiszolgáló címe) (ha szükséges)	Írja be a KDC gazdacímet (például: kerberos.pelda.hu) (legfeljebb 64 karakter) vagy az IP-címet (például: 192.168.56.189).
Error Detection Setting (Hibaészlelési beállítás)	Válassza ki, hogy mit tegyen a készülék, ha hálózati hiba miatt meghiúsul a Nyomtatási napló kiszolgálón való tárolása.

8. A **Connection Status (Kapcsolat állapota)** mezőben ellenőrizze az utolsó napló állapotát.



A készülék LCD-kijelzőjén a hibaállapotot is ellenőrizheti.

9. A **Submit (Küldés)** oldal megjelenítéséhez kattintson a **Test Print Log to Network (Tesztnyomtatás naplózása hálózatra)** gombra.

A beállítások teszteléséhez kattintson a **Yes (Igen)** gombra, majd folytassa a következő lépéssel.

A teszt kihagyásához kattintson a **No (Nem)** gombra. A beállításokat a rendszer automatikusan elküldi.

10. A készülék teszteli a beállításokat.

11. Ha a beállításokat a rendszer elfogadja, a képernyőn a **Test OK (Teszt OK)** üzenet jelenik meg.

Ha a **Test Error (Teszt hiba)** üzenet jelenik meg, ellenőrizze a beállításokat, majd kattintson a **Submit (Küldés)** gombra a tesztoldal újbóli megjelenítéséhez.





Kapcsolódó tájékoztatás

- [Nyomtatási napló tárolása a hálózaton](#)

A nyomatási napló tárolása a hálózaton funkció hibaélezlelési beállításainak használata

A hibaélezlelési beállítások használatával határozza meg, mit tegyen a készülék, ha hálózati hiba miatt meghiúsul a nyomatási napló tárolása a kiszolgálón.

1. Indítsa el a webböngészőt.
2. Írja be a „https://készülék IP-címe” címet a böngésző címsorába (ahol a „készülék IP-címe” a készülék IP-címe).
Például:
https://192.168.1.2
3. Ha a készülék jelszót kér, írja be, majd kattintson a(z)  lehetőségre.
4. Kattintson az **Administrator (Rendszergazda)** fülre.
5. Kattintson a **Store Print Log to Network (Nyomatási napló tárolása a hálózaton)** menüre a bal oldali navigációs sávon.
6. Az **Error Detection Setting (Hibaélezlelési beállítás)** szakaszban válassza a **Cancel Print (Nyomatás megszakítása)** vagy az **Ignore Log & Print (Napló kihagyása és nyomatás)** opciót.

Opció	Leírás
Cancel Print (Nyomatás megszakítása)	Ha a Cancel Print (Nyomatás megszakítása) lehetőséget választja, akkor a készülék törli a nyomatási feladatokat, ha a nyomatási napló nem tárolható a kiszolgálón.  A faxokat még akkor is kinyomtatja a készülék, ha a Cancel Print (Nyomatás megszakítása) opciót választja.

Ignore Log & Print (Napló kihagyása és nyomatás)	Ha az Ignore Log & Print (Napló kihagyása és nyomatás) opciót választja, akkor a készülék akkor is nyomatja a dokumentumot, ha a nyomatási napló nem tárolható a kiszolgálón.
--	---

Amikor a nyomatási napló újra tárolható a kiszolgálón, a nyomatási napló rögzítése a következő módon történik:

Id	Type	Job Name	User Name	Date	Time	Print Pages	Color Pages
1	Print (xxxxxxx)	"Document01.doc"	"user01"	03/03/20xx	14:01:32	52	21
2	Print (xxxxxxx)	"Document02.doc"	"user01"	03/03/20xx	14:45:30	?	?
3	<Error>	?, ?, ?, ?, ?					
4	Print (xxxxxxx)	"Report01.xls"	"user02"	03/03/20xx	19:30:40	4	4

- a. Ha a nyomatás végén nem tárolható a napló, akkor a nyomatott oldalak száma nélkül rögzíti a naplót a készülék.
- b. Ha a nyomatás elején és végén sem tárolható a napló, akkor a készülék nem rögzíti a naplót. A funkció helyreállása után a hiba szerepel a naplóban.

7. A **Submit (Küldés)** oldal megjelenítéséhez kattintson a **Test Print Log to Network (Tesztnyomatás naplózása hálózatra)** gombra.
A beállítások teszteléséhez kattintson a **Yes (Igen)** gombra, majd folytassa a következő lépéssel.
A teszt kihagyásához kattintson a **No (Nem)** gombra. A beállításokat a rendszer automatikusan elküldi.
8. A készülék teszteli a beállításokat.
9. Ha a beállításokat a rendszer elfogadja, a képernyőn a **Test OK (Teszt OK)** üzenet jelenik meg.
Ha a **Test Error (Teszt hiba)** üzenet jelenik meg, ellenőrizze a beállításokat, majd kattintson a **Submit (Küldés)** gombra a tesztoldal újbóli megjelenítéséhez.



Kapcsolódó tájékoztatás

- Nyomtatási napló tárolása a hálózaton

A nyomtatási napló hálózati tárolása funkció használata a Secure Function Lock 3.0 szolgáltatással

Ha a Secure Function Lock 3.0 szolgáltatás aktív, akkor a nyomtatási napló hálózati tárolásának jelentése rögzíti a másolás, faxfogadás, Web Connect nyomtatás és USB közvetlen nyomtatás (ha elérhető) funkciók regisztrált felhasználóit.

```
Id, Type, Job Name, User Name, Date, Time, Print Pages, Color Pages
1, Copy, -, -, 04/04/20xx, 09:05:12, 3, 3
2, Fax, -, -, 04/04/20xx, 09:45:30, 5, 0
3, Copy, -, "BOB", 04/04/20xx, 10:20:30, 4, 0
4, Fax, -, "BOB", 04/04/20xx, 10:35:12, 3, 0
5, USB Direct, -, "JOHN", 04/04/20xx, 11:15:43, 6, 6
```

✓ Kapcsolódó tájékoztatás

- [Nyomtatási napló tárolása a hálózaton](#)

Mobile/Web Connect

- [Brother Web Connect \(Brother webes csatlakozás\)](#)
- [Google Cloud Print](#)
- [AirPrint](#)
- [Mobil nyomtatás Windows rendszeren](#)
- [Mopria® nyomtatási szolgáltatás](#)
- [Mobileszközökön használható Brother iPrint&Scan](#)
- [Near Field Communication \(NFC\)](#)

Brother Web Connect (Brother webes csatlakozás)

Kapcsolódó modellek: DCP-L3550CDW/MFC-L3710CW/MFC-L3730CDN/MFC-L3750CDW/MFC-L3770CDW

- [A Brother Web Connect áttekintése](#)
- [A Brother Web Connect \(Brother webes csatlakozás\) lehetőséggel használható online szolgáltatások](#)
- [A Brother Web Connect használatának feltételei](#)
- [A Brother Web Connect beállítása](#)
- [Dokumentumok szkennelése és feltöltése a Brother Web Connect segítségével](#)
- [Dokumentumok letöltése és nyomtatása a Brother Web Connect segítségével](#)
- [Fax továbbítása felhőbe vagy e-mail címre](#)

A Brother Web Connect áttekintése

Kapcsolódó modellek: DCP-L3550CDW/MFC-L3710CW/MFC-L3730CDN/MFC-L3750CDW/MFC-L3770CDW

Egyes weboldalak olyan szolgáltatásokat nyújtanak, amelyekkel a felhasználók képeket és fájlokat tölthetnek fel és nézhetnek meg a webhelyeken. Az Ön Brother készüléke a képek szkennelésére és azoknak az alábbi szolgáltatásokba történő feltöltésére, valamint az ezen szolgáltatásokba már feltöltött képek letöltésére és nyomtatására is képes.

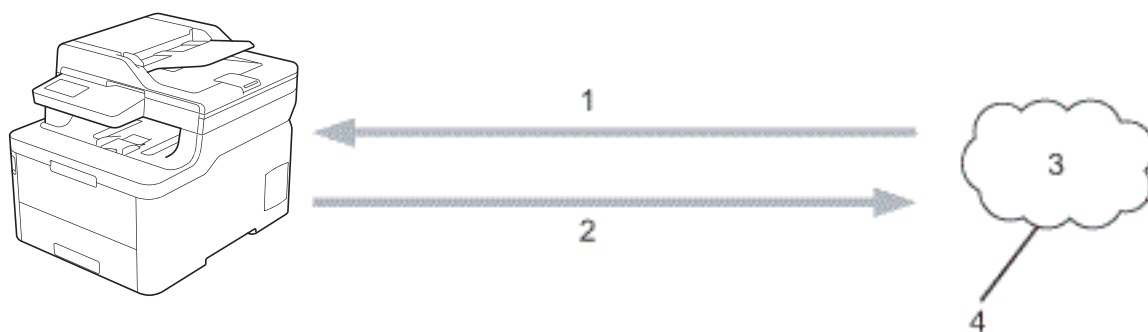

1. Nyomtatás
2. Szkennelés
3. Fényképek, képek, dokumentumok és egyéb fájlok
4. Webszolgáltatás

A Brother Web Connect használatához Brother készülékének csatlakoznia kell egy olyan hálózathoz, amely internet-hozzáféréssel rendelkezik, ami lehet vezetékes vagy vezeték nélküli kapcsolat is.

A proxykiszolgálót használó hálózati beállításoknál a készüléket is konfigurálni kell a proxykiszolgáló használatára. Ha nem biztos benne, milyen hálózati konfigurációt használ, kérdezze meg a hálózati rendszergazdától.



A proxykiszolgáló egy olyan számítógép, amely közvetlen internetkapcsolat nélküli számítógépek és az internet között lát el összekötő szerepet.



Kapcsolódó tájékoztatás

- [Brother Web Connect \(Brother webes csatlakozás\)](#)

A Brother Web Connect (Brother webes csatlakozás) lehetőséggel használható online szolgáltatások

Kapcsolódó modellek: DCP-L3550CDW/MFC-L3710CW/MFC-L3730CDN/MFC-L3750CDW/MFC-L3770CDW

A Brother Web Connect segítségével férhet hozzá a különböző szolgáltatásokhoz a Brother készülékről:

A Brother Web Connect használatához rendelkeznie kell egy fiókkal használni kívánt online szolgáltatásban. Ha még nem rendelkezik fiókkal, akkor látogassa meg egy számítógépről a szolgáltató weboldalát, és hozzon létre egy fiókot.

A Brother Creative Center használatához nem szükséges létrehoznia fiókot.

Google Drive™

Online dokumentumkezelő, -szerkesztő, -megosztó és fájlszinkronizáló szolgáltatás.

URL: drive.google.com

Evernote®

Egy online fájl tároló és fájlkezelő szolgáltatás.

URL: www.evernote.com

Dropbox

Egy online fájlkezelő, fájl megosztó és -szinkronizáló szolgáltatás.

URL: www.dropbox.com

OneDrive

Egy online fájl tároló, fájl megosztó és -kezelő szolgáltatás.

URL: onedrive.live.com

Box

Egy online dokumentumszerkesztő és -megosztó szolgáltatás.

URL: www.box.com

OneNote

Egy online dokumentumszerkesztő és -megosztó szolgáltatás.

URL: www.onenote.com

Brother Creative Center

Olyan webhely, amely különböző, a Brother készülékeken kinyomtatható sablonokat, például üdvözlőkártyákat, brosúrákat és naptárakat kínál (csak bizonyos országokban érhető el).

www.brother.com/creativecenter

A szolgáltatásokra vonatkozó további részletekért lásd az adott szolgáltatás webhelyét.

A következő táblázat azt tartalmazza, hogy milyen fájl típusokat lehet az egyes Brother Web Connect szolgáltatásokban használni:

Elérhető szolgáltatások	Google Drive™ Evernote® Dropbox OneDrive Box OneNote	Brother Creative Center
Képek letöltése és nyomtatása	JPEG PDF	(Csak nyomtatás)

Elérhető szolgáltatások	Google Drive™ Evernote® Dropbox OneDrive Box OneNote	Brother Creative Center
	DOCX XLSX A PPTX ¹	
Beolvasott képek feltöltése	JPEG PDF ² DOCX XLSX PPTX TIFF XPS	-
Fax továbbítása az online szolgáltatásokhoz (csak bizonyos modellekhez érhető el)	JPEG PDF TIFF	-

¹ DOC/XLS/PPT formátumok szintén elérhetők képek letöltése és nyomtatása esetén.

² A beolvasott képek feltöltéséhez a PDF magában foglalja a Kereshető PDF-et, az Aláírt PDF-et, a Biztonságos PDF-et és a PDF/A-t.



(Hong Kong, Tajvan és Korea esetében)

A Brother Web Connect csak az angol nyelven írt fájlneveket támogatja. A helyi nyelven elnevezett fájlok nem töltődnek le.



Kapcsolódó tájékoztatás

- [Brother Web Connect \(Brother webes csatlakozás\)](#)

A Brother Web Connect használatának feltételei

Kapcsolódó modellek: DCP-L3550CDW/MFC-L3710CW/MFC-L3730CDN/MFC-L3750CDW/MFC-L3770CDW

- [Brother szoftver telepítése a Brother Web Connect használatához](#)
- [A proxykiszolgáló beállításainak konfigurálása a Brother készülék kezelőpanelén](#)
- [A proxykiszolgáló beállításainak konfigurálása web alapú kezelő használatával](#)

Brother szoftver telepítése a Brother Web Connect használatához

Kapcsolódó modellek: DCP-L3550CDW/MFC-L3710CW/MFC-L3730CDN/MFC-L3750CDW/MFC-L3770CDW

A Brother Web Connect kezdeti telepítéséhez egy olyan számítógépre van szükség, amely rendelkezik internetkapcsolattal, és telepítve van rá a Brother készülék szoftvere.

Windows

A Brother szoftver telepítéséhez és a készülék vezetékes vagy vezeték nélküli hálózathoz való csatlakoztatásához tekintse meg *Gyors telepítési útmutatót*.

Mac

A(z) **Teljes illesztőprogram és szoftver csomag** telepítéséhez keresse fel az adott modell **Letöltések** oldalát a Brother Solutions Center support.brother.com címen elérhető weboldalán.



Kapcsolódó tájékoztatás



- [A Brother Web Connect használatának feltételei](#)

A proxykiszolgáló beállításainak konfigurálása a Brother készülék kezelőpanelén

Kapcsolódó modellek: DCP-L3550CDW/MFC-L3710CW/MFC-L3730CDN/MFC-L3750CDW/MFC-L3770CDW

Ha a hálózat proxykiszolgálót használ, a készüléken a következő proxykiszolgáló-adatokat kell konfigurálni:

- Proxykiszolgáló címe
- Port száma
- Felhasználónév
- Jelszó

1. Nyomja meg a  [Beállítások] > [Minden beállít.] > [Hálózat] > [Webes kapcsolat beállításai] > [Proxybeállítások] > [Proxy kapcsolat] > [Be] lehetőséget.
2. Nyomja meg a beállítani kívánt opciót, majd adja meg a proxykiszolgáló adatait.
3. Nyomja meg a(z)  gombot.



Kapcsolódó tájékoztatás

- [A Brother Web Connect használatának feltételei](#)

A proxykiszolgáló beállításainak konfigurálása web alapú kezelő használatával

Kapcsolódó modellek: DCP-L3550CDW/MFC-L3710CW/MFC-L3730CDN/MFC-L3750CDW/MFC-L3770CDW

Ha a hálózat proxykiszolgálót használ, a készüléken a következő proxykiszolgáló-adatokat kell konfigurálni web alapú kezelés használatával:

- Proxykiszolgáló címe
- Port száma
- Felhasználónév
- Jelszó



A Microsoft Internet Explorer 11/Microsoft Edge böngészőt ajánljuk Windows rendszeren, a Safari 10/11 böngészőt pedig Mac rendszeren. Bármelyik böngészőt is használja, mindig gondoskodjon róla, hogy a JavaScript és a cookie-k engedélyezve legyenek.

1. Indítsa el a webböngészőt.
2. Írja be a „https://készülék IP-címe” címet a böngésző címsorába (ahol a „készülék IP-címe” a készülék IP-címe).
Például:
https://192.168.1.2
3. Ha a készülék jelszót kér, írja be, majd kattintson a(z)  lehetőségre.
4. Kattintson a **Network (Hálózat)** fülre.
5. Kattintson a **Protocol (Protokoll)** menüre a bal oldali navigációs sávon.
6. Győződjön meg róla, hogy a **Proxy** jelölőnégyzet be van jelölve, majd kattintson a következőre: **Submit (Küldés)**.
7. A **Proxy** mezőben kattintson a(z) **Advanced Settings (Speciális beállítások)** lehetőségre.
8. Adja meg a proxykiszolgáló adatait.
9. Kattintson a **Submit (Küldés)** gombra.



Kapcsolódó tájékoztatás

- [A Brother Web Connect használatának feltételei](#)

A Brother Web Connect beállítása

Kapcsolódó modellek: DCP-L3550CDW/MFC-L3710CW/MFC-L3730CDN/MFC-L3750CDW/MFC-L3770CDW

- [A Brother Web Connect telepítésének áttekintése](#)
- [Hozzon létre egy felhasználói fiókot minden online szolgáltatás számára mielőtt a Brother Web Connect \(Brother webes csatlakozás\) lehetőséget használná](#)
- [Brother Web Connect hozzáférés igénylése](#)
- [Regisztráljon egy felhasználói fiókot a Brother készülékén a Brother Web Connect számára](#)
- [A Brother Web Connect beállítása a Brother CreativeCenter szolgáltatáshoz](#)

A Brother Web Connect telepítésének áttekintése

Kapcsolódó modellek: DCP-L3550CDW/MFC-L3710CW/MFC-L3730CDN/MFC-L3750CDW/MFC-L3770CDW

Adja meg a Brother Web Connect beállításait a következő lépések végrehajtásával (a Brother CreativeCenter használatához ezek a lépések nem szükségesek):

1. lépés: Hozzon létre fiókot a használni kívánt szolgáltatáshoz.

Egy számítógépről érje el a szolgáltatás weboldalát, és hozzon létre egy fiókot. (Ha már van egy fiókja, akkor nem kell egy másik fiókot létrehoznia.)

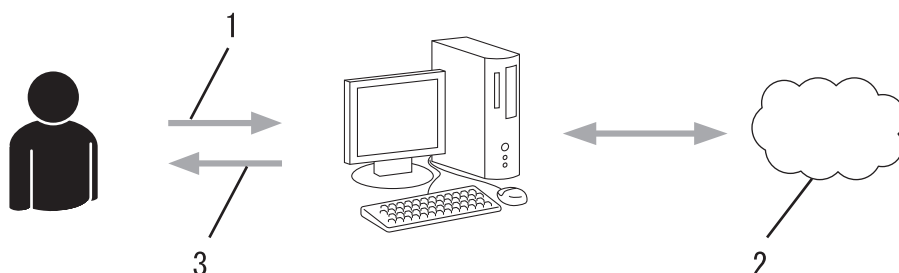

1. Felhasználói regisztráció
2. Webszolgáltatás
3. Fiók beszerzése

2. lépés: Igényeljen hozzáférést a Brother Web Connect alkalmazáshoz.

Indítsa el a Brother Web Connect alkalmazást egy számítógépről, és szerezzen egy ideiglenes azonosítót.

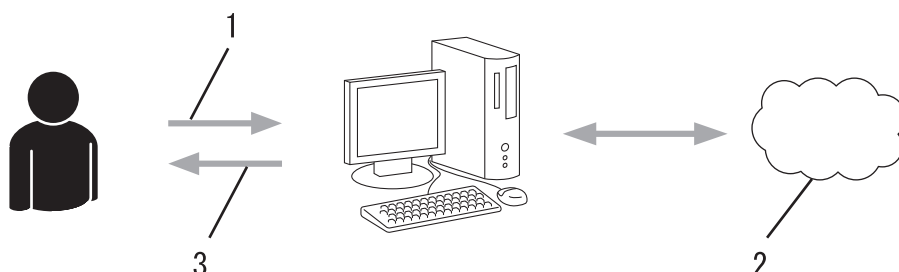

1. A fiókadatok megadása
2. A Brother Web Connect alkalmazás oldala
3. Ideiglenes azonosító beszerzése

3. lépés: Regisztrálja a fiókadatokat a készülékén, hogy elérhesse a használni kívánt szolgáltatást.

Adja meg az ideiglenes azonosítót a szolgáltatás engedélyezéséhez a készüléken. Adja meg a fiók nevét, ahogy azt a készüléken is szeretné kijelezve látni, és adjon meg egy PIN-kódot is, ha ilyet szeretne használni.

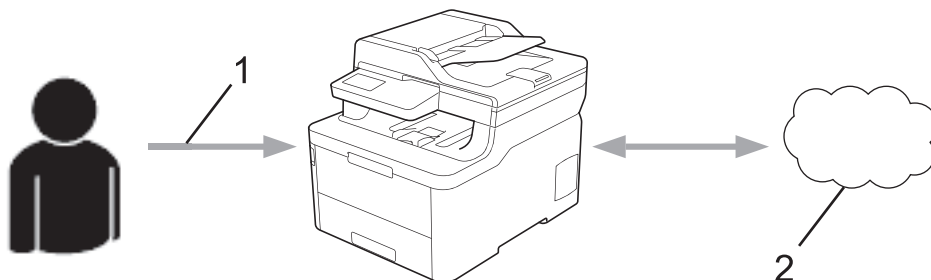

1. Ideiglenes azonosító megadása
2. Webszolgáltatás

A Brother készülék most már használhatja a szolgáltatást.

 **Kapcsolódó tájékoztatás**

- [A Brother Web Connect beállítása](#)
-

▲ Kezdőlap > [Mobile/Web Connect](#) > [Brother Web Connect \(Brother webes csatlakozás\)](#) > [A Brother Web Connect beállítása](#) > Hozzon létre egy felhasználói fiókot minden online szolgáltatás számára mielőtt a Brother Web Connect (Brother webes csatlakozás) lehetőséget használná

Hozzon létre egy felhasználói fiókot minden online szolgáltatás számára mielőtt a Brother Web Connect (Brother webes csatlakozás) lehetőséget használná

Kapcsolódó modellek: DCP-L3550CDW/MFC-L3710CW/MFC-L3730CDN/MFC-L3750CDW/MFC-L3770CDW

Ha a Brother Web Connect használatával szeretne elérni egy online szolgáltatást, akkor rendelkeznie kell egy fiókkal az adott szolgáltatásnál. Ha még nem rendelkezik fiókkal, akkor látogassa meg egy számítógépről a szolgáltató weboldalát, és hozzon létre egy fiókot. Miután létrehozta a fiókot, jelentkezzen be és használja egyszer a fiókot egy számítógépről, mielőtt a Brother Web Connect szolgáltatást használná. Ha nem így tesz, nem biztos, hogy el fogja majd tudni érni a szolgáltatást a Brother Web Connect használatával.

Ha már van egy fiókja, akkor nem kell egy másik fiókot létrehoznia.

Ha létrehozott egy fiókot a használni kívánt online szolgáltatáshoz, akkor igényeljen Brother Web Connect-hozzáférést.



Ha a szolgáltatást vendégként fogja használni, akkor nem kell fiókot létrehoznia. Vendégként csak bizonyos szolgáltatások használata engedélyezett. Ha a használni kívánt szolgáltatásnak nincs vendégfelhasználóknak szánt verziója, akkor létre kell hoznia egy fiókot.



Kapcsolódó tájékoztatás

- [A Brother Web Connect beállítása](#)

Brother Web Connect hozzáférés igénylése

Kapcsolódó modellek: DCP-L3550CDW/MFC-L3710CW/MFC-L3730CDN/MFC-L3750CDW/MFC-L3770CDW

Ha a Brother Web Connect használatával szeretné elérni az online szolgáltatásokat, akkor először igényelnie kell egy Brother Web Connect hozzáférést egy olyan számítógépről, amelyiken telepítve van a Brother szoftver.

1. A Brother Web Connect alkalmazás webhelyének megnyitása:

Opció	Leírás
Windows 7	Kattintson a  (Start) > Minden program > Brother > Brother Utilities elemre, majd kattintson a legördülő listára, és válassza ki a modell nevét (ha még nincs kiválasztva). Kattintson a bal oldali navigációs sáv További lehetőségek gombjára, majd kattintson a Brother Web Connect gombra.
Windows 8 Windows 10	Indítsa el a  (Brother Utilities) elemet, majd kattintson a legördülő listára, és válassza ki a modell nevét (ha még nincs kiválasztva). Kattintson a bal oldali navigációs sáv További lehetőségek gombjára, majd kattintson a Brother Web Connect gombra.
Windows 8.1	Vigye a mutatót a Start képernyő bal alsó sarkába, és kattintson a  elemre (ha érintőképernyős eszközt használ, pöccintsen felfelé a Start képernyő aljától kiindulva az Alkalmazások képernyő megjelenítéséhez). Kattintson a  (Brother Utilities) elemre, majd kattintson a legördülő listára, és válassza ki a modell nevét (ha még nincs kiválasztva). Kattintson a bal oldali navigációs sáv További lehetőségek gombjára, majd kattintson a Brother Web Connect gombra.
Mac	A Go (Mehet) sávon kattintson a Finder (Kereső) , Applications (Programok) > Brother > Utilities (Segédprogramok) > Brother Web Connect elemre.



A webhelyet közvetlenül is elérheti:

Írja be a bwc.brother.com címet a böngésző címsorába.

Megnyílik a Brother Web Connect oldala.

2. Válassza ki a használni kívánt szolgáltatást.

Kapcsolódjon a Brother Web Connect-hez

Kattintson az alábbi, a gépen használni kívánt szolgáltatások egyikére, hogy egy ideiglenes azonosítót kaphasson. A webes szolgáltatás üzleti verziója is támogatott, beleértve az alábbiakat: OneDrive for business, Dropbox for business, Google apps for work, Evernote business, Box for business.



OneNote



OneDrive



Box



Kapcsolódás a Google Drive™-hez



EVERNOTE



Dropbox

A tényleges képernyő eltérhet a fenti ábrán bemutatott képernyőtől.

- Kövesse a képernyőn megjelenő utasításokat, és igényelje a hozzáférést.
Ennek végeztével megjelenik az ideiglenes azonosítója.



Kapcsolódjon a Brother Web Connect-hez

A regisztráció befejeződött.

Kérjük, írja be a következő ideiglenes azonosítót készüléke LCD kijelzőjén.

Ideiglenes azonosító (11 számjegy)

XXX XXXX XXXX

MEGJEGYZÉS : Az ideiglenes azonosító 24 órán belül lejár.

- Jegyezze meg az ideiglenes azonosítót, mert szüksége lesz rá, amikor regisztrálja a fiókokat a készülékén.
Az ideiglenes azonosító 24 óráig érvényes.
- Zárja be a böngészőt.

Most, hogy rendelkezik Brother Web Connect hozzáférési azonosítóval, regisztrálnia kell az azonosítót a készülékén. Ezután hozzá tud majd férni a készülékről a kívánt webes szolgáltatásokhoz.



Kapcsolódó tájékoztatás

- [A Brother Web Connect beállítása](#)

Kapcsolódó témák:

- [Regisztráljon egy felhasználói fiókot a Brother készülékén a Brother Web Connect számára](#)

Regisztráljon egy felhasználói fiókot a Brother készülékén a Brother Web Connect számára

Kapcsolódó modellek: DCP-L3550CDW/MFC-L3710CW/MFC-L3730CDN/MFC-L3750CDW/MFC-L3770CDW

Meg kell adnia a Brother Web Connect fiók adatait, és konfigurálnia kell a készüléket, hogy az képes legyen a Brother Web Connect használatával elérni a kívánt szolgáltatást.

- Ha fiókot szeretne regisztrálni a készülékén, Brother Web Connect hozzáférést kell igényelnie.
- Fiók regisztrálása előtt ellenőrizze, hogy helyes dátum és idő van-e beállítva a készüléken.

1. Pöccintsen a(z) [Web] opció megjelenítéséhez.
2. Nyomja meg a(z) [Web] gombot.



- Ha megjelenik az internetes kapcsolatra vonatkozó információ a készülék LCD-kijelzőjén, olvassa el az információt, és nyomja meg az [OK] gombot. Ha újra szeretné megjeleníteni ezt az információt, nyomja meg a(z) [Igen] gombot.
- Alkalmanként frissítések vagy a Brother Web Connect funkcióival kapcsolatos bejelentések jelenhetnek meg az LCD-kijelzőn. Olvassa el a megjelenő információkat, majd nyomja meg az [OK] gombot.

3. Ha megjelenik a licenyszerződéssel kapcsolatos információ, akkor válassza ki a kívánt elemet, és kövesse a képernyőn megjelenő utasításokat.
4. Válassza ki azt a szolgáltatást, amelyhez regisztrálni kíván.
5. Nyomja meg a szolgáltatás nevét.
6. Ha a Brother Web Connect-re vonatkozó információ megjelenik, nyomja meg az [OK] gombot.
7. Nyomja meg a(z) [Regisztráció/fiók törlése] gombot.
8. Nyomja meg a(z) [Fiók regisztrálása] gombot.

Egy üzenet jelenik meg, arra kérve Önt, hogy adja meg a Brother Web Connect hozzáférés igénylésekor kapott ideiglenes azonosítóját.

9. Nyomja meg az [OK] gombot.
10. Írja be az ideiglenes azonosítót az LCD kijelzőn.
11. Nyomja meg az [OK] gombot.



Hibaüzenet fog megjelenni az LCD kijelzőn, ha a megadott információ nem egyezik a hozzáférés igénylésekor kapott ideiglenes azonosítóval, vagy ha az ideiglenes azonosító lejárt. Írja be a helyes ideiglenes azonosítót, vagy igényeljen új hozzáférést, amelyhez új ideiglenes azonosító is jár.

Egy üzenet jelenik meg, arra kérve Önt, hogy adjon meg egy nevet a fiókhöz, amit majd az LCD kijelzőn is látni fog.

12. Nyomja meg az [OK] gombot.
13. Írja be a nevet az LCD kijelzőn.
14. Nyomja meg az [OK] gombot.
15. Tegye az alábbiak valamelyikét:
 - Ha meg akar adni egy PIN-kódot a fiókhöz, nyomja meg a(z) [Igen] gombot. (A PIN-kód megakadályozza a jogosulatlan hozzáférést a fiókhöz.) Írjon be egy négyjegyű számot, majd nyomja meg az [OK] gombot.
 - Ha nem akar PIN-kódot beállítani, nyomja meg a [Nem] gombot.
16. Amikor megjelenik a megadott fiókinformáció, igazolja vissza, hogy az helyes.

17. Nyomja meg a(z) [Igen] gombot, ha a megadott információkat kívánja regisztrálni.

18. Nyomja meg az [OK] gombot.

19. Nyomja meg a(z)  gombot.

A regisztráció befejeződött, és a készülék hozzáfér a szolgáltatáshoz.



Kapcsolódó tájékoztatás

- [A Brother Web Connect beállítása](#)

Kapcsolódó témák:

- [Brother Web Connect hozzáférés igénylése](#)
-

A Brother Web Connect beállítása a Brother CreativeCenter szolgáltatáshoz

Kapcsolódó modellek: DCP-L3550CDW/MFC-L3710CW/MFC-L3730CDN/MFC-L3750CDW/MFC-L3770CDW

A Brother Web Connect úgy van beállítva, hogy automatikusan együttműködjék a Brother CreativeCenter szolgáltatással. A www.brother.com/creativecenter weboldalon elérhető naptárak, névjegykártyák, posztterek és üdvözlőkártyák létrehozásához nem szükséges konfiguráció.



A Brother CreativeCenter egyes országokban nem elérhető.



Kapcsolódó tájékoztatás

- [A Brother Web Connect beállítása](#)

Dokumentumok szkennelése és feltöltése a Brother Web Connect segítségével

Kapcsolódó modellek: DCP-L3550CDW/MFC-L3710CW/MFC-L3730CDN/MFC-L3750CDW/MFC-L3770CDW

A beolvasott fényképeket és dokumentumokat számítógép használata nélkül, közvetlenül is feltöltheti egy webszolgáltatásra.

- JPEG fájlok szkennelésekor és feltöltésekor a monokróm szkennelés nem használható.
- Kereshető PDF- vagy Microsoft Office-fájlok szkennelésekor és feltöltésekor a monokróm és szürkeárnyaltos beolvasás nem használható.
- JPEG fájlok szkennelése és feltöltése esetén minden oldal külön fájlként kerül feltöltésre.
- A feltöltött képek egy **From_BrotherDevice** nevű albumba kerülnek.

A korlátozásokra vonatkozó információkért, mint pl. a feltölthető dokumentumok mérete vagy száma, lásd az adott szolgáltatás weboldalát.

Ha a (csak egyes modelleken elérhető) Secure Function Lock funkcióval korlátozták az Ön számára a Web Connect használatát, akkor nem tudja feltölteni a szkennelt adatokat.

1. Töltse be a dokumentumot.
2. Pöccintsen a(z) [Web] opció megjelenítéséhez.
3. Nyomja meg a [Web] gombot.



- A [Szkenn.] > [webre] lehetőséget is megnyomhatja.
- Ha megjelenik az internetes kapcsolatra vonatkozó információ a készülék LCD-kijelzőjén, olvassa el az információt, és nyomja meg az [OK] gombot. Ha újra szeretné megjeleníteni ezt az információt, nyomja meg a(z) [Igen] gombot.
- Alkalmanként frissítések vagy a Brother Web Connect funkcióival kapcsolatos bejelentések jelenhetnek meg az LCD-kijelzőn. Olvassa el a megjelenő információkat, majd nyomja meg az [OK] gombot.

4. Válassza ki azt a szolgáltatást és felhasználói fiókot, ahová fel kíván tölteni.
5. Adja meg a felhasználói fiók nevét.
6. A műveletet a képernyőn megjelenő utasításokat követve végezheti el.



Kapcsolódó tájékoztatás

- [Brother Web Connect \(Brother webes csatlakozás\)](#)

Dokumentumok letöltése és nyomtatása a Brother Web Connect segítségével

Kapcsolódó modellek: DCP-L3550CDW/MFC-L3710CW/MFC-L3730CDN/MFC-L3750CDW/MFC-L3770CDW

A fiókjába feltöltött dokumentumokat közvetlenül letöltheti és kinyomtathatja a készüléken. Más felhasználók saját fiókjukba feltöltött nyilvános dokumentumait a készülékre letöltheti és kinyomtathatja, amennyiben rendelkezik megtekintési jogosultsággal az adott dokumentumok vonatkozásában. Egyes szolgáltatások megengedik, hogy a vendégfelhasználók is megtekinthessék a nyilvános dokumentumokat. Ha vendégfelhasználóként ér el egy szolgáltatást vagy fiókot, a tulajdonos nyilvános dokumentumait megtekintheti, tehát azokat, melyek megtekintése nincs korlátozva.

Más felhasználók dokumentumainak letöltéséhez hozzáférési engedéllyel kell rendelkeznie a megfelelő albumok vagy dokumentumok megtekintésére.

Ha a (csak egyes modelleken elérhető) Secure Function Lock funkcióval korlátozták az Ön számára a Web Connect használatát, akkor nem tud adatokat letölteni.

A Secure Function Lock lapfelhasználási korlátozás funkció a Web Connect szolgáltatást használó nyomtatási feladatra is vonatkozik.



Hong Kong, Tajvan és Korea esetében

A Brother Web Connect csak az angol nyelven írt fájlneveket támogatja. A helyi nyelven elnevezett fájlok nem tölthetők le.



Kapcsolódó tájékoztatás

- [Brother Web Connect \(Brother webes csatlakozás\)](#)
 - [Letöltés és nyomtatás a webszolgáltatások használatával](#)
 - [Brother CreativeCenter sablonok letöltése és nyomtatása](#)

Letöltés és nyomtatás a webszolgáltatások használatával

Kapcsolódó modellek: DCP-L3550CDW/MFC-L3710CW/MFC-L3730CDN/MFC-L3750CDW/MFC-L3770CDW

A Brother CreativeCenter sablonokkal ►► *Kapcsolódó tájékoztatás*

1. Pöccintsen a(z) [Web] opció megjelenítéséhez.
2. Nyomja meg a(z) [Web] gombot.



- Ha megjelenik az internetes kapcsolatra vonatkozó információ a készülék LCD-kijelzőjén, olvassa el az információt, és nyomja meg az [OK] gombot. Ha újra szeretné megjeleníteni ezt az információt, nyomja meg a(z) [Igen] gombot.
- Alkalmanként frissítések vagy a Brother Web Connect funkcióival kapcsolatos bejelentések jelenhetnek meg az LCD-kijelzőn. Olvassa el a megjelenő információkat, majd nyomja meg az [OK] gombot.

3. Válassza ki azt a szolgáltatást, amelyben a letölteni és kinyomtatni kívánt dokumentum található.
4. Adja meg a felhasználói fiók nevét. Ha megjelenik a PIN-kód beviteli képernyője, írja be a négy számjegyű PIN-kódot, és nyomja meg az [OK] gombot.



- A szolgáltatás vendég felhasználóként való eléréséhez válassza ki a(z) [Szolgáltatás vendégként] lehetőséget. Amikor a vendégfelhasználói hozzáférés információi megjelennek, nyomja meg az [OK] gombot. Írja be annak a felhasználónak a fióknevét, akinek a dokumentumait le szeretné tölteni, majd nyomja meg az [OK] gombot.
- A szolgáltatástól függően lehet, hogy a fióknevet egy listából kell kiválasztania.

5. Nyomja meg a(z) [Letöltés nyomtatásra] gombot.
6. Válassza ki a kívánt albumot. Nem minden szolgáltatásnál kell a dokumentumokat albumokba menteni. Az albumokba nem mentett dokumentumok esetében válassza a(z) [Rendezetlen fotók megjelenítése] vagy a(z) [Rendezetlen fájlok megjelenítése] lehetőséget a dokumentumok kiválasztásához. Más felhasználók dokumentumait nem lehet letölteni, ha azok nem albumokba vannak mentve.



Az album a képek gyűjteménye. A ténylegesen használt kifejezés szolgáltatóként változhat. Evernote® használata esetén először ki kell választania a jegyzetfüzetet, majd a jegyzetet.

7. Válassza ki a kinyomtatni kívánt dokumentum miniatűrjét. Erősítse meg a dokumentumot az LCD-kijelzőn, majd nyomja meg az [OK] gombot. Válassza ki a többi nyomtatandó dokumentumot (legfeljebb 10 dokumentumot választhat).
8. Ha befejezte, nyomja meg az [OK] gombot.
9. A műveletet a képernyőn megjelenő utasításokat követve végezheti el.



Kapcsolódó tájékoztatás

- [Dokumentumok letöltése és nyomtatása a Brother Web Connect segítségével](#)

Kapcsolódó témák:

- [Brother CreativeCenter sablonok letöltése és nyomtatása](#)

Brother CreativeCenter sablonok letöltése és nyomtatása

Kapcsolódó modellek: DCP-L3550CDW/MFC-L3710CW/MFC-L3730CDN/MFC-L3750CDW/MFC-L3770CDW

A Brother CreativeCenter egyes országokban nem érhető el.

1. Pöccintsen a(z) [Alkalmazások] opció megjelenítéséhez.
2. Nyomja meg a [Alkalmazások] gombot.



- Ha megjelenik az internetes kapcsolatra vonatkozó információ a készülék LCD-kijelzőjén, olvassa el az információt, és nyomja meg az [OK] gombot. Ha újra szeretné megjeleníteni ezt az információt, nyomja meg a(z) [Igen] gombot.
- Alkalmanként frissítések vagy a Brother Web Connect funkcióival kapcsolatos bejelentések jelenhetnek meg az LCD-kijelzőn. Olvassa el a megjelenő információkat, majd nyomja meg az [OK] gombot.

3. Nyomja meg a ["Creative Center" sablonok nyomtat] gombot.
4. Válassza ki a kívánt kategóriát.
5. Válassza ki ismét a kívánt kategóriát.
6. Válassza ki a kívánt fájlt. Adja meg, hogy hány másolatot kíván nyomtatni, majd nyomja meg az [OK] gombot. Ismétlje meg ezt a lépést mindaddig, amíg az összes nyomtatni kívánt fájl ki nem választotta.
7. Miután kijelölte az összes nyomtatni kívánt fájlt, nyomja meg az [OK] gombot.



Ha a javasolt nyomtatási beállításokra vonatkozó információ jelenik meg a készülék LCD-kijelzőjén, olvassa el azt, majd nyomja meg az [OK] gombot. Ha újra szeretné megjeleníteni ezt az információt, nyomja meg a(z) [Igen] gombot.

8. A műveletet a képernyőn megjelenő utasításokat követve végezheti el.



Kapcsolódó tájékoztatás

- [Dokumentumok letöltése és nyomtatása a Brother Web Connect segítségével](#)

Kapcsolódó témák:

- [Letöltés és nyomtatás a webszolgáltatások használatával](#)

Fax továbbítása felhőbe vagy e-mail címre

Kapcsolódó modellek: MFC-L3710CW/MFC-L3730CDN/MFC-L3750CDW/MFC-L3770CDW

- A Fax továbbítása felhőbe funkció használatával automatikusan továbbíthatja bejövő faxait fiókjaiba az elérhető online szolgáltatásokon keresztül.

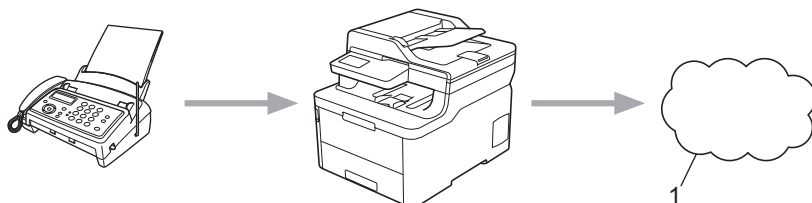

1. Webes szolgáltatások

- A Fax továbbítása e-mailbe funkció segítségével automatikusan, levélcsatolmányként továbbíthatja bejövő faxait.

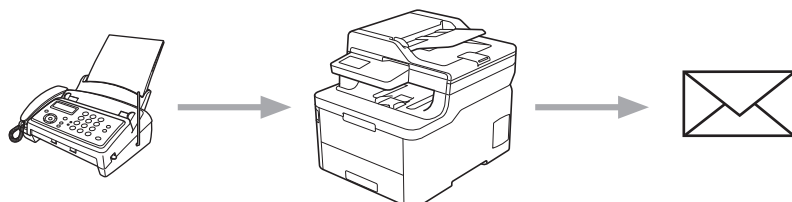

✓ Kapcsolódó tájékoztatás

- [Brother Web Connect \(Brother webes csatlakozás\)](#)
 - [A Fax továbbítása felhőbe vagy e-mail címre funkció bekapcsolása](#)
 - [A Fax továbbítása felhőbe vagy e-mail címre funkció kikapcsolása](#)

A Fax továbbítása felhőbe vagy e-mail címre funkció bekapcsolása

Kapcsolódó modellek: MFC-L3710CW/MFC-L3730CDN/MFC-L3750CDW/MFC-L3770CDW

Kapcsolja be a Fax továbbítása funkciót, ha azt akarja, hogy a bejövő faxok automatikusan egy online szolgáltatásba vagy egy e-mail postafiókba érkezzenek.

- Ha a (csak egyes modelleken elérhető) Secure Function Lock (Biztonságos funkciózár) funkcióval korlátozták az Ön számára a Web Connect használatát, akkor nem tudja feltölteni a beérkező faxokat.
- Ez a funkció csak monokróm faxok esetében érhető el.
- Ha bekapcsolja a Fax továbbítása felhőbe funkciót, akkor a következő funkciók nem használhatók:
 - [Fax továbbítása]
 - [Fax tárolása]
 - [PC fax fogadás]

1. Pöccintsen a(z) [Alkalmazások] opció megjelenítéséhez.
2. Nyomja meg a [Alkalmazások] gombot.



- Ha megjelenik az internetes kapcsolatra vonatkozó információ a készülék LCD-kijelzőjén, olvassa el az információt, és nyomja meg az [OK] gombot. Ha újra szeretné megjeleníteni ezt az információt, nyomja meg a(z) [Igen] gombot.
- Alkalmanként frissítések vagy a Brother Web Connect funkcióival kapcsolatos bejelentések jelenhetnek meg az LCD-kijelzőn. Olvassa el a megjelenő információkat, majd nyomja meg az [OK] gombot.

3. Jelölje ki a(z) [Fax a Felhőbe] elemet.



Ha megjelenik a [Fax a Felhőbe] funkcióra vonatkozó információ, olvassa el azt, majd nyomja meg az [OK] gombot.

4. Nyomja meg az [Be] gombot.
5. Nyomja meg a(z) [Továbbítás felhőbe] vagy [Továbbítás e-mailbe] gombot.
 - Ha a [Továbbítás felhőbe] lehetőséget választotta, akkor adja meg azt az online szolgáltatást, amelybe továbbítani kívánja a bejövő faxokat, majd adja meg a fiók nevét.
 - Ha a(z) [Továbbítás e-mailbe] lehetőséget választotta, akkor adja meg azt az e-mail címet, amelyre csatolmányként továbbítani kívánja a bejövő faxokat.
6. A műveletet a képernyőn megjelenő utasításokat követve végezheti el.



Kapcsolódó tájékoztatás

- [Fax továbbítása felhőbe vagy e-mail címre](#)

A Fax továbbítása felhőbe vagy e-mail címre funkció kikapcsolása

Kapcsolódó modellek: MFC-L3710CW/MFC-L3730CDN/MFC-L3750CDW/MFC-L3770CDW

Kapcsolja ki a Fax továbbítása funkciót, ha nem akarja, hogy a bejövő faxok automatikusan egy online szolgáltatásba vagy egy e-mail postafiókba érkezzenek.

Ha még vannak fogadott faxok a készülék memóriájában, akkor nem tudja kikapcsolni a Fax továbbítása felhőbe funkciót.

1. Pöccintsen a(z) [Alkalmazások] opció megjelenítéséhez.
2. Nyomja meg a [Alkalmazások] gombot.



- Ha megjelenik az internetes kapcsolatra vonatkozó információ a készülék LCD-kijelzőjén, olvassa el az információt, és nyomja meg az [OK] gombot. Ha újra szeretné megjeleníteni ezt az információt, nyomja meg a(z) [Igen] gombot.
- Alkalmanként frissítések vagy a Brother Web Connect funkcióival kapcsolatos bejelentések jelenhetnek meg az LCD-kijelzőn. Olvassa el a megjelenő információkat, majd nyomja meg az [OK] gombot.

3. Jelölje ki a(z) [Fax a Felhőbe] elemet.



Ha megjelenik a [Fax a Felhőbe] funkcióra vonatkozó információ, olvassa el azt, majd nyomja meg az [OK] gombot.

4. Nyomja meg az [Ki] gombot.
5. Nyomja meg az [OK] gombot.



Kapcsolódó tájékoztatás

- [Fax továbbítása felhőbe vagy e-mail címre](#)

Google Cloud Print

- [A Google Cloud Print áttekintése](#)
- [A Google Cloud Print használata előtt](#)
- [Nyomtatás Google Chrome™ vagy Chrome OS™ rendszerekből](#)
- [Nyomtatás a Google Drive™ szolgáltatásból mobileszközön](#)
- [Nyomtatás a Gmail™ webmail szolgáltatásból mobileszközön](#)

A Google Cloud Print áttekintése

A Google Cloud Print™ egy Google szolgáltatás, amely lehetővé teszi, hogy az Ön Google fiókjához regisztrált nyomtatóra nyomtathasson bármilyen hálózatra kapcsolt eszköztől (pl. mobiltelefonról vagy számítógépről) anélkül, hogy telepítenie kellene az eszközre a nyomtató-illesztőprogramot.

A Nyomtatás Android™ rendszerről alkalmazások használatához szükség van a Google Cloud Print™ alkalmazás Google Play™ áruházból való telepítésére.

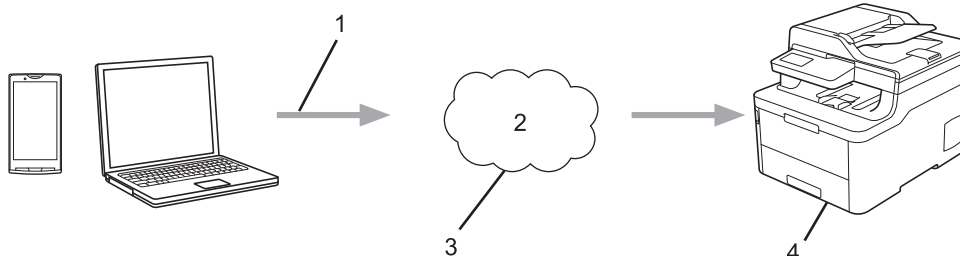

1. Nyomtatás kérése
2. Internet
3. Google Cloud Print™
4. Nyomtatás

✓ Kapcsolódó tájékoztatás

- [Google Cloud Print](#)

A Google Cloud Print használata előtt

- Hálózati beállítások a Google Cloud Print használatához
- A készülék regisztrálása a Google Cloud Print szolgáltatásba a Google Chrome™ segítségével
- A készülék regisztrálása a Google Cloud Print szolgáltatásba a Webalapú kezelő segítségével

Hálózati beállítások a Google Cloud Print használatához

A Google Cloud Print™ funkció használatához Brother készülékének vezetékes vagy vezeték nélküli kapcsolattal csatlakoznia kell egy internetes hozzáféréssel rendelkező hálózathoz. A csatlakoztatás és a készülék konfigurációjának megfelelő lépéseit lásd a *Gyors telepítési útmutatóban* vagy ezen kézikönyv vonatkozó fejezeteiben.



Kapcsolódó tájékoztatás

- [A Google Cloud Print használata előtt](#)

Kapcsolódó témák:

- [Google Cloud Print problémák](#)
-

A készülék regisztrálása a Google Cloud Print szolgáltatásba a Google Chrome™ segítségével

Győződjön meg arról, hogy a Google felhasználói fiókja már létezik és működőképes. Ha még nem rendelkezik fiókkal, akkor látogassa meg egy számítógépről vagy mobileszközről a Google weboldalát (<https://accounts.google.com/signup>), és hozzon létre egy fiókot.

Ellenőrizze, hogy a Brother készülék készenléti állapotban legyen a regisztrációs folyamat megkezdése előtt.



Az itt leírt lépések Windows-felhasználókra vonatkoznak.

A megjelenítés a számítógép képernyőjén az operációs rendszertől és a környezettől függően változhat.

1. Nyissa meg a Google Chrome™ programot a számítógépen.
2. Jelentkezzen be Google-fiókjába.
3. Kattintson a Google Chrome™ menü ikonjára, majd a **Beállítások > Speciális beállítások megjelenítése...** lehetőségre.
4. Kattintson a(z) **Google Cloud Print > Szerkesztés** gombra.
5. Kövesse a képernyőn megjelenő utasításokat a készülék regisztrálásához.
6. Ha a megerősítést kérő üzenet megjelenik a készüléken, nyomja meg az [OK] gombot.



Ha a megerősítő üzenet nem jelenik meg a készülék LCD képernyőjén, akkor ismétlje meg ezeket a lépéseket.

7. Ha a Brother készülék regisztrációja sikeres, akkor az meg fog jelenni a **Saját eszközök** mezőben.



Kapcsolódó tájékoztatás

- [A Google Cloud Print használata előtt](#)

A készülék regisztrálása a Google Cloud Print szolgáltatásba a Webalapú kezelő segítségével

Győződjön meg arról, hogy a Google felhasználói fiókja már létezik és működőképes. Ha még nem rendelkezik fiókkal, akkor látogassa meg egy számítógépről vagy mobileszközről a Google weboldalát (<https://accounts.google.com/signup>), és hozzon létre egy fiókot.

Ellenőrizze, hogy a Brother készülék készenléti állapotban legyen a regisztrációs folyamat megkezdése előtt.

A készülék regisztrálása előtt ellenőrizze, hogy helyes dátum és idő van-e beállítva a készüléken.

1. Ügyeljen arra, hogy a Brother készülék és a számítógép vagy mobileszköz ugyanahhoz a hálózathoz legyen csatlakoztatva.
2. Indítsa el a webböngészőt.
3. Írja be a „<https://készülék IP-címe>” címet a böngésző címsorába (ahol a „készülék IP-címe” a készülék IP-címe).
Például:
<https://192.168.1.2>
4. Ha a készülék jelszót kér, írja be, majd kattintson a(z)  lehetőségre.
5. Kattintson a **Network (Hálózat)** fülre.
6. Kattintson a **Protocol (Protokoll)** menüre a bal oldali navigációs sávon.
7. Ellenőrizze, hogy a **Google Cloud Print** van-e kiválasztva, majd nyomja meg az **Advanced Settings (Speciális beállítások)** gombot.
8. Ellenőrizze, hogy a **Status (Állapot)** értéke **Enabled (Engedélyezve)** legyen. Kattintson a **Register (Regisztráció)** gombra.
9. Kövesse a képernyőn megjelenő utasításokat a készülék regisztrálásához.
10. Ha a megerősítést kérő üzenet megjelenik a készüléken, nyomja meg az OK gombot.



Ha a megerősítő üzenet nem jelenik meg a készülék LCD képernyőjén, akkor ismétlje meg ezeket a lépéseket.

11. Kattintson a **Google** gombra.
12. Megjelenik a Google Cloud Print™ bejelentkezési képernyője. Jelentkezzen be a Google felhasználói fiókba, és kövesse a képernyőn megjelenő utasításokat a készülék regisztrálásához.
13. Ha végzett a készülék regisztrálásának folyamatával, akkor térjen vissza a Web alapú kezelés képernyőre, és győződjön meg arról, hogy a **Registration Status (Regisztráció állapota)** beállítás értéke **Registered (Regisztrált)**.



Ha a készülék támogatja a Biztonságos funkciózár funkciót, akkor a Google Cloud Print™ nyomtatási mód akkor is lehetséges, ha a PC nyomtatás minden felhasználó számára korlátozott. A Google Cloud Print™ nyomtatási mód korlátozásához kapcsolja ki a Google Cloud Print™ lehetőséget a Web alapú kezelés segítségével, vagy állítsa a Biztonságos funkciózár lehetőséget Nyilvános módba, majd korlátozza a nyilvános felhasználók nyomtatási jogosultságait. ►► *Kapcsolódó tájékoztatás*



Kapcsolódó tájékoztatás

- [A Google Cloud Print használata előtt](#)

Kapcsolódó témák:

- [Nyilvános mód konfigurálása a Secure Function Lock 3.0 szolgáltatáshoz](#)

Nyomtatás Google Chrome™ vagy Chrome OS™ rendszerekből

1. Ellenőrizze, hogy a Brother készülék be van-e kapcsolva.
2. Nyissa meg a kinyomtatni kívánt weboldalt.
3. Kattintson a Google Chrome™ menü ikonjára.
4. Kattintson a(z) **Print (Nyomtatás)** gombra.
5. Válassza ki a készüléket a nyomtatók listájából.
6. Szükség esetén módosítsa a nyomtatási beállításokat.
7. Kattintson a(z) **Print (Nyomtatás)** gombra.



Kapcsolódó tájékoztatás

- [Google Cloud Print](#)
-

Nyomtatás a Google Drive™ szolgáltatásból mobileszközön

1. Ellenőrizze, hogy a Brother készülék be van-e kapcsolva.
2. A Google Drive™ szolgáltatást Android™ vagy iOS eszközének böngészőjéből érheti el.
3. Nyissa meg a kinyomtatni kívánt dokumentumot.
4. Érintse meg az ikont.
5. Érintse meg a **Print (Nyomtatás)** elemet.
6. Válassza ki a készüléket a nyomtatók listájából.
7. Szükség esetén módosítsa a nyomtatási beállításokat.
8. Koppintson a  vagy **Print (Nyomtatás)** elemre.



Kapcsolódó tájékoztatás

- [Google Cloud Print](#)

Nyomtatás a Gmail™ webmail szolgáltatásból mobileszközön

1. Ellenőrizze, hogy a Brother készülék be van-e kapcsolva.
2. A Gmail™ webmail szolgáltatást Android™ vagy iOS eszközének böngészőjéből érheti el.
3. Nyissa meg a kinyomtatni kívánt e-mailt.
4. Érintse meg az ikont.



Ha a **Print (Nyomtatás)** megjelenik a csatolmány neve mellett, akkor a csatolmányt is kinyomtathatja. Érintse meg a **Print (Nyomtatás)** lehetőséget és kövesse a mobileszközön megjelenő utasításokat.

5. Érintse meg a **Print (Nyomtatás)** elemet.
6. Válassza ki a készüléket a nyomtatók listájából.
7. Szükség esetén módosítsa a nyomtatási beállításokat.
8. Koppintson a  vagy **Print (Nyomtatás)** elemre.



Kapcsolódó tájékoztatás

- [Google Cloud Print](#)

AirPrint

- [AirPrint áttekintés](#)
- [Az AirPrint \(macOS\) használata előtt](#)
- [Nyomtatás az AirPrint használatával](#)
- [Az AirPrint \(macOS\) használatával történő szkennelés](#)
- [Az AirPrint \(macOS\) használatával történő faxküldés](#)

AirPrint áttekintés

Az AirPrint egy Apple operációs rendszerekhez tervezett nyomtatási megoldás, melynek segítségével illesztőprogram telepítése és vezeték használata nélkül nyomtathat fényképeket, e-maileket, weboldalakat és dokumentumokat iPad, iPhone vagy iPod touch készülékéről és Mac számítógépéről.

Az AirPrint segítségével Mac számítógépéről nyomtatás nélkül, közvetlenül küldhet faxot, és dokumentumokat szkennelhet be Mac számítógépére. (MFC-L3710CW/MFC-L3730CDN/MFC-L3750CDW/MFC-L3770CDW)

További információkért lásd az Apple weboldalát.

Az Apple logóval ellátott termékek használata azt jelenti, hogy az adott kiegészítő kifejezetten a logó által azonosított technológiával való együttműködésre lett tervezve, a fejlesztő pedig tanúsítja, hogy termék megfelel az Apple teljesítményelvárásainak.



Kapcsolódó tájékoztatás

- [AirPrint](#)

Kapcsolódó témák:

- [AirPrint problémák](#)

Az AirPrint (macOS) használata előtt

Mielőtt macOS rendszer használatával nyomtatna, adja hozzá Brother készülékét a nyomtatók listájához a Mac számítógépen.

1. Válassza az Apple menü **System Preferences (Rendszerbeállítások)** pontját.
2. Kattintson a(z) **Printers & Scanners (Nyomtatók és szkennerek)** gombra.
3. Kattintson a + ikonra a Nyomtatók panel alatt, a bal oldalon.
Megjelenik a **Add (Hozzáadás)** képernyő.
4. Válassza ki a Brother készüléket, és válassza a **AirPrint** helyi menü **Use (Használat)** pontját.
5. Kattintson az **Add (Hozzáadás)** gombra.



Kapcsolódó tájékoztatás



- [AirPrint](#)

Nyomtatás az AirPrint használatával

- [Nyomtatás iPadről, iPhone-ról és iPod touchról](#)
- [Az AirPrint \(macOS\) használatával történő nyomtatás](#)

Nyomtatás iPadről, iPhone-ról és iPod touchról

A nyomtatás folyamata alkalmazásonként eltérő lehet. Az alábbi példában Safarit használunk.

1. Ellenőrizze, hogy a Brother készülék be van-e kapcsolva.
2. Safari használatával nyissa meg a nyomtatni kívánt oldalt.
3. Koppintson a  vagy  elemre.
4. Érintse meg a **Print (Nyomtatás)** elemet.
5. Győződjön meg róla, hogy a Brother készülék van kiválasztva.
6. Ha egy másik készülék van kiválasztva (vagy egyáltalán nincs kiválasztva nyomtató), akkor koppintson a **Printer (Nyomtató)** elemre.
Megjelenik az elérhető készülékek listája.
7. Érintse meg készüléke nevét a listában.
8. Adja meg a kívánt beállításokat, például a nyomtatni kívánt oldalak számát vagy a 2 oldalas nyomtatást (ha a készülék támogatja).
9. Érintse meg a **Print (Nyomtatás)** elemet.

Kapcsolódó tájékoztatás

- [Nyomtatás az AirPrint használatával](#)

Az AirPrint (macOS) használatával történő nyomtatás

A nyomtatás folyamata alkalmazásonként eltérő lehet. Az alábbi példában Safarit használunk. Nyomtatás előtt győződjön meg róla, hogy a Brother készülék látható a Mac számítógépének nyomtatólistájában.

1. Ellenőrizze, hogy a Brother készülék be van-e kapcsolva.
2. A Mac számítógépen Safari használatával nyissa meg a nyomtatni kívánt oldalt.
3. Kattintson a **File (Fájl)** menüre, és válassza az **Print (Nyomtasd)** lehetőséget.
4. Győződjön meg róla, hogy a Brother készülék van kiválasztva. Ha egy másik készülék van kiválasztva (vagy egyáltalán nincs kiválasztva nyomtató), kattintson a **Printer (Nyomtató)** helyi menüre, és válassza ki Brother készülékét.
5. Adja meg a kívánt beállításokat, például a nyomtatni kívánt oldalak számát vagy a 2 oldalas nyomtatást (ha a készülék támogatja).
6. Kattintson a **Print (Nyomtatás)** gombra.



Kapcsolódó tájékoztatás

- [Nyomtatás az AirPrint használatával](#)

Kapcsolódó témák:

- [Az AirPrint \(macOS\) használata előtt](#)

Az AirPrint (macOS) használatával történő szkennelés

Beolvasás előtt győződjön meg róla, hogy a Brother készülék látható a Mac számítógépének szkennelőlistájában.

1. Helyezze be a dokumentumot.
2. Válassza az Apple menü **System Preferences (Rendszerbeállítások)** pontját.
3. Kattintson a **Printers & Scanners (Nyomtatók és szkennerek)** gombra.
4. Válassza ki a Brother készüléket a szkennelőlistából.
5. Kattintson a **Scan (Szkennelés)** fülre, majd kattintson az **Open Scanner... (Nyissa ki a szkennert...)** gombra.
Megjelenik a Szkenner képernyő.
6. Ha az ADF-be helyezte a dokumentumot, jelölje be a **Use Document Feeder (Használja az automatikus dokumentumadagolót)** jelölőnégyzetet, majd válassza ki a dokumentum méretét a beolvasási méret beállítása helyi menüből.
7. Válassza ki a célmappát vagy -alkalmazást a célbeállítási helyi menüből.
8. Szükség esetén kattintson a **Show Details (Részletek megjelenítése)** elemre a beolvasási beállítások módosításához.
Kézzel is kivághatja a képet, ha az egérmutatót a beolvasni kívánt részt fölé húzza, amikor a szkennelőlétről szkennel.
9. Kattintson a **Scan (Szkennelés)** gombra.



Kapcsolódó tájékoztatás

- [AirPrint](#)

Kapcsolódó témák:

- [Az AirPrint \(macOS\) használata előtt](#)

Az AirPrint (macOS) használatával történő faxküldés

Kapcsolódó modellek: MFC-L3710CW/MFC-L3730CDN/MFC-L3750CDW/MFC-L3770CDW

Győződjön meg róla, hogy a Brother készülék látható a Mac számítógépének nyomtatólistájában. Az alábbi példában az Apple Szövegszerkesztőt használjuk.



- Az AirPrint csak monokróm faxdokumentumokat támogat.

1. Ellenőrizze, hogy a Brother készülék be van-e kapcsolva.
2. A Mac számítógépen nyissa meg a faxban elküldeni kívánt fájlt.
3. Kattintson a **File (Fájl)** menüre, és válassza az **Print (Nyomtatás)** lehetőséget.
4. Kattintson a **Printer (Nyomtató)** helyi menüre, és válassza a **Brother MFC-XXXX - Fax** elemet (ahol az XXXX a modell neve).
5. Írja be a fax címzettjének információit.
6. Kattintson a(z) **Fax** gombra.



Kapcsolódó tájékoztatás

- [AirPrint](#)

Kapcsolódó témák:

- [Az AirPrint \(macOS\) használata előtt](#)

Mobil nyomtatás Windows rendszeren

A mobil nyomtatás Windows rendszeren egy olyan funkció, amely segítségével vezeték nélküli kapcsolatot használva nyomtathat Windows mobileszközéről. Csatlakozzon ugyanahhoz a hálózathoz, amihez a Brother készülék csatlakozik, és nyomtasson anélkül, hogy nyomtató-illesztőprogramot telepítene az eszközre. Sok Windows alkalmazás támogatja ezt a funkciót.

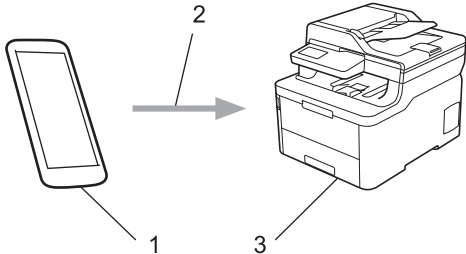

1. Windows mobileszköz (Windows 10 Mobile vagy későbbi verzió)
2. Wi-Fi® kapcsolat
3. Az Ön Brother készüléke

✓ Kapcsolódó tájékoztatás

- [Mobile/Web Connect](#)

Mopria® nyomtatási szolgáltatás

A Mopria® Print Service (nyomtatási szolgáltatás) egy Android™ mobilkészüléken (Android™ 4.4-es vagy újabb verzió) használható funkció, amit a Mopria® Alliance fejlesztett. Ezzel a szolgáltatással csatlakozhat ugyanahhoz a hálózathoz, amelyhez a készülék, és további telepítés nélkül nyomtathat. Számos natív Android™ alkalmazás támogatja a nyomtatást.

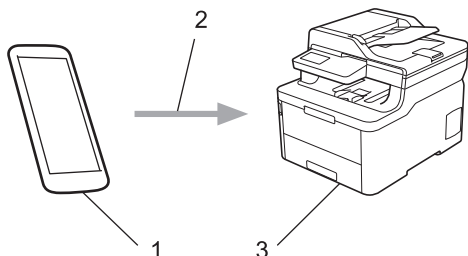

1. Android™ 4.4-es vagy újabb verzió
2. Wi-Fi®-kapcsolat
3. Az Ön Brother készüléke

Le kell töltenie a Mopria® Print Service alkalmazást a Google Play™ áruházból, és telepítenie kell Android™ eszközére. A szolgáltatás használata előtt be kell azt kapcsolnia.

✓ Kapcsolódó tájékoztatás

- [Mobile/Web Connect](#)

Mobileszközökön használható Brother iPrint&Scan

A Brother iPrint&Scan segítségével különböző mobil eszközökről nyomtathat és szkennelhet.

- **Android™** eszközök esetén

A Brother iPrint&Scan lehetővé teszi, hogy a Ön Brother készülékének funkcióit közvetlenül Android™ eszközéről, számítógép igénybe vétele nélkül használhassa.

Töltse le a Brother iPrint&Scan alkalmazást a Google Play™ áruházból, és telepítse azt.

- **iOS** támogatású eszközök (többek között iPhone, iPad és iPod touch) esetén

A Brother iPrint&Scan segítségével közvetlenül az iOS eszközéről használhatja a Brother készülék funkcióit.

Töltse le és telepítse a Brother iPrint&Scan alkalmazást az App Store szoftverpiacról.

- **Windows** eszközök esetén

A Brother iPrint&Scan lehetővé teszi, hogy Ön a Brother készülékének funkcióit közvetlenül Windows eszközéről, számítógép igénybe vétele nélkül használhassa.

Töltse le és telepítse a Brother iPrint&Scan alkalmazást a Microsoft szoftverpiacról.

További részletes információ a látogasson el erre az oldalra: support.brother.com/ips.



Kapcsolódó tájékoztatás

- [Mobile/Web Connect](#)

Kapcsolódó témák:

- [Windows és Mac operációs rendszerrel használható Brother iPrint&Scan](#)

Near Field Communication (NFC)

Kapcsolódó modellek: MFC-L3770CDW

A Near Field Communication (NFC) funkció használata lehetővé teszi bizonyos egyszerűsített műveleteket, adatátvitelt és a két készülék közötti vezeték nélküli kapcsolatot, ha azok egymás közelében vannak.

Ha az Ön Android™ eszköze NFC-kompatibilis, akkor az eszközt a készüléken látható NFC szimbólumhoz érintve közvetlenül használhatja nyomtatási feladatok (fényképek, PDF-fájlok, szöveges dokumentumok, weboldalak és e-mail üzenetek nyomtatásának) elvégzésére, illetve fényképek és dokumentumok beolvasásához.

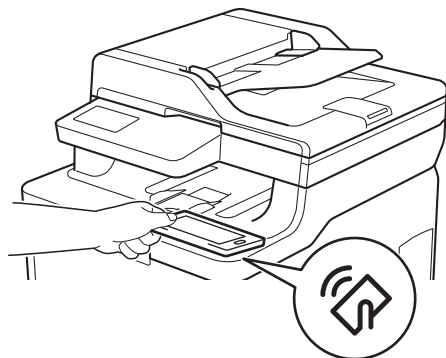

A funkció használatához töltsse le és telepítse a Brother iPrint&Scan alkalmazást az Android™ eszközére. További részletes információ a látogasson el erre az oldalra: support.brother.com/ips.



Kapcsolódó tájékoztatás

- [Mobile/Web Connect](#)

ControlCenter

A Brother ControlCenter szoftver segédprogramjával gyorsan elérheti a gyakran használt alkalmazásokat. A ControlCenter használatával közvetlenül hozzáférhet bizonyos alkalmazásokhoz.

- [ControlCenter4 \(Windows\)](#)

ControlCenter4 (Windows)

- [A működési mód módosítása a ControlCenter4 eszközzel \(Windows\)](#)
- [Szkenelés a ControlCenter4 Otthoni üzemmódjával \(Windows\)](#)
- [Szkenelés a ControlCenter4 Speciális üzemmódjával \(Windows\)](#)
- [A Brother készülék beállítása a ControlCenter4 használatával \(Windows\)](#)
- [Egyéni lap létrehozása a ControlCenter4 Speciális üzemmóddal \(Windows\)](#)

A működési mód módosítása a ControlCenter4 eszközzel (Windows)

A ControlCenter4 két működési móddal rendelkezik: **Otthoni mód** és **Haladó felhasználó mód**. Bármikor módosíthatja a módokat.

Otthoni mód

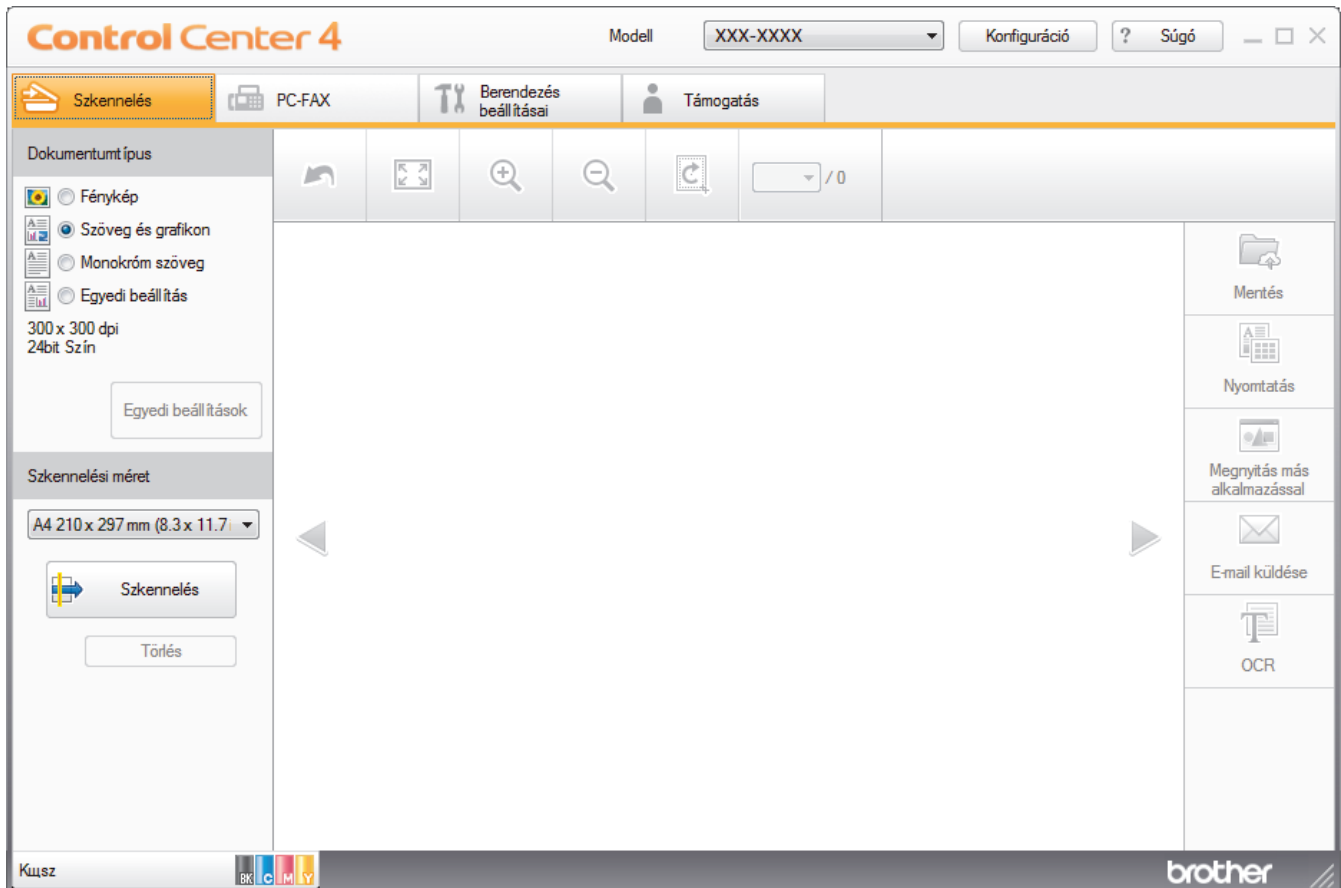

Haladó felhasználó mód



- **Otthoni mód**
A ControlCenter4 Otthoni üzemmód lehetővé teszi a könnyű hozzáférést a készülék fő funkcióihoz.
- **Haladó felhasználó mód**

A ControlCenter4 speciális mód nagyobb ellenőrzést biztosít a készülék funkcióinak részletei fölött, és lehetővé teszi az egygombos szkennelési műveletek testreszabását.

A működési mód módosítása:

1. Kattintson a  (ControlCenter4) ikonra a tálcán, majd válassza az **Megnyitás** lehetőséget.
2. Kattintson a **Konfiguráció** gombra, és válassza a **Futási mód kiválasztása** parancsot.
3. Megjelenik a módválasztó párbeszédpanel. Válassza ki az **Otthoni mód** vagy a **Haladó felhasználó mód** opciót.

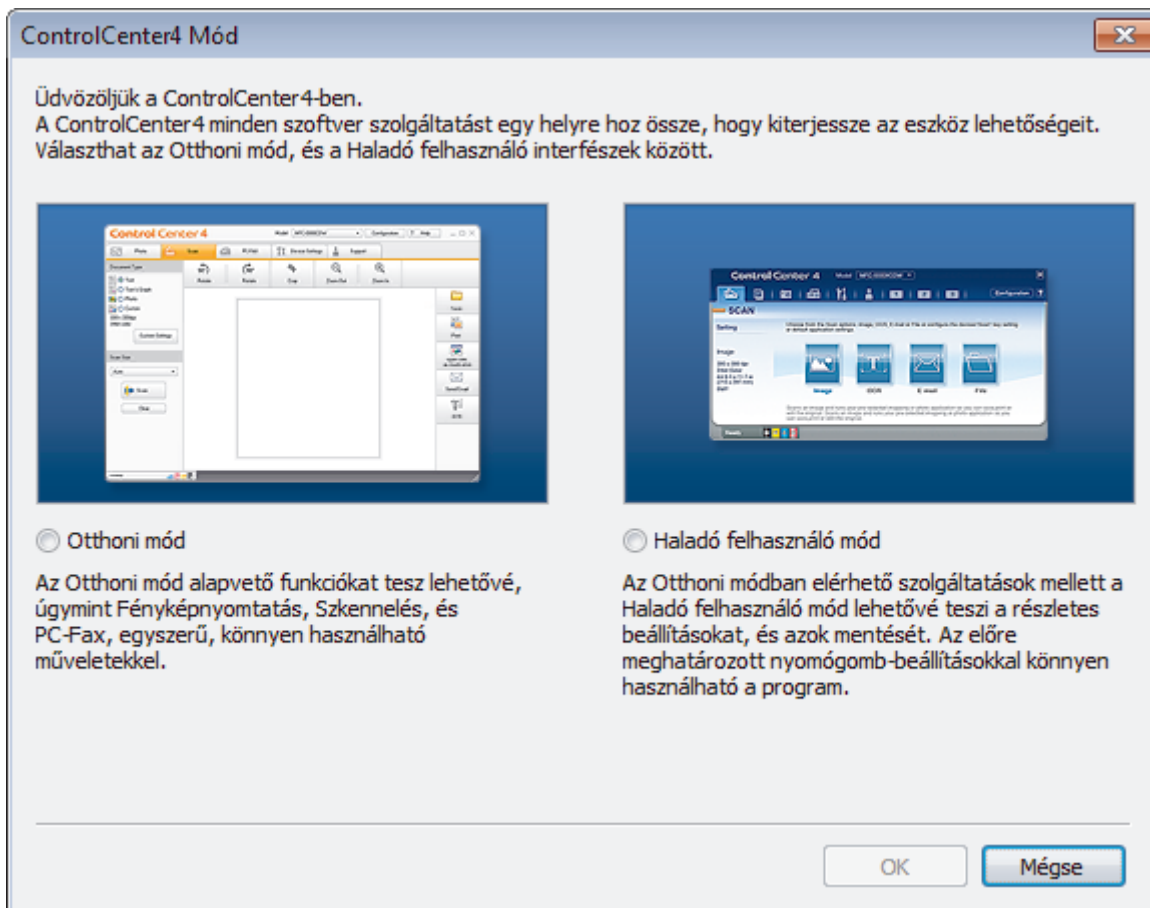

4. Kattintson az **OK** gombra.

✓ Kapcsolódó tájékoztatás

- [ControlCenter4 \(Windows\)](#)

Szkenelés a ControlCenter4 Otthoni üzemmódjával (Windows)

Használja a ControlCenter4 Otthoni módját a készülék fő funkcióihoz való hozzáférésre.

- [Szkenelés a ControlCenter4 Otthoni üzemmódjával \(Windows\)](#)
- [Szkenelt adatok mentése mappába PDF-fájlként a ControlCenter4 Otthoni üzemmódjával \(Windows\)](#)
- [Dokumentum mindkét oldalának automatikus szkenelése a ControlCenter4 Otthoni üzemmódjával \(Windows\)](#)
- [A ControlCenter4 Otthoni üzemmódjának szkenelési beállításai \(Windows\)](#)

Szkenelés a ControlCenter4 Speciális üzemmódjával (Windows)

A ControlCenter4 speciális mód nagyobb ellenőrzést biztosít a készülék funkcióinak részletei fölött, és lehetővé teszi az egygombos szkenelési műveletek testreszabását.

- [Fényképek és grafikák szkenelése a ControlCenter4 Speciális üzemmódjával \(Windows\)](#)
- [Szkenelt fájl mentése mappába PDF-fájlként a ControlCenter4 Speciális üzemmódjával \(Windows\)](#)
- [Dokumentum mindkét oldalának automatikus szkenelése a ControlCenter4 Speciális üzemmódjával \(Windows\)](#)
- [Egy igazolvány mindkét oldalának szkenelése a ControlCenter4 Speciális üzemmódjával \(Windows\)](#)
- [Szkenelés e-mail mellékletbe a ControlCenter4 Speciális üzemmódjával \(Windows\)](#)
- [Szkenelés szerkeszthető szövegfájlba \(ORC\) a ControlCenter4 Speciális üzemmódjával \(Windows\)](#)
- [A ControlCenter4 Speciális üzemmódjának szkenelési beállításai \(Windows\)](#)

A Brother készülék beállítása a ControlCenter4 használatával (Windows)

Kapcsolódó modellek: MFC-L3710CW/MFC-L3730CDN/MFC-L3750CDW/MFC-L3770CDW



Ha a Biztonságos funkciózárolás Be van kapcsolva, nem tudja használni a Távoli beállítás funkciót.

1. Kattintson a  (ControlCenter4) ikonra a tálcán, majd kattintson a **Megnyitás** gombra.
2. Kattintson a(z) **Berendezés beállításai** fülre.
3. Kattintson a(z) **Távolsági setup (Távbeállítás)** gombra.
4. Adja meg a kívánt beállításokat.

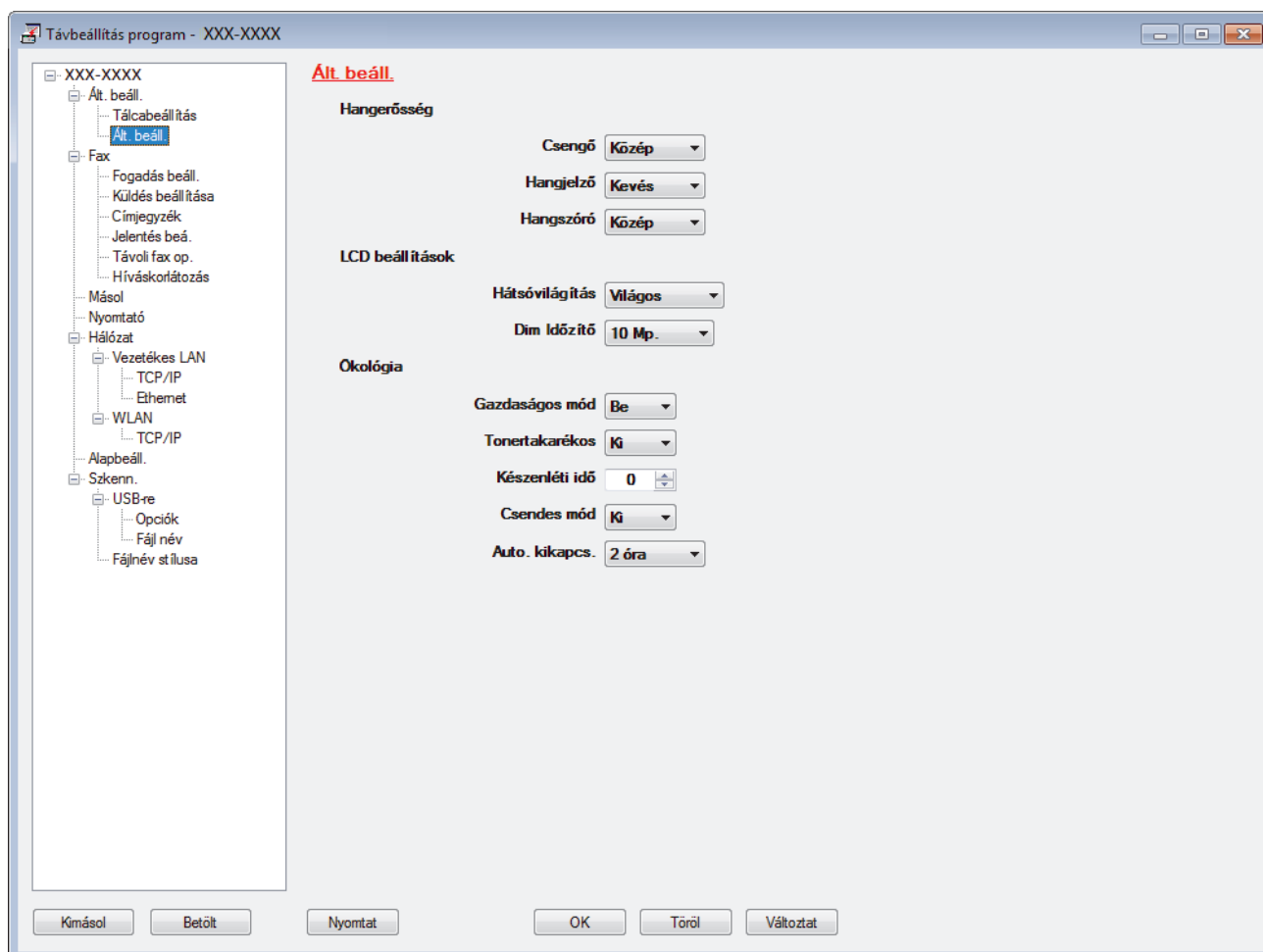

Kimásol

Erre az opcióra kattintva fájlba mentheti az aktuális konfigurációs beállításokat.



Kattintson a(z) **Kimásol** opcióra a címjegyzék vagy a készülék összes beállításának mentéséhez.

Betölt

Kattintson egy fájl importálásához és a beállításainak a beolvasásához.

Nyomtat

Erre az opcióra kattintva nyomtathatja ki a kiválasztott elemeket a készüléken. Nem lehet kinyomtatni az adatokat, amíg azok nincsenek feltöltve a készülékre. Kattintson a(z) **Változtat** elemre az új adatok a készülékre való feltöltéséhez, majd kattintson a **Nyomtat** lehetőségre.

OK

Erre az opcióra kattintva elindíthatja az adatok feltöltését a készülékre, és kiléphet a Távoli beállító programból. Ha hibaüzenet jelenik meg, ellenőrizze az adatok helyességét, és kattintson az **OK** gombra.

Töröl

Erre az opcióra kattintva kiléphet a Távoli beállító programból az adatok a készülékre való feltöltése nélkül.

Változtat

Erre az opcióra kattintva feltöltheti az adatokat a készülékre a Távoli beállító programból való kilépés nélkül.

5. Kattintson a **OK** gombra.

- Ha a számítógépét tűzfal védi, és nem tudja használni a Távbeállítás funkciót, próbálja meg módosítani a tűzfal beállításait úgy, hogy az engedélyezze a 137-es és 161-es porton keresztül történő kommunikációt.
- Ha Windows tűzfalat használ, és a Brother szoftvert és illesztőprogramokat a Brother telepítőlemezről telepítette, akkor a szükséges tűzfalbeállítások már megtörténtek.



Kapcsolódó tájékoztatás

- [ControlCenter4 \(Windows\)](#)
 - [Távoli beállítás \(Windows\)](#)
-

Egyéni lap létrehozása a ControlCenter4 Speciális üzemmóddal (Windows)

Legfeljebb három egyéni lapot és mindegyiken öt egyéni gombot hozhat létre a kívánt beállításokkal.

Válassza a **Haladó felhasználó mód** lehetőséget a ControlCenter4 módjának beállításához.

1. Kattintson a  (ControlCenter4) ikonra a tálcán, majd kattintson a **Megnyitás** gombra.
2. Kattintson a **Konfiguráció** gombra, és válassza az **Egyedi fül létrehozása** parancsot.
Létrejön egy egyéni lap.
3. Ha módosítani szeretné egy egyéni lap nevét, kattintson a jobb gombbal az egyéni lapra, és válassza a **Egyedi fül átnevezése** parancsot.
4. Kattintson a **Konfiguráció** gombra, válassza az **Egyedi nyomógomb létrehozása** lehetőséget, majd válassza ki a létrehozni kívánt gombot.
Megjelenik a beállítások párbeszédpanel.
5. Adja meg a gomb nevét, és módosítsa a beállításokat, ha szükséges. Kattintson a **OK** gombra.
A beállítási opciók a kiválasztott gombtól függően változnak.

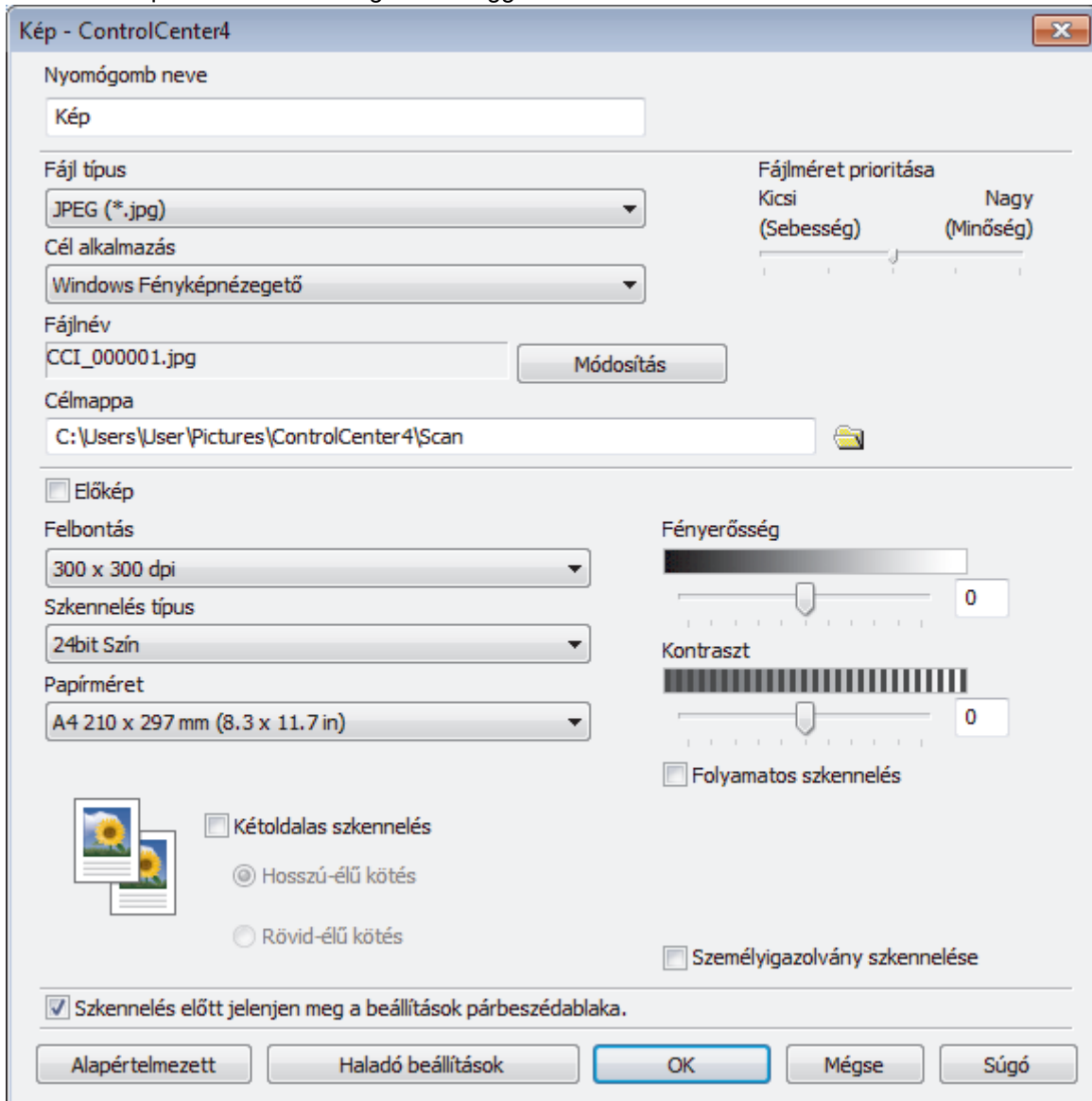



Módosíthatja vagy eltávolíthatja a létrehozott lapot, gombot vagy beállításokat. Kattintson a **Konfiguráció** gombra, majd kövesse a menüt.



Kapcsolódó tájékoztatás

- [ControlCenter4 \(Windows\)](#)
-

Windows és Mac operációs rendszerrel használható Brother iPrint&Scan

- [Brother iPrint&Scan – Áttekintés](#)
- [A Brother iPrint&Scan \(Mac\) használatával történő szkennelés](#)

Brother iPrint&Scan – Áttekintés

Ha szeretne a számítógépéről nyomtatni és szkennelni, használja a Windows és Mac operációs rendszerekhez optimalizált Brother iPrint&Scan alkalmazást.

Az alábbi képernyőn a Windows rendszerhez optimalizált Brother iPrint&Scan példáját láthatja. A tényleges képernyő az alkalmazás verziójától függően eltérő lehet.

- Windows esetén
Ugorjon a modell **Letöltések** oldalára a Brother Solutions Center support.brother.com címen lévő webhelyén a legújabb alkalmazás letöltéséhez.
- Mac esetén
Töltse le és telepítse a Brother iPrint&Scan alkalmazást az App Store szoftverpiacról.

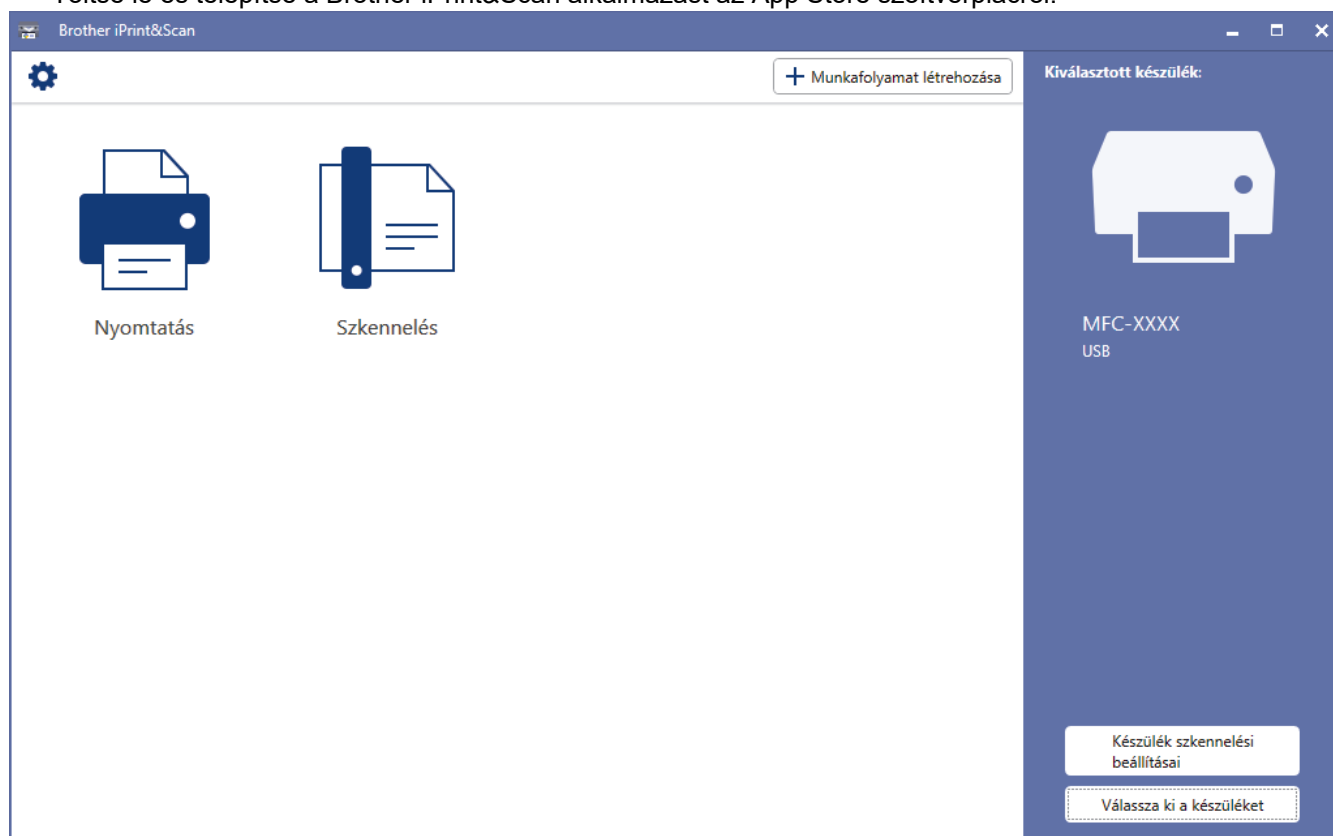

✓ Kapcsolódó tájékoztatás

- Windows és Mac operációs rendszerrel használható Brother iPrint&Scan

Kapcsolódó témák:

- Mobileszközökön használható Brother iPrint&Scan

Hibakeresés

Ez a fejezet mutatja be a Brother készülék használata során előforduló tipikus hálózati problémák megoldását. A legtöbb problémát önállóan is meg tudja oldani.

FONTOS

Műszaki segítségért forduljon a Brother ügyfélszolgálathoz vagy a helyi Brother-kereskedőhöz.

A nem Brother kellékanyagok veszélyeztetik a nyomtatási minőséget, a hardver teljesítményét, valamint a készülék megbízhatóságát.



Ha további segítségre van szüksége, keresse fel a Brother Solutions Centert a következő címen: support.brother.com.

Először ellenőrizze az alábbiakat:

- A készülék hálózati tápkábele megfelelően van csatlakoztatva, és a készülék be van kapcsolva. >> *Gyors telepítési útmutató*
- Valamennyi védőanyag el van távolítva. >> *Gyors telepítési útmutató*
- A papírtálcába megfelelően van betöltve a papír.
- Az interfészkábelek megfelelően vannak csatlakoztatva a készülékhez és a számítógéphez, vagy a vezeték nélküli kapcsolat be van állítva mind a készüléken, mind a számítógépen.
- Hiba- és karbantartási üzenetek

Ha az ellenőrzésekkel nem oldotta meg a problémát, akkor azonosítsa a problémát, majd >> *Kapcsolódó tájékoztatás*



Kapcsolódó tájékoztatás

- Hiba- és karbantartási üzenetek
- A Brother Web Connect funkció használatakor megjelenő hibaüzenetek
- Dokumentum-elakadások
- Papírelakadások
- Nyomtatási problémák
- A nyomtatási minőség javítása
- Telefon- és faxproblémák
- Hálózati problémák
- Google Cloud Print problémák
- AirPrint problémák
- Egyéb problémák
- A készülék állapotának ellenőrzése
- A Brother készülék alaphelyzetbe állítása

Hiba- és karbantartási üzenetek



MFC-L3770CDW

Ha az LCD hibákat jelenít meg, és az Ön Android™-eszköze támogatja az NFC-protokollt, akkor az eszközt a Brother készüléken látható NFC-szimbólumhoz érintve könnyedén elérheti a Brother Solutions Center honlapját, és megtekintheti az Ön eszközére vonatkozó legfrissebb GYIK-et. (Az Ön mobiltelefon szolgáltatója által küldött üzenetért és az adatforgalomért lehet, hogy fizetnie kell.)

Győződjön meg arról, hogy az NFC funkció az Ön Brother készülékén és Android™ eszközén egyaránt Be van kapcsolva.

Mint minden kifinomult irodai termék esetében, hibák léphetnek fel, és a kellékeket pótolni kell. Ha ez történik, a készülék azonosítja a hibát vagy az igényelt megelőző karbantartást, és megjeleníti a megfelelő üzenetet. A táblázat a leggyakrabban előforduló hiba- és karbantartási üzeneteket tartalmazza.

A hiba elhárításához és az üzenet eltüntetéséhez kövesse a **Művelet** oszlopban található utasításokat.

A legtöbb hibát és a rendszeres karbantartást maga a felhasználó is javíthatja, illetve elvégezheti. Ha további tippekre van szüksége, keresse fel a support.brother.com weboldalt, és kattintson a(z) **GYIK és hibaelhárítás** oldalra.

>> [DCP-L3510CDW/DCP-L3517CDW](#)

>> [DCP-L3550CDW/MFC-L3710CW/MFC-L3730CDN/MFC-L3750CDW/MFC-L3770CDW](#)

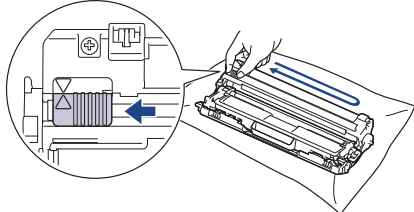

DCP-L3510CDW/DCP-L3517CDW

Hibaüzenet	Ok	Intézkedés
Belépés tiltva	A használni kívánt funkciót a Secure Function Lock 3.0 letiltotta.	Lépjen kapcsolatba a rendszergazdával a Secure Function Lock (Biztonságos funkciózár) beállításainak ellenőrzéséhez.
Csere: papírtov.	Ideje kicserélni a szíjegységet.	Cserélje ki a szíjegységet egy újra. >> <i>Kapcsolódó tájékoztatás: Cserélje ki a szíjegységet</i>
Csere: toner	A festékkazetta élettartama a végéhez közeledik. A készülék minden nyomtatási műveletet abbahagy.	Cserélje ki az LCD kijelzőn jelzett színhez tartozó festékkazettát. >> <i>Kapcsolódó tájékoztatás: A festékkazetta cseréje</i>
Cserélje a dobot	Időszerű a dobegység cseréje.	Cserélje ki az LCD kijelzőn jelzett színhez tartozó dobegységet.
	Ha ez az üzenet akkor is megjelenik, amikor már kicserélte a dobegységet, akkor a dobegység számlálója nem lett alaphelyzetbe állítva.	Nullázza a dobegység számlálóját. >> <i>Kapcsolódó tájékoztatás: A dobegység cseréje</i>
Cserélje ki a használtfesték-kazettát	Ideje lecserélni a hulladékfesték-kazettát.	Cserélje ki a hulladékfesték-kazettát egy újra. >> <i>Kapcsolódó tájékoztatás: Cserélje ki a hulladékfesték-kazettát</i>
Dob !	Meg kell tisztítani a dobegység elsődleges koronaszálát.	Tisztítsa meg a dobegység koronaszálát. 

Hibaüzenet	Ok	Intézkedés
		<p>➤➤ <i>Kapcsolódó tájékoztatás: A koronaszálak tisztítása</i></p> <p>Ha a probléma továbbra is fennáll, cserélje egy újra a dobegységet.</p>
Dob hamarosan elhasználódik	A dobegység élettartama hamarosan lejár.	Rendeljen új dobegységet, mielőtt a(z) Cserélje a dobot üzenet megjelenik.
Dob leállítása	Időszerű a dobegység cseréje.	Cserélje ki a dobegységet. ➤➤ <i>Kapcsolódó tájékoztatás: A dobegység cseréje.</i>
Elakadás 1. tálca	Papírelakadás a jelzett papírtálcában.	Húzza ki teljesen a papírtálcát, és óvatosan távolítsa el az összes elakadt papírt. Határozott mozdulattal tolja vissza a papírtálcát a készülékbe.
Elakadás a kézi adagolóban	Papírelakadás történt a készülék kézi adagoló nyílásában.	Óvatosan távolítsa el minden beszorult papírt a kézi adagolónyílásból és a környékéről. Töltse vissza a papírt a kézi adagolónyílásba, majd nyomja meg a Mono Start vagy Colour Start (Színes Start) gombot.
Elakadás belül	Papírelakadás a készülék belsejében.	Nyissa fel az felső fedelet, távolítsa el az összeállított festékkazettákat és a dobegységet, majd óvatosan húzza ki az elakadt papírt. Helyezze vissza az összeállított festékkazettákat és dobegységet a készülékbe. Csukja le a felső fedelet.
Elakadás hátul	A papír a készülék hátsó részében akadt el.	Nyissa ki a beégető fedőlapját és óvatosan távolítsa el az elakadt papírt. Zárja vissza a beégető fedelét. Ha a hiba nem szűnik meg, nyomja meg a Mono Start vagy Colour Start (Színes Start) gombot.
Elakadt kétold.	Papírelakadás történt a papírtálca alatt vagy a beégetőműben.	Távolítsa el a papírtálcát, vagy nyissa ki a hátlapot az elakadt papírok óvatos kihúzásához.
Fedél nyitva.	A felső fedél nincs teljesen bezárva.	Nyissa ki, majd határozott mozdulattal zárja le a készülék felső fedelét.
	A beégető fedele nincs megfelelően bezárva, vagy papírelakadás történt a készülék hátsó részében a készülék bekapcsolásakor.	Zárja le a beégető fedelét, amely a készülék hátlapján belül található. Ellenőrizze, hogy a papír nincs-e elakadva a készülék hátuljában, majd zárja be a beégetőegység fedelét.
	Az ADF fedél nincs teljesen bezárva.	Zárja be az ADF fedelét. Ha a hiba nem szűnik meg, nyomja meg a Stop/Exit (Stop/Kilépés) gombot.
Festékkazetta hiba	Egy vagy több festékkazetta nincs vagy nem megfelelően van behelyezve.	Húzza ki a dobegységeket. Vegye ki az összes festékkazettát, majd helyezze vissza azokat a dobegységekbe.
H.fest.-t. vége	A hulladékfesték-kazetta hamarosan megtelik.	Rendeljen új hulladékfesték-kazettát, még mielőtt az LCD megjelenítené a(z) Cserélje ki a

Hibaüzenet	Ok	Intézkedés
		használtfesték-kazettát üzenetet.
Hűtés	A készülék belső hőmérséklete túl magas. A készülék szünetelteti az aktuális nyomtatási feladatot, és átkapcsol hűtési üzemmódba.	Várjon, amíg a készülék hűtése befejeződik. Biztosítsa, hogy a készülék nyílásait ne zárja el semmi. Miután a készülék lehűlt, folytatja a nyomtatást.
Kalibrálás	A kalibráció nem sikerült.	<ul style="list-style-type: none"> Nyomja meg és tartsa lenyomva a(z)  gombot a készülék kikapcsolásához. Várjon néhány másodpercet, majd kapcsolja be újra a nyomtatót. Ismétlje meg a színkalibrálást az LCD-kijelző segítségével. Helyezzen be egy új szíjegyiséget. Ha a probléma továbbra is fennáll, kérjen segítséget a(z) Brother ügyfélszolgáltatótól vagy a helyi Brother kereskedőtől.
Kazetta hiba	A festékkazetta rosszul lett behelyezve.	Távolítsa el az LCD-n jelzett színhez tartozó összeállított festékkazettát és dobegységet. Vegye ki a festékkazettát, majd helyezze azt vissza a dobegységbe. Helyezze vissza a festékkazetta és a dobegység szerelvényét a készülékbe. Ha a probléma továbbra is fennáll, kérjen segítséget a(z) Brother ügyfélszolgáltatótól vagy a helyi Brother kereskedőtől.
Kétold. letiltva	A készülék hátlapja nincs teljesen bezárva.	Zárja be a készülék hátsó fedelét, amíg az a zárt helyzetben nem rögzül.
Kevés festék	Ha az LCD megjeleníti az üzenetet, még egy ideig nyomtathat. A festékkazetta élettartama a végéhez közeledik.	Rendeljen új festékkazettát, még mielőtt az LCD megjelenítené a(z) Csere: toner üzenetet.
Kézi adagolás.	A(z) Kézi volt kiválasztva papírforrásként a nyomtató-illesztőprogramban, de nincs papír a kézi adagolónyílásban.	Helyezzen papírt a kézi adagolónyílásba.
Korlát túllépve	Elérte a Secure Function Lock 3.0 szolgáltatásban megadott nyomtatási korlátot.	Lépjen kapcsolatba a rendszergazdával a Secure Function Lock (Biztonságos funkciózár) beállításainak ellenőrzéséhez.
Médiaeltérés	A nyomtató-illesztőprogramban megadott nyomathordozó-típus eltér a készülék menüjében megadott papírtípustól.	Töltse a megfelelő típusú papírt a tálcába, majd válassza ki a készülék Papírtípus beállításában a megfelelő nyomathordozó-típust.
Memória megtelt	A készülék memóriája megtelt.	Ha egy másolási művelet van folyamatban, tegye az alábbiak egyikét: <ul style="list-style-type: none"> Nyomja meg a(z) Mono Start vagy Colour Start (Színes Start) gombot a szkennelt oldalak másolásához.



Hibaüzenet	Ok	Intézkedés
		<ul style="list-style-type: none"> Nyomja meg a Stop/Exit (Stop/Kilépés) gombot, és várja meg, amíg a folyamatban lévő műveletek befejeződnek, majd próbálkozzon újra. <p>Ha egy szkennelési művelet van folyamatban, tegye az alábbiak egyikét:</p> <ul style="list-style-type: none"> Ossza fel a dokumentumot több részre. Csökkentse a felbontást. Csökkentse a fájlméretet. Válassza fájltypusként a nagy tömörítésű PDF-et. <p>Ha egy nyomtatási művelet van folyamatban, akkor nyomja meg a(z) Stop/Exit (Stop/Kilépés), gombot, majd csökkentse a nyomtatási felbontást.</p>
Méret eltérés	A tálcában található papír nem helyes méretű.	Helyezzen a tálcába megfelelő méretű papírt, és állítsa be a papírméretet a tálca számára.
Méret hiba	A nyomtató-illesztőprogramban megadott papírméretet a megadott tálca nem támogatja.	Válasszon olyan papírméretet, amelyet a megadott tálca támogat.
Mérethiba DX	<p>A készülék papírméret-beállításában megadott papírméret nem érhető el az automatikus 2 oldalas nyomtatáshoz.</p> <p>A tálcában található papír nem megfelelő méretű, és nem alkalmas az automatikus 2 oldalas nyomtatáshoz.</p>	<p>Nyomja meg a Stop/Exit (Stop/Kilépés) gombot (ha szükséges).</p> <p>Helyezzen a tálcába megfelelő méretű papírt, és állítsa be a tálcát a papírméret számára.</p> <p>Válasszon olyan papírméretet, amelyet a 2 oldalas nyomtatás támogat.</p> <p>Az automatikus 2 oldalas nyomtatáshoz használható papírméret az A4.</p>
Nem lehet szkennelni ##	Mechanikai probléma.	<ul style="list-style-type: none"> Tartsa lenyomva a  gombot a készülék kikapcsolásához, majd kapcsolja be újra. Ha a probléma továbbra is fennáll, akkor lépjen kapcsolatba a Brother ügyfélszolgálatával.
Nincs dobegység	A dobegység helytelenül van behelyezve.	Tegye vissza az LCD-n jelzett színhez tartozó összeállított festékkazettát és dobegységet.
Nincs elh. toner	A hulladékfesték-kazetta nincs vagy nem megfelelően van behelyezve.	Helyezze be újra a hulladékfesték-kazettát.
Nincs festék	A festékkazetta vagy a festékkazetta és a dobegység szerelvénye nincsen megfelelően behelyezve.	Távolítsa el a festékkazetta és dobegység szerelvényét. Vegye ki a festékkazettát a dobegységből, majd helyezze vissza a festékkazettát a dobegységbe. Helyezze vissza a festékkazetta és a dobegység szerelvényét a készülékbe. Ha a probléma továbbra is fennáll, cserélje ki a festékkazettát.

Hibaüzenet	Ok	Intézkedés
Nincs nyomt. ##	Mechanikai probléma.	<ul style="list-style-type: none"> Tartsa lenyomva a  gombot a készülék kikapcsolásához, várjon pár perctet, majd kapcsolja be újra. Ha a probléma továbbra is fennáll, akkor lépjen kapcsolatba a Brother ügyfélszolgálattal.
Nincs papírtovábbító egység	A szíjegység nincs vagy nem megfelelően van behelyezve.	Helyezze be újra a szíjegységet.
Nincs T1 papír	Kifogyott a készülékből a papír, vagy a papír nem megfelelően lett a papírtálcába töltve.	<ul style="list-style-type: none"> Helyezzen ismét papírt a papírtálcába. Ellenőrizze, hogy a papírvezetők a megfelelő mérethez vannak-e beállítva. Ha papír van a papírtálcában, távolítsa el, majd töltsse be ismét. Ellenőrizze, hogy a papírvezetők a megfelelő mérethez vannak-e beállítva. Ne töltsse túl a papírtálcát.
Nincs T1 tálca	A papírtálca nem vagy helytelenül lett a készülékbe helyezve.	Helyezze vissza az LCD-n jelzett papírtálcát.
Nyomt. ad. tele	Megtelt a készülék memóriája.	Nyomja meg a Stop/Exit (Stop/Kilépés) gombot, és törölje a titkosított nyomtatás korábban eltárolt adatait.
Öndiagnosztika	<p>A beégetőmű hőmérséklete nem emelkedik a megfelelő mértékben adott időn belül.</p> <p>A beégetőmű túlhevült.</p>	<ul style="list-style-type: none"> Tartsa lenyomva a  gombot a készülék kikapcsolásához, várjon pár másodpercet, majd kapcsolja be újra. Hagyja a készüléket tétlen állapotban bekapcsolva 15 percig.
Papírelakadás	A dokumentum nem megfelelően lett behelyezve, vagy a készülék rosszul adagolta azt, vagy az automatikus lapadagolóról (ADF) szkennelt dokumentum túl hosszú.	<p>Távolítsa el az elakadt papírt az ADF-egységből.</p> <p>Tisztítsa meg a papír ADF-egységen belüli útját a szennyeződésektől és papírdaraboktól.</p> <p>Nyomja meg az Stop/Exit (Stop/Kilépés) gombot.</p>
Papírtovábbító hamarosan elhasználódik	A szíjegység élettartama hamarosan lejár.	Rendeljen új szíjegységet, még mielőtt az LCD megjelenítené a(z) Csere: papírtov. üzenetet.
Páralecsapódás	A szobahőmérséklet megváltozása után pára csapódhatott le a készülék belsejében.	Hagyja bekapcsolva a készüléket. Nyissa ki felső fedelelet, és várjon 30 percet. Majd kapcsolja ki a készüléket, és zárja be az előlapot. Kapcsolja be újra a készüléket.
Regisztráció	A regisztráció meghiúsult.	<ul style="list-style-type: none"> Nyomja meg és tartsa lenyomva a(z)  gombot a készülék kikapcsolásához. Várjon néhány másodpercet, majd kapcsolja be újra a nyomtatót. Ismételje meg a színregisztrálást az LCD-kijelző segítségével. Helyezzen be egy új szíjegységet. Ha a probléma továbbra is fennáll, kérjen segítséget a(z) Brother

Hibaüzenet	Ok	Intézkedés
		ügyfélszolgálatól vagy a helyi Brother kereskedőtől.
Rövid papír	A tálcában lévő papír túl rövid ahhoz, hogy a készülék a nyomtatott oldalal lefelé fordított nyomatok kimeneti tálcájára juttassa el azt.	Nyissa fel a hátsó fedelet (a lapokat a nyomtatott oldalukkal felfelé tároló kimeneti tálcát), hogy a nyomtatott lap a nyomtatott oldalukkal felfelé fordított nyomatok kimeneti tálcáján át távozhasson. Távolítsa el minden nyomatot, majd nyomja meg a(z) Mono Start vagy Colour Start (Színes Start) gombot.



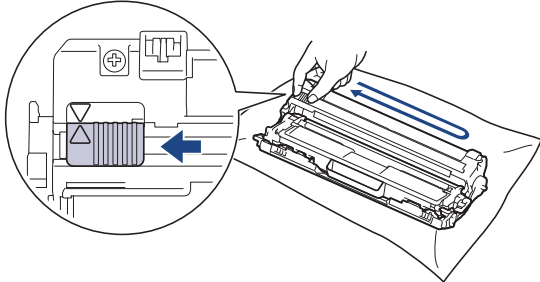

DCP-L3550CDW/MFC-L3710CW/MFC-L3730CDN/MFC-L3750CDW/MFC-L3770CDW

Hibaüzenet	Ok	Intézkedés
Kétoldalas letiltva	A készülék hátlapja nincs teljesen bezárva.	Zárja be a készülék hátsó fedelét, amíg az a zárt helyzetben nem rögzül.
Belépés tiltva	A használni kívánt funkciót a Secure Function Lock 3.0 letiltotta.	Lépjen kapcsolatba a rendszergazdával a Secure Function Lock (Biztonságos funkciózár) beállításainak ellenőrzéséhez.
Kalibrálás	A kalibráció nem sikerült.	<ul style="list-style-type: none"> Nyomja meg és tartsa lenyomva a(z)  gombot a készülék kikapcsolásához. Várjon néhány másodpercet, majd kapcsolja be újra a nyomtatót. Ismétlje meg a színekalibrálást az LCD-kijelző segítségével. Helyezzen be egy új szíjegységet. Ha a probléma továbbra is fennáll, kérjen segítséget a(z) Brother ügyfélszolgálatától vagy a helyi Brother kereskedőtől.
Kazetta hiba	A festékkazetta rosszul lett behelyezve.	Távolítsa el az LCD-n jelzett színhez tartozó összeállított festékkazettát és dobegységet. Vegye ki a festékkazettát, majd helyezze azt vissza a dobegységbe. Helyezze vissza a festékkazetta és a dobegység szerelvényét a készülékbe. Ha a probléma továbbra is fennáll, kérjen segítséget a(z) Brother ügyfélszolgálatától vagy a helyi Brother kereskedőtől.
Komm. hiba	A rossz minőségű telefonvonal kommunikációs hibát okozott.	Küldje el újra a faxüzenetet, vagy csatlakoztassa a készüléket egy másik telefonvonalhoz. Ha a probléma továbbra is fennáll, lépjen kapcsolatba a telefontársasággal, és kérje a vonal ellenőrzését.
Páralecsapódás	A szobahőmérséklet megváltozása után pára csapódhatott le a készülék belsejében.	Hagyja bekapcsolva a készüléket. Nyissa ki felső fedelet, és várjon 30 percet. Majd kapcsolja ki a készüléket, és zárja be az előlapot. Kapcsolja be újra a készüléket.
Hűtés	A készülék belső hőmérséklete túl magas. A készülék szünetelteti az aktuális nyomtatási feladatot, és átkapcsol hűtési üzemmódba.	Várjon, amíg a készülék hűtése befejeződik. Biztosítsa, hogy a készülék nyílásait ne zárja el semmi. Miután a készülék lehűlt, folytatja a nyomtatást.
Fedél nyitva	A felső fedél nincs teljesen bezárva.	Nyissa ki, majd határozott mozdulattal zárja le a készülék felső fedelét.

Hibaüzenet	Ok	Intézkedés
Fedél nyitva.	A beégető fedele nincs megfelelően bezárva, vagy papírelakadás történt a készülék hátulsó részében a készülék bekapcsolásakor.	Zárja le a beégető fedelét, amely a készülék hátlapján belül található. Ellenőrizze, hogy a papír nincs-e elakadva a készülék hátuljában, majd zárja be a beégetőegység fedelét.
Fedél nyitva.	Az ADF fedél nincs teljesen lezárva.	Zárja be az ADF fedelét. Ha a hiba nem szűnik meg, nyomja meg a  gombot.
Vonalhiba	A másik személy vagy annak a faxkészüléke leállította a hívást.	Próbáljon meg újra küldeni vagy fogadni. Ha a hívás többször megszakad, és VoIP (internetes hanghívás) rendszert használ, próbálja Egyszerű beállításra módosítani a kompatibilitást a VoIP esetében.
Papírelakadás	A dokumentumot nem megfelelően helyezték vagy adagolták be, vagy az ADF-en keresztül beolvasott dokumentum túl hosszú volt.	Távolítsa el az elakadt papírt az ADF-egységből. Tisztítsa meg a papír ADF-egységen belüli útját a szennyeződésektől és papírdaraboktól. Nyomja meg a  gombot.
Fogyóeszközök Dob hamarosan elhasználódik	A dobegység élettartama hamarosan lejár.	Rendeljen új dobegységet, még mielőtt az LCD megjelenítené a(z) <i>Cserélje a dobegységet</i> üzenetet.
Dobegység !	Meg kell tisztítani a dobegység koronaszálait.	Tisztítsa meg a dobegység koronaszálait.  »» Kapcsolódó tájékoztatás: A koronaszálak tisztítása Ha a probléma továbbra is fennáll, cserélje egy újra a dobegységet.
Dob leállítása	Időszerű a dobegység cseréje.	Cserélje ki a dobegységet. »» Kapcsolódó tájékoztatás: A dobegység cseréje.
Elakadt kétold.	Papírelakadás történt a papírtálca alatt vagy a beégetőműben.	Távolítsa el a papírtálcát, vagy nyissa ki a hátlapot az elakadt papírok óvatos kihúzásához.
Elakadás belül	A papír elakadt a készülék belsejében.	Nyissa fel az felső fedelet, távolítsa el az összeállított festékkazettákat és a dobegységet, majd óvatosan húzza ki az elakadt papírt. Helyezze vissza az összeállított festékkazettákat és dobegységet a készülékbe. Csukja le a felső fedelet.
Elakadás a kézi adagolóban	Papírelakadás történt a készülék kézi adagoló nyílásában.	Óvatosan távolítsa el minden beszorult papírt a kézi adagolónyílásból és a környékéről. Töltse vissza a papírt a kézi adagolónyílásba, majd nyomja meg a <i>Indítás</i> gombot.
TC tálca elakadás	Papírelakadás a TC tálcában.	Óvatosan távolítsa el minden beszorult papírt a TC tálcából és a környékéről. Nyomja meg az <i>Ismét</i> gombot.

Hibaüzenet	Ok	Intézkedés
Elakadás hátul	A papír elakadt a készülék hátsó részében.	Nyissa ki a beégető fedőlapját és óvatosan távolítsa el az elakadt papírt. Zárja vissza a beégető fedelét. Ha a hiba nem szűnik meg, nyomja meg a Ismét gombot.
1.t.lapelak.	Papírelakadás a jelzett papírtálcában.	Húzza ki a papírtálcát, és távolítsa el az összes elakadt papírt az LCD-n látható animációnak megfelelően.
Korlát túllépve	Elérte a Secure Function Lock 3.0 szolgáltatásban megadott nyomtatási korlátot.	Lépjen kapcsolatba a rendszergazdával a Secure Function Lock (Biztonságos funkciózár) beállításainak ellenőrzéséhez.
Kézi adagolás.	A(z) Kézi volt kiválasztva papírforrásként a nyomtató-illesztőprogramban, de nincs papír a kézi adagolónyílásban.	Helyezzen papírt a kézi adagolónyílásba.
Médiatípus-eltérés	A nyomtató-illesztőprogramban megadott nyomathordozó-típus eltér a készülék menüjében megadott papírtípustól.	Töltse a megfelelő típusú papírt a tálcába, majd válassza ki a készülék Papírtípus beállításában a megfelelő nyomathordozó-típust.
Nincs papírtovábbító egység	A szíjegység nincs vagy nem megfelelően van behelyezve.	Helyezze be újra a szíjegységet.
Nincs HUB támogatás	Egy USB hub eszköz van csatlakoztatva a közvetlen USB interfészhez.	Távolítsa az USB hub eszközt a közvetlen USB interfészről.
Nincs dobegység	A dobegység helytelenül van behelyezve.	Tegye vissza az LCD-n jelzett színhez tartozó összeállított festékkazettát és dobegységet.
Nincs papír	Kifogyott a készülékből a papír, vagy a papír nem megfelelően lett a papírtálcába töltve.	<ul style="list-style-type: none"> Helyezzen ismét papírt a papírtálcába. Ellenőrizze, hogy a papírvezetők a megfelelő mérethez vannak-e beállítva. Ha papír van a papírtálcában, távolítsa el, majd töltse be ismét. Ellenőrizze, hogy a papírvezetők a megfelelő mérethez vannak-e beállítva. Ne töltse túl a papírtálcát.
Nincs papír TC	Kifogyott a TC tálcából a papír, vagy a papír nem megfelelően lett a TC tálcába töltve.	<p>Tegye az alábbiak valamelyikét:</p> <ul style="list-style-type: none"> Helyezzen ismét papírt a TC tálcába. Ellenőrizze, hogy a papírvezetők a megfelelő mérethez vannak-e beállítva. Ha papír van a papírtálcában, távolítsa el, majd töltse be ismét. Ellenőrizze, hogy a papírvezetők a megfelelő mérethez vannak-e beállítva.
Nincs T1 papír	Kifogyott a papírtálcából a papír, vagy a papír nem megfelelően lett a papírtálcába töltve.	<p>Tegye az alábbiak valamelyikét:</p> <ul style="list-style-type: none"> Helyezzen ismét papírt az LCD-n megjelölt papírtálcába. Ellenőrizze, hogy a papírvezetők a megfelelő mérethez vannak-e beállítva. Ha papír van a papírtálcában, távolítsa el, majd töltse be ismét. Ellenőrizze, hogy a papírvezetők a megfelelő mérethez vannak-e beállítva. Ne töltse túl a papírtálcát.

Hibaüzenet	Ok	Intézkedés
Nincs festék	A festékkazetta vagy a festékkazetta és a dobegység szerelvénye nincsen megfelelően behelyezve.	Távolítsa el a festékkazetta és dobegység szerelvényét. Vegye ki a festékkazettát a dobegységből, majd helyezze vissza a festékkazettát a dobegységbe. Helyezze vissza a festékkazetta és a dobegység szerelvényét a készülékbe. Ha a probléma továbbra is fennáll, cserélje ki a festékkazettát.
Nincs T1 tálca	A papírtálca nem vagy helytelenül lett a készülékbe helyezve.	Helyezze vissza az LCD-n jelzett papírtalcát.
Nincs elh. toner	A hulladékfesték-kazetta nincs vagy nem megfelelően van behelyezve.	Helyezze be újra a hulladékfesték-kazettát.
Elfogyott a faxmemória	A készülék faxmemóriája megtelt.	Ha a Faxelőnézet funkciót használja, törölje a nem kívánt fogadott faxokat. Ha a Fogadás memóriába funkciót használja, és nem használja a Faxelőnézet funkciót, akkor nyomtassa ki a fogadott faxadatokat. ➤➤ Kapcsolódó tájékoztatás: Fax nyomtatása a készülék memóriájából
Memória megtelt	A készülék memóriája megtelt.	Ha faxküldési vagy másolási művelet van folyamatban, tegye az alábbiak egyikét: <ul style="list-style-type: none"> • Nyomja meg a(z) Küldés most gombot az eddig beszkenelt oldalak elküldéséhez. • Nyomja meg a(z) Részleges nyomtatás gombot az eddig másolt oldalak másolásához. • Nyomja meg a(z) Kilépés vagy  gombot, és várja meg, amíg a folyamatban lévő műveletek befejeződnek, majd próbálkozzon újra. Ha egy szkennelési művelet van folyamatban, tegye az alábbiak egyikét: <ul style="list-style-type: none"> • Ossa fel a dokumentumot több részre. • Csökkentse a felbontást. • Csökkentse a fájlméretet. • Válassza fájltypusként a nagy tömörítésű PDF-et. • Törölje a memóriából a faxokat. Ha egy nyomtatási művelet van folyamatban, akkor nyomja meg a(z)  , gombot, majd csökkentse a nyomtatási felbontást.
Nyomtatási adatok megtelt	Megtelt a készülék memóriája.	Nyomja meg a  gombot, és törölje a titkosított nyomtatás korábban eltárolt adatait.
Nem lehet nyomtatni ##	Mechanikai probléma.	<ul style="list-style-type: none"> • Tartsa lenyomva a  gombot a készülék kikapcsolásához, várjon pár percet, majd kapcsolja be újra. • Ha a probléma továbbra is fennáll, akkor lépjen kapcsolatba a Brother ügyfélszolgálatával.

Hibaüzenet	Ok	Intézkedés
Regisztráció	A regisztráció meghiúsult.	<ul style="list-style-type: none"> Nyomja meg és tartsa lenyomva a(z)  gombot a készülék kikapcsolásához. Várjon néhány másodpercet, majd kapcsolja be újra a nyomtatót. Ismételje meg a színregisztrálást az LCD-kijelző segítségével. Helyezzen be egy új szíjegyiséget. Ha a probléma továbbra is fennáll, kérjen segítséget a(z) Brother ügyfélszolgálatától vagy a helyi Brother kereskedőtől.
Fogyóeszközök Cserélje a dobegységet	Időszerű a dobegység cseréje. Ha ez az üzenet akkor is megjelenik, amikor már kicserélte a dobegységet, akkor a dobegység számlálója nem lett alaphelyzetbe állítva.	Cserélje ki az LCD kijelzőn jelzett színhez tartozó dobegységet. Nullázza a dobegység számlálóját. ➤➤ <i>Kapcsolódó tájékoztatás: A dobegység cseréje</i>
Csere: toner	A festékkazetta élettartama a végéhez közeledik. A készülék minden nyomtatási műveletet abbahagy. Amíg rendelkezésre áll memória, a faxok a memóriában tárolódnak.	Cserélje ki az LCD kijelzőn jelzett színhez tartozó festékkazettát. ➤➤ <i>Kapcsolódó tájékoztatás: A festékkazetta cseréje</i>
H.fes.kaz. Csere	Ideje lecserélni a hulladékfesték-kazettát.	Cserélje ki a hulladékfesték-kazettát egy újra. ➤➤ <i>Kapcsolódó tájékoztatás: Cserélje ki a hulladékfesték-kazettát</i>
Nem lehet szkennelni	A dokumentum túl hosszú a 2 oldalas szkenneléshez.	Nyomja meg a  gombot. 2 oldalas szkenneléshez használjon A4-es méretű papírt. Ha más típusú papírt használ, annak a következő mérethatáron belül kell lennie: Hosszúság: 147,3-355,6 mm Szélesség: 105 mm – 215,9 mm
Nem lehet szkennelni ##	Mechanikai probléma.	<ul style="list-style-type: none"> Tartsa lenyomva a  gombot a készülék kikapcsolásához, majd kapcsolja be újra. Ha a probléma továbbra is fennáll, akkor lépjen kapcsolatba a Brother ügyfélszolgálattal.
Öndiagnosztika	A beégetőmű hőmérséklete nem emelkedik a megfelelő értékre a megadott időn belül. A beégetőmű túlhevült.	Tartsa lenyomva a  gombot a készülék kikapcsolásához, várjon pár másodpercet, majd kapcsolja be újra. Hagyja a készüléket tétlen állapotban bekapcsolva 15 percig.
Rövid papír	A tálcában lévő papír túl rövid ahhoz, hogy a készülék a nyomtatott oldallal lefelé fordított nyomatok kimeneti tálcájára juttassa el azt.	Nyissa fel a hátsó fedelet (a lapokat a nyomtatott oldalukkal felfelé tároló kimeneti tálcát), hogy a nyomtatott lap a nyomtatott oldalukkal felfelé fordított nyomatok kimeneti tálcáján át távozhasson. Vegye ki a nyomtatott lapokat, majd nyomja meg a(z) Ismét gombot.
Méret hiba	A nyomtató-illesztőprogramban megadott papírméretet a megadott tálca nem támogatja.	Válasszon olyan papírméretet, amelyet a megadott tálca támogat.

Hibaüzenet	Ok	Intézkedés
2-oldalas mérethiba	A készülék papírméret-beállításában megadott papírméret nem érhető el az automatikus 2 oldalas nyomtatáshoz. A tálcában található papír nem megfelelő méretű, és nem alkalmas az automatikus 2 oldalas nyomtatáshoz.	Nyomja meg a  gombot (ha szükséges). Helyezzen a tálcába megfelelő méretű papírt, és állítsa be a tálcát a papírméret számára. Válasszon olyan papírméretet, amelyet a 2 oldalas nyomtatás támogat. Az automatikus 2 oldalas nyomtatáshoz használható papírméret az A4.
Méretbeli eltérés	A tálcában található papír nem a megfelelő méretű.	Helyezzen a tálcába megfelelő méretű papírt, és állítsa be a papírméretet a tálcá számára.
Fogyóeszközök Papírtovábbító hamarosan elhasználódik	A szíjegység élettartama hamarosan lejár.	Rendeljen új szíjegységet, még mielőtt az LCD megjelenítené a(z) <i>Cserélje ki a papírtovábbító egységet</i> üzenetet.
Fogyóeszközök Cserélje ki a papírtovábbító egységet	Ideje kicserélni a szíjegységet.	Cserélje ki a szíjegységet egy újra. ➤➤ <i>Kapcsolódó tájékoztatás: Cserélje ki a szíjegységet</i>
Fogyóeszközök Kevés festék: X (Az X annak a festékkazettának vagy dobegységnek a színét jelzi, amely élettartama a végéhez közelít. BK = Fekete, C = Cián, M = Magenta, Y = Sárga.)	Ha az LCD megjeleníti az üzenetet, még egy ideig nyomtathat. A festékkazetta élettartama a végéhez közeledik.	Rendeljen új festékkazettát, még mielőtt az LCD megjelenítené a(z) <i>Csere: toner</i> üzenetet.
Fogyóeszközök H.fest.-t. vége	A hulladékfesték-kazetta hamarosan megtelik.	Rendeljen új hulladékfesték-kazettát, még mielőtt az LCD megjelenítené a(z) <i>H.fes.kaz. Csere</i> üzenetet.
Festékkazetta hiba	Egy vagy több festékkazetta nincs vagy nem megfelelően van behelyezve.	Húzza ki a dobegységeket. Vegye ki az összes festékkazettát, majd helyezze vissza azokat a dobegységekbe.
Az érintőképernyő inicializál. sikertelen	Az inicializálás befejezése előtt megnyomta az érintőképernyőt.	Győződjön meg arról, hogy semmi nem ér az érintőképernyőhöz.
	Előfordulhat, hogy szennyeződés található az érintőképernyő alsó része és a keret között.	Helyezzen egy kemény papírlapot az érintőképernyő alsó része és annak kerete közé, majd csúsztassa azt előre és hátra a szennyeződés kitolásához.
Nem használh. eszk.	Titkosított vagy nem támogatott USB-eszköz vagy USB flash meghajtó került csatlakoztatásra a közvetlen USB interfészhez.	Húzza ki az eszközt a közvetlen USB interfészből.
Nem használh. eszk. Távolítsa el a készüléket. Kapcsolja ki, majd be a készüléket.	Hibás USB eszköz vagy egy nagy energiafogyasztású USB eszköz van csatlakoztatva a közvetlen USB interfészhez.	<ul style="list-style-type: none"> Húzza ki az eszközt a közvetlen USB interfészből. Tartsa lenyomva a  gombot a készülék kikapcsolásához, majd kapcsolja be újra.
Rossz papírméret: TC Rossz papírméret: T1	A megadott tálcában elfogyott a papír másolás közben, és a készülék nem tudta betölteni ugyanazt a méretű papírt a következő prioritású tálcából.	Helyezzen ismét papírt a papírtálcába.



Kapcsolódó tájékoztatás

- Hibakeresés
 - Faxok vagy faxnapló jelentés továbbítása

Kapcsolódó témák:

- Betöltés és nyomtatás a papírtálca használatával
- Betöltés és nyomtatás a többcélú tálca (TC tálca) használatával
- Tartozékok cseréje
- A festékkazetta cseréje
- A dobegység cseréje
- Cserélje ki a szíjegységet
- Cserélje ki a hulladékfesték-kazettát
- A koronaszálak tisztítása
- Fax nyomtatása a készülék memóriájából
- Színkalibrálás (kimenet)

Faxok vagy faxnapló jelentés továbbítása

Kapcsolódó modellek: MFC-L3710CW/MFC-L3730CDN/MFC-L3750CDW/MFC-L3770CDW

Ha az LCD a következőt jeleníti meg:

- [Nem lehet nyomtatni] ##
- [Nem lehet szkennelni] ##

Javasoljuk, hogy továbbítsa a faxokat egy másik faxkészülékre vagy a számítógépre.

Átmásolhatja a Faxnaplót is, hogy lássa, van-e áthelyezendő fax.



Ha a faxok áthelyezése után hibaüzenet olvasható az LCD-n, akkor válassza le a Brother készüléket az áramforrásról néhány percre, majd csatlakoztassa újra.



Kapcsolódó tájékoztatás

- [Hiba- és karbantartási üzenetek](#)
 - [Faxok továbbítása egy másik faxkészülékre](#)
 - [Faxok átküldése a számítógépre](#)
 - [Faxnaplójelentés továbbítása másik faxkészülékre](#)

Faxok továbbítása egy másik faxkészülékre

Kapcsolódó modellek: MFC-L3710CW/MFC-L3730CDN/MFC-L3750CDW/MFC-L3770CDW

Amíg nem állította be az állomásazonosítót, addig nem léphet faxtovábbítási üzemmódba.

1. Nyomja meg a  [Beállítások] > [Minden beállít.] > [Műsz. segély] > [Adatátvitel] > [Fax átvitel] gombot.
2. Tegye az alábbiak valamelyikét:
 - Ha az LCD-n [Nincs adat] üzenet látható, a készülék memóriájában nem maradt fax. Nyomja meg az [Bezárás] gombot.
 - Adja meg azt a faxszámot, ahová a faxokat szeretné továbbítani.
3. Nyomja meg a [Fax indítása] gombot.



Kapcsolódó tájékoztatás

- [Faxok vagy faxnapló jelentés továbbítása](#)

Kapcsolódó témák:

- [Az állomásazonosító beállítása](#)

Faxok átküldése a számítógépre

Kapcsolódó modellek: MFC-L3710CW/MFC-L3730CDN/MFC-L3750CDW/MFC-L3770CDW

1. Győződjön meg arról, hogy telepítette az szoftvert és illesztőprogramokat a számítógépre, majd kapcsolja be a(z) **PC-FAX vétel** opciót számítógépén.

Tegye az alábbiak valamelyikét:

- (Windows 7)

A  (**Start**) menüben válassza a **Minden program > Brother > Brother Utilities** elemet.

Kattintson a legördülő listára, és válassza ki a modell nevét (ha még nincs kiválasztva). Kattintson a bal oldali navigációs sáv **PC-FAX** gombjára, majd kattintson a **Fogadás** gombra.

- (Windows 8 és Windows 10)

Kattintson a  (**Brother Utilities**) elemre, majd kattintson a legördülő listára, és válassza ki a modell nevét (ha még nincs kiválasztva). Kattintson a bal oldali navigációs sáv **PC-FAX** gombjára, majd kattintson a **Fogadás** gombra.

2. Győződjön meg arról, hogy beállította-e a(z) [PC fax fogadás] lehetőséget a készüléken.

Ha a készülék memóriájában faxok vannak, amikor beállítja a PC-Fax fogadását, az LCD-n megjelenik a(z) [Faxküldés PC-nek] üzenet.

3. Tegye az alábbiak valamelyikét:

- Az összes fax áthelyezéséhez a számítógépére nyomja meg a(z) [Igen] gombot.
- Ha ki szeretne lépni, és a faxokat a memóriában kívánja hagyni, akkor nyomja meg a [Nem] gombot.

4. Nyomja meg a  gombot.



Kapcsolódó tájékoztatás

- [Faxok vagy faxnapló jelentés továbbítása](#)

Faxnaplójelentés továbbítása másik faxkészülékre

Kapcsolódó modellek: MFC-L3710CW/MFC-L3730CDN/MFC-L3750CDW/MFC-L3770CDW

Amíg nem állította be az állomásazonosítót, addig nem léphet be a faxtovábbítás üzemmódba.

1. Nyomja meg a  [Beállítások] > [Minden beállít.] > [Műsz. segély] > [Adatátvitel] > [Jelentésátvitel] gombot.
2. Adja meg a faxeszámot, ahová a faxnaplót szeretné továbbítani.
3. Nyomja meg a [Fax indítása] gombot.

Kapcsolódó tájékoztatás

- [Faxok vagy faxnapló jelentés továbbítása](#)

Kapcsolódó témák:

- [Az állomásazonosító beállítása](#)

A Brother Web Connect funkció használatakor megjelenő hibaüzenetek

Hiba esetén a Brother készülék hibaüzenetet jelenít meg. A leggyakrabban előforduló hibaüzeneteket az alábbi táblázatban olvashatja.

A legtöbb hibát saját maga is elháríthatja. Ha a táblázat átnézése után további segítségre van szüksége, a Brother Solutions Center a legfrissebb hibakeresési tanácsokkal további támogatást nyújt.

Keresse fel a Brother Solutions Center support.brother.com címen elérhető webhelyét.

Csatlakozási hiba

Hibaüzenetek	Ok	Intézkedés
Csatlakozási hiba 02 Kapcsolódás a hálózathoz sikertelen. Ellenőrizze a hálózati kapcsolatot.	A készülék nem csatlakozik a hálózathoz.	<ul style="list-style-type: none"> Ellenőrizze, hogy megfelelő-e a hálózati kapcsolat. Ha a Web gombot közvetlenül a készülék bekapcsolása után nyomták meg, akkor lehet, hogy a hálózati kapcsolat még nem jött létre. Várjon, és próbálja meg újra.
Csatlakozási hiba 03 Kapcsolódás a kiszolgálóhoz sikertelen. Ellenőrizze a hálózati beállításokat.	<ul style="list-style-type: none"> A hálózat vagy a kiszolgáló beállításai nem megfelelőek. Probléma van a hálózattal vagy a kiszolgálóval. 	<ul style="list-style-type: none"> Ellenőrizze, hogy megfelelőek-e a hálózati beállítások, vagy várjon, és próbálja meg újra. Ha a Web gombot közvetlenül a készülék bekapcsolása után nyomták meg, akkor lehet, hogy a hálózati kapcsolat még nem jött létre. Várjon, és próbálja meg újra.
Csatlakozási hiba 07 Kapcsolódás a kiszolgálóhoz sikertelen. Hibás dátum/idő.	A dátum és az idő beállítása nem megfelelő.	Állítsa be a helyes dátumot és időt. Vegye figyelembe, hogy ha a készülék hálózati tápkábele nincs csatlakoztatva, a dátum- és időbeállítás visszaállhat a gyári alapbeállításra.

Hitelesítési hiba

Hibaüzenetek	Ok	Intézkedés
Hitelesítési hiba 01 Nem megfelelő PIN kód. Megfelelően gépelje be a PIN kódot.	A fiók eléréséhez megadott PIN-kód helytelen. A PIN-kód az a négyjegyű szám, amelyet a készüléken adott meg, amikor a fiókot regisztrálta rajta.	Írja be a helyes PIN-kódot.
Hitelesítési hiba 02 Hibás vagy lejárt azonosító. Vagy ez az ideiglenes azonosító már használatban van. Írja be helyesen vagy kérjen újra ideiglenes azonosítót. Az ideiglenes azonosító a kibocsátást követően 24 óráig érvényes.	<p>A megadott ideiglenes azonosító nem megfelelő.</p> <p>A megadott ideiglenes azonosító lejárt. Egy ideiglenes azonosító 24 óráig érvényes.</p>	Írja be a helyes ideiglenes azonosítót. Igényeljen újra Brother Web Connect (webes csatlakozás) hozzáférést és szerezzen egy ideiglenes azonosítót, majd az új ideiglenes azonosítóval regisztrálja a fiókot a készüléken.
Hitelesítési hiba 03 A megjelenítendő név már regisztrálva van. Adjon meg egy másik megjelenítendő nevet.	A kijelzőhöz megadott név már regisztrálva van a szolgáltatás egy másik felhasználójához.	Adjon meg egy másik kijelzőnevet.

Kiszolgálóhiba

Hibaüzenetek	Ok	Intézkedés
Szerver hiba 01 Hitelesítés sikertelen. Tegye az alábbiakat: 1. Az új ideiglenes azonosítóért látogasson el ide: http://bwc.brother.com . 2. Nyomja meg az OK gombot, és a következő képernyőn adja meg az új ideiglenes azonosítóját.	A készüléknek a szolgáltatás eléréséhez szükséges hitelesítési információja lejárt vagy érvénytelen.	Igényeljen újra Brother Web Connect hozzáférést, és szerezzen egy ideiglenes azonosítót, majd az új ideiglenes azonosítóval regisztrálja a fiókot a készüléken.
Szerver hiba 03 Feltöltés sikertelen. Nem támogatott fájl vagy hibás adat. Ellenőrizze a fájlt.	Probléma léphetett fel annál a fájlnál, amit most próbál feltölteni, úgymint: <ul style="list-style-type: none">• A fájl képpontszáma, mérete stb. meghaladja a szolgáltatás ezekre megszabott határértékeit.• A fájl típus nem támogatott.• A fájl hibás.	A fájl nem használható: <ul style="list-style-type: none">• Nézze meg a szolgáltatás méretre és formátumra vonatkozó korlátozásait.• Mentse el a fájlt egy másik formátumban.• Ha lehetséges, szerezze be a fájl egy új, hibamentes verzióját.
Szerver hiba 13 A szolgáltatás ideiglenesen nem érhető el. Próbálja meg később.	Probléma lépett fel a szolgáltatással és jelenleg nem lehet használni.	Várjon, és próbálja meg újra. Ha újra ezt az üzenetet kapja, próbálja meg elérni a szolgáltatást egy számítógépről, hogy ellenőrizze annak elérhetőségét.

Parancsikonhiba

Hibaüzenetek	Ok	Intézkedés
Parancsikon hiba 02 A fiók érvénytelen. Kérjük, regisztráljon újra fiókot és parancsikont, miután törölte ezt a parancsikont.	A parancsikon nem használható, mert a fiókot törölték a parancsikon regisztrálása után.	Törölje a parancsikont, majd regisztrálja ismét a fiókot és a parancsikont.



Kapcsolódó tájékoztatás

- [Hibakeresés](#)

Dokumentum-elakadások

Kapcsolódó modellek: DCP-L3550CDW/MFC-L3710CW/MFC-L3730CDN/MFC-L3750CDW/MFC-L3770CDW

- A dokumentum az ADF egység felső részén akadt el
- A dokumentum a dokumentumfedél alatt akadt el
- Az ADF-ben elakadt kis papírdarabok eltávolítása

A dokumentum az ADF egység felső részén akadt el

Kapcsolódó modellek: DCP-L3550CDW/MFC-L3710CW/MFC-L3730CDN/MFC-L3750CDW/MFC-L3770CDW

1. Vegye ki az ADF-ből az összes nem elakadt papírt.
2. Nyissa fel az ADF fedelét.
3. Balra húzza ki az elakadt dokumentumot. Ha a dokumentum elszakad, a jövőbeni elakadások megelőzése érdekében győződjön meg arról, hogy minden szennyeződést és papírdarabot eltávolított.

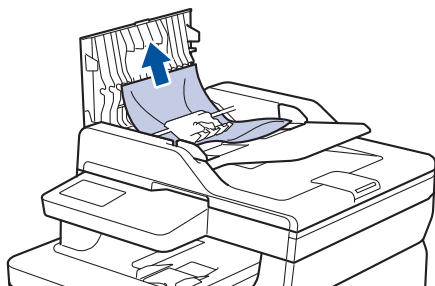

4. Zárja be az ADF fedelét.
5. Tegye a következők egyikét:
 - (DCP-L3550CDW/MFC-L3710CW/MFC-L3730CDN/MFC-L3750CDW/MFC-L3770CDW)
Nyomja meg a(z)  gombot.

Kapcsolódó tájékoztatás

- [Dokumentum-elakadások](#)

A dokumentum a dokumentumfedél alatt akadt el

Kapcsolódó modellek: DCP-L3550CDW/MFC-L3710CW/MFC-L3730CDN/MFC-L3750CDW/MFC-L3770CDW

1. Vegye ki az ADF-ből az összes nem elakadt papírt.
2. Emelje fel a dokumentumfedelelet.
3. Jobbra húzza ki az elakadt dokumentumot. Ha a dokumentum elszakad, a jövőbeni elakadások megelőzése érdekében győződjön meg arról, hogy minden szennyeződést és papírdarabot eltávolított.

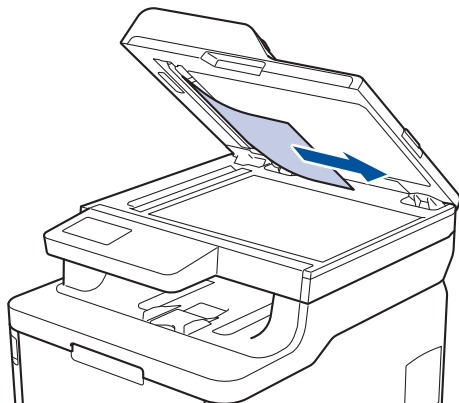

4. Zárja vissza a dokumentumfedelelet.
5. Tegye a következők egyikét:
 - (DCP-L3550CDW/MFC-L3710CW/MFC-L3730CDN/MFC-L3750CDW/MFC-L3770CDW)
Nyomja meg a(z)  gombot.

Kapcsolódó tájékoztatás

- [Dokumentum-elakadások](#)

Az ADF-ben elakadt kis papírdarabok eltávolítása

Kapcsolódó modellek: DCP-L3550CDW/MFC-L3710CW/MFC-L3730CDN/MFC-L3750CDW/MFC-L3770CDW

1. Emelje fel a dokumentumfedelelet.
2. Helyezzen egy kis darab merev papírt, például kartonpapírt az ADF-be, hogy kitolja a kis papírdarabokat.

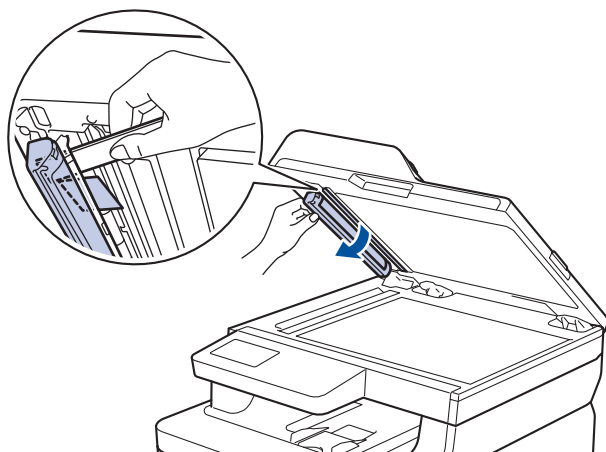
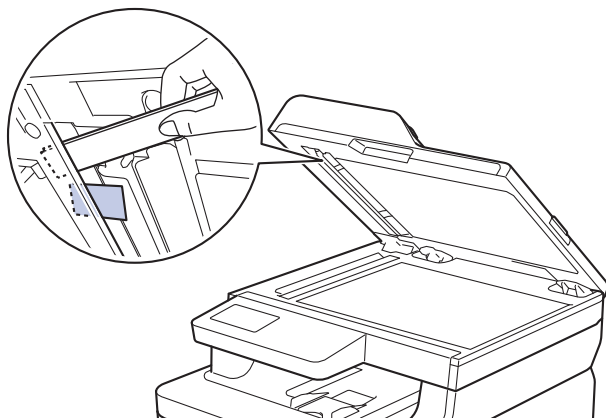

3. Zárja vissza a dokumentumfedelelet.
4. Tegye a következők egyikét:
 - (DCP-L3550CDW/MFC-L3710CW/MFC-L3730CDN/MFC-L3750CDW/MFC-L3770CDW)
Nyomja meg az  gombot.

Kapcsolódó tájékoztatás

- [Dokumentum-elakadások](#)

Papírelakadások

Új papír hozzáadásakor mindig vegye ki az összes maradék lapot a papírtálcából, és igazítsa meg a köteget. Ez segít megelőzni, hogy a készülék egyszerre több papírlapot adagoljon, és megakadályozza a papírelakadást.

- Papírelakadás a TC tálcában.
- A papír a kézi adagoló nyílásban akadt el
- A papír a papírtálcában akadt el
- A papír a Papírkimeneti tálcában akadt el
- A papír a készülék hátsó részében akadt el
- A papír elakadt a készülék belsejében.
- A papír a papírtálca alatt akadt el

Papírelakadás a TC tálcában.

Kapcsolódó modellek: MFC-L3770CDW

Ha a készülék vezérlőpanelje vagy a Status Monitor szerint elakadás történik a készülék TC tálcájával, tegye az alábbiakat:

1. Vegye ki a papírt a TC tálcából.
2. Távolítson el minden beszorult papírt a TC tálcából és a környékéről.

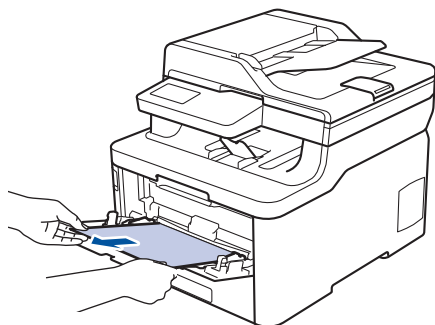

3. Pörgesse át a papírköteget, majd tegye vissza a TC tálcába.
4. Töltsön ismét papírt a TC tálcába, győződjön meg arról, hogy a papír mindig a tálca két oldalán található maximális papírmagasság vezetőik 1 alatt marad-e.

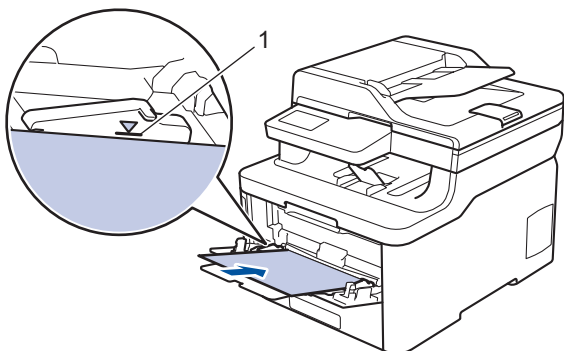

5. Kövesse a készülék LCD-kijelzőjén látható utasításokat.



Kapcsolódó tájékoztatás

- [Papírelakadások](#)

A papír a kézi adagoló nyílásban akadt el

Kapcsolódó modellek: DCP-L3510CDW/DCP-L3517CDW/DCP-L3550CDW/MFC-L3710CW/MFC-L3730CDN/MFC-L3750CDW

Ha a készülék vezérlőpanelje vagy a Status Monitor szerint elakadás történik a készülék kézi adagoló nyílásában, tegye az alábbiakat:

1. Óvatosan távolítsa el a kézi adagoló nyílásban vagy annak környékén elakadt papírt.

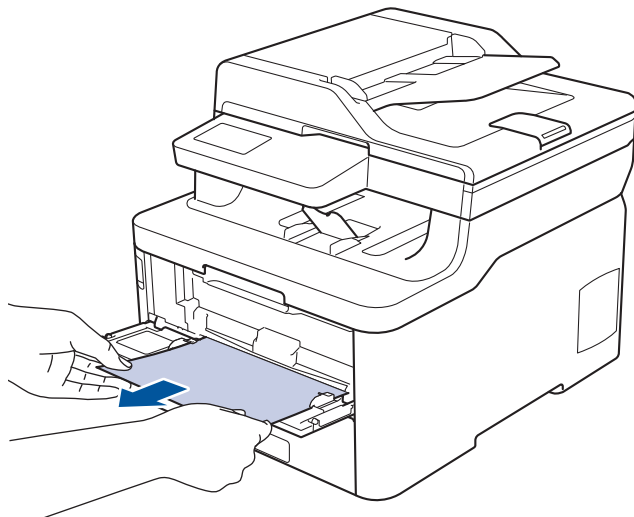

2. Töltse ismét be a papírt a kézi adagolónyílásba.
3. Tegye az alábbiak valamelyikét:
 - DCP-L3510CDW/DCP-L3517CDW
Nyomja meg a(z) **Mono Start** vagy **Colour Start (Színes Start)** gombot a nyomtatás folytatásához.
 - DCP-L3550CDW/MFC-L3710CW/MFC-L3730CDN/MFC-L3750CDW
A nyomtatás folytatásához nyomja meg a(z) [Ismét] gombot.

✓ Kapcsolódó tájékoztatás

- [Papírelakadások](#)

A papír a papírtálcában akadt el

Ha a készülék vezérlőpanelje vagy a Status Monitor szerint elakadás történik a papírtálcában, tegye az alábbiakat:

1. A papírtálcát húzza ki teljesen a készülékből.

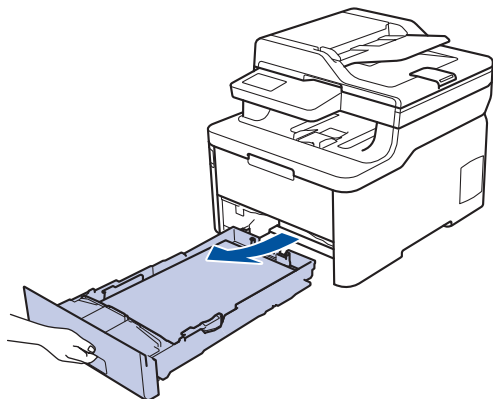

2. Húzza ki lassan az elakadt papírt.

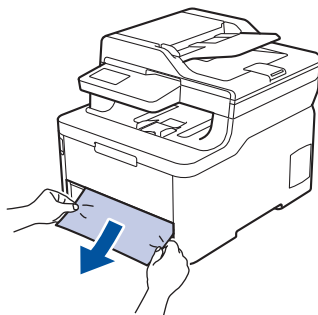

Ha két kézzel lefelé húzza, könnyebben eltávolíthatja az elakadt papírt.

3. A további papírelakadás elkerülése érdekében pörgesse át a papírköteget, és igazítsa a papírvezetőket a papír méretéhez.

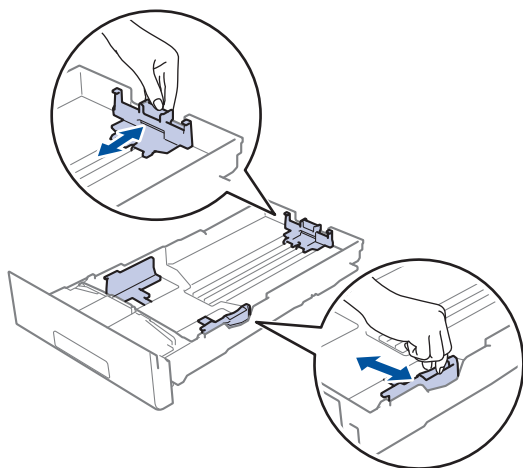

4. Ügyeljen rá, hogy a papír mennyisége a maximum jel alatt legyen (▼▼▼).

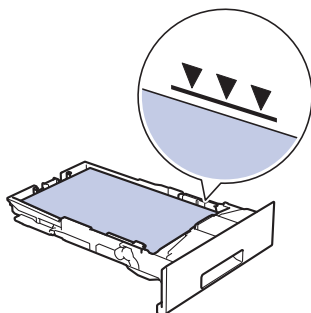

5. Határozott mozdulattal helyezze vissza a tálcát a készülékbe.

Kapcsolódó tájékoztatás

- [Papírelakadások](#)
-

A papír a Papírkimeneti tálcában akadt el

Ha papírelakadás történik a kimeneti papírtálcában, akkor kövesse az alábbi lépéseket:

1. Mindkét kézzel nyissa ki a szkenneregységet.

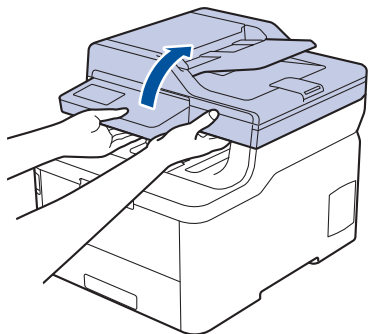

2. Vegye ki a papírt.

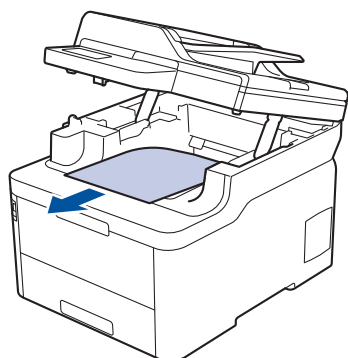

3. Zárja be a szkennert úgy, hogy lefelé nyomja azt mindkét kezével.

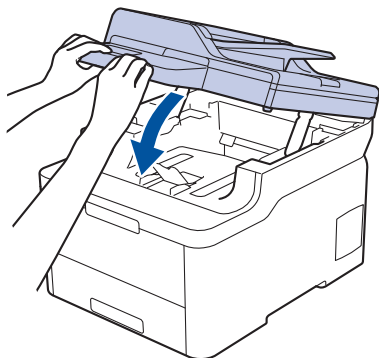

✓ Kapcsolódó tájékoztatás

- [Papírelakadások](#)

A papír a készülék hátsó részében akadt el

Ha a készülék vezérlőpanelje vagy a Status Monitor szerint elakadás történik a készülék hátsó részében, tegye az alábbiakat:

1. Hagyja bekapcsolva és használat nélkül a készüléket 10 percig, hogy a belső ventilátor lehűtse a készülék nagyon forró alkatrészeit.
2. Nyissa ki a hátlapot.

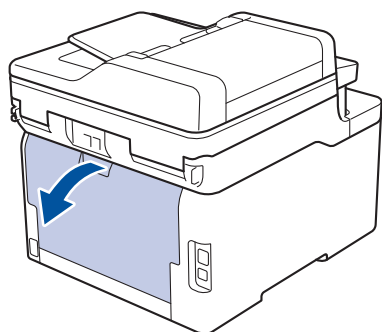

3. A bal és jobb oldalon lévő zöld füleket maga felé húzva oldja ki a beégető fedelét.

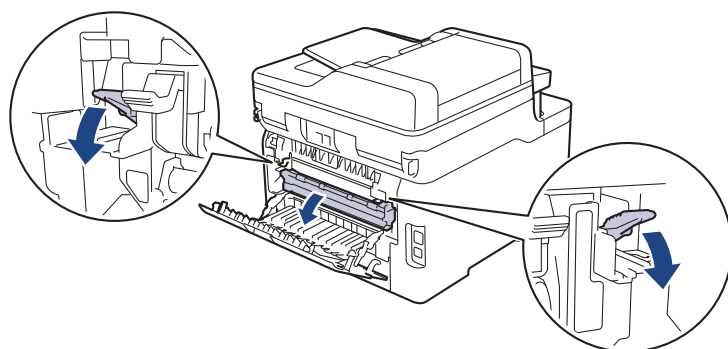

FIGYELEM

FORRÓ FELÜLET

A készülék belső alkatrészei nagyon forrók. Várja meg, amíg a készülék lehül, mielőtt megérintené ezeket.

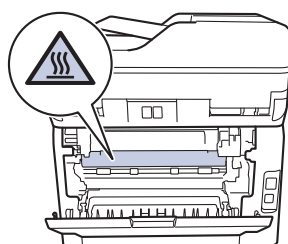

Ha a hátlapon belüli szürke borítékkarok le vannak húzva a borítékpozícióba, húzza fel azokat az eredeti pozícióba, mielőtt lefelé húzná a zöld füleket.

4. Mindkét kézzel óvatosan húzza ki az elakadt papírt a beégetőműből.

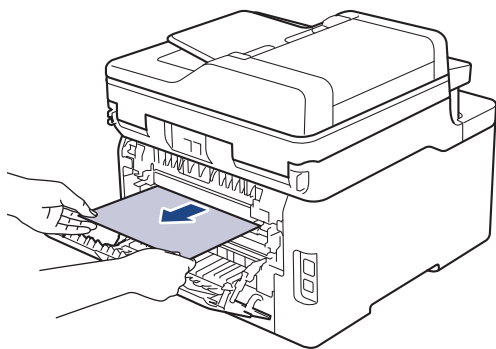

5. Zárja vissza a beégető fedelét.

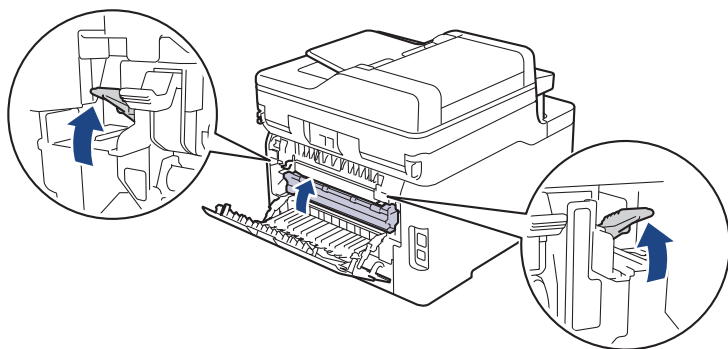

Ha borítékokra nyomtat, a szürke borítékkarokat húzza le újra a borítékpozícióba, mielőtt lezárja a hátlapot.

6. Zárja be a hátlapot, hogy az a zárt helyzetben rögzüljön.



Kapcsolódó tájékoztatás

- [Papírelakadások](#)

A papír elakadt a készülék belsejében.

Ha a készülék vezérlőpanelje vagy a Status Monitor szerint elakadás történik a készülékben, tegye az alábbiakat:

1. Hagyja bekapcsolva és használat nélkül a készüléket 10 percig, hogy a belső ventilátor lehűtse a készülék nagyon forró alkatrészeit.
2. Nyissa fel a felső fedelet, amíg az a nyitott helyzetben nem rögzül.

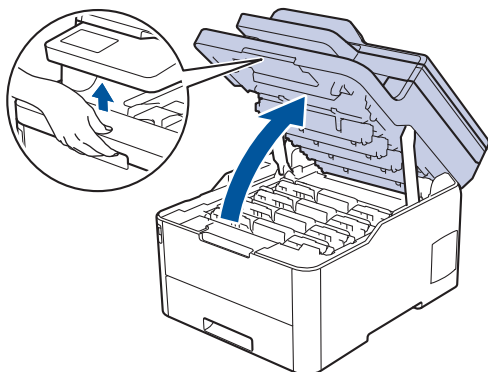

⚠ FIGYELEM

FORRÓ FELÜLET

A készülék belső alkatrészei nagyon forrók. Várja meg, amíg a készülék lehül, mielőtt megérintené ezeket.

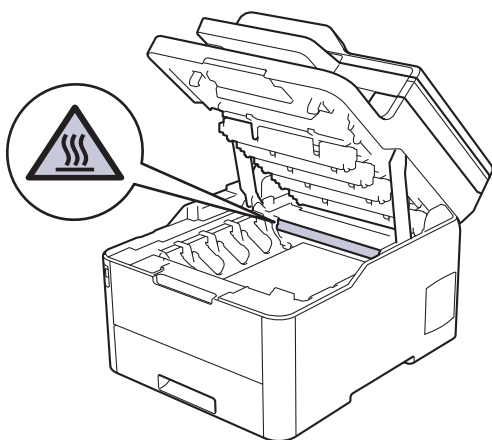

3. Emelje ki a festékkazetták és dobegységek szerelvényeit.

⚠ VIGYÁZAT

Javasoljuk, hogy festékkazetta és a dobegység szerelvényeit tiszta, sima felületre tegye, és alá eldobható papírt helyezzen arra az esetre, ha a festék véletlenül kiborulna vagy kiszóródna.

FONTOS

A statikus elektromosság okozta károk elkerülése érdekében NE érjen az alábbi illusztráción látható elektródákhoz.

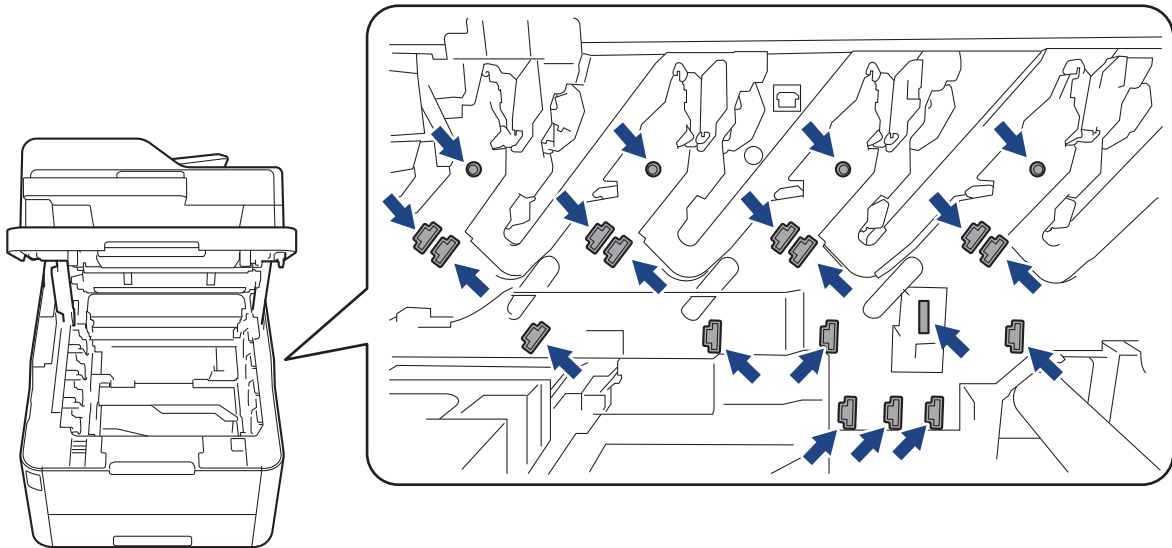

4. Óvatosan és lassan távolítsa el az elakadt papírt.

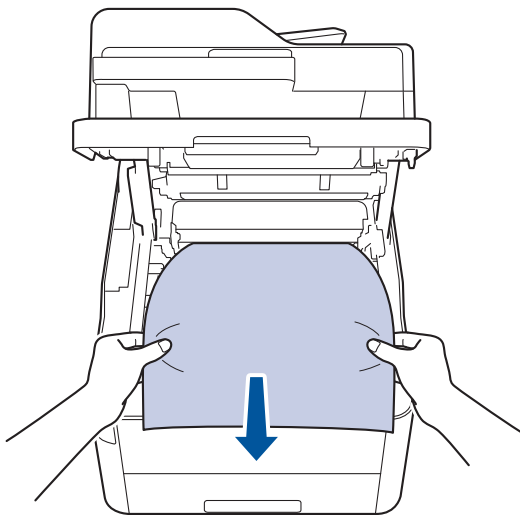

5. Helyezze vissza a festékkazetták és dobegységek szerelvényeit a készülékbe. A festékkazetták és dobegységek mind a négy szerelvénye esetében győződjön meg arról, hogy a festékkazetta színe megegyezik a készüléken lévő címke colour.

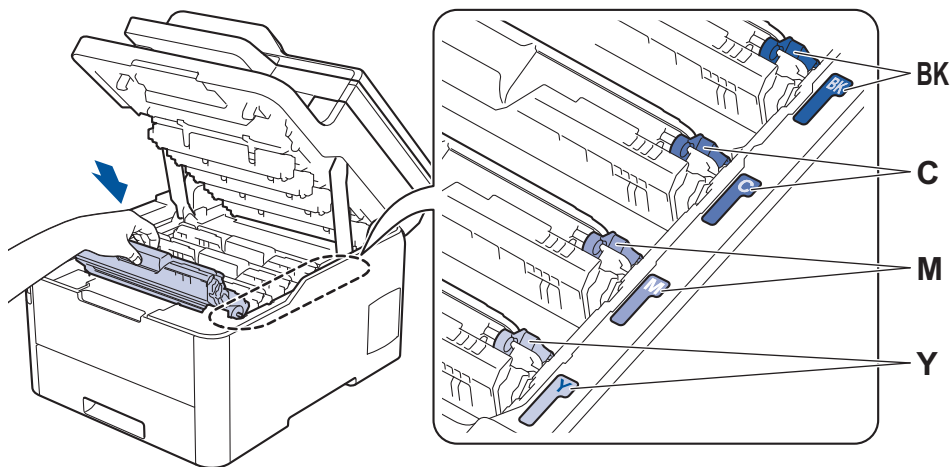

6. Cszukja le a készülék felső fedelét.

✓ Kapcsolódó tájékoztatás

- Papírelakadások

A papír a papírtálca alatt akadt el

Ha a készülék vezérlőpanelje vagy a Status Monitor szerint elakadás történik a papírtálcában, tegye az alábbiakat:

1. Hagyja bekapcsolva és használat nélkül a készüléket 10 percig, hogy a belső ventilátor lehűtse a készülék nagyon forró alkatrészeit.
2. A papírtálcát húzza ki teljesen a készülékből.

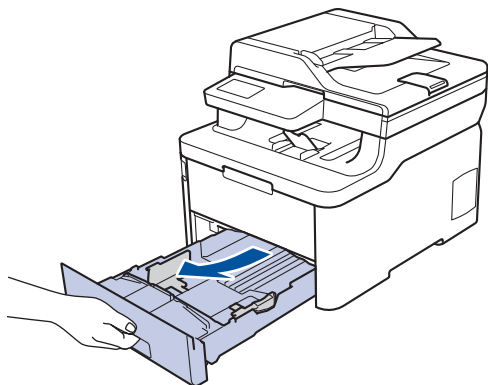

3. Ellenőrizze, hogy nem maradt-e elakadt papír a készüléken belül.

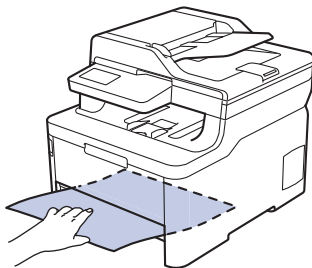

4. Ha a készülék belsejében nincs elakadt papír, akkor vegye ki a papírt a papírtálcából, fordítsa meg, és nézze meg a papírtálca alatt.

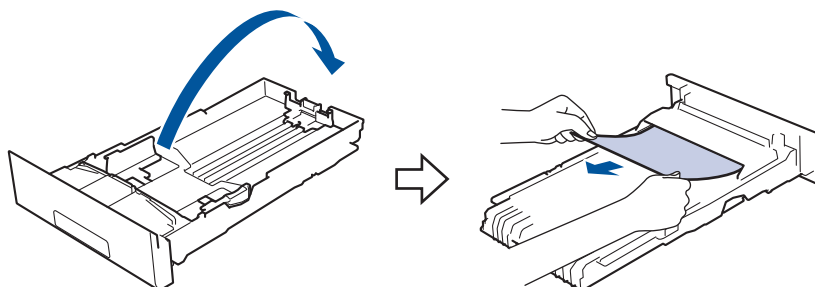

5. Ha nem akadt el papír a papírtálcában, nyissa ki a hátlapot.

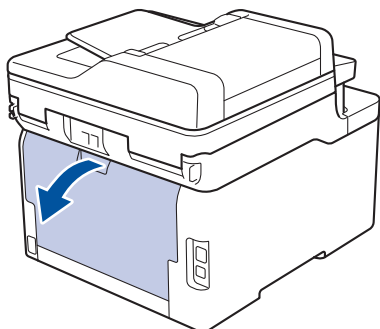

FIGYELEM

FORRÓ FELÜLET

A készülék belső alkatrészei nagyon forrók. Várja meg, amíg a készülék lehűl, mielőtt megérintené ezeket.

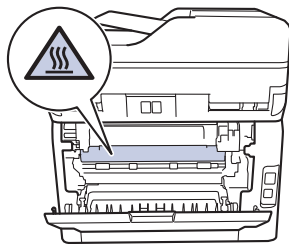

6. Mindkét kézzel óvatosan húzza ki az elakadt papírt a készülék hátuljából.

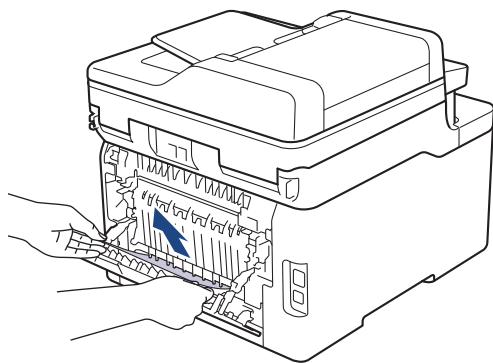

7. Zárja be a hátlapot, hogy az a zárt helyzetben rögzüljön.

8. Határozott mozdulattal helyezze vissza a tálcát a készülékbe.









Kapcsolódó tájékoztatás

- [Papírelakadások](#)

Nyomtatási problémák

Ha a táblázat átnézése után további segítségre van szüksége, látogasson el a Brother Solutions Center weboldalára a support.brother.com címen.

Problémák	Javaslatok
A készülék nem nyomtat.	<p>Ellenőrizze, hogy a készülék nincs-e Kikapcsolás üzemmódban.</p> <p>Ha a készülék ki van kapcsolva, nyomja meg a  gombot a kezelőpanelen, majd küldje el újra a nyomtatási feladatot.</p> <p>Ellenőrizze, hogy a megfelelő nyomtató-illesztőprogram van-e telepítve és kiválasztva.</p> <p>Nézze meg, hogy a Status Monitor vagy készülék vezérlőpanelje nem jelez-e hibaállapotot.</p> <p>Ellenőrizze, hogy a készülék online állapotban van-e:</p> <ul style="list-style-type: none"> Windows7 és Windows Server 2008 R2 Kattintson a(z)  (Start) > Eszközök és nyomtatók elemre. Kattintson jobb gombbal a Brother XXX-XXXX elemre, majd kattintson a(z) Aktuális nyomtatási feladatok megtekintése lehetőségre. A menüsoron kattintson a Nyomtató lehetőségre. Győződjön meg arról, hogy a Kapcsolat nélküli használat elem nincs kiválasztva. Windows Server 2008 Kattintson a(z)  (Start) > Vezérlőpult > Hardver és hang > Nyomtatók elemre. Kattintson jobb gombbal a Brother XXX-XXXX lehetőségre. Győződjön meg arról, hogy a A nyomtató használata online módban elem nem szerepel a listában. Ha szerepel a listában, kattintson erre az opcióra az illesztőprogram online állapotra történő beállításához. Windows 8 és Windows Server 2012 Vigye az egeret az asztal jobb alsó sarkába. Amikor megjelenik a menüsor, kattintson a Beállítások > Vezérlőpult lehetőségre. A Hardver és hang csoportban kattintson a(z) Eszközök és nyomtatók elemre. Kattintson jobb gombbal a Brother XXX-XXXX lehetőségre. Kattintson a(z) Aktuális nyomtatási feladatok megtekintése gombra. Ha megjelennek a nyomtató-illesztőprogram lehetőségei, válassza ki a használt nyomtató-illesztőprogramot. Kattintson a(z) Nyomtató ikonra a menüsoron, és győződjön meg arról, hogy a(z) Kapcsolat nélküli használat jelölőnégyzet nincs bejelölve. Windows 10 és Windows Server 2016 Kattintson a(z)  > Windows Rendszer > Vezérlőpult lehetőségre. A Hardver és hang csoportban kattintson a(z) Eszközök és nyomtatók megtekintése elemre. Kattintson jobb gombbal a Brother XXX-XXXX lehetőségre. Kattintson a(z) Aktuális nyomtatási feladatok megtekintése gombra. Ha megjelennek a nyomtató-illesztőprogram lehetőségei, válassza ki a használt nyomtató-illesztőprogramot. Kattintson a(z) Nyomtató ikonra a menüsoron, és győződjön meg arról, hogy a(z)

Problémák	Javaslatok
	<p>Kapcsolat nélküli használat jelölőnégyzet nincs bejelölve.</p> <ul style="list-style-type: none"> Windows Server 2012 R2 Kattintson a Vezérlőpult elemre a Start képernyőn. A Hardver csoportban kattintson a(z) Eszközök és nyomtatók megtekintése elemre. Kattintson jobb gombbal a Brother XXX-XXXX lehetőségre. Kattintson a(z) Aktuális nyomtatási feladatok megtekintése gombra. Ha megjelennek a nyomtató-illesztőprogram lehetőségei, válassza ki a használt nyomtató-illesztőprogramot. Kattintson a(z) Nyomtató ikonra a menüsoron, és győződjön meg arról, hogy a(z) Kapcsolat nélküli használat jelölőnégyzet nincs bejelölve. Mac Kattintson a(z) System Preferences (Rendszerbeállítások) menüre, és válassza a(z) Printers & Scanners (Nyomtatók és szkennerek) elemet. A készülék offline állapotában törölje  gombbal, majd adja hozzá a  gombbal.
A készülék nem nyomtat, vagy abbahagyta a nyomtatást.	<p>Szakítsa meg a nyomtatási feladatot, majd törölje azt a készülék memóriájából. A nyomtatás hiányos. Küldje újra a nyomtatási adatokat. ➤➤ Kapcsolódó tájékoztatás: Nyomtatási feladat megszakítása</p>
A fejlécek vagy láblécek látszanak ha a dokumentumot a képernyőn jeleníti meg, de nem látszanak a kinyomtatott oldalon.	<p>Az oldal felső vagy alsó részén nem nyomtatható terület van. Állítsa be a felső és az alsó margót a dokumentumában úgy, hogy lehetővé tegye a felső és alsó terület nyomtatását is.</p>
A készülék váratlanul nyomtatni kezd, vagy összefüggéstelen karakterhalmazt nyomtat.	<p>Szakítsa meg a nyomtatási feladatot, majd törölje azt a készülék memóriájából. A nyomtatás hiányos. Küldje újra a nyomtatási adatokat. ➤➤ Kapcsolódó tájékoztatás: Nyomtatási feladat megszakítása</p> <p>Ellenőrizze a szoftveralkalmazás beállításait, hogy azok a készülékhez megfelelően vannak-e beállítva.</p> <p>Ellenőrizze, hogy a Brother nyomtató-illesztőprogram van kiválasztva az alkalmazás Nyomtatás ablakában.</p>
A készülék az első néhány oldalt helyesen nyomtatja, majd néhány oldalról hiányoznak szövegrészek.	<p>Ellenőrizze a szoftveralkalmazás beállításait, hogy azok a készülékhez megfelelően vannak-e beállítva.</p> <p>Készülékéhez nem jut el minden adat, melyet számítógépe továbbít. Győződjön meg róla, hogy helyesen csatlakoztatta az interfészkábelt.</p>
A készülék nem nyomtat a papír mindkét oldalára még akkor sem, ha a nyomtató-illesztőprogram beállítása 2 oldalas, és a készülék támogatja a 2 oldalas nyomtatást.	<p>Ellenőrizze a papírméret beállítását a nyomtató-illesztőprogramban. A4 méretű papírt kell kiválasztania. Támogatott papírsúly: 60–163 g/m².</p>
A nyomtatás túl lassú.	<p>Próbálkozzon a nyomtató-illesztőprogram beállításainak módosításával. Minél nagyobb a felbontás, annál tovább tart az adatok feldolgozása, küldése és kinyomtatása.</p> <p>Ha engedélyezte a Csendes üzemmódot, tiltsa azt le a nyomtató-illesztőprogramban vagy a készülék menübeállításaiiban.</p>
A készülék nem adagol papírt.	<p>Ha van papír a papírtálcában, akkor ellenőrizze, hogy a lapok egyenesen állnak-e. Ha a papír meggyűrődött,</p>

Problémák	Javaslatok
	<p>simítsa ki. Sokszor hasznos lehet, ha kiveszi a papírt, megfordítja a köteget, és úgy teszi vissza a papírtálcába.</p> <p>Tegyen kevesebb lapot a papírtálcára, majd próbálja meg újra a műveletet.</p> <p>(TC tálcával rendelkező modelleknél)Ellenőrizze, hogy a(z) MP Tálca ne legyen kiválasztva a nyomtató-illesztőprogram Papírforrás területén.</p> <p>(Kézi adagolónyílással rendelkező modelleknél)Ellenőrizze, hogy a(z) Kézi ne legyen kiválasztva a nyomtató-illesztőprogram Papírforrás területén.</p> <p>Tisztítsa meg a papírbehúzó görgőket.</p>
A készülék a TC tálcából nem adagolja a lapokat. (TC tálcával rendelkező modelleknél)	<p>Alaposan pörgesse át a lapokat, majd határozott mozdulattal helyezze vissza azokat a TC tálcába.</p> <p>Győződjön meg arról, hogy a MP Tálca értéke Papírforrás a nyomtató-illesztőprogramban.</p>
A készülék a kézi adagoló nyíláson keresztül nem adagolja a lapokat. (Kézi adagolónyílással rendelkező modelleknél)	<p>Mindkét kezével toljon egy papírlapot határozottan a kézi lapadagoló nyílásba addig, amíg a papír felső szélé a papíradagoló hengerekhez nem ér. Tartsa a papírt a görgőkhöz nyomva, amíg a készülék fel nem veszi, és be nem húzza azt.</p> <p>Helyezzen egy papírlapot a kézi adagolónyílásba.</p> <p>Győződjön meg arról, hogy a Kézi értéke Papírforrás a nyomtató-illesztőprogramban.</p>
A készülék nem adagol borítékokat.	<p>(Kézi adagolónyílással rendelkező modelleknél)Egyszerre csak egy borítékot töltsön be a kézi adagolónyílásba. Az alkalmazást a használt borítékméretre kell beállítani. Ezt általában az alkalmazás Oldalbeállítás vagy Dokumentum beállításai menüjében teheti meg.</p> <p>(TC tálcával rendelkező modelleknél)Helyezzen borítékokat a TC tálcába. Az alkalmazást a használt borítékméretre kell beállítani. Ezt általában az alkalmazás Oldalbeállítás vagy Dokumentum beállításai menüjében teheti meg.</p>



Kapcsolódó tájékoztatás

- [Hibakeresés](#)

Kapcsolódó témák:

- [A készülék állapotának megfigyelése a számítógépről \(Windows\)](#)
- [A készülék állapotának megfigyelése a számítógépről \(Mac\)](#)
- [Nyomtatási feladat megszakítása](#)
- [Betöltés és nyomtatás a papírtálca használatával](#)
- [A papírfelszedő görgők tisztítása](#)
- [Betöltés és nyomtatás a többcélú tálca \(TC tálca\) használatával](#)

A nyomtatási minőség javítása



A nyomtatási minőséggel kapcsolatos problémák esetén először nyomtasson tesztoldalt. Ha a kinyomtatott tesztoldal rendben van, akkor a hiba valószínűleg nem a készülékben van. Ellenőrizze az interfészkábel csatlakozásait, és nyomtasson ki egy eltérő dokumentumot. Ha a készülékkel nyomtatott nyomat vagy tesztoldal minőségi problémákat mutat, ellenőrizze a gyenge nyomtatási minőség példáit, majd kövesse a javaslatokat a táblázatban.

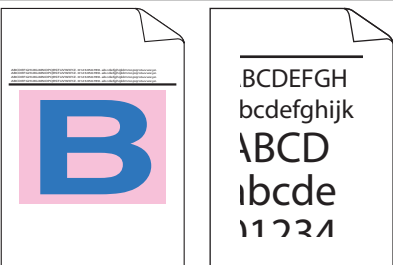
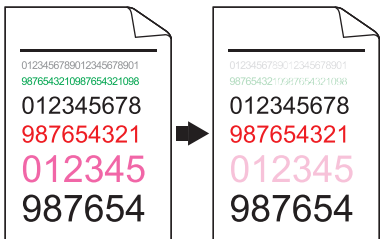
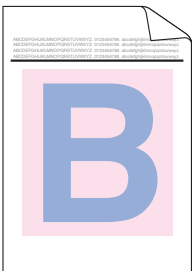

FONTOS

A nem Brother kellékanyagok használata veszélyezteti a nyomtatási minőséget, a hardver teljesítményét, valamint a készülék megbízhatóságát.

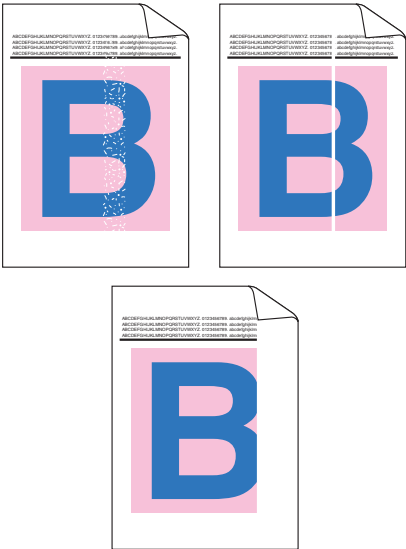
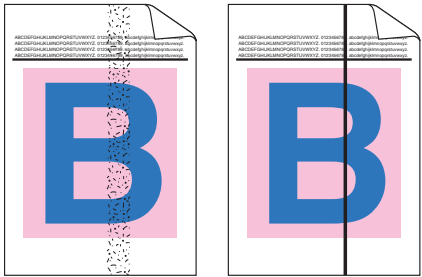
1. Hogy a legjobb minőségű nyomtatást érje el, a javasolt nyomathordozók használatát ajánljuk. Ellenőrizze, hogy a használt papír megfelel-e előírásainknak.
2. Győződjön meg arról, hogy az összeállított dobegység és a festékkazetta megfelelően van-e beszerelve.

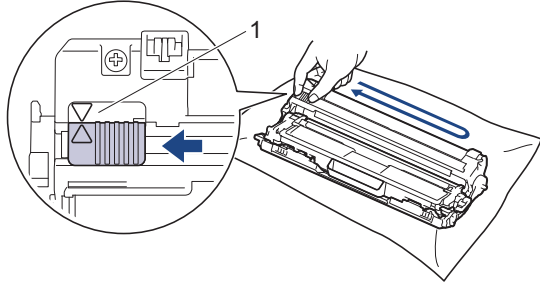
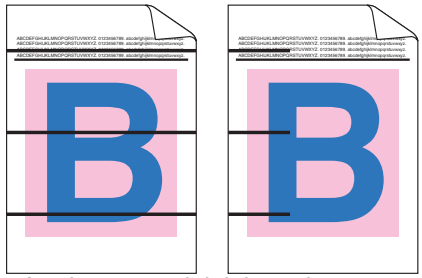
Példák gyenge nyomtatási minőségre	Javaslat
 <p>A nyomtatott sorok egymásba érnek, vízszintes vonalak jelennek meg, vagy a felső, alsó, jobb vagy bal oldali lapszélhez közeli karakterek nem kerülnek kinyomtatásra</p>	<p>Módosítsa a nyomtatási lapszéleket a dokumentum alkalmazásában, és nyomtassa ki újra a dokumentumot.</p>
 <p>színes betűi és vékony betűi halványak vagy világosak a másolaton</p>	<ul style="list-style-type: none"> • Válassza a Szöveg vagy a Fogadás lehetőséget a másolási minőség beállításában. • Állítsa be a másolat telítettségét és kontrasztját.
 <p>A színek az egész oldalon halványak vagy nem kivehetők</p>	<ul style="list-style-type: none"> • A kalibrálás végrehajtásához használja a készülék LCD-kijelzőjét. >> <i>Kapcsolódó tájékoztatás: Színkalibrálás (kimenet)</i> • Ha másol, állítsa be a másolat denzitását és kontrasztját. • Győződjön meg arról, hogy a Festéktakarékos mód az LCD-képernyőn vagy a nyomtató-illesztőprogramban ki van kapcsolva. >> <i>Kapcsolódó tájékoztatás: Festékfogyasztás csökkentése</i> • Ellenőrizze, hogy a nyomtató-illesztőprogramban beállított médiatípus megfelel-e a használt papírtípusnak. • Óvatosan rázza meg mind a négy festékkazettákat. • A négy LED fej ablakait egy száraz, puha, szálmentes kendővel törölje át. >> <i>Kapcsolódó tájékoztatás: A LED fejek tisztítása</i>

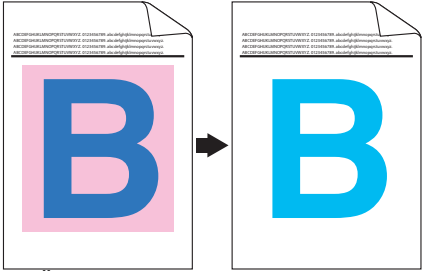
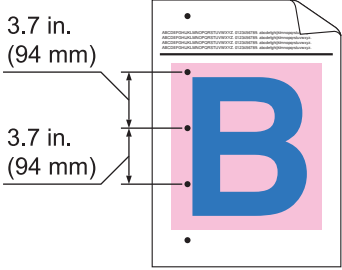
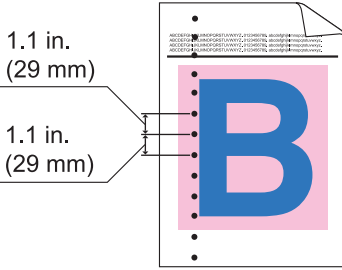
Példák gyenge nyomtatási minőségre	Javaslat
 <p>Függőleges fehér csíkok vagy sávok jelennek meg az oldalon</p>	<ul style="list-style-type: none"> A négy LED fejet ablakait egy száraz, puha, szálmentes kendővel törölje át. A szkennerveget törölje meg puha, száraz, szálmentes kendővel. Ellenőrizze, hogy nem került-e idegen anyag (például papírfoszlány, öntapadós jegyzet vagy piszok) a készülékbe, illetve a festékkazetta és a dobegység szerelvényeinek környékére.
 <p>Színes függőleges csíkok vagy sávok jelennek meg az oldalon</p>	<ul style="list-style-type: none"> A szkennerveget törölje meg puha, száraz, szálmentes kendővel. Tisztítsa meg mind a négy koronaszálat (minden színhez egy tartozik) a dobegységben a zöld fül balra-jobbra húzogatásával. <p> Győződjön meg arról, hogy a koronaszál zöld füle a kiindulási pozícióban van-e (1).</p>  <ul style="list-style-type: none"> Cserélje ki azt a festékkazettát, amelyik a csík színével azonos. A festékkazetta színének azonosításához látogasson el a Brother Solutions Center oldalára a support.brother.com webhelyen, és lépjen a(z) GYIK és hibaelhárítás oldalra Brother modelljének megtekintéséhez. ➤➤ <i>Kapcsolódó tájékoztatás: A festékkazetta cseréje</i> Tegyen be egy új dobegységet. ➤➤ <i>Kapcsolódó tájékoztatás: A dobegység cseréje</i>
 <p>Színes vízszintes vonalak jelennek meg az oldalon</p>	<ul style="list-style-type: none"> Azonosítsa a problémát okozó színt, majd cserélje ki a vonallal megegyező színű festékkazettát. A festékkazetta színének azonosításához látogasson el a Brother Solutions Center oldalára a support.brother.com webhelyen, ahol megtalálja a(z) GYIK és hibaelhárítás oldalt. ➤➤ <i>Kapcsolódó tájékoztatás: A festékkazetta cseréje</i> Tegyen be egy új dobegységet. ➤➤ <i>Kapcsolódó tájékoztatás: A dobegység cseréje</i>

Példák gyenge nyomtatási minőségre	Javaslat
 <p>Fehér foltok</p>	<ul style="list-style-type: none"> Ellenőrizze, hogy a nyomtató-illesztőprogramban beállított médiatípus megfelel-e a használt papírtípusnak. Ellenőrizze a készülék környezeti körülményeit. A magas páratartalom vagy hőmérséklet például ilyen jellegű nyomtatási hibát okozhat. Ha a probléma nem szűnik meg néhány oldal nyomtatása után, idegen anyag (például ragasztóanyag egy címkéről) kerülhetett a dob felületére. Tisztítsa meg a dobegységet. <ul style="list-style-type: none"> ➤➤ <i>Kapcsolódó tájékoztatás: A dobegység tisztítása</i> Tegyen be egy új dobegységet. <ul style="list-style-type: none"> ➤➤ <i>Kapcsolódó tájékoztatás: A dobegység cseréje</i>
 <p>Üres oldal vagy hiányzó színek</p>	<ul style="list-style-type: none"> Azonosítsa a problémát okozó színt, és helyezzen be egy új festékkazettát. A festékkazetta színének azonosításához látogasson el a Brother Solutions Center oldalára a support.brother.com webhelyen, ahol megtalálja a(z) GYIK és hibaelhárítás oldalt. <ul style="list-style-type: none"> ➤➤ <i>Kapcsolódó tájékoztatás: A festékkazetta cseréje</i> Tegyen be egy új dobegységet. <ul style="list-style-type: none"> ➤➤ <i>Kapcsolódó tájékoztatás: A dobegység cseréje</i>
 <p>Színes foltok 94 mm távolságra egymástól</p>	<ul style="list-style-type: none"> Ha a probléma nem szűnik meg néhány oldal nyomtatása után, idegen anyag (például ragasztóanyag egy címkéről) kerülhetett a dob felületére. Tisztítsa meg a dobegységet. <ul style="list-style-type: none"> ➤➤ <i>Kapcsolódó tájékoztatás: A dobegység tisztítása</i> Tegyen be egy új dobegységet. <ul style="list-style-type: none"> ➤➤ <i>Kapcsolódó tájékoztatás: A dobegység cseréje</i>
 <p>Színes foltok 29 mm távolságra egymástól</p>	<ul style="list-style-type: none"> Azonosítsa a problémát okozó színt, és helyezzen be egy új festékkazettát. A festékkazetta színének azonosításához látogasson el a Brother Solutions Center oldalára a support.brother.com webhelyen, ahol megtalálja a(z) GYIK és hibaelhárítás oldalt. <ul style="list-style-type: none"> ➤➤ <i>Kapcsolódó tájékoztatás: A festékkazetta cseréje</i>
 <p>Festékszóródás vagy festékfoltok</p>	<ul style="list-style-type: none"> Ellenőrizze a készülék környezeti körülményeit. A magas páratartalom vagy hőmérséklet például ilyen jellegű nyomtatási hibát okozhat. Azonosítsa a problémát okozó színt, és cserélje ki a festékkazettát. A festékkazetta színének azonosításához látogasson el a Brother Solutions Center oldalára a support.brother.com webhelyen, ahol megtalálja a(z) GYIK és hibaelhárítás oldalt. <ul style="list-style-type: none"> ➤➤ <i>Kapcsolódó tájékoztatás: A festékkazetta cseréje</i> Tegyen be egy új dobegységet. <ul style="list-style-type: none"> ➤➤ <i>Kapcsolódó tájékoztatás: A dobegység cseréje</i>
<p>A nyomatok színe nem olyan, amelyet várt</p>	<ul style="list-style-type: none"> A színek denzitásának javítása érdekében kalibrálja a színeket az LCD-kijelző segítségével.

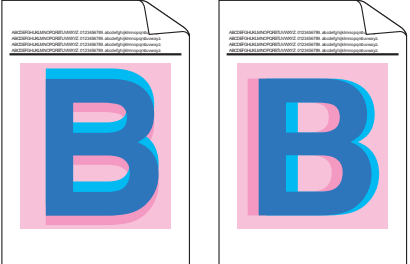
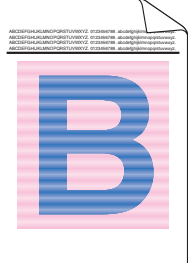
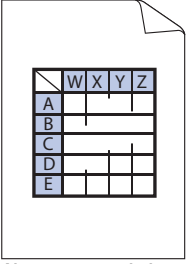
Példák gyenge nyomtatási minőségre	Javaslat
	<ul style="list-style-type: none"> • A színek nyomtatási pozíciója módosítható az élesebb kép érdekében. Ehhez hajtson végre színregisztrációt az LCD-kijelző segítségével. • Ha másol, állítsa be a másolat denzitását és kontrasztját. • Győződjön meg arról, hogy a Festéktakarékos mód az LCD-képernyőn vagy a nyomtató-illesztőprogramban ki van kapcsolva. • Ha a fekete részek nyomtatási minősége nem olyan, mint amelyet várt, jelölje be a(z) Fekete nyomtatás erősítése jelölőnégyzetet a nyomtató-illesztőprogramban. • Törölje a(z) Tökéletes Szürke Szín jelölőnégyzet jelölését a nyomtató-illesztőprogramban. • Azonosítsa a problémát okozó színt, és cserélje ki a festékkazettát. A festékkazetta színének azonosításához látogasson el a Brother Solutions Center oldalára a support.brother.com webhelyen, ahol megtalálja a(z) GYIK és hibaelhárítás oldalt. ➤➤ <i>Kapcsolódó tájékoztatás: A festékkazetta cseréje</i> • Tegyen be egy új dobegységet. ➤➤ <i>Kapcsolódó tájékoztatás: A dobegység cseréje</i>
 <p data-bbox="395 1227 555 1256">Színes ofszet</p>	<ul style="list-style-type: none"> • Helyezze a készüléket stabil, vízszintes felületre. • Hajtsa végre a színregisztrációt az LCD-kijelző segítségével. • Tegyen be egy új dobegységet. ➤➤ <i>Kapcsolódó tájékoztatás: A dobegység cseréje</i> • Helyezzen be egy új szíjegységet. ➤➤ <i>Kapcsolódó tájékoztatás: Cserélje ki a szíjegységet</i>
 <p data-bbox="220 1541 735 1570">Egyenetlen eloszlású színdenitítés az oldalon</p>	<ul style="list-style-type: none"> • Végezze el a kalibrálást az LCD-kijelző segítségével. • Ha másol, állítsa be a másolat denzitását és kontrasztját. • Törölje a(z) Tökéletes Szürke Szín jelölőnégyzet jelölését a nyomtató-illesztőprogramban. • Azonosítsa a problémát okozó színt, és cserélje ki a festékkazettát. A festékkazetta színének azonosításához látogasson el a Brother Solutions Center oldalára a support.brother.com webhelyen, ahol megtalálja a(z) GYIK és hibaelhárítás oldalt. ➤➤ <i>Kapcsolódó tájékoztatás: A festékkazetta cseréje</i> • Tegyen be egy új dobegységet. ➤➤ <i>Kapcsolódó tájékoztatás: A dobegység cseréje</i>
 <p data-bbox="268 2045 687 2074">Hiányzó vékony vonalak a képekben</p>	<ul style="list-style-type: none"> • Győződjön meg arról, hogy a Festéktakarékos mód az LCD-képernyőn vagy a nyomtató-illesztőprogramban ki van kapcsolva. • Módosítsa a nyomtatási felbontást. • Ha Windows nyomtató-illesztőprogramot használ, válassza a(z) Javított mintanyomtatás lehetőséget a(z) Alapvető Alapvető fül Nyomtatási beállítás területén.

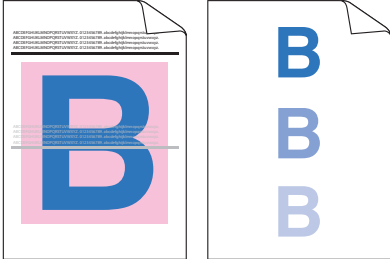
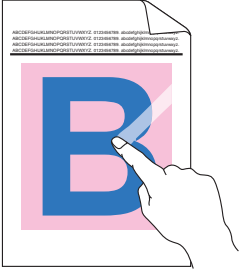
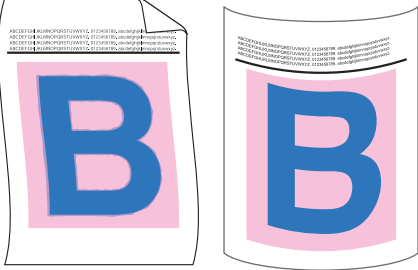
Példák gyenge nyomtatási minőségre	Javaslat
 <p data-bbox="387 439 563 465">Gyűrött nyomat</p>	<ul style="list-style-type: none"> • Ellenőrizze a papír típusát és minőségét. • Győződjön meg arról, hogy a hátsó fedél megfelelően zárva van. • Ellenőrizze, hogy a hátsó fedél mögött lévő két szürke kar felfelé fordított pozícióban van-e. • Ellenőrizze, hogy a nyomtató-illesztőprogramban beállított médiatípus megfelel-e a használt papírtípusnak.
 <p data-bbox="395 754 560 781">Szellemképek</p>	<ul style="list-style-type: none"> • Ellenőrizze a környezeti körülményeket. Az alacsony páratartalom, alacsony hőmérséklet és hasonló környezeti feltételek ilyen nyomtatási hibát okozhatnak. • Ellenőrizze, hogy a nyomtató-illesztőprogramban beállított médiatípus megfelel-e a használt papírtípusnak. • Ellenőrizze, hogy a hátsó fedél mögött lévő két szürke kar felfelé fordított pozícióban van-e. • Tegyen be egy új dobegységet. <p data-bbox="858 819 1433 846">➤➤ <i>Kapcsolódó tájékoztatás: A dobegység cseréje</i></p>
 <p data-bbox="331 1153 624 1180">Enyhén elkenődött festék</p>	<ul style="list-style-type: none"> • Ellenőrizze, hogy a hátsó fedél mögött lévő két szürke kar felfelé fordított pozícióban van-e. • Ellenőrizze, hogy a nyomtató-illesztőprogramban beállított médiatípus megfelel-e a használt papírtípusnak. • Válassza a(z) Javított festék rögzítés módot a nyomtató-illesztőprogramban. <p data-bbox="858 1111 1465 1256">Ha ez a beállítás nem javítja kellően a nyomtatás minőségét, állítsa át a nyomtató-illesztőprogram Médiatípus beállítását egy vastag beállításra. Boríték nyomtatásakor a médiatípus beállításánál válassza a(z) Vastag Borítékok lehetőséget.</p>
 <p data-bbox="292 1550 663 1576">Meggyűrődött vagy hullámos lap</p>	<ul style="list-style-type: none"> • Válassza a(z) Csökkentett papírgyűrődés módot a nyomtató-illesztőprogramban. <p data-bbox="858 1346 1442 1406">Ha nem oldódik meg a probléma, a médiatípus beállításánál válassza a(z) Sima papír lehetőséget.</p> <ul style="list-style-type: none"> • Boríték nyomtatásakor a médiatípus beállításánál válassza a nyomtató-illesztőprogram Vékony Borítékok lehetőséget. • Ha ritkán használja a készüléket, akkor előfordulhat, hogy a papír túl hosszú ideje van a papírtálcában. Fordítsa meg a papírköteget a papírtálcában. Próbálja meg átpörgetni, majd 180°-al elfordítva visszahelyezni a papírtálcában lévő papírköteget. • A papírt olyan helyen tárolja, ahol nincs kitéve magas hőmérsékletnek vagy erős páratartalomnak. • Nyissa ki a hátlapot (a lapokat nyomtatott oldalukkal felfelé tároló kimeneti tálcát), hogy a nyomtatott papír a nyomtatott oldallal felfelé fordított nyomatok kimeneti tálcájára juthasson.

Példák gyenge nyomtatási minőségre	Javaslat
<div data-bbox="375 168 574 504" data-label="Image"> </div> <p data-bbox="343 504 606 537">A boríték meggyűrődik.</p>	<ul style="list-style-type: none"> <li data-bbox="821 168 1420 257">• Borítékok nyomtatásakor ellenőrizze, hogy a borítékkarok a hátlap mögött le vannak-e húzva a borítékpozícióba. <div data-bbox="861 302 1476 369" data-label="Section-Header"> <h3>MEGJEGYZÉS</h3> </div> <p data-bbox="885 369 1412 470">Amikor befejezte a nyomtatást, nyissa fel a hátsó fedelet, és húzza fel a két szürke kart eredeti pozícióba (1) ütközésig.</p> <div data-bbox="893 492 1436 750" data-label="Image"> </div> <ul style="list-style-type: none"> <li data-bbox="821 772 1460 907">• (TC tálcával rendelkező modelleknél) Ha gyűrődések történnek, amikor a borítékkarok a borítékpozícióban vannak, nyitott hátsó fedéllel nyomtasson, és egyszerre csak egy borítékot adagoljon a TC tálcáról.

✓ Kapcsolódó tájékoztatás

- Hibakeresés

Kapcsolódó témák:

- Tesztoldal nyomtatása
- A dobegység tisztítása
- Színkalibrálás (kimenet)
- Festékfogyasztás csökkentése
- A festékkazetta cseréje
- A dobegység cseréje
- Cserélje ki a szíjegységet
- A LED fejek tisztítása

Telefon- és faxproblémák

Kapcsolódó modellek: MFC-L3710CW/MFC-L3730CDN/MFC-L3750CDW/MFC-L3770CDW

Telefonvonal vagy összeköttetés

Problémák	Javaslatok
A tárcsázás nem működik (nincs tárcsahang).	Ellenőrizze az összes vezeték csatlakozását. Ellenőrizze, hogy a telefonkábel egyik vége a fali telefonaljzathoz, míg a másik vége a készülék LINE felirattal jelölt aljzatához legyen csatlakoztatva. Ha DSL, illetve VoIP szolgáltatásokra fizet elő, akkor a csatlakozással kapcsolatos bővebb információért vegye fel a kapcsolatot szolgáltatójával.
	(Csak egyes országokban érhető el.) A Hang/Impulzus beállítás módosítása.
	Ha külső telefonkészülék csatlakozik a készülékhez, küldjön manuálisan egy faxot a külső telefon telefonkagylójának felemelésével és a szám tárcsázásával a külső telefonkészüléket használva. Mielőtt elküldené a faxot, várjon a fax fogadását jelző hangjelzésekre.
	Ha nincs tárcsahang, csatlakoztasson az aljzathoz egy olyan telefont és telefonvonalat, amelyről tudja, hogy működik. Ezután emelje fel a külső telefonkagylót, és figyeljen a tárcsahangra. Ha továbbra sincs tárcsahang, kérje meg a telefonos szolgáltatót, hogy ellenőrizze a vonalat és/vagy a fali aljzatot.
A készülék nem fogadja a hívásokat.	Győződjön meg arról, hogy készüléke az Ön beállításának megfelelő fogadási üzemmódban van-e. Ellenőrizze a tárcsahangot. Ha lehet, hívja fel a készüléket, hogy hallja, fogadja-e a hívást. Ha továbbra sincs válasz, ellenőrizze, hogy a telefonkábel egyik vége a készülék LINE felirattal jelölt aljzatához, míg a másik vége a fali telefonaljzathoz van-e csatlakoztatva. Ha a készülék híváskor nem csöng ki, forduljon telefonszolgáltatójához, hogy ellenőrizzék a vonalat.

Bejövő hívások kezelése

Problémák	Javaslatok
Faxhívás küldése a készülékre.	Ha egy külső vagy melléktelefonról válaszolt, nyomja meg a Távoli aktiválási kód gombot (*51). Ha külső telefonról válaszolt, nyomja meg a Start gombot a fax fogadásához. Ha a készüléke válaszol, tegye le a kagylót.
Speciális funkciók egyetlen vonalon.	Ha ugyanazon a vonalon hívásvárakoztatást, hangüzenetet, üzenetrögzítőt, riasztórendszert vagy egyéb egyéni szolgáltatást is igénybe vesz, probléma léphet fel a faxok küldésekor vagy fogadásakor. Példa: Ha hívásvárakoztatásra vagy egyéb speciális szolgáltatásra fizet elő, és fax küldése vagy fogadása során a szolgáltatás jele is megjelenik a telefonvonalon, az átmenetileg megzavarhatja, vagy megghiúsíthatja a műveletet. A Brother ECM (Hibajavítási mód) funkciójának segítségével ez a probléma kiküszöbölhető. Ez a jelenség minden távközlési szolgáltatónál felmerülhet, és minden olyan eszközt érint, amely speciális szolgáltatásokat is igénybe vevő, megosztott telefonvonalon küld és fogad információt. Ha a legkisebb megszakítás sem engedhető meg cége számára, akkor azt javasoljuk, hogy egy külön telefonvonalat tartson fenn erre a célra.

Faxok fogadása

Problémák	Javaslatok
A készülék nem tud faxot fogadni.	Ellenőrizze az összes vezeték csatlakozását. Ellenőrizze, hogy a telefonkábel egyik vége a fali telefonaljzathoz, míg a másik vége a készülék LINE felirattal jelölt aljzatához legyen csatlakoztatva. Ha DSL, illetve VoIP szolgáltatásokra fizet elő, akkor a csatlakozással kapcsolatos bővebb információért vegye fel a kapcsolatot szolgáltatójával. Ha VoIP rendszert használ, próbálja meg módosítani a VoIP beállítását <i>Egyszerű beállításra (a VoIP esetében)</i> . Ezzel csökkenteni tudja a modem sebességét és kikapcsolja a Hibajavító módot (ECM-et).

Problémák	Javaslatok
A készülék nem tud faxot fogadni.	<p>Ellenőrizze, hogy a készülék a megfelelő fogadási módban legyen. Ezt a külső eszköz és a Brother készülékkel megegyező telefonvonalon elérhető szolgáltatások határozzák meg.</p> <ul style="list-style-type: none"> Ha közvetlen faxvonala van, és Brother készülékét úgy kívánja beállítani, hogy az a bejövő faxokat automatikusan fogadja, akkor a Csak Fax módot kell választania. Ha Brother készüléke egy külső üzenetrögzítővel megegyező vonalra van kötve, akkor a külső TAD (telefonos üzenetrögzítő) módot kell választania. Külső TAD (telefonos üzenetrögzítő) módban Brother készüléke automatikusan fogadja a bejövő faxokat, a hanghívások kezdeményezői számára pedig lehetőséget nyújt az üzenetrögzítő használatára. Ha Brother készüléke egyéb telefonokkal osztozik egyetlen telefonvonalon, és a készüléket úgy kívánja beállítani, hogy az automatikusan fogadja a bejövő faxokat, akkor a Fax/Tel. üzemmódot kell használnia. Fax/Tel. üzemmódban a Brother készülék automatikusan fogadja a faxokat, és ál/kettős csengetéssel jelzi a megválaszolandó hanghívásokat. Ha nem szeretné, hogy Brother készüléke automatikusan fogadja a bejövő faxokat, akkor a Kézi módot kell választania. Kézi módban minden bejövő hívást fogadnia kell, és aktiválnia kell a készüléket a faxok fogadásához.
	<p>Előfordulhat, hogy egy másik eszköz vagy helyi szolgáltatás a Brother készülék előtt fogadja a hívást. Ezt úgy tudja letesztelni, hogy csökkenti a Csengetési késleltetés beállítás nagyságát:</p> <ul style="list-style-type: none"> Ha a fogadási üzemmód Csak Fax vagy Fax/Tel. lehetőségre van állítva, akkor csökkentse a csengetés késleltetését egy csengetésre. <p>➤➤ <i>Kapcsolódó tájékoztatás: Azon csengetések számának beállítása, amely után a készülék válaszol (Csengetési késleltetés)</i></p> <ul style="list-style-type: none"> Ha a fogadási üzemmód külső TAD (telefonos üzenetrögzítő) lehetőségre van állítva, akkor csökkentse kettőre az üzenetrögzítő készülékben beállított csengetések számát. Ha a fogadási üzemmód Kézi lehetőségre van állítva, akkor NE módosítsa a csengetési késleltetés beállításait.
	<p>Kérjen meg valakit, hogy próbaként küldjön egy faxot:</p> <ul style="list-style-type: none"> Ha sikerül a próbafax fogadása, akkor készüléke megfelelően működik. Ne felejtse el a csengetés késleltetését vagy az üzenetrögzítő beállítását az eredeti értékekre állítani. Ha az átviteli problémák jelentkeznek a csengetési késleltetés alapértelmezett értékre történő állítása után, akkor a személy/eszköz/előfizetői szolgáltatás az előtt fogja fogadni a faxhívást, hogy a készülék beindítaná az automatikus fogadást. Ha nem tudta fogadni a faxot, akkor egy másik eszköz vagy előfizetői szolgáltatás zavarhatja a fax vételét, vagy probléma lépett fel a faxvonalon.
	<p>Ha üzenetrögzítő készüléket használ (külső TAD (telefonos üzenetrögzítő) mód) a Brother készülékkel megegyező telefonvonalon, akkor ellenőrizze, hogy az üzenetrögzítő megfelelően van-e beállítva.</p> <ol style="list-style-type: none"> Állítsa be úgy az üzenetrögzítő készüléket, hogy a hívásokat egy vagy két csengetés után fogadja. Rögzítse kimenő üzenetét az üzenetrögzítő készüléken. <ul style="list-style-type: none"> Rögzítsen öt másodpercnyi szünetet a kimenő üzenet megkezdése előtt. Az üzenet ne legyen 20 másodpercnél hosszabb. A kimenő üzenetet a Távoli aktiválási kóddal fejezze be a kézi faxküldés támogatásához. Példa: „A sípszó után hagyjon üzenetet, vagy nyomja meg a *51 gombokat, és Start gomb megnyomásával küldje el a faxot.” Állítsa be az üzenetrögzítő készüléket a hívások fogadására. Állítsa a Brother készülék fogadási üzemmódját Külső TAD (telefonos üzenetrögzítő) üzemmódra. <p>➤➤ <i>Kapcsolódó tájékoztatás: A megfelelő fogadási üzemmód kiválasztása</i></p>
	<p>Ellenőrizze, hogy a Brother készülék Fax észlelése funkciója be van-e kapcsolva. Az Fax észlelése funkció lehetővé teszi a fax vételét akkor is, ha a hívást egy külső- vagy melléktelefonon fogadta.</p>
	<p>Ha gyakran fordulnak elő átviteli hibák a telefonvonal esetleges zavara vagy VoIP rendszer használata miatt, módosítsa a kompatibilitási beállításokat <i>Egyszerű beállításra (a VoIP esetében)</i>.</p>
	<p>Forduljon a rendszergazdához a Secure Function Lock beállításainak ellenőrzéséhez.</p>

Faxok küldése

Problémák	Javaslatok
Nem tud faxot küldeni.	<p>Ellenőrizze az összes vezeték csatlakozását. Ellenőrizze, hogy a telefonkábel egyik vége a készülék LINE felirattal jelölt aljzatához, míg a másik vége a fali telefonaljzathoz legyen csatlakoztatva. Ha DSL-, illetve VoIP-szolgáltatásokra fizet elő, a csatlakozással kapcsolatos bővebb információért vegye fel a kapcsolatot szolgáltatójával.</p> <p>Ellenőrizze, hogy a Fax gombot nyomta-e meg, valamint, hogy a készülék Fax üzemmódban van-e.</p> <p>Nyomtassa ki a küldésigazolási jelentést, és nézze meg, nincs-e benne hibaüzenet.</p> <p>Forduljon a rendszergazdához a Secure Function Lock beállításainak ellenőrzéséhez.</p> <p>Kérje meg a másik felet, hogy ellenőrizze, van-e papír a fogadó készülékben.</p>
Gyenge az átküldött dokumentumok minősége.	Próbálja meg módosítani a felbontást Finom vagy Szuperfinom értékre. Készítsen egy másolatot, így ellenőrizve, hogy megfelelően működik-e a készülék szkennelfunkciója. Ha nem megfelelő a másolat minősége, tisztítsa meg a szkennert.
Az Átviteli igazolásban a következő üzenet áll: RESULT:ERROR.	<p>Valószínűleg átmeneti zaj vagy statikus zavar van a vonalban. Próbálja meg újra elküldeni a faxot. Ha PC-Fax üzenet küldésekor a RESULT:ERROR jelenik meg az Átviteli igazolásban, valószínűleg megtelt a készülék memóriája. Többlet memória felszabadítására kikapcsolhatja a Fax tárolása funkciót, kinyomtathatja a memóriában levő faxüzeneteket, vagy törölheti a késleltetett faxot. Ha a probléma továbbra is fennáll, hívja fel a telefontársaságot, és kérje meg őket, hogy vizsgálják meg a vonalat.</p> <p>Ha gyakran fordulnak elő átviteli hibák a telefonvonal esetleges zavarára vagy VoIP rendszer használata miatt, módosítsa a kompatibilitási beállításokat Egyszerű beállításra (a VoIP esetében).</p>
Az elküldött faxok üresek.	Ellenőrizze, hogy a dokumentumot megfelelően töltötte-e be. ADF használata esetén a dokumentum nyomtatandó oldalának felfelé kell néznie. Szkennerveg használata esetén a dokumentum nyomtatandó oldalának lefelé kell néznie.
Függőleges fekete vonalak küldéskor	A küldött faxok esetében megjelenő függőleges vonalakat tipikusan az üvegsávra kenődött hibajavító folyadék vagy piszok okozza. Tisztítsa meg az üvegsávot.

Beérkező faxok nyomtatása

Problémák	Javaslatok
<ul style="list-style-type: none"> Összesűrűsödött nyomtatás Vízszintes csíkok Hiányzik az alsó és felső mondatok egy része Hiányzó sorok 	Ennek oka általában a rossz telefonkapcsolat. Másolat készítése: ha a másolatot rendben találja, akkor a hiba valószínűleg a kapcsolatban volt, a telefonvonal statikus vagy interferencia zavarai miatt. Kérje meg a másik felet, hogy küldje el újra a faxot.
Függőleges fekete vonalak fogadáskor	<p>A nyomtatási koronaszálak elszennyeződhetnek. Tisztítsa meg a dobegység koronaszálait.</p> <p>Lehet, hogy a küldő szkennere elszennyeződött. Kérje meg a küldőt, hogy készítsen egy másolatot és ellenőrizze, hogy a küldő készülék megfelelően működik-e. Próbáljon meg másik készülékről faxot fogadni.</p>
A fogadott fax megosztott vagy üres lapként jelenik meg.	<p>A jobb és bal oldali margó hiányzik, vagy a készülék egy oldalt két oldalra nyomtatott.</p> <p>Kapcsolja be az „Aut.kicsinyít.” lehetőséget.</p>



Kapcsolódó tájékoztatás

- Hibakeresés
 - Tárcsahangészlelés beállítása
 - A telefonvonal kompatibilitásának beállítása interferenciához és VoIP-rendszerek használatához



Kapcsolódó témák:

- Azon csengetések számának beállítása, amely után a készülék válaszol (Csengetési késleltetés)
- A megfelelő fogadási üzemmód kiválasztása

Tárcsahangészlelés beállítása

Kapcsolódó modellek: MFC-L3710CW/MFC-L3730CDN/MFC-L3750CDW/MFC-L3770CDW

Ha átállítja a Tárcsahangot a(z) [Érzékelés] értékre, akkor rövidebb lesz a Tárcsahangészlelési szünet.

1. Nyomja meg a  [Beállítások] > [Minden beállít.] > [Alapbeáll.] > [Tárcsahang] gombot.
2. Nyomja meg a [Érzékelés] vagy a [Nincs érzékelés] gombot.
3. Nyomja meg a  gombot.

Kapcsolódó tájékoztatás

- [Telefon- és faxproblémák](#)



A telefonvonal kompatibilitásának beállítása interferenciához és VoIP-rendszerek használatához

Kapcsolódó modellek: MFC-L3710CW/MFC-L3730CDN/MFC-L3750CDW/MFC-L3770CDW

A faxok küldésével és fogadásával a telefonvonal esetleges interferenciájának következtében fellépő problémák a modem sebességének csökkentésével oldhatók meg a faxátvitel hibáinak minimalizálására. Ha Voice over IP (VoIP) (internetes hanghívás) szolgáltatást használ, a Brother javasolja a kompatibilitás módosítását Alap beállításra (VoIP-hoz).



- A VoIP olyan telefonrendszer-típus, amely internetkapcsolatot használ a hagyományos telefonvonal helyett.
- A telefonos szolgáltatók gyakran együtt kínálják a VoIP szolgáltatást az Internettel és kábeltévével.

1. Nyomja meg a  [Beállítások] > [Minden beállít.] > [Alapbeáll.] > [Kompatibilitás] gombot.
2. Nyomja meg a kívánt lehetőséget.
 - Válassza a [Magas] lehetőséget a modemsebesség 33 600 bps értékre történő beállításához.
 - Válassza a [Normál] lehetőséget a modemsebesség 14 400 bps értékre történő beállításához.
 - Válassza az [Alap (VoIP-hoz)] lehetőséget a modemsebesség 9600 bps értékre történő csökkentéséhez és a Hibajavítási mód (ECM) kikapcsolásához. Ha az interferencia nem visszatérő probléma a telefonvonalon, akkor ezt a módszert érdemes csak szükség szerint alkalmazni.
3. Nyomja meg a  gombot.



Kapcsolódó tájékoztatás

- [Telefon- és faxproblémák](#)

Hálózati problémák

- [Hibaüzenetek](#)
- [A Hálózati csatlakozás javítása eszköz használata \(Windows\)](#)
- [Hol találom a Brother készülék hálózati beállításait?](#)
- [Nem tudom befejezni a vezeték nélküli hálózat beállítását](#)
- [A Brother készülék nem tud a hálózaton keresztül nyomtatni, szkennelni vagy PC-FAX üzenetet fogadni.](#)
- [Szeretném ellenőrizni, hogy a hálózati eszközeim megfelelően működnek-e](#)

Hibaüzenetek

Hiba esetén a Brother készülék hibaüzenetet jelenít meg. A leggyakrabban előforduló hibaüzeneteket az alábbi táblázatban olvashatja.

>> [DCP-L3510CDW/DCP-L3517CDW](#)

>> [DCP-L3550CDW/MFC-L3710CW/MFC-L3730CDN/MFC-L3750CDW/MFC-L3770CDW](#)

DCP-L3510CDW/DCP-L3517CDW

Hibaüzenetek	Ok	Intézkedés
Nem csatlakozt. Elérte a csatlakoztatott eszközök maximális számát.	A maximális számú mobilkészülék már csatlakozott a Wi-Fi Direct hálózathoz, miközben a Brother készülék a Csoport tulajdonos (G/O).	Miután megszűnik a meglévő kapcsolat a Brother készülék és a másik mobilkészülék között, próbálja meg újrakonfigurálni a Wi-Fi Direct beállításait. A kapcsolódási állapotot a Hálózati konfiguráció jelentés kinyomtatásával is ellenőrizheti.
Hitelesítési hiba, lépjen kapcsolatba a rendszergazdával.	A Nyomtatási napló tárolása a hálózaton funkció hitelesítési beállításai helytelenek.	<ul style="list-style-type: none"> Győződjön meg arról, hogy az Username (Felhasználónév) számára megadott Password (Jelszó) és Authentication Setting (Hitelesítési beállítás) helyes. Ha a felhasználónév egy tartomány része, a következő stílusok valamelyike szerint adja meg a felhasználónevet: felhasználónév@tartomány vagy tartomány\felhasználónév. Győződjön meg arról, hogy a naplófájl kiszolgálójának ideje egyezik az SNTP-kiszolgáló idejével vagy a Date&Time (Dátum és idő) beállításokkal. Győződjön meg arról, hogy az SNTP időkiszolgáló beállításai helyesek, és az idő egyezik a Kerberos vagy az NTLMv2 által hitelesítésre használt idővel. Ha nincs SNTP-kiszolgáló, a Web alapú kezelő vagy a kezelőpanel használatával ellenőrizze, hogy a Date&Time (Dátum és idő) és Time Zone (Időzóna) beállítások helyesek, hogy a készülék ideje megegyezzen a hitelesítést biztosító kiszolgálóéval.
Csatlak. hiba	Más eszközök is csatlakozni próbálnak egyidejűleg a Wi-Fi Direct hálózathoz.	Győződjön meg arról, hogy nincsenek más, a Wi-Fi Direct hálózathoz csatlakozni próbáló eszközök, majd próbálja meg újrakonfigurálni a Wi-Fi Direct beállításokat.
Csatlakozási hiba	A Brother eszköz és a mobilkészülék nem képes kommunikálni a Wi-Fi Direct hálózat konfigurációja során.	<ul style="list-style-type: none"> Vigye közelebb a mobilkészüléket a Brother készülékhez. Vigye a Brother készüléket és a mobilkészüléket egy akadálymentes helyre. Ha a WPS PIN-módszerét használja, győződjön meg róla, hogy a helyes PIN-kódot írta be.
Fájlhozzáférési hiba, lépjen kapcsolatba a rendszergazdával.	A Brother készülék nem fér hozzá a Nyomtatási napló tárolása a hálózaton funkció célmappájához.	<ul style="list-style-type: none"> Győződjön meg arról, hogy a tárolómappa neve helyes. Győződjön meg arról, hogy a tárolómappa írható. Győződjön meg arról, hogy a fájl nincs zárva.
Hozzáférési hiba naplózása	A Webalapú felügyeletben a(z) Cancel Print (Nyomtatás megszakítása) opciót választotta a(z) Error Detection Setting (Hibaészlelési beállítás) területen a(z) Store Print Log to Network (Nyomtatási napló tárolása a hálózaton) funkcióban.	Várjon körülbelül 60 másodpercig, amíg az üzenet eltűnik az LCD kijelzőről.

Hibaüzenetek	Ok	Intézkedés
Nincs eszköz	A Wi-Fi Direct hálózat konfigurálásakor a Brother eszköz nem találja a mobil eszközt.	<ul style="list-style-type: none"> Ellenőrizze, hogy a készülék és a mobil eszköz is Wi-Fi Direct üzemmódban van-e. Vigye közelebb a mobil eszközt a Brother készülékhez. Vigye a Brother készüléket és a mobil eszközt egy akadálymentes helyre. Ha kézzel konfigurálja a Wi-Fi Direct hálózatot, győződjön meg róla, hogy a helyes jelszót írta be. Ha a mobil eszköz rendelkezik az IP-cím beszerzésének módját konfiguráló oldallal, ellenőrizze, hogy a mobil eszköze IP-címe DHCP protokollon keresztül lett-e beállítva.
Kiszolgáló időtúllépése, lépjen kapcsolatba a rendszergazdával.	A Brother készülék nem tud csatlakozni a Nyomatási napló tárolása a hálózaton funkcióhoz beállított kiszolgálóhoz.	<ul style="list-style-type: none"> Győződjön meg arról, hogy helyesen adta meg a kiszolgáló címét. Győződjön meg arról, hogy kiszolgálója csatlakozik a hálózathoz. Győződjön meg arról, hogy készüléke csatlakozik a hálózathoz.
Hibás dátum/idő, forduljon a rendszergazdához.	A Brother készülék nem kapja meg az időt az SNTP-időkiszolgálótól, vagy nem konfigurálta a készülék dátum- és időbeállításait.	<ul style="list-style-type: none"> Győződjön meg arról, hogy az SNTP-időkiszolgáló elérésére szolgáló beállítások helyesek a webalapú felügyeletben. A Web alapú kezelőben ellenőrizze, hogy a készülék Date&Time (Dátum és idő) beállításai megfelelőek-e.

DCP-L3550CDW/MFC-L3710CW/MFC-L3730CDN/MFC-L3750CDW/MFC-L3770CDW

Hibaüzenetek	Ok	Intézkedés
A Wi-Fi Direct segítségével csatlakoztatható eszközök száma elérte a maximumot.	A maximális számú mobil eszköz már csatlakozott a Wi-Fi Direct hálózathoz, miközben a Brother készülék a Csoport tulajdonos (G/O).	Miután megszűnik a meglévő kapcsolat a Brother készülék és a másik mobil eszköz között, próbálja meg újrakonfigurálni a Wi-Fi Direct beállításait. A kapcsolódási állapotot a Hálózati konfiguráció jelentés kinyomtatásával is ellenőrizheti.
Hitelesítési hiba, lépjen kapcsolatba a rendszergazdával.	A Nyomatási napló tárolása a hálózaton funkció hitelesítési beállításai helytelenek.	<ul style="list-style-type: none"> Győződjön meg arról, hogy az Username (Felhasználónév) számára megadott Password (Jelszó) és Authentication Setting (Hitelesítési beállítás) helyes. Ha a felhasználónév egy tartomány része, a következő stílusok valamelyike szerint adja meg a felhasználónevet: felhasználónév@tartomány vagy tartomány/felhasználónév. Győződjön meg arról, hogy a naplófájl kiszolgálójának ideje egyezik az SNTP-kiszolgáló idejével vagy a Date&Time (Dátum és idő) beállításokkal. Győződjön meg arról, hogy az SNTP időkiszolgáló beállításai helyesek, és az idő egyezik a Kerberos vagy az NTLMV2 által hitelesítésre használt idővel. Ha nincs SNTP-kiszolgáló, a Web alapú kezelő vagy a kezelőpanel használatával ellenőrizze, hogy a Date&Time (Dátum és idő) és Time Zone (Időzóna) beállítások helyesek, hogy a készülék ideje megegyezzen a hitelesítést biztosító kiszolgálóval.
Csatlak. hiba	Más eszközök is csatlakozni próbálnak egyidejűleg a Wi-Fi Direct hálózathoz.	<ul style="list-style-type: none"> Győződjön meg arról, hogy nincsenek más, a Wi-Fi Direct hálózathoz csatlakozni próbáló eszközök, majd próbálja meg újrakonfigurálni a Wi-Fi Direct beállításokat.
Csatlakozási hiba	A Brother eszköz és a mobil eszköz nem képes kommunikálni a Wi-Fi Direct	<ul style="list-style-type: none"> Vigye közelebb a mobil eszközt a Brother készülékhez. Vigye a Brother készüléket és a mobil eszközt egy akadálymentes helyre.

Hibaüzenetek	Ok	Intézkedés
	hálózat konfigurációja során.	<ul style="list-style-type: none"> Ha a WPS PIN-módszerét használja, győződjön meg róla, hogy a helyes PIN-kódot írta be.
Fájll hozzáférési hiba, lépjen kapcsolatba a rendszergazdával.	<p>A Brother készülék nem fér hozzá a Nyomatási napló tárolása a hálózaton funkció célmappájához.</p> <p>A Webalapú felügyeletben a(z) Cancel Print (Nyomtatás megszakítása) opciót választotta a(z) Error Detection Setting (Hibaészlelési beállítás) területen a(z) Store Print Log to Network (Nyomatási napló tárolása a hálózaton) funkcióban.</p>	<ul style="list-style-type: none"> Győződjön meg arról, hogy a tárolómappa neve helyes. Győződjön meg arról, hogy a tárolómappa írható. Győződjön meg arról, hogy a fájl nincs zárva. <p>Várjon körülbelül 60 másodpercig, amíg az üzenet eltűnik az LCD kijelzőről.</p>
Nincs eszköz	A Wi-Fi Direct hálózat konfigurálásakor a Brother eszköz nem találja a mobil eszközt.	<ul style="list-style-type: none"> Ellenőrizze, hogy a készülék és a mobil eszköz is Wi-Fi Direct üzemmódban van-e. Vigye közelebb a mobil eszközt a Brother készülékhez. Vigye a Brother készüléket és a mobil eszközt egy akadálymentes helyre. Ha kézzel konfigurálja a Wi-Fi Direct hálózatot, győződjön meg róla, hogy a helyes jelszót írta be. Ha a mobil eszköz rendelkezik az IP-cím beszerzésének módját konfiguráló oldallal, ellenőrizze, hogy a mobil eszköze IP-címe DHCP protokollon keresztül lett-e beállítva.
Kiszolgáló időtúllépése, lépjen kapcsolatba a rendszergazdával.	A Brother készülék nem tud csatlakozni a Nyomatási napló tárolása a hálózaton funkcióhoz beállított kiszolgálóhoz.	<ul style="list-style-type: none"> Győződjön meg arról, hogy helyesen adta meg a kiszolgáló címét. Győződjön meg arról, hogy kiszolgálója csatlakozik a hálózathoz. Győződjön meg arról, hogy készüléke csatlakozik a hálózathoz.
Hibás dátum/idő, forduljon a rendszergazdához.	A Brother készülék nem kapja meg az időt az SNTP-időkiszolgálótól, vagy nem konfigurálta a készülék dátum- és időbeállításait.	<ul style="list-style-type: none"> Győződjön meg arról, hogy az SNTP-időkiszolgáló elérésére szolgáló beállítások helyesek a webalapú felügyeletben. A Web alapú kezelőben ellenőrizze, hogy a készülék Date&Time (Dátum és idő) beállításai megfelelőek-e.



Kapcsolódó tájékoztatás



- Hálózati problémák

A Hálózati csatlakozás javítása eszköz használata (Windows)

Használja a hálózati csatlakozás javítása eszközt a Brother készülék hálózati beállításainak javításához. A megfelelő IP-címet és Alhálózati maszkot fogja kiosztani.

- Windows 7 / Windows 8 / Windows 10
Rendszergazdai jogosultsággal kell bejelentkeznie.
- Ellenőrizze, hogy a Brother készülék be van-e kapcsolva, és hogy ugyanazon hálózathoz van-e csatlakoztatva, mint a számítógép.

1. Tegye az alábbiak valamelyikét:

Opció	Leírás
Windows 7	Kattintson a  (Start) > Minden program > Brother > Brother Utilities elemre. Kattintson a legördülő listára, és válassza ki a modell nevét (ha még nincs kiválasztva). Kattintson a bal oldali navigációs sáv Eszközök gombjára, majd kattintson a Hálózati kapcsolat javító eszköz gombra.
Windows 8/ Windows 10	Indítsa el a  (Brother Utilities) elemet, majd kattintson a legördülő listára, és válassza ki a modell nevét (ha még nincs kiválasztva). Kattintson a bal oldali navigációs sáv Eszközök gombjára, majd kattintson a Hálózati kapcsolat javító eszköz gombra.



Ha megjelenik a(z) **Felhasználói fiókok felügyelete** képernyő, kattintson a(z) **Igen** elemre.

2. Kövesse a képernyőn megjelenő utasításokat.
3. Ellenőrizze a diagnózist a hálózati beállítások jelentésének vagy a nyomtatóbeállítási oldal kinyomtatásával.



Ha a Status Monitor **A Hálózati kapcsolat javító eszköz engedélyezése** opcióját bejelöli, akkor automatikusan elindul a hálózati csatlakozás javítása eszköz. Kattintson a jobb gombbal a Status Monitor képernyőjén, majd kattintson az **Egyéb beállítások > A Hálózati kapcsolat javító eszköz engedélyezése** lehetőségre. Ez nem ajánlott, ha a hálózati rendszergazda statikus IP-címet állított be, mivel automatikusan módosítja az IP-címet.

Ha a készülék a hálózati csatlakozás javítása eszköz futtatása után sem kap megfelelő IP-címet és alhálózati maszkot, akkor kérjen információt a hálózati rendszergazdától.



Kapcsolódó tájékoztatás

- [Hálózati problémák](#)

Kapcsolódó témák:

- [A hálózati konfiguráció jelentés kinyomtatása](#)
- [A Brother készülék nem tud a hálózaton keresztül nyomtatni, szkennelni vagy PC-FAX üzenetet fogadni.](#)
- [Szeretném ellenőrizni, hogy a hálózati eszközeim megfelelően működnek-e](#)

Hol találom a Brother készülék hálózati beállításait?

- [A hálózati konfiguráció jelentés kinyomtatása](#)
- [A készülék beállításainak módosítása számítógépről](#)

Nem tudom befejezni a vezeték nélküli hálózat beállítását

Kapcsolódó modellek: DCP-L3510CDW/DCP-L3517CDW/DCP-L3550CDW/MFC-L3710CW/MFC-L3750CDW/MFC-L3770CDW

Kapcsolja ki, majd ismét be a vezeték nélküli routert. Ezután próbálja újra a vezeték nélküli beállítások konfigurálását. Ha nem tudja megoldani a problémát, kövesse a lenti utasításokat:

A WLAN jelentés segítségével vizsgálja meg a problémát.

Ok	Művelet	Interfész
A biztonsági beállítások (SSID/Hálózati kulcs) nem megfelelőek.	<ul style="list-style-type: none"> Erősítse meg a biztonsági beállításokat a(z) Vezeték nélküli beállítás Súly használatával. További információért és a segédprogram letöltéséhez keresse fel az adott modell Letöltések oldalát a Brother Solutions Center webhelyén a support.brother.com címen. Válassza ki és erősítse meg, hogy a megfelelő biztonsági beállításokat használja. <ul style="list-style-type: none"> Azzal kapcsolatban, hogy hogyan lehet megtalálni a biztonsági beállításokat, lásd a vezeték nélküli LAN hozzáférési ponthoz/routerhez mellékelt utasításokat. Előfordulhat, hogy a vezeték nélküli LAN hozzáférési pont/router gyártójának neve vagy a modellszám van használatban a biztonsági beállítások alapértelmezett értékeként. Forduljon internetszolgáltatójához, hálózati rendszergazdájához, vagy a hozzáférési pont/router gyártójához. 	Vezeték nélküli
A Brother készülék MAC-címe nem engedélyezett.	Ellenőrizze, hogy a szűrő engedélyezi a Brother készülék MAC-címét. A készülék MAC-címe a Brother készülék vezérlőpaneljén tekinthető meg.	Vezeték nélküli
A vezeték nélküli LAN hozzáférési pont/router lopakodó módban működik (nem sugározza az SSID értékét).	<ul style="list-style-type: none"> Írja be manuálisan a megfelelő SSID nevet vagy hálózati kulcsot. Ellenőrizze az SSID nevet vagy hálózati kulcsot a vezeték nélküli LAN hozzáférési ponthoz/routerhez mellékelt használati utasításban, és konfigurálja újra a vezeték nélküli hálózat beállítását. 	Vezeték nélküli
Biztonsági beállításai (SSID/jelszó) nem megfelelőek.	<ul style="list-style-type: none"> Erősítse meg az SSID azonosítót és a jelszót. <ul style="list-style-type: none"> Amikor manuálisan konfigurálja a hálózatot, az SSID azonosító és a jelszó megjelenik a Brother készüléken. Ha a mobilkészíték támogatja a kézi beállítást, az SSID azonosító és a jelszó megjelenik a mobilkészíték képernyőjén. 	Wi-Fi Direct
Android™ 4.0 szoftvert használ.	Amikor mobilkészíték (a Wi-Fi Direct használata után körülbelül hat perccel) lekapcsolódik, próbálkozzon a WPS egy gombos konfigurálás használatával (javasolt), és állítsa be a Brother készüléket csoporttulajdonosként.	Wi-Fi Direct
Túl messze helyezte el a Brother készülékét a mobilkészítékétől.	A Wi-Fi Direct hálózat beállítása alkalmával vigye a Brother készüléket a mobilkészítékétől körülbelül 1 méteren belülre.	Wi-Fi Direct
Akadályok (például falak vagy bútorok) találhatóak a készülék és mobilkészíték között.	Vigye a Brother készüléket egy akadálymentes helyre.	Wi-Fi Direct
Vezeték nélküli számítógép, Bluetooth®-eszköz, mikrohullámú sütő vagy digitális vezeték nélküli telefon található a Brother	Helyezze távolabb a többi eszközt a Brother készüléktől, illetve a mobilkészítékétől.	Wi-Fi Direct

Ok	Művelet	Interfész
készülék vagy a mobil eszköz közelében.		
Ha a fentieket mind ellenőrizte és kipróbálta, de még mindig nem tudja befejezni a Wi-Fi Direct beállítását, tegye a következőket:	<ul style="list-style-type: none"> • Kapcsolja ki és be a Brother készüléket. Ezután próbálkozzon a Wi-Fi Direct-beállítások újbóli konfigurálásával. • Ha a Brother készüléket ügyfélként használja, ellenőrizze, hány eszköz engedélyezett a jelenlegi Wi-Fi Direct hálózatban, majd ellenőrizze, hány eszköz van csatlakoztatva. 	Wi-Fi Direct

Windows esetén

Ha vezeték nélküli kapcsolata megszakadt és az összes fenti lehetőséget ellenőrizte, akkor a Hálózati kapcsolatjavító eszköz használatát javasoljuk.



Kapcsolódó tájékoztatás



- [Hálózati problémák](#)

Kapcsolódó témák:

- [A készülék konfigurálása vezeték nélküli hálózathoz, ha az SSID azonosító szórása le van tiltva](#)
- [A Wi-Fi Direct® használata](#)

A Brother készülék nem tud a hálózaton keresztül nyomtatni, szkennelni vagy PC-FAX üzenetet fogadni.

Ok	Művelet	Interfész
A biztonsági szoftvere nem engedi a készüléknek a csatlakozást a hálózathoz. A hálózati szkennelés funkció nem működik.)	<ul style="list-style-type: none"> Windows A hálózati szkennelés engedélyezéséhez konfigurálja a harmadik féltől származó biztonsági/tűzfalszoftvert. Adja hozzá az 54925-ös portot a hálózati szkenneléshez az alábbi információk megadásával: <ul style="list-style-type: none"> A Név mezőben: Írja be a kívánt leírást, például: Brother NetScan. A Port száma mezőben: Írja be ezt: 54925. A Protokoll területen: Jelölje be az UDP elemet. Tekintse meg a harmadik féltől származó biztonsági/tűzfalszoftverhez kapott kézikönyvet, vagy lépjen kapcsolatba a szoftvergyártóval. Mac (Brother iPrint&Scan) A(z) Finder (Kereső) menüsorban kattintson a(z) Go (Mehet) > Applications (Programok) lehetőségre, majd kattintson duplán a Brother iPrint&Scan ikonra. Megjelenik a Brother iPrint&Scan ablak. Kattintson a(z) Válassza ki a készüléket gombra, majd kövesse a képernyőn megjelenő utasításokat a hálózati készülék újbóli kiválasztásához. (TWAIN illesztőprogram) A(z) Finder (Kereső) menüsorban kattintson a(z) Go (Mehet) > Applications (Programok) > Brother > TWAIN Driver Utility lehetőségre, majd kattintson duplán az Eszközüválasztó ikonra. Megjelenik az Eszközüválasztó ablak. Válassza ki újból a hálózati készüléket, győződjön meg róla, hogy a(z) Status (Állapot) értéke idle (használaton kívül), majd kattintson az OK gombra. 	Vezetékes/ Vezeték nélküli
A biztonsági szoftvere nem engedi a készüléknek a csatlakozást a hálózathoz. (A hálózati PC-fax fogadás funkció nem működik.) (Windows)	<p>A PC-Fax fogadás engedélyezéséhez konfigurálja a harmadik féltől származó biztonsági/tűzfalszoftvert. Hálózati PC-Faxfogadáshoz adja meg az 54926 portszámot az alábbi adatok begépelésével:</p> <ul style="list-style-type: none"> A Név mezőben: Írja be a kívánt leírást, például: Brother PC-FAX Rx. A Port száma mezőben: Írja be ezt: 54926. A Protokoll területen: Jelölje be az UDP elemet. <p>Tekintse meg a harmadik féltől származó biztonsági/tűzfalszoftverhez kapott kézikönyvet, vagy lépjen kapcsolatba a szoftvergyártóval.</p>	Vezetékes/ Vezeték nélküli
A biztonsági szoftvere nem engedi a készüléknek a csatlakozást a hálózathoz.	<p>Egyes biztonsági szoftverek biztonsági riasztási párbeszédablak megjelenítése nélkül blokkolják a hozzáférést, még sikeres telepítés után is.</p> <p>A hozzáférés engedélyezéséhez tekintse meg a biztonsági szoftver használati utasításait, vagy kérdezze meg a szoftver gyártóját.</p>	Vezetékes/ Vezeték nélküli
Brother készüléke nem kapott elérhető IP-címet.	<ul style="list-style-type: none"> Ellenőrizze az IP-cím és az alhálózati maszk helyességét. Ellenőrizze, hogy a számítógép és a Brother készülék IP-címei és alhálózati maszkjai megfelelőek-e és azonos hálózaton vannak-e. 	Vezetékes/ Vezeték nélküli

Ok	Művelet	Interfész
	<p>Az IP-cím és az alhálózati maszk ellenőrzésével kapcsolatos további információkért forduljon a hálózati rendszergazdához.</p> <ul style="list-style-type: none"> Windows <p>Az IP-cím és az alhálózati maszk megerősítése a Hálózati kapcsolatjavító eszköz segítségével.</p>	
A sikertelen nyomtatási feladat még mindig a számítógép nyomtatási sorában van.	<ul style="list-style-type: none"> Ha a sikertelen nyomtatási feladat még mindig a számítógép nyomtatási sorában van, törölje. Ha nem, akkor kattintson duplán a következő mappában lévő nyomtatóikonra, majd törölje az összes dokumentumot: <ul style="list-style-type: none"> Windows 7 Kattintson a(z)  (Start) > Eszközök és nyomtatók elemre. Windows 8 Vigye az egeret az asztal jobb alsó sarkába. Amikor megjelenik a menüsor, kattintson a Beállítások > Vezérlőpult lehetőségre. A Hardver és hang csoportban kattintson a(z) Eszközök és nyomtatók megtekintése elemre. Windows 10 és Windows Server 2016 Kattintson a(z)  > Windows Rendszer > Vezérlőpult elemre. A Hardver és hang csoportban kattintson a(z) Eszközök és nyomtatók megtekintése elemre. Windows Server 2008 Kattintson a Start > Vezérlőpult > Nyomtatók gombra. Windows Server 2012 Vigye az egeret az asztal jobb alsó sarkába. Amikor megjelenik a menüsor, kattintson a Beállítások > Vezérlőpult lehetőségre. A Hardver csoportban kattintson a(z) Eszközök és nyomtatók megtekintése > Nyomtató elemre. Windows Server 2012 R2 Kattintson a Vezérlőpult lehetőségre a Start képernyőn. A Hardver csoportban kattintson az Eszközök és nyomtatók megtekintése elemre. Mac Kattintson a(z) System Preferences (Rendszerbeállítások) > Printers & Scanners (Nyomtatók és szkennerek) gombra. 	Vezetékes/ Vezeték nélküli
Brother készüléke nem csatlakozik vezeték nélkül hálózatra.	Nyomtassa ki a WLAN jelentést, és ellenőrizze a hibakódot a nyomtatott jelentésen.	Vezeték nélküli

Ha az összes fenti lépést ellenőrizte és kipróbálta, de a Brother készüléke továbbra sem nyomtat vagy szkennel, akkor távolítsa el a Brother szoftvert és illesztőprogramokat, majd telepítse újra őket.



Kapcsolódó tájékoztatás

- Hálózati problémák

Kapcsolódó témák:

- A WLAN-jelentés kinyomtatása
- Vezeték nélküli LAN jelentés hibakódjai
- A Hálózati csatlakozás javítása eszköz használata (Windows)
- Szeretném ellenőrizni, hogy a hálózati eszközeim megfelelően működnek-e

Szeretném ellenőrizni, hogy a hálózati eszközeim megfelelően működnek-e

Ellenőrzés	Művelet	Interfész
Ellenőrizze, hogy be van-e kapcsolva a Brother készülék, a hozzáférési pont/router vagy a hálózati hub.	<p>Ellenőrizze a következőket:</p> <ul style="list-style-type: none"> A hálózati tápkábel megfelelően csatlakoztatva van, és a Brother készülék be van kapcsolva. A hozzáférési pont vagy a hub be van kapcsolva és a kapcsolatot jelző gomb villog. Az összes védőcsomagolás el van távolítva a készülékről. A festékkazetta és a dobegység megfelelően van beszerelve. A készülék fedele teljesen be van zárva. A papír megfelelően van behelyezve a papírtálcába. (Vezetékes hálózat esetében) A hálózati kábel megfelelően csatlakoztatva van a Brother készülékhez és a routerhez vagy hubhoz. 	Vezetékes/ Vezeték nélküli
Ellenőrizze a Link Status lehetőséget a Hálózati konfiguráció jelentésében vagy a Nyomtatóbeállításokat oldalon.	Nyomtassa ki a Hálózati konfiguráció jelentést, és ellenőrizze, hogy az Ethernet Link Status vagy Wireless Link Status elem Link OK értékű-e.	Vezetékes/ Vezeték nélküli
Ellenőrizze, hogy tudja-e „pingelni” a Brother készüléket a számítógépről.	<p>Pingelje meg a Brother készüléket a számítógépről az IP-címet vagy a csomópontnevet használva a Windows parancssorból vagy a Mac Terminal alkalmazásból:</p> <p>ping <ipaddress> vagy <nodename>.</p> <ul style="list-style-type: none"> Sikeres: Az Ön Brother készüléke megfelelően működik és a számítógéppel megegyező hálózaton van. Sikertelen: Az Ön Brother készüléke nem a számítógéppel megegyező hálózaton van. <p>(Windows) Forduljon a hálózati rendszergazdához és használja a Hálózati kapcsolatjavító eszközt az IP-cím és az alhálózati maszk helyes értékeinek megadásához.</p> <p>(Mac) Ellenőrizze, hogy az IP-cím és az alhálózati maszk a megfelelő értékre vannak-e beállítva.</p>	Vezetékes/ Vezeték nélküli
Ellenőrizze, hogy a Brother készülék csatlakoztatva van-e a vezeték nélküli hálózathoz.	Nyomtassa ki a WLAN jelentést, és ellenőrizze a hibakódot a nyomtatott jelentésen.	Vezeték nélküli

Ha az összes fenti lehetőséget ellenőrizte és kipróbálta, de a probléma továbbra is fennáll, ellenőrizze az SSID nevet és hálózati kulcsot a vezeték nélküli LAN hozzáférési ponthoz/routerhez mellékelt használati utasításban, és végezze el megfelelő beállításukat.



Kapcsolódó tájékoztatás

- [Hálózati problémák](#)

Kapcsolódó témák:

- [A hálózati konfiguráció jelentés kinyomtatása](#)
- [A WLAN-jelentés kinyomtatása](#)

-
- Vezeték nélküli LAN jelentés hibakódjai
 - A Hálózati csatlakozás javítása eszköz használata (Windows)
 - A Brother készülék nem tud a hálózaton keresztül nyomtatni, szkennelni vagy PC-FAX üzenetet fogadni.
-

Google Cloud Print problémák

Probléma	Javaslatok
Brother készülékem nem jelenik meg a nyomtatók listájában.	Ellenőrizze, hogy a készülék be van-e kapcsolva.
	Ellenőrizze, hogy a Google Cloud Print™ engedélyezve van-e.
	Győződjön meg arról, hogy a készülék regisztrálva legyen a Google Cloud Print™ szolgáltatásba. Ha nincs regisztrálva, regisztrálja még egyszer.
Nem tudok nyomtatni.	Ellenőrizze, hogy a készülék be van-e kapcsolva.
	Ellenőrizze a hálózati beállításokat. ►► <i>Kapcsolódó tájékoztatás</i>
	Lehetséges, hogy bizonyos fájlok nem nyomtathatók, vagy nem pontosan úgy jelennek meg a nyomaton, mint a kijelzőn.
Nem tudom regisztrálni Brother készülékemet a Google Cloud Print™ szolgáltatásba.	Ellenőrizze, hogy a készülék csatlakozik-e egy Internet-hozzáféréssel rendelkező hálózathoz.
	Ellenőrizze, hogy a készülék dátum és az idő beállításai helyesek-e.
Nem látom a megerősítő üzenetet a Brother készüléken, amikor regisztrálni akarom azt a Google Cloud Print™ szolgáltatásba akkor sem, ha megismétlem a regisztráció lépéseit.	Ügyeljen arra, hogy a Brother készülék ne legyen használatban akkor, mikor a Google Cloud Print™ szolgáltatásba próbálja regisztrálni.



Kapcsolódó tájékoztatás

- [Hibakeresés](#)

Kapcsolódó témák:

- [Hálózati beállítások a Google Cloud Print használatához](#)

AirPrint problémák

Probléma	Javaslatok
Brother készülékem nem jelenik meg a nyomtatók listájában.	Ellenőrizze, hogy a Brother készülék be van-e kapcsolva.
	Ellenőrizze a hálózati beállításokat.
	Helyezze a mobileszközt közelebb a vezeték nélküli hozzáférési ponthoz / routerhez vagy Brother készülékéhez.
Nem tudok nyomtatni.	Ellenőrizze, hogy a Brother készülék be van-e kapcsolva.
	Ellenőrizze a hálózati beállításokat.
Többoldalas dokumentumot próbálok nyomtatni egy iOS eszközről, de CSAK az első oldal kerül kinyomtatásra.	Ellenőrizze, hogy az operációs rendszer legújabb verzióját használja-e. Az AirPrint alkalmazással kapcsolatos további információkat lásd az alábbi Apple terméktámogatási cikkben: support.apple.com/kb/HT4356 .







Kapcsolódó tájékoztatás

- [Hibakeresés](#)

Kapcsolódó témák:

- [AirPrint áttekintés](#)

Egyéb problémák

Problémák	Javaslatok
A készülék nem kapcsol be.	<p>Az áramellátásban bekövetkező nem kívánatos események (pl. villámlás vagy áramingadozás) beindíthatják a készülék belső védelmi mechanizmusait. Húzza ki a tápkábelt. Várjon tíz percet, majd dugja be a hálózati tápkábelt és a(z)  gomb megnyomásával kapcsolja be a készüléket.</p> <p>Ha a probléma továbbra is fennáll, és árammegszakítót használ, válassza le azt, ellenőrizve ezzel, hogy nem az okozza-e a problémát. Dugja be a készülék hálózati tápkábelét közvetlenül egy másik, tudottan működő elektromos csatlakozóaljzatba. Ha a készülék még mindig nem kap tápellátást, próbáljon ki egy másik tápkábelt.</p>
A készülék nem tudja kinyomtatni a bináris kódot tartalmazó EPS-adatokat a BR-Script3 nyomtató-illesztőprogrammal.	<p>(Windows)</p> <p>Az EPS-adatok nyomtatásához tegye a következőt:</p> <ol style="list-style-type: none"> Windows 7 és Windows Server 2008 R2 esetén: <p>Kattintson a(z)  Start gombra > Eszközök és nyomtatók.</p> <p>Windows Server 2008 esetén:</p> <p>Kattintson a(z)  ((Start)) gombra, > Vezérlőpult > Hardver és hang > Nyomtatók.</p> <p>Windows 8 és Windows Server 2012 esetén:</p> <p>Vigye az egeret az asztal jobb alsó sarkába. Amikor megjelenik a menüsor, kattintson a Beállítások > Vezérlőpult lehetőségre. A(z) Hardver és hang¹ csoportban kattintson a(z) Eszközök és nyomtatók megtekintése elemre.</p> <p>Windows 10 és Windows Server 2016 esetén:</p> <p>Kattintson a(z)  > Windows Rendszer > Vezérlőpult lehetőségre. A Hardver és hang csoportban kattintson a Eszközök és nyomtatók megtekintése elemre.</p> <p>Windows Server 2012 R2 esetén:</p> <p>Kattintson a(z) Vezérlőpult elemre a Start képernyőn. A(z) Hardver csoportban kattintson a(z) Eszközök és nyomtatók megtekintése elemre.</p> Kattintson a jobb gombbal a Brother XXX-XXXX BR-Script3 ikonra, és válassza a Nyomtató tulajdonságai elemet. Az Eszközbeállítások lapon válassza a TBCP (Tagged binary communication protocol – Címkézett bináris kommunikációs protokoll) lehetőséget a Kimeneti protokoll területen.
A Brother-szoftver nem telepíthető.	<p>(Windows)</p> <p>Ha a biztonsági szoftver figyelmeztetése megjelenik a számítógép képernyőjén a telepítés során, módosítsa a biztonsági szoftver beállításait, hogy engedélyezze a Brother termék telepítési programjának vagy egyéb programjainak futtatását.</p> <p>(Mac)</p> <p>Amennyiben kémprogram-elhárító vagy vírusirtó biztonsági szoftver tűzfal funkcióját használja, azt</p>

Problémák	Javaslatok
	ideiglenesen kapcsolja ki, majd telepítse a Brother szoftvert.

¹ Windows Server 2012 esetén: A **Hardver és hang**

Másolási problémák

Problémák	Javaslatok
A készülék nem másol.	Ellenőrizze, hogy a Másolás gombot nyomta-e meg, valamint, hogy készülék Másolás üzemmódban van-e. Forduljon a rendszergazdához a Secure Function Lock beállításainak ellenőrzéséhez.
Függőleges fekete vonal jelenik meg a másolatokon.	A másolatokon megjelenő fekete függőleges vonalakat általában a szkennerrüvegre kenődött hibajavító folyadék vagy szennyeződés okozza, vagy a koronaszál elszennyeződtek. Tisztítsa meg az üvegcsíkot, a szkennerrüveget, a fehér rudat és a felette található fehér műanyagot.
A másolatok üresek.	Ellenőrizze, hogy a dokumentumot megfelelően töltötte-e be.

Szkennelési problémák

Problémák	Javaslatok
TWAIN vagy WIA hiba jelenik meg a szkennelés megkezdésekor. (Windows)	Ellenőrizze, hogy elsődleges forrásként a Brother TWAIN vagy WIA illesztőprogram van-e kiválasztva a szkennelési alkalmazásban. Például a Nuance™ PaperPort™ 14SE esetében kattintson az Asztal > Szkennelési beállítások > Kijelölés elemre a Brother TWAIN/WIA illesztőprogram kiválasztásához.
A szkennelés elindításakor TWAIN/WIA hiba jelentkezik. (Mac)	Ellenőrizze, hogy elsődleges forrásként a Brother TWAIN illesztőprogram van-e kiválasztva.
Az OCR (optikai karakterfelismerés) funkció nem működik	Próbálja meg növelni a lapolvasás felbontását.
Nem lehet szkennelni.	Forduljon a rendszergazdához a Secure Function Lock beállításainak ellenőrzéséhez.

Szoftverproblémák

Problémák	Javaslatok
Nem lehet telepíteni a szoftvert vagy nem lehet nyomtatni.	(Windows) Futtassa ismét a telepítőprogramot. Ez a program helyreállítja és újratelepíti a szoftvert.



Kapcsolódó tájékoztatás

- [Hibakeresés](#)

A készülék állapotának ellenőrzése

Kövesse ezeket az utasításokat a Brother készülék sorozatszámának és firmware-verziójának megtekintéséhez.

>> [DCP-L3510CDW/DCP-L3517CDW](#)

>> [DCP-L3550CDW/MFC-L3710CW/MFC-L3730CDN/MFC-L3750CDW/MFC-L3770CDW](#)

DCP-L3510CDW/DCP-L3517CDW

1. Nyomja meg a **Menu (Menü)** gombot.
2. Nyomja meg a(z) ▲ vagy ▼ gombot a(z) [Gép információ] opció megjelenítéséhez, majd nyomja meg az **OK** gombot.
3. Nyomja meg a ▲ vagy ▼ gombot a következő lehetőségek egyikének kiválasztásához:

Opció	Leírás
Gyári szám	Ellenőrizze a készülék sorozatszámát.
Verzió	Ellenőrizze a készülék firmware verzióját.
Lapszám	Ellenőrizze a készülék által kinyomtatott oldalak teljes számát.
Alkatr.élet.	Ellenőrizheti a kellékanyagok fennmaradó élettartamát.

4. Nyomja meg az **OK** gombot.
5. Nyomja meg a **Stop/Exit (Stop/Kilépés)** gombot.

DCP-L3550CDW/MFC-L3710CW/MFC-L3730CDN/MFC-L3750CDW/MFC-L3770CDW

1. Nyomja meg a  [Beállítások] > [Minden beállít.] > [Gép információ] gombot.
2. Nyomja meg a következő lehetőségek egyikét:

Opció	Leírás
Gyári szám	Ellenőrizze a készülék sorozatszámát.
Firmware verzió	Ellenőrizze a készülék firmware verzióját.
Firmware frissítése	Frissítse a készüléket a legújabb firmware-re.
Firmware auto. ellen.	Megtekintheti a belső vezérlőprogramra (firmware) vonatkozó információkat a Fő kezdőképernyőn.
Lapszám	Ellenőrizze a készülék által kinyomtatott oldalak teljes számát.
Alkatrészek élettartama	Ellenőrizheti, hogy a kellékanyagok élettartamából százalékosan mennyi van még hátra.

3. Nyomja meg a  gombot.

Kapcsolódó tájékoztatás

- [Hibakeresés](#)

A Brother készülék alaphelyzetbe állítása

>> DCP-L3510CDW/DCP-L3517CDW

>> DCP-L3550CDW/MFC-L3710CW/MFC-L3730CDN/MFC-L3750CDW/MFC-L3770CDW

DCP-L3510CDW/DCP-L3517CDW

1. Nyomja meg a **Menu (Menü)** gombot.
2. Nyomja meg a(z) ▲ vagy a(z) ▼ gombot a(z) [Alapbeáll.] lehetőség megjelenítéséhez, majd nyomja meg az **OK** gombot.
3. Nyomja meg a(z) ▲ vagy a(z) ▼ gombot a(z) [Újraindít] lehetőség megjelenítéséhez, majd nyomja meg az **OK** gombot.
4. Nyomja meg a(z) ▲ vagy ▼ gombot a végrehajtani kívánt alaphelyzetbe állítás típusának kiválasztásához, majd nyomja meg az **OK** gombot.



A többféle típusú alaphelyzetbe állítási funkció egyes modellek esetében nem áll rendelkezésre.

5. Nyomja meg a táblázatban található lehetőséget a visszaállításhoz vagy a folyamatból való kilépéshez.

Opció	Leírás
▲	A készülék alaphelyzetbe állítása.
▼	A készülék kilép, és megszakítja az alaphelyzeti menüt.

Az LCD a(z) [Újraindítás OK?] üzenetet jeleníti meg.

6. Nyomja meg a táblázatban található opciót a készülék újraindításához vagy a folyamatból való kilépéshez.

Opció	Leírás
▲	Indítsa újra a készüléket. A készülék elkezd az újraindítást.
▼	A készülék újraindítás nélkül kilép.



Ha nem indítja újra a készüléket, a visszaállítási folyamat nem fejeződik be, és a beállítások változatlanok maradnak.

DCP-L3550CDW/MFC-L3710CW/MFC-L3730CDN/MFC-L3750CDW/MFC-L3770CDW

1. Nyomja meg a  [Beállítások] > [Minden beállít.] > [Alapbeáll.] > [Újraindít] gombot.
2. Pöccintsen felfelé vagy lefelé, vagy nyomja meg a(z) ▲ vagy ▼ gombot az alaphelyzetbe állítási funkciók típusának megjelenítéséhez, majd nyomja meg a használni kívánt alaphelyzetbe állítási funkciót.



- A hálózati beállításokat, a biztonsági beállításokat és a címjegyzék-adatokat nem állítja alaphelyzetbe a(z) [Készülék visszaállítása] lehetőség.
- Ha készülékét kiselejtezi vagy túlad rajta, javasolt, hogy végrehajtsa a(z) [Gyári beállítások visszaállítása] műveletet személyes adatainak a készülékről történő eltávolítása céljából.

3. Megjelenik a(z) [Az eszköz az alaphelyzetbe állítás után újraindul. Tartsa lenyomva az [OK] gombot 2 másodpercig a megerősítéshez.] üzenet. Nyomja meg az [OK] gombot, és tartsa lenyomva két másodpercig a megerősítéshez.



A hálózati beállításokat is visszaállíthatja a(z)  [Beállítások] > [Minden beállít.] > [Hálózat] > [Hálózat törlés] megnyomásával.

A készülék újraindul.



Kapcsolódó tájékoztatás

- Hibakeresés
 - Funkciók alapállapotba történő visszaállításának áttekintése
-

Funkciók alapállapotba történő visszaállításának áttekintése

A következő visszaállítási funkciók állnak rendelkezésre:



Húzza ki az interfészkábelt a Hálózati beállítások visszaállítása, az Összes beállítás visszaállítása, illetve a Gyári alaphelyzet parancs kiadása előtt.

>> [DCP-L3510CDW/DCP-L3517CDW](#)

>> [DCP-L3550CDW/MFC-L3710CW/MFC-L3730CDN/MFC-L3750CDW/MFC-L3770CDW](#)

DCP-L3510CDW/DCP-L3517CDW



A többféle típusú alaphelyzetbe állítási funkció egyes modellek esetében nem áll rendelkezésre.

1. Készülék alaphelyzetbe állítása

Ez a funkció a következő beállításokat állítja alaphelyzetbe:

- Beprogramozott faxfeladatok a memóriában (csak MFC modellek esetén)
(Késleltetett fax, körfax)
- Fedőlapi üzenet (csak MFC modellek esetén)
- A távoli fax lehetőségei (csak MFC modellek esetén)
(Távoli hozzáférési kód, Fax tárolása, Fax továbbítása, PC-Fax küldése és PC-Fax fogadása (csak Windows esetén))
- Beállítási zár (MFC modellek esetén)
- Nyelv beállítása

2. Hálózati beállítások alaphelyzetbe állítása (hálózati modellek esetén)

Visszaállítja a nyomtatókiszolgáló beállításait az alapértelmezett gyári értékekre (beleértve a jelszót és az IP-címet is).

3. Címjegyzék és Faxbeállítások alaphelyzetbe állítása (csak MFC modellek esetén)

Ez a funkció a következő beállításokat állítja alaphelyzetbe:

- Címjegyzék
(Egygombos tárcsázás / Gyorshívás / Beállítási csoportok)
- Beprogramozott faxfeladatok a memóriában
- Állomásazonosító
(név és szám)
- Fedőlapi üzenet
- Távoli fax opciók
(Távoli hozzáférési kód, Fax tárolása, Fax továbbítása és PC-Fax fogadása (csak Windows esetén))
- Jelentés
(Átviteli igazolás/Tel. index lista/Faxnapló)
- Beállítási zár jelszó

4. Összes beállítás visszaállítása

A készülék valamennyi beállítását visszaállíthatja a gyári értékre.

Az összes beállítás visszaállítása kevesebb időt igényel, mint a Gyári alaphelyzet funkció használata.

5. Gyári alaphelyzet

A Beállítások alaphelyzete funkcióval a készülék valamennyi beállítását visszaállítja a gyári értékre.

A Gyári alaphelyzet funkció használata több időt igényel, mint az összes beállítás visszaállítása.

A Brother nyomatékosan javasolja ennek a műveletnek a végrehajtását, amikor a készüléket kiselejtezi.



Húzza ki a csatlakozókábelt a Hálózati beállításokat visszaállítás, Az összes beállítás visszaállítása, illetve a Gyári alaphelyzet parancsok kiadása előtt.

DCP-L3550CDW/MFC-L3710CW/MFC-L3730CDN/MFC-L3750CDW/MFC-L3770CDW

1. Készülék alaphelyzetbe állítása

Alaphelyzetbe állítja az összes módosított készülékbeállítást, így például a dátumot, a pontos időt és a csejletési késleltetést.

A címjegyzék, a faxjelentések és a hívási előzmények megmaradnak. (MFC modellek esetén)

2. Hálózati beállítások visszaállítása (hálózati modellek esetén)

Visszaállítja a nyomtatókiszolgáló beállításait az alapértelmezett gyári értékekre (beleértve a jelszót és az IP-címet is).

3. Címjegyzék és Faxbeállítások alaphelyzetbe állítása (csak MFC modellek esetén)

Ez a funkció a következő beállításokat állítja alaphelyzetbe:

- Címjegyzék
(Címek és csoportok)
- Beprogramozott faxfeladatok a memóriában
(Késleltetett fax)
- Állomásazonosító
(név és szám)
- Fedőlapi üzenet
- Faxfogadási beállítások
(Távoli hozzáférési kód, Fax tárolása, Fax továbbítása és PC-Fax fogadása (csak Windows esetén))
- Jelentés
(Átviteligazolási jelentés / Tel. index lista / Faxnapló)
- Beállítási zár jelszó

4. Összes beállítás alaphelyzetbe állítása

A készülék valamennyi beállítását alaphelyzetbe állítja gyári értékre.

Az összes beállítás visszaállítása kevesebb időt igényel, mint a Gyári alaphelyzet funkció használata.

5. Gyári alaphelyzet

A Beállítások alaphelyzete funkcióval a készülék valamennyi beállítását visszaállítja a gyári értékre.

A Gyári alaphelyzet funkció használata több időt igényel, mint az összes beállítás visszaállítása.

A Brother nyomatékosan javasolja ennek a műveletnek a végrehajtását, amikor a készüléket kisejlejtezi.



Húzza ki a csatlakozókábelt a Hálózati beállításokat visszaállítás, Az összes beállítás visszaállítása, illetve a Gyári alaphelyzet parancsok kiadása előtt.



Kapcsolódó tájékoztatás

- [A Brother készülék alaphelyzetbe állítása](#)

Szokásos karbantartás

- Tartozékok cseréje
- A készülék tisztítása
- Színkalibrálás (kimenet)
- A nyomtatási igazítás korrigálása színes nyomtatás esetében (Színregisztráció)
- A készülék alkatrészei élettartamának ellenőrzése
- Brother készülék becsomagolása és szállítása
- Az időszakos karbantartás által érintett elemek cseréje

Tartozékok cseréje

Ha a készülék azt jelzi, hogy valamelyik kellékanyag életideje lejárt, azt ki kell cserélnie.

A nem Brother kellékanyagok veszélyeztetik a nyomtatási minőséget, a hardver teljesítményét, valamint a készülék festékkazetta és a dobegység két különálló kellékanyag. Ellenőrizze, hogy összeállítva vannak-e telepítve. A kellékanyagok modellneve az adott országtól függően eltérő lehet.

MEGJEGYZÉS

- Gondosan zárja el a használt kellékanyagokat egy zacskóban, hogy a kazettából ne szóródjon ki a festékpórá.
- A www.brother.com/original/index.html weboldalon találhat tájékoztatást arról, hogyan küldheti vissza elhasznált kellékeit a Brother begyűjtési és újrahasznosítási program keretében. Ha a helyi Brother iroda nem indított még begyűjtési programot, vagy Ön úgy dönt, hogy nem viszi vissza a használt fogyóeszközöket, akkor kérjük, hogy a helyi előírásoknak megfelelően, a háztartási hulladéktól elkülönítve kezelje azokat. Ha bármilyen kérdése van, lépjen kapcsolatba a helyi hulladékkezeléssel foglalkozó hivatallal.
- Javasoljuk, hogy a használt és új kellékanyagokat egyaránt helyezze papírra arra az esetre, ha a bennük levő anyag véletlenül kifolyna vagy kiszóródna.
- Ha nem az ajánlottal azonos nyomathordozót használ, a készülék és a kellékanyagok élettartama csökkenhet.
- A festékkazetták jelzett élettartama az ISO/IEC 19798 szabványon alapul. A csere gyakorisága a nyomtatási mennyiségtől, a fedési százaléktól, a használt nyomathordozó típusától és a készülék be- és kikapcsolásaitól függ.
- A festékkazetták kivételével a kellékanyagok cseréjének gyakorisága változik a nyomtatási mennyiségtől, a használt média típusaitól és a készülék ki- és bekapcsolásától függően.
- Óvatosan bánjon a festékkazettával. Ha a keze vagy a ruhája festékpórával szennyeződik, azonnal törölje le vagy mossa le hideg vízzel.
- A nyomtatási problémák elkerülése érdekében NE érintse meg az alábbi illusztrációkon sötéttel ábrázolt részeket.

Festékkazetta

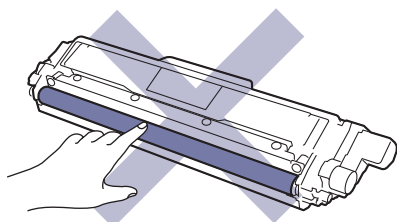

Dobegység

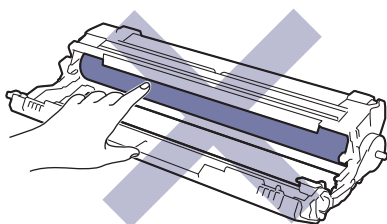

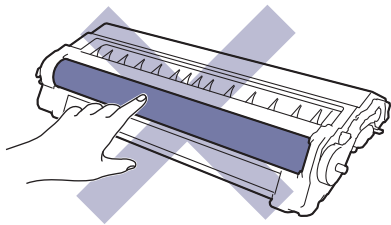

Szíjegység

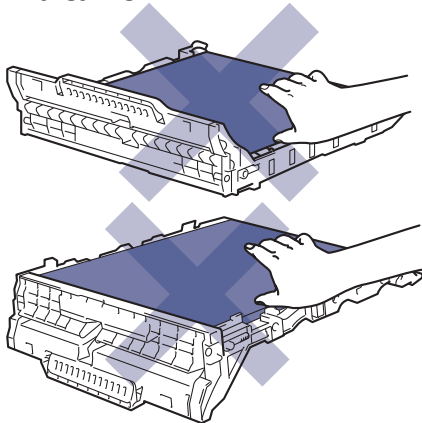

Hulladékfesték-kazetta

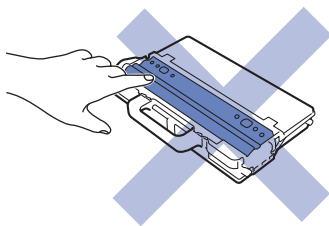

Kapcsolódó tájékoztatás

- Szokásos karbantartás
 - A festékkazetta cseréje
 - A dobegység cseréje
 - Cserélje ki a szíjegységet
 - Cserélje ki a hulladékfesték-kazettát

Kapcsolódó témák:

- Hiba- és karbantartási üzenetek
 - Kellékanyagok
-

A festékkazetta cseréje

A helyettesítési eljárás megkezdése előtt ►► *Kapcsolódó tájékoztatás: Tartozékok cseréje*

1. Győződjön meg arról, hogy a készülék be van kapcsolva.
2. Nyissa fel a felső fedelet, amíg az a nyitott helyzetben nem rögzül.

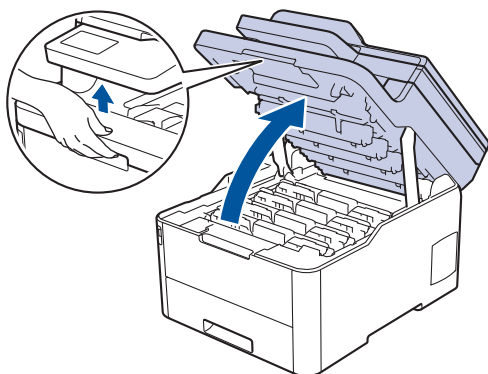

FIGYELEM

FORRÓ FELÜLET

A készülék belső alkatrészei nagyon forrók. Várja meg, amíg a készülék lehül, mielőtt megérintené ezeket.

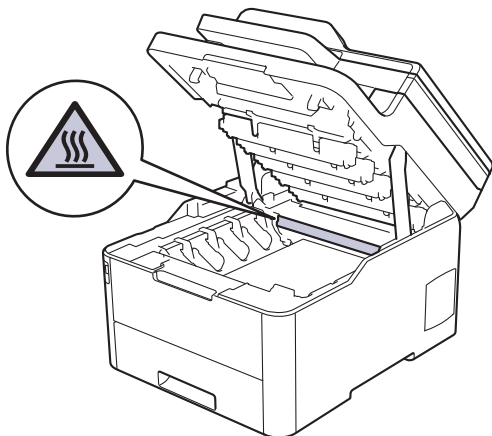

3. Távolítsa el az LCD-n mutatott színhez tartozó összeállított festékkazettát és dobegységet.

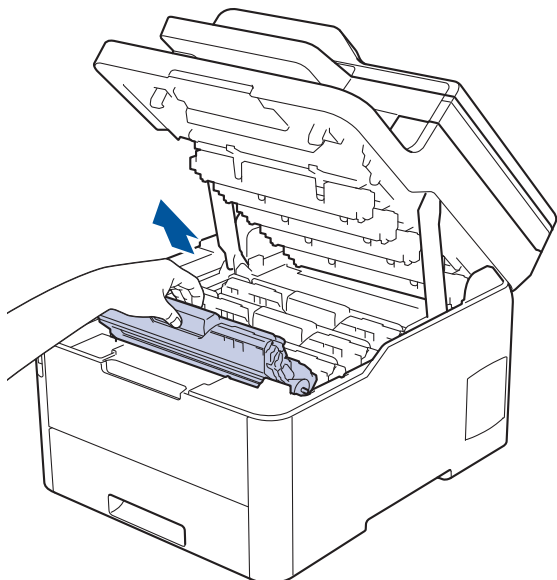

⚠ VIGYÁZAT

Javasoljuk, hogy festékkazetta és a dobegység szerelvényeit tiszta, sima felületre tegye, és alá eldobható papírt helyezzen arra az esetre, ha a festék véletlenül kiborulna vagy kiszóródna.

FONTOS

A statikus elektromosság okozta károk elkerülése érdekében NE érjen az alábbi illusztráción látható elektródákhoz.

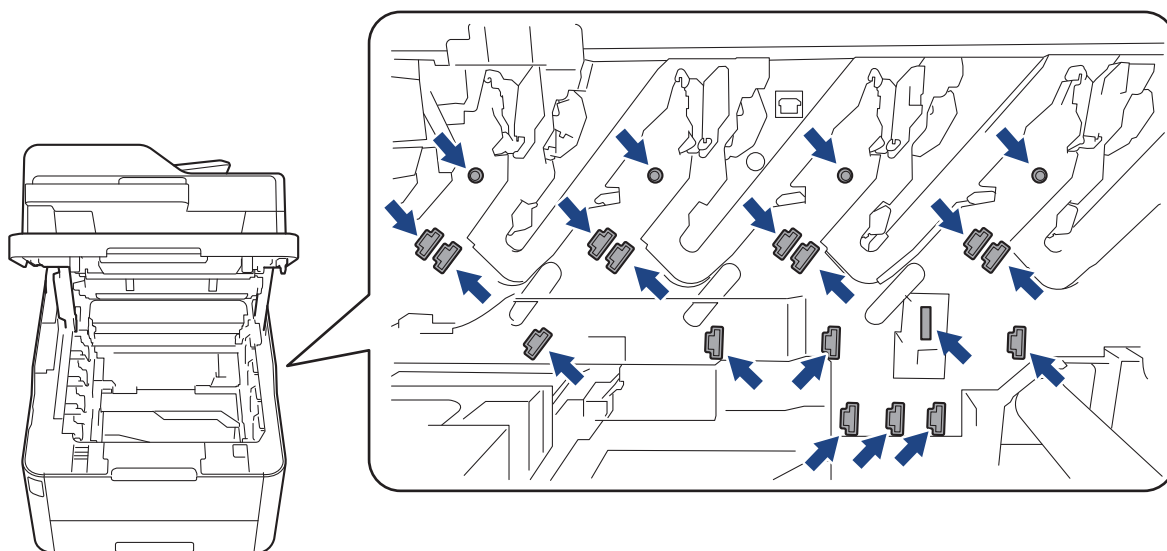

4. Nyomja le a zöld zárókart, és vegye ki a festékkazettát a dobegységből.

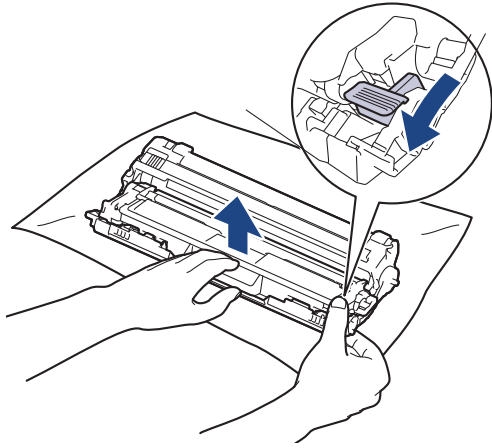

5. Csomagolja ki az új festékkazettát.
6. Távolítsa el a védőfedelelet.

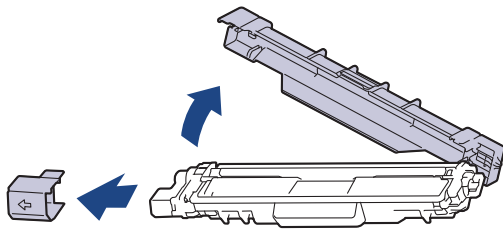

A festékkazetta alakja az országtól vagy régiótól függően eltérő lehet.

7. Helyezze az új festékkazettát a dobegységbe úgy, hogy a helyére kattanjon.

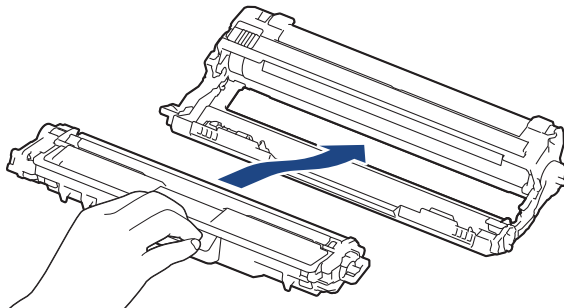

Ellenőrizze, hogy megfelelően helyezte-e be a festékkazettát, mert ha hibásan végzi a műveletet, akkor a kazetta elválhat a dobegységtől.

8. Tisztítsa meg a koronaszálat a dobegységben úgy, hogy a zöld fület néhányszor finoman balról jobbra, majd jobbról balra csúsztatja. Ismételje meg az eljárást minden koronaszál esetében.

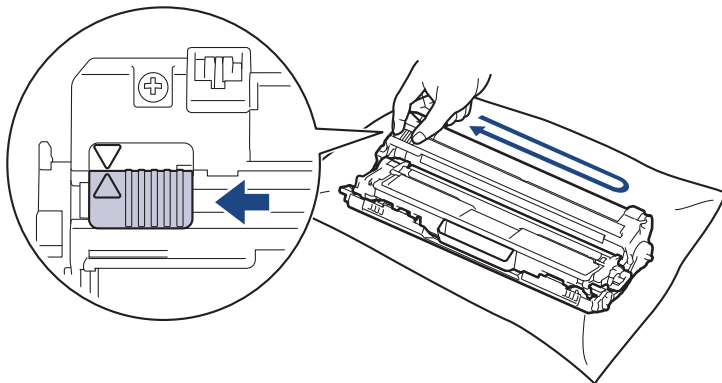



A zöld fület helyezze vissza kiindulási helyzetbe (▲). A fülön és a dobegységen található nyilaknak egymásra kell mutatniuk. Ha nem egymásra mutatnak, a nyomtatott oldalakon függőleges csíkok jelenhetnek meg.

9. Csúsztassa a festékkazetta és a dobegység szerelvényeit a készülékbe. Győződjön meg arról, hogy a festékkazetta színe megegyezik a készüléken lévő címke színével.

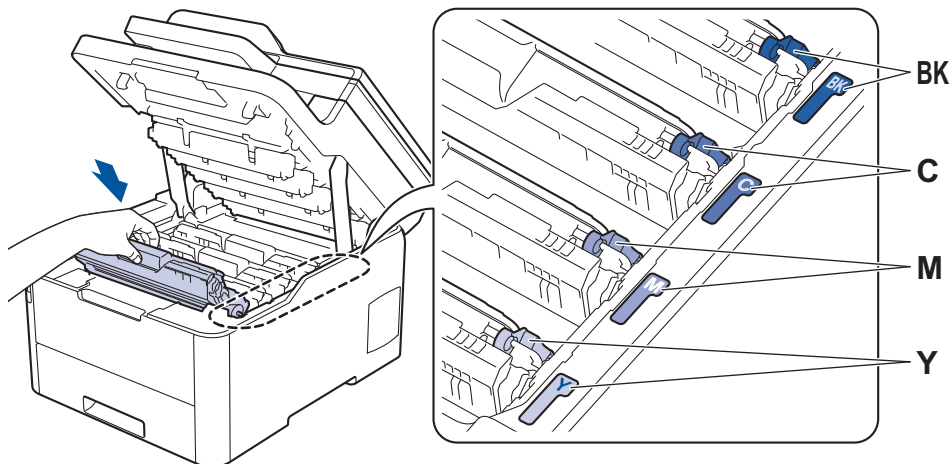

10. Csukja le a készülék felső fedelét.



- A festékkazetta cseréje után NE kapcsolja ki a készüléket, és NE nyissa ki a felső fedelét, amíg a készülék kijelzője vissza nem áll Üzemkész módba.
- A Brother készülékhez mellékelt festékkazetta tartozék festékkazetta.
- A „Kevés festék” figyelmeztető üzenete kiírásakor javasolt, hogy egy új festékkazetta legyen használatra készen.
- A jó minőségű nyomtatás érdekében csak eredeti Brother festékkazettákat használjon. Ha festékkazettát kíván vásárolni, forduljon a Brother ügyfélszolgálathoz vagy a helyi Brother kereskedőhöz.
- NE csomagolja ki az új festékkazettát, amíg nem áll készen a készülékbe való behelyezésére.
- Ha sokáig hagyja kibontva a festékkazettát, akkor csökken a festék élettartama.
- A Brother a készülékhez kapott festékkazetták utántöltését határozottan NEM tanácsolja. Azt is nyomtatékosan javasoljuk, hogy csak eredeti Brother csere-festékkazettákat használjon. A Brother készülékben kárt okozhat, és/vagy nem kielégítő lesz a nyomtatás minősége, ha más gyártó festékét és/vagy festékkazettáját használja vagy próbálja használni. A korlátozott jótállás nem terjed ki olyan problémákra, amelyeket harmadik féltől származó festék és/vagy festékkazetták használata okozott. Befektetésének védelme és a Brother készülék kiváló teljesítménye érdekében nyomtatékosan javasoljuk az eredeti Brother kellékanyagok használatát.



Kapcsolódó tájékoztatás

- [Tartozékok cseréje](#)

Kapcsolódó témák:

- [Hiba- és karbantartási üzenetek](#)
- [A nyomtatási minőség javítása](#)

A dobegység cseréje

A helyettesítési eljárás megkezdése előtt ►► *Kapcsolódó tájékoztatás: Tartozékok cseréje*

>> A dobegység cseréje

>> A dobszámláló alaphelyzetbe állítása (DCP-L3510CDW/DCP-L3517CDW)

>> A dobszámláló alaphelyzetbe állítása (DCP-L3550CDW/MFC-L3710CW/MFC-L3730CDN/MFC-L3750CDW/MFC-L3770CDW)

A dobegység cseréje

1. Győződjön meg arról, hogy a készülék be van kapcsolva.
2. Nyissa fel a felső fedelet, amíg az a nyitott helyzetben nem rögzül.

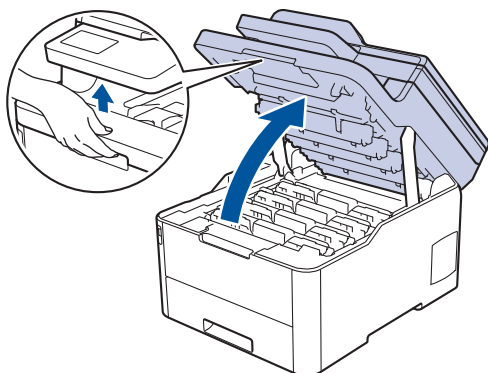

⚠ FIGYELEM

FORRÓ FELÜLET

A készülék belső alkatrészei nagyon forrók. Várja meg, amíg a készülék lehűl, mielőtt megérintené ezeket.

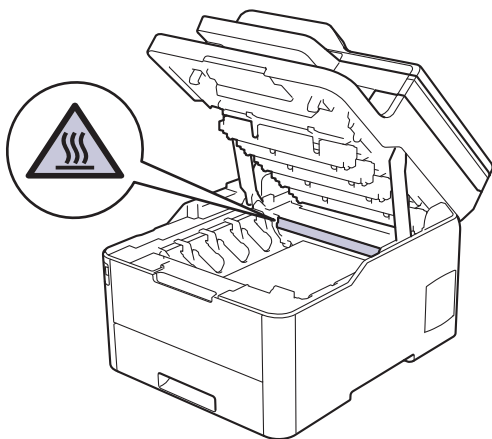

3. Távolítsa el az LCD-n mutatott színhez tartozó összeállított festékkazettát és dobegységet.

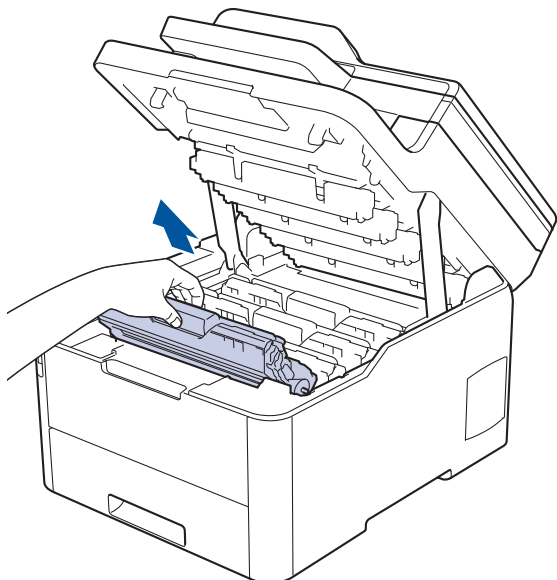

⚠ VIGYÁZAT

Javasoljuk, hogy festékkazetta és a dobegység szerelvényeit tiszta, sima felületre tegye, és alá eldobható papírt helyezzen arra az esetre, ha a festék véletlenül kiborulna vagy kiszóródna.

FONTOS

A statikus elektromosság okozta károk elkerülése érdekében NE érjen az alábbi illusztráción látható elektródákhoz.

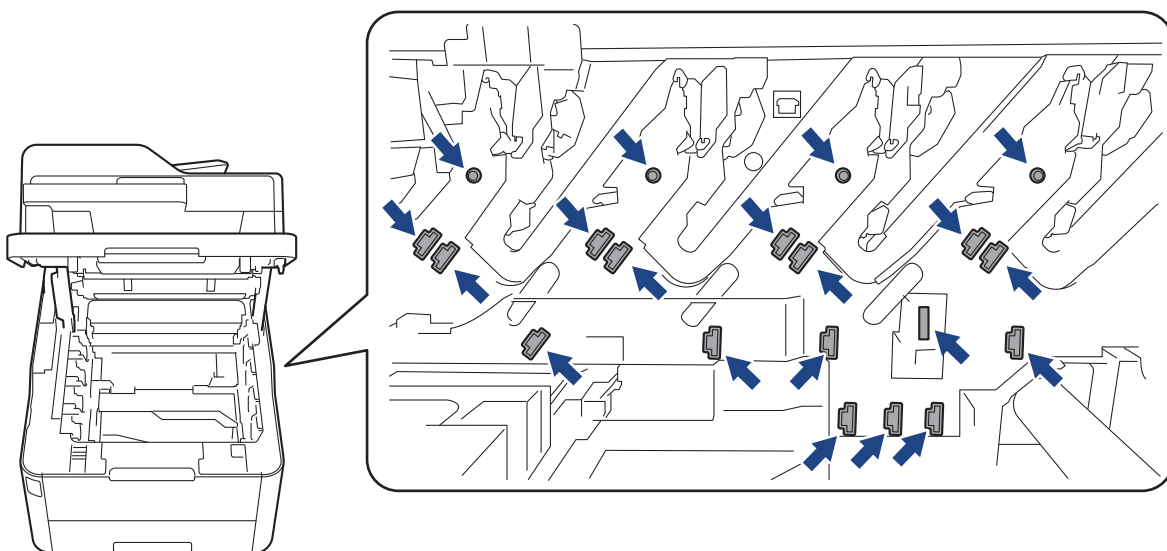

4. Nyomja le a zöld zárókart, és vegye ki a festékkazettát a dobegységből.

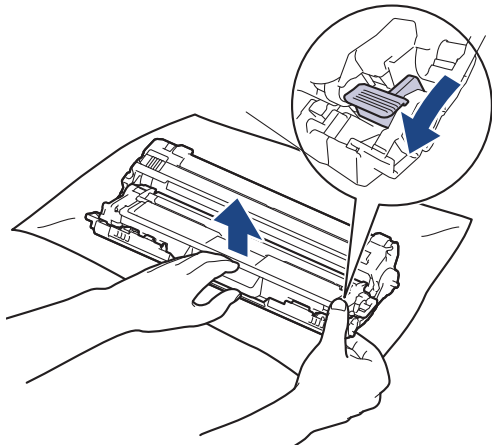

5. Csomagolja ki az új dobegységet.
6. Távolítsa el a védőfedelelet.

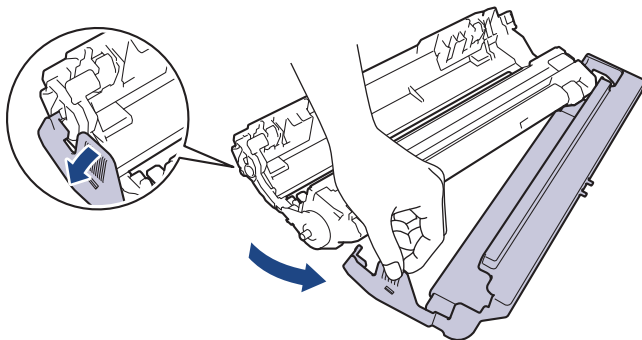

7. Tolja vissza határozottan a festékkazettát az új dobegységbe úgy, hogy a helyére kattanjon.

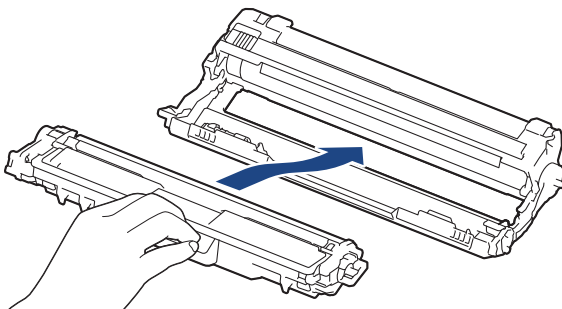

Ellenőrizze, hogy megfelelően helyezte-e be a festékkazettát, mert ha hibásan végzi a műveletet, akkor a kazetta elválhat a dobegységtől.

8. Tisztítsa meg a koronaszálát a dobegységben úgy, hogy a zöld fület néhányszor finoman balról jobbra, majd jobbról balra csúsztatja. Ismételje meg az eljárást minden koronaszál esetében.

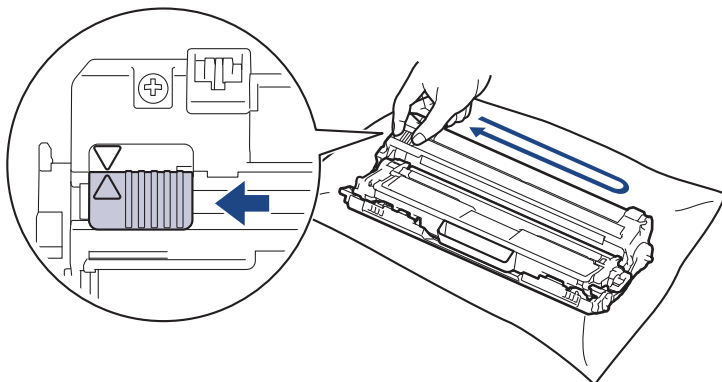



A zöld fület helyezze vissza kiindulási helyzetbe (▲). A fülön és a dobegységen található nyilaknak egymásra kell mutatniuk. Ha nem egymásra mutatnak, a nyomtatott oldalakon függőleges csíkok jelenhetnek meg.

9. Csúsztassa a festékkazetta és a dobegység szerelvényeit a készülékbe. Győződjön meg arról, hogy a festékkazetta színe megegyezik a készüléken lévő címke színével.

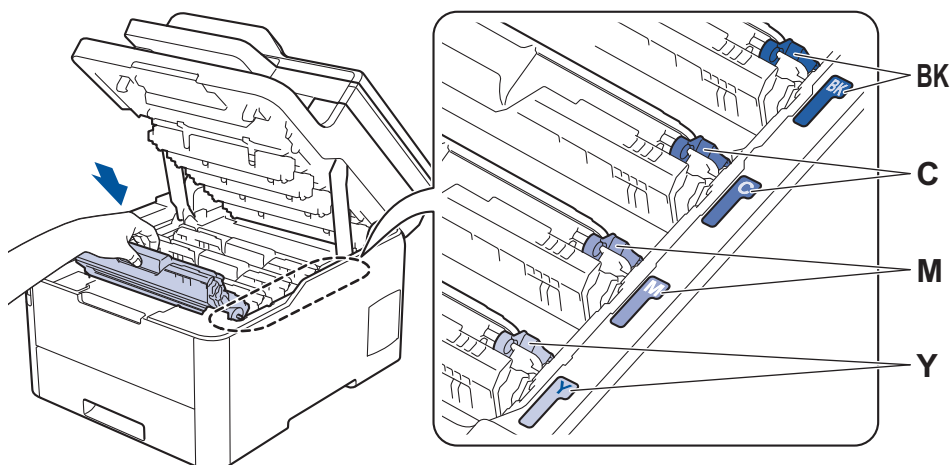

10. Csukja le a készülék felső fedelét.

11. A dob számlálójának alaphelyzetbe állítása az alábbiak alapján.

MEGJEGYZÉS

- A dob elhasználódása az általános használat, a dob forgása és a dob papírral, festékkel és a papírútba kerülő egyéb anyagokkal történő kölcsönhatása miatt következik be. Amikor egy dobegység eléri a nyomtatható oldalak számának megfelelő, a gyárban meghatározott forgásszám-maximumot, akkor a termék LCD-kijelzőjén a dob cseréjére figyelmeztető üzenet jelenik meg. A termék ezek után még továbbra is működőképes, de a nyomtatási minőséggel kapcsolatban már problémák merülhetnek fel.
- Ha a kicsomagolt dobegység közvetlen napfénynek (vagy hosszabb ideig mesterséges fénynek) van kitéve, az egység károsodhat.
- Számos tényező befolyásolja a dob tényleges élettartamát, például a hőmérséklet, a páratartalom, a papír típusa, a festék típusa stb. Ideális feltételek mellett a dob átlagos élettartama kb. 18 000 lap egy oldal/nyomtatási feladat esetén [A4/letter méretű egyoldalas lapok]. Az oldalak számára több tényező is hatással lehet, beleértve, de nem korlátozva a nyomathordozó típusára és méretére.

Mivel nem áll módunkban ellenőrizni a dob tényleges élettartamát befolyásoló tényezőket, ezért nem tudjuk garantálni azt a minimális oldalszámot, amely a dobbal nyomtatható.

- A legjobb teljesítmény érdekében csak eredeti Brother festéket használjon.
- A készüléket tiszta, pormentes, megfelelően szellőző környezetben használja.

A nem Brother dobegységgel történő nyomtatás ronthatja nem csak a nyomtatási minőséget, de magát a készülék minőségét és élettartamát is. A jótállás nem terjed ki az olyan problémákra, amelyek a nem Brother dobegységek használatából fakadnak.

FONTOS

- Az esetleges minőségi problémák vagy a készülék károsodásának elkerülése érdekében NE állítsa alaphelyzetbe a dob számlálóját, csak ha kicseréli a dobegységet.
- Ha alaphelyzetbe állítja a dob számlálóját a dobegység cseréje nélkül, akkor a készülék nem lesz képes helyesen kiszámolni a dob hátralévő élettartamát.
- A nem Brother kellékanyagok használata veszélyezteti a nyomtatási minőséget, a hardver teljesítményét, valamint a készülék megbízhatóságát.

A dobszámláló alaphelyzetbe állítása (DCP-L3510CDW/DCP-L3517CDW)

1. Győződjön meg arról, hogy a készülék be van kapcsolva.
2. Győződjön meg arról, hogy a készülék fedele zárva van.
3. Tartsa lenyomva a(z) **OK** gombot, miközben megnyomja a(z) **▲** gombot.
4. Nyomja meg a(z) **OK** gombot a(z) [Dob] kiválasztásához.
5. Nyomja meg a(z) **▲** vagy **▼** gombot az éppen kicserélt dobegységhez tartozó festék színének megjelenítéséhez, majd nyomja meg az **OK** gombot.
6. Nyomja meg a(z) **▲** gombot a dob számlálójának lenullázásához.

A dobszámláló alaphelyzetbe állítása (DCP-L3550CDW/MFC-L3710CW/ MFC-L3730CDN/MFC-L3750CDW/MFC-L3770CDW)

1. Győződjön meg arról, hogy a készülék be van kapcsolva.
2. Nyomja meg és tartsa lenyomva a(z)  gombot körülbelül öt másodpercig.
3. Nyomja meg a [Dob] gombot.
4. Válassza ki az éppen kicserélt dobegységhez tartozó festék színét.
5. Nyomja meg az [Igen] gombot.



Kapcsolódó tájékoztatás

- [Tartozékok cseréje](#)

Kapcsolódó témák:

- [Hiba- és karbantartási üzenetek](#)
- [A nyomtatási minőség javítása](#)

Cserélje ki a szíjegységet

A helyettesítési eljárás megkezdése előtt ►► *Kapcsolódó tájékoztatás: Tartozékok cseréje*

>> Cserélje ki a szíjegységet

>> A szíjegység számlálójának alaphelyzetbe állítása (DCP-L3510CDW/DCP-L3517CDW)

>> A szíjegység számlálójának alaphelyzetbe állítása (DCP-L3550CDW/MFC-L3710CW/MFC-L3730CDN/MFC-L3750CDW/MFC-L3770CDW)

Cserélje ki a szíjegységet

1. Győződjön meg arról, hogy a készülék be van kapcsolva.
2. Nyissa fel a felső fedelet, amíg az a nyitott helyzetben nem rögzül.

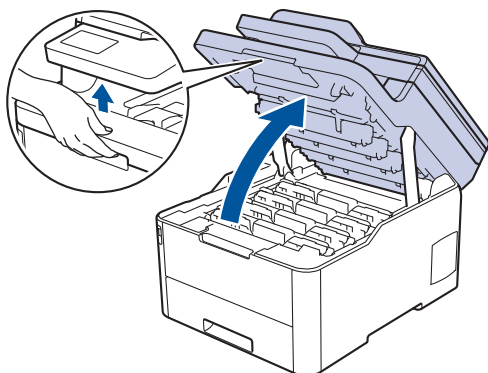

FIGYELEM

FORRÓ FELÜLET

A készülék belső alkatrészei nagyon forrók. Várja meg, amíg a készülék lehül, mielőtt megérintené ezeket.

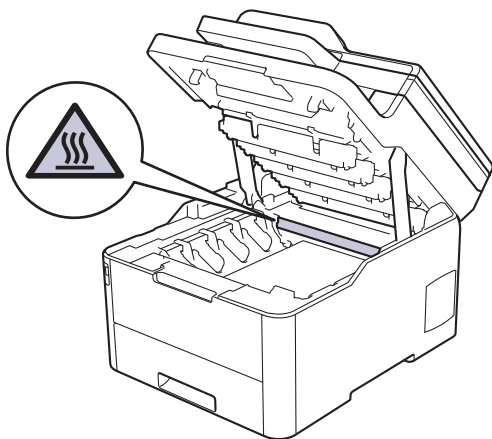

3. Emelje ki a festékkazetták és dobegységek szerelvényeit.

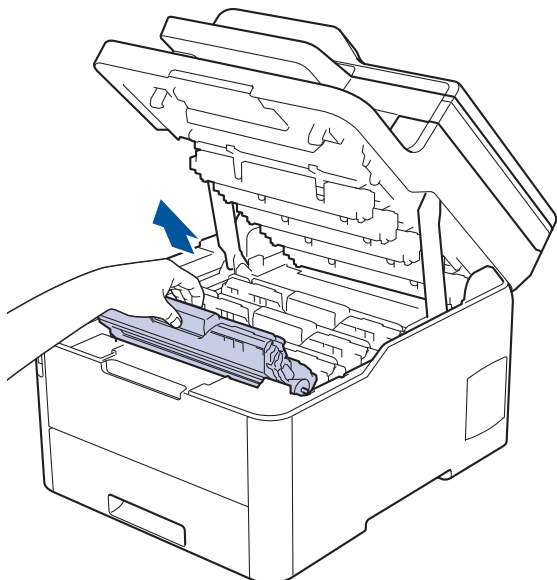

⚠ VIGYÁZAT

Javasoljuk, hogy festékkazetta és a dobegység szerelvényeit tiszta, sima felületre tegye, és alá eldobható papírt helyezzen arra az esetre, ha a festék véletlenül kiborulna vagy kiszóródna.

FONTOS

A statikus elektromosság okozta károk elkerülése érdekében NE érjen az alábbi illusztráción látható elektródákhoz.

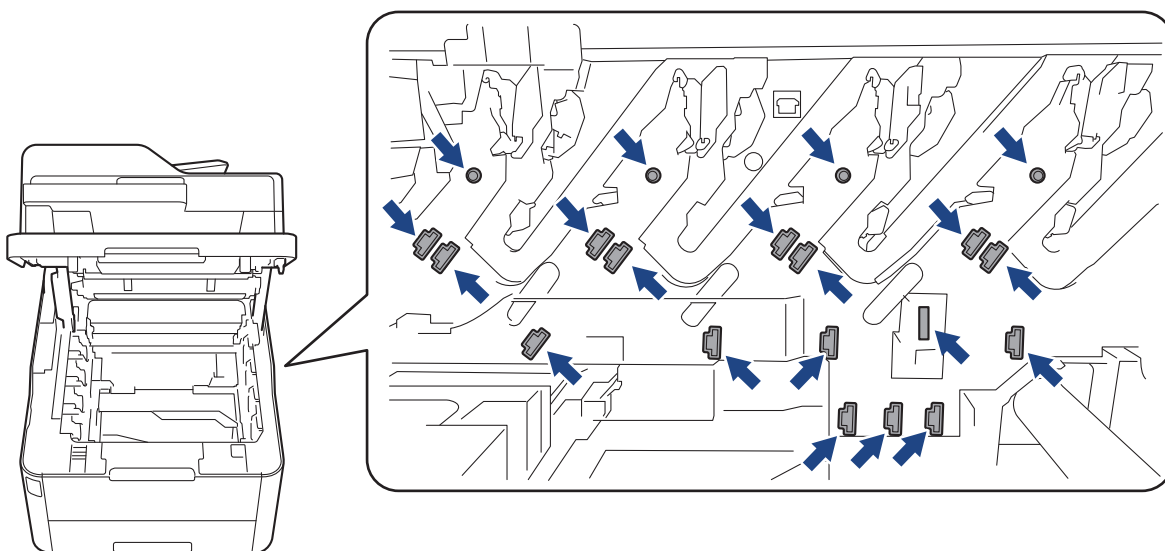

4. Fogja meg a papírtovábbító szíjegység zöld fogantyúját, emelje meg a papírtovábbító szíjegységet, majd húzza ki azt anélkül, hogy hozzáérintené a készülékhez.

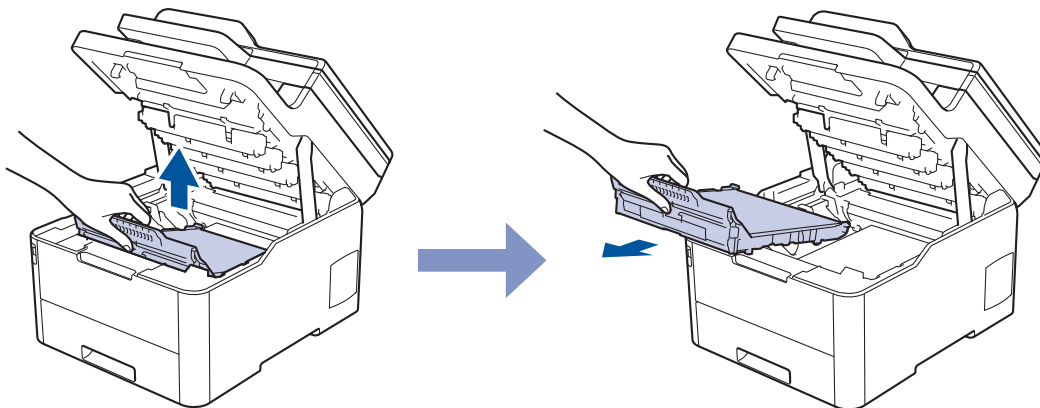

5. Csomagolja ki az új szíjegyiséget, és helyezze be a készülékbe.

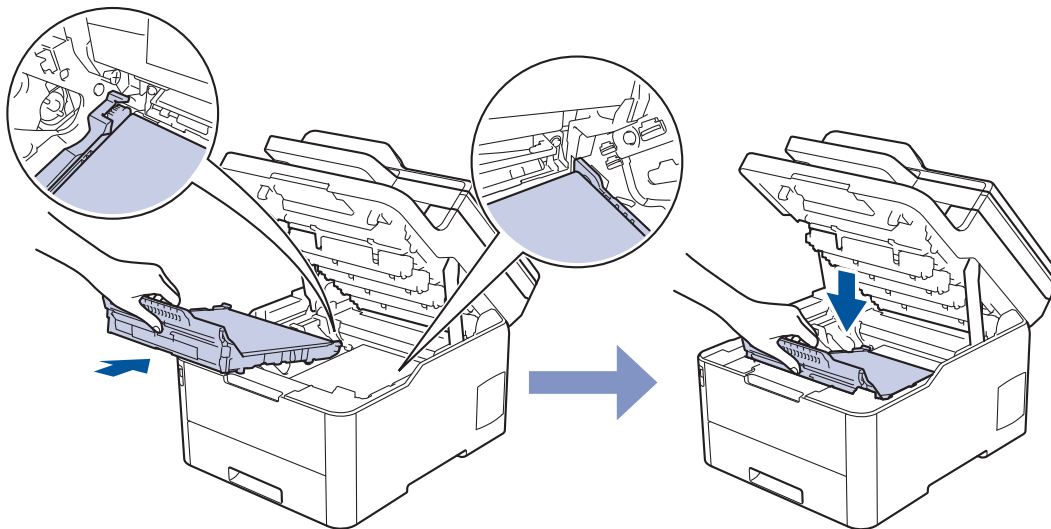

MEGJEGYZÉS

A nyomtatási problémák elkerülése érdekében NE érintse meg az alábbi illusztrációkon sötéttel ábrázolt részeket.

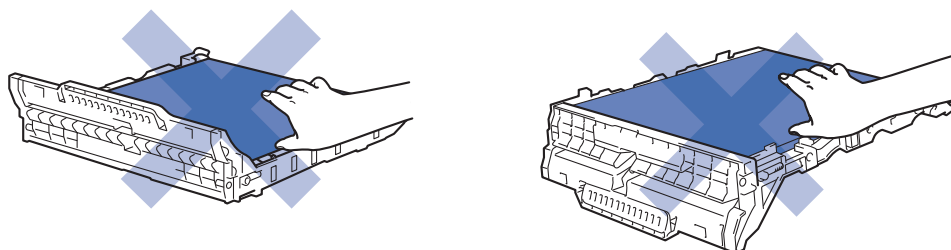

6. Helyezze vissza a festékkazetták és dobegységek szerelvényeit a készülékbe. A festékkazetták és dobegységek mind a négy szerelvénye esetében győződjön meg arról, hogy a festékkazetta színe megegyezik a készüléken lévő címke colour.

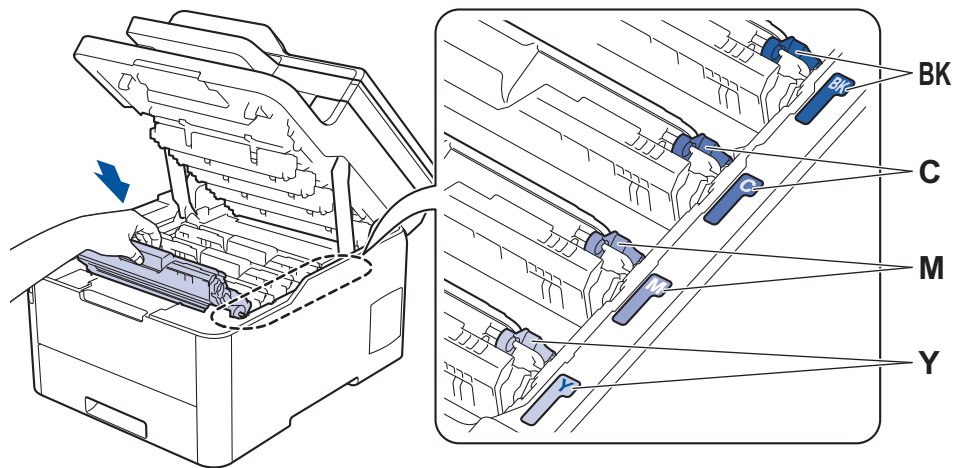

7. Csukja le a készülék felső fedelét.
8. A szíjegység számlálójának alaphelyzetbe állítása az alábbiak alapján.

FONTOS

- Az esetleges minőségi problémák vagy a készülék károsodásának elkerülése érdekében **NE** állítsa alaphelyzetbe a szíjegység számlálóját, csak ha kicseréli a szíjegységet.
- A nem Brother kellékanyagok használata veszélyezteti a nyomtatási minőséget, a hardver teljesítményét, valamint a készülék megbízhatóságát.

A szíjegység számlálójának alaphelyzetbe állítása (DCP-L3510CDW/ DCP-L3517CDW)

1. Győződjön meg arról, hogy a készülék be van kapcsolva.
2. Győződjön meg arról, hogy a készülék fedele zárva van.
3. Tartsa lenyomva a(z) **OK** gombot, miközben megnyomja a(z) **▲** gombot.
4. A **▲** vagy **▼** gombbal jelenítse meg a(z) [Szíj] lehetőséget, majd nyomja meg az **OK** gombot.
5. Nyomja meg a(z) **▲** gombot a szíjegység számlálójának alaphelyzetbe állításához.

A szíjegység számlálójának alaphelyzetbe állítása (DCP-L3550CDW/ MFC-L3710CW/MFC-L3730CDN/MFC-L3750CDW/MFC-L3770CDW)

1. Győződjön meg arról, hogy a készülék be van kapcsolva.
2. Nyomja meg és tartsa lenyomva a(z)  gombot körülbelül öt másodpercig.
3. Nyomja meg a [Papírtovábbító egység] gombot.
4. Nyomja meg a [Igen] gombot.

✓ Kapcsolódó tájékoztatás

- [Tartozékok cseréje](#)

Kapcsolódó témák:

- [Hiba- és karbantartási üzenetek](#)
- [A nyomtatási minőség javítása](#)

Cserélje ki a hulladékfesték-kazettát

A helyettesítési eljárás megkezdése előtt ►► *Kapcsolódó tájékoztatás: Tartozékok cseréje*

1. Győződjön meg arról, hogy a készülék be van kapcsolva.
2. Nyissa fel a felső fedelet, amíg az a nyitott helyzetben nem rögzül.

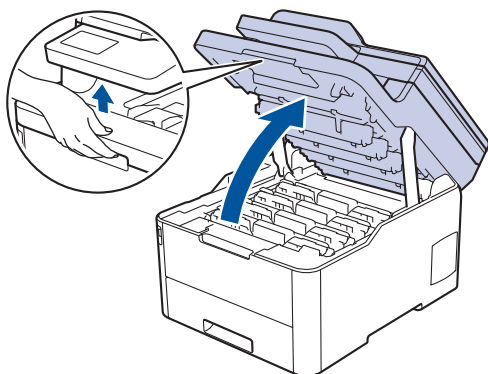

FIGYELEM

FORRÓ FELÜLET

A készülék belső alkatrészei nagyon forrók. Várja meg, amíg a készülék lehül, mielőtt megérintené ezeket.

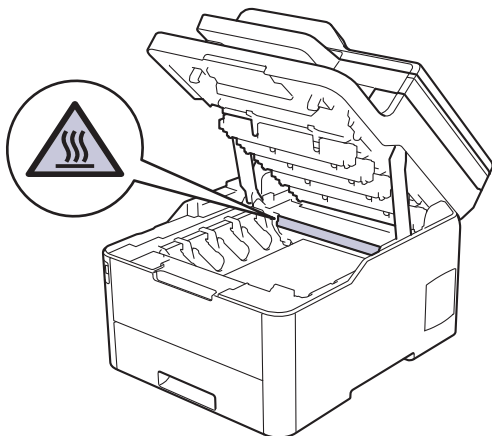

3. Emelje ki a festékkazetták és dobegységek szerelvényeit.

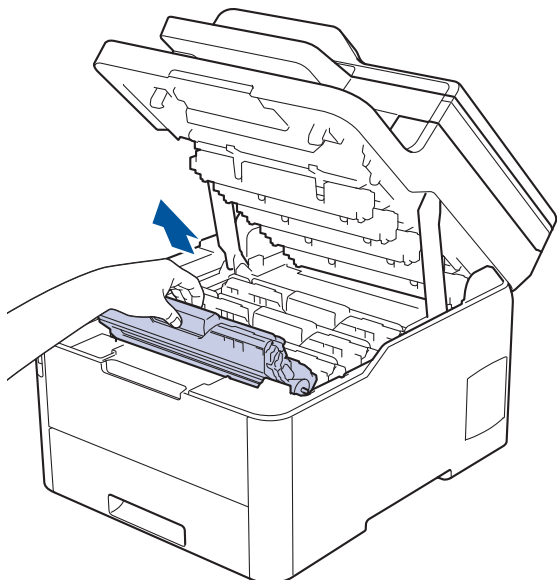

⚠ VIGYÁZAT

Javasoljuk, hogy festékkazetta és a dobegység szerelvényeit tiszta, sima felületre tegye, és alá eldobható papírt helyezzen arra az esetre, ha a festék véletlenül kiborulna vagy kiszóródna.

FONTOS

A statikus elektromosság okozta károk elkerülése érdekében NE érjen az alábbi illusztráción látható elektródákhoz.

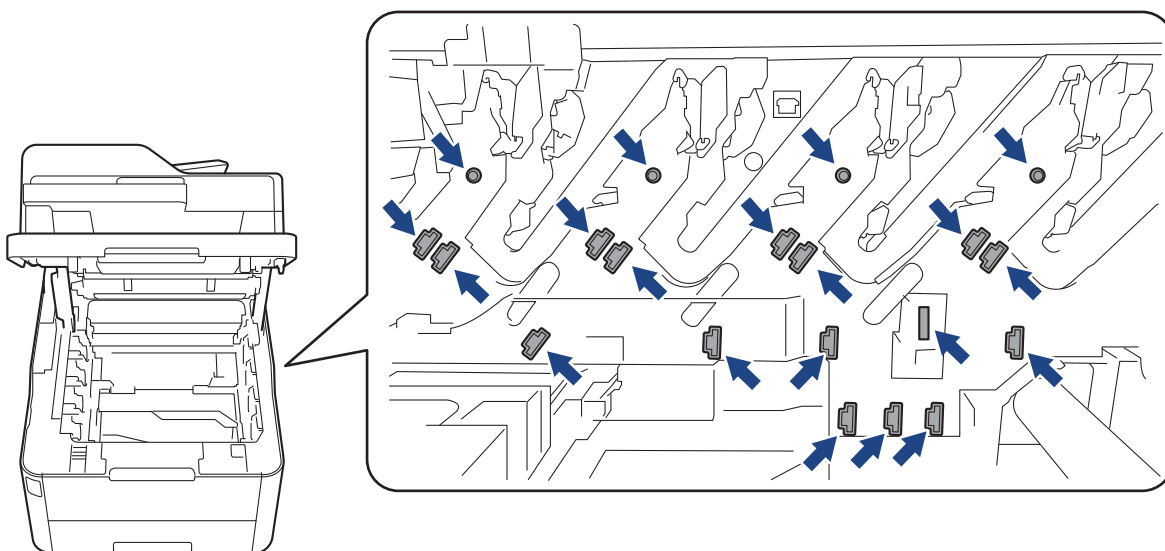

4. Fogja meg a papírtovábbító szíjegység zöld fogantyúját, emelje meg a papírtovábbító szíjegységet, majd húzza ki azt anélkül, hogy hozzáérintené a készülékhez.

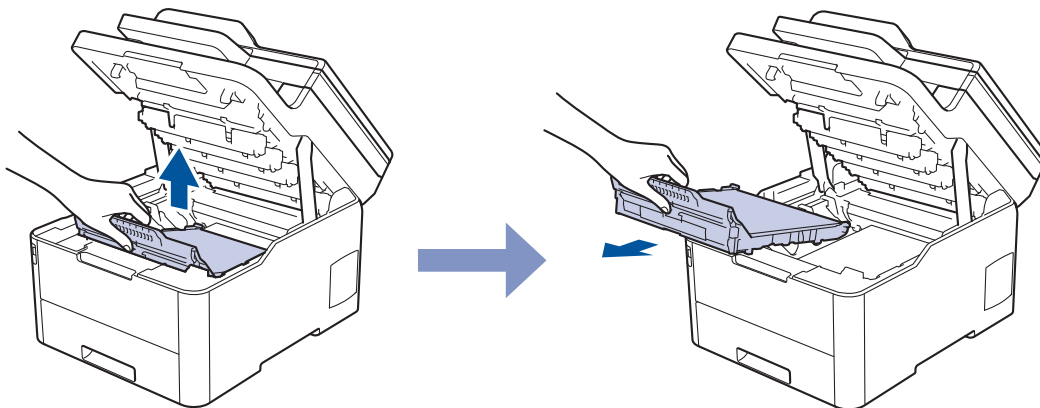

MEGJEGYZÉS

A nyomtatási problémák elkerülése érdekében NE érintse meg az alábbi illusztrációkon sötéttel ábrázolt részeket.

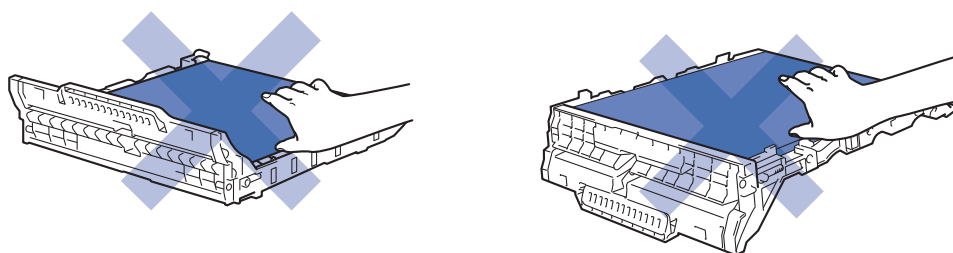

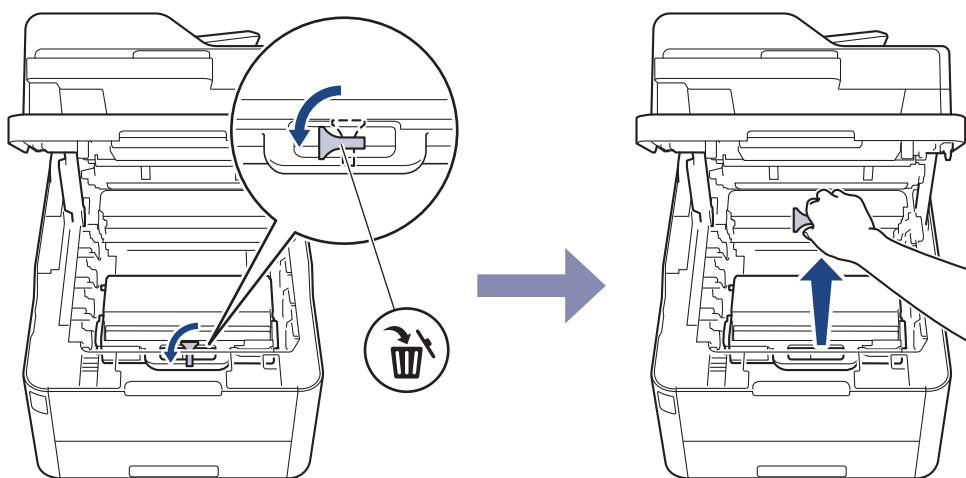

5. Távolítsa el a narancssárga csomagolóanyagot.

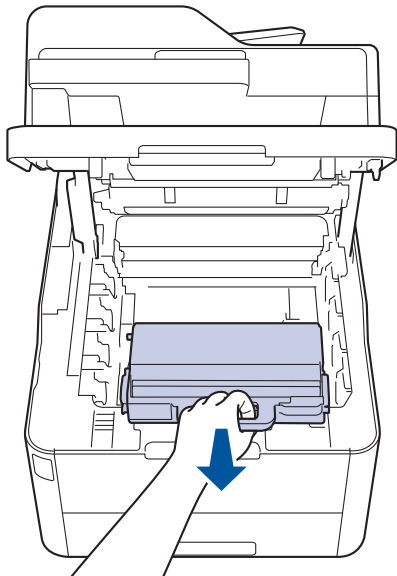

Ez a lépés csak akkor szükséges, amikor először cseréli a hulladékfesték-kazettát, de nem szükséges a csere hulladékfesték-kazetta kicserélése esetében. A narancssárga csomagolóanyag a gyárban kerül a csomagba, hogy védje a készüléket a szállítás alatt.

6. Fogja meg a hulladékfesték-kazetta zöld fogantyúját, és távolítsa el a kazettát a készülékből.



 **NE használja többször a hulladékfesték-kazettát.**

7. Csomagolja ki az új hulladékfesték-kazettát, és helyezze be a készülékbe. Ügyeljen rá, hogy a hulladékfesték-kazetta vízszintes legyen, és stabilan illeszkedjen a helyére.

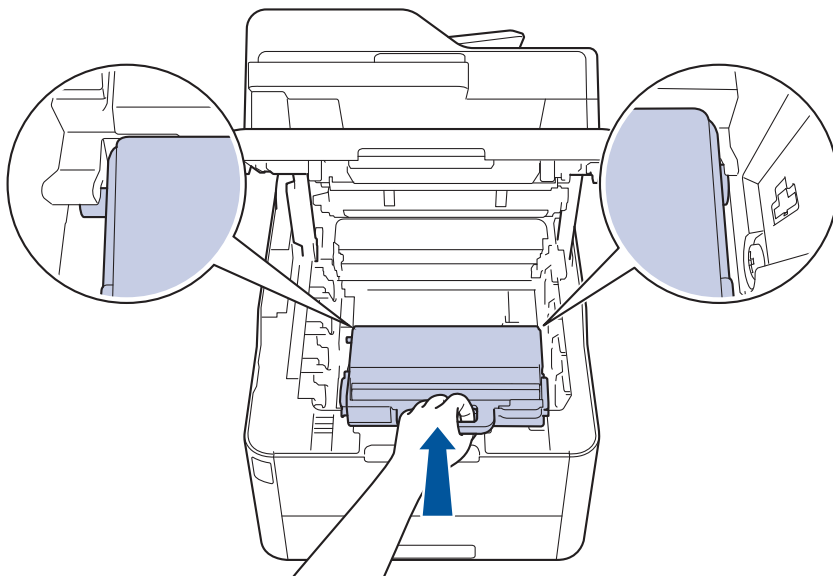

MEGJEGYZÉS

A nyomtatási problémák elkerülése érdekében **NE** érintse meg az alábbi illusztrációkon sötéttel ábrázolt részeket.

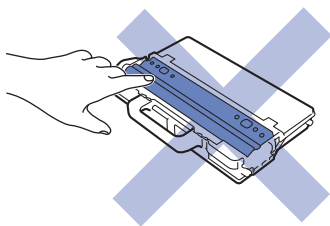

8. Helyezze vissza a szíjgységet a készülékbe.

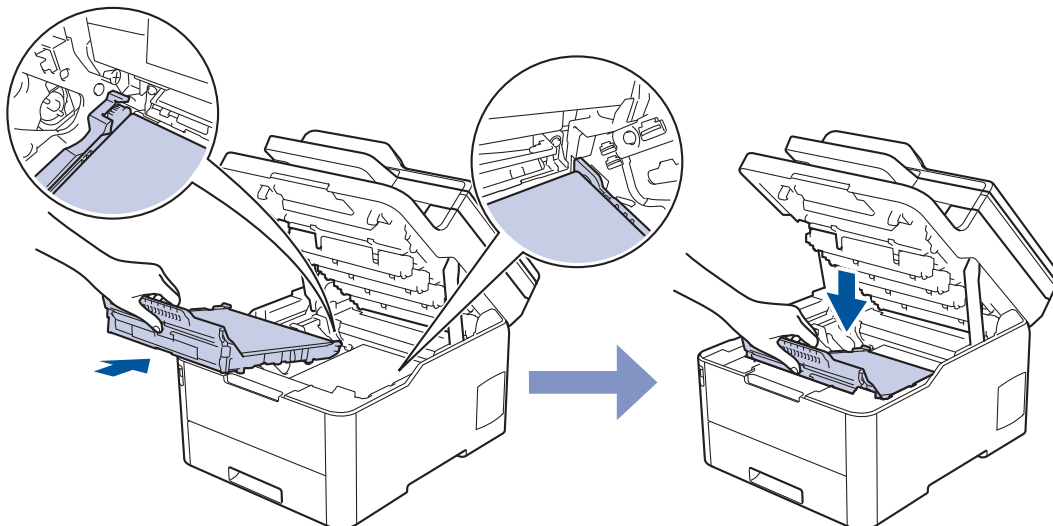

9. Helyezze vissza a festékkazetták és dobegységek szerelvényeit a készülékbe. A festékkazetták és dobegységek mind a négy szerelvénye esetében győződjön meg arról, hogy a festékkazetta színe megegyezik a készüléken lévő címke colour.

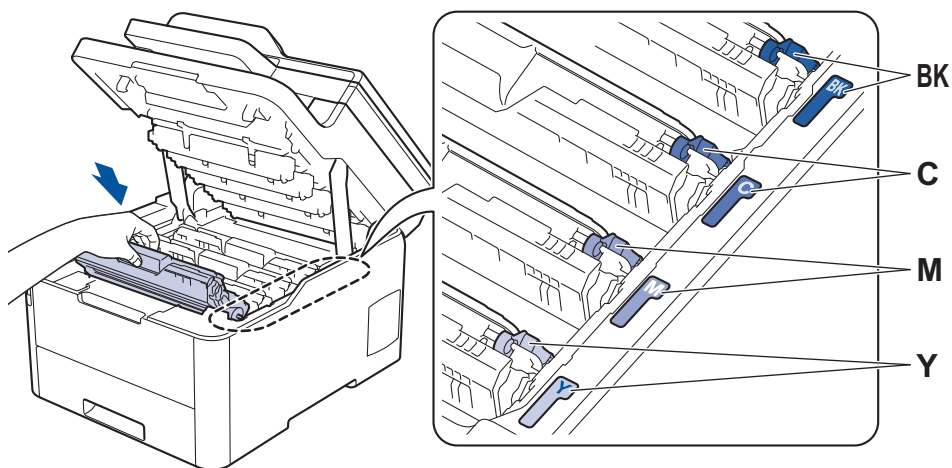

10. Csukja le a készülék felső fedelét.

✓ Kapcsolódó tájékoztatás

- [Tartozékok cseréje](#)

Kapcsolódó témák:

- [Hiba- és karbantartási üzenetek](#)

A készülék tisztítása

Rendszeresen tisztítsa meg a készülék külsejét és belsejét száraz, szálmentes kendővel.

Ha kicseréli a festékkazettát vagy a dobegységet, mindig tisztítsa meg a készülék belsejét. Ha a nyomtatott oldalakat a festék összekoszolja, tisztítsa meg a készülék belsejét egy száraz, szálmentes kendővel.

⚠ FIGYELEM

- NE használjon semmilyen gyúlékony anyagot, aeroszolt, illetve alkoholt vagy ammóniát tartalmazó szerves oldószert/folyadékot a termék belsejének vagy külső részének tisztításához. Ha így tesz, az tüzet okozhat. Helyette kizárólag száraz, szálmentes kendőt használjon.



FONTOS

- A vezérlőpanel tisztításához NE használjon izopropil-alkoholt. Megrepsztheti a panelt.
- A nyomtatási problémák elkerülése érdekében NE érintse meg az alábbi illusztrációkon sötéttel ábrázolt részeket.

Festékkazetta

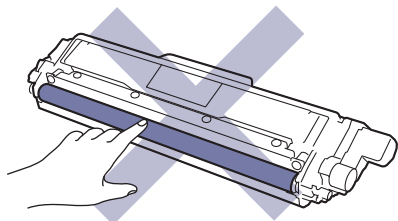

Dobegység

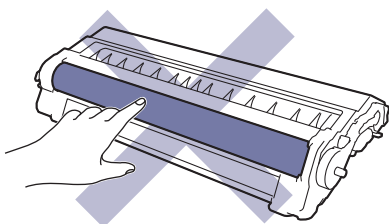
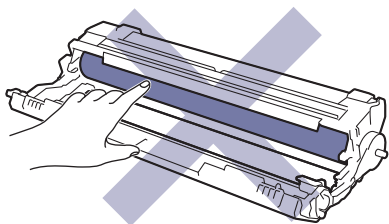

Szíjegység

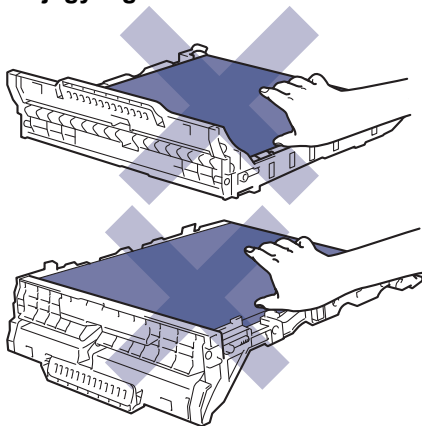

Hulladékfesték-kazetta

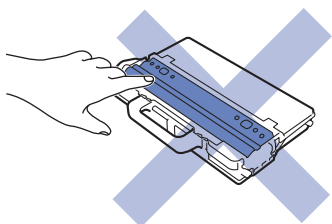

Kapcsolódó tájékoztatás

- Szokásos karbantartás
 - A szkennelőkészlet tisztítása
 - A LED fejek tisztítása
 - Az LCD érintőképernyő tisztítása
 - A koronaszálak tisztítása
 - A dobegység tisztítása
 - A papírfelszedő görgők tisztítása
-

A szkennertisztítása

1. Nyomja le és tartsa lenyomva a  gombot a készülék kikapcsolásához.
2. Emelje fel a dokumentumfedelelet (1). A fehér műanyag felületet (2) és az alatta található szkennerrüveget (3) puha, vízzel enyhén megnedvesített szálmentes kendővel tisztítsa meg.

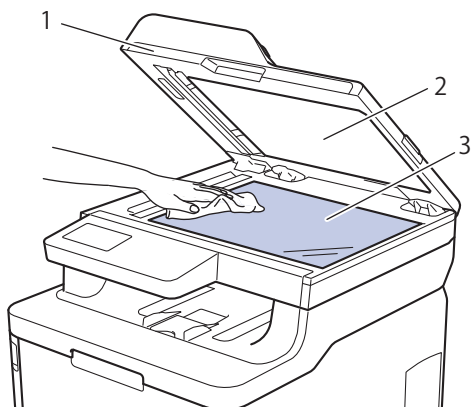

3. Az ADF-ben lévő fehér rudat (1) és az alatta található szkennerrüveg-sávot (2) puha, vízzel enyhén megnedvesített szálmentes kendővel tisztítsa meg.

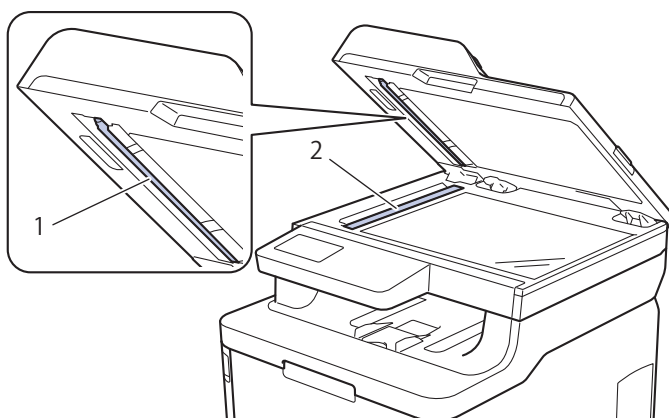

4. Nyissa ki a szkennerrüveg borítót (1), majd tisztítsa meg a másik fehér sávot (2) és a szkennerrüvegcsíkot (3) (csak a támogatott modellek esetében).

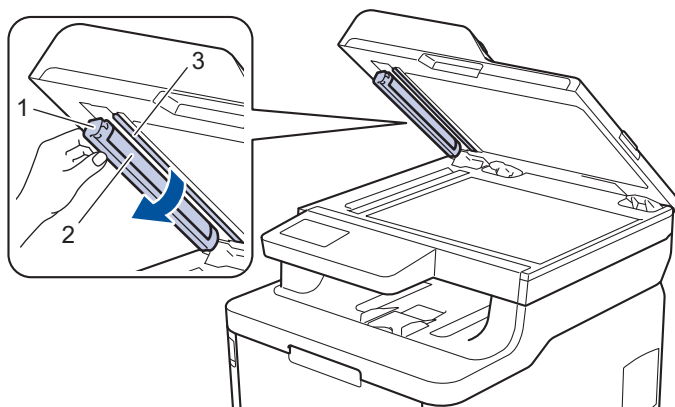

5. Zárja vissza a dokumentumfedelelet.
6. Nyomja meg a  gombot a készülék bekapcsolásához.

Kapcsolódó tájékoztatás

- [A készülék tisztítása](#)

A LED fejek tisztítása

Ha probléma adódik a nyomtatási minőséggel, például a színek halványak vagy nem kivehetőek, illetve lefelé futó fehér csíkok vagy sávok jelennek meg a kinyomtatott lapon, a következő módon tisztítsa meg a LED fejeket:

1. Nyomja le és tartsa lenyomva a(z)  gombot a készülék kikapcsolásához.
2. Nyissa fel a felső fedelet, amíg az a nyitott helyzetben nem rögzül.

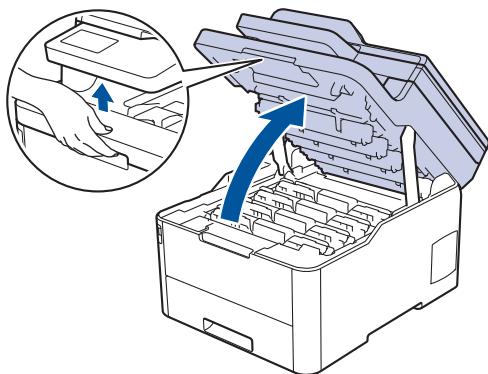

3. Mindegyik LED fejablakot (1) egy száraz, puha, szálmentes kendővel törölje meg. Ne érintse meg kézzel az ablakokat.

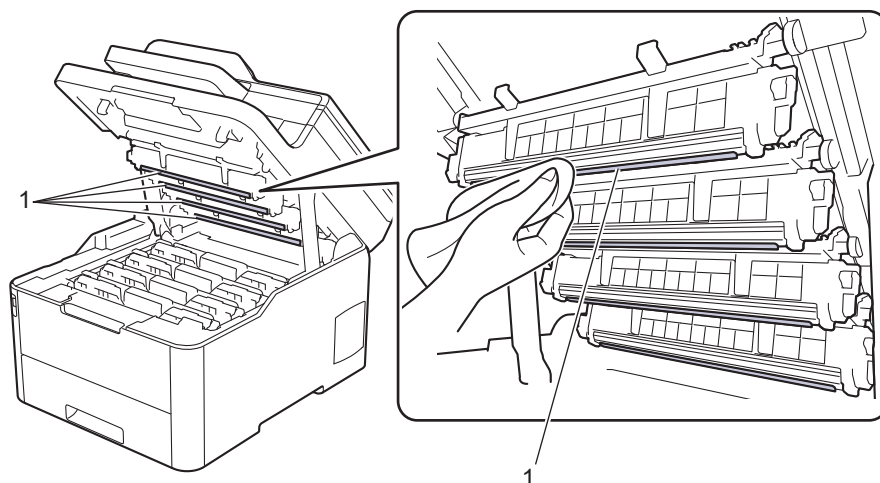

4. Csukja le a készülék felső fedelét.
5. Nyomja meg a  gombot a készülék bekapcsolásához.

Kapcsolódó tájékoztatás

- [A készülék tisztítása](#)

Kapcsolódó témák:

- [A nyomtatási minőség javítása](#)

Az LCD érintőképernyő tisztítása

Kapcsolódó modellek: DCP-L3550CDW/MFC-L3710CW/MFC-L3730CDN/MFC-L3750CDW/MFC-L3770CDW

FONTOS

NE használjon folyadék állagú tisztítót (ideértve az etanolt is).

1. Nyomja le és tartsa lenyomva a  gombot a készülék kikapcsolásához.
2. Tisztítsa meg az érintőképernyőt egy száraz, szálmentes törlőronggyal.

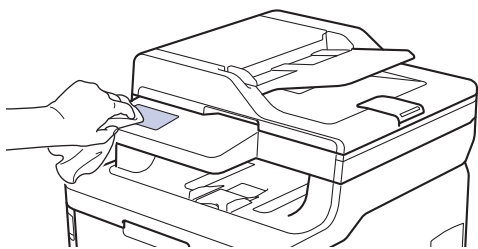

3. Nyomja meg a  gombot a készülék bekapcsolásához.

Kapcsolódó tájékoztatás

- [A készülék tisztítása](#)

A koronaszálak tisztítása

1. Nyissa fel a felső fedelet, amíg az a nyitott helyzetben nem rögzül.

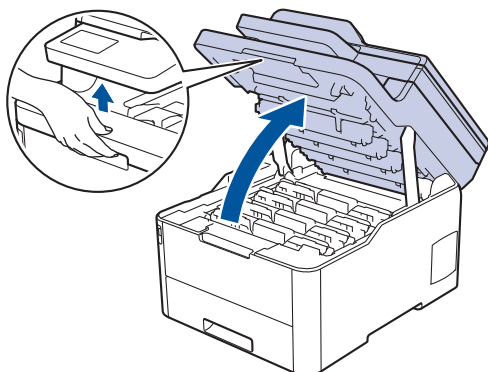

FIGYELEM

FORRÓ FELÜLET

A készülék belső alkatrészei nagyon forrók. Várja meg, amíg a készülék lehül, mielőtt megérintené ezeket.

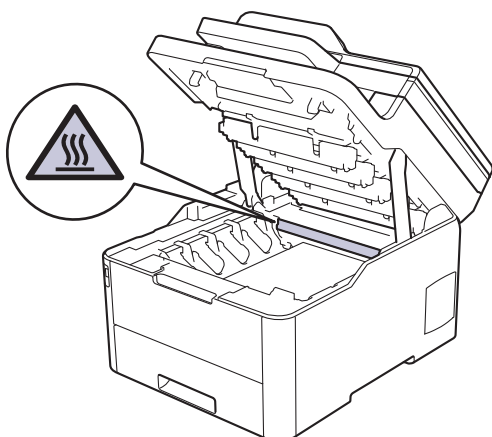

2. Távolítsa el a festékkazetta és dobegység szerelvényeit.

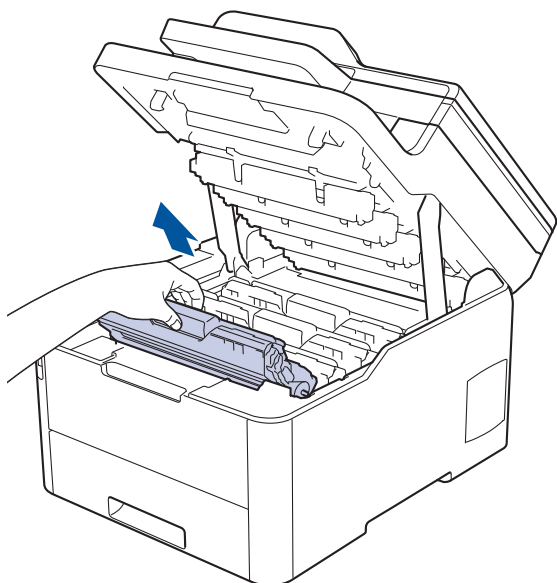

⚠ VIGYÁZAT

Javasoljuk, hogy festékkazetta és a dobegység szerelvényeit tiszta, sima felületre tegye, és alá eldobható papírt helyezzen arra az esetre, ha a festék véletlenül kiborulna vagy kiszóródna.

FONTOS

A statikus elektromosság okozta károk elkerülése érdekében NE érjen az alábbi illusztráción látható elektródákhoz.

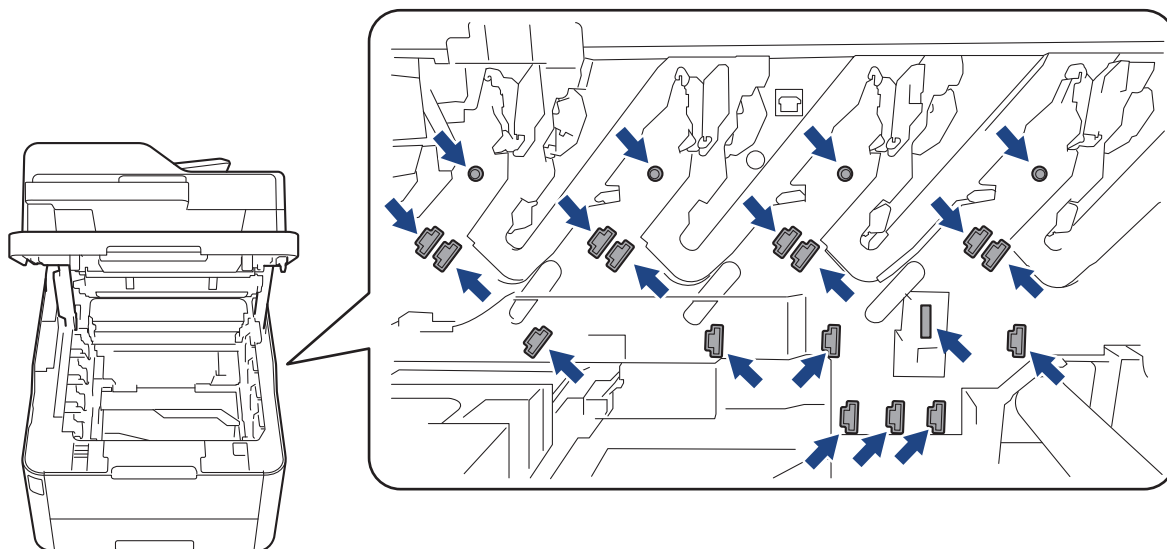

3. Tisztítsa meg a koronaszálát a dobegységben úgy, hogy a zöld fület néhányszor finoman balról jobbra, majd jobbról balra csúsztatja. Ismételje meg az eljárást minden koronaszál esetében.

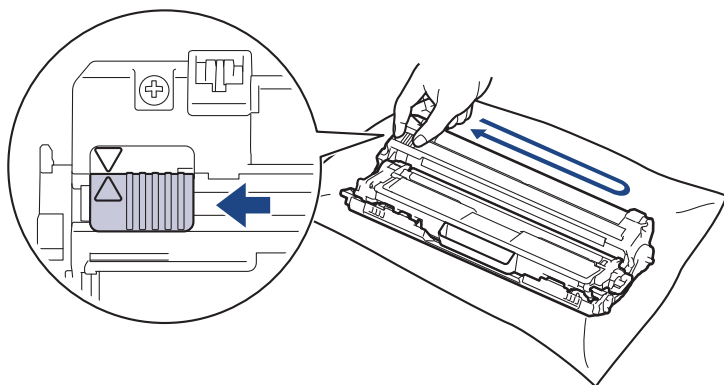

A zöld fület helyezze vissza kiindulási helyzetbe (▲). A fülön és a dobegységen található nyilaknak egymásra kell mutatniuk. Ha nem egymásra mutatnak, a nyomtatott oldalakon függőleges csíkok jelenhetnek meg.

4. Csúsztassa a festékkazetta és a dobegység szerelvényeit a készülékbe. Győződjön meg arról, hogy a festékkazetta színe megegyezik a készüléken lévő címke színével.

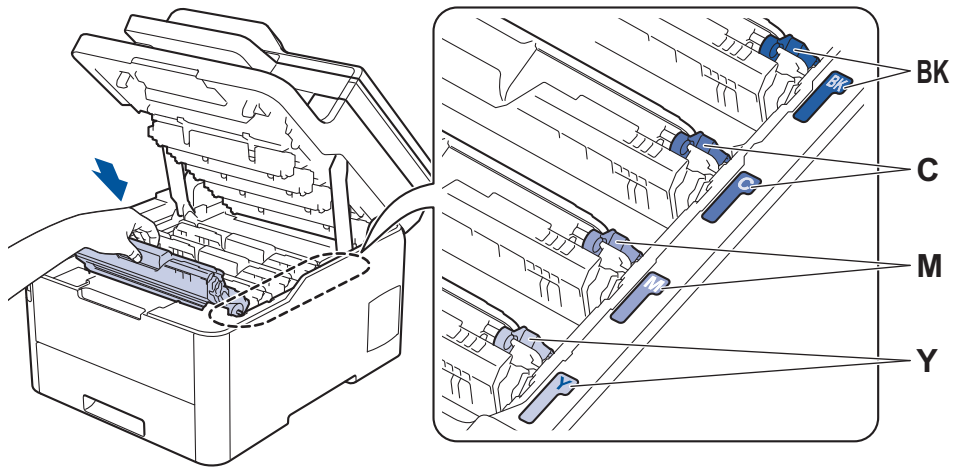

5. Csukja le a készülék felső fedelét.

✓ Kapcsolódó tájékoztatás

- [A készülék tisztítása](#)

Kapcsolódó témák:

- [Hiba- és karbantartási üzenetek](#)

A dobegység tisztítása

Ha a nyomaton fekete vagy fehér pontok vagy más ismétlődő jelek vannak egymástól 94 mm távolságban, akkor idegen anyag (például ragasztóanyag egy címkéről) kerülhetett a dob felszínére.

>> [DCP-L3510CDW/DCP-L3517CDW](#)

>> [DCP-L3550CDW/MFC-L3710CW/MFC-L3730CDN/MFC-L3750CDW/MFC-L3770CDW](#)

DCP-L3510CDW/DCP-L3517CDW

1. Győződjön meg róla, hogy készüléke Üzemkész módban van.
2. Nyomja meg a **Menu (Menü)** gombot.
3. Nyomja meg a(z) ▲ vagy a(z) ▼ gombot a következők kiválasztásához:
 - a. Válassza ki a(z) [Jelent.nyomt.] lehetőséget. Nyomja meg az **OK** gombot.
 - b. Válassza ki a(z) [Dobpontnyomt.] lehetőséget. Nyomja meg az **OK** gombot.

A készülék kinyomtatja a Dobpont ellenőrző lapot.

4. Nyomja le és tartsa lenyomva a  gombot a készülék kikapcsolásához.
5. Nyissa fel a felső fedelet, amíg az a nyitott helyzetben nem rögzül.

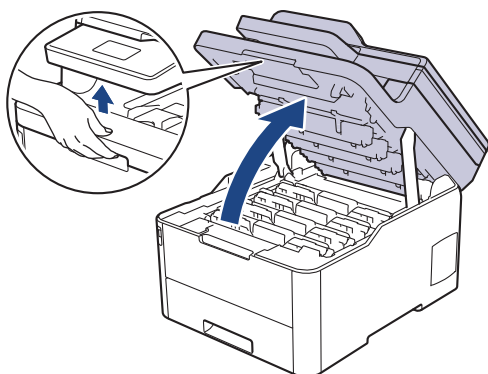

FIGYELEM

FORRÓ FELÜLET

A készülék belső alkatrészei nagyon forrók. Várja meg, amíg a készülék lehül, mielőtt megérintené ezeket.

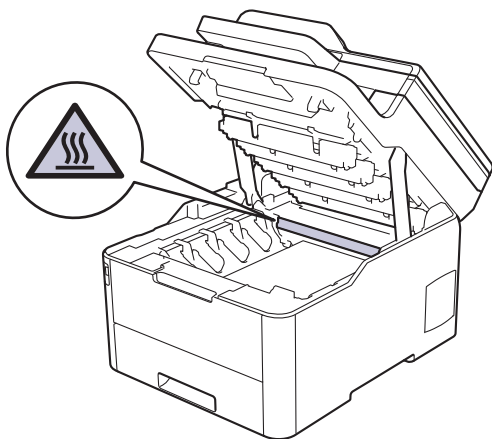

6. A Dobpont ellenőrző lap színes pontjai a tisztítandó dobegység színét jelölik. Emelje ki a problémát okozó szín festékkazettájának és dobegységének szerelvényét.

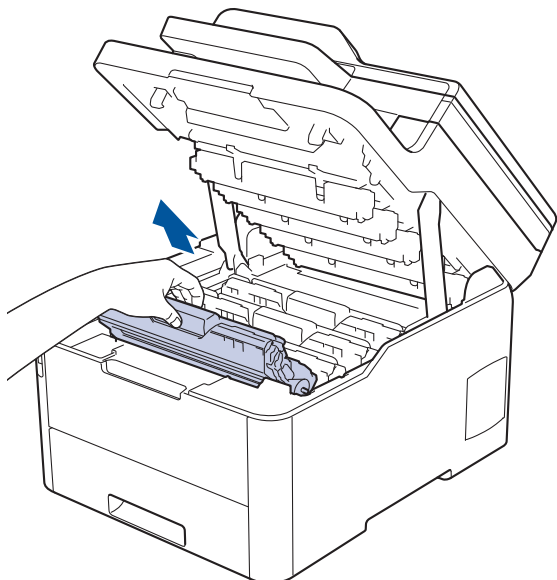

⚠ VIGYÁZAT

Javasoljuk, hogy festékkazetta és a dobegység szerelvényeit tiszta, sima felületre tegye, és alá eldobható papírt helyezzen arra az esetre, ha a festék véletlenül kiborulna vagy kiszóródna.

FONTOS

A statikus elektromosság okozta károk elkerülése érdekében NE érjen az alábbi illusztráción látható elektródákhoz.

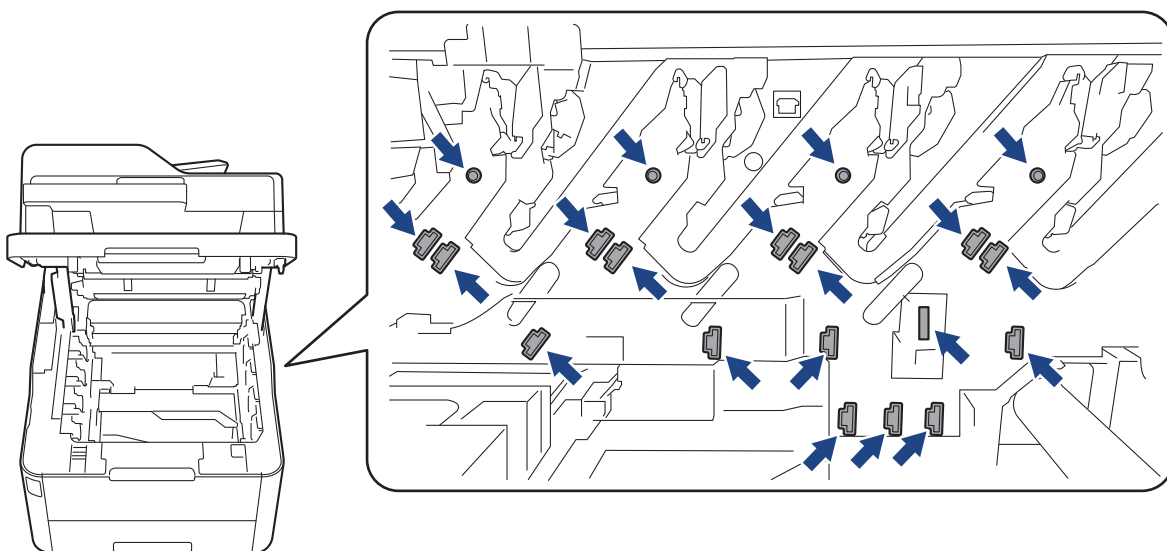

7. Nyomja le a zöld zárókart, és vegye ki a festékkazettát a dobegységből.

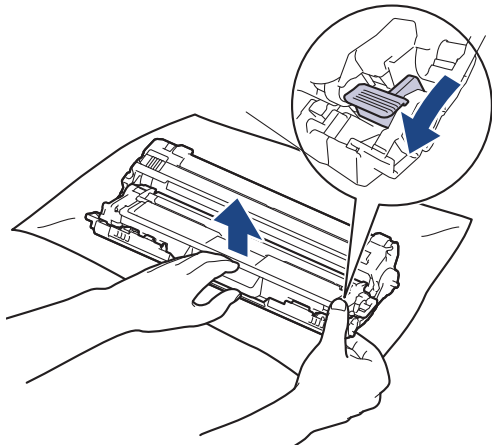

A nyomtatásminőségi problémák elkerülése érdekében NE érintse meg a dobegység felületét, mindig csak a dobegység szerelvényét fogja meg.

- Emelje meg a dobegység keretét a fogantyújánál fogva, és fordítsa el az óramutató járásával ellentétes irányban, ahogy az ábra mutatja.

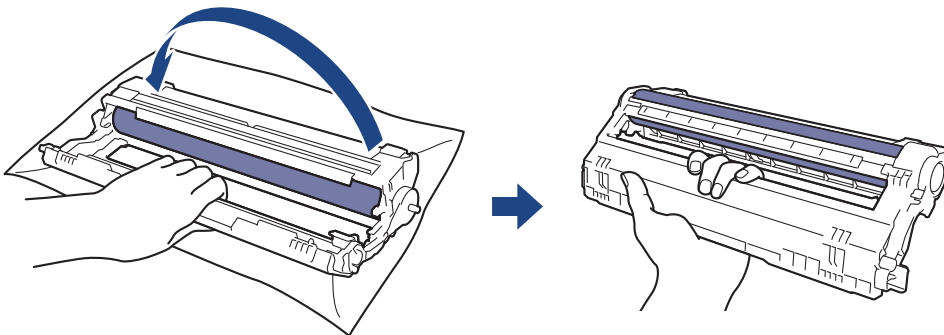

- Lazítson a fogáson, hogy a keret előre mozduljon, majd használja a jobb kezét, hogy megtalálja a dobegység szerelvényét a keret jobb oldalának belsejében.

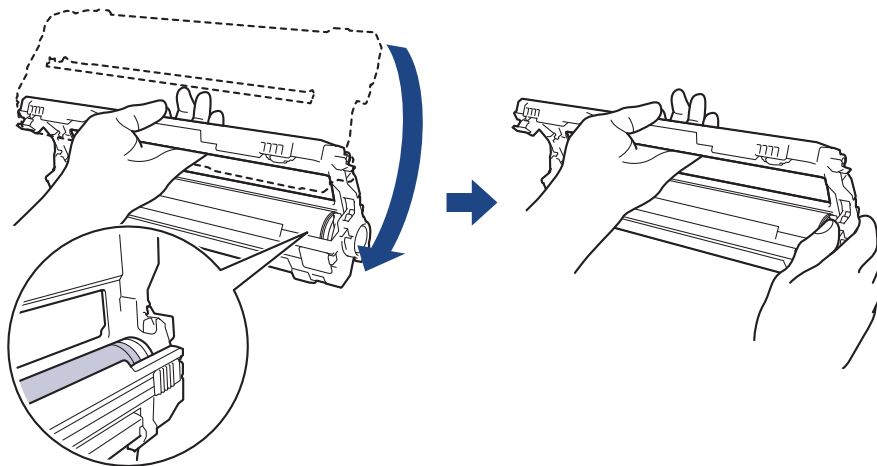

A nyomtatásminőségi problémák elkerülése érdekében NE érintse meg a dobegység felületét, mindig csak a dobegység szerelvényét fogja meg.

- Döntse bal kezét felfelé a keret felemeléséhez úgy, hogy a számozott rácsvonalak láthatóak legyenek az ábrán látható módon. Használja a jobb kezét a dob forgatásához, miközben jeleket vagy szennyeződést keres a dob felületén.

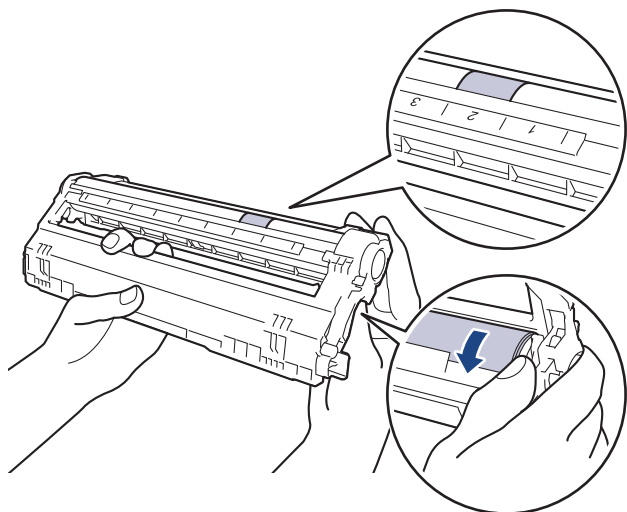

A jelölő megkereséséhez használja a dobgyörgő melletti oszlopszámokat. A Dobpont ellenőrző lap 2. oszlopában lévő pont például azt jelenti, hogy folt van a dob „2” jelölésű területén.

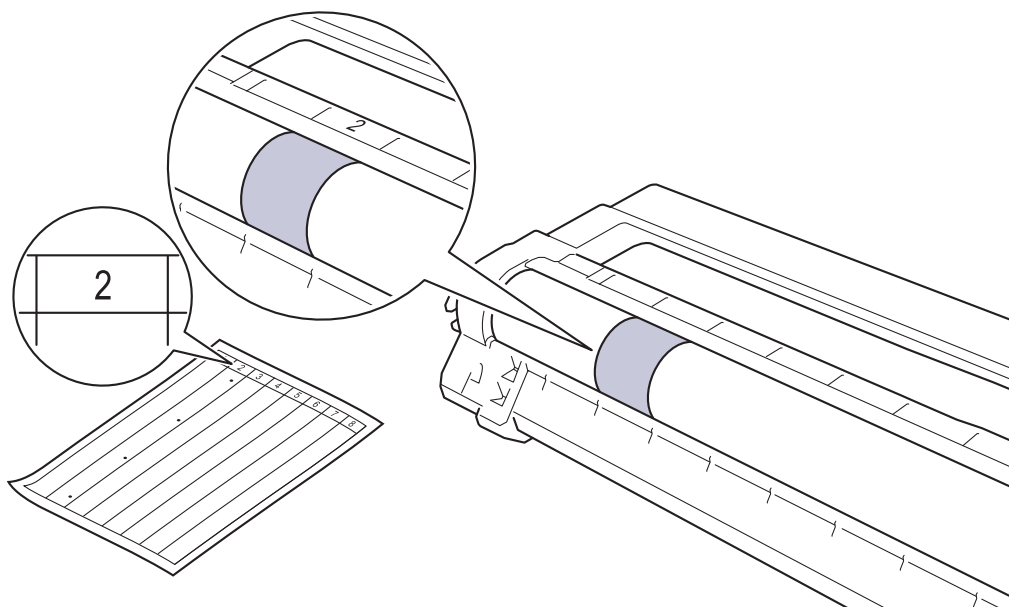

11. Óvatosan törölje le a dob felületét egy száraz vattapamaccsal, amíg a szennyeződés le nem jön.

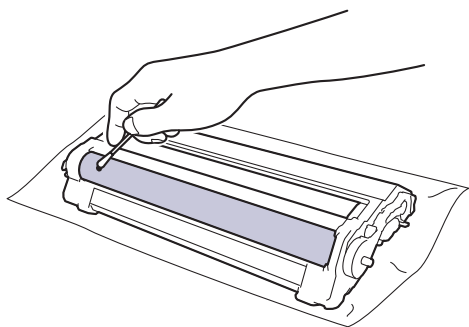

MEGJEGYZÉS

NE használjon éles tárgyat vagy folyadékot a fényérzékeny dob felszínének tisztítására.

12. Tolja vissza határozottan a festékkazettát a dobegységbe úgy, hogy a helyére kattanjon.

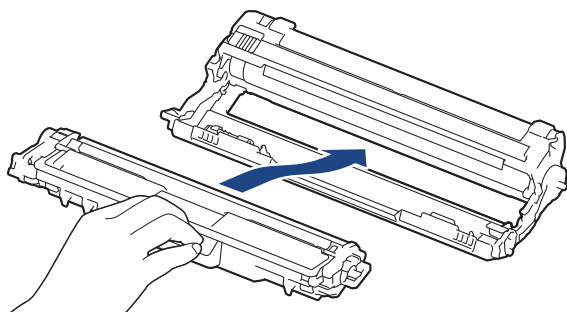

Ellenőrizze, hogy megfelelően helyezte-e be a festékkazettát, mert ha hibásan végzi a műveletet, akkor a kazetta elválhat a dobegységtől.

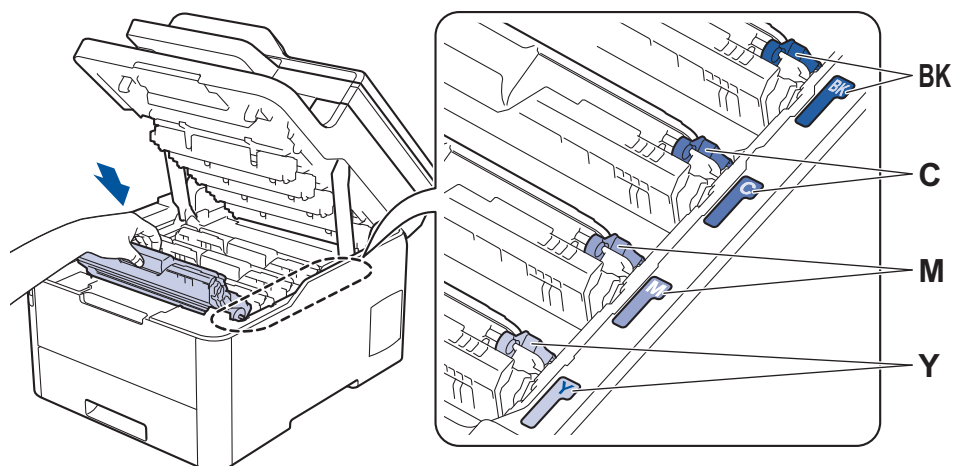

13. Csúsztassa a festékkazetta és a dobegység szerelvényeit a készülékbe. Győződjön meg arról, hogy a festékkazetta színe megegyezik a készüléken lévő címke színével.



14. Csukja le a készülék felső fedelét.

15. Nyomja meg a  gombot a készülék bekapcsolásához.

DCP-L3550CDW/MFC-L3710CW/MFC-L3730CDN/MFC-L3750CDW/MFC-L3770CDW

1. Győződjön meg róla, hogy készüléke Üzemkész módban van.
2. Nyomja meg a  [Beállítások] > [Minden beállít.] > [Jelent.nyomt.] > [Dob pontnyomtatás] gombot.
3. Nyomja meg a [Igen] gombot.
A készülék kinyomtatja a Dobpont ellenőrző lapot.
4. Nyomja le és tartsa lenyomva a  gombot a készülék kikapcsolásához.
5. Nyissa fel a felső fedelet, amíg az a nyitott helyzetben nem rögzül.

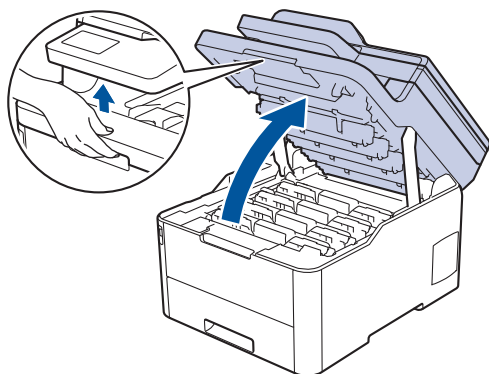

⚠ FIGYELEM

FORRÓ FELÜLET

A készülék belső alkatrészei nagyon forrók. Várja meg, amíg a készülék lehűl, mielőtt megérintené ezeket.

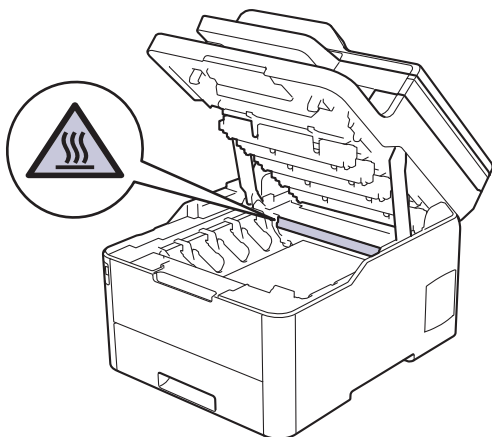

6. A Dobpont ellenőrző lap színes pontjai a tisztítandó dobegység színét jelölik. Emelje ki a problémát okozó szín festékkazettájának és dobegységének szerelvényét.

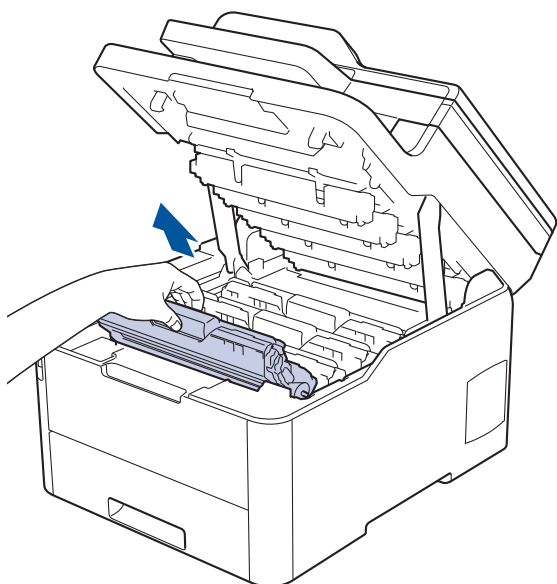

⚠ VIGYÁZAT

Javasoljuk, hogy festékkazetta és a dobegység szerelvényeit tiszta, sima felületre tegye, és alá eldobható papírt helyezzen arra az esetre, ha a festék véletlenül kiborulna vagy kiszóródna.

FONTOS

A statikus elektromosság okozta károk elkerülése érdekében NE érjen az alábbi illusztráción látható elektródákhoz.

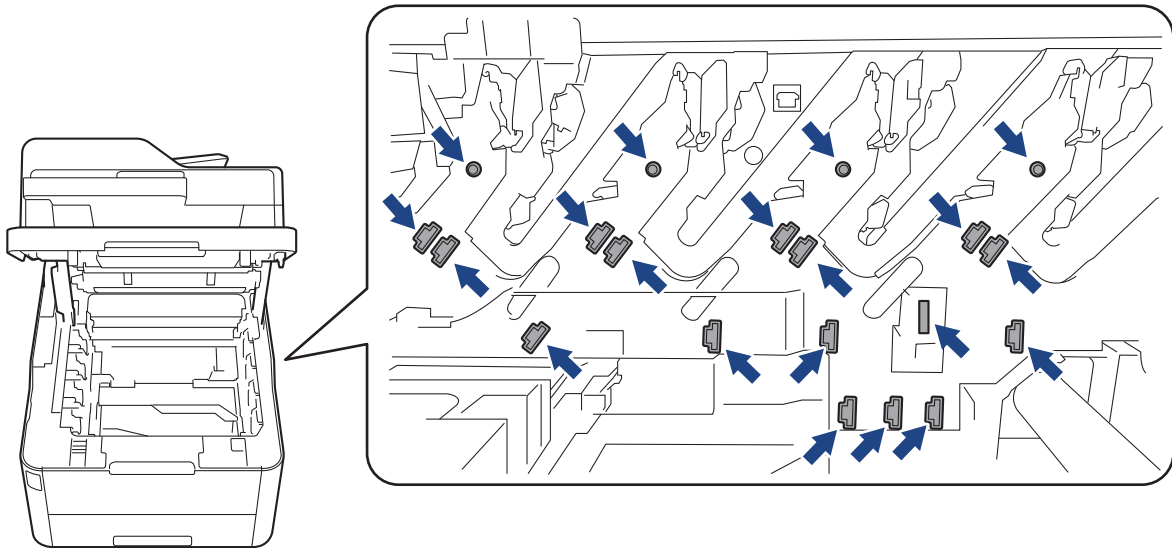

7. Nyomja le a zöld zárókart, és vegye ki a festékkazettát a dobegységből.

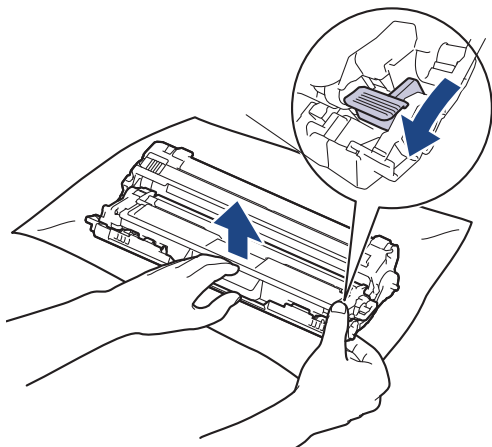

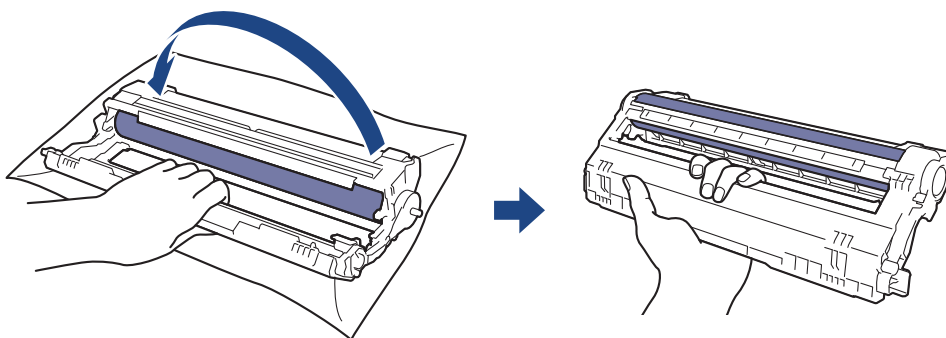

A nyomtatásminőségi problémák elkerülése érdekében **NE** érintse meg a dobegység felületét, mindig csak a dobegység szerelvényét fogja meg.

8. Emelje meg a dobegység keretét a fogantyújánál fogva, és fordítsa el az óramutató járásával ellentétes irányban, ahogy az ábra mutatja.



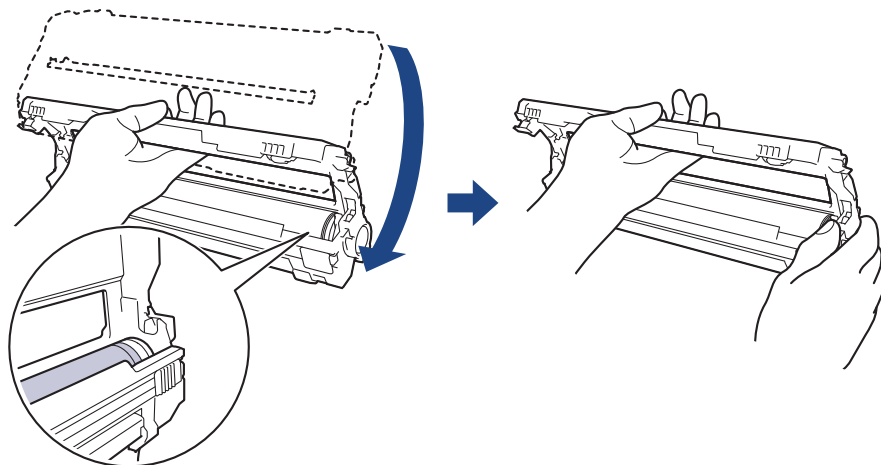

9. Lazítson a fogáson, hogy a keret előre mozduljon, majd használja a jobb kezét, hogy megtalálja a dobegység szerelvényét a keret jobb oldalának belsejében.

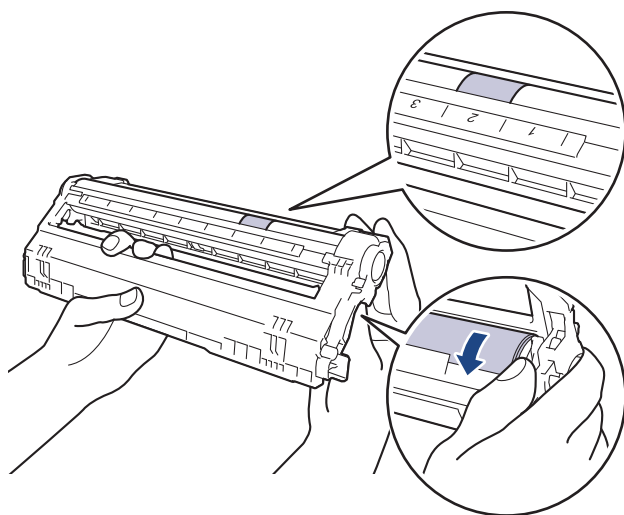

 A nyomtatásminőségi problémák elkerülése érdekében NE érintse meg a dobegység felületét, mindig csak a dobegység szerelvényét fogja meg.

10. Döntse bal kezét felfelé a keret felemeléséhez úgy, hogy a számozott rácsvonalak láthatóak legyenek az ábrán látható módon. Használja a jobb kezét a dob forgatásához, miközben jeleket vagy szennyeződést keres a dob felületén.



 A jelölő megkereséséhez használja a dobgyörgő melletti oszlopszámokat. A Dobpont ellenőrző lap 2. oszlopában lévő pont például azt jelenti, hogy folt van a dob „2” jelölésű területén.

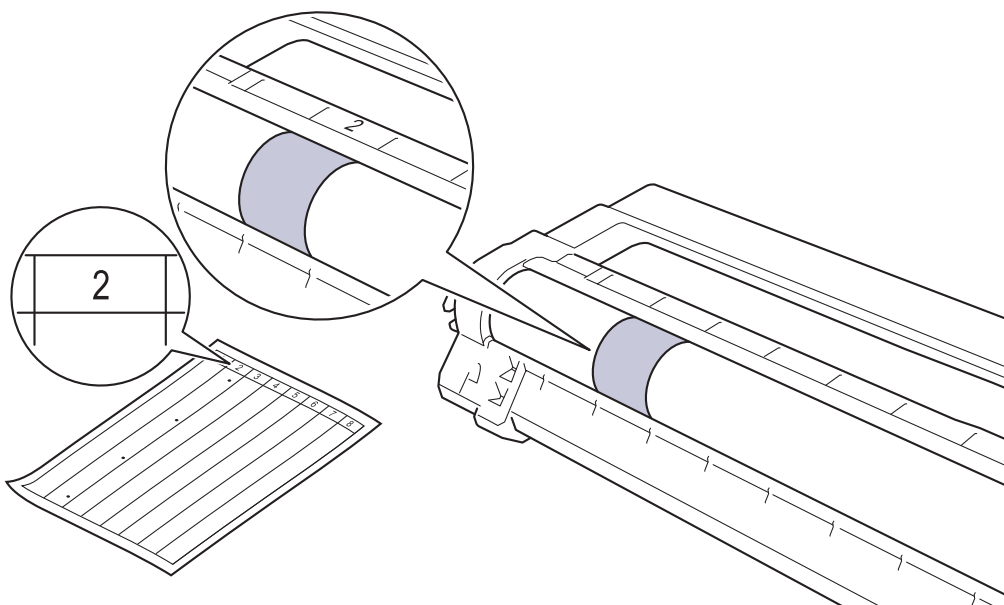

11. Óvatosan törölje le a dob felületét egy száraz vattapamaccsal, amíg a szennyeződés le nem jön.

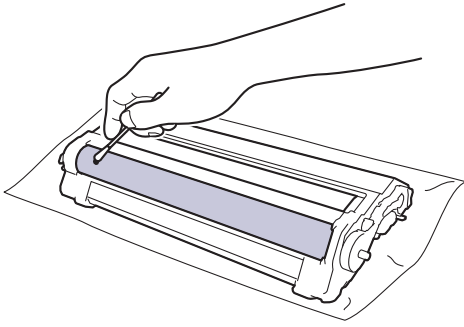

MEGJEGYZÉS

NE használjon éles tárgyat vagy folyadékot a fényérzékeny dob felszínének tisztítására.

12. Tolja vissza határozottan a festékkazettát a dobegységbe úgy, hogy a helyére kattanjon.

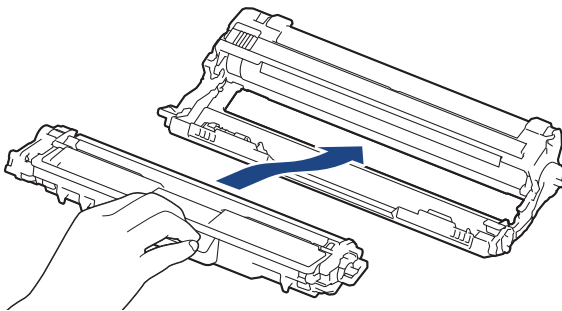

Ellenőrizze, hogy megfelelően helyezte-e be a festékkazettát, mert ha hibásan végzi a műveletet, akkor a kazetta elválhat a dobegységtől.

13. Csúsztassa a festékkazetta és a dobegység szerelvényeit a készülékbe. Győződjön meg arról, hogy a festékkazetta színe megegyezik a készüléken lévő címke színével.

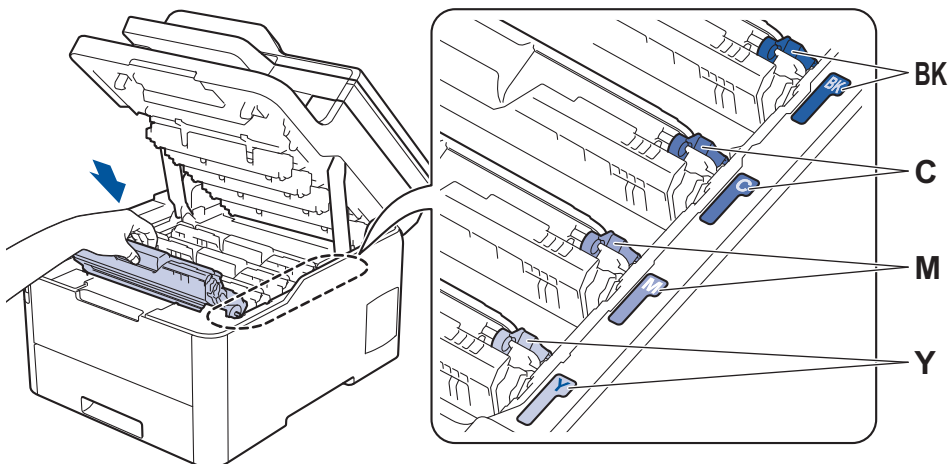

14. Csukja le a készülék felső fedelét.

15. Nyomja meg a  gombot a készülék bekapcsolásához.

✓ Kapcsolódó tájékoztatás

- [A készülék tisztítása](#)

Kapcsolódó témák:

- [A nyomtatási minőség javítása](#)

A papírfelszedő görgők tisztítása

A papírfelszedő görgők rendszeres tisztításával megelőzheti a papírelakadásokat a papír helyes adagolásának biztosításával.

Ha probléma lép fel a papírtovábbítással kapcsolatban, akkor tisztítsa meg a behúzó görgőket az alábbiak szerint:

1. Nyomja le és tartsa lenyomva a  gombot a készülék kikapcsolásához.
2. A papírtálcát húzza ki teljesen a készülékből.

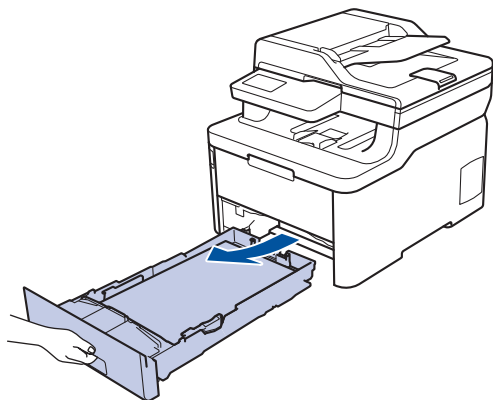

3. Ha papír vagy valami elakadt a papírtálcában, vegye ki.
4. Egy jól kicsavart, langyos vízzel nedvesített, szálmentes kendővel törölje le a papírtálcában lévő szétválasztó párnát a por eltávolítása érdekében.

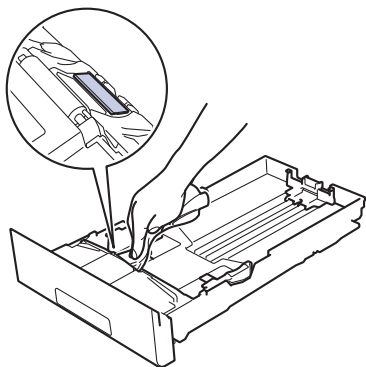

5. Törölje le a két papírfelszedő hengert a készülékben a por eltávolítása érdekében.

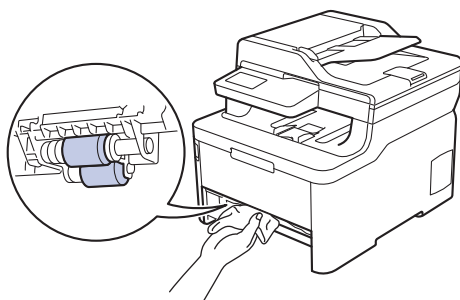

6. Töltse fel papírral, helyezze vissza, és határozottan tegye vissza a papírtálcát készülékbe.
7. Nyomja meg a  gombot a készülék bekapcsolásához.

Kapcsolódó tájékoztatás

- [A készülék tisztítása](#)

Kapcsolódó témák:

- [Nyomtatási problémák](#)
-

Színkalibrálás (kimenet)

Az egyes színek kimeneti denzitása változhat a készülék környezetétől, például a hőmérséklettől és a páratartalomtól függően. A készülék kalibrálása javítja a színek kimeneti denzitását.



Ha a Mac-nyomtató-illesztőprogramot használja, akkor a nyomtató-illesztőprogram automatikusan visszakeresi a kalibrálási adatokat. Ha az adatokat manuálisan szeretné visszakeresni, akkor a kalibrálást a Brother **Status Monitor (Állapotjelző)** használatával kell végrehajtania.

>> [DCP-L3510CDW/DCP-L3517CDW](#)

>> [DCP-L3550CDW/MFC-L3710CW/MFC-L3730CDN/MFC-L3750CDW/MFC-L3770CDW](#)

DCP-L3510CDW/DCP-L3517CDW

1. Nyomja meg a **Menu (Menü)** gombot.
2. Nyomja meg a **▲** vagy **▼** gombot a következők kiválasztásához:
 - a. Válassza ki a(z) [Nyomtató] lehetőséget. Nyomja meg az **OK** gombot.
 - b. Válassza ki a(z) [Javítás törlése] lehetőséget. Nyomja meg az **OK** gombot.
 - c. Válassza ki a(z) [Kalibrálás] lehetőséget. Nyomja meg az **OK** gombot.
 - d. Válassza ki a [Kalibrálás] lehetőséget. Nyomja meg a **OK** gombot.
3. A(z) **▲** lenyomásával válassza ki a(z) [Igen] lehetőséget.



A kalibrálás automatikusan elindul, és néhány percet vesz igénybe.

4. Nyomja meg a **Stop/Exit (Stop/Kilépés)** gombot.

DCP-L3550CDW/MFC-L3710CW/MFC-L3730CDN/MFC-L3750CDW/MFC-L3770CDW

1. Nyomja meg a  [Toner] > [Kalibrálás] > [Kalibrálás] gombot.
2. Nyomja meg a [Igen] gombot.



A kalibrálás automatikusan elindul, és néhány percet vesz igénybe.

3. Nyomja meg a  gombot.

✓ Kapcsolódó tájékoztatás

- Szokásos karbantartás
 - A készülék kalibrálási beállításainak alaphelyzetbe állítása

Kapcsolódó témák:

- Hiba- és karbantartási üzenetek
- A nyomtatási minőség javítása
- A készülék állapotának megfigyelése a számítógépről (Windows)
- A készülék állapotának megfigyelése a számítógépről (Mac)

A készülék kalibrálási beállításainak alaphelyzetbe állítása

Ha a kimeneti szín eltér attól, amit a képernyőn lát, próbálja alaphelyzetbe állítani készüléke kalibrálási paramétereit.



>> [DCP-L3510CDW/DCP-L3517CDW](#)

>> [DCP-L3550CDW/MFC-L3710CW/MFC-L3730CDN/MFC-L3750CDW/MFC-L3770CDW](#)

DCP-L3510CDW/DCP-L3517CDW

1. Nyomja meg a **Menu (Menü)** gombot.
2. Nyomja meg a ▲ vagy ▼ gombot a következők kiválasztásához:
 - a. Válassza ki a(z) [Nyomtató] lehetőséget. Nyomja meg az **OK** gombot.
 - b. Válassza ki a(z) [Javítás törlése] lehetőséget. Nyomja meg az **OK** gombot.
 - c. Válassza ki a(z) [Kalibrálás] lehetőséget. Nyomja meg az **OK** gombot.
 - d. Válassza ki a [Újraindít] lehetőséget. Nyomja meg a **OK** gombot.
3. A(z) ▲ lenyomásával válassza ki a [Újraindít] lehetőséget.
4. Nyomja meg a **Stop/Exit (Stop/Kilépés)** gombot.

DCP-L3550CDW/MFC-L3710CW/MFC-L3730CDN/MFC-L3750CDW/MFC-L3770CDW

1. Nyomja meg a  [Toner] > [Kalibrálás] > [Újraindít] gombot.
2. Nyomja meg a [Igen] gombot.
3. Nyomja meg a  gombot.

✓ Kapcsolódó tájékoztatás

- [Színkalibrálás \(kimenet\)](#)

A nyomtatási igazítás korrigálása színes nyomtatás esetében (Színregisztráció)

Ha a színek vagy képek egyszínű területei cián, magenta vagy sárga szegélyűek, használja a Színregisztráció funkciót a hiba kijavítására.

>> [DCP-L3510CDW/DCP-L3517CDW](#)

>> [DCP-L3550CDW/MFC-L3710CW/MFC-L3730CDN/MFC-L3750CDW/MFC-L3770CDW](#)

DCP-L3510CDW/DCP-L3517CDW

1. Nyomja meg a **Menu (Menü)** gombot.
2. Nyomja meg a ▲ vagy ▼ gombot a következők kiválasztásához:
 - a. Válassza ki a(z) [Nyomtató] lehetőséget. Nyomja meg az **OK** gombot.
 - b. Válassza ki a(z) [Javítás törlése] lehetőséget. Nyomja meg az **OK** gombot.
 - c. Válassza ki a [Regisztráció] lehetőséget. Nyomja meg a **OK** gombot.
3. A(z) ▲ lenyomásával válassza ki a(z) [Igen] lehetőséget.



A színregisztráció automatikusan elindul, és megközelítőleg 10 másodpercet vesz igénybe.

4. Nyomja meg a **Stop/Exit (Stop/Kilépés)** gombot.

DCP-L3550CDW/MFC-L3710CW/MFC-L3730CDN/MFC-L3750CDW/MFC-L3770CDW

1. Nyomja meg a  [Toner] > [Regisztráció] gombot.
2. Nyomja meg a [Igen] gombot.



A színregisztráció automatikusan elindul, és megközelítőleg 10 másodpercet vesz igénybe.

3. Nyomja meg a  gombot.

✓ Kapcsolódó tájékoztatás

- [Szokásos karbantartás](#)

A készülék alkatrészei élettartamának ellenőrzése



>> DCP-L3510CDW/DCP-L3517CDW

>> DCP-L3550CDW/MFC-L3710CW/MFC-L3730CDN/MFC-L3750CDW/MFC-L3770CDW

DCP-L3510CDW/DCP-L3517CDW

1. Nyomja meg a **Menu (Menü)** gombot.
2. Nyomja meg a **▲** vagy **▼** gombot a következők kiválasztásához:
 - a. Válassza ki a [Gép információ] lehetőséget. Nyomja meg a **OK** gombot.
 - b. Válassza ki a [Alkatr.élet.] lehetőséget. Nyomja meg a **OK** gombot.
3. Nyomja meg a **▲** vagy **▼** gombot az ellenőrizni kívánt készülék kiválasztásához, majd nyomja meg az **OK** gombot.
Az LCD-kijelzőn megjelenik az alkatrész hozzávetőleges hátralévő élettartama.
4. Nyomja meg a **Stop/Exit (Stop/Kilépés)** gombot.

DCP-L3550CDW/MFC-L3710CW/MFC-L3730CDN/MFC-L3750CDW/MFC-L3770CDW

1. Nyomja meg a  [Beállítások] > [Minden beállít.] > [Gép információ] > [Alkatrészek élettartama] gombot.
2. Nyomja meg az ellenőrizni kívánt készülékrészt.
Az LCD-kijelzőn megjelenik az alkatrész hozzávetőleges hátralévő élettartama.
3. Nyomja meg a  gombot.



A festékkazetta hátralévő élettartamának megjelenítéséhez nyomja meg a  gombot az LCD-kijelzőn.

Kapcsolódó tájékoztatás

- Szokásos karbantartás

Brother készülék becsomagolása és szállítása

FIGYELEM

- Ez a készülék nehéz, tömege meghaladja a(z) 21,7 kg értéket. Az esetleges sérülések megelőzése érdekében legalább két személynek kell megemelnie a terméket elől és hátul megragadva azt.
- Amikor a készüléket mozgatja, akkor az illusztráción látható módon vigye a készüléket.

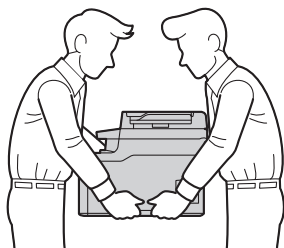

- Ha valamilyen okból szállítani kell a készüléket, a szállítás során előforduló károsodások megelőzésére gondosan csomagolja be az eredeti csomagolásba. A készüléket a szállítócégnél megfelelően biztosítani kell.

1. Nyomja le és tartsa lenyomva a  gombot a készülék kikapcsolásához. Hagyja a készüléket legalább 10 percig kikapcsolva, hogy lehűljön.
2. Húzza ki az összes kábelt, majd húzza ki a hálózati kábelt a(z) elektromos csatlakozóaljzattól.
3. Tegye be a készüléket a dobozba, amelyben eredetileg vásárolta.
4. Csomagolja be a készüléket, a nyomtatási anyagokat és a hálózati kábelt (ha van ilyen) az eredeti dobozba az eredeti csomagolóanyagok használatával az illusztrációnak megfelelően.

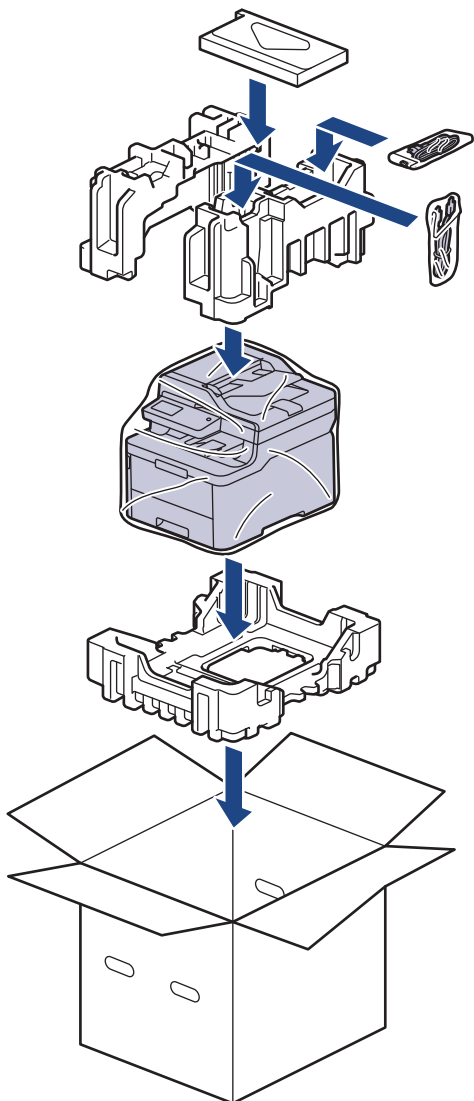

5. Zárja le a dobozt, és ragasztószalaggal ragassza le.

Kapcsolódó tájékoztatás

- Szokásos karbantartás

Az időszakos karbantartás által érintett elemek cseréje

A nyomtatási minőség szinten tartása érdekében rendszeresen cserélje le az alábbi elemeket. Az alábbiakban felsorolt elemek cseréjére kb. 50 000 oldalanként van szükség¹ a beégetőműhöz, papíradagoló készlet a papírtálcához, és papíradagoló készlet a többcélú tálcához.

Forduljon a Brother ügyfélszolgálatához vagy helyi Brother kerekedőjéhez, ha az alábbi üzenet jelenik meg az LCD-kijelzőn:

LCD üzenet	Leírás
Cserélje a beégetőt ²	Cserélje ki a beégetőművet.
Csere: PF készlet ²	Cserélje ki a papírtálcához tartozó papíradagoló készletet.
Csere: PFkészlet ²	Cserélje ki a többcélú tálcához tartozó papíradagoló készletet.



Kapcsolódó tájékoztatás

- Szokásos karbantartás

¹ Letter vagy A4 méretű egyoldalú lapok

² A csere gyakoriságát nagyban befolyásolja a nyomtatott oldalak összetettsége, a fedési százalék és a használt média típusa.

Készülék beállításai

Beállítások és funkciók testreszabása, parancsikonok létrehozása, és munkavégzés a készülék LCD kijelzőjén megjelenő opciókkal a Brother készülék hatékonyabb munkaeszközzé tétele érdekében.

- [A készülék beállításainak módosítása a kezelőpanelről](#)
- [A készülék beállításainak módosítása számítógépről](#)

A készülék beállításainak módosítása a kezelőpanelről

- [Áramkimaradás esetén \(tárolás a memóriában\)](#)
- [Általános beállítások](#)
- [Mentse el kedvenc beállításait parancsikon formájában](#)
- [Jelentések nyomtatása](#)
- [Beállítási és funkciótablázatok](#)

Áramkimaradás esetén (tárolás a memóriában)

A menübeállításokat a memória rögzíti és áramszünet esetén nem vesznek el. Az ideiglenes beállítások (például a kontraszt, tengerentúli üzemmód) azonban elvesznek.

- Áramkimaradás során a készülék megőrzi a dátumot és az időt, és a programozott faxidőzítő feladatokat (például a késleltetett faxot) is akár megközelítőleg 60 órán keresztül. A készülék memóriájában lévő egyéb faxfeladatok nem vesznek el.



Kapcsolódó tájékoztatás

- [A készülék beállításainak módosítása a kezelőpanelről](#)

Általános beállítások

- A készülék hangerejének beállítása
- Automatikus átállás a nyári időszámításra
- Alvó üzemmód visszaszámlálásának beállítása
- További információk Mély alvás üzemmódról
- Az Automatikus kikapcsolás üzemmód beállítása
- Dátum és idő beállítása
- Időzóna beállítása
- Az LCD-háttérvilágítása fényerejének beállítása
- Az LCD-háttérvilágításának ideje
- Az állomásazonosító beállítása
- A hang vagy impulzus tárcsázási mód beállítása
- Festékfogyasztás csökkentése
- Helytelen szám tárcsázásának megakadályozása (Híváskorlátozás)
- Nyomtatási zaj csökkentése
- Az LCD nyelvének módosítása

A készülék hangerejének beállítása

>> DCP-L3510CDW/DCP-L3517CDW

>> DCP-L3550CDW/MFC-L3710CW/MFC-L3730CDN/MFC-L3750CDW/MFC-L3770CDW

DCP-L3510CDW/DCP-L3517CDW

1. Nyomja meg a **Menu (Menü)** gombot.
2. Nyomja meg a ▲ vagy ▼ gombot a következők kiválasztásához:
 - a. Válassza ki a(z) [Ált. beáll.] lehetőséget. Nyomja meg az **OK** gombot.
 - b. Válassza ki a [Sípolás] lehetőséget. Nyomja meg a **OK** gombot.
3. Nyomja meg a(z) ▲ vagy a(z) ▼ gombot a(z) [Magas], a(z) [Közép], a(z) [Kevés] vagy a(z) [Ki] lehetőség megjelenítéséhez, majd nyomja meg az **OK** gombot.

DCP-L3550CDW/MFC-L3710CW/MFC-L3730CDN/MFC-L3750CDW/MFC-L3770CDW

1. Tegye az alábbiak valamelyikét:
 - MFC-modellek esetén:
Nyomja meg a  [Beállítások] > [Minden beállít.] > [Ált. beáll.] > [Hangerősség] gombot.
 - DCP-modellek esetén:
Nyomja meg a  [Beállítások] > [Minden beállít.] > [Ált. beáll.] > [Sípolás] gombot.
2. Nyomja meg a következő lehetőségek egyikét (MFC modellek):
(Az opciók az adott készüléktől függenek.)
 - [Csengő]
A csengetés hangerejének beállítása.
 - [Sípolás]
Állítsa be a sípolás hangerejét, amelyet hall, amikor megnyom egy gombot, ha hibát követett el, vagy fax küldése vagy fogadása után.
 - [Hangszóró]
A hangszóró hangerejének beállítása.
3. Válassza ki a [Ki], [Kevés], [Közép] vagy [Magas] opciót, majd nyomja meg a kívánt opciót.
4. Nyomja meg a  gombot.

✓ Kapcsolódó tájékoztatás

- [Általános beállítások](#)

Automatikus átállás a nyári időszámításra

Beprogramozhatja a készüléket, hogy automatikusan váltson nyári időszámításra.

Egy órával előre állítja magát tavasszal, és egy órával vissza ősszel. Ellenőrizze, hogy a Dátum és idő beállításban a pontos dátum és idő van-e megadva.

Ez a funkció kizárólag egyes országokban érhető el.



>> [DCP-L3510CDW/DCP-L3517CDW](#)

>> [DCP-L3550CDW/MFC-L3710CW/MFC-L3730CDN/MFC-L3750CDW/MFC-L3770CDW](#)

DCP-L3510CDW/DCP-L3517CDW

1. Nyomja meg a **Menu (Menü)** gombot.
2. Nyomja meg a **▲** vagy **▼** gombot a következők kiválasztásához:
 - a. Válassza ki a [Alapbeáll.] lehetőséget. Nyomja meg a **OK** gombot.
 - b. Válassza ki a [Dátum/idő] lehetőséget. Nyomja meg a **OK** gombot.
 - c. Válassza ki a [Aut nyá. idős.] lehetőséget. Nyomja meg a **OK** gombot.
3. Nyomja meg a(z) **▲** vagy **▼** gombot a(z) [Be] vagy a(z) [Ki] opció megjelenítéséhez, majd nyomja meg az **OK** gombot.
4. Nyomja meg a **Stop/Exit (Stop/Kilépés)** gombot.

DCP-L3550CDW/MFC-L3710CW/MFC-L3730CDN/MFC-L3750CDW/MFC-L3770CDW

1. Nyomja meg a  [Beállítások] > [Minden beállít.] > [Alapbeáll.] > [Dátum/idő] > [Aut nyá. idős.] gombot.
2. Nyomja meg a [Be] vagy a [Ki] gombot.
3. Nyomja meg a  gombot.



Kapcsolódó tájékoztatás

- [Általános beállítások](#)

Alvó üzemmód visszaszámlálásának beállítása

Az Alvó üzemmód (vagy Energiatakarékos mód) beállítással csökkenthető az energiafogyasztás. Amikor a készülék Alvó üzemmódban van, akkor úgy működik, mintha ki lenne kapcsolva. Ha a készülék nyomtatási feladatot kap, felébred, és megkezdí a nyomtatást vagy a faxolást. Ennek az útmutatásnak az alapján állíthatja be a késleltetést (visszaszámlálást), amely nyomán a készülék Alvó üzemmódba vált.

- Megválaszthatja, hogy a készülék mennyi ideig tartó tétlenség után lépjen alvó üzemmódba.
- Az időzítő újraindul, ha a készüléken bármilyen műveletet végrehajtanak, például nyomtatási feladatot végeznek.



>> [DCP-L3510CDW/DCP-L3517CDW](#)

>> [DCP-L3550CDW/MFC-L3710CW/MFC-L3730CDN/MFC-L3750CDW/MFC-L3770CDW](#)

DCP-L3510CDW/DCP-L3517CDW

1. Nyomja meg a **Menu (Menü)** gombot.
2. Nyomja meg a ▲ vagy ▼ gombot a [Ált. beáll.] lehetőség megjelenítéséhez, majd nyomja meg az **OK** gombot.
3. Nyomja meg a ▲ vagy ▼ gombot a [Ökológia] lehetőség megjelenítéséhez, majd nyomja meg az **OK** gombot.
4. Nyomja meg a ▲ vagy ▼ gombot a [Készenléti idő] lehetőség megjelenítéséhez, majd nyomja meg az **OK** gombot.
5. Adja meg, hogy a készülék milyen hosszú tétlenség után lépjen alvó üzemmódba (legfeljebb 50 perc), majd nyomja meg a(z) **OK** gombot.
6. Nyomja meg a **Stop/Exit (Stop/Kilépés)** gombot.

DCP-L3550CDW/MFC-L3710CW/MFC-L3730CDN/MFC-L3750CDW/MFC-L3770CDW

1. Nyomja meg a  [Beállítások] > [Minden beállít.] > [Ált. beáll.] > [Ökológia] > [Készenléti idő] gombot.
2. Adja meg, hogy a készülék mennyi tétlenségi idő elteltével lépjen alvó üzemmódba (legfeljebb 50 perc), majd nyomja meg az [OK] gombot.
3. Nyomja meg a  gombot.



✓ Kapcsolódó tájékoztatás

- [Általános beállítások](#)

További információk Mély alvás üzemmódról

Amikor a készülék Alvó üzemmódban van, és bizonyos ideig nem fogad feladatot, a készülék automatikusan Mély alvás üzemmódra vált. Az idő mértéke az adott modelltől és beállítástól függően változik.

A Mély alvás üzemmód kevesebb energiát fogyaszt, mint az Alvó üzemmód.

Érintett modellek	A készülék vezérlőpultja Mély alvás üzemmódban	Körülmények, amelyek felébresztik a készüléket
DCP-L3510CDW/ DCP-L3517CDW	Az LCD a(z) Mély alvás üzenetet jeleníti meg.	<ul style="list-style-type: none">A készülék feladatot kap.Valaki megnyom egy gombot a vezérlőpulton.
DCP-L3550CDW/ MFC-L3710CW/ MFC-L3730CDN/ MFC-L3750CDW/ MFC-L3770CDW	A LCD-háttérvilágítás kikapcsol, és az Áram LED kivilágosodik és elhalványul.	<ul style="list-style-type: none">A készülék feladatot kap.Valaki megnyomja a ,  gombot vagy az LCD-érintőképernyőt.

✓ Kapcsolódó tájékoztatás

- [Általános beállítások](#)

Az Automatikus kikapcsolás üzemmód beállítása

Ha a készülék egy adott ideig mély alvási módban van, akkor a modelltől és a beállításoktól függően a készülék automatikusan kikapcsol. A készülék nem kapcsol ki, ha hálózathoz vagy telefonvonalhoz csatlakozik, vagy ha biztonsági nyomtatási adatok vannak a memóriában (Csak bizonyos modellekhez érhető el).

- A nyomtatás megkezdéséhez nyomja meg a  gombot a vezérlőpanelen, majd küldje el a nyomtatási feladatot.



>> [DCP-L3510CDW/DCP-L3517CDW](#)

>> [DCP-L3550CDW/MFC-L3710CW/MFC-L3730CDN/MFC-L3750CDW/MFC-L3770CDW](#)

DCP-L3510CDW/DCP-L3517CDW

1. Nyomja meg a **Menu (Menü)** gombot.
2. Nyomja meg a **▲** vagy **▼** gombot a [Ált. beáll.] lehetőség megjelenítéséhez, majd nyomja meg az **OK** gombot.
3. Nyomja meg a **▲** vagy **▼** gombot a [Ökológia] lehetőség megjelenítéséhez, majd nyomja meg az **OK** gombot.
4. Nyomja meg a(z) **▲** vagy **▼** gombot a(z) [Auto. kikapcs.] opció megjelenítéséhez, majd nyomja meg az **OK** gombot.
5. Nyomja meg a(z) **▲** vagy **▼** gombot a(z) [8óra], [4óra], [2óra], [1óra] vagy [Ki] lehetőség megjelenítéséhez, majd nyomja meg az **OK** gombot.
6. Nyomja meg a **Stop/Exit (Stop/Kilépés)** gombot.

DCP-L3550CDW/MFC-L3710CW/MFC-L3730CDN/MFC-L3750CDW/MFC-L3770CDW

1. Nyomja meg a  [Beállítások] > [Minden beállít.] > [Ált. beáll.] > [Ökológia] > [Auto. kikapcs.] gombot.
2. Nyomja meg a(z) [Ki], [1óra], [2óra], [4óra] vagy a(z) [8óra] kívánt opciót.
3. Nyomja meg a  gombot.



Kapcsolódó tájékoztatás

- [Általános beállítások](#)

Dátum és idő beállítása



>> DCP-L3510CDW/DCP-L3517CDW

>> DCP-L3550CDW/MFC-L3710CW/MFC-L3730CDN/MFC-L3750CDW/MFC-L3770CDW

DCP-L3510CDW/DCP-L3517CDW

1. Nyomja meg a **Menu (Menü)** gombot.
2. Nyomja meg a **▲** vagy **▼** gombot a következők kiválasztásához:
 - a. Válassza ki a [Alapbeáll.] lehetőséget. Nyomja meg a **OK** gombot.
 - b. Válassza ki a [Dátum/idő] lehetőséget. Nyomja meg a **OK** gombot.
 - c. Válassza ki a [Dátum/idő] lehetőséget. Nyomja meg a **OK** gombot.
3. Nyomja meg a(z) **▲** vagy **▼** gombot az év utolsó két számjegyének megadásához. Nyomja meg a **OK** gombot. Ismétlje meg ezeket a lépéseket a hónap és a nap beállítására is.
4. Nyomja meg a(z) **▲** vagy a(z) **▼** gombot a(z) [12 óra] vagy a(z) [24 óra] opció megjelenítéséhez, majd nyomja meg az **OK** gombot.
5. Tegye a következők egyikét:
 - Ha a formátum számára a [12 óra] került kiválasztásra a [Dátum/idő] beállításban, akkor nyomja meg a(z) **▲** vagy **▼** gombot az óra megadásához. Nyomja meg a **OK** gombot. Ismétlje meg ezeket a lépéseket a perc beállítására is.
Nyomja meg a(z) **▲** vagy a(z) **▼** gombot a(z) [AM] vagy a(z) [PM] opció megjelenítéséhez, majd nyomja meg az **OK** gombot.
 - Ha a formátum számára a [24 óra] került kiválasztásra a [Dátum/idő] beállításban, akkor nyomja meg a(z) **▲** vagy **▼** gombot az óra megadásához. Nyomja meg a **OK** gombot. Ismétlje meg ezeket a lépéseket a perc beállítására is.
(Például: adjon meg 19:45 értéket este 7:45 esetén.)
6. Nyomja meg a **Stop/Exit (Stop/Kilépés)** gombot.

DCP-L3550CDW/MFC-L3710CW/MFC-L3730CDN/MFC-L3750CDW/MFC-L3770CDW

1. Nyomja meg a  [Beállítások] > [Minden beállít.] > [Alapbeáll.] > [Dátum/idő] > [Dátum] gombot.
2. Adja meg az LCD-n az év utolsó két számjegyét, majd nyomja meg az [OK] gombot.
3. Adja meg az LCD-n a hónap két számjegyét, majd nyomja meg az [OK] gombot.
4. Adja meg az LCD-n a nap két számjegyét, majd nyomja meg az [OK] gombot.
5. Nyomja meg a(z) [Idő] gombot.
6. Adja meg az LCD-n az időt 24 órás formátumban, majd nyomja meg az [OK] gombot.
(Például: adjon meg 19:45 értéket este 7:45 esetén.)
7. Nyomja meg a  gombot.

Kapcsolódó tájékoztatás

- [Általános beállítások](#)

Időzóna beállítása

Az aktuális helyhez tartozó időzóna beállítása a készüléken.



>> [DCP-L3510CDW/DCP-L3517CDW](#)

>> [DCP-L3550CDW/MFC-L3710CW/MFC-L3730CDN/MFC-L3750CDW/MFC-L3770CDW](#)

DCP-L3510CDW/DCP-L3517CDW

1. Nyomja meg a **Menu (Menü)** gombot.
2. Nyomja meg a ▲ vagy ▼ gombot a következők kiválasztásához:
 - a. Válassza ki a [Alapbeáll.] lehetőséget. Nyomja meg a **OK** gombot.
 - b. Válassza ki a [Dátum/idő] lehetőséget. Nyomja meg a **OK** gombot.
 - c. Válassza ki a [Időzóna] lehetőséget. Nyomja meg a **OK** gombot.
3. Nyomja meg a(z) ▲ vagy ▼ gombot az időzóna kiválasztásához. Nyomja meg a **OK** gombot.
4. Nyomja meg a **Stop/Exit (Stop/Kilépés)** gombot.

DCP-L3550CDW/MFC-L3710CW/MFC-L3730CDN/MFC-L3750CDW/MFC-L3770CDW

1. Nyomja meg a  [Beállítások] > [Minden beállít.] > [Alapbeáll.] > [Dátum/idő] > [Időzóna] gombot.
2. Adja meg az időzónát.
3. Nyomja meg az [OK] gombot.
4. Nyomja meg a  gombot.



✓ Kapcsolódó tájékoztatás

- [Általános beállítások](#)

Az LCD-háttérvilágítása fényerejének beállítása

Kapcsolódó modellek: DCP-L3550CDW/MFC-L3710CW/MFC-L3730CDN/MFC-L3750CDW/MFC-L3770CDW

Ha az LCD nehezen olvasható, a fényerőbeállítás módosítása segíthet.

1. Nyomja meg a  [Beállítások] > [Minden beállít.] > [Ált. beáll.] > [LCD beállítások] > [Hátsóvilágítás] gombot.
2. Nyomja meg a(z) [Világos], [Közép] vagy [Sötét] lehetőséget.
3. Nyomja meg a  gombot.



Kapcsolódó tájékoztatás

- [Általános beállítások](#)

Az LCD-háttérvilágításának ideje

Kapcsolódó modellek: DCP-L3550CDW/MFC-L3710CW/MFC-L3730CDN/MFC-L3750CDW/MFC-L3770CDW

Állítsa be az LCD háttérvilágítás működésének az idejét.

1. Nyomja meg a  [Beállítások] > [Minden beállít.] > [Ált. beáll.] > [LCD beállítások] > [Dim Időzítő] gombot.
2. Nyomja meg a kívánt lehetőséget:
 - [10Mp.]
 - [30Mp.]
 - [1Min]
 - [2Perc]
 - [3Perc]
 - [5Perc]
3. Nyomja meg a  gombot.



Kapcsolódó tájékoztatás

- [Általános beállítások](#)



Az állomásazonosító beállítása

Kapcsolódó modellek: MFC-L3710CW/MFC-L3730CDN/MFC-L3750CDW/MFC-L3770CDW

Állítsa be a készüléket, hogy az elküldött fax tetejére rányomtassa az állomásazonosítót, valamint a dátumot és az időpontot.

1. Nyomja meg a  [Beállítások] > [Minden beállít.] > [Alapbeáll.] > [Áll.azonosító.] > [Fax] gombot.
2. Adja meg a faxeszámot (legfeljebb 20 számjeggyel) az LCD-n, majd nyomja meg az [OK] gombot.
3. Nyomja meg a(z) [Tel] gombot.
4. Adja meg a telefonszámot (legfeljebb 20 számjeggyel) az LCD-n, majd nyomja meg az [OK] gombot.
5. Nyomja meg a(z) [Név] gombot.
6. Adja meg a nevét (legfeljebb 20 karakter) az LCD-n, majd nyomja meg a(z) [OK] gombot.



- A(z)  megnyomásával válthat a betűk, a számok és a speciális karakterek beviteli módjai között. (A rendelkezésre álló karakterek országtól függően eltérhetnek.)
- Ha helytelen karaktert ad meg, nyomja meg a(z) ◀ vagy ▶ gombot, hogy ráállítsa a kurzort, majd nyomja meg a(z)  gombot. Nyomja meg a megfelelő karaktert.
- Szóköz beviteléhez nyomja meg a [Szóköz] vagy ▶ gombot.
- További részletes információ a >> *Kapcsolódó tájékoztatás*

7. Nyomja meg a(z)  gombot.



Kapcsolódó tájékoztatás

- [Általános beállítások](#)

Kapcsolódó témák:



- [Szöveg beírása a Brother készüléken](#)
- [Faxok továbbítása egy másik faxkészülékre](#)
- [Faxnaplójelentés továbbítása másik faxkészülékre](#)

A hang vagy impulzus tárcsázási mód beállítása

Kapcsolódó modellek: MFC-L3710CW/MFC-L3730CDN/MFC-L3750CDW/MFC-L3770CDW

A Brother készüléke Hangtárcsázásos szolgáltatáshoz van beállítva. Amennyiben telefonszolgáltatója csak impulzusalapú (kör-) tárcsázást biztosít, át kell állítania a készülék tárcsázási módját.

Ez a funkció egyes országokban nem érhető el.

1. Nyomja meg a  [Beállítások] > [Minden beállít.] > [Alapbeáll.] > [Hang/Impulzus] gombot.
2. Nyomja meg a [Hang] vagy a [Impulzus] gombot.
3. Nyomja meg a  gombot.



Kapcsolódó tájékoztatás

- [Általános beállítások](#)

Festékfogyasztás csökkentése

A festéktakarékos funkció használata csökkentheti a festékfelhasználást. Amikor a festéktakarékos funkció be van kapcsolva, a nyomtatás világosabban jelenik meg.

Fotók vagy szürkeárnyaltos képek nyomtatásához NEM javasoljuk a festéktakarékos funkció használatát.



>> [DCP-L3510CDW/DCP-L3517CDW](#)

>> [DCP-L3550CDW/MFC-L3710CW/MFC-L3730CDN/MFC-L3750CDW/MFC-L3770CDW](#)

DCP-L3510CDW/DCP-L3517CDW

1. Nyomja meg a **Menu (Menü)** gombot.
2. Nyomja meg a ▲ vagy ▼ gombot a [Ált. beáll.] lehetőség megjelenítéséhez, majd nyomja meg az **OK** gombot.
3. Nyomja meg a ▲ vagy ▼ gombot a [Ökológia] lehetőség megjelenítéséhez, majd nyomja meg az **OK** gombot.
4. Nyomja meg a ▲ vagy ▼ gombot a [Tonertakarékos] lehetőség megjelenítéséhez, majd nyomja meg az **OK** gombot.
5. Nyomja meg a(z) ▲ vagy ▼ gombot a(z) [Be] vagy [Ki] opció megjelenítéséhez, majd nyomja meg az **OK** gombot.
6. Nyomja meg a **Stop/Exit (Stop/Kilépés)** gombot.

DCP-L3550CDW/MFC-L3710CW/MFC-L3730CDN/MFC-L3750CDW/MFC-L3770CDW

1. Nyomja meg a  [Beállítások] > [Minden beállít.] > [Ált. beáll.] > [Ökológia] > [Tonertakarékos] gombot.
2. Nyomja meg a(z) [Be] vagy a(z) [Ki] gombot.
3. Nyomja meg a  gombot.



Kapcsolódó tájékoztatás

- [Általános beállítások](#)

Kapcsolódó témák:

- [A nyomtatási minőség javítása](#)

Helytelen szám tárcsázásának megakadályozása (Híváskorlátozás)

Kapcsolódó modellek: MFC-L3710CW/MFC-L3730CDN/MFC-L3750CDW/MFC-L3770CDW

Ez a funkció megakadályozza a felhasználót abban, hogy véletlenül faxot küldjön vagy hívást indítson egy rossz számra. Beállíthatja a készüléket úgy, hogy korlátozza a tárcsázást a tárcsázó, a címjegyzék és a parancsikon használatakor.

1. Nyomja meg a  [Beállítások] > [Minden beállít.] > [Fax] > [Híváskorlátozás] gombot.
2. Nyomja meg a következő lehetőségek egyikét:
 - [Táracs. gombok]
 - [Címjegyzék]



Amennyiben a tárcsázás során kombinálja a Címjegyzék számait, a számot számgombokkal megadott adatként értelmezi a készülék és a szám nem kerül korlátozásra.

- [Par. ikonok]
3. Nyomja meg a következő lehetőségek egyikét:

Opció	Leírás
Írja be kétszer:#	A készülék felszólít a szám ismételt megadására, és csak akkor kezdi meg a tárcsázást, ha helyesen adja meg ugyanazt a számot. Ha újra rossz számot ad meg, akkor az LCD-kijelzőn hibaüzenet jelenik meg.
Be	A készülék minden faxküldést és kimenő hívást korlátozni fog az adott tárcsázási módszer esetén.
Ki	A készülék nem korlátozza a tárcsázási módszert.



- A [Írja be kétszer:#] beállítás nem fog működni, ha külső telefont használ a szám megadása előtt. Nem kap felkérést a szám újbóli megadására.
- Ha a(z) [Be] vagy a(z) [Írja be kétszer:#] lehetőséget választja, nem használhatja az Üzenetszórás szolgáltatást.

4. Nyomja meg a  gombot.



Kapcsolódó tájékoztatás

- [Általános beállítások](#)

Nyomtatási zaj csökkentése

A Csendes mód beállítással csökkenthető a nyomtatási zaj. Ha bekapcsolja a Csendes módot, a nyomtatás lassabbá válik. A gyári alapbeállítás a kikapcsolt állapot.



>> [DCP-L3510CDW/DCP-L3517CDW](#)

>> [DCP-L3550CDW/MFC-L3710CW/MFC-L3730CDN/MFC-L3750CDW/MFC-L3770CDW](#)

DCP-L3510CDW/DCP-L3517CDW

1. Nyomja meg a **Menu (Menü)** gombot.
2. Nyomja meg a ▲ vagy ▼ gombot a [Ált. beáll.] lehetőség megjelenítéséhez, majd nyomja meg az **OK** gombot.
3. Nyomja meg a ▲ vagy ▼ gombot a [Ökológia] lehetőség megjelenítéséhez, majd nyomja meg az **OK** gombot.
4. Nyomja meg a ▲ vagy ▼ gombot a [Csendes mód] lehetőség megjelenítéséhez, majd nyomja meg az **OK** gombot.
5. Nyomja meg a(z) ▲ vagy ▼ gombot a(z) [Be] vagy [Ki] opció megjelenítéséhez, majd nyomja meg az **OK** gombot.
6. Nyomja meg a **Stop/Exit (Stop/Kilépés)** gombot.

DCP-L3550CDW/MFC-L3710CW/MFC-L3730CDN/MFC-L3750CDW/MFC-L3770CDW

1. Nyomja meg a  [Beállítások] > [Minden beállít.] > [Ált. beáll.] > [Ökológia] > [Csendes mód] gombot.
2. Nyomja meg a(z) [Be] vagy a(z) [Ki] gombot.
3. Nyomja meg a  gombot.

Kapcsolódó tájékoztatás

- [Általános beállítások](#)

Az LCD nyelvének módosítása

Szükség esetén módosítsa az LCD nyelvét.

Ez a funkció egyes országokban nem érhető el.



>> DCP-L3510CDW/DCP-L3517CDW

>> DCP-L3550CDW/MFC-L3710CW/MFC-L3730CDN/MFC-L3750CDW/MFC-L3770CDW

DCP-L3510CDW/DCP-L3517CDW

1. Nyomja meg a **Menu (Menü)** gombot.
2. Nyomja meg a(z) ▲ vagy a(z) ▼ gombot a(z) [Alapbeáll.] lehetőség megjelenítéséhez, majd nyomja meg az **OK** gombot.
3. Nyomja meg a(z) ▲ vagy a(z) ▼ gombot a(z) [Helyi nyelv] lehetőség megjelenítéséhez, majd nyomja meg az **OK** gombot.
4. Nyomja meg a(z) ▲ vagy a(z) ▼ gombot a nyelv megjelenítéséhez, majd nyomja meg az **OK** gombot.
5. Nyomja meg a **Stop/Exit (Stop/Kilépés)** gombot.

DCP-L3550CDW/MFC-L3710CW/MFC-L3730CDN/MFC-L3750CDW/MFC-L3770CDW

1. Nyomja meg a  [Beállítások] > [Minden beállít.] > [Alapbeáll.] > [Helyi nyelv] gombot.
2. Nyomja meg a kívánt nyelvet.
3. Nyomja meg a  gombot.

✓ Kapcsolódó tájékoztatás

- [Általános beállítások](#)

Mentse el kedvenc beállításait parancsikon formájában

Kapcsolódó modellek: DCP-L3550CDW/MFC-L3710CW/MFC-L3730CDN/MFC-L3750CDW/MFC-L3770CDW

- [Parancsikonok hozzáadása](#)
- [Parancsikonok módosítása vagy törlése](#)

Parancsikonok hozzáadása



Kapcsolódó modellek: DCP-L3550CDW/MFC-L3710CW/MFC-L3730CDN/MFC-L3750CDW/MFC-L3770CDW

Parancsikonokként beállítva hozzáadhatja a leggyakrabban használt faxolás, másolás, szkennelés, Web Connect és Apps beállításokat. Később a parancsikon megnyomásával alkalmazhatja ezeket a beállításokat, így nem kell ismét megadnia ezeket.



Néhány parancsikonmenü a modelltől függően nem érhető el.

Ezek az utasítások a másolás parancsikon hozzáadásában nyújtanak útmutatást. A faxolás, szkennelés, Web Connect vagy Apps parancsikonok hozzáadása rendkívül hasonló.

1. Nyomja meg a(z)  [Par.ikonok] gombot. (Ha a(z)  [Par.ikonok] ikon látható.)
2. Nyomja meg az egyik fület.
3. Nyomja meg a  gombot ott, ahol még nem adott hozzá parancsikont.
4. Nyomja meg a [Másol] gombot.
5. Nyomja meg a > gombot az előre beállított másolási beállítások megnyitásához.
6. Pöccintsen az előre beállított másolási beállítások megjelenítéséhez, majd nyomja meg a kívánt másolási beállítást.
7. Nyomja meg a [Opciók] gombot.
8. Görgessen fel vagy le az érintőképernyőn, vagy nyomja meg a ▲ vagy ▼ gombot az elérhető beállítások megjelenítéséhez, majd nyomja meg a módosítani kívánt beállítást.
9. Görgessen fel vagy le az érintőképernyőn, vagy nyomja meg a ▲ vagy ▼ gombot a beállításhoz elérhető opciók megjelenítéséhez, majd nyomja meg a kívánt opciót.
Ismételje meg ezt a két lépést, amíg ki nem választotta az összes kívánt beállítást és opciót.
10. Amikor befejezte a beállítások módosítását, nyomja meg a(z) [OK] gombot. (Ha a(z) [OK] gomb jelenik meg.)
11. Nyomja meg a [Mentés pik-ként] gombot.
12. Olvassa át és erősítse meg a kiválasztott beállítások megjelenített listáját, majd nyomja meg az [OK] gombot.
13. Adjon egy nevet a parancsikonnak az LCD-kijelzőn, majd nyomja meg az [OK] gombot.



Kapcsolódó tájékoztatás



- [Mentse el kedvenc beállításait parancsikon formájában](#)

Parancsikonok módosítása vagy törlése

Kapcsolódó modellek: DCP-L3550CDW/MFC-L3710CW/MFC-L3730CDN/MFC-L3750CDW/MFC-L3770CDW



A Web Connect parancsikonok és az Alkalmazás parancsikonok nem módosíthatók. Amennyiben módosítania kívánja ezeket, törölje a parancsikonokat, és adjon hozzá új parancsikonokat.

1. Nyomja meg a(z)  [Par.ikonok] gombot. (Ha a(z)  [Par.ikonok] ikon látható.)
2. Nyomjon meg egy fület a módosítani kívánt parancsikon megjelenítéséhez.
3. Válassza ki azt a Parancsikon, amelyiket módosítani szeretné.
Megjelennek a kiválasztott Parancsikon beállításai.



A Parancsikon törléséhez vagy átnevezéséhez nyomja meg és tartsa lenyomva a Parancsikon az opciók megjelenéséig, majd kövesse a képernyőn megjelenő menüket.

4. Nyomja meg a(z) [Opciók] gombot.
5. Szükség esetén módosítsa a Parancsikon beállításait.
6. Nyomja meg a [OK] gombot (szükség esetén).
7. Ha befejezte, nyomja meg a(z) [Mentés pik-ként] gombot.
8. Olvassa át és erősítse meg a kiválasztott beállítások megjelenített listáját, majd nyomja meg az [OK] gombot.
9. Tegye a következők egyikét:
 - A Parancsikon felülírásához nyomja meg a(z) [Igen] gombot.
 - Ha nem akarja felülírni a Parancsikon, nyomja meg a(z) [Nem] gombot egy új Parancsikon név megadásához.
Adjon meg egy új nevet az LCD használatával, majd nyomja meg az [OK] gombot.



A név szerkesztéséhez tartsa lenyomva a(z)  gombot a jelenlegi név törléséhez.



Kapcsolódó tájékoztatás

- [Mentse el kedvenc beállításait parancsikon formájában](#)

Jelentések nyomtatása

- [Jelentések](#)
- [Jelentés nyomtatása](#)

Jelentések

A következő jelentések állnak rendelkezésre:

Adásigaz. Ell. (MFC modellek)

Az Átvitel ellenőrzése jelentés kinyomtatja a legutolsó átvitel Átviteli igazolását.

Címjegyzék (MFC modellek)

A Címjegyzék jelentés betűrendben kinyomtatja a címjegyzék-memóriában tárolt nevek és számok listáját.

Faxnapló (MFC modellek)

A Faxnaplók kinyomtatja az utolsó 200 bejövő és kimenő fax adatainak listáját. (A TX jelentése: küldés, az RX jelentése: fogadás)

Felhasz.Beáll.

A Felhasználói beállítások jelentés kinyomtatja az aktuális beállítások listáját.

Nyomtatási beállítások

A Nyomtatási beállítások jelentés kinyomtatja az aktuális nyomtatóbeállításokat.

Hálózat konfiguráció (Csak hálózati funkcionalitással rendelkező modellek esetén)

A Hálózati konfiguráció jelentés kinyomtatja az aktuális hálózati beállítások listáját.

Nyomtatási fájllista

A Nyomtatási fájllista révén kinyomtathatja a készülék által tárolt betűtípusok és makrók listáját.

Dobpont nyomtatása

A Dobpont nyomtatása funkció dobpont ívet nyomtat ki, amely segítségével meghatározható, mikor válik szükségessé a dobegység tisztítása.

WLAN-jelentés (Csak vezeték nélküli hálózati funkcionalitással rendelkező modellek esetén)

A WLAN jelentés a vezeték nélküli LAN-kapcsolat diagnosztikai eredményeit nyomtatja ki.



Kapcsolódó tájékoztatás

- [Jelentések nyomtatása](#)

Jelentés nyomtatása



>> DCP-L3510CDW/DCP-L3517CDW

>> DCP-L3550CDW/MFC-L3710CW/MFC-L3730CDN/MFC-L3750CDW/MFC-L3770CDW

DCP-L3510CDW/DCP-L3517CDW

1. Nyomja meg a **Menu (Menü)** gombot.
2. Nyomja meg a(z) ▲ vagy ▼ gombot a [Jelent.nyomt.] opció megjelenítéséhez, majd nyomja meg az **OK** gombot.
3. Nyomja meg a(z) ▲ vagy ▼ gombot a nyomtatni kívánt jelentés megjelenítéséhez, majd nyomja meg az **OK** gombot.
4. Nyomja meg a(z) **Mono Start** vagy **Colour Start (Színes Start)** gombot.
5. Nyomja meg a **Stop/Exit (Stop/Kilépés)** gombot.

DCP-L3550CDW/MFC-L3710CW/MFC-L3730CDN/MFC-L3750CDW/MFC-L3770CDW

1. Nyomja meg a  [Beállítások] > [Minden beállít.] > [Jelent.nyomt.] gombot.
2. Görgessen fel vagy le az érintőképernyőn, vagy nyomja meg a ▲ vagy ▼ gombot a nyomtatni kívánt jelentés megjelenítéséhez, majd nyomja meg a megjelenített elemet.
3. Tegye az alábbiak valamelyikét:
 - Ha a [Adásigaz. Ell.] lehetőséget választotta, tegye az alábbiak egyikét:
 - Az Átviteli igazolás megtekintéséhez nyomja meg a(z) [Megtekintés LCD-n] lehetőséget.
 - Az Átviteli igazolás nyomtatásához nyomja meg a(z) [Jelentés nyomtatása] lehetőséget.
 - Ha más jelentéseket választott, ugorjon a következő lépésre.
4. Nyomja meg az [Igen] gombot.
5. Nyomja meg a  gombot.

Kapcsolódó tájékoztatás

- [Jelentések nyomtatása](#)

Beállítási és funkció táblázatok

A beállítási táblák segítenek megérteni a készülék programjaiban található menüválasztásokat és opciókat.

- [Beállítás-táblázatok \(DCP-L3510CDW/DCP-L3517CDW\)](#)
- [Beállítás-táblázatok \(MFC-L3710CW/MFC-L3730CDN/MFC-L3750CDW/MFC-L3770CDW\)](#)
- [Beállítás-táblázatok \(DCP-L3550CDW\)](#)
- [Funkció táblázatok \(MFC-L3710CW/MFC-L3730CDN/MFC-L3750CDW/MFC-L3770CDW\)](#)
- [Funkció táblázatok \(DCP-L3550CDW\)](#)

Beállítás-táblázatok (DCP-L3510CDW/DCP-L3517CDW)

Kapcsolódó modellek: DCP-L3510CDW/DCP-L3517CDW

[Ált. beáll.]

1. szint	2. szint	Leírások
Tálcabeállítás	Papír típus	A papírtálcán lévő papír típusát állíthatja be.
	Papírméret	A papírtálcán lévő papír típusát állítja be.
	Méret ellenőrzése	Válassza ki, hogy szeretné-e, hogy a készülék egy üzenetben felkérje annak ellenőrzésére, hogy a készülékbe töltött papír mérete és típusa megegyezik-e a készülékben megadott Papírméret és Papírtípus beállítással.
Sípolás	-	Beállítja a hangjelzés hangerejét.
Ökológia	Gazdaságos mód	A következő készülékbeállítások bekapcsolása egy időben. <ul style="list-style-type: none"> 2 old. nyomtatás: Hosszú él (Csak bizonyos modellekhez érhető el) Készenléti idő: 0Min
	Tonertakarékos	Takarékosabban kezeli a festékkazettát, amely így tovább tart.
	Készenléti idő	Beállítja, hogy hány perc múlva lép a készülék Alvó üzemmódba.
	Csendes mód	Csökkenti a nyomtatási zajt.
	Auto. kikapcs.	Beállítja, hogy a készülék hány órát töltsön Mély alvó üzemmódban, mielőtt kikapcsolna.
LCD Kontraszt	-	Beállítja az LCD kontrasztját.
Zár beállítása	-	Megakadályozza, hogy illetéktelen felhasználók módosíthassák a készülék beállításait.
TÁROLÓ TÖRLÉS	Makró ID=	Regisztrált makróadatok törlése.
	Font ID=	Regisztrált betűtípusadatok törlése.
	Formátum	A készülék makró- és betűtípusadatainak visszaállítása az alapértelmezett beállításokra.

[Másol]

1. szint	2. szint	Leírások
Színmélység	-	Beállítja a fényerőséget.
Minőség	-	A dokumentumtípus másolási felbontásának kiválasztása.
Kontraszt	-	Másolatok kontrasztjának beállítása.
Színbeállítás	Vörös	Állítsa be a piros színt.
	Zöld	Állítsa be a zöld színt.
	Kék	Állítsa be a kék színt.
Azon. másolat	Színmélység	Beállítja a fényerőséget.
	Minőség	A dokumentumtípus másolási felbontásának kiválasztása.
	Kontraszt	Másolatok kontrasztjának beállítása.
	2 az 1/1 az 1	2 az 1-ben igazolványmásolatot készít.

[Nyomtató]

1. szint	2. szint	3. szint	Leírások
Emuláció	-	-	A nyomtató emulációs üzemmódjának beállítása.
Minőség	-	-	Kiválasztja a nyomtatási minőséget.
Nyomtatási opciók	Betutípuslista	HP LaserJet BR-Script 3	Kinyomtat egy listát a készülékre telepített belső betűtípusokról.
	Tesztnyomtatás	-	Kinyomtat egy tesztoldalt.
Kétoldalas	2 old. nyomt.	-	Kikapcsolja vagy bekapcsolja a 2 oldalas nyomtatást és kiválasztja a hosszabb vagy a rövidebb oldal mentén történő forgatást.
	Egy kép	-	Olyan nyomtatási feladathoz, amelynek az utolsó oldala 1 oldalas kép, válassza ki a 1 old. adagolás opciót a nyomtatási idő csökkentéséhez.
Auto. folytat.	-	-	Válassza ezt a beállítást, ha azt akarja, hogy a készülék javítsa a papírméretből fakadó hibákat, és a tálcán lévő papírt használja.
Kimeneti szín	-	-	Beállítja a kimenet színét.
Tálcaparancs	-	-	Válassza ezt a beállítást, ha a HP-illesztőprogramok használatakor tálcaprobléma jelenik meg.
Nyomtató visszaállítása	-	-	Visszaállítja a nyomtató beállításait a gyári alapbeállításokra.
Javítás törlése	Kalibrálás	Kalibrálás	Indítsa el a színkalibrálást a színek ellenőrzése és javítása érdekében.
		Újraindít	A kalibrálási paramétereket állítsa vissza az alapértelmezett beállításokra.
	Regisztráció	-	Minden egyes színhez automatikusan beállítja a nyomtatási pozíciót.
	Auto. javítás	-	Állítsa be úgy a készüléket, hogy az automatikusan végezzen színkalibrálást és -regisztrációt.
	Színbeáll. ok	Beállítás mód	Kiválaszthatja, hogy a készülék vagy a nyomtató-illesztőprogramban színes nyomtatásra vonatkozó beállításait alkalmazza.
		Színes mód	Válassza ki a színes üzemmódot.
		Szürke jav.	Kapcsolja be vagy ki az árnyékos területek képminőségének javításához.
		Fekete jav.	Kapcsolja ki vagy be, ha egy fekete grafikai elem nem megfelelő módon kerül kinyomtatásra.
		Világosság	Beállítja a világosságot.
		Kontraszt	Beállítja a kontrasztot.
Vörös		Állítsa be a piros színt.	
Zöld		Állítsa be a zöld színt.	
Kék	Állítsa be a kék színt.		

[Hálózat]

Vezetékes és vezeték nélküli hálózati modellek esetén

1. szint	2. szint	3. szint	4. szint	Leírások
Vezetékes LAN	TCP/IP	Bootolás módja	-	Kiválaszthatja a legmegfelelőbb bootolási módot.
		IP cím	-	Megadhatja az IP-címet.
		Alhálózat .maszk	-	Megadhatja az alhálózati maszkot.
		Átjáró	-	Megadhatja az átjáró címét.
		Csomópont név	-	Megadhatja a csomóponti nevet. (legfeljebb 32 karakter)
		Wins beállít	-	Kiválasztja WINS konfigurációs módot.
		WINS szerver	Elsődleges	Megadhatja az elsődleges WINS-szerver IP-címét.
			Másodlagos	Megadhatja a másodlagos WINS-szerver IP-címét.
		DNS-kiszolgáló	Elsődleges	Megadhatja az elsődleges DNS-szerver IP-címét.
			Másodlagos	Megadhatja a másodlagos DNS-szerver IP-címét.
	APIPA	-	Beállítja a készüléket, hogy automatikusan ossza ki az IP-címet a helyi címtartományból.	
	IPv6	-	Be- vagy kikapcsolja az IPv6 protokollt.	
	Ethernet	-	-	Kiválaszthatja az Ethernet kapcsolati módot.
	Vezetékes állapot	-	-	Megtekintheti a vezetékes hálózat aktuális állapotát.
	MAC cím	-	-	Tekintse meg a készülék MAC-címét.
Alap visszaáll	-	-	Állítsa vissza a vezetékes hálózat beállításait a gyári alapbeállításokra.	
Vezetékes engedélyezve	-	-	Kézi vezérléssel be- vagy kikapcsolja a vezetékes LAN interfészt.	
WLAN	TCP/IP	Bootolás módja	-	Kiválaszthatja a legmegfelelőbb bootolási módot.
		IP cím	-	Megadhatja az IP-címet.
		Alhálózat .maszk	-	Megadhatja az alhálózati maszkot.
		Átjáró	-	Megadhatja az átjáró címét.
		Csomópont név	-	Megadhatja a csomóponti nevet. (legfeljebb 32 karakter)
		Wins beállít	-	Kiválasztja WINS konfigurációs módot.
		WINS szerver	Elsődleges	Megadhatja az elsődleges WINS-szerver IP-címét.
			Másodlagos	Megadhatja a másodlagos WINS-szerver IP-címét.
		DNS-kiszolgáló	Elsődleges	Megadhatja az elsődleges DNS-szerver IP-címét.
			Másodlagos	Megadhatja a másodlagos DNS-szerver IP-címét.
		APIPA	-	Beállítja a készüléket, hogy automatikusan ossza ki az IP-címet a helyi címtartományból.

1. szint	2. szint	3. szint	4. szint	Leírások
WLAN	TCP/IP	IPv6	-	Be- vagy kikapcsolja az IPv6 protokollt.
	Telep.Varázsló	-	-	A vezeték nélküli hálózat beállításainak kézi konfigurálása.
	WLAN Assziszt.	-	-	Konfigurálja vezeték nélküli hálózata beállításait a Brother telepítési CD-ROM használatával.
	WPS	-	-	Konfigurálhatja a vezeték nélküli hálózat beállításait az egygombnyomásos módszerrel.
	WPS PIN-kóddal	-	-	Beállíthatja a vezeték nélküli hálózatot a WPS PIN-kódot használó módszerével.
	WLAN állapot	Állapot	-	Megtekintheti a vezeték nélküli hálózat aktuális állapotát.
		Jelzés	-	Megtekintheti a vezeték nélküli hálózat aktuális jelerősségét.
		Csatorna	-	Megmutatja az aktuális vezeték nélküli hálózati csatornát.
		Sebesség	-	Megmutatja a vezeték nélküli hálózat aktuális sebességét.
		SSID	-	Az aktuális SSID azonosító megtekintése.
		Párbeszéd Mód	-	Megmutatja az aktuális Kommunikációs módot.
	MAC cím	-	-	Tekintse meg a készülék MAC-címét.
	Alap visszaáll	-	-	Állítsa vissza a vezeték nélküli hálózat beállításait a gyári alapbeállításokra.
WLAN eng.	-	-	Kézi vezérléssel be- vagy kikapcsolja a WLAN-t.	
Wi-Fi Direct	Nyomógomb	-	-	Az egygombos módszerrel megadhatja a Wi-Fi Direct hálózat beállításait.
	PIN kód	-	-	A WPS és egy PIN-kód segítségével megadhatja a Wi-Fi Direct hálózat beállításait.
	Kézi	-	-	Konfigurálja manuálisan a Wi-Fi Direct hálózat beállításait.
	Csoporttulajd.	-	-	Beállíthatja készülékét Csoporttulajdonosként.
	Eszközinfó.	Eszköznév	-	Tekintse meg a készülék eszköznevét.
		SSID	-	Tekintse meg a Csoport tulajdonos SSID azonosítóját. Amikor a készülék nincs csatlakoztatva, az LCD-kijelzőn a Nincs csatlakoztatva felirat jelenik meg.
		IP cím	-	Tekintse meg a készülék aktuális IP-címét.
	Állapotinfó.	Állapot	-	Tekintse meg az aktuális Wi-Fi Direct hálózat állapotát.
Jelzés		-	Tekintse meg a jelenlegi Wi-Fi Direct hálózat jelerősségét.	

1. szint	2. szint	3. szint	4. szint	Leírások
Wi-Fi Direct	Állapotinfó.			Amikor a készüléke tölti be a Csoport tulajdonos szerepét, az LCD-kijelzőn mindig erős jel látható.
		Csatorna	-	Megmutatja az aktuális Wi-Fi Direct hálózati csatornát.
		Sebesség	-	Megmutatja a Wi-Fi Direct hálózat aktuális sebességét.
	I/F engedélyezése	-	-	Kapcsolja be vagy ki a Wi-Fi Direct kapcsolatot.
Hálózat törlés	-	-	-	Minden hálózati beállítási értéket visszaállít a gyári beállításokra.

Vezeték nélküli hálózati modellek esetén

1. szint	2. szint	3. szint	4. szint	Leírások
WLAN	TCP/IP	Bootolás módja	-	Kiválaszthatja a legmegfelelőbb bootolási módot.
		IP cím	-	Megadhatja az IP-címet.
		Alhálóz.maszk	-	Megadhatja az alhálózati maszkot.
		Átjáró	-	Megadhatja az átjáró címét.
		Csomópont név	-	Megadhatja a csomóponti nevet. (legfeljebb 32 karakter)
		Wins beállít	-	Kiválasztja WINS konfigurációs módot.
		WINS szerver	Elsődleges	Megadhatja az elsődleges WINS-szerver IP-címét.
			Másodlagos	Megadhatja a másodlagos WINS-szerver IP-címét.
		DNS-kiszolgáló	Elsődleges	Megadhatja az elsődleges DNS-szerver IP-címét.
			Másodlagos	Megadhatja a másodlagos DNS-szerver IP-címét.
	APIPA	-	Beállítja a készüléket, hogy automatikusan ossza ki az IP-címet a helyi címtartományból.	
	IPv6	-	Be- vagy kikapcsolja az IPv6 protokollt.	
	Telep.Varázsló	-	-	A vezeték nélküli hálózat beállításainak kézi konfigurálása.
	WLAN Assziszt.	-	-	Konfigurálja vezeték nélküli hálózata beállításait a Brother telepítési CD-ROM használatával.
	WPS	-	-	Konfigurálhatja a vezeték nélküli hálózat beállításait az egygombnyomásos módszerrel.
	WPS PIN-kóddal	-	-	Beállíthatja a vezeték nélküli hálózatot a WPS PIN-kódot használó módszerével.
WLAN állapot	Állapot	-	Megtekintheti a vezeték nélküli hálózat aktuális állapotát.	
	Jelzés	-	Megtekintheti a vezeték nélküli hálózat aktuális jelerősségét.	
	Csatorna	-	Megmutatja az aktuális vezeték nélküli hálózati csatornát.	

1. szint	2. szint	3. szint	4. szint	Leírások	
WLAN	WLAN állapot	Sebesség	-	Megmutatja a vezeték nélküli hálózat aktuális sebességét.	
		SSID	-	Az aktuális SSID azonosító megtekintése.	
		Párbeszéd Mód	-	Megmutatja az aktuális Kommunikációs módot.	
	MAC cím	-	-	Tekintse meg a készülék MAC-címét.	
	WLAN eng.	-	-	Kézi vezérléssel be- vagy kikapcsolja a WLAN-t.	
Wi-Fi Direct	Nyomógomb	-	-	Az egygombos módszerrel megadhatja a Wi-Fi Direct hálózat beállításait.	
	PIN kód	-	-	A WPS és egy PIN-kód segítségével megadhatja a Wi-Fi Direct hálózat beállításait.	
	Kézi	-	-	Konfigurálja manuálisan a Wi-Fi Direct hálózat beállításait.	
	Csoporttulajd.	-	-	Beállíthatja készülékét Csoporttulajdonosként.	
	Eszközinfó.	Eszköznév	-	-	Tekintse meg a készülék eszköznévét.
		SSID	-	-	Tekintse meg a Csoport tulajdonos SSID azonosítóját. Amikor a készülék nincs csatlakoztatva, az LCD-kijelzőn a Nincs csatlakoztatva felirat jelenik meg.
		IP cím	-	-	Tekintse meg a készülék aktuális IP-címét.
	Állapotinfó.	Állapot	-	-	Tekintse meg az aktuális Wi-Fi Direct hálózat állapotát.
		Jelzés	-	-	Tekintse meg a jelenlegi Wi-Fi Direct hálózat jelerősségét. Amikor a készüléke tölti be a Csoport tulajdonos szerepét, az LCD-kijelzőn mindig erős jel látható.
		Csatorna	-	-	Megmutatja az aktuális Wi-Fi Direct hálózati csatornát.
		Sebesség	-	-	Megmutatja a Wi-Fi Direct hálózat aktuális sebességét.
	I/F engedélyezése	-	-	Kapcsolja be vagy ki a Wi-Fi Direct kapcsolatot.	
	Hálózat törlés	-	-	-	Minden hálózati beállítási értéket visszaállít a gyári beállításokra.

[Jelent.nyomt.]

1. szint	Leírások
Felhasz.Beálll.	Kinyomtatja a beállítások listáját.
Nyomt.beáll-ok	Kinyomtatja a nyomtató beállításainak listáját.
Hálózat Beálll.	Kinyomtatja a hálózati beállítások listáját.
ListaNyomt	A készülék memóriájában tárolt adatok listájának nyomtatása.
Dobpontnyomt.	Kinyomtatja a dob festékpont ellenőrző lapot.
WLAN jelentés	Nyomtassa ki a vezeték nélküli LAN csatlakozási eredményeket.

[Gép információ]

1. szint	2. szint	Leírások
Gyári szám	-	Megjeleníti a készülék sorozatszámát.
Verzió	Fő verzió	Megjeleníti a firmware főverzióját.
	Sub1 verzió	A firmware alverziójának megjelenítése.
Lapszám	Összes	Ellenőrizzze a készülék által az élettartama során kinyomtatott oldalak teljes számát.
	Másolás	
	Nyomtatás	
	Egyéb	
Alkatr.élet.	Toner	Megtekintheti bármelyik szín esetében, hogy az adott festékkazetta élettartamából hozzávetőlegesen mennyi van még hátra.
	Dob	Minden dobegység hátralévő élettartamának megjelenítése.
	Szíj	A szíjegység hátralévő élettartamának megjelenítése.
	Beégetőegység	A beégetőmű hátralévő élettartamának megjelenítése.
	PF készl 1	Az 1. PF kit hátralévő élettartamának megjelenítése.

[Bizt. nyomt.]

1. szint	2. szint	Leírások
(Válassza a Felhasználó lehetőséget)	(Válassza a Biztonságos nyomtatási feladat lehetőséget)	Ha beírja négy számjegyből álló jelszavát, kinyomtathatja a készülék memóriájába mentett adatokat. Csak abban az esetben aktív, amikor a készülék biztonságos nyomtatási adatokkal rendelkezik.

[Alapbeáll.]

1. szint	2. szint	Leírások
Dátum/idő	Dátum/idő	Nyissa meg a Dátum és idő beállítási menüket.
	Aut nyá. időszak (Csak egyes országokban érhető el)	Beállítja a készüléket, hogy automatikusan váltson téli/nyári időszámításra.
	Időzóna	Beállíthatja az időzónát.
Újraindít	Visszaállítás	Visszaállítja a készülék összes módosított beállítását.
	Hálózat törlés (Hálózati funkcióval rendelkező modellek esetén)	Minden hálózati beállítási értéket visszaállít a gyári beállításokra.
	Minden beállítás	Visszaállítja a készülék hálózati beállításait a gyári alapbeállításokra.
	Gyári visszaáll.	A készülék összes beállítását visszaállítja a gyári alapértelmezett értékekre. Végezze el ezt a műveletet, amikor kiselejtezi a készüléket.
Helyi nyelv (Csak bizonyos modellekhez érhető el)	-	Módosíthatja az LCD kijelző nyelvét.



Kapcsolódó tájékoztatás

- [Beállítási és funkcióablakok](#)

Beállítás-táblázatok (MFC-L3710CW/MFC-L3730CDN/MFC-L3750CDW/MFC-L3770CDW)

Kapcsolódó modellek: MFC-L3710CW/MFC-L3730CDN/MFC-L3750CDW/MFC-L3770CDW



[Beállítások]

1. szint	2. szint	3. szint	Leírások
	Dátum/idő	-	Nyissa meg a Dátum és idő beállítási menüket.
Toner	Toner élettartama	-	Megtekintheti bármelyik szín esetében, hogy az adott festékkazetta élettartamából hány százalékosan van még hátra.
	Tesztnyomtatás	-	Kinyomtat egy tesztoldalt.
	Kalibrálás	Kalibrálás	Indítsa el a színkalibrálást a színek ellenőrzése és javítása érdekében.
		Újraindít	A kalibrálási paramétereket állítsa vissza az alapértelmezett beállításokra.
Regisztráció	-	Minden egyes színhez automatikusan beállítja a nyomtatási pozíciót.	
Hálózat	Vezetékes LAN (MFC-L3730CDN/ MFC-L3750CDW/ MFC-L3770CDW)	-	Megnyitja a vezetékes LAN beállítására szolgáló menüket.
	WLAN (MFC-L3710CW/ MFC-L3750CDW/ MFC-L3770CDW)	-	Megnyitja a WLAN beállítására szolgáló menüket.
Képernyő-beáll.	-	-	Férjen hozzá az alapértelmezett képernyőbeállítás menükhöz.
GazdaságosMód	-	-	A következő készülékbeállítások bekapcsolása egy időben. <ul style="list-style-type: none"> 2 old. nyomtatás:Hosszú él (Csak bizonyos modellekhez érhető el) Készenléti idő: 0Min Dim Időzítő: 10Mp.
Tálcabeállítás	-	-	Férjen hozzá a tálcabeállítási menükhöz.
Minden beállít.	-	-	Elvégezheti a részletes beállításokat.

[Minden beállít.] > [Ált. beáll.]

3. szint	4. szint	5. szint	Leírások
Tálcabeállítás	Papír típus	TC tálca (MFC-L3770CDW)	Kiválaszthatja a TC tálcában lévő papírhoz leginkább megfelelő papírtípust.
		1. tálca (MFC-L3770CDW)	A normál tálcában lévő papírhoz leginkább megfelelő papírtípust kiválasztása.
	Papírméret	TC tálca (MFC-L3770CDW)	Válassza ki a TC tálcába töltött papír méretét.

3. szint	4. szint	5. szint	Leírások
Tálcabeállítás	Papírméret	1. tálca (MFC-L3770CDW)	Adja meg a szabvány papírtálcába helyezett papír méretét.
	Méret ellenőrzése	-	Válassza ki, hogy szeretné-e, hogy a készülék egy üzenetben felkérje annak ellenőrzésére, hogy a készülékbe töltött papír mérete és típusa megegyezik-e a készülékben megadott Papírméret és Papírtípus beállítással.
	Tálcahaszn.: Másolás	-	Kiválaszthatja a másoláshoz használatos tálcát.
	Tálcahaszn.: Fax	-	Kiválaszthatja a faxoláshoz használatos tálcát.
	Tálcahaszn.: Nyomt.	-	Kiválaszthatja a nyomtatáshoz használt tálcát.
Hangerősség	Csengő	-	Beállítja a csengetés hangerejét.
	Sípolás	-	Beállítja a hangjelzés hangerejét.
	Hangszóró	-	Beállítja a hangszóró hangerejét.
LCD beállítások	Hátsóvilágítás	-	Az LCD kijelző háttérvilágításának fényerejét állítja.
	Dim Időzítő	-	Állítsa be, hogy mennyi ideig világítson az LCD háttérvilágítása, miután visszatér a Fő kezdőképernyőre.
Képernyő-beál.	Fő kezdőképernyő	-	A Fő kezdőképernyő beállítása.
	Másolási képernyő	-	Az alapértelmezett Másolási képernyő megadása.
	Szkennelési képernyő	-	Állítsa be az alapértelmezett Beolvasás képernyőt.
Értesítések	Szken. eredm. (Üres kihagy.)	-	A beolvasás befejezése után megjeleníti a beolvasott oldalak teljes számát és az átugrott üres oldalakat.
Ökológia	GazdaságosMód	-	A következő készülékbeállítások bekapcsolása egy időben. <ul style="list-style-type: none"> • 2 old. nyomtatás: Hosszú él (Csak bizonyos modellekhez érhető el) • Készenléti idő: 0Min • Dim Időzítő: 10Mp.
	Tonertakarékos	-	Takarékosabban kezeli a festékkazettát, amely így tovább tart.
	Készenléti idő	-	Annak megadása, mennyi idő teljen el, mielőtt a készülék Energiatakarékos módba lép.
	Csendes mód	-	Csökkenti a nyomtatási zajt.
	Auto. kikapcs.	-	Beállítja, hogy a készülék hány órát töltsön Mély alvó üzemmódban, mielőtt kikapcsolna.
Zár beállítása	Jelszó megadás	-	Akadályozza meg, hogy illetéktelen felhasználók módosíthassák a készülék beállításait.
	Zár Ki→Be	-	
	Új jelszó (Csak akkor vehető igénybe, ha először írja be jelszavát.)	-	

3. szint	4. szint	5. szint	Leírások
TÁroló TÖrlés	Makró ID=	-	Regisztrált makróadatok törlése.
	Font ID=	-	Regisztrált betűtípusadatok törlése.
	Formátum	-	A készülék makró- és betűtípusadatainak visszaállítása az alapértelmezett beállításokra.

[Minden beállít.] > [Parancsikon beáll.]

3. szint	4. szint	Leírások
(Válasszon parancsikont)	Átnevezés	Módosítja a parancsikon nevét.
	Szerk.	Módosítsa a parancsikon beállításokat.
	Törlés	Parancsikon törlése.

[Minden beállít.] > [Fax]

3. szint	4. szint	5. szint	Leírások	
Fogadás beáll.	Fogadás Mód	-	Válassza ki az igényeinek legjobban megfelelő vételi módot.	
	Késleltetés	-	Állítsa be a Fax vagy Fax/Tel üzemmódban azon csengetések számát, amely után a készülék válaszol.	
	F/T csengetési idő	-	Beállítja a pszeudo/kettős csengetés hosszát Fax/Tel üzemmódban.	
	Faxelőnézet	-	Tekintse meg a fogadott faxokat az LCD-n.	
	Fax észlelés	-	Faxüzenetek automatikus fogadása, amikor a hívást fogadja és hallja a fax hangot.	
	Távkódok	Távkódok	-	A hívást egy mellékállomással vagy külső telefonnal fogadhatja, és kódokat használhat a Távoli hozzáférési kódok be- és kikapcsolásához. Személyre szabottan állíthatja be ezeket a kódokat.
		Akt.kód		
		Inakt.kód (Németországban nem érhető el)		
	Aut.kicsinyít.	-	Csökkenti a bejövő faxok méretét.	
	PC fax fogadás	Be	-	A készülék olyan beállítása, hogy faxokat küldjön a számítógépre. Bekapcsolhatja a biztonsági másolati nyomtatás funkciót.
		Ki		
	Memóriavétel	Ki	-	-
		Fax továbbítása	-	A készülék beállítása, hogy továbbítsa a faxüzeneteket vagy eltárolja a beérkező faxokat a memóriában (így akkor is le tudja kérni azokat, ha nincs a készülék közelében). Ha a Fax továbbítása vagy a Fax tárolása lehetőséget választotta, akkor bekapcsolhatja a Biztonsági másolat nyomtatása nevű biztonsági funkciót.
Fax tárolása				
Továbbítás felhőbe		Továbbítsa a bejövő faxokat az online szolgáltatáshoz.		
Faxfogadási bélyeg	-	A fogadási nap és idő nyomtatása a fogadott faxok felső részére.		
Kétoldalal	-	A fogadott faxokat a lap mindkét oldalára nyomtatja.		

3. szint	4. szint	5. szint	Leírások
Küldés beállítása	Körfax	-	Egy kötegelt üzenetként küldi el az egy időben, ugyanarra a faxszámra küldött késleltetett faxokat.
	Fedőlapüzenet	-	Állítson be egy vagy két személyre szabott fedőlap üzenetet a kimenő faxok számára.
	Auto. újrAhívás	-	Beállítja, hogy a készülék öt perc múlva újratárcsázza az utolsó faxszámot, ha a fax a foglalt vonal miatt nem ment át.
	Célállomás	-	Állítsa be a készüléket, hogy megjelenítse a célállomás adatait az LCD-n fax tárcsázás során.
Jelentés beá.	Adásigazolás	-	Elvégezheti a Küldés-igazolási jelentés kezdeti beállítását.
	Napló időköz	Napló időköz	Állítsa be a faxnapló automatikus nyomtatási időközét.
		Idő	Ha nem a Kikapcsolva vagy Minden 50 faxnál beállítást választja, megadhatja az opcióra vonatkozó időt is.
		Nap	Ha a 7 naponta lehetőséget választja, beállíthatja a hét napját is.
Doku nyomtatás	-	-	Nyomtassa ki a fogadott faxokat a készülék memóriájából.
Táv.hozzáfér.	-	-	Beállíthatja saját kódját a Távoli lekéréshez.
Híváskorlátozás	Tárcs. gombok	-	Korlátozhatja a készülékről induló tárcsázást, ha a számbillentyűzetet használja.
	Címjegyzék	-	Korlátozhatja a készülékről indítható hívásokat, ha a Címjegyzéket használja.
	Par. ikonok	-	Korlátozhatja a készülékről indítható hívásokat, amikor parancsikont használ.
Feladattörlés	-	-	Annak ellenőrzése, hogy melyik ütemezett feladatok vannak a készülék memóriában, és a kiválasztott feladatok törlése.

[Minden beállít.] > [Nyomtató]

3. szint	4. szint	5. szint	Leírások
Emuláció	-	-	Válassza az emulációs üzemmódot.
Minőség	-	-	Kiválasztja a nyomtatási minőséget.
Nyomtatási opciók	Betűtípus lista	HP LaserJet	Kinyomtat egy listát a készülékre telepített belső betűtípusokról.
		BR-Script 3	
	Tesztnyomtatás	-	Kinyomtat egy tesztoldalt.
Kétoldalas	2 old. nyomtatás	-	Engedélyezi vagy letiltja a 2 oldalas nyomtatást és kiválasztja a hosszabb vagy a rövidebb oldalt.
	Egy kép	-	Olyan nyomtatási feladathoz, amelynek az utolsó oldala 1 oldalas kép, válassza ki a 1 old. adagolás opciót a nyomtatási idő csökkentéséhez. Előnyomtatott papír esetén válassza ki a 2 old. adagolás opciót. Amennyiben az 1 old. adagolás opciót választja ki előnyomtatott papírhoz, az utolsó oldal nyomtatása a hátoldalra kerül.

3. szint	4. szint	5. szint	Leírások
Auto. folytatás	-	-	Válassza ki, ha azt szeretné, hogy a készülék automatikusan törölje a papírméret és médiatípus hibákat, és egyéb tálcákról adagolja a papírt.
Kimeneti szín	-	-	Beállítja a kimenet színét.
HP tálcaparancs	-	-	Válassza ki a HP LaserJet tálca emuláció megfelelő verzióját.
Nyomtató visszaállítása	-	-	Visszaállítja a nyomtató beállításait a gyári alapbeállításokra.
Szinkorrekció	Kalibrálás	Kalibrálás	Indítsa el a színek ellenőrzése és javítása érdekében.
		Újraindít	A kalibrálási paramétereket állítsa vissza az alapértelmezett beállításokra.
	Regisztráció	-	Minden egyes színhez automatikusan beállítja a nyomtatási pozíciót.
	Auto. javítás	-	Állítsa be úgy a készüléket, hogy az automatikusan végezzen színek kalibrálást és - regisztrációt.
	Színbeállítások	Beállítás mód	Kiválaszthatja, hogy a készülék vagy a nyomtató-illesztőprogramban színes nyomtatásra vonatkozó beállításait alkalmazza.
		Színes mód	Válassza ki a színes üzemmódot.
		A szürke szín javítása	Kapcsolja be vagy ki az árnyékos területek képminőségének javításához.
		Fekete nyomtatás javítása	Kapcsolja ki vagy be, ha egy fekete grafikai elem nem megfelelő módon kerül kinyomtatásra.
		Világosság	Beállítja a világosságot.
		Kontraszt	Beállítja a kontrasztot.
Vörös		Állítsa be a piros színt.	
Zöld	Állítsa be a zöld színt.		
Kék	Állítsa be a kék színt.		

[Minden beállít.] > [Hálózat]

3. szint	4. szint	5. szint	6. szint	Leírások
Vezetékes LAN (MFC-L3730CDN/ MFC-L3750CDW/ MFC-L3770CDW)	TCP/IP	Bootolás módja	IP indítási kísérletek	Kiválaszthatja a legmegfelelőbb bootolási módot.
		IP cím	-	Megadhatja az IP-címet.
		Alhálózat.maszk	-	Megadhatja az alhálózati maszkot.
		Átjáró	-	Megadhatja az átjáró címét.
		Csomópont név	-	Megadhatja a csomóponti nevet. (legfeljebb 32 karakter)
		WINS konfiguráció	-	Kiválasztja WINS konfigurációs módot.
		WINS szerver	Elsődleges	Megadhatja az elsődleges WINS-szerver IP-címét.

3. szint	4. szint	5. szint	6. szint	Leírások
Vezetékes LAN (MFC-L3730CDN/ MFC-L3750CDW/ MFC-L3770CDW)	TCP/IP	WINS szerver	Másodlagos	Megadhatja a másodlagos WINS-szerver IP-címét.
		DNS-kiszolgáló	Elsődleges	Megadhatja az elsődleges DNS-szerver IP-címét.
			Másodlagos	Megadhatja a másodlagos DNS-szerver IP-címét.
		APIPA	-	Beállítja a készüléket, hogy automatikusan ossza ki az IP-címet a helyi címtartományból.
		IPv6	-	Be- vagy kikapcsolja az IPv6 protokollt.
	Ethernet	-	-	Kiválaszthatja az Ethernet kapcsolati módot.
	Vezetékes állapot	-	-	Megtekintheti a vezetékes hálózat aktuális állapotát.
	MAC cím	-	-	Tekintse meg a készülék MAC-címét.
Alapértelmezettre állítás (MFC-L3750CDW/ MFC-L3770CDW)	-	-	Állítsa vissza a vezetékes hálózat beállításait a gyári alapbeállításokra.	
Vezetékes engedélyezve (MFC-L3750CDW/ MFC-L3770CDW)	-	-	Kézi vezérléssel be- vagy kikapcsolja a vezetékes LAN interfészt.	
WLAN (MFC-L3710CW/ MFC-L3750CDW/ MFC-L3770CDW)	TCP/IP	Bootolás módja	IP indítási kísérletek	Kiválaszthatja a legmegfelelőbb bootolási módot.
		IP cím	-	Megadhatja az IP-címet.
		Alhálózat.maszk	-	Megadhatja az alhálózati maszkot.
		Átjáró	-	Megadhatja az átjáró címét.
		Csomópont név	-	Megadhatja a csomóponti nevet. (legfeljebb 32 karakter)
		WINS konfiguráció	-	Kiválasztja WINS konfigurációs módot.
		WINS szerver	Elsődleges	Megadhatja az elsődleges WINS-szerver IP-címét.
			Másodlagos	Megadhatja a másodlagos WINS-szerver IP-címét.
		DNS-kiszolgáló	Elsődleges	Megadhatja az elsődleges DNS-szerver IP-címét.
			Másodlagos	Megadhatja a másodlagos DNS-szerver IP-címét.
		APIPA	-	Beállítja a készüléket, hogy automatikusan ossza ki az IP-címet a helyi címtartományból.
		IPv6	-	Be- vagy kikapcsolja az IPv6 protokollt.

3. szint	4. szint	5. szint	6. szint	Leírások
WLAN (MFC-L3710CW/ MFC-L3750CDW/ MFC-L3770CDW)	Telep. Varázsló	-	-	A vezeték nélküli hálózat beállításainak konfigurálása a beállításvarázslóval.
	WLAN Assziszt.	-	-	Konfigurálja vezeték nélküli hálózata beállításait a Brother telepítési CD-ROM használatával.
	WPS	-	-	Konfigurálhatja a vezeték nélküli hálózat beállításait az egygombnyomásos módszerrel.
	WPS PIN-kóddal	-	-	Beállíthatja a vezeték nélküli hálózatot a WPS PIN-kódot használó módszerével.
	WLAN állapot	Állapot	-	Megtekintheti a vezeték nélküli hálózat aktuális állapotát.
		Jelzés	-	Megtekintheti a vezeték nélküli hálózat aktuális jelerősségét.
		SSID	-	Az aktuális SSID azonosító megtekintése.
		Párbeszéd Mód	-	Megmutatja az aktuális Kommunikációs módot.
	MAC cím	-	-	Tekintse meg a készülék MAC-címét.
Alapértelmezettre állítás (MFC-L3750CDW/ MFC-L3770CDW)	-	-	Állítsa vissza a vezeték nélküli hálózat beállításait a gyári alapbeállításokra.	
WLAN eng.	-	-	Be- vagy kikapcsolja a vezeték nélküli interfészt.	
Wi-Fi Direct (MFC-L3710CW/ MFC-L3750CDW/ MFC-L3770CDW)	Nyomógomb	-	-	Az egygombos módszerrel megadhatja a Wi-Fi Direct hálózat beállításait.
	PIN kód	-	-	A WPS és egy PIN-kód segítségével megadhatja a Wi-Fi Direct hálózat beállításait.
	Kézi	-	-	Konfigurálja manuálisan a Wi-Fi Direct hálózat beállításait.
	Csoporttulajdonos	-	-	Beállíthatja készülékét Csoporttulajdonosként.
	Eszközinformációk	Eszköznév	-	Tekintse meg a készülék eszköznevét.
		SSID	-	Tekintse meg a Csoport tulajdonos SSID azonosítóját. Amikor a készülék nincs csatlakoztatva, az LCD-kijelzőn a Nincs csatlakoztatva felirat jelenik meg.

3. szint	4. szint	5. szint	6. szint	Leírások
Wi-Fi Direct (MFC-L3710CW/ MFC-L3750CDW/ MFC-L3770CDW)	Eszközinformációk	IP cím	-	Tekintse meg a készülék aktuális IP-címét.
	Állapotinformációk	Állapot	-	Tekintse meg az aktuális Wi-Fi Direct hálózat állapotát.
		Jelzés	-	Tekintse meg a jelenlegi Wi-Fi Direct hálózat jelerősségét. Amikor a készüléke tölti be a Csoport tulajdonos szerepét, az LCD-kijelzőn mindig erős jel látható.
	I/F engedélyezése	-	-	Kapcsolja be vagy ki a Wi-Fi Direct kapcsolatot.
NFC (Csak bizonyos modellekhez érhető el)	-	-	-	Be vagy ki értékre állítja az NFC-funkciót.
Webes kapcsolat beállításai	Proxybeállítások	Proxy kapcsolat	-	Módosíthatja a webes csatlakozás beállításait.
		Cím	-	
		Port	-	
		Felhasználónév	-	
		Jelszó	-	
Hálózat törlés	-	-	-	Minden hálózati beállítási értéket visszaállít a gyári beállításokra.

[Minden beállít.] > [Jelent.nyomt.]

3. szint	4. szint	Leírások
Adásigaz. Ell.	Megtekintés LCD-n	Átviteligazolási jelentések megjelenítése a kiment faxokról.
	Jelentés nyomtatása	Nyomtassa ki az utolsó átvitel küldés-igazolási jelentését.
Címjegyzék	-	Kinyomtatja a Címjegyzékben tárolt nevek és számok listáját.
Fax Napló	-	Kinyomtat egy listát az utolsó 200 bejövő és kimenő faxról. (A TX jelentése Küldés. Az RX jelentése Fogadás.)
Felhasz.Beáll.	-	Kinyomtatja a beállítások listáját.
Nyomtató beállítások	-	Kinyomtatja a nyomtató beállításainak listáját.
Hálózati konfiguráció	-	Kinyomtatja a hálózati beállítások listáját.
Fájllista nyomtatása	-	A készülék memóriájában tárolt adatok listájának nyomtatása.
Dob pontnyomtatás	-	A dobpont ellenőrző listájának kinyomtatása.
WLAN jelentés (MFC-L3710CW/ MFC-L3750CDW/ MFC-L3770CDW)	-	Nyomtassa ki a vezeték nélküli LAN csatlakozási eredményeket.

[Minden beállít.] > [Gép információ]

3. szint	4. szint	5. szint	Leírások
Gyári szám	-	-	Ellenőrizze a készülék sorozatszámát.
Firmware verzió	Fő verzió	-	Ellenőrizze a készülék firmware verzióját.
	Sub1 verzió	-	
Firmware frissítése	-	-	Frissítse a készüléket a legújabb firmware-re.
Firmware auto. ellen.	-	-	Megtekintheti a belső vezérlőprogramra (firmware) vonatkozó információkat a Fő kezdőképernyőn.
Lapszám	Összes	Színes	Ellenőrizze a készülék által kinyomtatott oldalak teljes számát.
		Fekete-fehér	
	Fax	-	
	Másol	Színes	
		Fekete-fehér	
	Nyomtatás	Színes	
Fekete-fehér			
Egyéb	Színes		
	Fekete-fehér		
Alkatrészek élettartama ¹	Dob	Fekete (BK)	Minden dobegység hátralévő élettartamának megjelenítése.
		Cián (C)	
		Bíbor (M)	
		Sárga (Y)	
	Papírtovábbító egység	-	A szíjegység hátralévő élettartamának megjelenítése.
	Beégetőegység	-	A beégetőmű hátralévő élettartamának megjelenítése.
	PF készlet TC (MFC-L3770CDW)	-	Az MP PF kit hátralévő élettartamának megjelenítése.
	PF készlet 1	-	Az 1. PF kit hátralévő élettartamának megjelenítése.

¹ Az alkatrészek élettartama becsült érték, és a használat típusától függően változhat.

[Minden beállít.] > [Alapbeáll.]

3. szint	4. szint	Leírások
Dátum/idő	Dátum	Hozzáadhatja a képernyőn látható dátumot és időt a küldendő faxok fejlécéhez.
	Idő	
	Óra típusát	Válasszon időformátumot (12 órás és a 24 órás).
	Aut nyá. időszak (Csak egyes országokban érhető el)	Beállítja a készüléket, hogy automatikusan váltson téli/nyári időszámításra.
	Időzóna	Beállíthatja az időzónát.

3. szint	4. szint	Leírások
Áll.azonosító.	Fax	Megadhatja, hogy a küldött fax minden oldalán milyen név és faxszám jelenjen meg.
	Tel	
	Név	
Hang/Impulzus (Csak egyes országokban érhető el)	-	Kiválasztja a tárcsázás üzemmódot.
Tárcsahang	-	Rövidebb lesz a tárcsahang-érzékelési idő.
Tel.von.beáll	-	Beállítja a telefonvonal típusát.
Kompatibilitás	-	Átviteli problémák esetén állítsa be a kiegyenlítést. A VoIP szolgáltatók számos szabvány használatával biztosítanak faxtámogatást. Ha rendszeresen találkozik faxküldési problémákkal, próbálja ki az Alap (VoIP-hoz) beállítást.
Újraindít	Készülék visszaállítása	Visszaállítja a készülék módosított beállításait.
	Hálózat törlés	Minden hálózati beállítási értéket visszaállít a gyári beállításokra.
	Címjegyzék és fax	Törli az összes tárolt telefonszámot és fax beállítást.
	Minden beállítás	A készülék összes beállítását állítsa vissza a gyári alapértelmezett beállításokra, és törölje a személyes adatokat a memóriából. Az adatok nem találhatók a készüléken.
	Gyári beállítások visszaállítása	A készülék összes beállítását állítsa vissza a gyári alapértelmezett beállításokra, és törölje a személyes adatokat a készülék memóriájából. Ez a menüopció javasolt a készülékben tárolt összes adat törlése esetén.
Helyi nyelv (Csak egyes országokban érhető el)	-	Módosíthatja az LCD kijelző nyelvét.



Kapcsolódó tájékoztatás

- [Beállítási és funkciótablázatok](#)

Beállítás-táblázatok (DCP-L3550CDW)

Kapcsolódó modellek: DCP-L3550CDW



[Beállítások]

1. szint	2. szint	3. szint	Leírások
	Dátum/idő	-	Nyissa meg a Dátum és idő beállítási menüket.
Toner	Toner élettartama	-	Megtekintheti, hogy az adott festékkazetta élettartamából hozzávetőlegesen mennyi van még hátra.
	Tesztnyomtatás	-	Kinyomtat egy tesztoldalt.
	Kalibrálás	Kalibrálás	Indítsa el a színek ellenőrzése és javítása érdekében.
		Újraindít	A kalibrálási paramétereket állítsa vissza az alapértelmezett beállításokra.
	Regisztráció	-	Minden egyes színhez automatikusan beállítja a nyomtatási pozíciót.
Hálózat	Vezetékes LAN	-	Megnyitja a vezetékes LAN beállítására szolgáló menüket.
	WLAN	-	Megnyitja a WLAN beállítására szolgáló menüket.
Képernyő-beáll.	-	-	Férjen hozzá az alapértelmezett képernyőbeállítás menükhöz.
GazdaságosMód	-	-	A következő készülékbeállítások bekapcsolása egy időben. <ul style="list-style-type: none"> • 2 old. nyomtatás: Hosszú él (Csak bizonyos modellekhez érhető el) • Készenléti idő: 0Min • Dim Időzítő: 10Mp.
Tálcabeállítás	-	-	Férjen hozzá a tálcabeállítási menükhöz.
Minden beállít.	-	-	Elvégezheti a részletes beállításokat.

[Minden beállít.] > [Ált. beáll.]

3. szint	4. szint	Leírások
Tálcabeállítás	Papír típus	A normál tálcában lévő papírhoz leginkább megfelelő papírtípust kiválasztása.
	Papírméret	Adja meg a szabvány papírtálcába helyezett papír méretét.
	Méret ellenőrzése	Válassza ki, hogy szeretné-e, hogy a készülék egy üzenetben felkérje annak ellenőrzésére, hogy a készülékbe töltött papír mérete és típusa megegyezik-e a készülékben megadott Papírméret és Papírtípus beállítással.
Sípolás	-	Beállítja a hangjelzés hangerejét.
LCD beállítások	Hátsóvilágítás	Az LCD kijelző háttérvilágításának fényerejét állítja.
	Dim Időzítő	Állítsa be, hogy mennyi ideig világítson az LCD háttérvilágítása, miután visszatér a Fő kezdőképernyőre.
Képernyő-beáll.	Fő kezdőképernyő	A Fő kezdőképernyő beállítása.

3. szint	4. szint	Leírások
Képernyő-beál.	Másolási képernyő	Az alapértelmezett Másolási képernyő megadása.
	Szkennelési képernyő	Állítsa be az alapértelmezett Beolvasás képernyőt.
Értesítések	Szken. eredm. (Üres kihagy.)	A beolvasás befejezése után megjeleníti a beolvasott oldalak teljes számát és az átugrott üres oldalakat.
Ökológia	GazdaságosMód	A következő készülékbeállítások bekapcsolása egy időben. <ul style="list-style-type: none"> • 2 old. nyomtatás:Hosszú él(Csak bizonyos modellekhez érhető el) • Készenléti idő: 0Min • Dim Időzítő: 10Mp.
	Tonertakarékos	Takarékosabban kezeli a festékkazettát, amely így tovább tart.
	Készenléti idő	Annak megadása, mennyi idő teljen el, mielőtt a készülék Energiatakarékos módba lép.
	Csendes mód	Csökkenti a nyomtatási zajt.
	Auto. kikapcs.	Beállítja, hogy a készülék hány órát töltsön Mély alvó üzemmódban, mielőtt kikapcsolna.
Zár beállítása	Jelszó megadás	Akadályozza meg, hogy illetéktelen felhasználók módosíthassák a készülék beállításait.
	Zár Ki→Be	
	Új jelszó (Csak akkor vehető igénybe, ha először írja be jelszavát.)	
TÁroló TÖrlÉS	Makró ID=	Regisztrált makróadatok törlése.
	Font ID=	Regisztrált betűtípusadatok törlése.
	Formátum	A készülék makró- és betűtípusadatainak visszaállítása az alapértelmezett beállításokra.

[Minden beállít.] > [Parancsikon beáll.]

3. szint	4. szint	Leírások
(Válasszon parancsikont)	Átnevezés	Módosítja a parancsikon nevét.
	Szerk.	Módosítsa a parancsikon beállításokat.
	Törlés	Parancsikon törlése.

[Minden beállít.] > [Nyomtató]

3. szint	4. szint	5. szint	Leírások
Emuláció	-	-	Válassza az emulációs üzemmódot.
Minőség	-	-	Kiválasztja a nyomtatási minőséget.
Nyomtatósi opciók	Betűtípus lista	HP LaserJet	Kinyomtat egy listát a készülékre telepített belső betűtípusokról.
		BR-Script 3	
	Tesztnyomtatás	-	Kinyomtat egy tesztoldalt.
Kétoldalas	2 old. nyomtatás	-	Engedélyezi vagy letiltja a 2 oldalas nyomtatást és kiválasztja a hosszabb vagy a rövidebb oldalt.
	Egy kép	-	Olyan nyomtatási feladathoz, amelynek az utolsó oldala 1 oldalas kép, válassza ki a 1 old. adagolás opciót a nyomtatási idő csökkentéséhez. Előnyomtatott papír esetén válassza ki a 2 old. adagolás opciót. Amennyiben az 1 old.

3. szint	4. szint	5. szint	Leírások
Kétoldalas			adagolás opciót választja ki előnyomatott papírhoz, az utolsó oldal nyomtatása a hátoldalra kerül.
Auto. folytatás	-	-	Válassza ki, ha azt szeretné, hogy a készülék automatikusan törölje a papírméret és médiatípus hibákat, és egyéb tálcákról adagolja a papírt.
Kimeneti szín	-	-	Beállítja a kimenet színét.
HP tálcaparancs	-	-	Válassza ki a HP LaserJet tálca emuláció megfelelő verzióját.
Nyomtató visszaállítása	-	-	Visszaállítja a nyomtató beállításait a gyári alapbeállításokra.
Színkorrekció	Kalibrálás	Kalibrálás	Indítsa el a színkalibrálást a színek ellenőrzése és javítása érdekében.
		Újraindít	A kalibrálási paramétereket állítsa vissza az alapértelmezett beállításokra.
	Regisztráció	-	Minden egyes színhez automatikusan beállítja a nyomtatási pozíciót.
	Auto. javítás	-	Állítsa be úgy a készüléket, hogy az automatikusan végezzen színkalibrálást és -regisztrációt.
	Színbeállítások	Beállítás mód	Kiválaszthatja, hogy a készülék vagy a nyomtató-illesztőprogramban színes nyomtatásra vonatkozó beállításait alkalmazza.
		Színes mód	Válassza ki a színes üzemmódot.
		A szürke szín javítása	Kapcsolja be vagy ki az árnyékos területek képminőségének javításához.
		Fekete nyomtatás javítása	Kapcsolja ki vagy be, ha egy fekete grafikai elem nem megfelelő módon kerül kinyomtatásra.
		Világosság	Beállítja a világosságot.
		Kontraszt	Beállítja a kontrasztot.
Vörös		Állítsa be a piros színt.	
Zöld		Állítsa be a zöld színt.	
Kék	Állítsa be a kék színt.		

[Minden beállít.] > [Hálózat]

3. szint	4. szint	5. szint	6. szint	Leírások
Vezetékes LAN	TCP/IP	Bootolás módja	IP indítási kísérletek	Kiválaszthatja a legmegfelelőbb bootolási módot.
		IP cím	-	Megadhatja az IP-címet.
		Alhálózat.maszk	-	Megadhatja az alhálózati maszkot.
		Átjáró	-	Megadhatja az átjáró címét.
		Csomópont név	-	Megadhatja a csomóponti nevet. (legfeljebb 32 karakter)
		WINS konfiguráció	-	Kiválasztja WINS konfigurációs módot.

3. szint	4. szint	5. szint	6. szint	Leírások
Vezetékes LAN	TCP/IP	WINS szerver	Elsődleges	Megadhatja az elsődleges WINS-szerver IP-címét.
			Másodlagos	Megadhatja a másodlagos WINS-szerver IP-címét.
		DNS-kiszolgáló	Elsődleges	Megadhatja az elsődleges DNS-szerver IP-címét.
			Másodlagos	Megadhatja a másodlagos DNS-szerver IP-címét.
		APIPA	-	Beállítja a készüléket, hogy automatikusan ossza ki az IP-címet a helyi címtartományból.
		IPv6	-	Be- vagy kikapcsolja az IPv6 protokollt.
	Ethernet	-	-	Kiválaszthatja az Ethernet kapcsolati módot.
	Vezetékes állapot	-	-	Megtekintheti a vezetékes hálózat aktuális állapotát.
	MAC cím	-	-	Tekintse meg a készülék MAC-címét.
	Alapértelmezettre állítás	-	-	Állítsa vissza a vezetékes hálózat beállításait a gyári alapbeállításokra.
Vezetékes engedélyezve	-	-	Kézi vezérléssel be- vagy kikapcsolja a vezetékes LAN interfészt.	
WLAN	TCP/IP	Bootolás módja	IP indítási kísérletek	Kiválaszthatja a legmegfelelőbb bootolási módot.
		IP cím	-	Megadhatja az IP-címet.
		Alhálózat.maszk	-	Megadhatja az alhálózati maszkot.
		Átjáró	-	Megadhatja az átjáró címét.
		Csomópont név	-	Megadhatja a csomóponti nevet. (legfeljebb 32 karakter)
		WINS konfiguráció	-	Kiválasztja WINS konfigurációs módot.
		WINS szerver	Elsődleges	Megadhatja az elsődleges WINS-szerver IP-címét.
			Másodlagos	Megadhatja a másodlagos WINS-szerver IP-címét.
		DNS-kiszolgáló	Elsődleges	Megadhatja az elsődleges DNS-szerver IP-címét.
			Másodlagos	Megadhatja a másodlagos DNS-szerver IP-címét.
		APIPA	-	Beállítja a készüléket, hogy automatikusan ossza ki az IP-címet a helyi címtartományból.
		IPv6	-	Be- vagy kikapcsolja az IPv6 protokollt.

3. szint	4. szint	5. szint	6. szint	Leírások	
WLAN	Telep.Varázsló	-	-	A vezeték nélküli hálózat beállításainak konfigurálása a beállításvarázslóval.	
	WLAN Assziszt.	-	-	Konfigurálja vezeték nélküli hálózata beállításait a Brother telepítési CD-ROM használatával.	
	WPS	-	-	Konfigurálhatja a vezeték nélküli hálózat beállításait az egygombnyomásos módszerrel.	
	WPS PIN-kóddal	-	-	Beállíthatja a vezeték nélküli hálózatot a WPS PIN-kódot használó módszerével.	
	WLAN állapot	Állapot	-	-	Megtekintheti a vezeték nélküli hálózat aktuális állapotát.
		Jelzés	-	-	Megtekintheti a vezeték nélküli hálózat aktuális jelerősségét.
		SSID	-	-	Az aktuális SSID azonosító megtekintése.
		Párbeszéd Mód	-	-	Megmutatja az aktuális Kommunikációs módot.
	MAC cím	-	-	Tekintse meg a készülék MAC-címét.	
Alapértelmezettre állítás	-	-	Állítsa vissza a vezeték nélküli hálózat beállításait a gyári alapbeállításokra.		
WLAN eng.	-	-	Be- vagy kikapcsolja a vezeték nélküli interfészt.		
Wi-Fi Direct	Nyomógomb	-	-	Az egygombos módszerrel megadhatja a Wi-Fi Direct hálózat beállításait.	
	PIN kód	-	-	A WPS és egy PIN-kód segítségével megadhatja a Wi-Fi Direct hálózat beállításait.	
	Kézi	-	-	Konfigurálja manuálisan a Wi-Fi Direct hálózat beállításait.	
	Csoporttulajdonos	-	-	Beállíthatja készülékét Csoporttulajdonosként.	
	Eszközinformációk	Eszköznév	-	-	Tekintse meg a készülék eszköznevét.
		SSID	-	-	Tekintse meg a Csoport tulajdonos SSID azonosítóját. Amikor a készülék nincs csatlakoztatva, az LCD-kijelzőn a Nincs csatlakoztatva felirat jelenik meg.
		IP cím	-	-	Tekintse meg a készülék aktuális IP-címét.
	Állapotinformációk	Állapot	-	-	Tekintse meg az aktuális Wi-Fi Direct hálózat állapotát.
		Jelzés	-	-	Tekintse meg a jelenlegi Wi-Fi Direct hálózat jelerősségét.

3. szint	4. szint	5. szint	6. szint	Leírások
Wi-Fi Direct	Állapotinformációk			Amikor a készüléke tölti be a Csoport tulajdonos szerepét, az LCD-kijelzőn mindig erős jel látható.
	I/F engedélyezése	-	-	Kapcsolja be vagy ki a Wi-Fi Direct kapcsolatot.
Webes kapcsolat beállításai	Proxybeállítások	Proxy kapcsolat	-	Módosíthatja a webes csatlakozás beállításait.
		Cím	-	
		Port	-	
		Felhasználónév	-	
		Jelszó	-	
Hálózat törlés	-	-	-	Minden hálózati beállítási értéket visszaállít a gyári beállításokra.

[Minden beállít.] > [Jelent.nyomt.]

3. szint	4. szint	Leírások
Felhasz.Beáll.	-	Kinyomtatja a beállítások listáját.
Nyomtató beállítások	-	Kinyomtatja a nyomtató beállításainak listáját.
Hálózati konfiguráció	-	Kinyomtatja a hálózati beállítások listáját.
Fájllista nyomtatása	-	A készülék memóriájában tárolt adatok listájának nyomtatása.
Dob pontnyomtatás	-	A dobpont ellenőrző listájának kinyomtatása.
WLAN jelentés	-	Nyomtassa ki a vezeték nélküli LAN csatlakozási eredményeket.

[Minden beállít.] > [Gép információ]

3. szint	4. szint	5. szint	Leírások
Gyári szám	-	-	Ellenőrizze a készülék sorozatszámát.
Firmware verzió	Fő verzió	-	Ellenőrizze a készülék firmware verzióját.
	Sub1 verzió	-	
Firmware frissítése	-	-	Frissítse a készüléket a legújabb firmware-re.
Firmware auto. ellen.	-	-	Megtekintheti a belső vezérlőprogramra (firmware) vonatkozó információkat a Fő kezdőképernyőn.
Lapszám	Összes	Színes	Ellenőrizze a készülék által kinyomtatott oldalak teljes számát.
		Fekete-fehér	
	Másol	Színes	
		Fekete-fehér	
	Nyomtatás	Színes	
		Fekete-fehér	
	Egyéb	Színes	
		Fekete-fehér	

3. szint	4. szint	5. szint	Leírások
Alkatrészek élettartama ¹	Dob	Fekete (BK)	Minden dobegység hátralévő élettartamának megjelenítése.
		Cián (C)	
		Bíbor (M)	
		Sárga (Y)	
	Papírtovábbító egység	-	A szíjegység hátralévő élettartamának megjelenítése.
Beégetőegység	-	A beégetőmű hátralévő élettartamának megjelenítése.	
PF készlet 1	-	Az 1. PF kit hátralévő élettartamának megjelenítése.	

¹ Az alkatrészek élettartama becsült érték, és a használat típusától függően változhat.

[Minden beállít.] > [Alapbeáll.]

3. szint	4. szint	Leírások
Dátum/idő	Dátum	Állítsa be a dátum és az időt a készüléken.
	Idő	
	Óra típusát	Válasszon időformátumot (12 órás és a 24 órás).
	Aut nyá. időszak (Csak egyes országokban érhető el)	Beállítja a készüléket, hogy automatikusan váltson téli/nyári időszámításra.
	Időzóna	Beállíthatja az időzónát.
Újraindít	Készülék visszaállítása	Visszaállítja a készülék módosított beállításait.
	Hálózat törlés	Minden hálózati beállítási értéket visszaállít a gyári beállításokra.
	Minden beállítás	A készülék összes beállítását állítsa vissza a gyári alapértelmezett beállításokra, és törölje a személyes adatokat a memóriából. Az adatok nem találhatóak a készüléken.
	Gyári beállítások visszaállítása	A készülék összes beállítását állítsa vissza a gyári alapértelmezett beállításokra, és törölje a személyes adatokat a készülék memóriájából. Ez a menüopció javasolt a készülékben tárolt összes adat törlése esetén.
Helyi nyelv (Csak egyes országokban érhető el)	-	Módosíthatja az LCD kijelző nyelvét.



Kapcsolódó tájékoztatás

- [Beállítási és funkciótáblázatok](#)

Funkcióablakok (MFC-L3710CW/MFC-L3730CDN/MFC-L3750CDW/MFC-L3770CDW)

Kapcsolódó modellek: MFC-L3710CW/MFC-L3730CDN/MFC-L3750CDW/MFC-L3770CDW



3. szint	4. szint	Leírások
Toner élettartama	-	Az egyes színek körülbelüli maradék festékélettartamának megtekintése.
Tesztnyomtatás	-	Kinyomtat egy tesztoldalt.
Kalibrálás	Kalibrálás	Indítsa el a színkalibrálást a színek ellenőrzése és javítása érdekében.
	Újraindít	A kalibrálási paramétereket állítsa vissza az alapértelmezett beállításokra.
Regisztráció	-	Minden egyes színhez automatikusan beállítja a nyomtatási pozíciót.

WiFi (Wi-Fi®) (MFC-L3710CW/MFC-L3750CDW/MFC-L3770CDW)

3. szint	Leírások
TCP/IP ¹	Módosítsa a TCP/IP-beállításokat.
Telep.Varázsló	A vezeték nélküli hálózat beállításainak konfigurálása a beállításvarázslóval.
WLAN Assziszt.	Konfigurálja vezeték nélküli hálózata beállításait a Brother telepítési CD-ROM használatával.
WPS	Konfigurálhatja a vezeték nélküli hálózat beállításait az egygombnyomásos módszerrel.
WPS PIN-kóddal ¹	A vezeték nélküli hálózat beállításainak konfigurálása WPS és egy PIN-kód használatával.
WLAN állapot ¹	Jelentse meg a vezeték nélküli hálózat kapcsolatának állapotát.
MAC cím ¹	A készülék MAC-címének megtekintése.
Alapértelmezettre állítás ¹	A készülék vezeték nélküli hálózati beállításainak visszaállítása a gyári beállításokra.
WLAN eng. ¹	A vezeték nélküli interfész be- vagy kikapcsolása.

¹ Wi-Fi® kapcsolat beállítása után érhető el.

(Vezetékes LAN) (MFC-L3730CDN)

3. szint	Leírások
TCP/IP	Módosítsa a TCP/IP-beállításokat.
Ethernet	Kiválaszthatja az Ethernet kapcsolati módot.
Vezetékes állapot	Konfigurálhatja a vezeték nélküli hálózat beállításait az egygombnyomásos módszerrel.
MAC cím	A készülék MAC-címének megtekintése.



[Fax] (ha a fax előnézete ki van kapcsolva)

3. szint	4. szint	5. szint	6. szint	Leírások
Ismét / Szünet	-	-	-	Az utolsó hívott szám újratárcsázása. Amikor fax- vagy telefonszámot ad meg a vezérlőpanelen, az Újrahívás ikon Szünet ikonná változik az LCD-n. Nyomja meg a Szünet gombot, ha a számok tárcsázása közben késleltetésre van szükség, pl. hozzáférési kódok vagy hitelkártyaszámok esetén. Címek beállításakor is tárolhat szünetet.
Tel / R	-	-	-	A Tel módosul R-re, ha a telefonvonal típusaként a PBX-et állítja be. Ha egy PBX rendszerhez csatlakozik, az R lehetővé teszi, hogy hozzáférjen egy külső vonalhoz, vagy átirányítsa a hívásokat egy másik mellékre.
Címjegyzék	 (Keresés)	-	-	Keresés a Címjegyzékben.
	Szerk.	Új cím hozzáadása	Név Cím	A Címjegyzék számokat tárol, beállítja a körfaxoláshoz használható csoportszámokat, és módosítja vagy törli a Címjegyzék számokat.
		Csoportok beáll.	Név Hozzáad/Töröl	
		Változtatás	(Címjegyzék kiválasztása)	
		Törlés	(Címjegyzék kiválasztása)	
(Címjegyzék kiválasztása)	Alkalmaz	-	Faxküldés indítása a Címjegyzék használatával.	
Hívástört.	Ismét	-	-	Újratárcsázza az utoljára hívott számot.
	Kimenő hívás	(Kimenő hívás kiválasztása)	Alkalmaz Szerk.	Kiválaszt egy számot a kimenő hívások előzményei listából, majd elküld egy faxot a számra, hozzáadja a Címjegyzékhez a számot vagy törli azt.
Fax indítása	-	-	-	Fax küldése.
Opciók	Fax felbontása	-	-	Beállítja a kimenő faxok felbontását.
	Kontraszt	-	-	Beállítja a kontrasztot.
	Kétoldalas fax (MFC-L3770CDW)	-	-	Beállítja a 2 oldalas szkennelés formátumát.
	Szkennerüveg mérete	-	-	Beállítja a szkennelőre a szkennelési területet a dokumentum méretéhez.
	Körfaxolás	Szám hozzáad.	Szám hozzáad. Hozzáadás a címjegyzékből	Elküldi ugyanazt a faxot több faxszámra.

3. szint	4. szint	5. szint	6. szint	Leírások	
Opciók	Körfaxolás	Szám hozzáad.	Keresés a címjegyzékben	Elküldi ugyanazt a faxot több faxszámra.	
	Késleltetett fax	Késleltetett fax	-	Beállítja a késleltetett faxok küldésének idejét.	
		Idő	-		
	Valós idejű átvitel	-	-	Fax küldése a memória használata nélkül.	
	Fedlap beállítása	Fedlap beállítása	Fedlap beállítása	-	Állítsa be a készüléket, hogy automatikusan elküldje az előre beállított fedőlapot.
			Fedőlapüzenet	-	
			Összes oldal	-	
Tengerentúli üzemmód	-	-	Állítsa Be értékre, ha tengeren túli faxok küldése során problémákba ütközött.		
Új alapért.beáll	-	-	A beállításokat beállíthatja alapértelmezettként.		
Gyári beállítások visszaállítása	-	-	Minden beállítási értéket visszaállít a gyári beállításra.		
Mentés pik-ként	-	-	-	Elmenti az aktuális beállításokat parancsiként.	



[Fax] (ha a fax előnézete be van kapcsolva)

3. szint	4. szint	5. szint	Leírások
Faxok küldése	Ismét / Szünet	-	Az utolsó hívott szám újratárcsázása. Amikor fax- vagy telefonszámot ad meg a vezérlőpanelen, az Újrahívás ikon Szünet ikonná változik az LCD-n. Nyomja meg a Szünet gombot, ha a számok tárcsázása közben késleltetésre van szükség, pl. hozzáférési kódok vagy hitelkártyaszámok esetén. Címek beállításakor is tárolhat szünetet.
	Tel / R	-	A Tel módosul R-re, ha a telefonvonal típusaként a PBX-et állítja be. Ha egy PBX rendszerhez csatlakozik, az R lehetővé teszi, hogy hozzáférjen egy külső vonalhoz, vagy átirányítsa a hívásokat egy másik mellékre.
	Cím- jegyzék	-	Kiválaszthatja a címzett címét a Címjegyzékből.
	Hívástört.	-	Kiválaszt egy számot a kimenő hívások előzményei listából, majd elküld egy faxot a számra, hozzáadja a Címjegyzékhez a számot vagy törli azt.
	Fax indítása	-	Fax küldése.
	Opciók	-	Válassza ki az beállításokat.
	Mentés pik-ként	-	-
Fogadott faxok	Nyomt. / Törl.	Összes nyomtatása (Új faxok)	Az új beérkezett faxok nyomtatása.
		Összes nyomtatása (Régi faxok)	A régi beérkezett faxok nyomtatása.

3. szint	4. szint	5. szint	Leírások
Fogadott faxok	Nyomt. / Törl.	Összes törlése (Új faxok)	Az új fogadott faxok törlése.
		Összes törlése (Régi faxok)	A régi fogadott faxok törlése.
Cím- jegyzék	-	-	Kiválaszthatja a címzett címét a Címjegyzékből.
Hívástört.	-	-	Kiválaszt egy számot a kimenő hívások előzményei listából, majd elküld egy faxot a számra, hozzáadja a Címjegyzékhez a számot vagy törli azt.



[Másol]

3. szint	4. szint	5. szint	Leírások
Mono indítás	-	-	Monokróm vagy szürkeárnyaltos másolatot készít.
Színes indítás	-	-	Színes másolatot készít.
ID	-	-	Készítsen másolatot igazolványkártyájáról.
> (további Másolási opciók)	Fogadás	Mono indítás	Állítsa be az Elismervény mód előre meghatározott másolási beállításait.
		Színes indítás	
		ID	
		Mentés pik-ként	
		> (további Másolási opciók)	
		Opciók	
	Normál	Mono indítás	Állítsa be a Normál mód előre meghatározott másolási beállításait.
		Színes indítás	
		ID	
		Mentés pik-ként	
		> (további Másolási opciók)	
		Opciók	
	2az1-ben (ID)	Mono indítás	Állítsa be a 2 az 1-ben (azonosító) mód előre meghatározott másolási beállításait.
		Színes indítás	
		ID	
		Mentés pik-ként	
> (további Másolási opciók)			
Opciók			
2az1-ben	Mono indítás	Állítsa be a 2 az 1-ben mód előre meghatározott másolási beállításait.	
	Színes indítás		
	ID		
	Mentés pik-ként		
	> (további Másolási opciók)		
	Opciók		

3. szint	4. szint	5. szint	Leírások
> (további Másolási opciók)	2old. (1⇒2)	Mono indítás	Állítsa be a 2 oldalas (1⇒2) mód előre meghatározott másolási beállításait.
		Színes indítás	
		ID	
		Mentés pik-ként	
		> (további Másolási opciók)	
		Opciók	
	2old. (2⇒2)	Mono indítás	Állítsa be a 2 oldalas (2⇒2) mód előre meghatározott másolási beállításait.
		Színes indítás	
		ID	
		Mentés pik-ként	
		> (további Másolási opciók)	
		Opciók	
	Papírtak.	Mono indítás	Állítsa be a papírméntés mód előre meghatározott másolási beállításait.
		Színes indítás	
		ID	
		Mentés pik-ként	
		> (további Másolási opciók)	
		Opciók	
Mono indítás	-	Kezdje meg a másolást.	
Színes indítás	-		
Opciók	-	Válassza ki az beállításokat.	
Opciók	Nagyít/Kicsinyít	100%	-
		Nagyítás	Válassza ki a következő másoláshoz tartozó nagyítás mértékét.
		Kicsinyítés	Válassza ki a következő másoláshoz tartozó kicsinyítés mértékét.
		Egyéni (25-400%)	Adjon meg egy nagyítási vagy kicsinyítési arányt.
	Színmélység	-	Beállítja a fényerősséget.
	Tálcahasználat	-	Válassza ki a használandó tálcát.
	Kétold. más.	Elrendezés	Kikapcsolja vagy bekapcsolja a 2 oldalas másolást és kiválasztja hosszabb vagy a rövidebb oldal mentén történő forgatást.
	Kétoldalas másolás oldalelr.	-	Kiválasztja az oldal elrendezést amikor 2 oldalas N-az-1-ben másolatokat készít egy 2 oldalas dokumentumról.
	Minőség	-	Válassza ki a Másolási felbontást a dokumentumtípushoz.
	Kontraszt	-	Beállítja a kontrasztot.
	Köteg/rendez	-	Adja meg a másolatok kötegeléséhez vagy szétválogatásához.
	2 az 1/1 az 1	-	Ha a 2 az 1-ben (ID) lehetőséget választja, akkor megadhatja a tájolási opciókat.

3. szint	4. szint	5. szint	Leírások
Opciók	Oldalelrendezés	-	N az 1-ben és 2 az 1-ben igazolványmásolatokat készíthet.
	Auto. igazítás	-	Beállítja a készüléket a ferde dokumentum automatikus korrekciójára.
	Színbeállítás	-	A szín beállítása másolatokhoz.
	Háttérszín eltávolítása	-	Csökkenti az eltávolítandó háttérszín mennyiségét.
Mentés pik-ként	-	-	Elmenti az aktuális beállításokat parancsiként.



[Szkenelés]

3. szint	4. szint	5. szint	6. szint	Leírások	
USB-re (MFC-L3750CDW/ MFC-L3770CDW)	Egyéb szkenelés ide műveletek	-	-	Dokumentumok szkenelése USB flash meghajtóra.	
	Opciók	Felbontás	-		-
		Fájl Típus	-		-
		Szkenelés típusa	-		-
		Kétold. szken (MFC-L3770CDW)	-		-
		Dokumentumméret	-		-
		Világosság	-		-
		Kontraszt	-		-
		Fájl név	-		-
		Fájlnév stílusa	-		-
		Fájlméret	-		-
		Auto. igazítás	-		-
		Üres oldal kihagyása	-		-
		Üres lap kihagy. érzékenys.	-		-
		Háttérszín eltávolítása	-		-
Új alapért.beáll	-	-			
Gyári beállítások visszaállítása	-	-			
Mentés pik-ként	-	-	-		
Indítás	-	-	-		
számítógépre	Fájlba	Egyéb szkenelés ide műveletek	-	Dokumentumokat szkenelhet, és a számítógép mappáiba mentheti azokat.	
		(Válasszon USB és PC közül)	Opciók		
			Mentés pik-ként		
			Indítás		

3. szint	4. szint	5. szint	6. szint	Leírások	
számítógépre	OCR-be	Egyéb szkennelés ide műveletek	-	Alakítsa át szkennelt dokumentumait szerkeszthető szövegfájljává.	
		(Válasszon USB és PC közül)	Opciók		
			Mentés pik-ként		
		Indítás			
	Képbe	Egyéb szkennelés ide műveletek	-		Fényképeket és grafikákat szkennelhet grafikai alkalmazásaiba.
		(Válasszon USB és PC közül)	Opciók		
		Mentés pik-ként			
	Indítás				
E-mail-be	Egyéb szkennelés ide műveletek	-	Elküldheti a beszkennt dokumentumot egy e-mailhez csatolva.		
	(Válasszon USB és PC közül)	Opciók			
		Mentés pik-ként			
	Indítás				
az FTP-hez	Egyéb szkennelés ide műveletek	-		-	Elküldi FTP-vel a beszkennt adatot.
		(Profilnév kiválasztása)		Opciók	
		Mentés pik-ként	-		
		Indítás	-		
hálózatba	Egyéb szkennelés ide műveletek	-	-	Elküldi a beszkennt adatokat a helyi hálózaton vagy az interneten található CIFS-szerverre.	
		(Profilnév kiválasztása)	Opciók		-
		Mentés pik-ként	-		
		Indítás	-		
SharePointba	Egyéb szkennelés ide műveletek	-	-	Küldjön szkennelt adatokat egy SharePoint-kiszolgálón keresztül.	
		(Profilnév kiválasztása)	Opciók		-
		Mentés pik-ként	-		
		Indítás	-		
webre	-	-	-	Feltöltheti a szkennelt adatokat egy internetes szolgáltatáshoz.	
WS szkennelés (Akkor látható, amikor szkennert webszolgáltatást telepít, amely megjelenik a számítógépen, a Hálózattaloló alkalmazásban.)	Egyéb szkennelés ide műveletek	-	-	Adatok szkennelése a webszolgáltatás protokolljának segítségével.	
		Szkennelés	-		-
	Szk. e-mailhez	-	-		

3. szint	4. szint	5. szint	6. szint	Leírások
WS szkennelés (Akkor látható, amikor szkennert webszolgáltatást telepít, amely megjelenik a számítógépen, a Hálózattallózó alkalmazásban.)	Szkennelés fax.	-	-	Adatok szkennelése a webszolgáltatás protokolljának segítségével.
	Szkennelés nyomt.	-	-	

+ [Par . ikonok]

1. szint	2. szint	3. szint	Leírások	
Szerk./ Törl.	(Válasszon parancsikont)	Átnevezés	Módosítja a parancsikont nevét.	
		Szerk.	Módosítja a parancsikont beállításait.	
		Törlés	Parancsikont törlése.	
Parancsikont hozzáadása	Másol	-	Válassza ki a kívánt beállításokat.	
	Fax	-	Válassza ki a kívánt beállításokat.	
	Szkennelés	Fájlba		Szkenneljen be egy monokróm vagy színes dokumentumot a számítógépére.
		OCR-be		Alakítsa át szkennelt dokumentumait szerkeszthető szövegfájllá.
		Képbe		Beszkenyel egy színes képet a grafikai alkalmazásba.
		USB-re		Dokumentumok szkennelése USB flash meghajtóra.
		E-mail-be		Beszkenyel egy monokróm vagy színes dokumentumot az e-mail alkalmazásba.
		hálózatba		Elküldi a beszkenyelt adatokat a helyi hálózaton vagy az interneten található CIFS-szerverre.
		az FTP-hez		Elküldi FTP-vel a beszkenyelt adatot.
		SharePointba		Küldjön szkennelt adatokat egy SharePoint-kiszolgálón keresztül.
Web	-	Csatlakoztatja a Brother készüléket egy internetes szolgáltatáshoz. Jelen dokumentum kiadása óta lehet, hogy új webes szolgáltatások kerültek hozzáadásra és szolgáltató is módosíthatta a szolgáltatások nevét.		
Alkalmazások	-	Összekapcsolja a Brother készüléket a Brother Apps szolgáltatással.		
(Ezek a beállítások akkor válnak elérhetővé, ha az egyes parancsikontok nevét két másodpercig nyomva tartja.)	Átnevezés	-	Módosítja a parancsikont nevét.	
	Szerk.	-	Módosítja a parancsikont beállításait.	
	Törlés	-	Parancsikont törlése.	



[Bizt. nyomtatás]

1. szint	2. szint	3. szint	Leírások
Bizt. nyomtatás	(Válassza a Felhasználó lehetőséget)	(Válassza a Biztonságos nyomtatási feladat lehetőséget)	Ha beírja négy számjegyből álló jelszavát, kinyomtathatja a készülék memóriájába mentett adatokat. Csak abban az esetben aktív, amikor a készülék biztonságos nyomtatási adatokkal rendelkezik.



[Web]

1. szint	Leírások
Web	Csatlakoztatja a Brother készüléket egy internetes szolgáltatáshoz.



[Alkalmazások]

1. szint	Leírások
Alkalmazások	Összekapcsolja a Brother készüléket a Brother Apps szolgáltatással.



[USB] (MFC-L3750CDW/MFC-L3770CDW)

1. szint	2. szint	Leírások
USB	Szkennelés USB-re	Dokumentumok szkennelése USB flash meghajtóra.
	Közvetlen nyomtatás	Adatok nyomtatása közvetlenül az USB Flash-meghajtóról.



Kapcsolódó tájékoztatás

- [Beállítási és funkcióablakok](#)

Funkcióablakok (DCP-L3550CDW)

Kapcsolódó modellek: DCP-L3550CDW

[Toner]

3. szint	4. szint	Leírások
Toner élettartama	-	Az egyes színek körülbelüli maradék festékélettartamának megtekintése.
Tesztnyomtatás	-	Kinyomtat egy tesztoldalt.
Kalibrálás	Kalibrálás	Indítsa el a színkalibrálást a színek ellenőrzése és javítása érdekében.
	Újraindít	A kalibrálási paramétereket állítsa vissza az alapértelmezett beállításokra.
Regisztráció	-	Minden egyes színhez automatikusan beállítja a nyomtatási pozíciót.

WiFi (Wi-Fi®)

3. szint	Leírások
TCP/IP 1	Módosítsa a TCP/IP-beállításokat.
Telep.Varázsló	A vezeték nélküli hálózat beállításainak konfigurálása a beállításvarázslóval.
WLAN Assziszt.	Konfigurálja vezeték nélküli hálózata beállításait a Brother telepítési CD-ROM használatával.
WPS	Konfigurálhatja a vezeték nélküli hálózat beállításait az egygombnyomós módszerrel.
WPS PIN-kóddal 1	A vezeték nélküli hálózat beállításainak konfigurálása WPS és egy PIN-kód használatával.
WLAN állapot 1	Jelentse meg a vezeték nélküli hálózat kapcsolatának állapotát.
MAC cím 1	A készülék MAC-címének megtekintése.
Alapértelmezettre állítás 1	A készülék vezeték nélküli hálózati beállításainak visszaállítása a gyári beállításokra.
WLAN eng. 1	A vezeték nélküli interfész be- vagy kikapcsolása.

¹ Wi-Fi® kapcsolat beállítása után érhető el.

[Másol]

3. szint	4. szint	5. szint	Leírások
Mono indítás	-	-	Monokróm vagy szürkeárnyalatos másolatot készít.
Színes indítás	-	-	Színes másolatot készít.
ID	-	-	Készítsen másolatot igazolványkártyájáról.
> (további Másolási opciók)	Fogadás	Mono indítás	Állítsa be az Elismervény mód előre meghatározott másolási beállításait.

3. szint	4. szint	5. szint	Leírások
> (további Másolási opciók)	Fogadás	Színes indítás	Állítsa be az Elismervény mód előre meghatározott másolási beállításait.
		ID	
		Mentés pik-ként	
		> (további Másolási opciók)	
		Opciók	
	Normál	Mono indítás	Állítsa be a Normál mód előre meghatározott másolási beállításait.
		Színes indítás	
		ID	
		Mentés pik-ként	
		> (további Másolási opciók)	
		Opciók	
	2az1-ben (ID)	Mono indítás	Állítsa be a 2 az 1-ben (azonosító) mód előre meghatározott másolási beállításait.
		Színes indítás	
		ID	
		Mentés pik-ként	
		> (további Másolási opciók)	
		Opciók	
	2az1-ben	Mono indítás	Állítsa be a 2 az 1-ben mód előre meghatározott másolási beállításait.
		Színes indítás	
		ID	
		Mentés pik-ként	
		> (további Másolási opciók)	
Opciók			
2old. (1⇒2)	Mono indítás	Állítsa be a 2 oldalas (1⇒2) mód előre meghatározott másolási beállításait.	
	Színes indítás		
	ID		
	Mentés pik-ként		
	> (további Másolási opciók)		
	Opciók		
2old. (2⇒2)	Mono indítás	Állítsa be a 2 oldalas (2⇒2) mód előre meghatározott másolási beállításait.	
	Színes indítás		
	ID		
	Mentés pik-ként		
	> (további Másolási opciók)		
	Opciók		
Papírtak.	Mono indítás	Állítsa be a papírmintés mód előre meghatározott másolási beállításait.	
	Színes indítás		

3. szint	4. szint	5. szint	Leírások	
> (további Másolási opciók)	Papírtak.	ID	Állítsa be a papírmérés mód előre meghatározott másolási beállításait.	
		Mentés pik-ként		
		> (további Másolási opciók)		
		Opciók		
	Mono indítás	-	Kezdje meg a másolást.	
	Színes indítás	-		
	Opciók	-	Válassza ki az beállításokat.	
Opciók	Nagyít/Kicsinyít	100%	-	
		Nagyítás	Válassza ki a következő másoláshoz tartozó nagyítás mértékét.	
		Kicsinyítés	Válassza ki a következő másoláshoz tartozó kicsinyítés mértékét.	
		Egyéni (25-400%)	Adjon meg egy nagyítási vagy kicsinyítési arányt.	
		Színmélység	-	Beállítja a fényerősséget.
		Kétold. más.	Elrendezés	Kikapcsolja vagy bekapcsolja a 2 oldalas másolást és kiválasztja hosszabb vagy a rövidebb oldal mentén történő forgatást.
		Kétoldalás másolás oldalelr.	-	Kiválasztja az oldal elrendezést amikor 2 oldalas N-az-1-ben másolatokat készít egy 2 oldalas dokumentumról.
		Minőség	-	Válassza ki a Másolási felbontást a dokumentumtípushoz.
		Kontraszt	-	Beállítja a kontrasztot.
		Köteg/rendez	-	Adja meg a másolatok kötegeléséhez vagy szétválogatásához.
		2 az 1/1 az 1	-	Ha a 2 az 1-ben (ID) lehetőséget választja, akkor megadhatja a tájolási opciókat.
		Oldalelrendezés	-	N az 1-ben és 2 az 1-ben igazolványmásolatokat készíthet.
		Auto. igazítás	-	Beállítja a készüléket a ferde dokumentum automatikus korrekciójára.
	Színbeállítás	-	A szín beállítása másolatokhoz.	
	Háttérszín eltávolítása	-	Csökkenti az eltávolítandó háttérszín mennyiségét.	
Mentés pik-ként	-	-	Elmenti az aktuális beállításokat parancsiként.	



[Szkenelés]

3. szint	4. szint	5. szint	6. szint	Leírások
számítógépre	Fájlba	Egyéb szkenelés ide műveletek	-	Dokumentumokat szkenelhet, és a számítógép mappáiba mentheti azokat.
		(Válasszon USB és PC közül)	Opciók Mentés pik-ként	

3. szint	4. szint	5. szint	6. szint	Leírások
számítógépre	Fájlba	(Válasszon USB és PC közül)	Indítás	Dokumentumokat szkennelhet, és a számítógép mappáiba mentheti azokat.
	OCR-be	Egyéb szkennelés ide műveletek (Válasszon USB és PC közül)	-	Alakítsa át szkennelt dokumentumait szerkeszthető szövegfájlá.
			Opciók	
			Mentés pik-ként	
	Képbe	Egyéb szkennelés ide műveletek (Válasszon USB és PC közül)	-	Fényképeket és grafikákat szkennelhet grafikai alkalmazásaiba.
			Opciók	
Mentés pik-ként				
E-mail-be	Egyéb szkennelés ide műveletek (Válasszon USB és PC közül)	-	Elküldheti a beszkennelt dokumentumot egy e-mailhez csatolva.	
		Opciók		
		Mentés pik-ként		
az FTP-hez	Egyéb szkennelés ide műveletek (Profilnév kiválasztása)	-	-	Elküldi FTP-vel a beszkennelt adatot.
		Opciók	-	
		Mentés pik-ként	-	
hálózatba	Egyéb szkennelés ide műveletek (Profilnév kiválasztása)	-	-	Elküldi a beszkennelt adatokat a helyi hálózaton vagy az interneten található CIFS-szerverre.
		Opciók	-	
		Mentés pik-ként	-	
SharePointba	Egyéb szkennelés ide műveletek (Profilnév kiválasztása)	-	-	Küldjön szkennelt adatokat egy SharePoint-kiszolgálón keresztül.
		Opciók	-	
		Mentés pik-ként	-	
webre	-	-	-	Feltöltheti a szkennelt adatokat egy internetes szolgáltatáshoz.
WS szkennelés (Akkor látható, amikor szkener webszolgáltatást telepít, amely megjelenik a számítógépen, a	Egyéb szkennelés ide műveletek	-	-	Adatok szkennelése a webszolgáltatás protokolljának segítségével.
	Szkennelés	-	-	

3. szint	4. szint	5. szint	6. szint	Leírások
Hálózattallózó alkalmazásban.)	Szk. e-mailhez	-	-	Adatok szkennelése a webszolgáltatás protokolljának segítségével.
	Szkennelés fax.	-	-	
	Szkennelés nyomt.	-	-	

[Par. ikonok]

1. szint	2. szint	3. szint	Leírások
Szerk./ Törl.	(Válasszon parancsikont)	Átnevezés	Módosítja a parancsikont nevéét.
		Szerk.	Módosítja a parancsikont beállításokat.
		Törlés	Parancsikont törlése.
Parancsikont hozzáadása	Másol	-	Válassza ki a kívánt beállításokat.
	Szkennelés	Fájlba	Szkenneljen be egy monokróm vagy színes dokumentumot a számítógépére.
		OCR-be	Alakítsa át szkennelt dokumentumait szerkeszthető szövegfájljává.
		Képbe	Beszkenyel egy színes képet a grafikai alkalmazásba.
		E-mail-be	Beszkenyel egy monokróm vagy színes dokumentumot az e-mail alkalmazásba.
		hálózatba	Elküldi a beszkenyelt adatokat a helyi hálózaton vagy az interneten található CIFS-szerverre.
		az FTP-hez	Elküldi FTP-vel a beszkenyelt adatot.
		SharePointba	Küldjön szkennelt adatokat egy SharePoint-kiszolgálón keresztül.
Web	-	Csatlakoztatja a Brother készüléket egy internetes szolgáltatáshoz. Jelen dokumentum kiadása óta lehet, hogy új webes szolgáltatások kerültek hozzáadásra és szolgáltató is módosíthatta a szolgáltatások nevéét.	
Alkalmazások	-	Összekapcsolja a Brother készüléket a Brother Apps szolgáltatással.	
(Ezek a beállítások akkor válnak elérhetővé, ha az egyes parancsikont nevéét két másodpercig nyomva tartja.)		Átnevezés	Módosítja a parancsikont nevéét.
		Szerk.	Módosítja a parancsikont beállításokat.
		Törlés	Parancsikont törlése.

[Bizt. nyomtatás]

1. szint	2. szint	3. szint	Leírások
Bizt. nyomtatás	(Válassza a Felhasználó lehetőséget)	(Válassza a Biztonságos nyomtatási feladat lehetőséget)	Ha beírja négy számjegyből álló jelszavát, kinyomtathatja a készülék memóriájába mentett adatokat. Csak abban az esetben aktív, amikor a készülék biztonságos nyomtatási adatokkal rendelkezik.



[Web]

1. szint	Leírások
Web	Csatlakoztatja a Brother készüléket egy internetes szolgáltatáshoz.



[Alkalmazások]

1. szint	Leírások
Alkalmazások	Összekapcsolja a Brother készüléket a Brother Apps szolgáltatással.



Kapcsolódó tájékoztatás

- [Beállítási és funkciótáblázatok](#)

A készülék beállításainak módosítása számítógépről

- [A készülék beállításainak módosítása a Web alapú kezeléssel](#)
- [Készülékbeállítások módosítása Távbeállítás segítségével](#)
- [Hol találom a Brother készülék hálózati beállításait?](#)
- [Hálózatkezelő szoftverek és segédprogramok](#)

A készülék beállításainak módosítása a Web alapú kezeléssel

A Web alapú kezelés egy olyan segédprogram, amely egy szokványos webböngészőt használ a készülék HTTP és HTTPS protokollal történő kezeléséhez.

- [Mi a Web alapú kezelés?](#)
- [A Web alapú kezelés elérése](#)
- [A Web alapú kezelés bejelentkezési jelszavának beállítása vagy módosítása](#)
- [Hálózatkezelő szoftverek és segédprogramok](#)
- [Tudjon meg többet a hálózatkezelő szoftvekről és segédprogramokról](#)

Mi a Web alapú kezelés?

A Web alapú kezelés egy olyan segédprogram, amely egy szokványos webböngészőt használ a készülék HTTP és HTTPS protokollal történő kezeléséhez. A nyomtatókiszolgáló beállításainak eléréséhez és módosításához gépelje be készülékének IP-címét webböngészőjébe.



- A Microsoft Internet Explorer 11/Microsoft Edge böngészőt ajánljuk Windows rendszeren, a Safari 10/11 böngészőt pedig Mac rendszeren. Bármelyik böngészőt is használja, mindig gondoskodjon róla, hogy a JavaScript és a cookie-k engedélyezve legyenek.
- A TCP/IP protokollt kell használnia a hálózaton és érvényes, beprogramozott IP-címmel kell rendelkeznie a nyomtatókiszolgálónak és a számítógépének.

The screenshot displays the Brother web interface. At the top, there is a header with the device ID 'XXX-XXXX', a 'Logout' button, and the Brother logo. Below the header is a navigation bar with tabs for 'General', 'Address Book', 'Fax', 'Copy', 'Print', 'Scan', 'Administrator', and 'Network'. The main content area is titled 'Status' and contains several sections: 'Device Status' showing 'Ready' with a green bar; 'Automatic Refresh' with radio buttons for 'Off' (selected) and 'On'; 'Toner Level' showing four bars for BK (Black), C (Cyan), M (Magenta), and Y (Yellow); 'Web Language' with a dropdown menu set to 'Auto'; and 'Device Location' with fields for 'Contact' and 'Location'.

- A tényleges képernyő eltérhet a fenti ábrán bemutatott képernyőtől.



Kapcsolódó tájékoztatás

- A készülék beállításainak módosítása a Web alapú kezeléssel

A Web alapú kezelés elérése

- A HTTPS biztonsági protokoll használata javasolt a beállítások Web alapú kezelővel történő konfigurálásához.
- Amikor HTTPS protokollt használ a Web alapú kezelővel történő konfigurálásához, a böngészője egy figyelmeztetési párbeszédpanelt jelenít meg. Ha el szeretné kerülni a figyelmeztető párbeszédablak megjelenítését, akkor telepíthet egy önálírt tanúsítványt az SSL/TLS kommunikáció használatához. További részletekért ►► *Kapcsolódó tájékoztatás*
- A készülék beállításainak elvégzéséhez szükséges alapértelmezett belépési jelszó: **initpass**. A készülékhez való jogosulatlan hozzáférés megakadályozása érdekében változtassa meg ezt a jelszót.

1. Indítsa el a webböngészőt.
2. Írja be a „https://készülék IP-címe” címet a böngésző címsorába (ahol a „készülék IP-címe” a készülék IP-címe).

Például:

https://192.168.1.2



- DNS (tartománynévrendszer) használata vagy NetBIOS név engedélyezése esetén az IP-cím helyett megadhat egy másik nevet, például a „Megosztott nyomtató” nevet.

- Például:

https://SharedPrinter

Ha engedélyez egy NetBIOS nevet, akkor a csomópontnevet is használhatja.

- Például:

https://brnxxxxxxxxxxxx



A NetBIOS név a hálózati beállítások jelentésében található.

- Mac esetén a Webalapú felügyelet a(z) **Status Monitor (Állapotjelző)** képernyőn, a készülék ikonjára kattintva érhető el.

3. Ha a készülék jelszót kér, írja be, majd kattintson a(z)  lehetőségre.

Most megváltoztathatja a nyomtatószerver beállításait.

Ha módosítja a protokoll beállításait, újra kell indítania a készüléket a **Submit (Küldés)** gombra történő kattintás után, hogy aktiválja a konfigurációt.

Minden alkalommal, mikor el kívánja érni a Web alapú kezelést, írja be a jelszót a **Login (Bejelentkezés)** mezőbe, majd kattintson a  gombra. Miután elvégezte a beállítások konfigurálását, jelentkezzen ki a  gombra kattintva.



Kapcsolódó tájékoztatás

- [A készülék beállításainak módosítása a Web alapú kezeléssel](#)

Kapcsolódó témák:

- [A hálózati konfiguráció jelentés kinyomtatása](#)
- [Önálírt tanúsítvány létrehozása](#)
- [Önálírt tanúsítvány telepítése rendszergazdai jogokkal rendelkező Windows-felhasználók számára](#)

A Web alapú kezelés bejelentkezési jelszavának beállítása vagy módosítása

Javasoljuk, hogy a Web alapú kezeléshez történő jogosulatlan hozzáférés megakadályozása érdekében módosítsa az alapértelmezett bejelentkezési jelszót.

1. Indítsa el a webböngészőt.
2. Írja be a „https://készülék IP-címe” címet a böngésző címsorába (ahol a „készülék IP-címe” a készülék IP-címe).

Például:

https://192.168.1.2



- DNS (tartománynévrendszer) használata vagy NetBIOS név engedélyezése esetén az IP-cím helyett megadhat egy másik nevet, például a „Megosztott nyomtató” nevet.

- Például:

https://SharedPrinter

Ha engedélyez egy NetBIOS nevet, akkor a csomópontnevet is használhatja.



- Például:

https://brnxxxxxxxxxxxx

A NetBIOS név a hálózati beállítások jelentésében található.

- Mac esetén a Webalapú felügyelet a(z) **Status Monitor (Állapotjelző)** képernyőn, a készülék ikonjára kattintva érhető el.

3. Tegye az alábbiak valamelyikét:

- Ha korábban már beállított jelszót, akkor írja be azt, majd kattintson a(z)  lehetőségre.
- Ha korábban még nem állított be jelszót, akkor írja be az **initpass**-t, majd kattintson a(z)  lehetőségre.

4. Kattintson az **Administrator (Rendszergazda)** gombra.

5. Adja meg a használni kívánt jelszót a **Enter New Password (Adja meg az új jelszót)** mezőben (8 és 32 karakter közötti hosszúság).

6. Írja be újra a jelszót a **Confirm New Password (Új jelszó jóváhagyása)** mezőbe.

7. Kattintson a **Submit (Küldés)** gombra.



Kapcsolódó tájékoztatás

- [A készülék beállításainak módosítása a Web alapú kezeléssel](#)

Készülékbeállítások módosítása Távbeállítás segítségével

Kapcsolódó modellek: MFC-L3710CW/MFC-L3730CDN/MFC-L3750CDW/MFC-L3770CDW

A Távoli beállító program segítségével a számítógépről konfigurálható a Brother készülék számos beállítása. Amikor elindítja a Távoli beállító programot, a Brother készülék beállításai letöltődnek a számítógépre, és megjelennek a képernyőn. Ha megváltoztatja a beállításokat a számítógépen, közvetlenül feltöltheti a változtatásokat a készülékre.

- [Távoli beállítás \(Windows\)](#)
- [Távbeállítás \(Mac\)](#)

Távoli beállítás (Windows)

- A Brother készülék beállítása a számítógépről (Windows)
- A Brother készülék beállítása a ControlCenter4 használatával (Windows)
- Készülék címjegyzékének a beállítása ControlCenter4 eszközzel (Windows)

► Kezdőlap > Készülék beállításai > A készülék beállításainak módosítása számítógépről > Készülékbeállítások módosítása Távbeállítás segítségével > Távoli beállítás (Windows) > A Brother készülék beállítása a számítógépről (Windows)

A Brother készülék beállítása a számítógépről (Windows)

Kapcsolódó modellek: MFC-L3710CW/MFC-L3730CDN/MFC-L3750CDW/MFC-L3770CDW



Ha a Biztonságos funkciózárolás Be van kapcsolva, nem tudja használni a Távoli beállítás funkciót.

1. Tegye az alábbiak valamelyikét:

- Windows 7

Kattintson a  (Start) > Minden program > Brother > Brother Utilities elemre.

Kattintson a legördülő listára, és válassza ki a modell nevét (ha még nincs kiválasztva). Kattintson a bal oldali navigációs sáv **Eszközök** gombjára, majd kattintson a **Távolsági setup (Távbeállítás)** gombra.

- Windows 8 és Windows 10

Indítsa el a  (Brother Utilities) elemet, majd kattintson a legördülő listára, és válassza ki a modell nevét (ha még nincs kiválasztva). Kattintson a bal oldali navigációs sáv **Eszközök** gombjára, majd kattintson a **Távolsági setup (Távbeállítás)** gombra.

Megjelenik a Távoli beállító program ablaka.



Ha a készülék hálózaton keresztül csatlakozik, adja meg a jelszót, ha a rendszer kéri.

2. Adja meg a kívánt beállításokat.

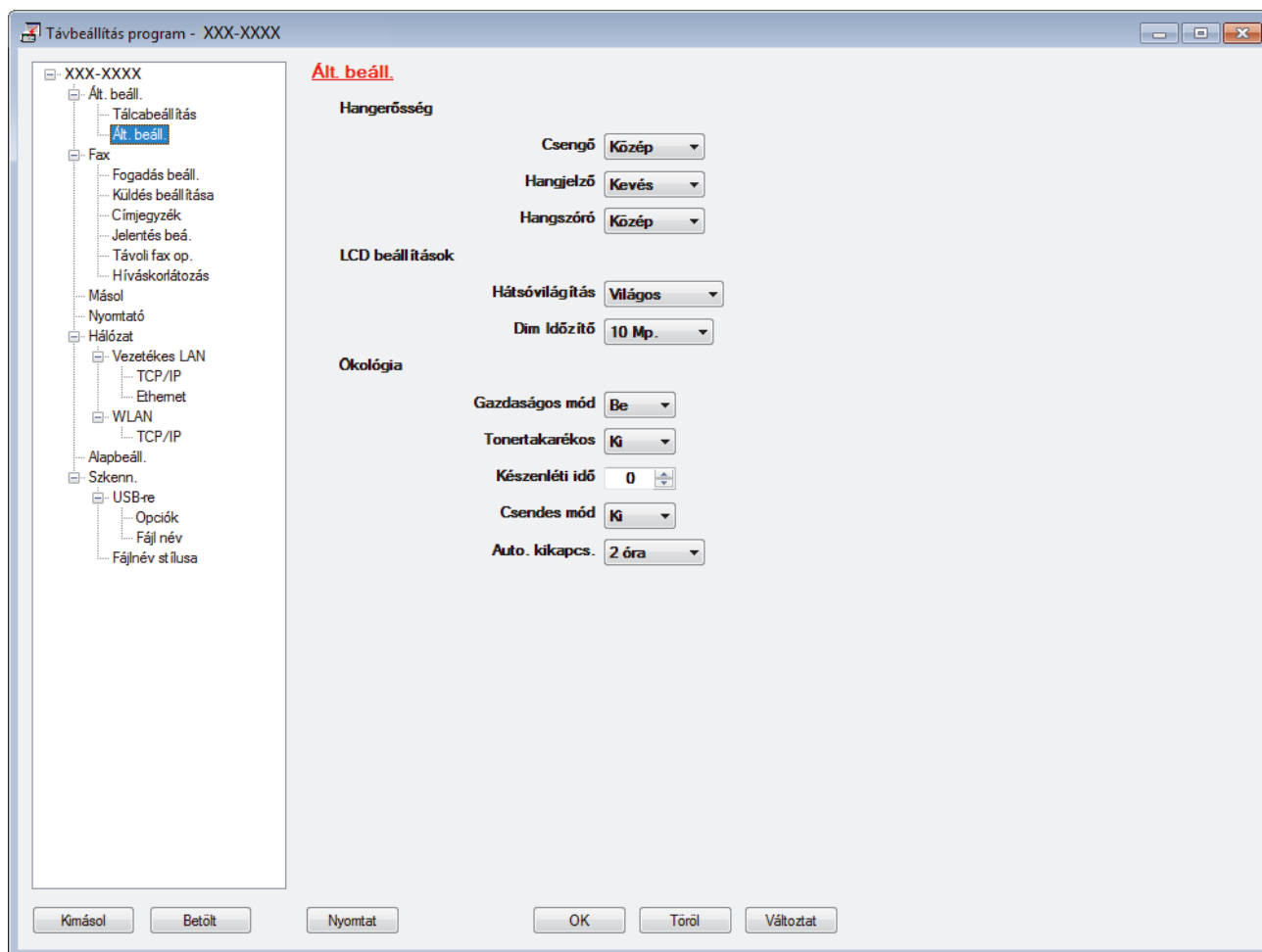

Kimásol

Erre az opcióra kattintva fájlba mentheti az aktuális konfigurációs beállításokat.



Kattintson a(z) **Kimásol** opcióra a címjegyzék vagy a készülék összes beállításának mentéséhez.

Betölt

Kattintson egy fájl importálásához és a beállításainak a beolvasásához.

Nyomtat

Erre az opcióra kattintva nyomtathatja ki a kiválasztott elemeket a készüléken. Nem lehet kinyomtatni az adatokat, amíg azok nincsenek feltöltve a készülékre. Kattintson a(z) **Változtat** elemre az új adatok a készülékre való feltöltéséhez, majd kattintson a **Nyomtat** lehetőségre.

OK

Erre az opcióra kattintva elindíthatja az adatok feltöltését a készülékre, és kiléphet a Távoli beállító programból. Ha hibaüzenet jelenik meg, ellenőrizze az adatok helyességét, és kattintson az **OK** gombra.

Töröl

Erre az opcióra kattintva kiléphet a Távoli beállító programból az adatok a készülékre való feltöltése nélkül.

Változtat

Erre az opcióra kattintva feltöltheti az adatokat a készülékre a Távoli beállító programból való kilépés nélkül.

3. Kattintson a **OK** gombra.

- Ha a számítógépét tűzfal védi, és nem tudja használni a Távbeállítás funkciót, próbálja meg módosítani a tűzfal beállításait úgy, hogy az engedélyezze a 137-es és 161-es porton keresztül történő kommunikációt.
- Ha Windows tűzfalat használ, és a Brother szoftvert és illesztőprogramokat a Brother telepítőlemezről telepítette, akkor a szükséges tűzfalbeállítások már megtörténtek.



Kapcsolódó tájékoztatás

- [Távoli beállítás \(Windows\)](#)
-

■ Kezdőlap > Készülék beállításai > A készülék beállításainak módosítása számítógépről > Készülékbeállítások módosítása Távbeállítás segítségével > Távoli beállítás (Windows) > A Brother készülék beállítása a ControlCenter4 használatával (Windows)

A Brother készülék beállítása a ControlCenter4 használatával (Windows)

Kapcsolódó modellek: MFC-L3710CW/MFC-L3730CDN/MFC-L3750CDW/MFC-L3770CDW



Ha a Biztonságos funkciózárolás Be van kapcsolva, nem tudja használni a Távoli beállítás funkciót.

1. Kattintson a  (ControlCenter4) ikonra a tálcán, majd kattintson a **Megnyitás** gombra.
2. Kattintson a(z) **Berendezés beállításai** fülre.
3. Kattintson a(z) **Távolsági setup (Távbeállítás)** gombra.
4. Adja meg a kívánt beállításokat.

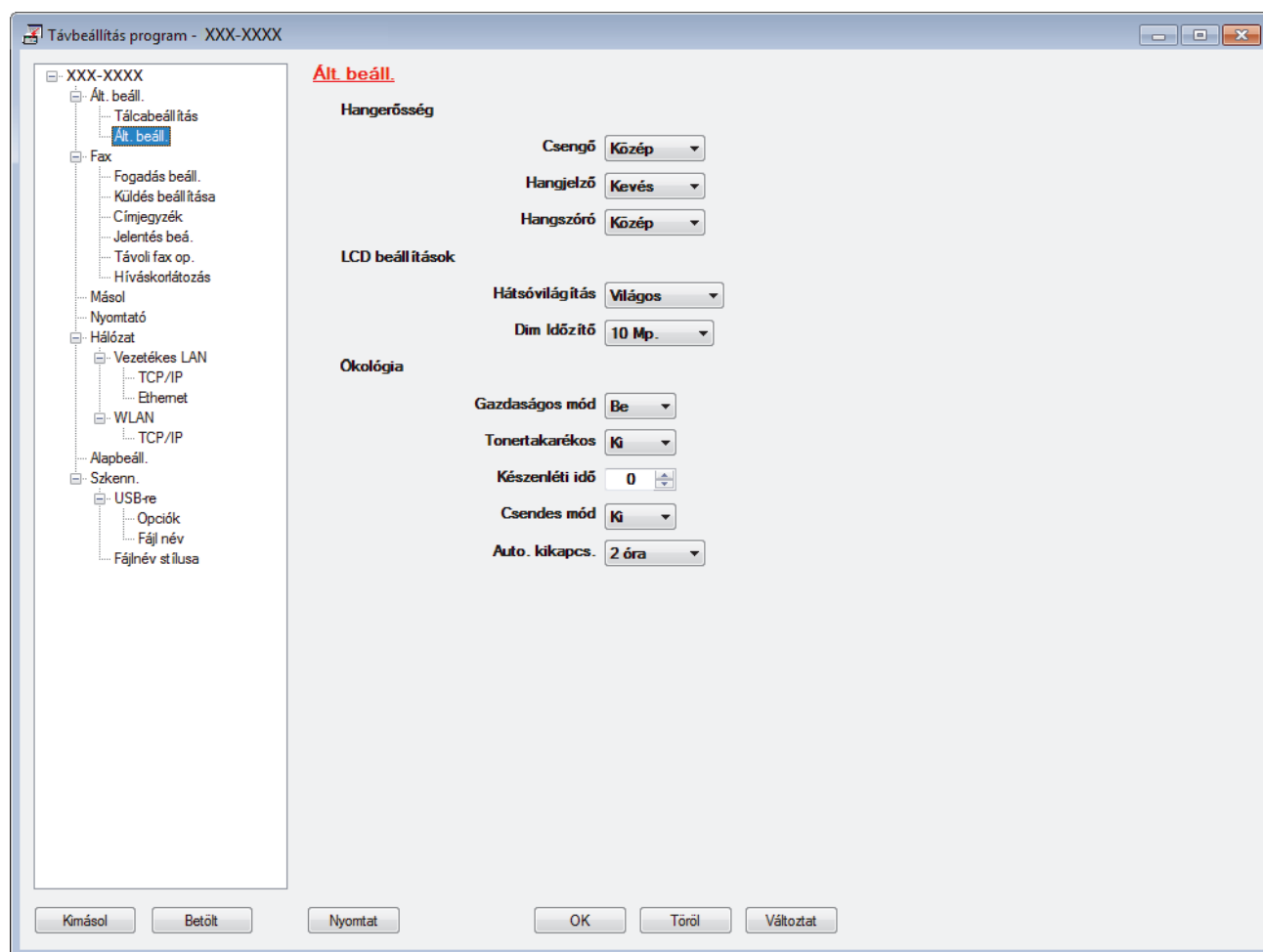

Kimásol

Erre az opcióra kattintva fájlba mentheti az aktuális konfigurációs beállításokat.



Kattintson a(z) **Kimásol** opcióra a címjegyzék vagy a készülék összes beállításának mentéséhez.

Betölt

Kattintson egy fájl importálásához és a beállításainak a beolvasásához.

Nyomtat

Erre az opcióra kattintva nyomtathatja ki a kiválasztott elemeket a készüléken. Nem lehet kinyomtatni az adatokat, amíg azok nincsenek feltöltve a készülékre. Kattintson a(z) **Változtat** elemre az új adatok a készülékre való feltöltéséhez, majd kattintson a **Nyomtat** lehetőségre.

OK

Erre az opcióra kattintva elindíthatja az adatok feltöltését a készülékre, és kiléphet a Távoli beállító programból. Ha hibaüzenet jelenik meg, ellenőrizze az adatok helyességét, és kattintson az **OK** gombra.

Töröl

Erre az opcióra kattintva kiléphet a Távoli beállító programból az adatok a készülékre való feltöltése nélkül.

Változtat

Erre az opcióra kattintva feltöltheti az adatokat a készülékre a Távoli beállító programból való kilépés nélkül.

5. Kattintson a **OK** gombra.

- Ha a számítógépét tűzfal védi, és nem tudja használni a Távbeállítás funkciót, próbálja meg módosítani a tűzfal beállításait úgy, hogy az engedélyezze a 137-es és 161-es porton keresztül történő kommunikációt.
- Ha Windows tűzfalat használ, és a Brother szoftvert és illesztőprogramokat a Brother telepítőlemezzel telepítette, akkor a szükséges tűzfalbeállítások már megtörténtek.



Kapcsolódó tájékoztatás

- [ControlCenter4 \(Windows\)](#)
 - [Távoli beállítás \(Windows\)](#)
-

■ Kezdőlap > Készülék beállításai > A készülék beállításainak módosítása számítógépről > Készülékbeállítások módosítása Távbeállítás segítségével > Távoli beállítás (Windows) > Készülék címjegyzékének a beállítása ControlCenter4 eszközzel (Windows)

Készülék címjegyzékének a beállítása ControlCenter4 eszközzel (Windows)

Kapcsolódó modellek: MFC-L3710CW/MFC-L3730CDN/MFC-L3750CDW/MFC-L3770CDW

A ControlCenter4 eszközön keresztül használt távoli beállítással hozzáadhat címjegyzékszámokat a számítógéphez, vagy módosíthatja azokat.



Ha a Biztonságos funkciózárolás Be van kapcsolva, nem tudja használni a Távoli beállítás funkciót.

1. Kattintson a  (**ControlCenter4**) ikonra a tálcán, majd kattintson a **Megnyitás** gombra.
2. Kattintson a(z) **Berendezés beállításai** fülre.
3. Kattintson a **Címjegyzék** gombra.
Az **Címjegyzék** megnyílik egy távoli beállítási ablakban.
4. Ha szükséges, adja hozzá vagy frissítse a címjegyzék-adatokat.
5. Kattintson a **OK** gombra.



Kapcsolódó tájékoztatás

- [Távoli beállítás \(Windows\)](#)

Távbeállítás (Mac)

- A Brother készülék beállítása USB-kábelcsatlakozással (Mac)
- A készülék címjegyzékének beállítása USB-kábelcsatlakozással (Mac)

► Kezdőlap > Készülék beállításai > A készülék beállításainak módosítása számítógépről > Készülékbeállítások módosítása Távbeállítás segítségével > Távbeállítás (Mac) > A Brother készülék beállítása USB-kábelcsatlakozással (Mac)

A Brother készülék beállítása USB-kábelcsatlakozással (Mac)

Kapcsolódó modellek: MFC-L3710CW/MFC-L3730CDN/MFC-L3750CDW/MFC-L3770CDW

A Távoli beállítás funkcióval beállíthatja Brother készülékét USB-kábelcsatlakozás segítségével.

A Távoli beállítás használata érdekében nyissa meg az adott modell **Letöltések** oldalát a Brother Solutions Centerben, a support.brother.com webhelyen, és töltsse le a Távoli beállítás szoftverét.



- Ha a Biztonságos funkciózárolás Be van kapcsolva, nem tudja használni a Távoli beállítás funkciót.
- A Mac Távoli beállítás opciója csak az USB-csatlakozást támogatja.

1. A(z) **Finder (Kereső)** menüsorban kattintson a(z) **Go (Mehet) > Applications (Programok) > Brother** lehetőségre, majd kattintson duplán a Távoli beállítás ikonra.

Megjelenik a Távoli beállító program képernyője.

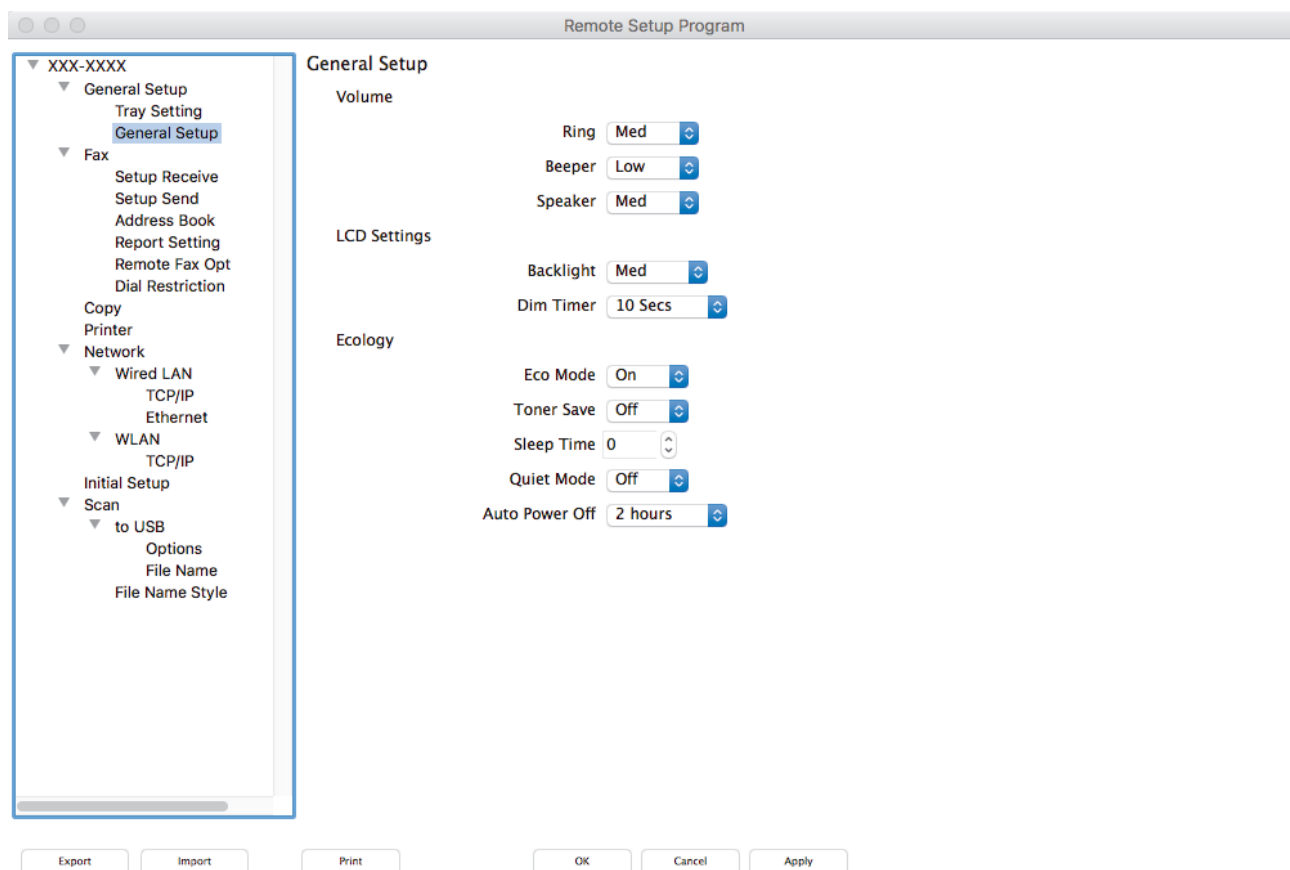

2. Adja meg a kívánt beállításokat.

Export (Exportálás)

Erre az opcióra kattintva fájlba mentheti az aktuális konfigurációs beállításokat.



A címjegyzék vagy a készülék összes beállításának mentéséhez kattintson az **Export (Exportálás)** gombra.

Import (Importálás)

Kattintson egy fájl importálásához és a beállításainak a beolvasásához.

Print (Nyomtasd)

Erre az opcióra kattintva nyomtathatja ki a kiválasztott elemeket a készüléken. Nem lehet kinyomtatni az adatokat, amíg azok nincsenek feltöltve a készülékre. Kattintson az **Apply (Alkalmazás)** gombra az adatok készülékre való feltöltéséhez, majd kattintson a **Print (Nyomtasd)** gombra.

OK

Erre az opcióra kattintva elindíthatja az adatok feltöltését a készülékre, és kiléphet a Távoli beállító programból. Ha hibaüzenet jelenik meg, írja be a helyes adatokat, és kattintson az **OK** gombra.

Cancel (Töröl)

Erre az opcióra kattintva kiléphet a Távoli beállító programból az adatok a készülékre való feltöltése nélkül.

Apply (Alkalmazás)

Erre az opcióra kattintva feltöltheti az adatokat a készülékre a Távoli beállító programból való kilépés nélkül.

3. Ha befejezte, nyomja meg a **OK** gombot.



Kapcsolódó tájékoztatás

- [Távbeállítás \(Mac\)](#)
-

■ Kezdőlap > Készülék beállításai > A készülék beállításainak módosítása számítógépről > Készülékbeállítások módosítása Távbeállítás segítségével > Távbeállítás (Mac) > A készülék címjegyzékének beállítása USB-kábelcsatlakozással (Mac)

A készülék címjegyzékének beállítása USB-kábelcsatlakozással (Mac)

Kapcsolódó modellek: MFC-L3710CW/MFC-L3730CDN/MFC-L3750CDW/MFC-L3770CDW

A Távoli beállítás funkcióval hozzáadhatja vagy módosíthatja a számítógépén lévő címjegyzékszámokat USB-kábelcsatlakozás segítségével.

A Távoli beállítás használata érdekében nyissa meg az adott modell **Letöltések** oldalát a Brother Solutions Centerben, a support.brother.com webhelyen, és töltsse le a Távoli beállítás szoftverét.



- Ha a Biztonságos funkciózárolás Be van kapcsolva, nem tudja használni a Távoli beállítás funkciót.
- A Mac Távoli beállítás opciója csak az USB-csatlakozást támogatja.

1. A(z) **Finder (Kereső)** menüsorban kattintson a(z) **Go (Mehet) > Applications (Programok) > Brother** lehetőségre, majd kattintson duplán a Távoli beállítás ikonra.
Megjelenik a Távoli beállító program képernyője.
2. A bal oldali menüben kattintson a(z) **Address Book (Címjegyzék)** elemre a(z) **Fax** lehetőségnél.
3. Ha szükséges, adja hozzá vagy frissítse a címjegyzék-adatokat.
4. Ha befejezte, nyomja meg a **OK** gombot.



Kapcsolódó tájékoztatás

- [Távbeállítás \(Mac\)](#)

Függelék

- Műszaki adatok
- Szöveg beírása a Brother készüléken
- Kellékanyagok
- A festékkazetta élettartamára vonatkozó fontos információk
- Információk az újrahasznosított papírról
- Brother-hívószámok

Műszaki adatok

- >> Általános műszaki adatok
- >> Dokumentum méretspecifikáció
- >> Nyomathordozók adatai
- >> Faxjellemzők
- >> Másolási specifikáció
- >> A szkennер műszaki adatai
- >> A nyomtató műszaki adatai
- >> Interfész műszaki adatai
- >> Közvetlen nyomtatás funkció specifikációk
- >> Támogatott protokollok és biztonsági funkciók
- >> Számítógépre vonatkozó követelmények

Általános műszaki adatok

Nyomtató típusa		<ul style="list-style-type: none"> • LED
Nyomatási mód		<ul style="list-style-type: none"> • Elektrofotografikus LED nyomtató
Memóriakapacitás	Normál	<ul style="list-style-type: none"> • 512 MB
LCD (folyadékkristályos kijelző) ¹		<ul style="list-style-type: none"> • DCP-L3510CDW/DCP-L3517CDW 16 karakter x 2 sor • DCP-L3550CDW/MFC-L3710CW/ MFC-L3730CDN/MFC-L3750CDW/ MFC-L3770CDW 3,7 hüvelykes (93,4 mm-es) TFT színes érintőképernyős LCD
Áramforrás		<ul style="list-style-type: none"> • 220-240 V AC 50/60 Hz
Energiafelvétel (Átlagos)	Csúcs	<ul style="list-style-type: none"> • DCP-L3510CDW Körülbelül 1180 W • DCP-L3517CDW Körülbelül 1180 W • DCP-L3550CDW Körülbelül 1180 W • MFC-L3710CW Körülbelül 1180 W • MFC-L3730CDN Körülbelül 1180 W • MFC-L3750CDW Körülbelül 1320 W • MFC-L3770CDW Körülbelül 1320 W
	Nyomtatás ²	<ul style="list-style-type: none"> • DCP-L3510CDW Körülbelül 400 W 25°C-on • DCP-L3517CDW Körülbelül 400 W 25°C-on • DCP-L3550CDW Körülbelül 400 W 25°C-on • MFC-L3710CW Körülbelül 400 W 25°C-on • MFC-L3730CDN Körülbelül 400 W 25°C-on

Energiafelvétel (Átlagos)		<ul style="list-style-type: none"> • MFC-L3750CDW Körülbelül 430 W 25°C-on • MFC-L3770CDW Körülbelül 430 W 25°C-on
	Nyomtatás (Csendes mód) ²	<ul style="list-style-type: none"> • DCP-L3510CDW Körülbelül 280 W 25°C-on • DCP-L3517CDW Körülbelül 280 W 25°C-on • DCP-L3550CDW Körülbelül 280 W 25°C-on • MFC-L3710CW Körülbelül 280 W 25°C-on • MFC-L3730CDN Körülbelül 280 W 25°C-on • MFC-L3750CDW Körülbelül 260 W 25°C-on • MFC-L3770CDW Körülbelül 260 W 25°C-on
	Másolás ²	<ul style="list-style-type: none"> • DCP-L3510CDW Körülbelül 400 W 25°C-on • DCP-L3517CDW Körülbelül 400 W 25°C-on • DCP-L3550CDW Körülbelül 400 W 25°C-on • MFC-L3710CW Körülbelül 400 W 25°C-on • MFC-L3730CDN Körülbelül 400 W 25°C-on • MFC-L3750CDW Körülbelül 430 W 25°C-on • MFC-L3770CDW Körülbelül 430 W 25°C-on
	Másolás (Csendes mód) ²	<ul style="list-style-type: none"> • DCP-L3510CDW Körülbelül 280 W 25°C-on • DCP-L3517CDW Körülbelül 280 W 25°C-on • DCP-L3550CDW Körülbelül 280 W 25°C-on • MFC-L3710CW Körülbelül 280 W 25°C-on • MFC-L3730CDN Körülbelül 280 W 25°C-on • MFC-L3750CDW Körülbelül 260 W 25°C-on • MFC-L3770CDW Körülbelül 260 W 25°C-on
	Üzemkész ²	<ul style="list-style-type: none"> • DCP-L3510CDW Körülbelül 80 W 25°C-on • DCP-L3517CDW Körülbelül 80 W 25°C-on

Energiafelvétel (Átlagos)		<ul style="list-style-type: none"> • DCP-L3550CDW Körülbelül 80 W 25°C-on • MFC-L3710CW Körülbelül 80 W 25°C-on • MFC-L3730CDN Körülbelül 80 W 25°C-on • MFC-L3750CDW Körülbelül 75 W 25°C-on • MFC-L3770CDW Körülbelül 75 W 25°C-on
	Alvó ²	<ul style="list-style-type: none"> • DCP-L3510CDW Körülbelül 9,7 W • DCP-L3517CDW Körülbelül 9,7 W • DCP-L3550CDW Körülbelül 9,7 W • MFC-L3710CW Körülbelül 9,7 W • MFC-L3730CDN Körülbelül 9,7 W • MFC-L3750CDW Körülbelül 10,1 W • MFC-L3770CDW Körülbelül 10,1 W
	Mély alvás ²	<ul style="list-style-type: none"> • DCP-L3510CDW Körülbelül 1,2 W • DCP-L3517CDW Körülbelül 1,2 W • DCP-L3550CDW Körülbelül 1,2 W • MFC-L3710CW Körülbelül 1,2 W • MFC-L3730CDN Körülbelül 1,2 W • MFC-L3750CDW Körülbelül 1,2 W • MFC-L3770CDW Körülbelül 1,2 W
	Kikapcsolva ^{2 3 4}	<ul style="list-style-type: none"> • DCP-L3510CDW Körülbelül 0,04 W • DCP-L3517CDW Körülbelül 0,04 W • DCP-L3550CDW Körülbelül 0,04 W • MFC-L3710CW Körülbelül 0,04 W • MFC-L3730CDN Körülbelül 0,04 W • MFC-L3750CDW Körülbelül 0,04 W

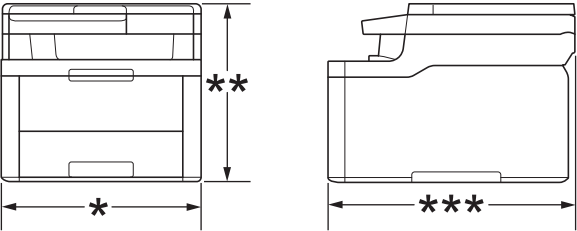
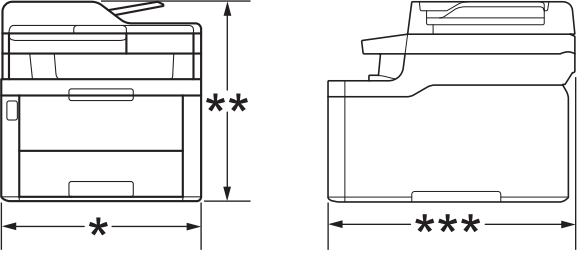
Energiafelvétel (Átlagos)		<ul style="list-style-type: none"> • MFC-L3770CDW Körülbelül 0,04 W
Méreték (Tipikus vázlatnézetben) (DCP-L3510CDW/DCP-L3517CDW)  (DCP-L3550CDW/MFC-L3710CW/MFC-L3730CDN/ MFC-L3750CDW/MFC-L3770CDW) 		Egység: mm <ul style="list-style-type: none"> • DCP-L3510CDW/DCP-L3517CDW * : 410 ** : 368 *** : 475 • DCP-L3550CDW/MFC-L3710CW/ MFC-L3730CDN/MFC-L3750CDW * : 410 ** : 414 *** : 475 • MFC-L3770CDW * : 410 ** : 414 *** : 509
Súly (kellékanyagokkal)		<ul style="list-style-type: none"> • DCP-L3510CDW/DCP-L3517CDW 21,7 kg • DCP-L3550CDW 23,2 kg • MFC-L3710CW 22,5 kg • MFC-L3730CDN 23,4 kg • MFC-L3750CDW 23,4 kg • MFC-L3770CDW 24,5 kg

Zajsztint	Hangnyomás	Nyomatás	<ul style="list-style-type: none"> MFC-L3750CDW/MFC-L3770CDW LpAm = 47 dB (A) DCP-L3510CDW/DCP-L3517CDW/ DCP-L3550CDW/MFC-L3710CW/ MFC-L3730CDN LpAm = 45 dB (A) 	
		Nyomatás (Csendes mód)	<ul style="list-style-type: none"> LpAm = 43 dB (A) 	
		Üzemkész	<ul style="list-style-type: none"> Alapértelmezett: Nem hallható ⁵ 	
	Hangerő	Nyomatás ⁶	Monokróm	<ul style="list-style-type: none"> DCP-L3510CDW/DCP-L3517CDW/ DCP-L3550CDW/MFC-L3710CW/ MFC-L3730CDN LWAd = 5,86 B (A) MFC-L3750CDW/MFC-L3770CDW LWAd = 6,11 B (A)
			Színes	<ul style="list-style-type: none"> DCP-L3510CDW/DCP-L3517CDW/ DCP-L3550CDW/MFC-L3710CW/ MFC-L3730CDN LWAd = 5,92 B (A) MFC-L3750CDW/MFC-L3770CDW LWAd = 6,16 B (A)
		Nyomatás (Csendes mód)	Monokróm	<ul style="list-style-type: none"> LWAd = 5,71 B (A)
Üzemkész		Színes	<ul style="list-style-type: none"> LWAd = 5,73 B (A) 	
			<ul style="list-style-type: none"> Alapértelmezett: Nem hallható ⁷ 	
Hőmérséklet	Működés közben	<ul style="list-style-type: none"> 10°C és 32°C között 		
	Tárolás	<ul style="list-style-type: none"> 0°C és 40°C között 		
Páratartalom	Működés közben	<ul style="list-style-type: none"> 20-80% (páralecsapódás nélkül) 		
	Tárolás	<ul style="list-style-type: none"> 10 és 95% (kondenzáció nélkül) 		
ADF (automatikus dokumentumadagoló) (DCP-L3550CDW/MFC-L3710CW/MFC-L3730CDN/ MFC-L3750CDW/MFC-L3770CDW)		<ul style="list-style-type: none"> Legfeljebb 50 lap <p>A legjobb eredményért javasoljuk:</p> <ul style="list-style-type: none"> Hőmérséklet: 20-30 °C Páratartalom: 50-70% Papír: 80 g/m² 		

¹ Átlósan mérve.

² USB-kapcsolatok számítógéppel

³ A mérés az IEC 62301 Edition 2.0 szabvány alapján történt.

⁴ Az energiafogyasztás a használati körülményektől függően kis mértékben változó.

⁵ Ha a ventilátormotor működik: LpAm = 33 dB (A)

⁶ A mérés a RAL-UZ205 szerinti módszernek megfelelően történt.

⁷ Ha a ventilátormotor működik: LWAd = 4,67 B (A)

Dokumentum méretspecifikáció

Dokumentumméret	ADF szélessége	<ul style="list-style-type: none"> 105 mm – 215,9 mm
	ADF hosszúsága	<ul style="list-style-type: none"> 147,3 mm – 355,6 mm

Dokumentumméret	Szkennerüveg szélessége	• Maximum 215,9 mm
	Szkennerüveg hosszúsága	• Maximum 300 mm

Nyomathordozók adatai

Papírbemenet	Papírtálca (Normál)	Papírtípus	• Normál papír, Vékony papír, Vastag papír, Újrahasznosított papír
		Papír méret	• A4, Letter, A5, A5 (hosszú él), A6, Executive
		Papírsúly	• 60–163 g/m ²
		Maximális papírkapacitás	• Legfeljebb 250 lap 80 g/m ² tömegű normál papír
	Többcélú tálca (TC tálca) (MFC-L3770CDW)	Papírtípus	• Normál papír, Vékony papír, Vastag papír, Újrahasznosított papír, Finom írópapír, Címke, Boríték, Vékony bor., Vastag bor., Fényes papír
		Papír méret	• Szélesség: 76,2 mm – 216 mm • Hosszúság: 116 mm – 355,6 mm • Boríték: COM-10, DL, C5, Monarch
		Papírsúly	• 60-163 g/m ²
		Maximális papírkapacitás	• Legfeljebb 30 lap 80 g/m ² tömegű normál papír • Boríték: három boríték, maximum 6 mm-es vastagságig
	Kézi adagolónyílás (DCP-L3510CDW/ DCP-L3517CDW/ DCP-L3550CDW/MFC-L3710CW/ MFC-L3730CDN/ MFC-L3750CDW)	Papírtípus	• Normál papír, Vékony papír, Vastag papír, Újrahasznosított papír, Finom írópapír, Címke, Boríték, Vékony bor., Vastag bor., Fényes papír
		Papír méret	• Szélesség: 76,2 mm – 216 mm • Hosszúság: 116 mm – 355,6 mm • Boríték: COM-10, DL, C5, Monarch
		Papírsúly	• 60-163 g/m ²
		Maximális papírkapacitás	• Egy lap
Papírkimenet 1	Nyomatott oldallal lefelé fordított nyomatok kimeneti tálcája	• Legfeljebb 150 ív 80 g/m ² tömegű normál papír (lefelé nézve érkeznek a lefelé néző nyomatok kimeneti papírtálcájára)	
	Nyomatott oldallal felfelé fordított nyomatok kimeneti gyűjtőtálcája	• Egy lap (felfelé nézve érkezik a felfelé néző nyomatok kimeneti tálcájára)	
2 oldalas	Automatikus 2 oldalas nyomtatás (DCP-L3510CDW/ DCP-L3517CDW/ DCP-L3550CDW/ MFC-L3730CDN/)	Papírtípus	• Normál papír, Vékony papír, Vastag papír, Újrahasznosított papír
		Papír méret	• A4
		Papírsúly	• 60-163 g/m ²

2 oldalas	MFC-L3750CDW/ MFC-L3770CDW)		
------------------	--------------------------------	--	--

¹ A címkék esetén ajánlatos azonnal eltávolítani a kinyomtatott lapokat a készülék elhagyását követően a kimeneti papírtálcáról az elkenődés elkerülése érdekében.

Faxjellemzők

MEGJEGYZÉS

Ez a funkció MFC modellek esetén érhető el.

Kompatibilitás	<ul style="list-style-type: none"> ITU-T Super Group 3 	
Kódolási rendszer	<ul style="list-style-type: none"> MH / MR / MMR / JBIG 	
Modem sebesség	<ul style="list-style-type: none"> 33 600 bps (automatikus adatsebesség-csökkenéssel) 	
2 oldalas nyomat fogadás	<ul style="list-style-type: none"> MFC-L3730CDN/MFC-L3750CDW/MFC-L3770CDW Igen 	
Automatikus 2 oldalas küldés	<ul style="list-style-type: none"> MFC-L3770CDW Igen (ADF-ből) 	
Szkennelési szélesség	<ul style="list-style-type: none"> Maximum 208 mm 	
Nyomtatási szélesség	<ul style="list-style-type: none"> Maximum 207,4 mm 	
Szürkeárnyaltos	<ul style="list-style-type: none"> 8 bit / 256 szint 	
Felbontás	Vízszintes	<ul style="list-style-type: none"> 203 dpi
	Függőleges	<ul style="list-style-type: none"> Standard: 98 dpi Finom: 196 dpi Nagyon finom: 392 dpi Fénykép: 196 dpi
Címjegyzék	<ul style="list-style-type: none"> 200 hely 	
Csoportok	<ul style="list-style-type: none"> Max. 20 	
Üzenetszórás	<ul style="list-style-type: none"> 250 hely 	
Automatikus újratárcsázás	<ul style="list-style-type: none"> 3-szor 5 perces időközönként 	
Küldés memóriából	<ul style="list-style-type: none"> Legfeljebb 500 oldal ¹ 	
Papír nélküli fogadás	<ul style="list-style-type: none"> Legfeljebb 500 oldal ¹ 	

¹ Az „Oldalak” az „ITU-T 1-es sz. tesztgrafikonra” utal (egy tipikus üzleti levél, normál felbontás, JBIG kód).

Másolási specifikáció

Másolási szélesség	<ul style="list-style-type: none"> Maximum 210 mm
Automatikus 2 oldalas másolás	<ul style="list-style-type: none"> MFC-L3770CDW Igen (ADF-ből)
Szortírozó másolatrendezés	<ul style="list-style-type: none"> Igen
Másolatok kötegbe rendezése	<ul style="list-style-type: none"> Legfeljebb 99 oldal
Nagyítás/kicsinyítés	<ul style="list-style-type: none"> 25-400% (1%-os lépésenként)
Felbontás	<ul style="list-style-type: none"> Maximum 600 x 600 dpi
Első másolat elkészítési ideje ¹	<p>Monokróm</p> <ul style="list-style-type: none"> MFC-L3750CDW/MFC-L3770CDW Kevesebb mint 15 másodperc 23°C / 230 V mellett

Első másolat elkészítési ideje ¹	<ul style="list-style-type: none"> DCP-L3510CDW/DCP-L3517CDW/DCP-L3550CDW/MFC-L3710CW/MFC-L3730CDN Kevesebb mint 17,5 másodperc 23°C / 230 V mellett
	Színes <ul style="list-style-type: none"> MFC-L3750CDW/MFC-L3770CDW Kevesebb mint 16 másodperc 23°C / 230 V mellett <ul style="list-style-type: none"> DCP-L3510CDW/DCP-L3517CDW/DCP-L3550CDW/MFC-L3710CW/MFC-L3730CDN Kevesebb mint 17,5 másodperc 23°C / 230 V mellett

¹ Készenléti módból és normál tálcából

A szkennер műszaki adatai

Szín/Fekete	<ul style="list-style-type: none"> Igen / Igen
TWAIN kompatibilis	<ul style="list-style-type: none"> Igen (Windows 7 / Windows 8 / Windows 8.1 / Windows 10) (macOS v10.11.6, v10.12.x, v10.13.x)
WIA kompatibilis	<ul style="list-style-type: none"> Igen (Windows 7 / Windows 8 / Windows 8.1 / Windows 10)
Szín mélység	<ul style="list-style-type: none"> 48 bites színes feldolgozás (bemenet) 24 bites színes feldolgozás (kimenet)
Szürke árnyaltos	<ul style="list-style-type: none"> 16 bites színes feldolgozás (bemenet) 8 bites színes feldolgozás (kimenet)
Felbontás ¹	<ul style="list-style-type: none"> Max. 19 200 × 19 200 dpi (interpolált) Max. 1200 x 2400 dpi (a szkennер üvegéről) Max. 600 x 600 dpi (ADF-ről)
Szkennelési szélesség	<ul style="list-style-type: none"> Maximum 210 mm
Automatikus 2 oldalas szkennelés	<ul style="list-style-type: none"> MFC-L3770CDW Igen (ADF-ből)

¹ Maximum 1200 × 1200 dpi felbontású beolvasás a WIA illesztőprogrammal a következő operációs rendszerekben: Windows 7, Windows 8, Windows 8.1 és Windows 10 (19 200 × 19 200 dpi a maximálisan választható felbontás a szkennер segédprogram használatával)

A nyomtató műszaki adatai

Automatikus 2 oldalas nyomtatás		<ul style="list-style-type: none"> DCP-L3510CDW/DCP-L3517CDW/DCP-L3550CDW/MFC-L3730CDN/MFC-L3750CDW/MFC-L3770CDW Igen
Emuláció		<ul style="list-style-type: none"> PCL6, BR-Script3, PDF verzió 1.7, XPS verzió 1.0
Felbontás		<ul style="list-style-type: none"> 600 x 600 dpi, 2400 dpi színvonalú (600 x 2400) minőségű
Nyomtatási sebesség ^{1 2}	1 oldalas nyomtatás	Monokróm <ul style="list-style-type: none"> DCP-L3510CDW/DCP-L3517CDW/DCP-L3550CDW/MFC-L3710CW/MFC-L3730CDN Legfeljebb 19 oldal/perc (Letter méret) Legfeljebb 18 oldal/perc (A4 méret) MFC-L3750CDW/MFC-L3770CDW Legfeljebb 25 oldal/perc (Letter méret) Legfeljebb 24 oldal/perc (A4 méret)
		Színes

Nyomatási sebesség 1 2	1 oldalas nyomtatás	<ul style="list-style-type: none"> DCP-L3510CDW/DCP-L3517CDW/DCP-L3550CDW/MFC-L3710CW/MFC-L3730CDN Legfeljebb 19 oldal/perc (Letter méret) Legfeljebb 18 oldal/perc (A4 méret) MFC-L3750CDW/MFC-L3770CDW Legfeljebb 25 oldal/perc (Letter méret) Legfeljebb 24 oldal/perc (A4 méret)
	2 oldalas nyomtatás	<p>Monokróm</p> <ul style="list-style-type: none"> DCP-L3510CDW/DCP-L3517CDW/DCP-L3550CDW/MFC-L3730CDN Legfeljebb 6 oldal/perc (max. 3 lap/perc) (Letter vagy A4-es méret) MFC-L3750CDW/MFC-L3770CDW Legfeljebb 8 oldal/perc (max. 4 lap/perc) (Letter vagy A4-es méret) <p>Színes</p> <ul style="list-style-type: none"> DCP-L3510CDW/DCP-L3517CDW/DCP-L3550CDW/MFC-L3730CDN Legfeljebb 6 oldal/perc (max. 3 lap/perc) (Letter vagy A4-es méret) MFC-L3750CDW/MFC-L3770CDW Legfeljebb 8 oldal/perc (max. 4 lap/perc) (Letter vagy A4-es méret)
	Első oldal nyomtatási ideje 3	<p>Monokróm</p> <ul style="list-style-type: none"> MFC-L3750CDW/MFC-L3770CDW Kevesebb mint 14 másodperc 23°C / 230 V mellett DCP-L3510CDW/DCP-L3517CDW/DCP-L3550CDW/MFC-L3710CW/MFC-L3730CDN Kevesebb mint 15,5 másodperc 23°C / 230 V mellett <p>Színes</p> <ul style="list-style-type: none"> MFC-L3750CDW/MFC-L3770CDW Kevesebb mint 14 másodperc 23°C / 230 V mellett DCP-L3510CDW/DCP-L3517CDW/DCP-L3550CDW/MFC-L3710CW/MFC-L3730CDN Kevesebb mint 15,5 másodperc 23°C / 230 V mellett

1 A nyomtatási sebesség a nyomtatott dokumentum típusától függően eltérő lehet.

2 A nyomtatási sebesség lassabb lehet, ha a készülék vezeték nélküli LAN-kapcsolattal csatlakozik.

3 Nyomtatás üzemmód módból és normál tálcával.

Interfész műszaki adatai

USB 1 2	<ul style="list-style-type: none"> Nagy sebességű USB 2.0 Használjon 2 méternél nem hosszabb USB 2.0 interfészkábelt.
LAN	<ul style="list-style-type: none"> DCP-L3550CDW/MFC-L3730CDN/MFC-L3750CDW/MFC-L3770CDW 10Base-T/100Base-TX 3
Vezeték nélküli LAN	<ul style="list-style-type: none"> DCP-L3510CDW/DCP-L3517CDW/DCP-L3550CDW/MFC-L3710CW/MFC-L3750CDW/MFC-L3770CDW IEEE 802.11b/g/n (Infrastruktúra mód) IEEE 802.11g/n (Wi-Fi Direct®)
NFC	<ul style="list-style-type: none"> MFC-L3770CDW Igen

1 A készülék nagy sebességű USB 2.0 interfésszel van ellátva. A készülék csatlakoztatható olyan számítógéphez is, amely USB 1.1 interfésszel rendelkezik.

2 Más gyártók USB-portjait a rendszer nem támogatja.

3 5-ös kategóriájú (vagy nagyobb átviteli sebességű), egyenes bekötésű, csavart érpárú kábelt használjon.

Közvetlen nyomtatás funkció specifikációk

MEGJEGYZÉS

Ez a funkció csak MFC-L3750CDW/MFC-L3770CDW esetében áll rendelkezésre.

Kompatibilitás	<ul style="list-style-type: none">PDF 1.7-es verzió, JPEG, Exif+JPEG, PRN (a saját nyomtató-illesztőprogram hozza létre), TIFF (Brother modellek által szkennelt fájl), XPS 1.0-s verzió
Interfész	<ul style="list-style-type: none">Közvetlen USB-interfész : Elöl x 1

Támogatott protokollok és biztonsági funkciók

Ethernet

10Base-T/100Base-TX

Vezeték nélküli LAN

IEEE 802.11b/g/n (Infrastruktúra mód), IEEE 802.11g/n (Wi-Fi Direct)

Protokollok (IPv4)

ARP, RARP, BOOTP, DHCP, APIPA (Auto IP), WINS/NetBIOS névfeloldás, DNS feloldó, mDNS, LLMNR válaszadó, LPR/LPD, Egyéni Raw Port/Port9100, SMTP ügyfél, IPP/IPPS, FTP ügyfél és kiszolgáló, CIFS ügyfél, TELNET kiszolgáló, SNMPv1/v2c/v3, HTTP/HTTPS kiszolgáló, TFTP ügyfél és kiszolgáló, ICMP, Web Services (nyomtatás/szkennelés), SNTP ügyfél

Protokollok (IPv6)

NDP, RA, DNS feloldó, mDNS, LLMNR válaszadó, LPR/LPD, Egyéni Raw Port/Port9100, IPP/IPPS, SMTP-ügyfél, FTP-ügyfél és -kiszolgáló, CIFS-ügyfél, TELNET-kiszolgáló, SNMPv1/v2c/v3, HTTP/HTTPS-kiszolgáló, TFTP-ügyfél és -kiszolgáló, ICMPv6, SNTP-ügyfél, Webszolgáltatások (nyomtatás/szkennelés)

Hálózatbiztonság (vezetékes hálózat)

SMTP-AUTH, SSL/TLS (IPPS, HTTPS, SMTP), SNMP v3, 802.1x (EAP-MD5, EAP-FAST, PEAP, EAP-TLS, EAP-TTLS), Kerberos

Hálózatbiztonság (vezeték nélküli hálózat)

SMTP-AUTH, SSL/TLS (IPPS, HTTPS, SMTP), SNMP v3, 802.1x (LEAP, EAP-FAST, PEAP, EAP-TLS, EAP-TTLS), Kerberos

Vezeték nélküli hálózati biztonság

WEP 64/128 bit, WPA-PSK (TKIP/AES), WPA2-PSK (TKIP/AES)¹

Vezeték nélküli hitelesítés

Wi-Fi Certification Mark License (WPA™/WPA2™ – vállalati, személyes), Wi-Fi Protected Setup™ (WPS) Identifier Mark License, Wi-Fi CERTIFIED™ Wi-Fi Direct

Számítógépre vonatkozó követelmények

Támogatott operációs rendszerek és szoftverfunkciók

Számítógépes platform és az operációs rendszer verziószáma	Számítógépes interfész				Processzor	A telepítéshez szükséges lemezterület	
	Párhuzamos (IEEE1284)	USB ¹	10Base-T/100Base-TX	Vezeték nélküli hálózat 802.11b/g/n		Az illesztőprogramok vonatkozásában	Az alkalmazások vonatkozásában

¹ A Wi-Fi Direct csak a WPA2-PSK (AES) megoldást támogatja.

			(Ethernet)			(az illesztőprogramokkal együtt)	
Windows Operációs rendszer	Windows 7 SP1 / 8 / 8.1 ^{2 3}	N/A	Nyomtatás PC Fax ⁴		32 bites (x86) vagy 64 bites (x64) processzor	650 MB	1,2 GB
	Windows 10 Home / 10 Pro / 10 Education / 10 Enterprise ^{2 3}		Szkenelés				
	Windows Server 2008		N/A	Nyomtatás	64 bites (x64) processzor	50 MB	N/A
	Windows Server 2008 R2						
	Windows Server 2012						
	Windows Server 2012 R2						
	Windows Server 2016						
Mac operációs rendszer	macOS v10.11.6		Nyomtatás		Intel® Processzor	80 MB	400 MB
	macOS v10.12.x		PC-Fax (küldés) ⁴				
	macOS v10.13.x		Szkenelés				

1 Harmadik fél által gyártott USB port nem támogatott.

2 WIA, 1200x1200 felbontáshoz. A Brother szkennelő segédprogrammal a felbontás megnövelhető 19 200 x 19 200 dpi-re.

3 PaperPort™ 14SE az alábbi operációs rendszereket támogatja: Windows 7 SP1, Windows8, Windows 8.1 és Windows 10.

4 A PC-Fax funkciót a rendszer csak fekete-fehérben támogatja.

A legfrissebb illesztőprogramokért keresse fel az adott modellhez tartozó **Letöltések** oldalt a Brother Solutions Center webhelyen, a support.brother.com címen.

Az összes védjegy, márka és terméknév a megfelelő vállalatok tulajdona.



Kapcsolódó tájékoztatás

- Függelék

Szöveg beírása a Brother készüléken

>> DCP-L3510CDW/DCP-L3517CDW

>> DCP-L3550CDW/MFC-L3710CW/MFC-L3730CDN/MFC-L3750CDW/MFC-L3770CDW

DCP-L3510CDW/DCP-L3517CDW

Amikor szöveget kell beírni, gépeljen be karaktereket a készülékén. A billentyűzet kiosztása a végrehajtott funkciótól függően eltérhet.

- Tartsa lenyomva vagy nyomja meg többször a(z) ▲ vagy ▼ gombot egy karakter kijelöléséhez ebből a listából:
0123456789abcdefghijklmnopqrstuvwxyzABCDEFGHIJKLMNOPQRSTUVWXYZ(space)!"#\$%&'()*+,-./:;<=>?
@[^_`{|}~
- Nyomja meg az **OK** gombot, amikor a kívánt karakter vagy szimbólum megjelent, majd adja meg a következő karaktert.
- Nyomja meg a(z) **Clear (Törlés)** gombot a helytelenül megadott karakterek törléséhez.

DCP-L3550CDW/MFC-L3710CW/MFC-L3730CDN/MFC-L3750CDW/MFC-L3770CDW

- Amikor szöveget kell bevinnie a Brother készüléken, egy billentyűzet jelenik meg az LCD-kijelzőn.
- Az elérhető karakterek az országtól függően változhatnak.
- A billentyűzet kiosztása a végrehajtott funkciótól függően eltérhet.

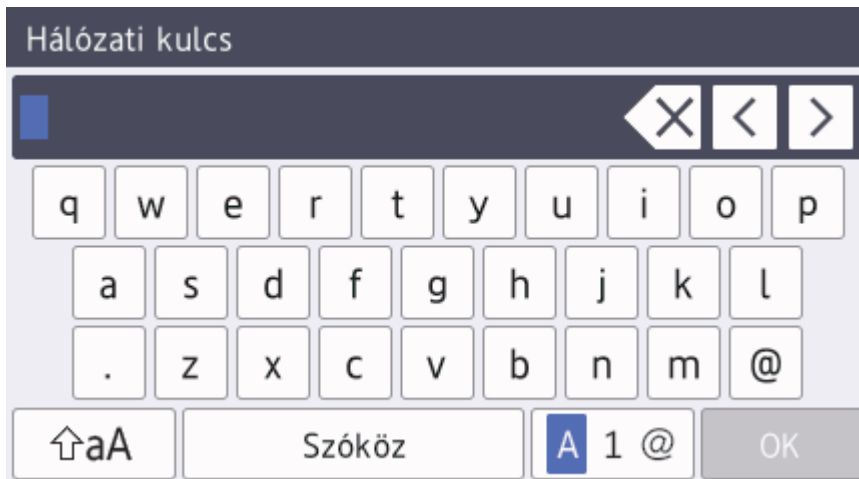

- A betűk, számok és speciális karakterek közötti váltáshoz nyomja meg a **A 1 @** gombot.
- A kis- és nagybetű között a **↑aA** gomb megnyomásával válthat.
- A kurzor balra vagy jobbra történő mozgatásához nyomja meg a ◀ vagy ▶ gombot.

Szóköz beillesztése

- Szóköz beviteléhez nyomja meg a [Szóköz] vagy ▶ gombot.

Javítás

- Ha egy téves karaktert gépelt be, és ki akarja javítani, nyomja meg a ◀ vagy ▶ gombot, és mozgassa a kurzort a téves karakter alá, majd nyomja meg a **X** gombot. Adja meg a megfelelő karaktert.
- Egy karakter beírásához nyomja meg a ◀ vagy ▶ gombot a kurzor megfelelő helyre való mozgatásához, majd írja be a karaktert.
- Nyomja meg a **X** gombot minden törölni kívánt karakterhez, vagy tartsa lenyomva a **X** gombot az összes karakter törléséhez.



Kapcsolódó tájékoztatás

- Függelék

Kapcsolódó témák:

- A készülék konfigurálása vezeték nélküli hálózathoz a készülék vezérlőpanelnek beállítási varázslója használatával
- A készülék konfigurálása vezeték nélküli hálózathoz, ha az SSID azonosító szórása le van tiltva
- Az állomásazonosító beállítása

Kellékanyagok

Ha elérkezik a kellékanyagok, például a festékkazetta vagy a dob cseréjének ideje, hibaüzenet jelenik meg a készülék vezérlőpanelén vagy a Status Monitor paneljén. A készülékhez tartozó kellékanyagokról a www.brother.com/original/index.html weboldalon vagy a helyi Brother kereskedőnél tájékozódhat.

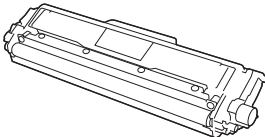
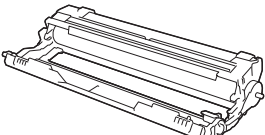
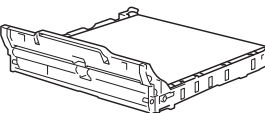
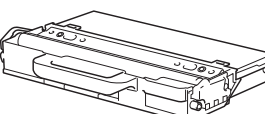

A kellékanyag modellneve az adott országtól vagy régiótól függ.

Kellékanyagok	Kellékanyag modellneve	Körülbelüli élettartam (Kapacitás)
Festékkazetta 	Normál festékkazetta: TN-243	<ul style="list-style-type: none"> Fekete: Körülbelül 1000 oldal ^{1 2} Ciánkék/magenta/sárga: Körülbelül 1000 oldal ^{1 2}
	Nagy kapacitású festékkazetta: TN-247	<ul style="list-style-type: none"> Fekete: Körülbelül 3000 oldal ^{1 2} Ciánkék/magenta/sárga: Körülbelül 2300 oldal ^{1 2}
	Mellékelt festékkazetta: (a készülékhez mellékelve)	<ul style="list-style-type: none"> Fekete: Körülbelül 1000 oldal ^{1 2} Ciánkék/magenta/sárga: Körülbelül 1000 oldal ^{1 2}
Dobegység 	DR-243CL ³	Körülbelül 18 000 oldal ⁴
Szíjegység 	BU-223CL	Körülbelül 50 000 oldal ⁵
Hulladékfesték-kazetta 	WT-223CL	Körülbelül 50 000 oldal ²

¹ A kazetták hozzátétőleges kapacitása az ISO/IEC 19798 szabvány alapján lett meghatározva.

² A4 vagy Letter méretű egyoldalas lapok

³ Négy dobegységet tartalmaz; egy feketét és három színeset.

⁴ Körülbelül 18 000 oldal, feladatonként egy oldallal számolva [A4/Letter egyoldalas lapok]. Az oldalak számára több tényező is hatással lehet, beleértve, de nem korlátozva a nyomathordozó típusára és méretére.

⁵ Körülbelül 50 000 oldal, feladatonként két oldallal számolva [A4/Letter egyoldalas lapok]. Az oldalak számára több tényező is hatással lehet, beleértve, de nem korlátozva a nyomathordozó típusára és méretére.



Kapcsolódó tájékoztatás

- Függelék

Kapcsolódó témák:

- Tartozékok cseréje

A festékkazetta élettartamára vonatkozó fontos információk

A festékkazetta élettartama

Ez a termék a következő módszerekkel állapítja meg a festékkazetták élettartamát:

- A kép elkészítéséhez szükséges különböző színű pontok megszámlálásával
- Az előhívó görgő fordulatainak megszámlálásával

Ez a termék rendelkezik egy olyan funkcióval, amely megszámlolja az egyes dokumentumok nyomtatásához szükséges különböző színű pontokat, valamint az egyes festékkazetták előhívó görgőinek fordulatait. Ha bármelyik fenti érték eléri a felső határértéket, a nyomtatási művelet leáll. A felső korlát úgy van beállítva, hogy az meghaladja azoknak a pontoknak és fordulatoknak a számát, amelyek ahhoz szükségesek, hogy a kazetta egyenletesen teljessé névleges oldalhozamát. Ennek a funkciónak a célja a gyenge nyomtatási minőség és a készülék károsodásának megelőzése.

Két üzenet jelzi, ha alacsony a festékszint vagy utántöltést igényel: Kevés a festék és Cserélje ki a festékkazettát.

A „Kevés a festék” üzenet akkor jelenik meg az LCD-kijelzőn, amikor a pontok száma vagy az előhívó görgők fordulatainak száma megközelíti a maximális értéket. A „Cserélje ki a festékkazettát.” üzenet akkor jelenik meg az LCD-kijelzőn, amikor a pontok száma vagy az előhívó görgők fordulatainak száma elérte a maximális értéket.

Színkorrekció

Az előhívó görgő nem csak akkor forog, amikor normál művelet (például nyomtatás és másolás) történik, hanem akkor is, amikor a készülék beállításokat, például Színkalibrálást vagy Színregisztrációt végez.

Színkalibrálás (a szín denzitásának beállítása)

A stabil nyomtatási minőség eléréséhez szükséges, hogy az egyes festékkazetták denzitása állandó legyen. Ha a színek közti denzitásegyensúly nem tartható meg, az árnyalat instabillá válik, és nem lesz lehetőség a pontos színvisszaadásra. A festék denzitásának változását okozhatják kémiai változások, amelyek hatással vannak a festék elektromos töltésére, az előhívó egység kopása, valamint a készülék belsejében lévő hőmérséklet és páratartalom szintje. Kalibrálás során a készülék a szíjegyiségre nyomtatja a denzitásszint-beállítási tesztmintákat.

Kalibráció főként a következő esetekben történik:

- Amikor a felhasználó manuálisan választja ki a kalibrálást a kezelőpanelen vagy a nyomtató-illesztőprogramban.
(Ha a szín denzitását javítani kell, kérjük, végezzen kalibrálást.)
- Amikor egy használt festékkazettát újra cserélnek.
- Ha a készülék azt érzékeli, hogy a környezeti hőmérséklet és páratartalom megváltozott.
- Ha a nyomtató kinyomtatott egy adott számú oldalt.

Színregisztráció (a színpozíció korrigálása)

Ebben a készülékben a dobegység és az előhívó egység a következő színekhez van előkészítve: fekete (K), sárga (Y), magenta (M) és cián (C). A négy színes kép egyetlen képpé áll össze, ezért színillesztési hibák történhetnek (vagyis előfordulhat, hogy a négy színes kép nem illeszkedik megfelelően). Illesztési hibák előfordulásakor a készülék a szíjegyiségre nyomtatja az illesztésjavító tesztmintákat.

Illesztés főként a következő esetekben történik:

- Ha a felhasználó manuálisan választja ki a színregisztrációt a kezelési panelen.
(Kérjük, hajtson végre regisztrációt, ha egy színregisztráció javításra szorul.)
- Ha a nyomtató kinyomtatott egy adott számú oldalt.



Kapcsolódó tájékoztatás

- [Függelék](#)

Információk az újrahasznosított papírról

- Az újrahasznosított papír ugyanolyan minőségű, mint az eredeti, erdei forrásból gyártott papír. A modern újrahasznosított papírok gyártását szabályzó előírások biztosítják, hogy megfeleljen a különböző nyomtatási eljárások legszigorúbb minőségi követelményeinek is. A VA jelzéssel rendelkező képkezelő eszközök képesek az EN 12281:2002 szabványnak megfelelő újrahasznosított papír kezelésre.
- Az újrahasznosított papír vásárlása védi a természeti erőforrásokat, és elősegíti a környezettudatos gazdaságot. A papír a cellulózzrostjaiból készül. A papír begyűjtése és újrahasznosítása több életciklussal megnöveli a rostok élettartamát, így csökkentve az erőforrások felhasználását.
- Az újrahasznosított papír gyártása rövidebb. A rostok már fel vannak dolgozva, így kevesebb víz, vegyszer és energia szükséges.
- A papír újrahasznosításának megvan az az előnye, hogy a papír nem kerül az egyéb megsemmisítési helyekre, például szemétkukába és szeméttégetőbe. A szemétkukában lévő hulladék metángázt termel, amely erős üvegházhatással rendelkezik.



Kapcsolódó tájékoztatás

- [Függelék](#)

Brother-hívószámok

FONTOS

Műszaki segítségért forduljon a Brother ügyfélszolgálatához vagy a helyi Brother-kereskedőhöz.

>> GY.I.K. (Gyakran Ismételt Kérdések)

>> Ügyfélszolgálat

GY.I.K. (Gyakran Ismételt Kérdések)

A Brother Solutions Center egy egységes erőforrásközpont a készülékkel kapcsolatos összes problémához. Letöltheti a legújabb szoftvereket és segédprogramokat, elolvashatja a GYIK kérdéseit és a hibakeresési tippeket, valamint megtudhatja, hogyan használhatja a leghatékonyabb módon Brother-termékét.

A Brother-illesztőprogramok frissítései is letölthetők innen.

support.brother.com

Ügyfélszolgálat

A helyi Brother-képviselő elérhetőségét a www.brother.com oldalon találja.

Szervizközpontok címe

Az európai szervizközpontok címét a helyi Brother-irodától tudhatja meg. Az európai irodák címét a www.brother.com oldalon találja meg a régió és az ország kiválasztása után.

Internetcímek

A Brother globális weboldala: www.brother.com

Gyakran ismételt kérdések (GYIK), terméktámogatás és műszaki kérdések, illesztőprogram-frissítések és segédprogramok:

support.brother.com



Kapcsolódó tájékoztatás

- [Függelék](#)

brother

Látogasson meg bennünket a világhálón
www.brother.com



HUN
B-1 verzió