

# Guida utente in linea

**DCP-L3510CDW**

**DCP-L3517CDW**

**DCP-L3550CDW**

**MFC-L3710CW**

**MFC-L3730CDN**

**MFC-L3750CDW**

**MFC-L3770CDW**

## Sommario

<b>Prima di utilizzare l'apparecchio Brother .....</b>	<b>1</b>
Definizioni delle note .....	2
Marchi commerciali .....	3
Nota importante.....	4
<b>Introduzione alla macchina Brother .....</b>	<b>5</b>
Prima di utilizzare l'apparecchio.....	6
Descrizione del pannello comandi .....	7
Descrizione del touchscreen LCD.....	11
Come navigare sul Touchscreen LCD.....	15
Descrizione della schermata delle impostazioni .....	17
Impostare la schermata principale Home.....	18
Accesso alle utilità Brother (Windows).....	19
Disinstallare il software e i driver Brother (Windows).....	21
<b>Gestione della carta .....</b>	<b>22</b>
Caricamento carta.....	23
Caricamento e stampa utilizzando il vassoio carta .....	24
Caricamento e stampa utilizzando il vassoio multifunzione (vassoio MP) .....	28
Caricare carta e stampare nella fessura alimentazione manuale .....	38
Impostazioni carta .....	46
Cambiare il formato carta e il tipo di carta .....	47
Selezionare il vassoio da utilizzare per la stampa.....	48
Modificare la funzione di controllo formato carta .....	49
Supporti di stampa consigliati .....	50
Caricamento documenti .....	51
Caricare i documenti nell'alimentatore automatico documenti (ADF) .....	52
Caricare i documenti sul piano dello scanner.....	54
Aree non digitalizzabili e aree non stampabili .....	55
Uso della carta speciale .....	56
<b>Eseguire la stampa .....</b>	<b>57</b>
Stampare dal computer (Windows).....	58
Stampare un documento (Windows).....	59
Impostazioni di stampa (Windows).....	61
Stampa protetta (Windows).....	65
Modificare le impostazioni di stampa predefinite (Windows).....	67
Stampare un documento utilizzando il driver della stampante BR-Script3 (emulazione del linguaggio PostScript® 3™) (Windows) .....	68
Monitorare lo stato della macchina dal computer (Windows).....	69
Stampare dal computer (Mac).....	70
Stampare un documento (Mac).....	71
Opzioni di stampa (Mac) .....	72
Stampa protetta (Mac).....	78
Stampare un documento utilizzando il driver stampante BR-Script3 (emulazione del linguaggio PostScript® 3™) (Mac).....	80
Eseguire il monitoraggio dello stato della macchina dal computer (Mac) .....	81
Annullare un processo di stampa.....	83

Stampa di prova .....	84
<b>Eseguire la scansione .....</b>	<b>85</b>
Eseguire la scansione utilizzando il pulsante di scansione sulla macchina Brother .....	86
Eseguire la scansione di foto e grafici .....	87
Salvare i dati acquisiti in una cartella come file PDF .....	90
Salvare i dati acquisiti su un'unità flash USB .....	93
Scansione a file di testo modificabile (OCR) .....	95
Scansione ad allegato e-mail .....	98
Scansione su FTP .....	101
Scansione su rete (Windows).....	106
Scansione su SharePoint .....	112
Servizi Web per la scansione sulla rete (Windows 7, Windows 8 e Windows 10) .....	117
Modificare le impostazioni del pulsante di scansione da ControlCenter4 (Windows) .....	122
Modificare le impostazioni del pulsante di scansione da Brother iPrint&Scan (Mac).....	126
Configurare il certificato per i PDF firmati.....	127
Disattivare la scansione dal computer.....	128
Eseguire la scansione dal computer (Windows) .....	129
Eseguire la scansione utilizzando la modalità Base di ControlCenter4 (Windows) .....	130
Eseguire la scansione utilizzando la modalità Avanzata di ControlCenter4 (Windows).....	148
Scansione tramite Nuance™ PaperPort™ 14SE o altre applicazioni Windows .....	165
Scansione con Fax e scanner di Windows.....	170
Eseguire la scansione dal computer (Mac).....	174
Scansione con Brother iPrint&Scan (Mac).....	175
Eseguire la scansione utilizzando un'applicazione compatibile con TWAIN (Mac).....	176
Impostazioni driver TWAIN (Mac).....	178
Configurare le impostazioni di scansione utilizzando Gestione basata sul Web .....	181
Impostare il nome del file di scansione utilizzando Gestione basata sul Web .....	182
Impostare il rapporto e-mail del lavoro di scansione utilizzando Gestione basata sul Web .....	183
<b>Copia .....</b>	<b>184</b>
Copiare un documento .....	185
Ingrandire o ridurre le immagine copiate.....	188
Eseguire copie N su 1 utilizzando la funzione Layout pagina .....	190
Ordinamento delle copie .....	192
Copiare un documento d'identità .....	193
Copiare su entrambi i lati della carta (copia fronte-retro) .....	195
Opzioni di copia.....	198
<b>Fax .....</b>	<b>201</b>
Inviare un fax.....	202
Inviare un fax .....	203
Inviare un fax fronte-retro dall'ADF.....	205
Inviare un fax manualmente .....	206
Inviare un fax al termine di una chiamata.....	207
Inviare lo stesso fax a più di un destinatario (Trasmissione circolare) .....	208
Inviare un fax in tempo reale .....	210
Inviare un fax a un'ora prestabilita (fax differito).....	211
Aggiungere una copertina al fax.....	212
Annullare un fax in corso .....	214

Controllare e annullare un fax in sospeso .....	215
Opzioni fax .....	216
Ricevere un fax .....	217
Impostazioni relative alla modalità di ricezione .....	218
Opzioni di ricezione in memoria .....	228
Recupero remoto dei fax .....	235
Operazioni vocali e numeri fax .....	241
Operazioni vocali .....	242
Memorizzare i numeri di fax .....	244
Impostare i gruppi per la trasmissione circolare .....	248
Unire numeri della rubrica .....	252
Servizi telefonici e dispositivi esterni .....	253
Impostare il tipo di linea telefonica .....	254
Segreteria telefonica esterna (TAD) .....	256
Telefoni esterni e interni .....	259
Collegamenti multilinea (PBX) .....	265
Rapporti fax .....	266
Stampare un rapporto di verifica della trasmissione .....	267
Stampare un giornale fax .....	268
PC-FAX .....	269
PC-FAX per Windows .....	270
PC-FAX per Mac .....	293
<b>Stampare i dati direttamente da un'unità flash USB .....</b>	<b>296</b>
Unità flash USB compatibili .....	297
Stampare i dati direttamente da una unità USB o da una fotocamera digitale che supporta la memorizzazione di massa .....	298
Creare un file PRN per la stampa diretta (Windows) .....	300
<b>Rete .....</b>	<b>301</b>
Configurare i dettagli della rete utilizzando il pannello dei comandi .....	302
Funzionalità di rete di base supportate .....	303
Software e utilità per la gestione della rete .....	304
Informazioni sul software e sulle utilità per la gestione della rete .....	305
Altri metodi di configurazione della macchina Brother per una rete senza fili .....	307
Prima di configurare la macchina Brother per una rete senza fili .....	308
Configurare la macchina per una rete wireless .....	309
Configurare la macchina per una rete wireless utilizzando il metodo One Push di Wi-Fi Protected Setup™ (WPS) .....	310
Configurare la macchina per una rete wireless utilizzando il metodo PIN di Wi-Fi Protected Setup™ (WPS) .....	312
Configurazione della macchina per una rete wireless con la procedura guidata di impostazione del pannello dei comandi della macchina .....	316
Configurare l'apparecchio per rete wireless nel caso in cui il nome SSID non venga trasmesso ....	319
Configurare la macchina per una rete wireless aziendale .....	322
Utilizzare Wi-Fi Direct® .....	327
Funzionalità di rete avanzate .....	341
Stampare il rapporto di configurazione della rete .....	342
Stampare il rapporto WLAN .....	343
Sincronizzare l'orario con un server SNTP utilizzando Gestione basata sul Web .....	346

Informazioni tecniche per gli utenti avanzati .....	349
Ripristino delle impostazioni di rete predefinite di fabbrica .....	350
<b>Sicurezza.....</b>	<b>351</b>
Bloccare le impostazioni della macchina .....	352
Panoramica del blocco impostazioni .....	353
Funzioni di sicurezza della rete.....	357
Prima di utilizzare le funzioni di sicurezza di rete .....	358
Secure Function Lock 3.0.....	359
Gestire in modo sicuro l'apparecchio di rete mediante SSL/TLS .....	365
Inviare un'e-mail in modo sicuro.....	396
Utilizzare l'autenticazione IEEE 802.1x per una rete cablata o wireless.....	400
Memorizzazione del registro di stampa in rete.....	405
<b>Mobile/Web Connect.....</b>	<b>412</b>
Brother Web Connect.....	413
Panoramica di Brother Web Connect.....	414
Servizi online utilizzati con Brother Web Connect.....	415
Condizioni per l'utilizzo di Brother Web Connect.....	417
Impostare Brother Web Connect.....	421
Scansione e caricamento di documenti mediante Brother Web Connect .....	430
Scaricamento e stampa di documenti mediante Brother Web Connect.....	431
Inoltro fax su Cloud o e-mail.....	434
Google Cloud Print.....	437
Panoramica di Google Cloud Print .....	438
Prima dell'utilizzo di Google Cloud Print .....	439
Stampare da Google Chrome™ o Chrome OS™ .....	443
Stampare da Google Drive™ per dispositivi mobili.....	444
Stampa dal servizio di posta sul Web Gmail™ per dispositivi mobili .....	445
AirPrint .....	446
Panoramica di AirPrint.....	447
Prima di utilizzare AirPrint (macOS).....	448
Stampare con AirPrint .....	449
Eseguire una scansione con AirPrint (macOS).....	452
Inviare un fax con AirPrint (macOS).....	453
Stampa da dispositivo mobile per Windows.....	454
Mopria® Print Service.....	455
Brother iPrint&Scan per dispositivi mobili .....	456
Near-Field Communication (NFC).....	457
<b>ControlCenter .....</b>	<b>458</b>
ControlCenter4 (Windows).....	459
Modificare la modalità operativa in ControlCenter4 (Windows) .....	460
Eseguire la scansione utilizzando la modalità Base di ControlCenter4 (Windows) .....	462
Eseguire la scansione utilizzando la modalità Avanzata di ControlCenter4 (Windows).....	463
Impostare la macchina Brother utilizzando ControlCenter4 (Windows).....	464
Creare una scheda personalizzata utilizzando la modalità Avanzata di ControlCenter4 (Windows).....	466
<b>Brother iPrint&amp;Scan per Windows e Mac .....</b>	<b>468</b>
Panoramica di Brother iPrint&Scan.....	469

<b>Risoluzione dei problemi</b> .....	<b>470</b>
Messaggi di errore e manutenzione.....	471
Trasferire i fax o il rapporto giornale fax.....	482
Messaggi di errore durante l'uso della funzione Brother Web Connect.....	486
Documenti inceppati.....	488
Documento inceppato nella parte superiore dell'ADF.....	489
Il documento è inceppato sotto il coperchio documenti.....	490
Rimuovere i pezzettini di carta inceppati nell'ADF.....	491
Inceppamenti della carta.....	492
La carta è inceppata nel vassoio MP.....	493
Carta inceppata nella fessura di alimentazione manuale.....	494
La carta è inceppata nel vassoio della carta.....	495
La carta è inceppata nel vassoio carta di uscita.....	497
Carta inceppata sul lato posteriore dell'apparecchio.....	498
Carta inceppata all'interno della macchina.....	500
La carta è inceppata sotto il vassoio carta.....	502
Problemi di stampa.....	504
Migliorare la qualità di stampa.....	507
Problemi con il telefono e il fax.....	513
Impostare la rilevazione segnale di linea.....	517
Impostare la compatibilità della linea telefonica per sistemi VoIP.....	518
Problemi di rete.....	519
Messaggi di errore.....	520
Utilizzare lo strumento di ripristino della connessione di rete (Windows).....	523
Dove reperire le impostazioni di rete dell'apparecchio Brother.....	524
Non è possibile completare la configurazione della rete wireless.....	525
L'apparecchio Brother non è in grado di stampare, eseguire la scansione o ricevere PD-FAX in rete.....	527
Si desidera controllare il corretto funzionamento dei dispositivi di rete.....	529
Problemi di Google Cloud Print.....	531
Problemi di AirPrint.....	532
Problemi di altro tipo.....	533
Controllare le informazioni sull'apparecchio.....	535
Ripristino dell'apparecchio Brother.....	536
Panoramica sul ripristino delle funzioni.....	538
<b>Manutenzione ordinaria</b> .....	<b>540</b>
Sostituire i materiali di consumo.....	541
Sostituire la cartuccia toner.....	543
Sostituire l'unità tamburo.....	547
Sostituire l'unità cinghia.....	552
Sostituire la vaschetta di recupero toner.....	556
Pulire la macchina.....	561
Pulire lo scanner.....	563
Pulire le testine LED.....	564
Pulire l'LCD touchscreen.....	565
Pulire il filo corona.....	566
Pulizia dell'unità tamburo.....	569

Pulire i rulli di presa .....	579
Calibrare l'emissione di colore .....	580
Reimpostare le impostazioni di calibrazione della macchina .....	581
Correggere l'allineamento di stampa colori (Registrazione del colore).....	582
Controllare la durata rimanente della parte.....	583
Imballare e spedire la macchina Brother.....	584
Sostituire i componenti per la manutenzione periodica.....	586
<b>Impostazioni della macchina .....</b>	<b>587</b>
Modificare le impostazioni dell'apparecchio dal pannello dei comandi .....	588
In caso di interruzione della corrente elettrica (Memorizzazione) .....	589
Impostazioni generali .....	590
Salvare le impostazioni preferite come collegamento rapido .....	606
Stampa rapporti.....	609
Tabelle di funzionalità e impostazioni .....	612
Modificare le impostazioni dell'apparecchio dal computer .....	652
Modificare le impostazioni dell'apparecchio mediante Gestione basata sul Web .....	653
Modificare le impostazioni dell'apparecchio utilizzando l'impostazione remota .....	657
<b>Appendice.....</b>	<b>668</b>
Specifiche.....	669
Come immettere il testo nella macchina Brother .....	680
Materiali di consumo .....	682
Informazioni importanti sulla durata della cartuccia toner .....	684
Informazioni relative alla carta riciclata .....	685
Numeri Brother.....	686







## Prima di utilizzare l'apparecchio Brother

- [Definizioni delle note](#)
- [Marchi commerciali](#)
- [Nota importante](#)



## Definizioni delle note

Nella presente Guida dell'utente vengono utilizzati i seguenti simboli e convenzioni:

 <b>AVVERTENZA</b>	AVVERTENZA indica una situazione potenzialmente pericolosa che, se non evitata, può causare la morte o lesioni gravi.
 <b>ATTENZIONE</b>	ATTENZIONE indica una situazione potenzialmente pericolosa che, se non evitata, può causare lesioni di entità lieve o moderata.
<b>IMPORTANTE</b>	IMPORTANTE indica una situazione potenzialmente pericolosa che, se non evitata, può causare danni alle cose o la perdita di funzionalità del prodotto.
<b>NOTA</b>	NOTA specifica l'ambiente operativo, le condizioni di installazione o speciali condizioni di utilizzo.
	Le icone dei suggerimenti segnalano suggerimenti utili e informazioni aggiuntive.
	Le icone di Pericolo elettrico mettono in guardia dal rischio di scosse elettriche.
	Le icone di Pericolo di incendi mettono in guardia dal rischio di incendi.
	Le icone Superficie calda avvertono di non toccare le parti della macchina che presentano una temperatura elevata.
	Le icone di Divieto indicano azioni che non devono essere eseguite.
<b>Grassetto</b>	Lo stile grassetto identifica i pulsanti sul pannello dei comandi della macchina o sullo schermo del computer.
<i>Corsivo</i>	Lo stile corsivo evidenzia un punto importante o rimanda a un argomento correlato.
Courier New	Il font Courier New identifica i messaggi visualizzati sul display LCD della macchina.



### Informazioni correlate

- [Prima di utilizzare l'apparecchio Brother](#)

## Marchi commerciali

Microsoft, Windows, Windows Server, SharePoint, Internet Explorer, PowerPoint, Excel e OneNote sono marchi o marchi registrati di Microsoft Corporation negli Stati Uniti e/o in altri Paesi.

Apple, App Store, Mac, macOS, Safari, AirPrint, il logo AirPrint logo, iPad, iPhone e iPod touch sono marchi di Apple Inc., registrati negli Stati Uniti e in altri Paesi.

Nuance e PaperPort sono marchi commerciali o marchi registrati di Nuance Communications, Inc. o delle sue affiliate negli Stati Uniti e/o in altri Paesi.

PostScript e PostScript 3 sono marchi o marchi registrati di Adobe Systems Incorporated negli Stati Uniti e/o in altri Paesi.

Wi-Fi, Wi-Fi Alliance e Wi-Fi Direct sono marchi registrati di Wi-Fi Alliance®.

WPA, WPA2, Wi-Fi CERTIFIED, Wi-Fi Protected Setup e il logo Wi-Fi Protected Setup sono marchi commerciali di Wi-Fi Alliance®.

Android, Gmail, Google Cloud Print, Google Drive, Google Chrome, Chrome OS e Google Play sono marchi di Google LLC. L'utilizzo di tali marchi è soggetto ai permessi di Google.

Mopria® e il logo Mopria® sono marchi registrati e marchi di servizio di Mopria Alliance, Inc. negli Stati Uniti e in altri Paesi. L'utilizzo non autorizzato è severamente vietato.

Mozilla e Firefox sono marchi registrati di Mozilla Foundation.

Intel è un marchio commerciale di Intel Corporation negli Stati Uniti e/o in altri Paesi.

Evernote è un marchio di Evernote Corporation e utilizzato sotto licenza.

Il marchio con la parola Bluetooth® è un marchio registrato di proprietà di Bluetooth SIG, Inc.; l'utilizzo di tale marchio da parte di Brother Industries, Ltd. è soggetto a licenza.

WordPerfect è un marchio registrato di Corel Corporation e/o delle sue filiali in Canada, negli Stati Uniti e/o in altri paesi.

PictBridge è un marchio commerciale.

Ciascuna società il cui software è indicato nel presente manuale detiene un Contratto di licenza software specifico per i propri programmi proprietari.

**Eventuali nomi commerciali e nomi di prodotto di altre aziende presenti sui prodotti Brother, sui documenti e su eventuali altri materiali ad essi correlati sono marchi commerciali o marchi registrati delle rispettive società.**



### Informazioni correlate

- [Prima di utilizzare l'apparecchio Brother](#)

## Nota importante

- Non utilizzare il prodotto in un paese diverso da quello in cui è stato acquistato, perché potrebbe violare le norme relative alle telecomunicazioni wireless e all'alimentazione in vigore in tale paese.
- Non tutti i modelli sono disponibili in tutti i paesi.
- Windows 10 in questo documento rappresenta Windows 10 Home, Windows 10 Pro, Windows 10 Education e Windows 10 Enterprise.
- In questo documento, Windows Server 2008 fa riferimento a Windows Server 2008 e Windows Server 2008 R2.
- In questa Guida per l'utente, se non diversamente indicato, vengono utilizzati i messaggi LCD della DCP-L3510CDW/DCP-L3517CDW/MFC-L3770CDW.
- In questa Guida per l'utente, se non diversamente indicato, vengono utilizzate le illustrazioni del MFC-L3770CDW.
- Le schermate in questa Guida dell'utente sono solo a scopo illustrativo e potrebbero variare da quelle effettive.
- Eccetto laddove specificato, le schermate in questo manuale fanno riferimento a Windows 7 e macOS v10.12.x. Le schermate sul computer possono variare a seconda del sistema operativo in uso.
- Il contenuto di questa guida e le specifiche di questo prodotto sono soggette a cambiamenti senza preavviso.
- Questa documentazione è valida sia per i modelli MFC sia per i modelli DCP.
- Non tutte le funzionalità sono disponibili per i Paesi soggetti alle limitazioni sulle esportazioni applicabili.



### Informazioni correlate

- [Prima di utilizzare l'apparecchio Brother](#)

## Introduzione alla macchina Brother

- [Prima di utilizzare l'apparecchio](#)
- [Descrizione del pannello comandi](#)
- [Descrizione del touchscreen LCD](#)
- [Come navigare sul Touchscreen LCD](#)
- [Descrizione della schermata delle impostazioni](#)
- [Impostare la schermata principale Home](#)
- [Accesso alle utilità Brother \(Windows\)](#)

## Prima di utilizzare l'apparecchio

Prima di eseguire un'operazione di stampa, controllare quanto segue:

- Assicurarsi di aver installato il software e i driver Brother.
- Per gli utenti che utilizzano connessioni con cavo di rete o USB: verificare che il cavo di interfaccia sia ben saldo.

### Esecuzione simultanea delle operazioni di stampa, scansione e trasmissione fax

L'apparecchio può eseguire la stampa dal computer mentre invia o riceve fax in memoria o mentre esegue la scansione di un documento nel computer. L'invio di fax non viene sospeso durante la stampa di documenti dal computer. Prima di effettuare una copia o ricevere un fax su carta, tuttavia, la macchina mette in pausa l'operazione di stampa dei documenti e la riprende appena termina la copia o la ricezione del fax.



I modelli DCP non supportano la funzione fax.

### Firewall (Windows)

Se il computer è protetto da un firewall e non è possibile eseguire la stampa o la scansione su rete, né utilizzare PC-FAX, potrebbe essere necessario configurare le impostazioni del firewall. Se si utilizza Windows Firewall e sono stati installati i driver seguendo i passaggi nel programma di installazione, le impostazioni necessarie per il firewall sono già configurate. Se si utilizza un altro software firewall personale, consultare la Guida dell'utente del software oppure rivolgersi al produttore del software.



### Informazioni correlate

- [Introduzione alla macchina Brother](#)

## Descrizione del pannello comandi

Il pannello dei comandi può variare in funzione del modello in uso.



>> [DCP-L3510CDW/DCP-L3517CDW](#)

>> [DCP-L3550CDW/MFC-L3710CW/MFC-L3730CDN/MFC-L3750CDW/MFC-L3770CDW](#)

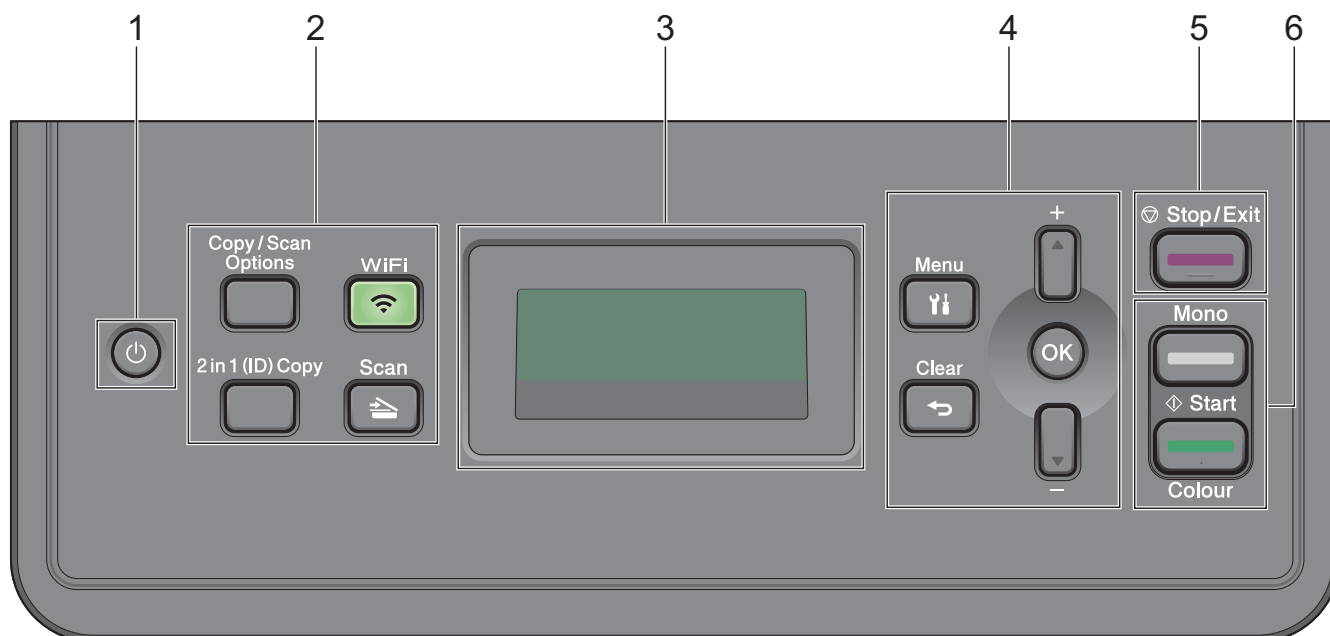
### DCP-L3510CDW/DCP-L3517CDW



#### 1. Accensione/Spegnimento

- Accendere e spegnere la macchina premendo .
- Spegnere la macchina tenendo premuto . Sul display LCD viene visualizzato il messaggio [Spegnimento], che rimane attivo per alcuni secondi prima di spegnersi.

#### 2. Pulsanti funzione

##### Copia/Scan Opzioni

Premere per accedere alle impostazioni provvisorie della funzione di scansione o copia.

##### WiFi (per modelli wireless)

Premere il pulsante **WiFi** e avviare il programma di installazione wireless sul computer. Seguire le istruzioni a schermo per configurare una connessione wireless fra la macchina e la rete.

Quando la luce **WiFi** è accesa, la macchina Brother è collegata a un punto di accesso wireless. Quando la luce **WiFi** lampeggia, la connessione wireless è interrotta o la macchina sta eseguendo la connessione a un punto di accesso wireless.

##### Scan

Premere per passare la macchina in modalità Scansione.

##### Copia ID 2in1

Premere per copiare entrambi i lati di un documento di identità su una pagina.

### 3. Display a cristalli liquidi (LCD)

Consente di visualizzare messaggi che aiutano a configurare e utilizzare la macchina.

Se la macchina è in modalità Ready o in modalità Copia, sul display LCD viene visualizzato:

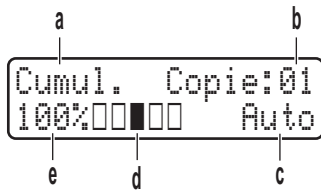

- a. Tipo di copia
- b. Numero di copie
- c. Qualità
- d. Contrasto
- e. Rapporto copia

### 4. Pulsanti di menu

#### Menu

Premere per accedere al menu per la programmazione delle impostazioni della macchina.

#### Cancel

- Premere per eliminare i dati inseriti.
- Premere per annullare l'impostazione corrente.

#### OK

Premere per memorizzare le impostazioni della macchina.

#### ▲ o ▼

Premere per scorrere i menu e le opzioni.

### 5. Stop/Uscita

- Premere per interrompere un'operazione.
- Premere per uscire da un menu.

### 6. Pulsanti Inizio

- **Mono Inizio**
  - Premere per avviare l'esecuzione di copie in bianco e nero.
  - Premere per avviare la scansione di documenti (a colori, in grigio o in bianco e nero in funzione delle impostazioni di scansione).
- **Colore Inizio**
  - Premere per avviare l'esecuzione di copie a colori.
  - Premere per avviare la scansione di documenti (a colori, in grigio o in bianco e nero in funzione delle impostazioni di scansione).

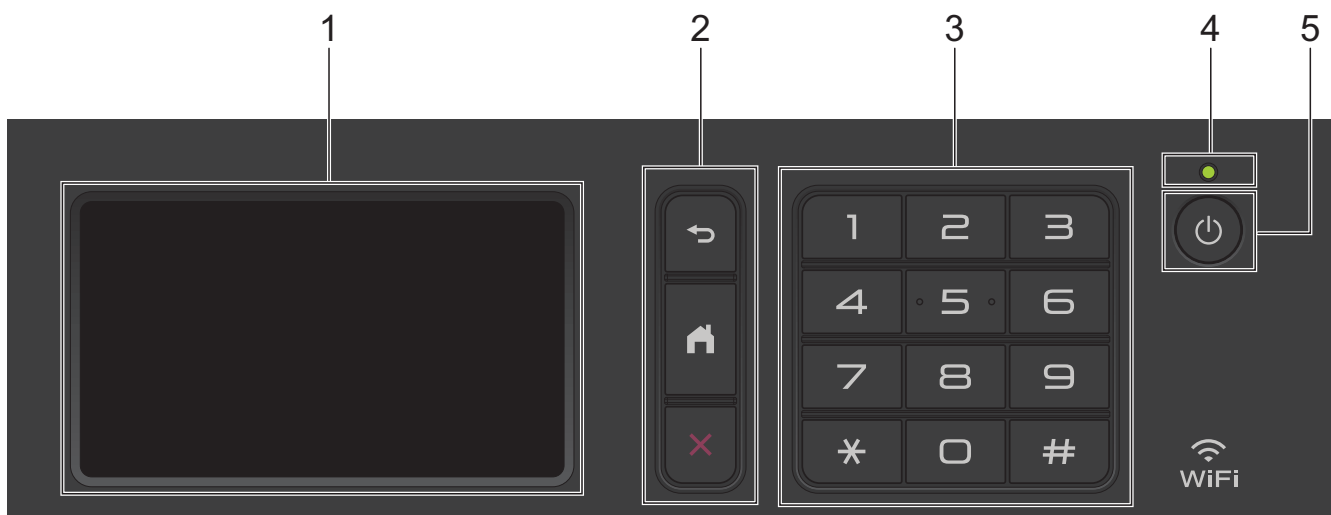

### 1. Display a cristalli liquidi touchscreen (LCD)

È possibile accedere ai menu e alle opzioni premendoli sul Touchscreen.

### 2. Pulsanti di menu

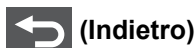

**(Indietro)**

Premere per tornare al menu precedente.



**(Home)**

Premere questo pulsante per tornare alla schermata principale Home.



**(Annulla)**

Premere per annullare un'operazione.



### 3. Tastiera (pulsanti numerici)

Premere i pulsanti numerici per comporre numeri di telefono o di fax e per immettere il numero di copie.

### 4. Indicatore di alimentazione LED

Il LED si accende a seconda dello stato di alimentazione della macchina.

### 5. Alimentazione On/Off

- Accendere e spegnere la macchina premendo .
- Spegnere la macchina tenendo premuto . L'LCD visualizza [Spegnimento] per alcuni secondi prima di spegnersi. Se è stato collegato un telefono esterno o un TAD, questo è sempre disponibile.



### **NFC (Near Field Communication) (MFC-L3770CDW)**

Se il dispositivo Android™ in uso supporta la funzione NFC, è possibile stampare i dati dal dispositivo oppure eseguire la scansione di documenti sul dispositivo ponendolo a contatto con il simbolo NFC.

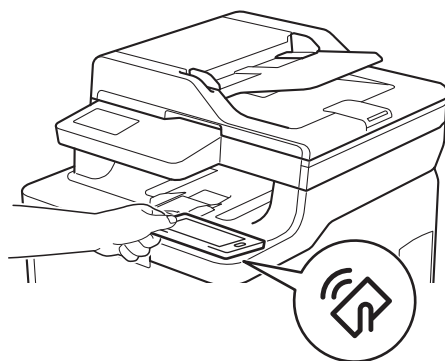





## Informazioni correlate

- [Introduzione alla macchina Brother](#)
-

## Descrizione del touchscreen LCD

**Modelli correlati:** DCP-L3550CDW/MFC-L3710CW/MFC-L3730CDN/MFC-L3750CDW/MFC-L3770CDW

È possibile selezionare due tipi di schermate per impostare la schermata principale Home: schermate Home e schermate delle scelte rapide. Quando è visualizzata una schermata Home, scorrere rapidamente verso sinistra o destra oppure premere ◀ o ▶ per visualizzare le altre schermate Home.

La schermata principale Home mostra lo stato della macchina quando questa è inattiva. Quando è visualizzata questa schermata, la macchina è pronta per il comando successivo.

Le funzioni disponibili variano in funzione del modello utilizzato.

### Schermata Home: schermata 1

Le schermate Home offrono l'accesso ad altre funzionalità, quali Fax, Copia e Scansione.

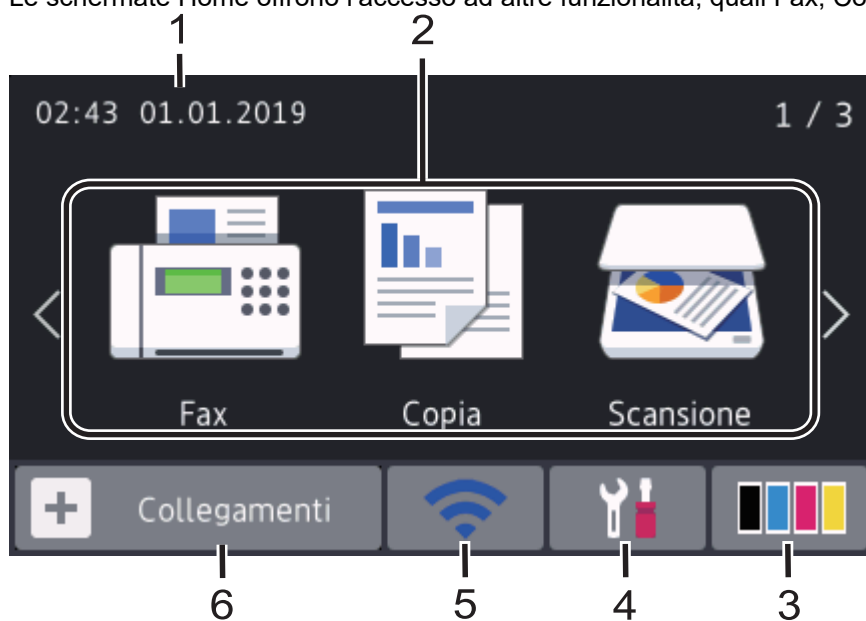

### Schermata Home: schermata 2

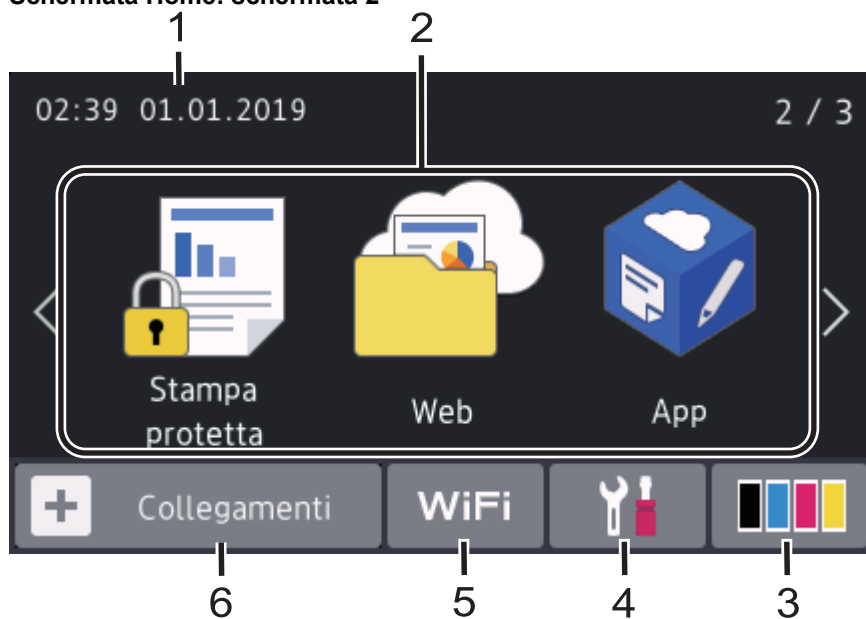

### Schermata Home: schermata 3

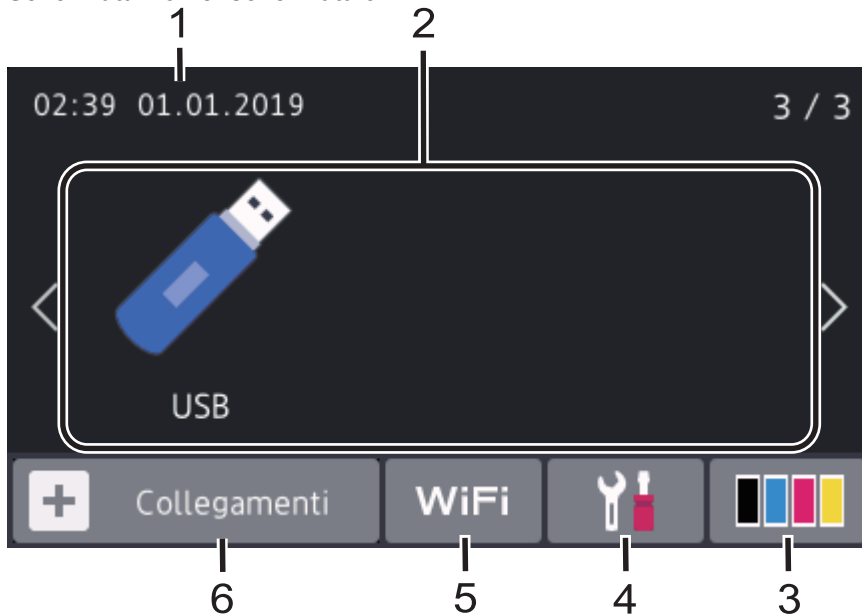

### Schermata delle scelte rapide

Consente di creare scelte rapide per le operazioni utilizzate più spesso, come invio di fax, copia, scansione e utilizzo di Web Connect.





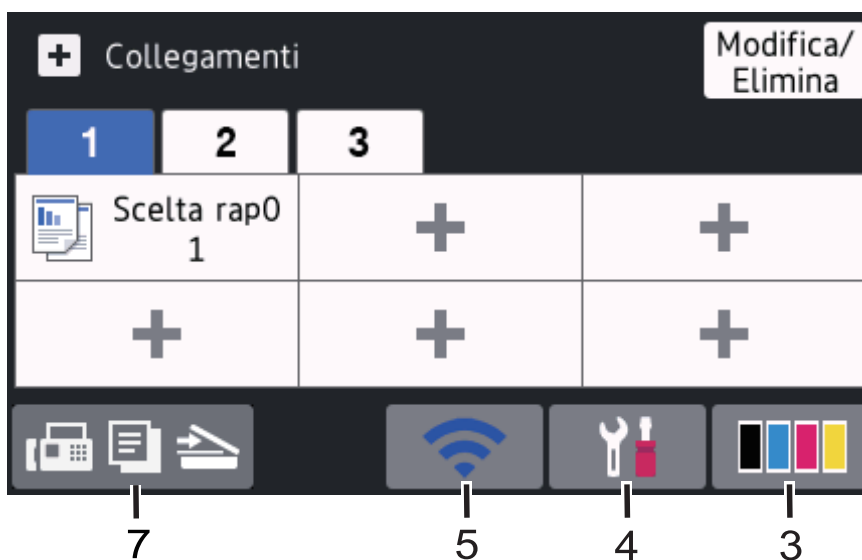

Sono disponibili tre schede di scelta rapida, ognuna con sei scelte rapide su ciascuna scheda. È quindi disponibile un massimo di 18 scelte rapide.





#### 1. Data e ora

Visualizza la data e l'ora impostate nell'apparecchio.

#### 2. Modalità

-  [Fax]  
Premere questo pulsante per accedere alla modalità Fax.
-  [Copia]  
Premere questo pulsante per accedere alla modalità Copia.
-  [Scansione]  
Premere questo pulsante per accedere alla modalità Scansione.
-  [Stampa protetta]  
Premere per accedere all'opzione [Stampa protetta].

-  [Web]  
Premere per collegare la macchina Brother a un servizio Internet.
-  [App]  
Premere questo pulsante per collegare la macchina Brother al servizio App Brother.
-  [USB]  
Premere per accedere al menu USB e selezionare le opzioni [Scansione su USB] o [Stampa diretta].

### 3. (Toner)

Visualizza il livello del toner residuo. Premere per accedere [Toner] al menu.

### 4. (Impostazioni)

Premere per accedere [Impostazioni] al menu.

Se il blocco impostazioni è attivato, viene visualizzata un'icona con un lucchetto  sull'LCD. Per modificare le impostazioni è necessario sbloccare la macchina.

### 5. Stato della LAN cablata o Stato wireless

- Modelli per rete cablata:

#### (Stato LAN cablata)

Premere per configurare le impostazioni della LAN cablata.

L'icona visualizza lo stato della rete cablata corrente.



Il cavo di rete è collegato



Nessuna connessione cavo

- Modelli per rete wireless:

#### WiFi o (Stato Wireless)

Premere per configurare le impostazioni wireless.

Se si utilizza una connessione wireless, un indicatore a quattro livelli indica la potenza corrente del segnale wireless.



0



Max



LAN wireless disattivata

### 6. [Collegamenti]

Premere per accedere alla schermata [Collegamenti]

### 7. (Schermata Home)

Premere questo pulsante per accedere alle schermate Home.

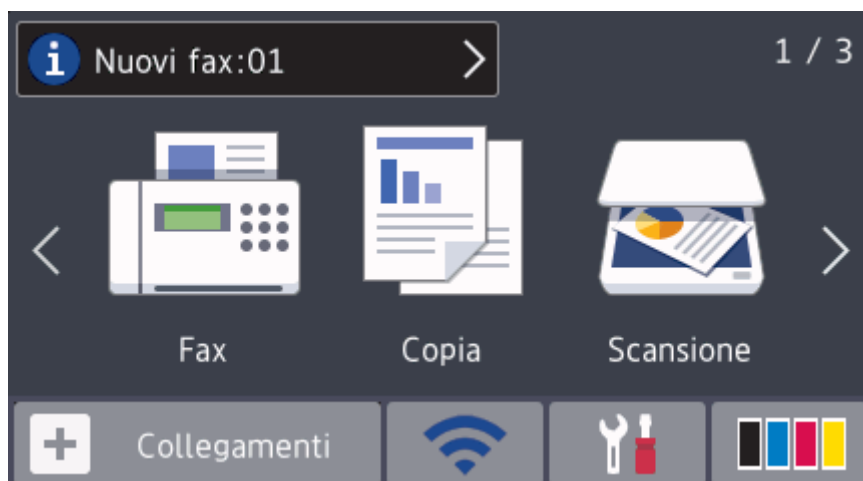

## Nuovo fax (per i modelli MFC)

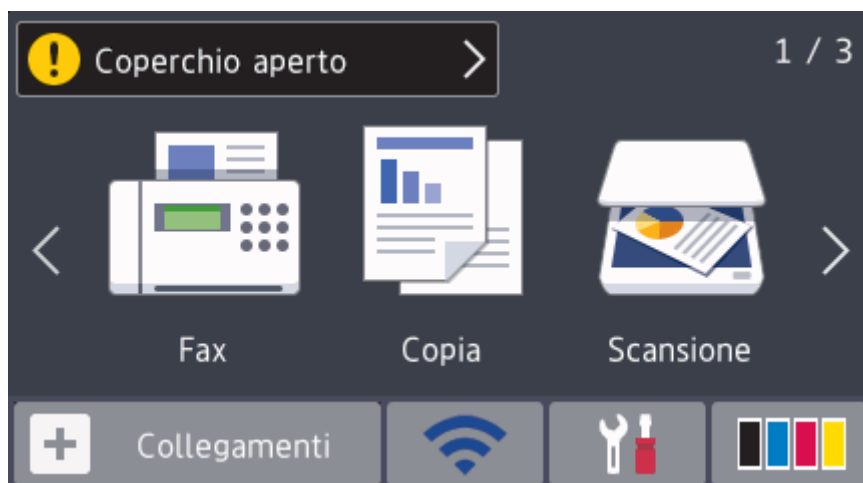

Quando [Anteprima fax] è impostato su [Sì], il numero di nuovi fax ricevuti nella memoria appare in cima alla schermata.

## Icona di avvertenza



L'icona di avvertenza  viene visualizzata in caso di messaggio di errore o manutenzione. Premere l'area del messaggio per visualizzarlo, quindi premere  per tornare alla schermata principale Home.

## NOTA

Questo prodotto utilizza il font di ARPHIC TECHNOLOGY CO.,LTD.



### Informazioni correlate

- [Introduzione alla macchina Brother](#)

## Come navigare sul Touchscreen LCD

**Modelli correlati:** DCP-L3550CDW/MFC-L3710CW/MFC-L3730CDN/MFC-L3750CDW/MFC-L3770CDW

Premere sull'LCD per attivarlo. Per visualizzare e aprire tutte le opzioni, sfogliare a sinistra, a destra, verso l'alto o verso il basso o premere ◀▶ o ▲▼ sullo schermo LCD per scorrerle.

Nella procedura di seguito è mostrato come cambiare un'impostazione della macchina. Nell'esempio, l'impostazione di retroilluminazione LCD viene cambiata da [Chiaro] a [Medio].

### IMPORTANTE

NON premere il display LCD con oggetti appuntiti come una penna o uno stilo. Si rischia di danneggiare l'apparecchio.

### NOTA

NON toccare il display LCD immediatamente dopo aver collegato il cavo di alimentazione o acceso l'apparecchio. Ciò può causare errori.

1. Premere  [Impostazioni].
2. Premere [Tutte le imp.].
3. Strisciare verso l'alto o il basso oppure premere ▲ o ▼ per visualizzare l'opzione [Setup generale], quindi premere [Setup generale].

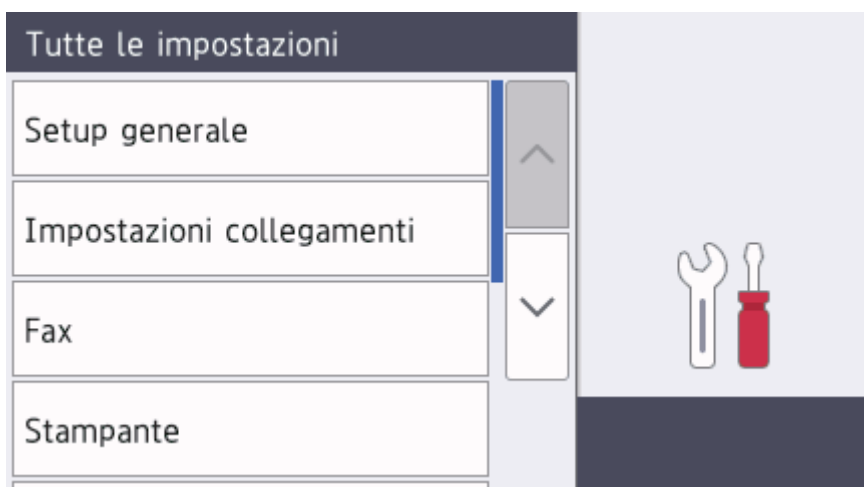

4. Strisciare verso l'alto o il basso oppure premere ▲ o ▼ per visualizzare l'opzione [Imp. Display], quindi premere [Imp. Display].

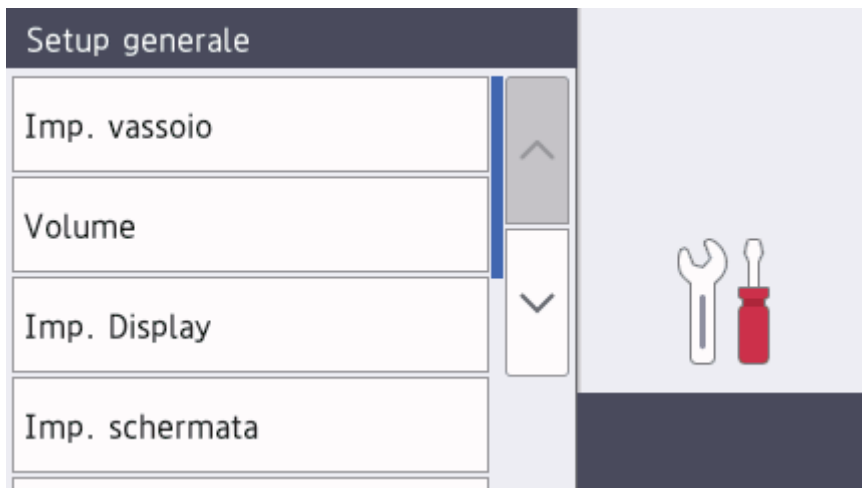

5. Premere [Sfondo].

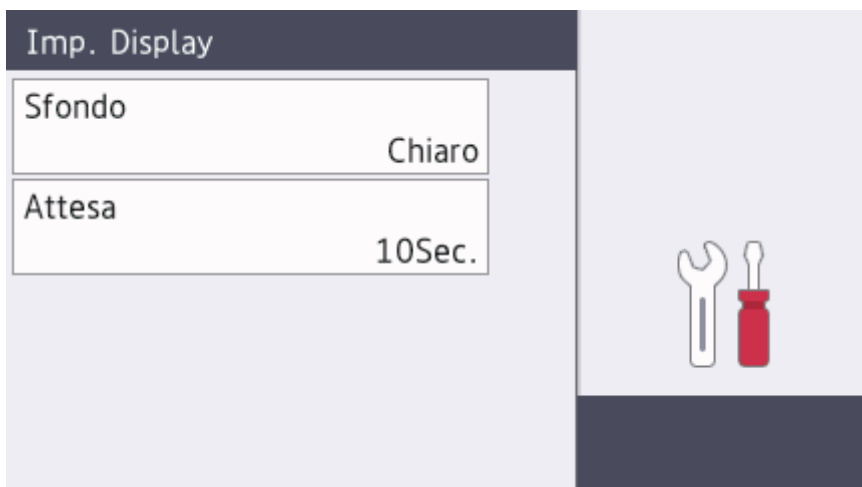

6. Premere [Medio].

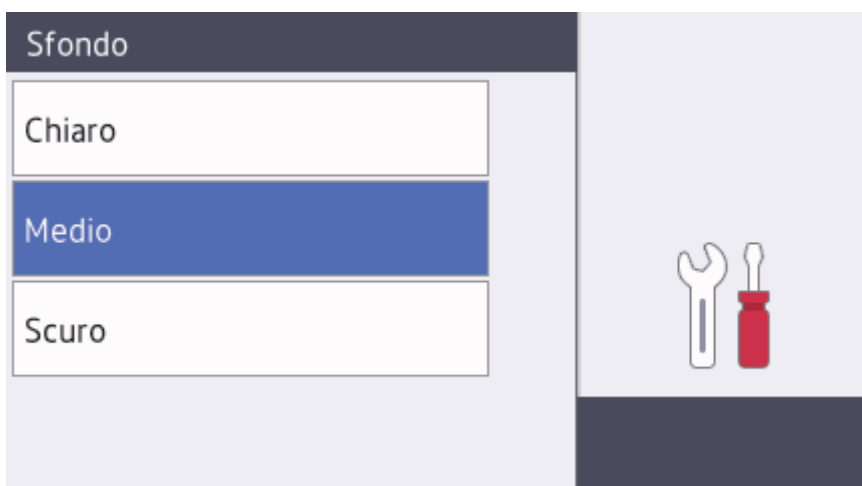

7. Premere .

### Informazioni correlate

- [Introduzione alla macchina Brother](#)

## Descrizione della schermata delle impostazioni

**Modelli correlati:** DCP-L3550CDW/MFC-L3710CW/MFC-L3730CDN/MFC-L3750CDW/MFC-L3770CDW

Premere  per visualizzare lo stato della macchina corrente sull'LCD.

Utilizzare il menu delle impostazioni per accedere a tutte le impostazioni della macchina Brother.

Le funzioni disponibili variano in funzione del modello utilizzato.

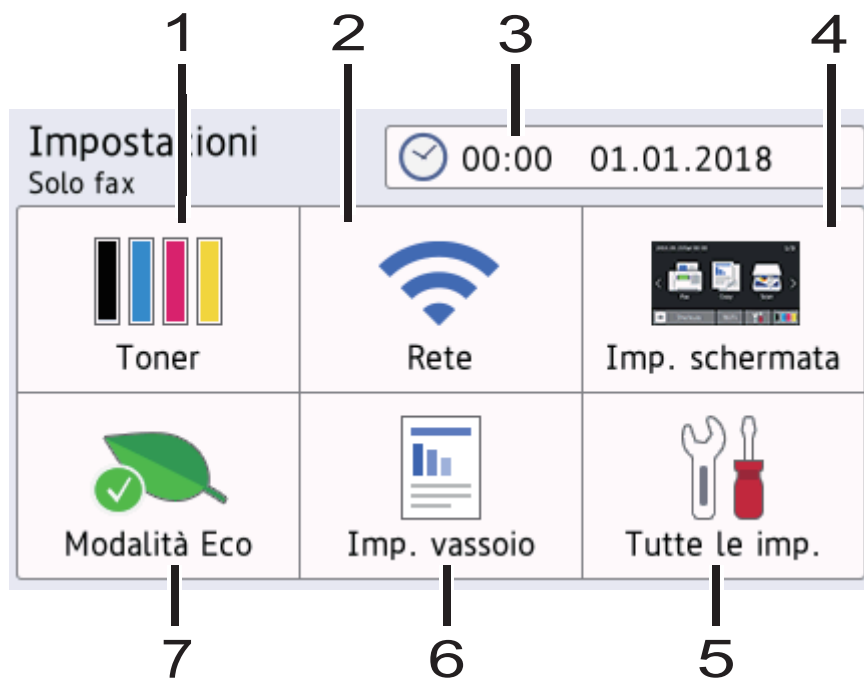

### 1. Toner

- Visualizza il livello del toner residuo.
- Premere per accedere al menu [Toner].

### 2. Rete

- Premere per configurare la connessione di rete.
- Se si utilizza una connessione wireless la potenza corrente del segnale wireless viene indicata con un intervallo compreso da una a quattro tacche sulla schermata.

### 3. Data & Ora

Visualizza la data e l'ora impostate nell'apparecchio.

Premere per accedere al menu [Data e ora].

### 4. Impostazioni della schermata

Premere per accedere al menu [Imp. schermata].

### 5. Tutte le impostazioni

Premere per accedere a un menu delle impostazioni della macchina.

### 6. Impostazione vassoio

Premere per accedere al menu [Imp. vassoio].

### 7. Modalità Eco

Premere per accedere al menu [Modalità Eco].



## Informazioni correlate

- [Introduzione alla macchina Brother](#)





## Impostare la schermata principale Home

**Modelli correlati:** DCP-L3550CDW/MFC-L3710CW/MFC-L3730CDN/MFC-L3750CDW/MFC-L3770CDW

È possibile modificare il display LCD in modo da visualizzare una schermata iniziale o una schermata di scelta rapida specifica.

Quando la macchina è inattiva o si preme , il touchscreen torna alla schermata impostata.

1. Premere  [Impostazioni] > [Imp. schermata] > [Home Screen principale].
2. Scorrere rapidamente verso l'alto o il basso oppure premere ▲ o ▼ per visualizzare le impostazioni della schermata, quindi selezionare l'impostazione desiderata.
3. Premere .

La macchina accede alla schermata selezionata.



### Informazioni correlate

- [Introduzione alla macchina Brother](#)

## Accesso alle utilità Brother (Windows)

**Brother Utilities** è un programma per l'avvio delle applicazioni, che consente di accedere comodamente a tutte le applicazioni Brother installate sul computer.

1. Effettuare una delle operazioni seguenti:

- (Windows 7)

Fare clic su  (**Start**) > **Tutti i programmi** > **Brother** > **Brother Utilities**.

- (Windows 8)

Toccare o fare clic su  (**Brother Utilities**) sulla schermata **Fare clic per iniziare** o sul desktop.

- (Windows 8.1)

Passare il mouse sull'angolo in basso a sinistra della schermata **Fare clic per iniziare** e fare clic su  (se si utilizza un dispositivo touchscreen, strisciare dalla parte inferiore della schermata **Fare clic per iniziare** per accedere alla schermata **Applicazioni**).

Quando viene visualizzata la schermata **Applicazioni**, toccare o fare clic su  (**Brother Utilities**).

- (Windows 10)

Fare clic su  > **Brother** > **Brother Utilities**.

2. Selezionare la macchina (dove XXXX rappresenta il nome del modello).

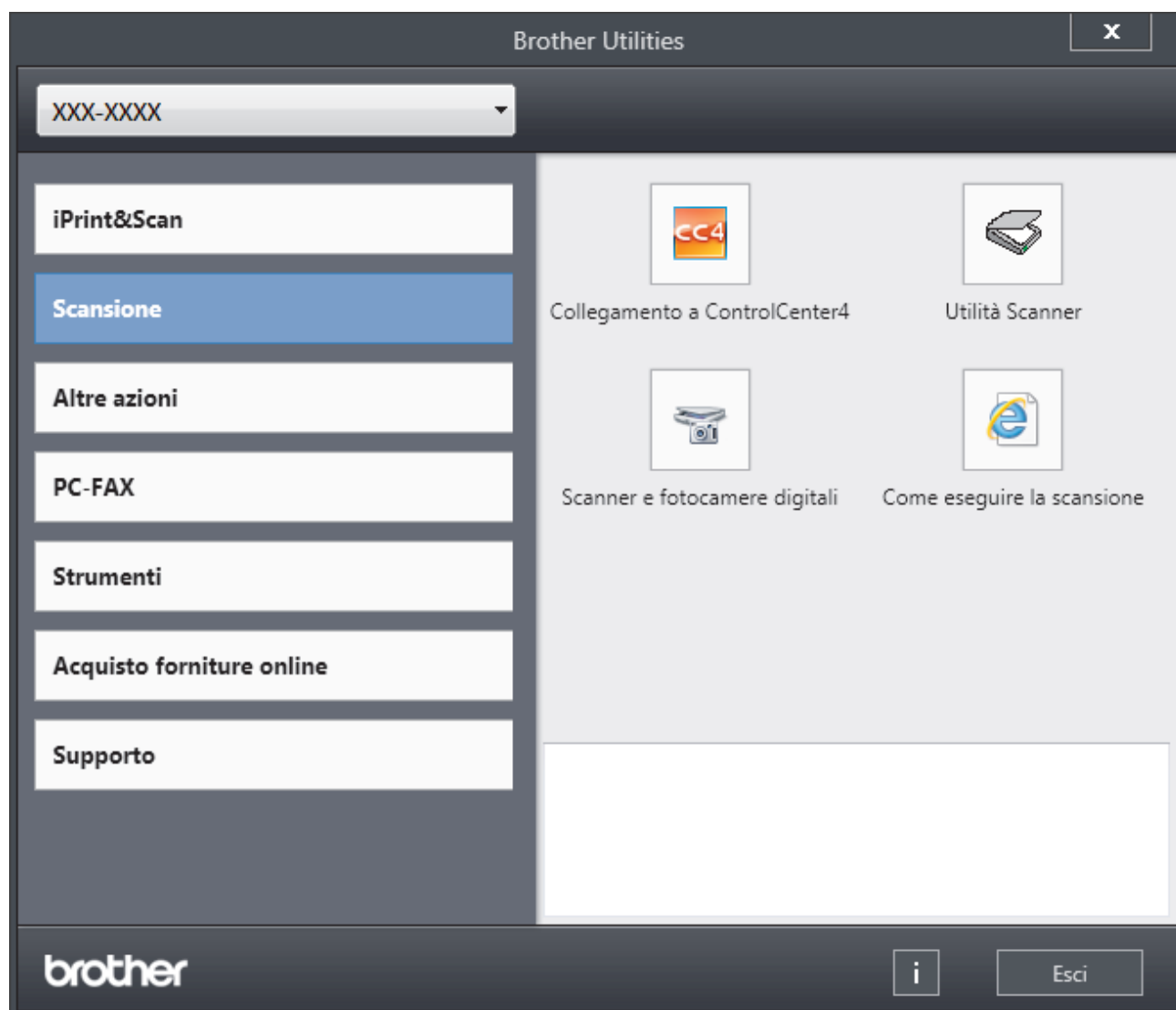

3. Scegliere l'operazione che si desidera utilizzare.



## Informazioni correlate

- [Introduzione alla macchina Brother](#)
- [Disinstallare il software e i driver Brother \(Windows\)](#)

## Disinstallare il software e i driver Brother (Windows)

1. Effettuare una delle operazioni seguenti:

- (Windows 7)

Fare clic su  (**Start**) > **Tutti i programmi** > **Brother** > **Brother Utilities**.

- (Windows 8)

Sfiorare o fare clic su  (**Brother Utilities**) nella schermata **Fare clic per iniziare** o sul desktop.

- (Windows 8.1)

Passare il mouse sull'angolo in basso a sinistra della schermata **Fare clic per iniziare** e fare clic su  (se si utilizza un dispositivo touchscreen, strisciare dalla parte inferiore della schermata **Fare clic per iniziare** per accedere alla schermata **Applicazioni**).

Quando viene visualizzata la schermata **Applicazioni**, toccare o fare clic su  (**Brother Utilities**).

- (Windows 10)

Fare clic su  > **Brother** > **Brother Utilities**.

2. Fare clic sull'elenco a discesa, quindi selezionare il nome del modello (se non è già selezionato). Fare clic su **Strumenti** nella barra di spostamento di sinistra, quindi su **Disinstallare**.

Seguire le istruzioni nella finestra di dialogo per disinstallare il software e i driver.



### Informazioni correlate

- [Accesso alle utilità Brother \(Windows\)](#)

## **Gestione della carta**

- [Caricamento carta](#)
- [Impostazioni carta](#)
- [Supporti di stampa consigliati](#)
- [Caricamento documenti](#)
- [Aree non digitalizzabili e aree non stampabili](#)
- [Uso della carta speciale](#)

## **Caricamento carta**

- [Caricamento e stampa utilizzando il vassoio carta](#)
- [Caricamento e stampa utilizzando il vassoio multifunzione \(vassoio MP\)](#)
- [Caricare carta e stampare nella fessura alimentazione manuale](#)

## **Caricamento e stampa utilizzando il vassoio carta**

- [Caricare la carta nel vassoio](#)
- [Problemi di stampa](#)
- [Messaggi di errore e manutenzione](#)

## Caricare la carta nel vassoio

- Se l'impostazione per il controllo formato è attivata e si tira fuori dalla macchina il vassoio carta, sull'LCD viene visualizzato un messaggio di richiesta di modifica del formato carta e dell'impostazione del tipo di carta. Se necessario, modificare il formato carta e il tipo di carta seguendo le istruzioni visualizzate sull'LCD.
- Quando si cambia il formato e il tipo della carta caricata nel vassoio, è necessario modificare allo stesso tempo le impostazioni relative al formato e al tipo di carta sulla macchina o sul computer.

1. Estrarre completamente il vassoio carta dalla macchina.

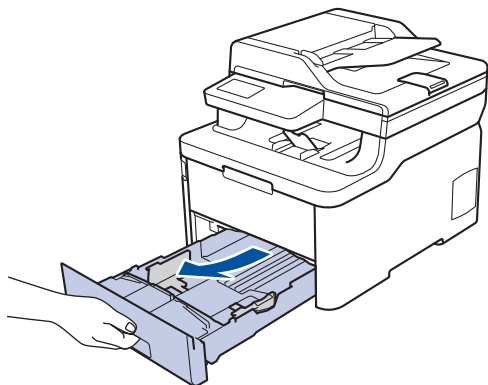

2. Premere e regolare le guide laterali in base alla larghezza della carta.

Premere le leve di sblocco verdi delle guide laterali per far scorrere le guide laterali.

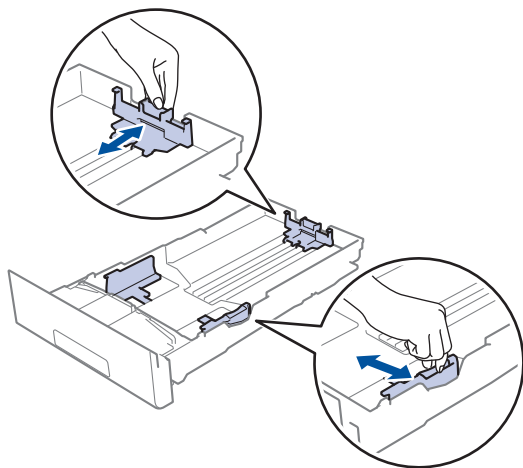

3. Soffiare bene la risma di carta.
4. Caricare la carta nel vassoio con la superficie di stampa *rivolta verso il basso*.



Se si utilizza il formato di carta prestampato, caricare la carta con l'orientamento corretto. ►► **Informazioni correlate:** *Modificare le impostazioni della macchina per stampare su carta prestampata nel vassoio carta*



- 
5. Assicurarsi che la carta sia al di sotto della tacca di altezza massima della carta (▼▼▼).

Un riempimento eccessivo del vassoio carta può causare inceppamenti.

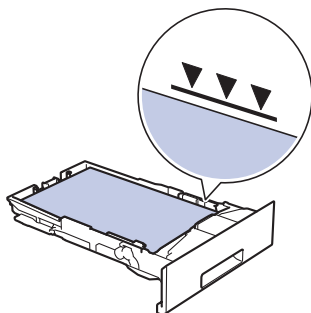

6. Spingere lentamente il vassoio carta per inserirlo completamente nella macchina.  
7. Sollevare il supporto ribaltabile a per evitare che la carta scivoli via dal vassoio d'uscita.

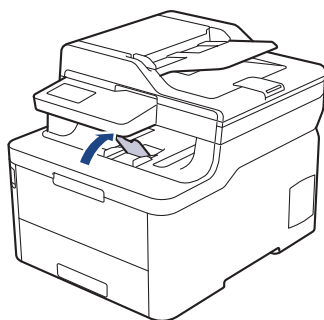

### Informazioni correlate

- [Caricamento e stampa utilizzando il vassoio carta](#)
    - [Modificare le impostazioni della macchina per stampare su carta prestampata nel vassoio carta](#)
-

## Modificare le impostazioni della macchina per stampare su carta prestampata nel vassoio carta

**Modelli correlati:** DCP-L3510CDW/DCP-L3517CDW/DCP-L3550CDW/MFC-L3730CDN/MFC-L3750CDW/MFC-L3770CDW

Quando si utilizza carta prestampata per la stampa fronte-retro, modificare le impostazioni della macchina.



NON caricare tipi e formati diversi di carta nel vassoio carta contemporaneamente. Potrebbero verificarsi inceppamenti o errori di alimentazione della carta.

### Orientamento

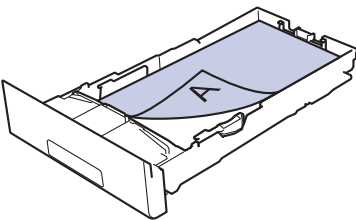
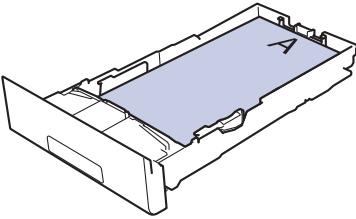
	<p>Per la stampa su 1 lato:</p> <ul style="list-style-type: none"><li>• posizionare il margine superiore</li><li>• rivolto verso il basso verso la parte anteriore del vassoio</li></ul>
	<p>Per la stampa fronte-retro automatica (rilegatura sul lato lungo):</p> <ul style="list-style-type: none"><li>• posizionare il margine inferiore</li><li>• rivolto verso l'alto verso la parte anteriore del vassoio</li></ul>



>> [DCP-L3510CDW/DCP-L3517CDW](#)

>> [DCP-L3550CDW/MFC-L3730CDN/MFC-L3750CDW/MFC-L3770CDW](#)

### DCP-L3510CDW/DCP-L3517CDW

1. Premere **Menu**.
2. Premere ▲ o ▼ per selezionare quanto segue:
  - a. Selezionare [Stampante]. Premere **OK**.
  - b. Selezionare [Fronte-retro]. Premere **OK**.
  - c. Selezionare [Immagine sing.]. Premere **OK**.
  - d. Selezionare [Alim. fron-retr]. Premere **OK**.
3. Premere **Stop/Uscita**.

### DCP-L3550CDW/MFC-L3730CDN/MFC-L3750CDW/MFC-L3770CDW

1. Premere  [Impostazioni] > [Tutte le imp.] > [Stampante] > [Fronte-retro] > [Immagine singola] > [Alim. fron-retr].
2. Premere .

### ✓ Informazioni correlate

- [Caricare la carta nel vassoio](#)

## **Caricamento e stampa utilizzando il vassoio multifunzione (vassoio MP)**

È possibile caricare carta sottile, carta spessa, carta riciclata, carta per macchina da scrivere, carta lucida, etichette, fino a 30 fogli di carta normale o fino a tre buste nel vassoio MP.

- [Caricare la carta nel vassoio multifunzione \(vassoio MP\)](#)
- [Caricare e stampare etichette utilizzando il vassoio MP](#)
- [Caricare e stampare buste utilizzando il vassoio MP](#)
- [Problemi di stampa](#)
- [Messaggi di errore e manutenzione](#)

## Caricare la carta nel vassoio multifunzione (vassoio MP)

Modelli correlati: MFC-L3770CDW

Quando si cambia il formato e il tipo della carta caricata nel vassoio, è necessario modificare allo stesso tempo le impostazioni relative al formato e al tipo di carta sulla macchina o sul computer.

- Carta normale
  - Carta sottile
  - Carta spessa
  - Carta riciclata
  - Carta per macchina da scrivere
  - Carta lucida
1. Sollevare il supporto ribaltabile per evitare che la carta scivoli via dal vassoio d'uscita con la facciata stampata rivolta verso il basso.

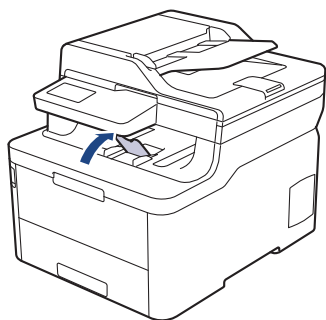

2. Aprire il vassoio MP e abbassarlo delicatamente.

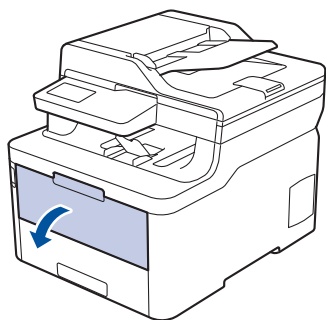

3. Estrarre il supporto (1) del vassoio MP e dispiegare l'aletta (2).

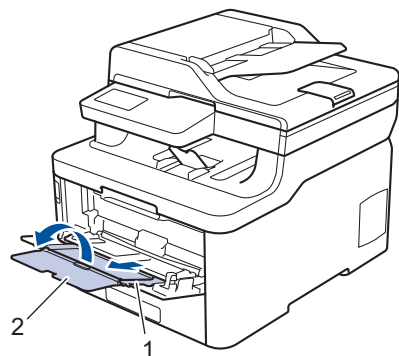

4. Fare scorrere le guide laterali del vassoio MP in modo da adattarle alla larghezza della carta utilizzata.

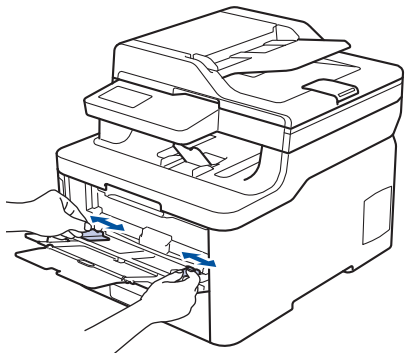

5. Caricare la carta con la superficie di stampa rivolta verso l'alto nel vassoio MP.

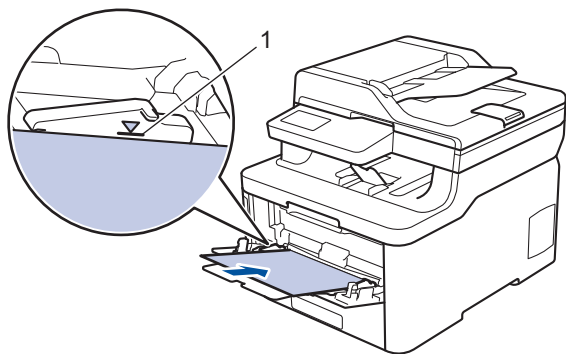

- Assicurarsi che la carta sia al di sotto della tacca di altezza massima della carta (1).
- Se si utilizza carta lucida, inserire un solo foglio per volta nel vassoio MP, onde evitare l'inceppamento della carta.
- Se si utilizza il formato di carta prestampato, caricare la carta con l'orientamento corretto. >> *Informazioni correlate: Modificare le impostazioni della macchina per stampare su carta prestampata nel vassoio MP*
- Per rimuovere una piccola stampa dal vassoio di uscita, sollevare il coperchio dello scanner usando entrambe le mani, come illustrato nell'illustrazione.

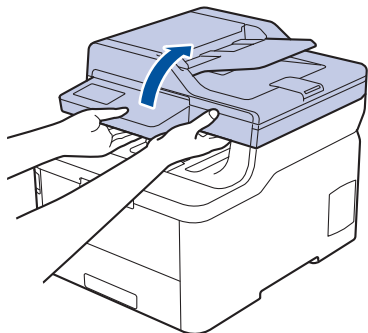

- Mentre il coperchio dello scanner è sollevato, è ancora possibile utilizzare la macchina. Per chiudere il coperchio dello scanner, spingerlo delicatamente verso il basso con entrambe le mani.

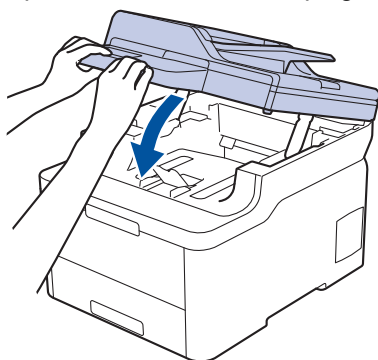



## Informazioni correlate

- Caricamento e stampa utilizzando il vassoio multifunzione (vassoio MP)
- Modificare le impostazioni della macchina per stampare su carta prestampata nel vassoio MP

► Pagina Iniziale > Gestione della carta > Caricamento carta > Caricamento e stampa utilizzando il vassoio multifunzione (vassoio MP) > Caricare la carta nel vassoio multifunzione (vassoio MP) > Modificare le impostazioni della macchina per stampare su carta prestampata nel vassoio MP

## Modificare le impostazioni della macchina per stampare su carta prestampata nel vassoio MP

Modelli correlati: MFC-L3770CDW



Quando si utilizza carta prestampata per la stampa fronte-retro, modificare le impostazioni della macchina.

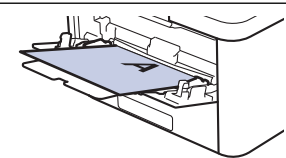
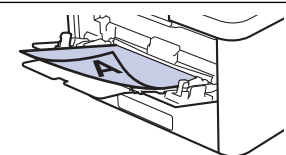

NON caricare tipi e formati diversi di carta nel vassoio carta contemporaneamente. Potrebbero verificarsi inceppamenti o errori di alimentazione della carta.

### Orientamento

	Per la stampa su 1 lato: <ul style="list-style-type: none"><li>• posizionare il margine inferiore</li><li>• superiore</li></ul>
	Per la stampa fronte-retro automatica (rilegatura sul lato lungo): <ul style="list-style-type: none"><li>• posizionare il margine superiore</li><li>• inferiore</li></ul>

1. Premere  [Impostazioni] > [Tutte le imp.] > [Stampante] > [Fronte-retro] > [Immagine singola] > [Alim. fron-retr].
2. Premere .



### Informazioni correlate

- [Caricare la carta nel vassoio multifunzione \(vassoio MP\)](#)

## Caricare e stampare etichette utilizzando il vassoio MP

Modelli correlati: MFC-L3770CDW

Quando si abbassa il coperchio posteriore (vassoio di uscita rivolto verso l'alto), la macchina prevede un percorso diretto per la carta dal vassoio MP attraverso il retro della macchina. Usare questo metodo di alimentazione e di stampa della carta per stampare su etichette.

Quando si cambia il formato e il tipo della carta caricata nel vassoio, è necessario modificare allo stesso tempo le impostazioni relative al formato e al tipo di carta sulla macchina o sul computer.

1. Aprire il coperchio posteriore della macchina (vassoio di uscita con la pagina stampata rivolta verso l'alto).

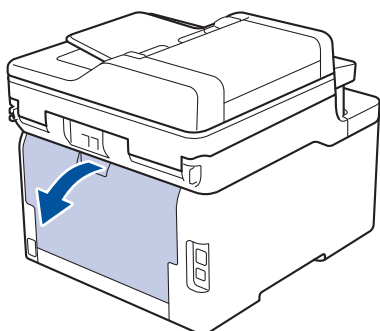

2. Nella parte anteriore della macchina, aprire il vassoio MP e abbassarlo delicatamente.

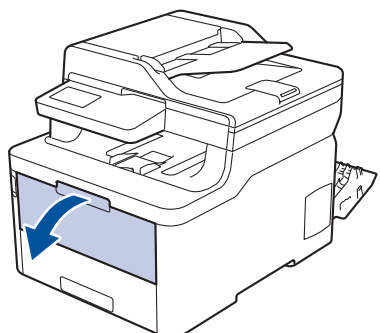

3. Estrarre il supporto (1) del vassoio MP e dispiegare l'aletta (2).

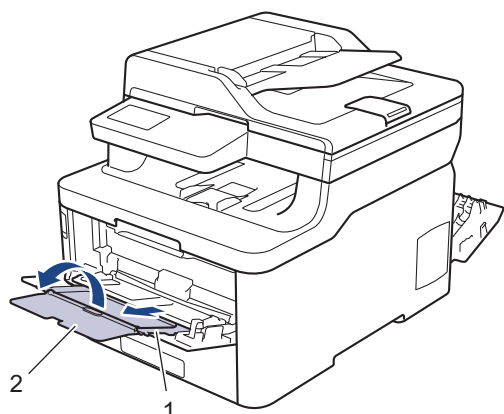

4. Fare scorrere le guide laterali del vassoio MP in modo da adattarle alla larghezza della carta utilizzata.
5. Caricare la carta con la superficie di stampa rivolta verso l'alto nel vassoio MP.



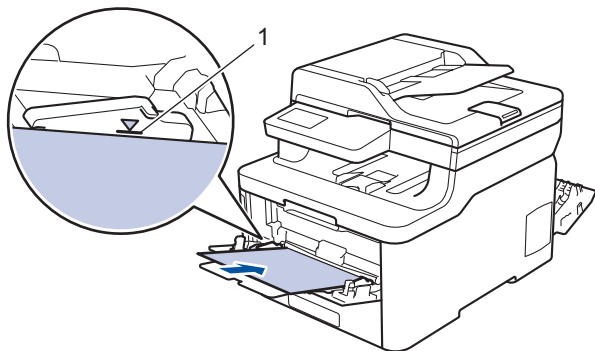

Assicurarsi che la carta sia al di sotto della tacca di altezza massima della carta (1).

6. Cambiare le preferenze di stampa nella schermata Stampa prima di inviare il lavoro di stampa dal computer.
7. Inviare il lavoro di stampa alla macchina.
8. Chiudere il coperchio posteriore (vassoio di uscita rivolto verso l'alto) fino a quando non si blocca in posizione chiusa.



### Informazioni correlate

- [Caricamento e stampa utilizzando il vassoio multifunzione \(vassoio MP\)](#)

## Caricare e stampare buste utilizzando il vassoio MP

Modelli correlati: MFC-L3770CDW

È possibile caricare fino a tre buste nel vassoio MP.

Prima di caricarle, premere sugli angoli e sui lati delle buste per appiattirle il più possibile.

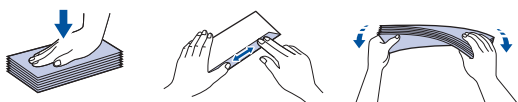

Quando si cambia il formato e il tipo della carta caricata nel vassoio, è necessario modificare allo stesso tempo le impostazioni relative al formato e al tipo di carta sulla macchina o sul computer.

1. Aprire il coperchio posteriore della macchina (vassoio di uscita con la pagina stampata rivolta verso l'alto).

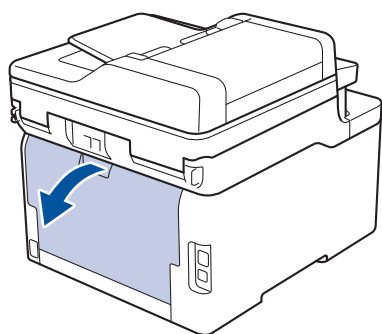

2. Abbassare le due leve grigie, una a sinistra e una a destra, come mostrato nell'illustrazione.

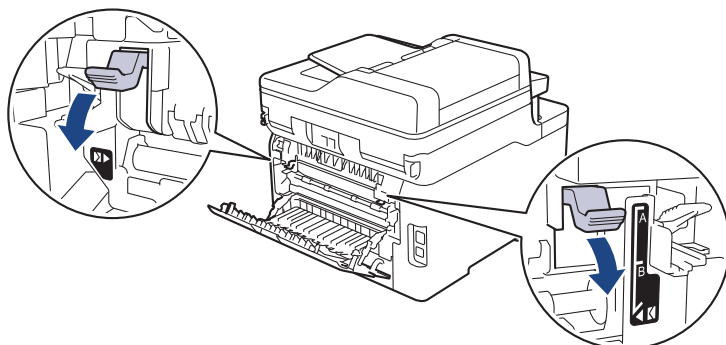

3. Nella parte anteriore della macchina, aprire il vassoio MP e abbassarlo delicatamente.

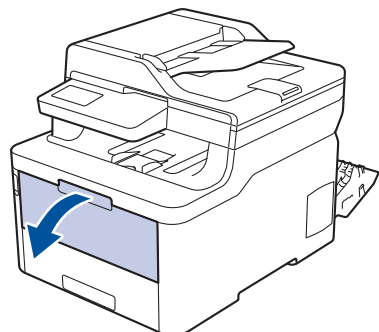

4. Estrarre il supporto (1) del vassoio MP e dispiegare l'aletta (2).

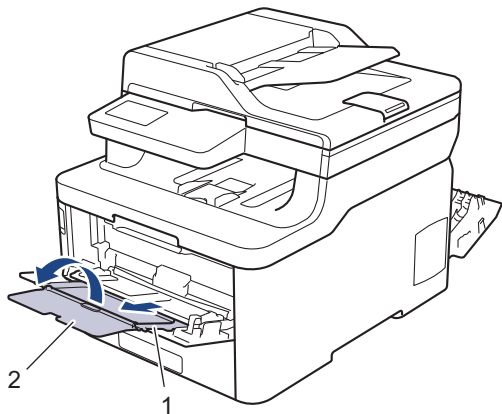

5. Fare scorrere le guide laterali del vassoio MP in modo da adattare alla larghezza delle buste utilizzate.

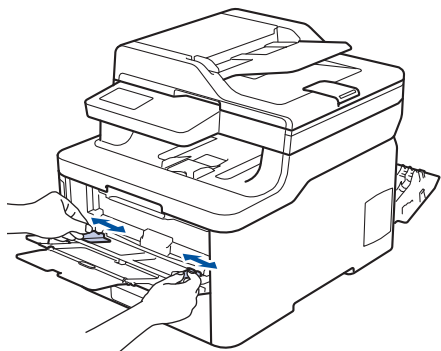

6. Caricare la carta con la superficie di stampa rivolta verso l'alto nel vassoio MP.

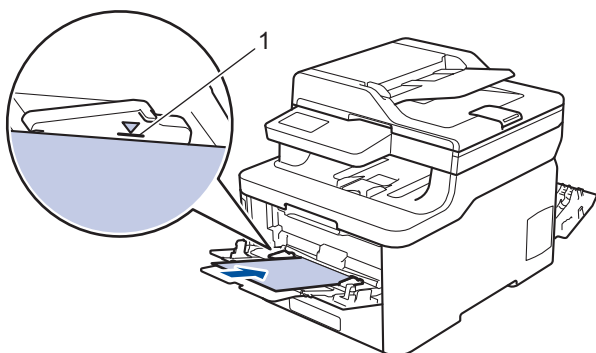

Caricare fino a tre buste nel vassoio MP, con la superficie di stampa rivolta verso l'alto. Assicurarsi che le buste siano al di sotto della tacca di altezza massima della carta (1). Il caricamento di una quantità di buste superiore a tre può causare inceppamenti.

7. Cambiare le preferenze di stampa nella finestra di dialogo Stampa prima di inviare il lavoro di stampa dal computer.

Impostazioni	Opzioni per buste
Formato carta	Com-10 DL C5 Monarch
Tipo di supporto	Buste Busta spessa Busta sottile

8. Inviare il processo di stampa alla macchina.  
9. Una volta terminata la stampa, riportare nelle posizioni originali le due leve grigie regolate precedentemente.

---

10. Chiudere il coperchio posteriore (vassoio di uscita rivolto verso l'alto) fino a quando non si blocca in posizione chiusa.



### **Informazioni correlate**

- Caricamento e stampa utilizzando il vassoio multifunzione (vassoio MP)
-

## **Caricare carta e stampare nella fessura alimentazione manuale**

- [Caricare carta e stampare nella fessura alimentazione manuale](#)
- [Caricare e stampare su etichette nella fessura di alimentazione manuale](#)
- [Caricare e stampare buste attraverso la fessura alimentazione manuale](#)

## Caricare carta e stampare nella fessura alimentazione manuale

**Modelli correlati:** DCP-L3510CDW/DCP-L3517CDW/DCP-L3550CDW/MFC-L3710CW/MFC-L3730CDN/MFC-L3750CDW

Quando nel vassoio viene caricata carta di formato diverso, è necessario modificare anche l'impostazione del formato carta nell'apparecchio o sul computer.

- Carta normale
  - Carta sottile
  - Carta spessa
  - Carta riciclata
  - Carta per macchina da scrivere
  - Carta lucida
1. Sollevare il supporto ribaltabile per evitare che la carta scivoli via dal vassoio d'uscita con la facciata stampata rivolta verso il basso.

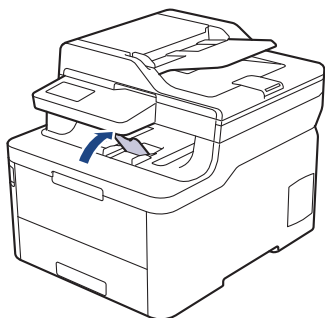

2. Aprire il coperchio della fessura alimentazione manuale.

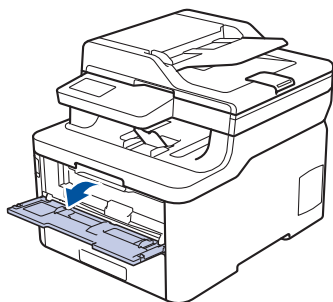

3. Usando entrambe le mani, far scorrere le guide laterali della fessura alimentazione manuale per adattarle alla larghezza della carta che si intende usare.

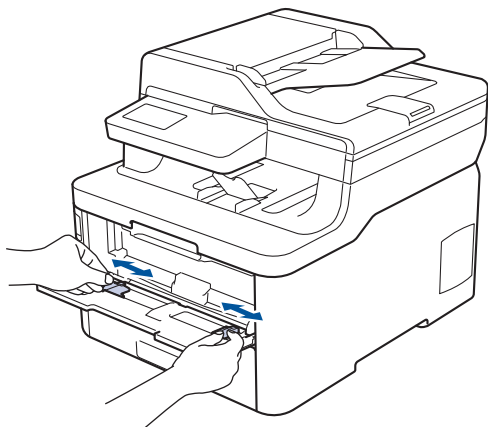

- 
4. Con entrambe le mani, inserire un foglio di carta nella fessura di alimentazione manuale finché il bordo anteriore non tocca il rullo di alimentazione. Quando si sente che la macchina lo ritrae, lasciarlo andare.

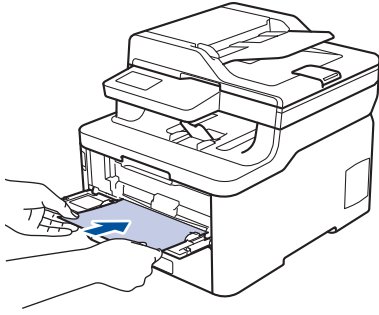

- Caricare la carta nella fessura alimentazione manuale con il lato da stampare rivolto verso l'alto.
- Accertarsi che la carta sia dritta e caricata in maniera corretta nella fessura alimentazione manuale. In caso contrario, è possibile che la carta non venga introdotta correttamente, provocando un allineamento scorretto o un inceppamento della carta.
- Per rimuovere con facilità una piccola stampa dal vassoio di uscita, sollevare il coperchio dello scanner usando entrambe le mani.

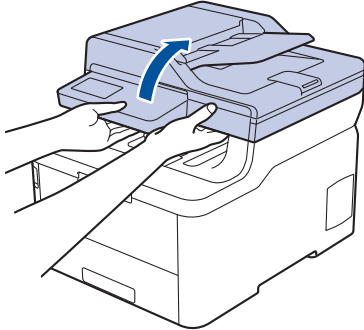

- Mentre il coperchio dello scanner è sollevato, è ancora possibile utilizzare la macchina. Per chiudere il coperchio dello scanner, spingerlo delicatamente verso il basso con entrambe le mani.

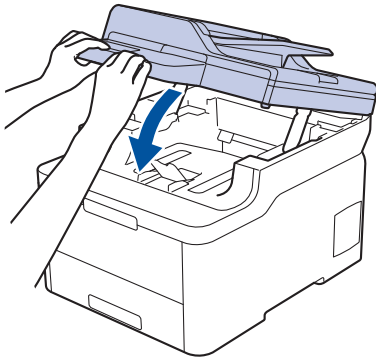

- 
5. Inviare il lavoro di stampa alla macchina.



Cambiare le preferenze di stampa nella schermata Stampa prima di inviare il lavoro di stampa dal computer.

- 
6. Quando la pagina stampata esce dalla macchina, inserire il foglio di carta successivo nella fessura di alimentazione manuale. Ripetere la procedura per ciascuna pagina da stampare.



### Informazioni correlate

- [Caricare carta e stampare nella fessura alimentazione manuale](#)
-

## Caricare e stampare su etichette nella fessura di alimentazione manuale

**Modelli correlati:** DCP-L3510CDW/DCP-L3517CDW/DCP-L3550CDW/MFC-L3710CW/MFC-L3730CDN/MFC-L3750CDW

Quando nel vassoio viene caricata carta di formato diverso, è necessario modificare anche l'impostazione del formato carta nell'apparecchio o sul computer.

1. Aprire il coperchio posteriore della macchina (vassoio di uscita con la pagina stampata rivolta verso l'alto).

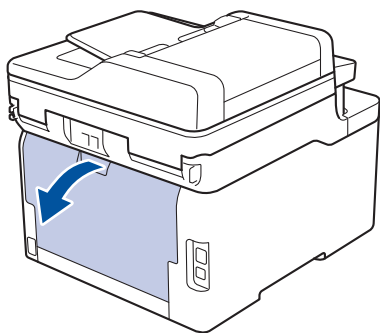

La macchina si accende automaticamente in modalità Alimentazione Manuale quando si introduce della carta nella fessura di alimentazione manuale.

2. Sulla parte anteriore della macchina, aprire il coperchio del vassoio manuale.

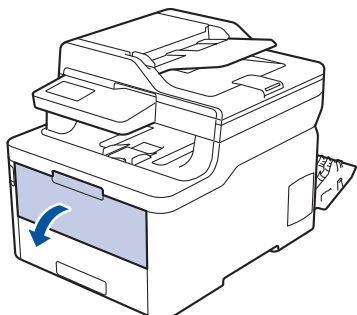

3. Usando entrambe le mani, far scorrere le guide laterali della fessura alimentazione manuale per adattarle alla larghezza della carta che si intende usare.

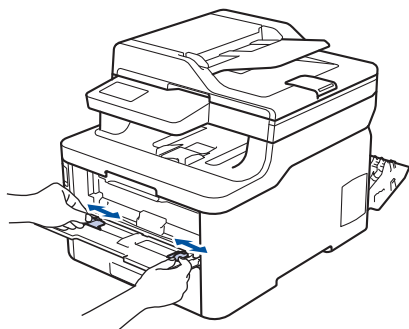

4. Con entrambe le mani, inserire un foglio di carta nella fessura di alimentazione manuale finché il bordo anteriore non tocca il rullo di alimentazione. Quando si sente che la macchina lo ritrae, lasciarlo andare.



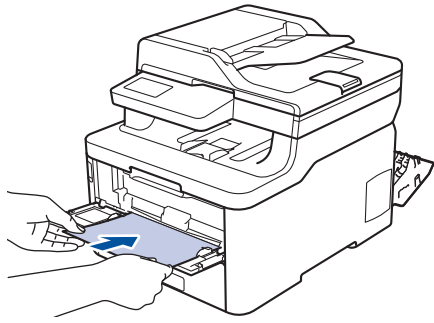

- 
- Caricare la carta nella fessura alimentazione manuale con il lato da stampare rivolto verso l'alto.
  - Estrarre completamente la carta quando si deve ricaricare la carta nella fessura di alimentazione manuale.
  - Non introdurre più di un foglio alla volta nella fessura di alimentazione manuale, in quanto la carta potrebbe incepparsi.
  - Accertarsi che la carta sia dritta e caricata in maniera corretta nella fessura alimentazione manuale. In caso contrario, è possibile che la carta non venga introdotta correttamente, provocando un allineamento scorretto o un inceppamento della carta.
- 

5. Inviare il lavoro di stampa alla macchina.

- 
- Cambiare le preferenze di stampa nella schermata Stampa prima di inviare il lavoro di stampa dal computer.
- 

6. Quando la pagina stampata esce dall'apparecchio, inserire il foglio di carta successivo nella fessura di alimentazione manuale. Ripetere la procedura per ciascuna pagina da stampare.
7. Chiudere il coperchio posteriore (vassoio di uscita rivolto verso l'alto) fino a quando non si blocca in posizione chiusa.

### **Informazioni correlate**

- [Caricare carta e stampare nella fessura alimentazione manuale](#)
-

## Caricare e stampare buste attraverso la fessura alimentazione manuale

**Modelli correlati:** DCP-L3510CDW/DCP-L3517CDW/DCP-L3550CDW/MFC-L3710CW/MFC-L3730CDN/MFC-L3750CDW

Quando nel vassoio viene caricata carta di formato diverso, è necessario modificare anche l'impostazione del formato carta nell'apparecchio o sul computer.

1. Aprire il coperchio posteriore della macchina (vassoio di uscita con la pagina stampata rivolta verso l'alto).

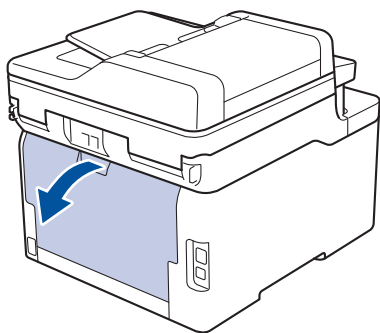

La macchina si accende automaticamente in modalità Alimentazione Manuale quando si introduce della carta nella fessura di alimentazione manuale.

2. Abbassare le due leve grigie, una a sinistra e una a destra, come mostrato nell'illustrazione.

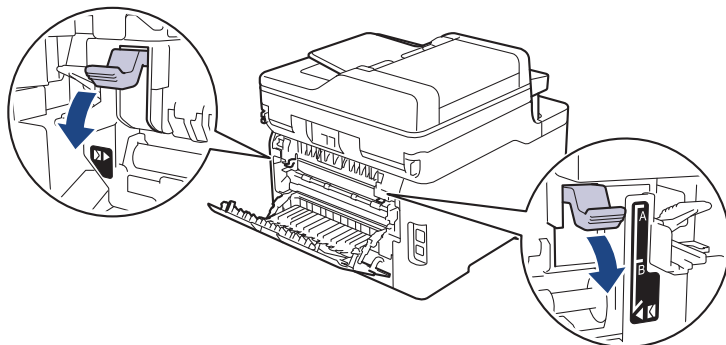

3. Sulla parte anteriore della macchina, aprire il coperchio del vassoio manuale.

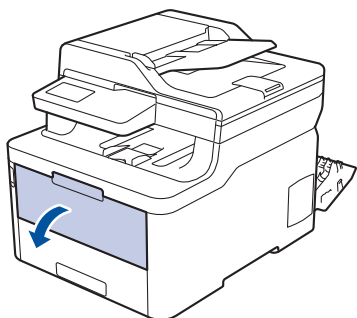

4. Usando entrambe le mani, far scorrere le guide laterali della fessura alimentazione manuale per adattarle alla larghezza della carta che si intende usare.

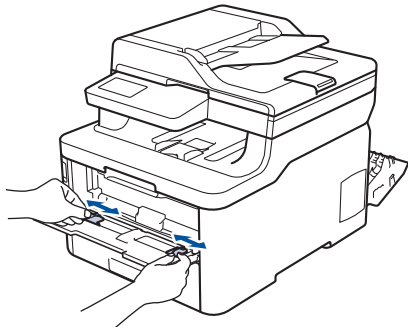

5. Con entrambe le mani, mettere una busta nella fessura alimentazione manuale finché il bordo anteriore della carta tocca il rullo di alimentazione. Quando si sente che la macchina la ritrae, lasciarla andare.

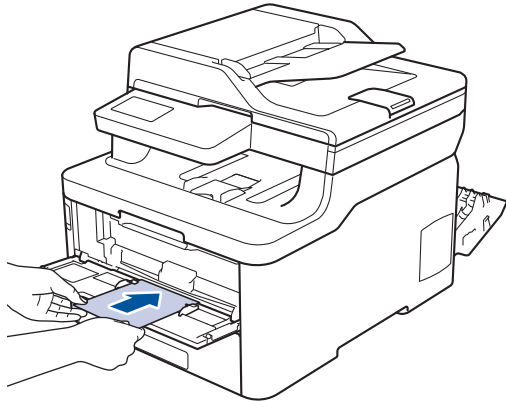

- Caricare la busta nella fessura alimentazione manuale con il lato da stampare rivolto verso l'alto.
- Estrarre completamente la busta quando si tenta nuovamente di inserire la busta nella fessura di alimentazione manuale.
- Non introdurre più di una busta nella fessura alimentazione manuale, dal momento che può provocare un inceppamento.
- Accertarsi che la busta sia dritta e caricata in maniera corretta nella fessura alimentazione manuale. In caso contrario, è possibile che la busta non venga introdotta correttamente, provocando una stampa inclinata o un inceppamento della carta.

6. Inviare il processo di stampa alla macchina.



Cambiare le preferenze di stampa nella finestra di dialogo Stampa prima di inviare il lavoro di stampa dal computer.

Impostazioni	Opzioni per buste
<b>Formato carta</b>	<b>Com-10</b> <b>DL</b> <b>C5</b> <b>Monarch</b>
<b>Tipo di supporto</b>	<b>Buste</b> <b>Busta spessa</b> <b>Busta sottile</b>

7. Quando la busta stampata esce dalla macchina, inserire la busta successiva. Ripetere la procedura per ciascuna busta da stampare.
8. Una volta terminata la stampa, riportare nelle posizioni originali le due leve grigie regolate precedentemente.
9. Chiudere il coperchio posteriore (vassoio di uscita rivolto verso l'alto) fino a quando non si blocca in posizione chiusa.



## Informazioni correlate

- [Caricare carta e stampare nella fessura alimentazione manuale](#)

## Impostazioni carta

- [Cambiare il formato carta e il tipo di carta](#)
- [Selezionare il vassoio da utilizzare per la stampa](#)
- [Modificare la funzione di controllo formato carta](#)

## Cambiare il formato carta e il tipo di carta

Quando si cambia il formato e il tipo della carta caricata nel vassoio, è necessario modificare allo stesso tempo le impostazioni relative al formato e al tipo di carta sul display LCD.



>> [DCP-L3510CDW/DCP-L3517CDW](#)

>> [DCP-L3550CDW/MFC-L3710CW/MFC-L3730CDN/MFC-L3750CDW/MFC-L3770CDW](#)

### DCP-L3510CDW/DCP-L3517CDW

1. Premere **Menu**.
2. Premere ▲ o ▼ per visualizzare l'opzione [Setup generale], quindi premere **OK**.
3. Premere ▲ o ▼ per visualizzare l'opzione [Imp. vassoio], quindi premere **OK**.
4. Premere ▲ o ▼ per visualizzare l'opzione [Tipo carta], quindi premere **OK**.
5. Premere ▲ o ▼ per visualizzare l'opzione [Carta sottile], [Carta comune], [Carta spessa] o [Carta riciclata], quindi premere **OK**.
6. Premere ▲ o ▼ per visualizzare l'opzione [Formato carta], quindi premere **OK**.
7. Premere ▲ o ▼ per visualizzare le opzioni [A4], [Letter], [Legal], [Executive], [A5], [A5 (Lato lungo)], [A6], [Legal Messico], [Legal India] o [Folio], quindi premere **OK**.
8. Premere **Stop/Uscita**.

### DCP-L3550CDW/MFC-L3710CW/MFC-L3730CDN/MFC-L3750CDW/MFC-L3770CDW

1. Premere  [Impostazioni] > [Tutte le imp.] > [Setup generale] > [Imp. vassoio] > [Tipo carta].
2. Selezionare l'opzione desiderata.
3. Scorrere rapidamente verso l'alto o il basso oppure premere ▲ o ▼ per visualizzare le opzioni relative al formato carta, quindi selezionare l'opzione desiderata.
4. Premere .
5. Premere [Formato carta].
6. Selezionare l'opzione desiderata.
7. Scorrere rapidamente verso l'alto o il basso oppure premere ▲ o ▼ per visualizzare le opzioni relative al formato carta, quindi selezionare l'opzione desiderata.
8. Premere .

### Informazioni correlate

- [Impostazioni carta](#)



## Selezionare il vassoio da utilizzare per la stampa

**Modelli correlati:** MFC-L3770CDW

Modificare il vassoio predefinito utilizzato dalla macchina per la stampa di copie, i fax ricevuti e i lavori di stampa dal computer.



I modelli DCP non supportano la funzione fax.

1. Premere  [Impostazioni] > [Tutte le imp.] > [Setup generale] > [Imp. vassoio].
2. Scorrere rapidamente verso l'alto o verso il basso oppure premere ▲ o ▼ per visualizzare l'opzione [Uso vassoio: Copia], [Uso vassoio: Fax] o [Uso vassoio: Stampa], quindi selezionare l'opzione desiderata.
3. Scorrere rapidamente verso l'alto o il basso oppure premere ▲ o ▼ per visualizzare l'opzione desiderata, quindi selezionarla. Ad esempio, quando si seleziona l'opzione [MU>V1], la macchina preleva la carta dal vassoio MP finché non è vuoto, quindi dal Vassoio 1.
4. Premere .



- Quando si effettua una copia utilizzando l'ADF e si assegna la priorità a più vassoi, la macchina cerca il vassoio con la carta più adatta da prelevare.
- Quando si utilizza il piano dello scanner per la copia, il documento viene copiato dal vassoio a priorità maggiore anche se la carta più adatta si trova in un altro cassetto.
- (per i modelli MFC) Utilizzare i formati carta seguenti per la stampa di fax: Letter, A4, Legal, Folio, Mexico Legal, India Legal. Quando il formato corretto non si trova in alcuno dei vassoi, la macchina archivia i fax ricevuti e viene visualizzato [Formato non corrispondente] sul touchscreen.
- (per i modelli MFC) Se la carta nel vassoio è esaurita e i fax ricevuti vengono conservati in memoria, sul touchscreen viene visualizzato [Manca carta]. Caricare la carta nel vassoio vuoto.



### Informazioni correlate

- [Impostazioni carta](#)

## Modificare la funzione di controllo formato carta

Con l'attivazione dell'impostazione Verifica formato sulla macchina, viene visualizzato un messaggio alla rimozione del vassoio della carta o al caricamento della carta tramite il vassoio MP, in cui si chiede se il formato e il tipo di carta sono stati cambiati.

L'impostazione predefinita è Attivato.



>> [DCP-L3510CDW/DCP-L3517CDW](#)

>> [DCP-L3550CDW/MFC-L3710CW/MFC-L3730CDN/MFC-L3750CDW/MFC-L3770CDW](#)

### DCP-L3510CDW/DCP-L3517CDW

1. Premere **Menu**.
2. Premere ▲ o ▼ per visualizzare l'opzione [Setup generale], quindi premere **OK**.
3. Premere ▲ o ▼ per visualizzare l'opzione [Imp. vassoio], quindi premere **OK**.
4. Premere ▲ o ▼ per visualizzare l'opzione [Controllare formato], quindi premere **OK**.
5. Premere ▲ o ▼ per selezionare l'opzione [Sì] o [No], quindi premere **OK**.
6. Premere **Stop/Uscita**.

### DCP-L3550CDW/MFC-L3710CW/MFC-L3730CDN/MFC-L3750CDW/MFC-L3770CDW

1. Premere  [Impostazioni] > [Tutte le imp.] > [Setup generale] > [Imp. vassoio] > [Controllare formato].
2. Premere [Sì] o [No].
3. Premere .

### Informazioni correlate

- [Impostazioni carta](#)



## Supporti di stampa consigliati

Per ottenere la qualità di stampa migliore, consigliamo di utilizzare la carta elencata nella tabella.

Tipo carta	Marca
Carta normale	Xerox Premier TCF (80 g/m <sup>2</sup> )
	Xerox Business (80 g/m <sup>2</sup> )
Carta riciclata	Steinbeis Evolution White (80 g/m <sup>2</sup> )
Etichette	Avery laser label L7163
Buste	Antalis River series (DL)
Carta lucida	Xerox Colotech+ Gloss Coated 120 g/m <sup>2</sup>



### Informazioni correlate

- [Gestione della carta](#)

## Caricamento documenti

È possibile inviare fax, eseguire copie e scansioni dall'ADF (alimentatore automatico documenti) e dal piano dello scanner.

- [Caricare i documenti nell'alimentatore automatico documenti \(ADF\)](#)
- [Caricare i documenti sul piano dello scanner](#)

## Caricare i documenti nell'alimentatore automatico documenti (ADF)

**Modelli correlati:** DCP-L3550CDW/MFC-L3710CW/MFC-L3730CDN/MFC-L3750CDW/MFC-L3770CDW

Utilizzare l'ADF per eseguire copia o la scansione di documenti di dimensioni standard, di più pagine.

- L'ADF può contenere fino a 50 pagine ed è in grado di alimentare ogni foglio separatamente.
- Utilizzare carta standard da 80 g/m<sup>2</sup>.
- Accertarsi che i documenti con il liquido di correzione o scritti con inchiostro siano completamente asciutti.

### IMPORTANTE

- NON lasciare documenti spessi sul piano dello scanner. In caso contrario, la carta potrebbe incepparsi nell'ADF.
- NON utilizzare fogli piegati, strappati, arricciati, attaccati con colla, nastro adesivo, punti di cucitrice o fermagli.
- NON introdurre cartone, fogli di giornale o stoffa.
- Per evitare di danneggiare l'apparecchio mentre è in funzione l'ADF, NON tirare il documento durante la sua introduzione.

### Dimensioni supportate per i documenti

Lunghezza:	da 147,3 mm a 355,6 mm
Larghezza:	da 105 mm a 215,9 mm
Peso:	Da 60 a 105 g/m <sup>2</sup>

1. Aprire il supporto ribaltabile uscita documenti dell'ADF.

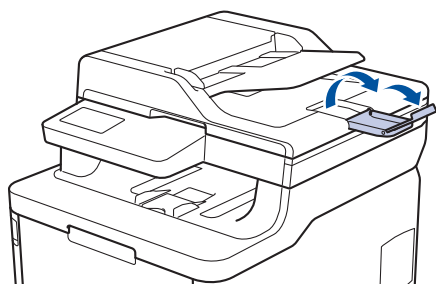

2. Smuovere bene le pagine.
3. Sistemare le pagine del documento *rivolto verso l'alto e con il bordo superiore per primo* nell'ADF come mostrato in figura.

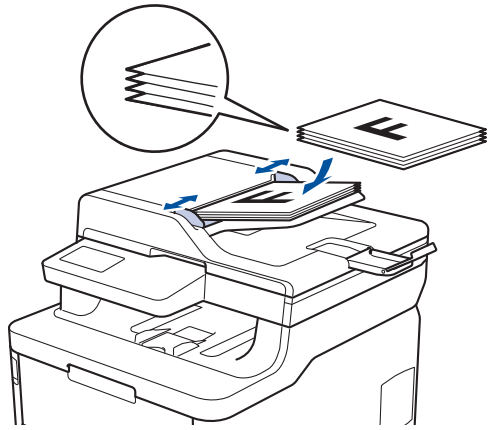

4. Regolare le guide laterali in base alla larghezza del documento.



### Informazioni correlate

- [Caricamento documenti](#)

## Caricare i documenti sul piano dello scanner

Utilizzare il piano dello scanner per inviare fax, copiare o eseguire la scansione una pagina alla volta.

### Dimensioni supportate per i documenti

Lunghezza:	Fino a 300 mm
Larghezza:	Fino a 215,9 mm
Peso:	2 kg



Per usare il piano dello scanner, l'ADF deve essere vuoto.

1. Sollevare il coperchio documenti.
2. Posizionare il documento *con il lato di stampa rivolto verso il basso* sul piano dello scanner.

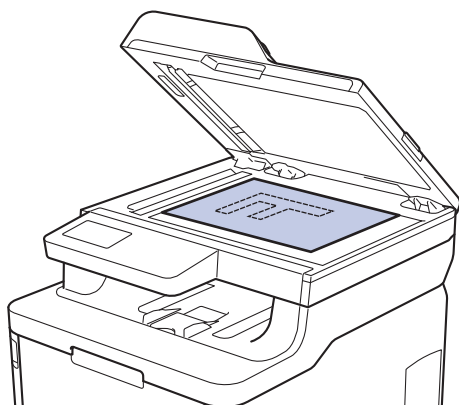

3. Posizionare l'angolo della pagina nell'angolo superiore sinistro del piano dello scanner.

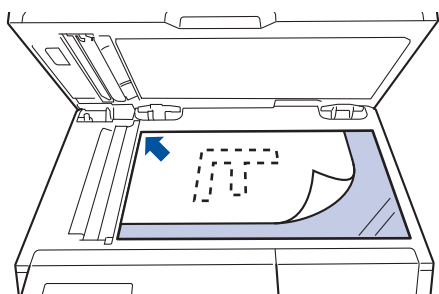

4. Chiudere il coperchio documenti.  
Se il documento è un libro o è spesso, premere leggermente il coperchio sul documento.



### Informazioni correlate

- [Caricamento documenti](#)

## Aree non digitalizzabili e aree non stampabili

Le misure nella tabella seguente indicano le massime aree non stampabili e in cui non è possibile eseguire la scansione dai bordi dei formati carta più comuni. Queste misure possono variare in funzione del formato carta o delle impostazioni dell'applicazione utilizzata.

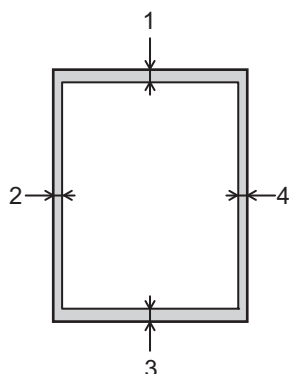

Non tentare di eseguire scansioni, copie o stampe in queste aree: il risultato non rifletterà nulla in queste aree.

Uso	Dimensioni documento	In alto (1) In basso (3)	A sinistra (2) A destra (4)
Fax (invio)	Letter, Legal	3 mm	4 mm
	A4	3 mm	(ADF) 1 mm (Piano dello scanner) 3 mm
Copia <sup>1</sup>	Letter, Legal	4 mm	4 mm
	A4	4 mm	3 mm
Scansione	Letter	3 mm	3 mm
	A4	3 mm	3 mm
	Legal	3 mm	3 mm
Stampa	Letter, Legal	4,2 mm	4,2 mm
	A4	4,2 mm	4,2 mm

<sup>1</sup> una copia 1 in 1 e una copia in formato documento 100%



### Informazioni correlate

- [Gestione della carta](#)

## Uso della carta speciale

Prima dell'acquisto, provare sempre campioni di carta per accertarsi dell'effetto desiderato.

- NON usare carta per getto d'inchiostro; potrebbe provocare un inceppamento della carta o danneggiare la macchina.
- Se si usa carta per macchina da scrivere, carta con superficie ruvida o carta increspata o piegata, è possibile che la qualità di stampa riduca il suo effetto.

Conservare la carta nell'imballo originale tenendolo chiuso. Conservare la carta in orizzontale e lontano da umidità, luce solare diretta e calore.

### IMPORTANTE

Alcuni tipi di carta potrebbero dare risultati non soddisfacenti o causare danni all'apparecchio.

NON utilizzare carta:

- molto intessuta
- molto lucida o troppo liscia
- arricciata o deformata
- patinata o chimica
- danneggiata, sgualcita o piegata
- che supera le caratteristiche consigliate relative al peso, indicate in questa guida
- con etichette o graffette
- con lettere intestate che utilizzano coloranti per basse temperature o termografia
- multisezione o autocopiante
- disegnata per stampa a getto di inchiostro

L'utilizzo dei tipi di carta sopraelencati può causare seri danni alla macchina. Questa tipologia di danno non è coperta da alcuna garanzia o contratto di assistenza Brother.



### Informazioni correlate

- [Gestione della carta](#)

## **Eseguire la stampa**

- [Stampare dal computer \(Windows\)](#)
- [Stampare dal computer \(Mac\)](#)
- [Annullare un processo di stampa](#)
- [Stampa di prova](#)



## Stampare dal computer (Windows)

- [Stampare un documento \(Windows\)](#)
- [Impostazioni di stampa \(Windows\)](#)
- [Stampa protetta \(Windows\)](#)
- [Modificare le impostazioni di stampa predefinite \(Windows\)](#)
- [Stampare un documento utilizzando il driver della stampante BR-Script3 \(emulazione del linguaggio PostScript® 3™\) \(Windows\)](#)
- [Monitorare lo stato della macchina dal computer \(Windows\)](#)

## Stampare un documento (Windows)

1. Selezionare il comando di stampa nell'applicazione.
2. Selezionare **Brother XXX-XXXX** (dove XXXX è il nome del modello), quindi fare clic sul pulsante relativo alle proprietà di stampa o alle preferenze.

Viene visualizzata la finestra del driver stampante.

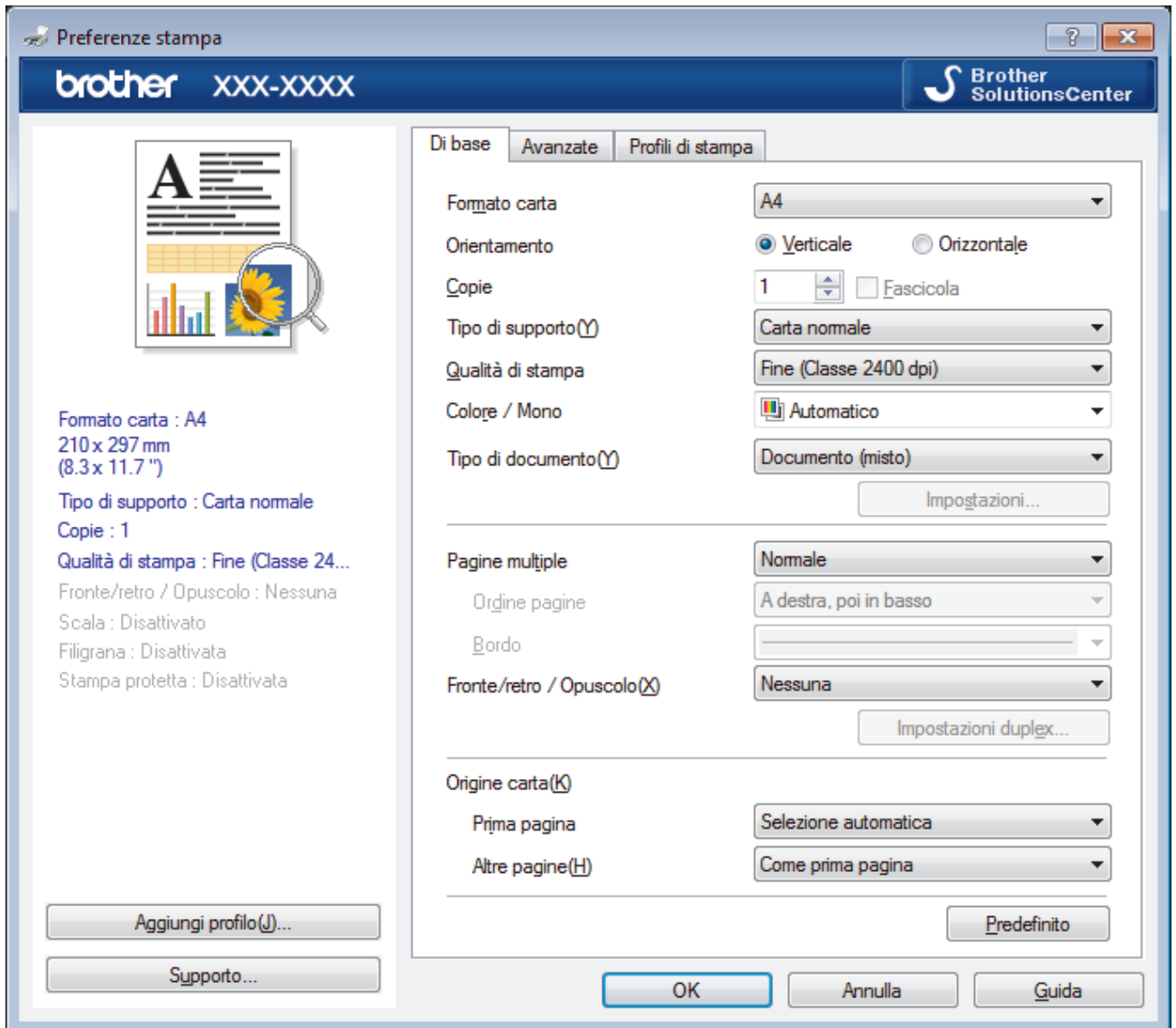

3. Assicurarsi di aver caricato la carta con le dimensioni corrette nel vassoio carta.
4. Fare clic sull'elenco a discesa **Formato carta**, quindi selezionare il formato carta desiderato.
5. Nel campo **Orientamento**, selezionare l'opzione **Verticale** o **Orizzontale** per impostare l'orientamento della stampa.



Se l'applicazione contiene un'impostazione simile, si consiglia di impostare l'orientamento utilizzando l'applicazione.

6. Digitare il numero di copie desiderate (da 1 a 999) nel campo **Copie**.
7. Fare clic sull'elenco a discesa **Tipo di supporto** e selezionare il tipo di carta in uso.
8. Per stampare più pagine su un singolo foglio di carta o per stampare una pagina di un documento su più fogli, fare clic sull'elenco a discesa **Pagine multiple**, quindi selezionare le opzioni desiderate.
9. Se necessario, modificare le altre impostazioni della stampante.
10. Fare clic su **OK**.

---

11. Portare a termine l'operazione di stampa.



### Informazioni correlate

- [Stampare dal computer \(Windows\)](#)

#### **Argomenti correlati:**

- [Impostazioni di stampa \(Windows\)](#)
-

## Impostazioni di stampa (Windows)

### Scheda Di base

Preferenze stampa

brother XXX-XXXX Brother SolutionsCenter

Di base Avanzate Profili di stampa

Formato carta A4

Orientamento  Verticale  Orizzontale

Copie 1  Fascicola

Tipo di supporto(Y) Carta normale

Qualità di stampa Fine (Classe 2400 dpi)

Colore / Mono  Automatico

Tipo di documento(Y) Documento (misto)

Impostazioni...

Formato carta : A4  
210 x 297 mm  
(8.3 x 11.7")

Tipo di supporto : Carta normale

Copie : 1

Qualità di stampa : Fine (Classe 24...

Fronte/retro / Opuscolo : Nessuna

Scala : Disattivato

Filigrana : Disattivata

Stampa protetta : Disattivata

Aggiungi profilo(J)...

Supporto...

Pagine multiple Normale

Ordine pagine A destra, poi in basso

Bordo

Fronte/retro / Opuscolo(X) Nessuna

Impostazioni duplex...

Origine carta(K)

Prima pagina Selezione automatica

Altre pagine(H) Come prima pagina

Predefinito

OK Annulla Guida

#### 1. Formato carta

Selezionare il formato di carta da utilizzare. È possibile scegliere tra i formati di carta standard o crearne uno personalizzato.

#### 2. Orientamento

Selezionare l'orientamento (verticale o orizzontale) della stampa.

Se l'applicazione contiene un'impostazione simile, si consiglia di impostare l'orientamento utilizzando l'applicazione.

#### 3. Copie

Digitare il numero di copie (1-999) da stampare in questo campo.

#### Fascicola

Selezionare questa opzione per stampare serie di documenti composti da più pagine nell'ordine di impaginazione originale. Quando è selezionata questa opzione, verrà stampata una copia completa del documento, che poi verrà ristampata in base al numero di copie specificato. Se questa opzione non è selezionata, prima di passare alla pagina successiva del documento viene stampato per ogni pagina il numero di copie selezionato.

---

#### 4. Tipo di supporto

Selezionare il tipo di supporto da utilizzare. Per ottenere i risultati di stampa migliori, l'apparecchio regola automaticamente le proprie impostazioni di stampa in base al tipo di supporto selezionato.

#### 5. Qualità di stampa

Selezionare la risoluzione di stampa desiderata. Poiché la qualità di stampa e la velocità sono correlate, più la qualità è alta e più tempo verrà richiesto per la stampa del documento.

#### 6. Colore / Mono

Selezionare le impostazioni Colore/Monocromatico da utilizzare.

### NOTA

- Il sensore del colore della macchina è molto sensibile e può percepire come colore un testo nero sbiadito o uno sfondo biancastro. Se si sa che il documento è in bianco e nero e si desidera risparmiare il toner a colori, selezionare la modalità **Mono**.
- Se il toner ciano, magenta o giallo si esaurisce durante la stampa di un documento a colori, non sarà possibile completare il processo di stampa. Annullare il processo di stampa e scegliere di riavviare il processo di stampa in modalità **Mono**, fino all'esaurimento del toner nero.

---

#### 7. Tipo di documento

Selezionare il tipo di documento da stampare.

##### Pulsante Impostazioni

Specificare le impostazioni avanzate, quali la modalità colore e altre impostazioni.

##### Modo Colore

Selezionare la modalità colore in funzione delle proprie preferenze.

##### Importa...

Per regolare la configurazione di stampa di una particolare immagine, fare clic su **Impostazioni**. Una volta completata la regolazione dei parametri dell'immagine, quali luminosità e contrasto, importare queste impostazioni come file di configurazione stampa. L'opzione **Esporta** consente di creare un file di configurazione della stampa a partire dalle impostazioni correnti.

##### Esporta

Per regolare la configurazione di stampa di una particolare immagine, fare clic su **Impostazioni**. Una volta completata la regolazione dei parametri dell'immagine, quali luminosità e contrasto, esportare queste impostazioni come file di configurazione stampa. Utilizzare l'opzione **Importa...** per caricare un file di configurazione esportato in precedenza.

##### Migliora colore grigio

Selezionare questa opzione per migliorare la qualità immagine delle aree ombreggiate.

##### Migliora stampa in nero

Selezionare questa impostazione se i grafici in bianco e nero non vengono stampati correttamente.

##### Migliora motivi stampa

Selezionare questa opzione per migliorare la stampa dei motivi se i riempimenti e i motivi stampati appaiono differenti rispetto a quanto visualizzato sullo schermo del computer.

#### 8. Pagine multiple

Selezionare questa opzione per stampare più pagine del documento su un unico foglio oppure stampare una singola pagina del documento su più fogli.

##### Ordine pagine

Selezionare l'ordine delle pagine quando si stampano più pagine su un unico foglio.

##### Bordo

Selezionare il tipo di bordo da utilizzare quando si stampano più pagine su un unico foglio.

## 9. Fronte/retro / Opuscolo (Disponibile solo per alcuni modelli)

Selezionare questa opzione per stampare su entrambi i lati del foglio o per stampare un documento in formato opuscolo utilizzando la stampa fronte-retro.

### Pulsante Impostazioni fronte/retro

Fare clic su questo pulsante per selezionare il tipo di rilegatura fronte-retro. Sono disponibili quattro diversi tipi di rilegatura fronte-retro per ogni orientamento.

## 10. Origine carta

Selezionare l'impostazione per l'origine carta in base alle condizioni o alle finalità di stampa desiderate.

### Prima pagina

Selezionare l'origine carta da utilizzare per stampare la prima pagina.

### Altre pagine

Selezionare l'origine carta da utilizzare per stampare la seconda pagine e quelle successive.

## Scheda Avanzate

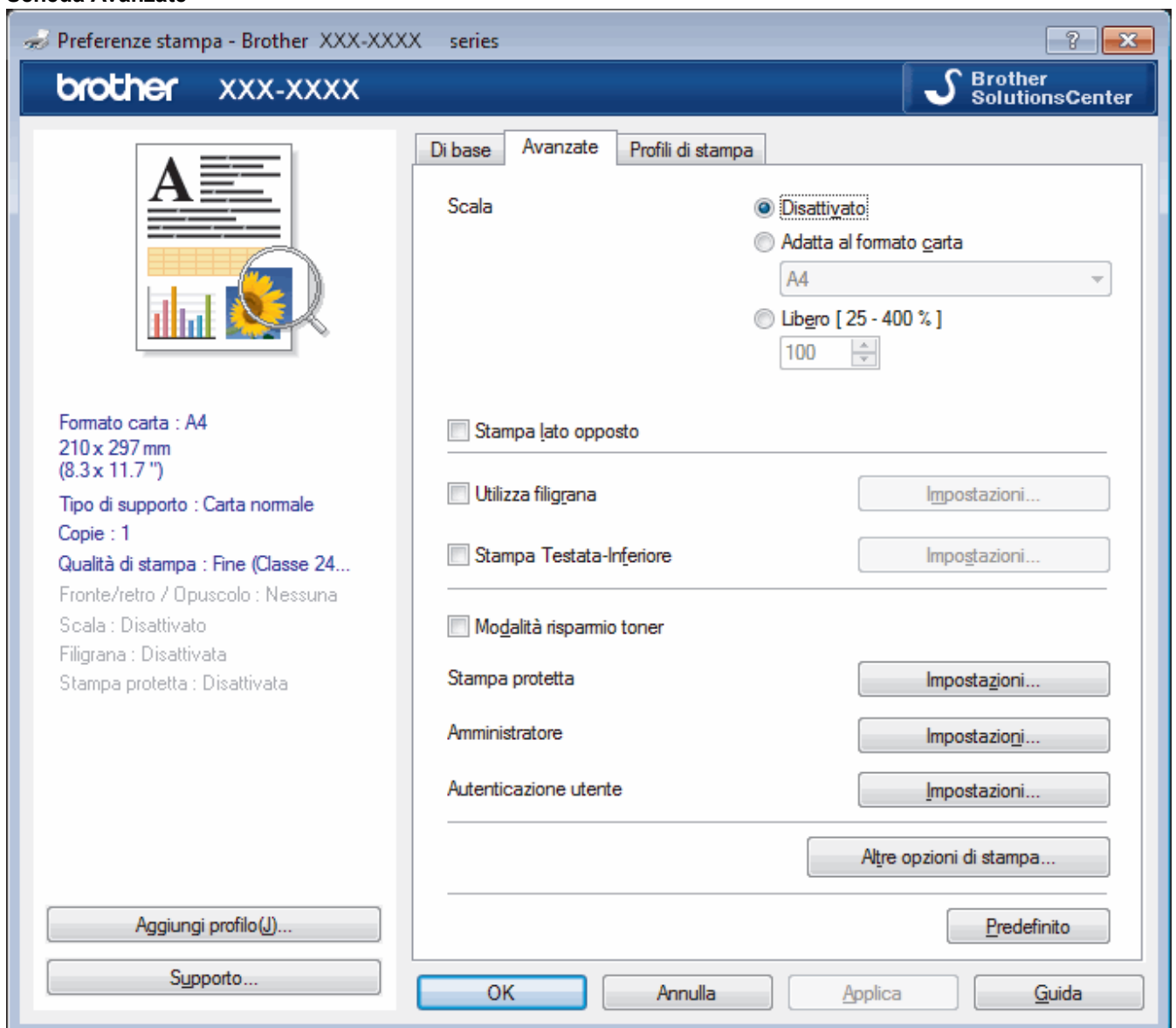

### 1. Scala

Selezionare queste opzioni per ingrandire o ridurre le dimensioni delle pagine nel documento.

#### Adatta al formato carta

Selezionare questa opzione per ingrandire o ridurre le pagine del documento per adattare a un formato carta specificato. Quando si seleziona questa opzione, selezionare il formato carta desiderato dall'elenco a discesa.

---

## Libero

Selezionare questa opzione per ingrandire o ridurre manualmente le pagine del documento. Quando si seleziona questa opzione, digitare un valore nel campo.

### 2. Stampa lato opposto

Selezionare questa opzione per ruotare l'immagine stampata di 180 gradi.

### 3. Utilizza filigrana

Selezionare questa opzione per inserire nel documento una filigrana costituita da un logo o da un testo. Selezionare una delle filigrane preimpostate, aggiungerne una nuova o utilizzare un file immagine creato in precedenza.

### 4. Stampa Testata-Inferiore

Selezionare questa opzione per stampare la data, l'ora e il nome utente di accesso al PC sul documento.

### 5. Modalità risparmio toner

Selezionare questa funzione per risparmiare toner per la stampa di documenti; le stampe appaiono più chiare, ma ancora leggibili.

### 6. Stampa protetta

Questa funzione garantisce che la stampa dei documenti riservati o contenenti dati sensibili venga eseguita solo dopo l'immissione di una password dal pannello dei comandi dell'apparecchio.

### 7. Amministratore

Questa funzione consente di modificare la password amministratore e limitare varie funzioni di stampa.

### 8. Autenticazione utente

Questa funzione consente di confermare le limitazioni per ogni utente.

### 9. Pulsante Altre opzioni di stampa

#### Intervallo sleep

Selezionare questa opzione per impostare la macchina in modo che attivi la modalità riposo immediatamente dopo la stampa.

#### Migliora output di stampa

Selezionare questa opzione per ridurre gli arricciamenti della carta e migliorare il fissaggio del toner.

#### Ignora pagina vuota

Selezionare questa opzione per consentire al driver stampante di rilevare automaticamente le pagine vuote ed escluderle dalla stampa.

#### Modalità TrueType

##### Modalità

Selezionare la modalità di elaborazione dei font per la stampa.

##### Utilizza font TrueType stampante(Disponibile solo per alcuni modelli)

Selezionare se utilizzare i font integrati per l'elaborazione dei font.

#### Impostazioni eco

Selezionare questa opzione per ridurre il rumore di stampa.



## Informazioni correlate

- [Stampare dal computer \(Windows\)](#)

### Argomenti correlati:

- [Stampare un documento \(Windows\)](#)
-

## Stampa protetta (Windows)

Utilizzare Stampa protetta per garantire che i documenti riservati o sensibili non vengano stampati prima di immettere una password sul pannello di controllo della macchina.

- I dati protetti vengono rilevati dalla macchina quando viene spenta.

>> [DCP-L3510CDW/DCP-L3517CDW](#)

>> [DCP-L3550CDW/MFC-L3710CW/MFC-L3730CDN/MFC-L3750CDW/MFC-L3770CDW](#)

### DCP-L3510CDW/DCP-L3517CDW

1. Selezionare il comando di stampa nell'applicazione.
2. Selezionare **Brother XXX-XXXX** (dove XXXX rappresenta il nome del modello) e fare clic sul pulsante delle proprietà o delle preferenze di stampa.  
Viene visualizzata la finestra del driver stampante.
3. Fare clic sulla scheda **Avanzate**.
4. Fare clic sul pulsante **Impostazioni** nel campo **Stampa protetta**.
5. Selezionare la casella di controllo **Stampa protetta**.
6. Digitare la password di quattro cifre nel campo **Password**.



È necessario impostare una password distinta per ciascun documento.

7. Digitare **Nome utente** e **Nome processo** nel campo di testo, se necessario.
8. Fare clic su **OK** per chiudere la finestra **Impostazioni stampa protetta**.
9. Fare clic su **OK**.
10. Portare a termine l'operazione di stampa.
11. Premere **Menu** sul pannello di controllo della macchina.
12. Premere ▲ o ▼ per visualizzare l'opzione [Stampa protetta], quindi premere **OK**.
13. Premere ▲ o ▼ per visualizzare il nome utente, quindi premere **OK**.  
Sull'LCD viene visualizzato l'elenco dei processi protetti per nome.
14. Premere ▲ o ▼ per visualizzare il processo di stampa, quindi premere **OK**.
15. Immettere la password di quattro cifre e premere **OK**.
16. Premere ▲ o ▼ per selezionare l'opzione [Stampa], quindi premere **OK**.
17. Premere ▲ o ▼ per inserire il numero di copie desiderato.
18. Premere **OK**.  
La macchina stampa i dati.

Una volta stampati i dati protetti, questi vengono cancellati dalla memoria della macchina.

### DCP-L3550CDW/MFC-L3710CW/MFC-L3730CDN/MFC-L3750CDW/MFC-L3770CDW

1. Selezionare il comando di stampa nell'applicazione.
2. Selezionare **Brother XXX-XXXX** (dove XXXX rappresenta il nome del modello) e fare clic sul pulsante delle proprietà o delle preferenze di stampa.  
Viene visualizzata la finestra del driver stampante.
3. Fare clic sulla scheda **Avanzate**.
4. Fare clic sul pulsante **Impostazioni** nel campo **Stampa protetta**.
5. Selezionare la casella di controllo **Stampa protetta**.
6. Digitare la password di quattro cifre nel campo **Password**.





È necessario impostare una password distinta per ciascun documento.

7. Digitare **Nome utente** e **Nome processo** nel campo di testo, se necessario.
8. Fare clic su **OK** per chiudere la finestra **Impostazioni stampa protetta**.
9. Fare clic su **OK**.
10. Portare a termine l'operazione di stampa.
11. Sul pannello di controllo della macchina, scorrere rapidamente verso destra o sinistra o premere ◀ o ▶ per visualizzare l'opzione [Stampa protetta], quindi premere [Stampa protetta].
12. Scorrere rapidamente verso l'alto o il basso oppure premere ▲ o ▼ per visualizzare i nomi utente, quindi premere sul nome utente.  
Sull'LCD viene visualizzato l'elenco dei processi protetti per nome.
13. Scorrere rapidamente verso l'alto o il basso oppure premere ▲ o ▼ per visualizzare il processo di stampa, quindi premerlo.
14. Immettere la password di quattro cifre e premere [OK].
15. Immettere il numero di copie desiderato.
16. Premere [Inizio].  
La macchina stampa i dati.

Una volta stampati i dati protetti, questi vengono cancellati dalla memoria della macchina.







### Informazioni correlate

- [Stampare dal computer \(Windows\)](#)

## Modificare le impostazioni di stampa predefinite (Windows)

Quando si modificano le impostazioni di stampa dell'applicazione, le modifiche vengono applicate solo ai documenti stampati con tale applicazione. Per modificare le impostazioni di stampa per tutte le applicazioni Windows, occorre configurare le proprietà del driver di stampa.

1. Effettuare una delle operazioni seguenti:
  - Per Windows Server 2008  
Fare clic su  (**Fare clic per iniziare**) > **Pannello di controllo** > **Hardware e suoni** > **Stampanti**.
  - Per Windows 7 e Windows Server 2008 R2  
Fare clic su  (**Fare clic per iniziare**) > **Dispositivi e stampanti**.
  - Per Windows 8  
Portare il mouse sull'angolo inferiore destro del desktop. Quando viene visualizzata la barra dei menu, fare clic su **Impostazioni**, quindi su **Pannello di controllo**. Nel gruppo **Hardware e suoni**, fare clic su **Visualizza dispositivi e stampanti**.
  - Per Windows 10 e Windows Server 2016  
Fare clic su  > **Sistema Windows** > **Pannello di controllo**. Nel gruppo **Hardware e suoni**, fare clic su **Visualizza dispositivi e stampanti**.
  - Per Windows Server 2012  
Portare il mouse sull'angolo inferiore destro del desktop. Quando viene visualizzata la barra dei menu, fare clic su **Impostazioni**, quindi su **Pannello di controllo**. Nel gruppo **Hardware**, fare clic su **Visualizza dispositivi e stampanti**.
  - Per Windows Server 2012 R2  
Fare clic su **Pannello di controllo** sulla schermata **Start**. Nel gruppo **Hardware**, fare clic su **Visualizza dispositivi e stampanti**.
2. Fare clic con il pulsante destro del mouse sull'icona **Brother XXX-XXXX** (dove XXXX rappresenta il nome del modello in uso), quindi selezionare **Proprietà stampante**. Se vengono visualizzate opzioni per il driver stampante, selezionare quello desiderato.
3. Selezionare la scheda **Generale**, quindi fare clic sul pulsante **Preferenze stampa...** o **Preferenze...**  
Viene visualizzata la finestra di dialogo del driver stampante.
  -  • Per configurare le impostazioni del vassoio, selezionare la scheda **Impostazioni periferica** (Disponibile solo per alcuni modelli).
  - Per cambiare la porta della stampante, selezionare la scheda **Porte**.
4. Selezionare le impostazioni di stampa predefinite da utilizzare con tutti i programmi Windows.
5. Fare clic su **OK**.
6. Chiudere la finestra di dialogo delle proprietà della stampante.



### Informazioni correlate

- [Stampare dal computer \(Windows\)](#)

► Pagina Iniziale > [Eseguire la stampa](#) > [Stampare dal computer \(Windows\)](#) > Stampare un documento utilizzando il driver della stampante BR-Script3 (emulazione del linguaggio PostScript® 3™) (Windows)

## Stampare un documento utilizzando il driver della stampante BR-Script3 (emulazione del linguaggio PostScript® 3™) (Windows)

Il driver della stampante BR-Script3 consente di stampare dati PostScript® in modo più nitido.

Per installare il driver PS (driver stampante BR-Script3), avviare il disco di installazione Brother, selezionare **Personalizzata** nella sezione Seleziona macchina e selezionare la casella di controllo **Driver PS**.

1. Selezionare il comando di stampa nell'applicazione.
2. Selezionare **Brother XXX-XXXX BR-Script3** (dove XXXX è il nome del modello), quindi fare clic sul pulsante relativo alle proprietà di stampa o alle preferenze.

Viene visualizzata la finestra del driver della stampante.

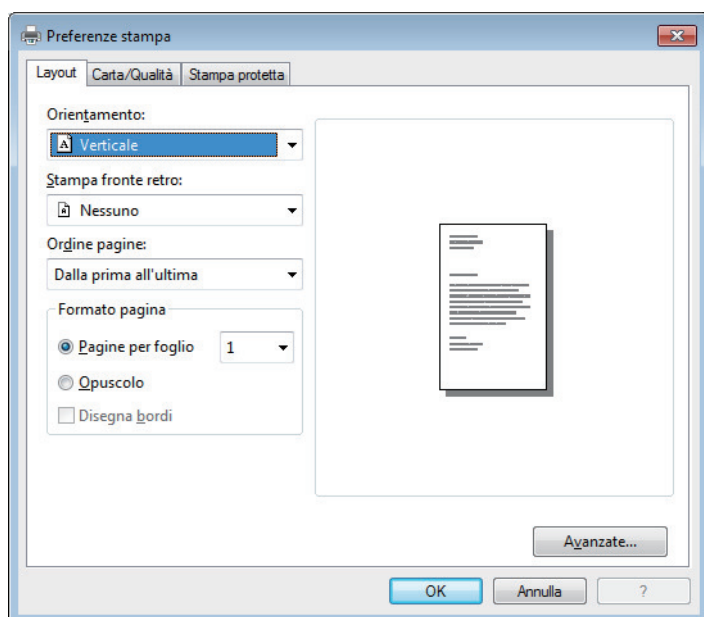

3. Fare clic sulla scheda **Layout**, **Carta/Qualità**, o **Stampa protetta** per modificare le impostazioni di stampa di base. (Disponibile solo per alcuni modelli)

Fare clic sulla scheda **Layout** o **Carta/Qualità**, quindi fare clic sul pulsante **Avanzate...** per modificare le impostazioni di stampa avanzate.

4. Fare clic su **OK**.
5. Portare a termine l'operazione di stampa.

### ✓ Informazioni correlate

- [Stampare dal computer \(Windows\)](#)

## Monitorare lo stato della macchina dal computer (Windows)

L'utilità Status Monitor è uno strumento software configurabile per monitorare lo stato di uno o più dispositivi, consentendo di ottenere notifiche immediate degli errori.

- Effettuare una delle operazioni seguenti:

- Fare doppio clic sull'icona  nella barra delle applicazioni.

- (Windows 7)



Fare clic su  (**Fare clic per iniziare**) > **Tutti i programmi** > **Brother** > **Brother Utilities**.

Fare clic sull'elenco a discesa e scegliere il nome del modello (se non è già selezionato). Fare clic su **Strumenti** nella barra di spostamento di sinistra, quindi su **Status Monitor**.

- (Windows 8)

Fare clic su  (**Brother Utilities**), quindi fare clic sull'elenco a discesa e scegliere il nome del modello (se non è già selezionato). Fare clic su **Strumenti** nella barra di spostamento di sinistra, quindi su **Status Monitor**.

- (Windows 8.1)

Spostare il mouse nell'angolo in basso a sinistra della schermata **Start**, quindi fare clic su  (se si utilizza un dispositivo touch, scorrere verso l'alto dalla parte inferiore della schermata **Start** per portare in primo piano la schermata **Apps**). Quando viene visualizzata la schermata **Apps**, toccare o fare clic su  (**Brother Utilities**), quindi fare clic sull'elenco a discesa e selezionare il nome del modello (se non è stato già selezionato). Fare clic su **Strumenti** nella barra di spostamento di sinistra, quindi su **Status Monitor**.

- (Windows 10)

Fare clic su  > **Brother** > **Brother Utilities**.

Fare clic sull'elenco a discesa e scegliere il nome del modello (se non è già selezionato). Fare clic su **Strumenti** nella barra di spostamento di sinistra, quindi su **Status Monitor**.

### Risoluzione dei problemi

Fare clic sul pulsante **Risoluzione dei problemi** per accedere al sito Web dedicato alla risoluzione dei problemi.

### State cercando materiali di consumo di ricambio?

Fare clic sul pulsante **State cercando materiali di consumo di ricambio?** per ulteriori informazioni sui prodotti originali Brother.



### Informazioni correlate

- [Stampare dal computer \(Windows\)](#)

#### Argomenti correlati:

- [Problemi di stampa](#)
- [Calibrare l'emissione di colore](#)

## Stampare dal computer (Mac)

- [Stampare un documento \(Mac\)](#)
- [Opzioni di stampa \(Mac\)](#)
- [Stampa protetta \(Mac\)](#)
- [Stampare un documento utilizzando il driver stampante BR-Script3 \(emulazione del linguaggio PostScript® 3™\) \(Mac\)](#)
- [Eseguire il monitoraggio dello stato della macchina dal computer \(Mac\)](#)

## Stampare un documento (Mac)

1. Assicurarsi di aver caricato la carta con le dimensioni corrette nel vassoio carta.
2. Da un'applicazione come Apple TextEdit, fare clic sul menu **Archivio**, quindi selezionare **Stampa**.
3. Selezionare **Brother XXX-XXXX** (dove XXXX rappresenta il nome del modello).
4. Immettere il numero di copie richieste nel campo **Copie**.
5. Fare clic sul menu pop-up **Dimensioni pagina**, quindi selezionare il formato carta.
6. Selezionare l'opzione **Orientamento** che corrisponde al modo in cui si desidera stampare il documento.
7. Fare clic sul menu pop-up dell'applicazione e selezionare **Impostazioni stampa**.  
Vengono visualizzate le opzioni relative alle **Impostazioni stampa**.
8. Fare clic sul menu pop-up **Tipo di supporto**, quindi selezionare il tipo di carta che si sta utilizzando.
9. Se necessario, modificare le altre impostazioni relative alla stampante.
10. Fare clic su **Stampa**.



### Informazioni correlate

- [Stampare dal computer \(Mac\)](#)

#### Argomenti correlati:

- [Opzioni di stampa \(Mac\)](#)



## Opzioni di stampa (Mac)

### Impostazione della pagina

Impostazioni: **Attributi di pagina**

Formato per: XXX-XXXX  
Brother XXX-XXXX CUPS

Dimensioni pagina: A4  
210 per 297 mm

Orientamento:  

Scala:  %

? Annulla OK

#### 1. Dimensioni pagina

Selezionare il formato di carta da utilizzare. È possibile scegliere tra i formati di carta standard o crearne uno personalizzato.

#### 2. Orientamento

Selezionare l'orientamento (verticale o orizzontale) della stampa.

Se l'applicazione contiene un'impostazione simile, si consiglia di impostare l'orientamento utilizzando l'applicazione.

#### 3. Scala

Digitare un valore nel campo per ingrandire o ridurre le pagine nel documento per adattarle al formato carta selezionato.

## Layout



Stampante: XXX-XXXX

Preset: Impostazioni di default

Copie: 1  Fronte-retro





Pagine:  Tutte  
 Da: 1 a: 1

Dimensioni pagina: A4 210 per 297 mm

Orientamento:  

Layout

Pagine per foglio: 1

Orientamento layout:    

Margine: Nessuno

Fronte-retro: Inattivo

Inverti orientamento pagina  
 Capovolgi orizzontalmente

? PDF Nascondi dettagli Annulla Stampa

### 1. Pagine per foglio

Selezionare il numero di pagine da stampare su un unico foglio.

### 2. Orientamento layout

Selezionare l'ordine delle pagine quando si stampano più pagine su un unico foglio.

### 3. Margine

Selezionare il tipo di bordo da utilizzare quando si stampano più pagine su un unico foglio.

### 4. Fronte-retro (Disponibile solo per alcuni modelli)

Selezionare se stampare su entrambi i lati del foglio.

### 5. Inverti ordine di pagina

Selezionare questa opzione per ruotare l'immagine stampata di 180 gradi.

### 6. Capovolgi orizzontalmente

Selezionare questa opzione per capovolgere l'immagine stampata sulla pagina orizzontalmente da sinistra a destra.



## Gestione carta

Stampante: XXX-XXXX

Preset: Impostazioni di default

Copie: 1  Fronte-retro

Pagine:  Tutte  
 Da: 1 a: 1

Dimensioni pagina: A4 210 per 297 mm

Orientamento:

Gestione carta

Fascicola pagine

Pagine da stampare: Tutte le pagine

Ordine pagine: Automatico

Adatta in scala al foglio

Dimensioni foglio di stampa: Carta consigliata: A4

Riduci solamente

? PDF Nascondi dettagli Annulla Stampa

### 1. Fascicola pagine

Selezionare questa opzione per stampare serie di documenti composti da più pagine nell'ordine di impaginazione originale. Quando è selezionata questa opzione, verrà stampata una copia completa del documento, che poi verrà ristampata in base al numero di copie specificato. Se questa opzione non è selezionata, prima di passare alla pagina successiva del documento viene stampato per ogni pagina il numero di copie selezionato.

### 2. Pagine da stampare

Selezionare le pagine da stampare (pagine pari o dispari).

### 3. Ordine pagine

Selezionare l'ordine delle pagine.

### 4. Adatta in scala al foglio

Selezionare questa opzione per ingrandire o ridurre le pagine nel documento per adattare al formato carta selezionato.

### 5. Dimensioni foglio di stampa

Selezionare il formato carta su cui stampare.

### 6. Riduci solamente

Selezionare questa opzione per ridurre le pagine nel documento quando sono troppo grandi per il formato carta selezionato. Se questa opzione è selezionata e il documento è formattato per un formato carta inferiore a quello in uso, il documento sarà stampato nel formato originale.

## Impostazioni stampa

Stampante: XXX-XXXX

Preset: Impostazioni di default

Copie: 1  Fronte-retro

Pagine:  Tutte  
 Da: 1 a: 1

Dimensioni pagina: A4 210 per 297 mm

Orientamento:

Impostazioni stampa

Tipo di supporto: Carta normale

Qualità di stampa: Fine

Colore / Mono: Automatico

Origine carta: Selezione automatica

► Avanzate

? PDF Nascondi dettagli Annulla Stampa

### 1. Tipo di supporto

Selezionare il tipo di supporto da utilizzare. Per ottenere i risultati di stampa migliori, l'apparecchio regola automaticamente le proprie impostazioni di stampa in base al tipo di supporto selezionato.

### 2. Qualità di stampa

Selezionare la risoluzione di stampa desiderata. Poiché la qualità di stampa e la velocità sono correlate, più la qualità è alta e più tempo verrà richiesto per la stampa del documento.

### 3. Colore / Mono

Selezionare le impostazioni Colore/Monocromatico da utilizzare.

## NOTA

- Il sensore del colore della macchina è molto sensibile e può percepire come colore un testo nero sbiadito o uno sfondo biancastro. Se si sa che il documento è in bianco e nero e si desidera risparmiare il toner a colori, selezionare la modalità **Mono**.
- Se il toner ciano, magenta o giallo si esaurisce durante la stampa di un documento a colori, non sarà possibile completare il processo di stampa. Annullare il processo di stampa e scegliere di riavviare il processo di stampa in modalità **Mono**, fino all'esaurimento del toner nero.

### 4. Origine carta

Selezionare l'impostazione per l'origine carta in base alle condizioni o alle finalità di stampa desiderate.

### 5. Avanzate

#### Modalità risparmio toner

Selezionare questa funzione per risparmiare toner per la stampa di documenti; le stampe appaiono più chiare, ma ancora leggibili.

#### Migliora output di stampa

Selezionare questa opzione per ridurre gli arricciamenti della carta e migliorare il fissaggio del toner.

## Modalità silenziosa

Selezionare questa opzione per ridurre il rumore di stampa.

## Altre opzioni di stampa

### Ignora pagina vuota

Selezionare questa opzione per consentire al driver stampante di rilevare automaticamente le pagine vuote ed escluderle dalla stampa.

## Impostazioni colore

Stampante: XXX-XXXX

Preset: Impostazioni di default

Copie: 1  Fronte-retro

Pagine:  Tutte  
 Da: 1 a: 1

Dimensioni pagina: A4 210 per 297 mm

Orientamento:

Impostazioni colore

Modo colore:  Normale  
 Lucente  
 Nessuna

▼ Impostazioni colore avanzate

Luminosità	0	
Contrasto	0	
Rosso	0	
Verde	0	
Blu	0	
Saturazione	0	

Migliora colore grigio  
 Migliora stampa in nero

? PDF Nascondi dettagli Annulla Stampa

### 1. Modo Colore

Selezionare la modalità colore in funzione delle proprie preferenze.

### 2. Impostazioni colore avanzate

Fare clic sul triangolo per selezionare la funzione Migliora Colore. Questa funzione analizza l'immagine per migliorarne la nitidezza, il bilanciamento del bianco e la densità di colore. Il processo potrebbe richiedere alcuni minuti, a seconda delle dimensioni dell'immagine e delle specifiche del computer.

## Stampa protetta

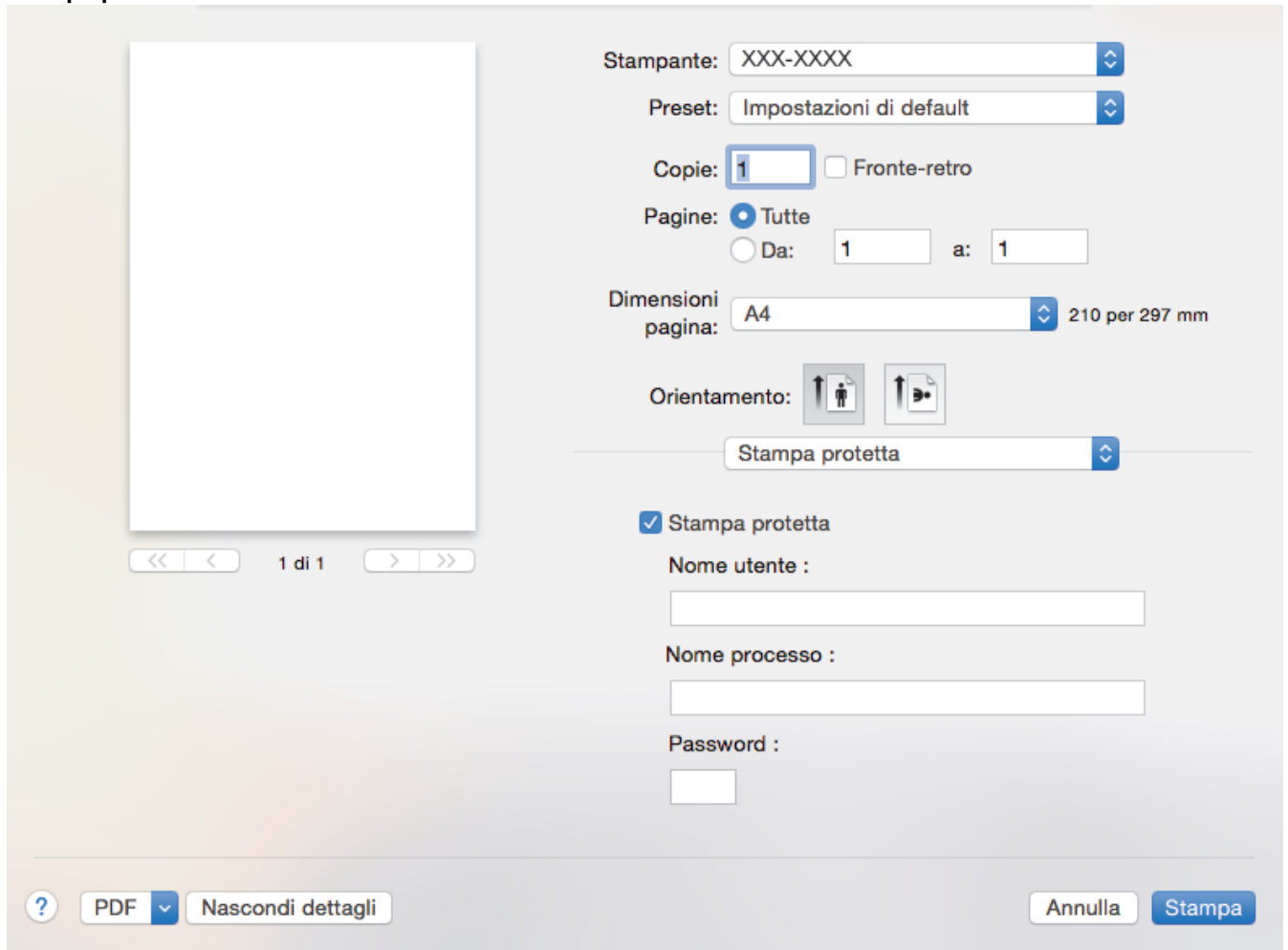



Stampante: XXX-XXXX

Preset: Impostazioni di default

Copie: 1  Fronte-retro

Pagine:  Tutte  
 Da: 1 a: 1

Dimensioni pagina: A4 210 per 297 mm

Orientamento:  

Stampa protetta

Stampa protetta

Nome utente :

Nome processo :

Password :

? PDF Nascondi dettagli

Annula Stampa

### 1. Stampa protetta (Disponibile solo per alcuni modelli)

Questa funzione garantisce che la stampa dei documenti riservati o contenenti dati sensibili venga eseguita solo dopo l'immissione di una password dal pannello dei comandi dell'apparecchio.

#### Informazioni correlate

- [Stampare dal computer \(Mac\)](#)

#### Argomenti correlati:

- [Stampare un documento \(Mac\)](#)

## Stampa protetta (Mac)

Utilizzare Stampa protetta per garantire che i documenti riservati o sensibili non vengano stampati prima di immettere una password sul pannello di controllo della macchina.

- I dati protetti vengono rilevati dalla macchina quando viene spenta.

>> [DCP-L3510CDW/DCP-L3517CDW](#)

>> [DCP-L3550CDW/MFC-L3710CW/MFC-L3730CDN/MFC-L3750CDW/MFC-L3770CDW](#)

### DCP-L3510CDW/DCP-L3517CDW

1. Da un'applicazione come Apple TextEdit, fare clic sul menu **Archivio**, quindi selezionare **Stampa**.
2. Selezionare **Brother XXX-XXXX** (dove XXXX rappresenta il nome del modello).
3. Fare clic sul menu pop-up dell'applicazione, quindi selezionare l'opzione **Stampa protetta**. Vengono visualizzate le opzioni di **Stampa protetta**.
4. Selezionare la casella di controllo **Stampa protetta**.
5. Digitare il nome utente, il nome del processo e la password di quattro cifre.
6. Fare clic su **Stampa**.
7. Premere **Menu** sul pannello di controllo della macchina.
8. Premere ▲ o ▼ per visualizzare l'opzione [Stampa protetta], quindi premere **OK**.
9. Premere ▲ o ▼ per visualizzare il nome utente, quindi premere **OK**.

Sull'LCD viene visualizzato l'elenco dei processi protetti per nome.

10. Premere ▲ o ▼ per visualizzare il processo di stampa, quindi premere **OK**.
11. Immettere la password di quattro cifre e premere **OK**.
12. Premere ▲ o ▼ per selezionare l'opzione [Stampa], quindi premere **OK**.
13. Premere ▲ o ▼ per inserire il numero di copie desiderato.
14. Premere **OK**.

La macchina stampa i dati.

Una volta stampati i dati protetti, questi vengono cancellati dalla memoria della macchina.

### DCP-L3550CDW/MFC-L3710CW/MFC-L3730CDN/MFC-L3750CDW/MFC-L3770CDW

1. Da un'applicazione come Apple TextEdit, fare clic sul menu **Archivio**, quindi selezionare **Stampa**.
  2. Selezionare **Brother XXX-XXXX** (dove XXXX rappresenta il nome del modello).
  3. Fare clic sul menu pop-up dell'applicazione, quindi selezionare l'opzione **Stampa protetta**. Vengono visualizzate le opzioni di **Stampa protetta**.
  4. Selezionare la casella di controllo **Stampa protetta**.
  5. Digitare il nome utente, il nome del processo e la password di quattro cifre.
  6. Fare clic su **Stampa**.
  7. Sul pannello di controllo della macchina, scorrere rapidamente verso destra o sinistra o premere ◀ o ▶ per visualizzare l'opzione [Stampa protetta], quindi premere [Stampa protetta].
  8. Scorrere rapidamente verso l'alto o il basso oppure premere ▲ o ▼ per visualizzare i nomi utente, quindi premere sul nome utente.
- Sull'LCD viene visualizzato l'elenco dei processi protetti per nome.
9. Scorrere rapidamente verso l'alto o il basso oppure premere ▲ o ▼ per visualizzare il processo di stampa, quindi premerlo.
  10. Immettere la password di quattro cifre e premere [OK].
  11. Immettere il numero di copie desiderato.

---

12. Premere [Inizio].

Una volta stampati i dati protetti, questi vengono cancellati dalla memoria della macchina.



### **Informazioni correlate**

- [Stampare dal computer \(Mac\)](#)
-

## Stampare un documento utilizzando il driver stampante BR-Script3 (emulazione del linguaggio PostScript® 3™) (Mac)

Il driver della stampante BR-Script3 consente di stampare dati PostScript® in modo più nitido.

- Andare alla pagina **Download** relativa al modello in uso nel Brother Solutions Center all'indirizzo [support.brother.com](http://support.brother.com) per scaricare il driver PS (driver stampante BR-Script3).
- Accertarsi di aver aggiunto il driver stampante BR-Script3 dall'elenco **Stampanti e Scanner** o dall'elenco **Preferenze di Sistema...** sul Mac.

1. Assicurarsi di aver caricato la carta con le dimensioni corrette nel vassoio carta.
2. Da un'applicazione come Apple TextEdit, fare clic sul menu **Archivio**, quindi selezionare **Stampa**.
3. Selezionare la macchina in uso.
4. Immettere il numero di copie richieste nel campo **Copie**.
5. Fare clic sul menu pop-up **Dimensioni pagina**, quindi selezionare il formato carta.
6. Selezionare l'opzione **Orientamento** che corrisponde al modo in cui si desidera stampare il documento.
7. Fare clic sul menu pop-up delle opzioni di stampa, quindi fare clic su **Caratteristiche stampante**.  
Vengono visualizzate le opzioni di **Caratteristiche stampante**.
8. Fare clic sul menu pop-up **Qualità di stampa**, quindi selezionare la qualità di stampa.
9. Fare clic sul menu pop-up **Tipo di supporto**, quindi selezionare il tipo di carta che si sta utilizzando.
10. Selezionare l'opzione **Automatico**, **Colore** o **Mono** dall'impostazione di stampa **Colore/Mono**.
11. Se necessario, modificare le altre impostazioni relative alla stampante.
12. Fare clic su **Stampa**.



### Informazioni correlate

- [Stampare dal computer \(Mac\)](#)

## Eseguire il monitoraggio dello stato della macchina dal computer (Mac)

L'utilità Status Monitor è uno strumento software configurabile che consente di monitorare lo stato di un dispositivo, in modo da essere avvisati immediatamente in caso di messaggi di errore che segnalano, ad esempio, la mancanza della carta o un inceppamento della carta a intervalli di aggiornamento preimpostati. È inoltre possibile accedere alla gestione basata sul Web.

1. Fare clic sul menu **Preferenze di Sistema...**, selezionare **Stampanti e Scanner**, quindi selezionare la macchina.
2. Fare clic sul pulsante **Opzioni e forniture...**
3. Selezionare la scheda **Utility**, quindi fare clic sul pulsante **Apri Utility Stampante**.

Viene avviato Status Monitor.



### Risoluzione dei problemi

Fare clic sul pulsante **Risoluzione dei problemi** per accedere al sito Web dedicato alla risoluzione dei problemi.

### State cercando materiali di consumo di ricambio?

Fare clic sul pulsante **State cercando materiali di consumo di ricambio?** per ottenere informazioni sui prodotti originali Brother.

### Aggiornamento dello stato della macchina

Per visualizzare lo stato più recente della macchina mentre è aperta la finestra **Status Monitor**, fare clic sull'icona . È possibile impostare l'intervallo in cui il software aggiorna le informazioni sullo stato della macchina. Fare clic su **Brother Status Monitor** nella barra dei menu, quindi selezionare **Preferenze...**

### Gestione basata sul Web (solo collegamenti di rete)

Accedere al sistema Gestione basata sul Web facendo clic sull'icona della macchina nella schermata **Status Monitor**. È possibile utilizzare un browser web standard per gestire la macchina mediante il protocollo HTTP (Hyper Text Transfer Protocol).

## ✓ Informazioni correlate

- [Stampare dal computer \(Mac\)](#)



---

**Argomenti correlati:**

- Problemi di stampa
  - Calibrare l'emissione di colore
-

## Annulare un processo di stampa

>> [DCP-L3510CDW/DCP-L3517CDW](#)

>> [DCP-L3550CDW/MFC-L3710CW/MFC-L3730CDN/MFC-L3750CDW/MFC-L3770CDW](#)

### DCP-L3510CDW/DCP-L3517CDW

1. Premere **Stop/Uscita**.



Per annullare più lavori di stampa, tenere premuto **Stop/Uscita** per quattro secondi.

### DCP-L3550CDW/MFC-L3710CW/MFC-L3730CDN/MFC-L3750CDW/MFC-L3770CDW

1. Premere .



Per annullare più lavori di stampa, tenere premuto  per circa quattro secondi.

### Informazioni correlate

- [Eseguire la stampa](#)

#### Argomenti correlati:

- [Problemi di stampa](#)

## Stampa di prova

Se si verificano problemi con la qualità di stampa, seguire queste istruzioni per eseguire una stampa di prova:



>> [DCP-L3510CDW/DCP-L3517CDW](#)

>> [DCP-L3550CDW/MFC-L3710CW/MFC-L3730CDN/MFC-L3750CDW/MFC-L3770CDW](#)

### DCP-L3510CDW/DCP-L3517CDW

1. Premere **Menu**.
2. Premere ▲ o ▼ per visualizzare l'opzione [Stampante], quindi premere **OK**.
3. (per i modelli con supporto emulazione stampante)  
Premere ▲ o ▼ per visualizzare l'opzione [Opzioni di stampa], quindi premere **OK**.
4. Premere ▲ o ▼ per visualizzare l'opzione [Stampa di prova], quindi premere **OK**.
5. Premere **Mono Inizio** o **Colore Inizio**.  
La macchina stampa la pagina Stampa di prova.
6. Premere **Stop/Uscita**.

### DCP-L3550CDW/MFC-L3710CW/MFC-L3730CDN/MFC-L3750CDW/MFC-L3770CDW

1. Premere  [Impostazioni] > [Tutte le imp.] > [Stampante] > [Opzioni di stampa] > [Stampa di prova].
2. Premere [Si].
3. Premere .

### ✓ Informazioni correlate

- [Eseguire la stampa](#)

#### Argomenti correlati:

- [Migliorare la qualità di stampa](#)

## Eseguire la scansione

- [Eseguire la scansione utilizzando il pulsante di scansione sulla macchina Brother](#)
- [Eseguire la scansione dal computer \(Windows\)](#)
- [Eseguire la scansione dal computer \(Mac\)](#)
- [Configurare le impostazioni di scansione utilizzando Gestione basata sul Web](#)

## **Eseguire la scansione utilizzando il pulsante di scansione sulla macchina Brother**

- [Eseguire la scansione di foto e grafici](#)
- [Salvare i dati acquisiti in una cartella come file PDF](#)
- [Salvare i dati acquisiti su un'unità flash USB](#)
- [Scansione a file di testo modificabile \(OCR\)](#)
- [Scansione ad allegato e-mail](#)
- [Scansione su FTP](#)
- [Scansione su rete \(Windows\)](#)
- [Scansione su SharePoint](#)
- [Servizi Web per la scansione sulla rete \(Windows 7, Windows 8 e Windows 10\)](#)
- [Modificare le impostazioni del pulsante di scansione da ControlCenter4 \(Windows\)](#)
- [Modificare le impostazioni del pulsante di scansione da Brother iPrint&Scan \(Mac\)](#)
- [Configurare il certificato per i PDF firmati](#)
- [Disattivare la scansione dal computer](#)

## Eseguire la scansione di foto e grafici

Inviare foto o grafica acquisite direttamente al computer.

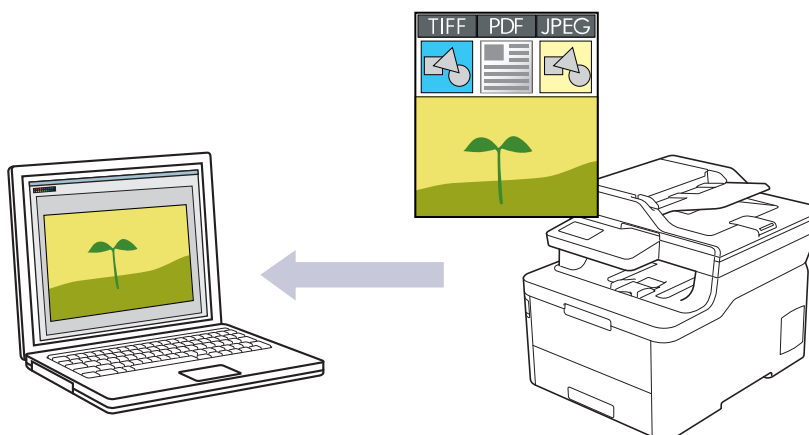

Utilizzare il pulsante Scansione sulla macchina per apportare modifiche temporanee alle impostazioni di scansione. Per rendere permanenti le modifiche, utilizzare il software ControlCenter4 (Windows) o Brother iPrint&Scan (Mac).

>> [DCP-L3510CDW/DCP-L3517CDW](#)

>> [DCP-L3550CDW/MFC-L3710CW/MFC-L3730CDN/MFC-L3750CDW/MFC-L3770CDW](#)

### DCP-L3510CDW/DCP-L3517CDW

1. Caricare il documento.
2. Premere  (**Scan**).
3. Premere ▲ o ▼ per selezionare l'opzione [su PC], quindi premere **OK**.
4. Premere ▲ o ▼ per selezionare l'opzione [Immagine], quindi premere **OK**.
5. Se la macchina è collegata tramite la rete, premere ▲ o ▼ per selezionare il computer di destinazione.
6. Premere **OK**.



Se il display LCD richiede l'inserimento di un PIN, inserire un PIN a quattro cifre per il computer di destinazione sul display LCD e quindi premere **OK**.

7. Effettuare una delle operazioni seguenti:
  - Per modificare le impostazioni di scansione per questo documento, premere **Opzioni** o **Copia/Scan Opzioni** e passare al punto successivo.
  - Per utilizzare le impostazioni di scansione predefinite, premere **Mono Inizio** o **Colore Inizio**.

La macchina avvia la scansione. Se si utilizza il piano dello scanner della macchina, seguire le istruzioni sul display LCD per completare il processo di scansione.



• Per modificare le impostazioni di scansione, il software ControlCenter di Brother deve essere installato su un computer collegato alla macchina.

8. La macchina richiede all'utente di impostare le opzioni di scansione indicate di seguito. Premere ▲ o ▼ per selezionare l'opzione desiderata, quindi premere **OK** per passare alla successiva impostazione di scansione.
  - [Tipo scansione]
  - [Risoluzione]
  - [Tipo file]
  - [Formato docum.]

- [Allineam. Autom.] (disponibile per alcuni modelli)
- [No col. sfondo]  
(disponibile solo per le opzioni [Colore] e [Grigio]).

9. Premere **Mono Inizio** o **Colore Inizio**.

La macchina avvia la scansione. Se si utilizza il piano dello scanner della macchina, seguire le istruzioni sul display LCD per completare il processo di scansione.

## DCP-L3550CDW/MFC-L3710CW/MFC-L3730CDN/MFC-L3750CDW/MFC-L3770CDW

1. Caricare il documento.
2. Premere [Scansione] > [su PC] > [a Immagine].
3. Se la macchina è collegata in rete, selezionare il nome del computer a cui inviare i dati.



Se sul display LCD viene richiesto un codice PIN per il computer, immettere il codice PIN di quattro cifre sul display, quindi premere [OK].

4. Effettuare una delle operazioni seguenti:
  - Per modificare le impostazioni di scansione, premere [Opzioni] e passare al punto successivo.
  - Per utilizzare le impostazioni di scansione predefinite, premere [Inizio].

La macchina avvia la scansione. Se si utilizza il piano dello scanner della macchina, seguire le istruzioni sul touchscreen per completare il processo di scansione.



Per modificare le impostazioni di scansione, occorre collegare un computer con il software ControlCenter Brother alla macchina.

5. Per eseguire la scansione di entrambe le facciate del documento (MFC-L3770CDW):
  - Premere [Scans. fronte/retro] e selezionare il tipo di documento.

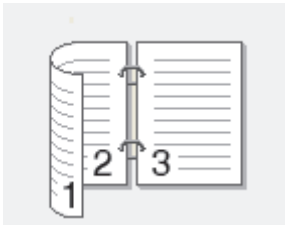
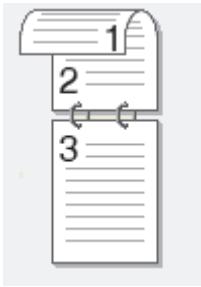
Opzione	Descrizione
Scans. fronte/retro: lato lungo	
Scans. fronte/retro: lato corto	

6. Selezionare le impostazioni di scansione da modificare:

- [Risoluzione]
- [Tipo file]
- [Tipo scansione]
- [Formato docum.]
- [Imp. scansione]
- [Luminosità]
- [Contrasto]

---

(disponibile solo per le opzioni [Colore] e [Grigio])

- [Allineam. Autom.]
- [Salta pagina vuota]
- [Rimuovi colore di sfondo]

(disponibile solo per le opzioni [Colore] e [Grigio])



- 
- Se la macchina visualizza il pulsante [OK], premere [OK].
  - Per salvare le impostazioni in modo rapido, premere [Salva come collegam.].
- 

#### 7. Premere [Inizio].

La macchina avvia la scansione. Se si utilizza il piano dello scanner della macchina, seguire le istruzioni sul touchscreen per completare il processo di scansione.



### Informazioni correlate

- [Eseguire la scansione utilizzando il pulsante di scansione sulla macchina Brother](#)

#### Argomenti correlati:

- [Modificare le impostazioni del pulsante di scansione da ControlCenter4 \(Windows\)](#)
  - [Modificare le impostazioni del pulsante di scansione da Brother iPrint&Scan \(Mac\)](#)
-



## Salvare i dati acquisiti in una cartella come file PDF

Eseguire la scansione dei documenti e salvarli in una cartella sul computer come file PDF.

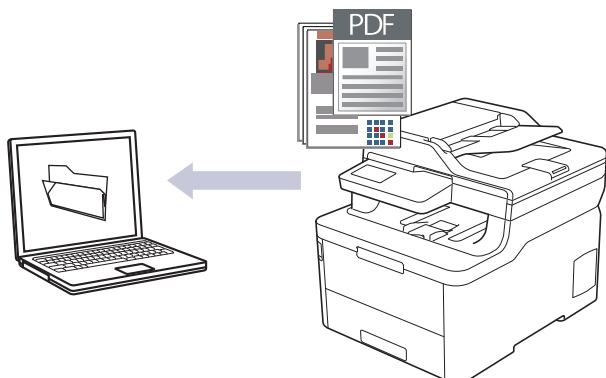

Utilizzare il pulsante Scansione sulla macchina per apportare modifiche temporanee alle impostazioni di scansione. Per rendere permanenti le modifiche, utilizzare il software ControlCenter4 (Windows) o Brother iPrint&Scan (Mac).

>> [DCP-L3510CDW/DCP-L3517CDW](#)

>> [DCP-L3550CDW/MFC-L3710CW/MFC-L3730CDN/MFC-L3750CDW/MFC-L3770CDW](#)

### DCP-L3510CDW/DCP-L3517CDW

1. Caricare il documento.
2. Premere  (**Scan**).
3. Premere ▲ o ▼ per selezionare l'opzione [su PC], quindi premere **OK**.
4. Premere ▲ o ▼ per selezionare l'opzione [File], quindi premere **OK**.
5. Se la macchina è collegata tramite la rete, premere ▲ o ▼ per selezionare il computer di destinazione.
6. Premere **OK**.



Se il display LCD richiede l'inserimento di un PIN, inserire un PIN a quattro cifre per il computer di destinazione sul display LCD e quindi premere **OK**.

7. Effettuare una delle operazioni seguenti:
  - Per modificare le impostazioni di scansione per questo documento, premere **Opzioni** o **Copia/Scan Opzioni** e passare al punto successivo.
  - Per utilizzare le impostazioni di scansione predefinite, premere **Mono Inizio** o **Colore Inizio**.

La macchina avvia la scansione. Se si utilizza il piano dello scanner della macchina, seguire le istruzioni sul display LCD per completare il processo di scansione.



• Per modificare le impostazioni di scansione, il software ControlCenter di Brother deve essere installato su un computer collegato alla macchina.

8. La macchina richiede all'utente di impostare le opzioni di scansione indicate di seguito. Premere ▲ o ▼ per selezionare l'opzione desiderata, quindi premere **OK** per passare alla successiva impostazione di scansione.
  - [Tipo scansione]
  - [Risoluzione]
  - [Tipo file]
  - [Formato docum.]
  - [Allineam. Autom.] (disponibile per alcuni modelli)

- [No col. sfondo]  
(disponibile solo per le opzioni [Colore] e [Grigio]).

#### 9. Premere **Mono Inizio** o **Colore Inizio**.

La macchina avvia la scansione. Se si utilizza il piano dello scanner della macchina, seguire le istruzioni sul display LCD per completare il processo di scansione.

### DCP-L3550CDW/MFC-L3710CW/MFC-L3730CDN/MFC-L3750CDW/MFC-L3770CDW

1. Caricare il documento.
2. Premere [Scansione] > [su PC] > [a File].
3. Se la macchina è collegata in rete, selezionare il nome del computer a cui inviare i dati.



Se sul display LCD viene richiesto un codice PIN per il computer, immettere il codice PIN di quattro cifre sul display, quindi premere [OK].

4. Effettuare una delle operazioni seguenti:
  - Per modificare le impostazioni di scansione, premere [Opzioni] e passare al punto successivo.
  - Per utilizzare le impostazioni di scansione predefinite, premere [Inizio].

La macchina avvia la scansione. Se si utilizza il piano dello scanner della macchina, seguire le istruzioni sul touchscreen per completare il processo di scansione.



Per modificare le impostazioni di scansione, occorre collegare un computer con il software ControlCenter Brother alla macchina.

5. Per eseguire la scansione di entrambe le facciate del documento (MFC-L3770CDW):
  - Premere [Scans. fronte/retro] e selezionare il tipo di documento.

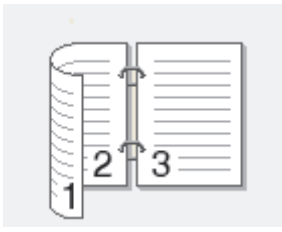
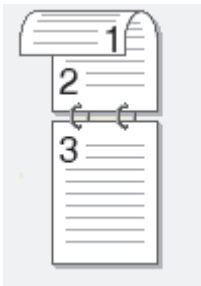
Opzione	Descrizione
Scans. fronte/retro: lato lungo	
Scans. fronte/retro: lato corto	

#### 6. Selezionare le impostazioni di scansione da modificare:

- [Risoluzione]
  - [Tipo file]
  - [Tipo scansione]
  - [Formato docum.]
  - [Imp. scansione]
  - [Luminosità]
  - [Contrasto]
- (disponibile solo per le opzioni [Colore] e [Grigio])

- 
- [Allineam. Autom.]
  - [Salta pagina vuota]
  - [Rimuovi colore di sfondo]  
(disponibile solo per le opzioni [Colore] e [Grigio])



- 
- Se la macchina visualizza il pulsante [OK], premere [OK].
  - Per salvare le impostazioni in modo rapido, premere [Salva come collegam.].
- 

7. Premere [Inizio].

La macchina avvia la scansione. Se si utilizza il piano dello scanner della macchina, seguire le istruzioni sul touchscreen per completare il processo di scansione.



### Informazioni correlate

- [Eseguire la scansione utilizzando il pulsante di scansione sulla macchina Brother](#)

#### Argomenti correlati:

- [Modificare le impostazioni del pulsante di scansione da ControlCenter4 \(Windows\)](#)
  - [Modificare le impostazioni del pulsante di scansione da Brother iPrint&Scan \(Mac\)](#)
-

## Salvare i dati acquisiti su un'unità flash USB

Modelli correlati: MFC-L3750CDW/MFC-L3770CDW

Eseguire la scansione de documenti direttamente in un'unità flash USB.

1. Caricare il documento.
2. Inserire un'unità flash USB nella macchina.  
Il display LCD cambia automaticamente.
3. Premere [Scansione su USB].
4. Effettuare una delle operazioni seguenti:
  - Per modificare le impostazioni, premere [Opzioni], quindi selezionare il pulsante da modificare. Attenersi alle istruzioni indicate dalla macchina.



- Per definire impostazioni predefinite personali, dopo aver apportato le modifiche premere l'opzione [Imposta come nuovo predefinito], quindi premere [Sì].
  - Per ripristinare le impostazioni predefinite del produttore, premere [Ripristina pred.], quindi premere [Sì].
- 
- Premere [Inizio] per avviare la scansione senza cambiare le impostazioni aggiuntive.
5. Per eseguire la scansione di entrambe le facciate del documento (MFC-L3770CDW):
    - Premere [Scans. fronte/retro] e selezionare il tipo di documento.

Opzione	Descrizione
Scans. fronte/retro: lato lungo	
Scans. fronte/retro: lato corto	

6. Selezionare le impostazioni di scansione da modificare:
  - [Risoluzione]
  - [Tipo file]
  - [Tipo scansione]
  - [Formato docum.]
  - [Luminosità]
  - [Contrasto]  
(disponibile solo per le opzioni [Colore] e [Grigio])
  - [Nome file]

- 
- [Stile nome file]
  - [Dimensioni file]
  - [Allineam. Autom.]
  - [Salta pagina vuota]
  - [Rilevam. Salta pagina vuota]
  - [Rimuovi colore di sfondo]  
(disponibile solo per le opzioni [Colore] e [Grigio])



- 
- Se la macchina visualizza il pulsante [OK], premere [OK].
  - Per salvare le impostazioni in modo rapido, premere [Salva come collegam.].
- 

7. Premere [Inizio].

La macchina avvia la scansione. Se si utilizza il piano dello scanner della macchina, seguire le istruzioni sul touchscreen per completare il processo di scansione.

### IMPORTANTE

Sull'LCD viene visualizzato un messaggio durante la lettura dei dati. NON scollegare il cavo di alimentazione o l'unità flash USB dalla macchina durante la lettura dei dati, altrimenti si potrebbero perdere i dati o si potrebbe danneggiare l'unità flash USB.



### Informazioni correlate

- Eseguire la scansione utilizzando il pulsante di scansione sulla macchina Brother
-

## Scansione a file di testo modificabile (OCR)

La macchina è in grado di convertire in testo i caratteri di un documento acquisito, utilizzando la tecnologia di riconoscimento ottico dei caratteri (OCR). È possibile modificare questi dati di testo utilizzando l'applicazione per l'elaborazione di testi desiderata.

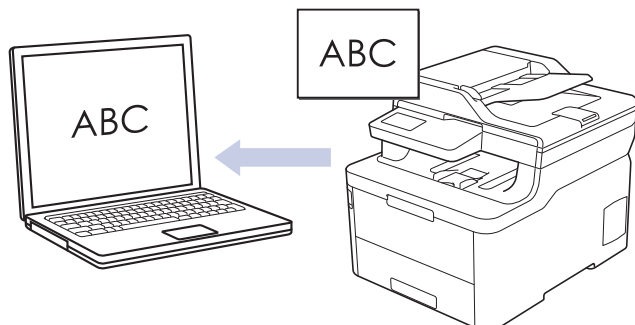

- La funzione Scansione su OCR è disponibile per determinate lingue.
- Utilizzare il pulsante Scansione sulla macchina per apportare modifiche temporanee alle impostazioni di scansione. Per rendere permanenti le modifiche, utilizzare il software ControlCenter4 (Windows) o Brother iPrint&Scan (Mac).

>> [DCP-L3510CDW/DCP-L3517CDW](#)

>> [DCP-L3550CDW/MFC-L3710CW/MFC-L3730CDN/MFC-L3750CDW/MFC-L3770CDW](#)

### DCP-L3510CDW/DCP-L3517CDW

1. Caricare il documento.
2. Premere  (**Scan**).
3. Premere ▲ o ▼ per selezionare l'opzione [su PC], quindi premere **OK**.
4. Premere ▲ o ▼ per selezionare l'opzione [OCR], quindi premere **OK**.
5. Se la macchina è collegata tramite la rete, premere ▲ o ▼ per selezionare il computer di destinazione.
6. Premere **OK**.



Se il display LCD richiede l'inserimento di un PIN, inserire un PIN a quattro cifre per il computer di destinazione sul display LCD e quindi premere **OK**.

7. Effettuare una delle operazioni seguenti:
  - Per modificare le impostazioni di scansione per questo documento, premere **Opzioni** o **Copia/Scan Opzioni** e passare al punto successivo.
  - Per utilizzare le impostazioni di scansione predefinite, premere **Mono Inizio** o **Colore Inizio**.

La macchina avvia la scansione. Se si utilizza il piano dello scanner della macchina, seguire le istruzioni sul display LCD per completare il processo di scansione.



- Per modificare le impostazioni di scansione, il software ControlCenter di Brother deve essere installato su un computer collegato alla macchina.

8. La macchina richiede all'utente di impostare le opzioni di scansione indicate di seguito. Premere ▲ o ▼ per selezionare l'opzione desiderata, quindi premere **OK** per passare alla successiva impostazione di scansione.
  - [Tipo scansione]
  - [Risoluzione]
  - [Tipo file]
  - [Formato docum.]

- [Allineam. Autom.] (disponibile per alcuni modelli)
- [No col. sfondo]  
(disponibile solo per le opzioni [Colore] e [Grigio]).

9. Premere **Mono Inizio** o **Colore Inizio**.

La macchina esegue la scansione del documento, lo converte in testo modificabile, quindi lo invia all'applicazione di elaborazione testi predefinita.

## DCP-L3550CDW/MFC-L3710CW/MFC-L3730CDN/MFC-L3750CDW/MFC-L3770CDW

1. Caricare il documento.
2. Premere [Scansione] > [su PC] > [per OCR].
3. Se la macchina è collegata in rete, selezionare il nome del computer a cui inviare i dati.



Se sul display LCD viene richiesto un codice PIN per il computer, immettere il codice PIN di quattro cifre sul display, quindi premere [OK].

4. Effettuare una delle operazioni seguenti:
  - Per modificare le impostazioni di scansione, premere [Opzioni] e passare al punto successivo.
  - Per utilizzare le impostazioni di scansione predefinite, premere [Inizio].

La macchina avvia la scansione. Se si utilizza il piano dello scanner della macchina, seguire le istruzioni sul touchscreen per completare il processo di scansione.



Per modificare le impostazioni di scansione, occorre collegare un computer con il software ControlCenter Brother alla macchina.

5. Per eseguire la scansione di entrambe le facciate del documento (MFC-L3770CDW):
  - Premere [Scans. fronte/retro] e selezionare il tipo di documento.

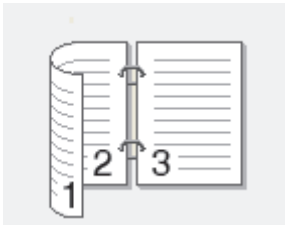
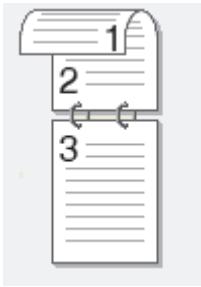
Opzione	Descrizione
Scans. fronte/retro: lato lungo	
Scans. fronte/retro: lato corto	

6. Selezionare le impostazioni di scansione da modificare:

- [Risoluzione]
- [Tipo file]
- [Tipo scansione]
- [Formato docum.]
- [Imp. scansione]
- [Luminosità]
- [Contrasto]

---

(disponibile solo per le opzioni [Colore] e [Grigio])

- [Allineam. Autom.]
- [Salta pagina vuota]
- [Rimuovi colore di sfondo]

(disponibile solo per le opzioni [Colore] e [Grigio])



- 
- Se la macchina visualizza il pulsante [OK], premere [OK].
  - Per salvare le impostazioni in modo rapido, premere [Salva come collegam.].
- 

#### 7. Premere [Inizio].

La macchina avvia la scansione. Se si utilizza il piano dello scanner della macchina, seguire le istruzioni sul touchscreen per completare il processo di scansione.



### Informazioni correlate

- [Eseguire la scansione utilizzando il pulsante di scansione sulla macchina Brother](#)

#### Argomenti correlati:

- [Modificare le impostazioni del pulsante di scansione da ControlCenter4 \(Windows\)](#)
  - [Modificare le impostazioni del pulsante di scansione da Brother iPrint&Scan \(Mac\)](#)
-



## Scansione ad allegato e-mail

Inviare un documento acquisito come un allegato e-mail.

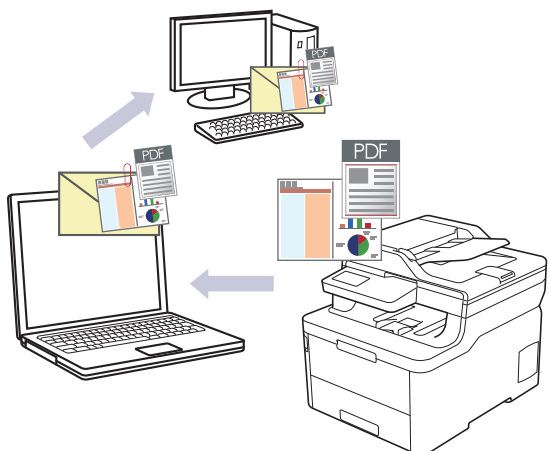

- Utilizzare il pulsante Scansione sulla macchina per apportare modifiche temporanee alle impostazioni di scansione. Per rendere permanenti le modifiche, utilizzare il software ControlCenter4 (Windows) o Brother iPrint&Scan (Mac).
- La funzione Scansione su e-mail non supporta i servizi e-mail basati su Web. Utilizzare la funzione Scansione su immagine o Scansione su file per eseguire la scansione di un documento o una foto e allegare il file acquisito a un messaggio e-mail.



La macchina esegue la scansione in un'applicazione e-mail predefinita.

>> [DCP-L3510CDW/DCP-L3517CDW](#)

>> [DCP-L3550CDW/MFC-L3710CW/MFC-L3730CDN/MFC-L3750CDW/MFC-L3770CDW](#)

### DCP-L3510CDW/DCP-L3517CDW

1. Caricare il documento.
2. Premere  (**Scan**).
3. Premere ▲ o ▼ per selezionare l'opzione [su PC], quindi premere **OK**.
4. Premere ▲ o ▼ per selezionare l'opzione [E-mail], quindi premere **OK**.
5. Se la macchina è collegata tramite la rete, premere ▲ o ▼ per selezionare il computer di destinazione.
6. Premere **OK**.



Se il display LCD richiede l'inserimento di un PIN, inserire un PIN a quattro cifre per il computer di destinazione sul display LCD e quindi premere **OK**.

7. Effettuare una delle operazioni seguenti:
  - Per modificare le impostazioni di scansione per questo documento, premere **Opzioni** o **Copia/Scan Opzioni** e passare al punto successivo.
  - Per utilizzare le impostazioni di scansione predefinite, premere **Mono Inizio** o **Colore Inizio**.

La macchina avvia la scansione. Se si utilizza il piano dello scanner della macchina, seguire le istruzioni sul display LCD per completare il processo di scansione.



- Per modificare le impostazioni di scansione, il software ControlCenter di Brother deve essere installato su un computer collegato alla macchina.

8. La macchina richiede all'utente di impostare le opzioni di scansione indicate di seguito. Premere ▲ o ▼ per selezionare l'opzione desiderata, quindi premere **OK** per passare alla successiva impostazione di scansione.

- [Tipo scansione]
- [Risoluzione]
- [Tipo file]
- [Formato docum.]
- [Allineam. Autom.] (disponibile per alcuni modelli)
- [No col. sfondo]  
(disponibile solo per le opzioni [Colore] e [Grigio]).

#### 9. Premere **Mono Inizio** o **Colore Inizio**.

La macchina esegue la scansione del documento e lo salva come allegato, quindi viene avviata l'applicazione di posta elettronica utilizzata e viene aperto un nuovo messaggio a cui è allegato il file acquisito.

### DCP-L3550CDW/MFC-L3710CW/MFC-L3730CDN/MFC-L3750CDW/MFC-L3770CDW

1. Caricare il documento.
2. Premere [Scansione] > [su PC] > [a E-mail] .
3. Se la macchina è collegata in rete, selezionare il nome del computer a cui inviare i dati.



Se sul display LCD viene richiesto un codice PIN per il computer, immettere il codice PIN di quattro cifre sul display, quindi premere [OK].



4. Effettuare una delle operazioni seguenti:
  - Per modificare le impostazioni di scansione, premere [Opzioni] e passare al punto successivo.
  - Per utilizzare le impostazioni di scansione predefinite, premere [Inizio].

La macchina avvia la scansione. Se si utilizza il piano dello scanner della macchina, seguire le istruzioni sul touchscreen per completare il processo di scansione.

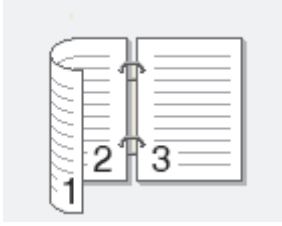

Per modificare le impostazioni di scansione, occorre collegare un computer con il software ControlCenter Brother alla macchina.

5. Per eseguire la scansione di entrambe le facciate del documento (MFC-L3770CDW):
  - Premere [Scans. fronte/retro] e selezionare il tipo di documento.

Opzione	Descrizione
Scans. fronte/retro: lato lungo	
Scans. fronte/retro: lato corto	

6. Selezionare le impostazioni di scansione da modificare:
  - [Risoluzione]
  - [Tipo file]

- 
- [Tipo scansione]
  - [Formato docum.]
  - [Imp. scansione]
  - [Luminosità]
  - [Contrasto]  
(disponibile solo per le opzioni [Colore] e [Grigio])
  - [Allineam. Autom.]
  - [Salta pagina vuota]
  - [Rimuovi colore di sfondo]  
(disponibile solo per le opzioni [Colore] e [Grigio])



- 
- Se la macchina visualizza il pulsante [OK], premere [OK].
  - Per salvare le impostazioni in modo rapido, premere [Salva come collegam.].
- 

#### 7. Premere [Inizio].

La macchina avvia la scansione. Se si utilizza il piano dello scanner della macchina, seguire le istruzioni sul touchscreen per completare il processo di scansione.



### Informazioni correlate

- [Eseguire la scansione utilizzando il pulsante di scansione sulla macchina Brother](#)

#### Argomenti correlati:

- [Modificare le impostazioni del pulsante di scansione da ControlCenter4 \(Windows\)](#)
  - [Modificare le impostazioni del pulsante di scansione da Brother iPrint&Scan \(Mac\)](#)
-

## Scansione su FTP

Eseguire la scansione dei documenti direttamente su un server FTP quando è necessario condividere le informazioni acquisite. Per una maggiore praticità, configurare diversi profili per salvare le destinazioni preferite di scansione su FTP.

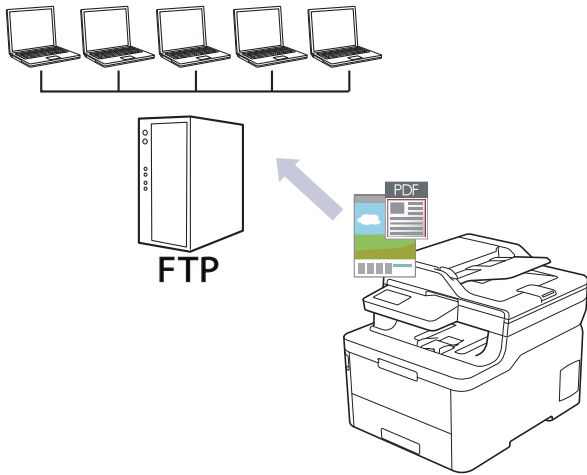

- Configurare un profilo di scansione su FTP
- Caricare i dati acquisiti su un server FTP

## Configurare un profilo di scansione su FTP

Configurare un profilo di scansione su FTP per eseguire la scansione e caricare i dati acquisiti direttamente in una posizione FTP.

Si consiglia di utilizzare Microsoft Internet Explorer 11/Microsoft Edge for Windows e Safari 10/11 per Mac. Verificare che JavaScript e i cookie siano sempre attivati nel browser utilizzato.

1. Avviare il browser Web.

Digitare "https://indirizzo IP della macchina/" nella barra degli indirizzi del browser (dove "indirizzo IP della macchina" è l'indirizzo IP della macchina o il nome del server di stampa). Ad esempio: https://192.168.1.2

Se la macchina richiede una password, digitarla e fare clic su .

2. Fare clic sulla scheda **Scansione**.
3. Dalla barra di navigazione sinistra, fare clic sul menu **Scans. su FTP/Rete/SharePoint**.
4. Selezionare l'opzione **FTP**, quindi fare clic su **Invia**.

## Scans. su FTP/Rete/SharePoint

- |            |  |
|------------|--|
| Profilo 1  | <input checked="" type="radio"/> FTP <input type="radio"/> Rete <input type="radio"/> SharePoint |
| Profilo 2  | <input checked="" type="radio"/> FTP <input type="radio"/> Rete <input type="radio"/> SharePoint |
| Profilo 3  | <input checked="" type="radio"/> FTP <input type="radio"/> Rete <input type="radio"/> SharePoint |
| Profilo 4  | <input checked="" type="radio"/> FTP <input type="radio"/> Rete <input type="radio"/> SharePoint |
| Profilo 5  | <input checked="" type="radio"/> FTP <input type="radio"/> Rete <input type="radio"/> SharePoint |
| Profilo 6  | <input checked="" type="radio"/> FTP <input type="radio"/> Rete <input type="radio"/> SharePoint |
| Profilo 7  | <input checked="" type="radio"/> FTP <input type="radio"/> Rete <input type="radio"/> SharePoint |
| Profilo 8  | <input checked="" type="radio"/> FTP <input type="radio"/> Rete <input type="radio"/> SharePoint |
| Profilo 9  | <input checked="" type="radio"/> FTP <input type="radio"/> Rete <input type="radio"/> SharePoint |
| Profilo 10 | <input checked="" type="radio"/> FTP <input type="radio"/> Rete <input type="radio"/> SharePoint |
| Profilo 11 | <input checked="" type="radio"/> FTP <input type="radio"/> Rete <input type="radio"/> SharePoint |
| Profilo 12 | <input checked="" type="radio"/> FTP <input type="radio"/> Rete <input type="radio"/> SharePoint |
| Profilo 13 | <input checked="" type="radio"/> FTP <input type="radio"/> Rete <input type="radio"/> SharePoint |
| Profilo 14 | <input checked="" type="radio"/> FTP <input type="radio"/> Rete <input type="radio"/> SharePoint |
| Profilo 15 | <input checked="" type="radio"/> FTP <input type="radio"/> Rete <input type="radio"/> SharePoint |
| Profilo 16 | <input checked="" type="radio"/> FTP <input type="radio"/> Rete <input type="radio"/> SharePoint |
| Profilo 17 | <input checked="" type="radio"/> FTP <input type="radio"/> Rete <input type="radio"/> SharePoint |
| Profilo 18 | <input checked="" type="radio"/> FTP <input type="radio"/> Rete <input type="radio"/> SharePoint |
| Profilo 19 | <input checked="" type="radio"/> FTP <input type="radio"/> Rete <input type="radio"/> SharePoint |
| Profilo 20 | <input checked="" type="radio"/> FTP <input type="radio"/> Rete <input type="radio"/> SharePoint |
| Profilo 21 | <input checked="" type="radio"/> FTP <input type="radio"/> Rete <input type="radio"/> SharePoint |
| Profilo 22 | <input checked="" type="radio"/> FTP <input type="radio"/> Rete <input type="radio"/> SharePoint |
| Profilo 23 | <input checked="" type="radio"/> FTP <input type="radio"/> Rete <input type="radio"/> SharePoint |
| Profilo 24 | <input checked="" type="radio"/> FTP <input type="radio"/> Rete <input type="radio"/> SharePoint |
| Profilo 25 | <input checked="" type="radio"/> FTP <input type="radio"/> Rete <input type="radio"/> SharePoint |

- Dalla barra di navigazione sinistra, fare clic sul menu **Scans. su profilo FTP/Rete/SharePoint**.
- Selezionare il profilo da impostare o modificare.
- Nel campo **Nome profilo**, immettere un nome per il profilo del server (fino a 15 caratteri alfanumerici). Sul display LCD della macchina viene visualizzato il nome inserito.
- Immettere l'indirizzo host nel campo **Indirizzo host**, ad esempio ftp.esempio.com, (fino a 64 caratteri) oppure l'indirizzo IP, ad esempio 192.23.56.189.
- Modificare l'impostazione **Numero porta** utilizzata per accedere al server FTP. L'impostazione predefinita per questa impostazione è la porta 21. Nella maggior parte dei casi non è necessario cambiare questa impostazione.
- Nel campo **Nome utente**, immettere un nome utente (fino a 32 caratteri) dotato delle opportune autorizzazioni per la scrittura dei dati sul server FTP.
- Nel campo **Password**, immettere la password (fino a 32 caratteri) associata al nome utente inserito nel campo **Nome utente**. Digitare nuovamente la password nel campo **Ridigita password**.
- Nel campo **Directory memorizzazione**, immettere il percorso della cartella sul server FTP alla quale si desidera inviare i dati acquisiti. Non inserire il carattere slash all'inizio del percorso (vedere esempio).

13. Fare clic sull'elenco a discesa **Nome file** e selezionare un prefisso per il nome del file tra i nomi preimpostati disponibili oppure tra i nomi definiti dall'utente. Il nome file utilizzato per il documento acquisito corrisponderà al prefisso scelto dall'utente, seguito dalle ultime sei cifre del contatore dello scanner piano o dell'ADF e infine dall'estensione del file (ad esempio "Preventivo\_098765.pdf").
14. Fare clic sull'elenco a discesa **Qualità** e selezionare un'impostazione per la qualità. Se si seleziona l'opzione **Selezione utente**, la macchina richiede di selezionare un'impostazione ad ogni utilizzo del profilo di scansione.
15. Fare clic sull'elenco a discesa **Tipo file** e selezionare il tipo di file da utilizzare per il documento acquisito. Se si seleziona l'opzione **Selezione utente**, la macchina richiede di selezionare un'impostazione ad ogni utilizzo del profilo di scansione.
16. Fare clic sull'elenco a discesa **Formato documento** e selezionare il formato del documento. Questa operazione è necessaria per garantire che il file acquisito abbia un formato corretto.
17. Fare clic sull'elenco a discesa **Dim. file** e selezionare il formato del file.
18. Fare clic sull'elenco a discesa **Rimuovi colore di sfondo**, quindi selezionare il livello. È possibile utilizzare questa funzione per rimuovere il colore di sfondo dei documenti per rendere più leggibili i dati acquisiti.
19. Attivare o disattivare l'opzione **Modalità passiva** in funzione della configurazione utilizzata per il server FTP e il firewall di rete. Per impostazione predefinita, l'opzione è attiva. Nella maggior parte dei casi non è necessario modificare questa impostazione.
20. Fare clic su **Invia**.



Utilizzando i caratteri: ?, /, \, ", :, <, >, | o \* si potrebbe verificare un errore di invio.



### Informazioni correlate

- [Scansione su FTP](#)

## Caricare i dati acquisiti su un server FTP

Condividere le informazioni acquisite salvandole sul server FTP.

>> [DCP-L3510CDW/DCP-L3517CDW](#)

>> [DCP-L3550CDW/MFC-L3710CW/MFC-L3730CDN/MFC-L3750CDW/MFC-L3770CDW](#)

### DCP-L3510CDW/DCP-L3517CDW

1. Caricare il documento.
2. Premere  (**Scan**).
3. Premere ▲ o ▼ per selezionare l'opzione [a FTP], quindi premere **OK**.
4. Premere ▲ o ▼ per selezionare uno dei profili presenti nell'elenco, quindi premere **OK**.  
Se il profilo non è completo (ad esempio perché mancano il nome e la password dell'account di accesso oppure non è stata selezionata la qualità o il tipo di file), viene richiesto di immettere le eventuali informazioni mancanti.
5. Premere **Mono Inizio** o **Colore Inizio**.  
Sull'LCD viene visualizzato il messaggio [Connessione]. Quando viene stabilita la connessione al server FTP, la macchina avvia la scansione. Se si utilizza il piano dello scanner della macchina, seguire le istruzioni sul display LCD per completare il processo di scansione.

### DCP-L3550CDW/MFC-L3710CW/MFC-L3730CDN/MFC-L3750CDW/MFC-L3770CDW

1. Caricare il documento.
2. Premere [Scansione] > [a FTP].
3. Vengono elencati i profili del server configurati utilizzando la Gestione basata sul Web. Selezionare il profilo desiderato. Se il profilo non è completo (ad esempio perché mancano il nome e la password dell'account di accesso oppure non è stata selezionata la qualità o il tipo di file), viene richiesto di immettere le eventuali informazioni mancanti.
4. Premere [Inizio].  
La macchina avvia la scansione. Se si utilizza il piano dello scanner della macchina, seguire le istruzioni sul touchscreen per completare il processo di scansione.

### Informazioni correlate

- [Scansione su FTP](#)



## Scansione su rete (Windows)

Eseguire la scansione di documenti direttamente su un server CIFS sulla rete locale. Per una maggiore praticità, è possibile configurare diversi profili per salvare le destinazioni preferite di scansione su rete.

- [Configurare un profilo di scansione su rete](#)
- [Caricare i dati acquisiti su un server CIFS](#)

## Configurare un profilo di scansione su rete

Configurare un profilo di scansione su rete per eseguire la scansione e caricare i dati acquisiti direttamente in una cartella su un server CIFS.

Si consiglia di utilizzare Microsoft Internet Explorer 11/Microsoft Edge for Windows e Safari 10/11 per Mac. Verificare che JavaScript e i cookie siano sempre attivati nel browser utilizzato.

1. Avviare il browser Web.

Digitare "https://indirizzo IP della macchina/" nella barra degli indirizzi del browser (dove "indirizzo IP della macchina" è l'indirizzo IP della macchina o il nome del server di stampa). Ad esempio: https://192.168.1.2

Se la macchina richiede una password, digitarla e fare clic su .

2. Fare clic sulla scheda **Scansione**.
3. Dalla barra di navigazione sinistra, fare clic sul menu **Scans. su FTP/Rete/SharePoint**.
4. Selezionare l'opzione **Rete**, quindi fare clic su **Invia**.

## Scans. su FTP/Rete/SharePoint

- |            |  |
|------------|--|
| Profilo 1  | <input type="radio"/> FTP <input checked="" type="radio"/> Rete <input type="radio"/> SharePoint |
| Profilo 2  | <input type="radio"/> FTP <input checked="" type="radio"/> Rete <input type="radio"/> SharePoint |
| Profilo 3  | <input type="radio"/> FTP <input checked="" type="radio"/> Rete <input type="radio"/> SharePoint |
| Profilo 4  | <input type="radio"/> FTP <input checked="" type="radio"/> Rete <input type="radio"/> SharePoint |
| Profilo 5  | <input type="radio"/> FTP <input checked="" type="radio"/> Rete <input type="radio"/> SharePoint |
| Profilo 6  | <input type="radio"/> FTP <input checked="" type="radio"/> Rete <input type="radio"/> SharePoint |
| Profilo 7  | <input type="radio"/> FTP <input checked="" type="radio"/> Rete <input type="radio"/> SharePoint |
| Profilo 8  | <input type="radio"/> FTP <input checked="" type="radio"/> Rete <input type="radio"/> SharePoint |
| Profilo 9  | <input type="radio"/> FTP <input checked="" type="radio"/> Rete <input type="radio"/> SharePoint |
| Profilo 10 | <input type="radio"/> FTP <input checked="" type="radio"/> Rete <input type="radio"/> SharePoint |
| Profilo 11 | <input type="radio"/> FTP <input checked="" type="radio"/> Rete <input type="radio"/> SharePoint |
| Profilo 12 | <input type="radio"/> FTP <input checked="" type="radio"/> Rete <input type="radio"/> SharePoint |
| Profilo 13 | <input type="radio"/> FTP <input checked="" type="radio"/> Rete <input type="radio"/> SharePoint |
| Profilo 14 | <input type="radio"/> FTP <input checked="" type="radio"/> Rete <input type="radio"/> SharePoint |
| Profilo 15 | <input type="radio"/> FTP <input checked="" type="radio"/> Rete <input type="radio"/> SharePoint |
| Profilo 16 | <input type="radio"/> FTP <input checked="" type="radio"/> Rete <input type="radio"/> SharePoint |
| Profilo 17 | <input type="radio"/> FTP <input checked="" type="radio"/> Rete <input type="radio"/> SharePoint |
| Profilo 18 | <input type="radio"/> FTP <input checked="" type="radio"/> Rete <input type="radio"/> SharePoint |
| Profilo 19 | <input type="radio"/> FTP <input checked="" type="radio"/> Rete <input type="radio"/> SharePoint |
| Profilo 20 | <input type="radio"/> FTP <input checked="" type="radio"/> Rete <input type="radio"/> SharePoint |
| Profilo 21 | <input type="radio"/> FTP <input checked="" type="radio"/> Rete <input type="radio"/> SharePoint |
| Profilo 22 | <input type="radio"/> FTP <input checked="" type="radio"/> Rete <input type="radio"/> SharePoint |
| Profilo 23 | <input type="radio"/> FTP <input checked="" type="radio"/> Rete <input type="radio"/> SharePoint |
| Profilo 24 | <input type="radio"/> FTP <input checked="" type="radio"/> Rete <input type="radio"/> SharePoint |
| Profilo 25 | <input type="radio"/> FTP <input checked="" type="radio"/> Rete <input type="radio"/> SharePoint |

5. Dalla barra di navigazione sinistra, fare clic sul menu **Scans. su profilo FTP/Rete/SharePoint**.
6. Selezionare il profilo da impostare o modificare.
7. Nel campo **Nome profilo**, immettere un nome per il profilo del server (fino a 15 caratteri alfanumerici). Sul display LCD della macchina viene visualizzato il nome inserito.
8. Nel campo **Percorso della cartella di rete**, immettere il percorso della cartella sul server CIFS alla quale si desidera inviare i dati acquisiti.
9. Fare clic sull'elenco a discesa **Nome file** e selezionare un prefisso per il nome del file tra i nomi preimpostati disponibili oppure tra i nomi definiti dall'utente. Il nome file utilizzato per il documento acquisito corrisponderà al prefisso scelto dall'utente, seguito dalle ultime sei cifre del contatore dello scanner piano o dell'ADF e infine dall'estensione del file (ad esempio "Preventivo\_098765.pdf").
10. Fare clic sull'elenco a discesa **Qualità** e selezionare un'impostazione per la qualità. Se si seleziona l'opzione **Selezione utente**, la macchina richiede di selezionare un'impostazione ad ogni utilizzo del profilo di scansione.
11. Fare clic sull'elenco a discesa **Tipo file** e selezionare il tipo di file da utilizzare per il documento acquisito. Se si seleziona l'opzione **Selezione utente**, la macchina richiede di selezionare un'impostazione ad ogni utilizzo del profilo di scansione.

- 
12. Fare clic sull'elenco a discesa **Formato documento** e selezionare il formato del documento. Questa operazione è necessaria per garantire che il file acquisito abbia un formato corretto.
  13. Fare clic sull'elenco a discesa **Dim. file** e selezionare il formato del file.
  14. Fare clic sull'elenco a discesa **Rimuovi colore di sfondo**, quindi selezionare il livello. È possibile utilizzare questa funzione per rimuovere il colore di sfondo dei documenti per rendere più leggibili i dati acquisiti.
  15. Per proteggere questo profilo mediante PIN, selezionare **Usa PIN per autenticazione** nel campo **Sì**.
  16. Se è stato selezionato **Sì** per il campo **Usa PIN per autenticazione**, digitare un PIN di quattro cifre nel campo **Codice PIN**.
  17. Per impostare il metodo di autenticazione, selezionare **Auto**, **Kerberos** o **NTLMv2** dal menu **Metodo di autenticazione**.
  18. Nel campo **Nome utente**, digitare un nome utente (fino a 96 caratteri) dotato delle opportune autorizzazioni per la scrittura dei dati sulla cartella specificata nel campo **Percorso della cartella di rete**. Se il nome utente fa parte del dominio, immettere il nome utente in uno dei modi indicati di seguito:  
**utente@dominio**  
**dominio\utente**
  19. Nel campo **Password**, immettere la password (fino a 32 caratteri) associata al nome utente inserito nel campo **Nome utente**. Digitare nuovamente la password nel campo **Ridigita password**.
  20. Per impostare manualmente l'indirizzo del server Kerberos, nel campo **Indirizzo server Kerberos**, digitare l'indirizzo (ad esempio: kerberos.example.com; fino a 64 caratteri).
  21. Fare clic su **Invia**.



Utilizzando i caratteri: ?, /, \, ", :, <, >, | o \* si potrebbe verificare un errore di invio.

22. È necessario configurare il protocollo SNTP (server di riferimento ora di rete) oppure è necessario impostare correttamente la data, l'ora e il fuso orario per tutti i metodi di autenticazione sul pannello di controllo. L'ora deve corrispondere a quella utilizzata dal server Kerberos e dal server CIFS.



### Informazioni correlate

- [Scansione su rete \(Windows\)](#)
  - [Impostare la data e l'ora utilizzando Gestione basata sul Web](#)

► Pagina Iniziale > Eseguire la scansione > Eseguire la scansione utilizzando il pulsante di scansione sulla macchina Brother > Scansione su rete (Windows) > Configurare un profilo di scansione su rete > Impostare la data e l'ora utilizzando Gestione basata sul Web

## Impostare la data e l'ora utilizzando Gestione basata sul Web

Assicurarsi che le impostazioni relative a data e ora e al fuso orario siano impostate correttamente utilizzando Gestione basata sul Web o il pannello di controllo, in modo che l'ora della macchina corrisponda all'ora utilizzata dal server che fornisce l'autenticazione.

Se è già stata aperta una finestra di Gestione basata sul Web, ignorare il punto 1.

1. Avviare il browser Web.

Digitare "https://indirizzo IP della macchina/" nella barra degli indirizzi del browser (dove "indirizzo IP della macchina" è l'indirizzo IP della macchina o il nome del server di stampa). Ad esempio: https://192.168.1.2

Se la macchina richiede una password, digitarla e fare clic su .

2. Fare clic sulla scheda **Amministratore**.
3. Dalla barra di navigazione sinistra, fare clic sul menu **Data/Ora**.

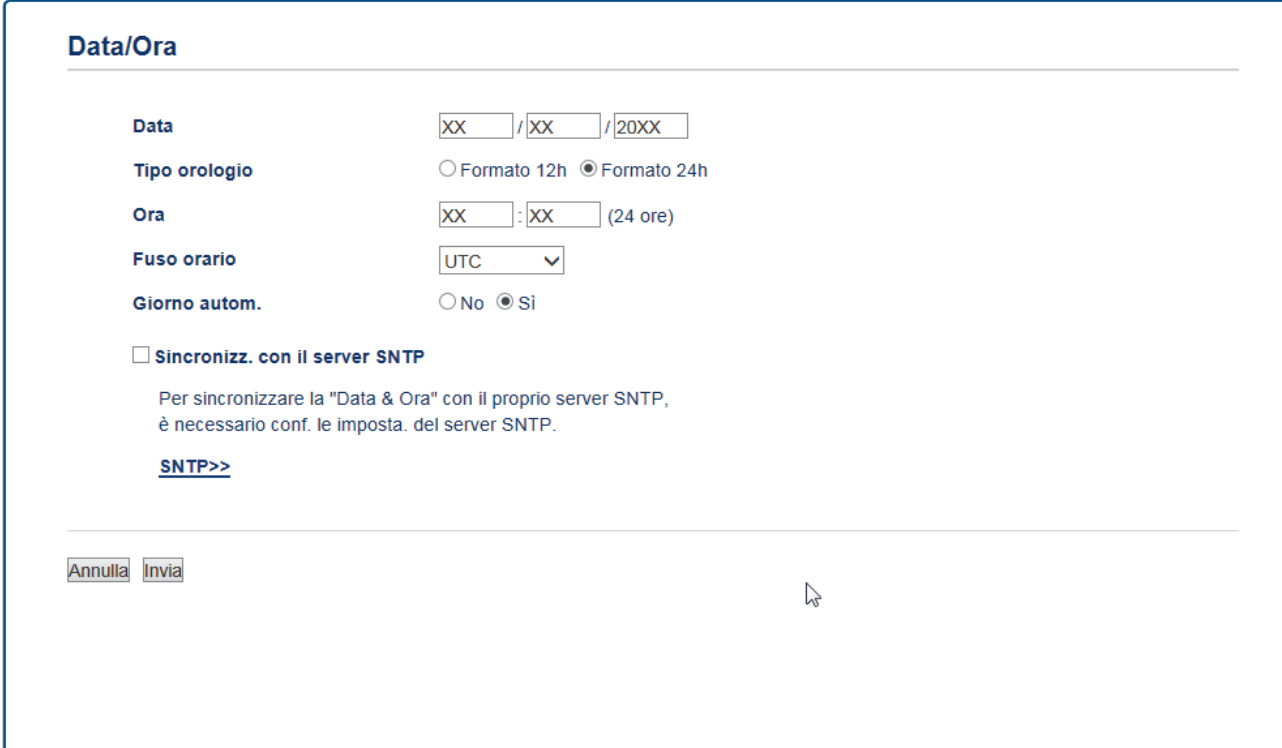

**Data/Ora**

**Data**  /  /

**Tipo orologio**  Formato 12h  Formato 24h

**Ora**  :  (24 ore)

**Fuso orario**  ▼

**Giorno autom.**  No  Sì

**Sincronizz. con il server SNTP**

Per sincronizzare la "Data & Ora" con il proprio server SNTP, è necessario conf. le imposta. del server SNTP.

[SNTP>>](#)

4. Nei campi **Data**, immettere la data.
5. Selezionare il tipo di orologio dal campo **Tipo orologio**.
6. Nei campi **Ora**, immettere l'ora.
7. Selezionare dall'elenco a discesa **Fuso orario** la differenza di fuso orario tra la propria posizione e la zona UTC; ad esempio, l'indicazione del fuso orario per la costa orientale degli Stati Uniti e il Canada corrisponde a UTC-05:00.
8. Nel campo **Giorno autom.**, fare clic su **Sì** per impostare la macchina a cambiare automaticamente l'ora in ora legale. La macchina viene reimpostata automaticamente un'ora in avanti in primavera e un'ora indietro in autunno (disponibile solo in alcuni Paesi).
9. Fare clic su **Invia**.

### ✓ Informazioni correlate

- [Configurare un profilo di scansione su rete](#)

## Caricare i dati acquisiti su un server CIFS

>> [DCP-L3510CDW/DCP-L3517CDW](#)

>> [DCP-L3550CDW/MFC-L3710CW/MFC-L3730CDN/MFC-L3750CDW/MFC-L3770CDW](#)

### DCP-L3510CDW/DCP-L3517CDW

1. Caricare il documento.
2. Premere  (**Scan**).
3. Premere ▲ o ▼ per selezionare l'opzione [a Rete], quindi premere **OK**.
4. Premere ▲ o ▼ per selezionare uno dei profili presenti nell'elenco, quindi premere **OK**.  
Se il profilo non è completo (ad esempio perché mancano il nome e la password dell'account di accesso oppure non è stata selezionata la qualità o il tipo di file), viene richiesto di immettere le eventuali informazioni mancanti.
5. Premere **Mono Inizio** o **Colore Inizio**.  
La macchina avvia la scansione. Se si utilizza il piano dello scanner della macchina, seguire le istruzioni sul display LCD per completare il processo di scansione.

### DCP-L3550CDW/MFC-L3710CW/MFC-L3730CDN/MFC-L3750CDW/MFC-L3770CDW

1. Caricare il documento.
2. Premere [Scansione] > [a Rete].
3. Vengono elencati i profili del server configurati utilizzando la Gestione basata sul Web. Selezionare il profilo desiderato. Se il profilo non è completo (ad esempio perché mancano il nome e la password dell'account di accesso oppure non è stata selezionata la qualità o il tipo di file), viene richiesto di immettere le eventuali informazioni mancanti.
4. Premere [Inizio].  
La macchina avvia la scansione. Se si utilizza il piano dello scanner della macchina, seguire le istruzioni sul touchscreen per completare il processo di scansione.



#### Informazioni correlate

- [Scansione su rete \(Windows\)](#)

## Scansione su SharePoint

Eseguire la scansione dei documenti direttamente su SharePoint quando è necessario condividere le informazioni acquisite. Per una maggiore praticità, configurare diversi profili per salvare le destinazioni preferite Scansione su SharePoint.

- [Impostare un profilo di scansione su SharePoint](#)
- [Caricare su un server SharePoint i dati acquisiti](#)

## Impostare un profilo di scansione su SharePoint

Configurare un profilo di scansione SharePoint per eseguire la scansione e caricare i dati acquisiti direttamente in una posizione SharePoint.

Si consiglia di utilizzare Microsoft Internet Explorer 11/Microsoft Edge for Windows e Safari 10/11 per Mac. Verificare che JavaScript e i cookie siano sempre attivati nel browser utilizzato.

1. Avviare il browser Web.

Digitare "https://indirizzo IP della macchina/" nella barra degli indirizzi del browser (dove "indirizzo IP della macchina" è l'indirizzo IP della macchina o il nome del server di stampa). Ad esempio: https://192.168.1.2

Se la macchina richiede una password, digitarla e fare clic su .

2. Fare clic sulla scheda **Scansione**.
3. Dalla barra di navigazione sinistra, fare clic sul menu **Scans. su FTP/Rete/SharePoint**.
4. Selezionare l'opzione **SharePoint**, quindi fare clic su **Invia**.



## Scans. su FTP/Rete/SharePoint

- |            |  |
|------------|--|
| Profilo 1  | <input type="radio"/> FTP <input type="radio"/> Rete <input checked="" type="radio"/> SharePoint |
| Profilo 2  | <input type="radio"/> FTP <input type="radio"/> Rete <input checked="" type="radio"/> SharePoint |
| Profilo 3  | <input type="radio"/> FTP <input type="radio"/> Rete <input checked="" type="radio"/> SharePoint |
| Profilo 4  | <input type="radio"/> FTP <input type="radio"/> Rete <input checked="" type="radio"/> SharePoint |
| Profilo 5  | <input type="radio"/> FTP <input type="radio"/> Rete <input checked="" type="radio"/> SharePoint |
| Profilo 6  | <input type="radio"/> FTP <input type="radio"/> Rete <input checked="" type="radio"/> SharePoint |
| Profilo 7  | <input type="radio"/> FTP <input type="radio"/> Rete <input checked="" type="radio"/> SharePoint |
| Profilo 8  | <input type="radio"/> FTP <input type="radio"/> Rete <input checked="" type="radio"/> SharePoint |
| Profilo 9  | <input type="radio"/> FTP <input type="radio"/> Rete <input checked="" type="radio"/> SharePoint |
| Profilo 10 | <input type="radio"/> FTP <input type="radio"/> Rete <input checked="" type="radio"/> SharePoint |
| Profilo 11 | <input type="radio"/> FTP <input type="radio"/> Rete <input checked="" type="radio"/> SharePoint |
| Profilo 12 | <input type="radio"/> FTP <input type="radio"/> Rete <input checked="" type="radio"/> SharePoint |
| Profilo 13 | <input type="radio"/> FTP <input type="radio"/> Rete <input checked="" type="radio"/> SharePoint |
| Profilo 14 | <input type="radio"/> FTP <input type="radio"/> Rete <input checked="" type="radio"/> SharePoint |
| Profilo 15 | <input type="radio"/> FTP <input type="radio"/> Rete <input checked="" type="radio"/> SharePoint |
| Profilo 16 | <input type="radio"/> FTP <input type="radio"/> Rete <input checked="" type="radio"/> SharePoint |
| Profilo 17 | <input type="radio"/> FTP <input type="radio"/> Rete <input checked="" type="radio"/> SharePoint |
| Profilo 18 | <input type="radio"/> FTP <input type="radio"/> Rete <input checked="" type="radio"/> SharePoint |
| Profilo 19 | <input type="radio"/> FTP <input type="radio"/> Rete <input checked="" type="radio"/> SharePoint |
| Profilo 20 | <input type="radio"/> FTP <input type="radio"/> Rete <input checked="" type="radio"/> SharePoint |
| Profilo 21 | <input type="radio"/> FTP <input type="radio"/> Rete <input checked="" type="radio"/> SharePoint |
| Profilo 22 | <input type="radio"/> FTP <input type="radio"/> Rete <input checked="" type="radio"/> SharePoint |
| Profilo 23 | <input type="radio"/> FTP <input type="radio"/> Rete <input checked="" type="radio"/> SharePoint |
| Profilo 24 | <input type="radio"/> FTP <input type="radio"/> Rete <input checked="" type="radio"/> SharePoint |
| Profilo 25 | <input type="radio"/> FTP <input type="radio"/> Rete <input checked="" type="radio"/> SharePoint |

- Dalla barra di navigazione sinistra, fare clic sul menu **Scans. su profilo FTP/Rete/SharePoint**.
- Selezionare il profilo da impostare o modificare.
- Nel campo **Nome profilo**, immettere un nome per il profilo del server (fino a 15 caratteri alfanumerici). Sul display LCD della macchina viene visualizzato il nome inserito.
- Nel campo **Indirizzo sito SharePoint**, copiare e incollare l'indirizzo di destinazione completo visualizzato nella barra degli indirizzi del browser (ad esempio: <http://SharePointSiteAddress/Shared%20Documents/Forms/AllItems.aspx>) o l'indirizzo IP (ad esempio: <http://192.168.0.1/Shared%20Documents/Forms/AllItems.aspx>).
- Fare clic sull'elenco a discesa **Nome file** e selezionare un prefisso per il nome del file tra i nomi preimpostati disponibili oppure tra i nomi definiti dall'utente. Il nome file utilizzato per il documento acquisito corrisponderà al prefisso scelto dall'utente, seguito dalle ultime sei cifre del contatore dello scanner piano o dell'ADF e infine dall'estensione del file (ad esempio "Preventivo\_098765.pdf").
- Fare clic sull'elenco a discesa **Qualità** e selezionare un'impostazione per la qualità. Se si seleziona l'opzione **Selezione utente**, la macchina richiede di selezionare un'impostazione ad ogni utilizzo del profilo di scansione.

- 
11. Fare clic sull'elenco a discesa **Tipo file** e selezionare il tipo di file da utilizzare per il documento acquisito. Se si seleziona l'opzione **Selezione utente**, la macchina richiede di selezionare un'impostazione ad ogni utilizzo del profilo di scansione.
  12. Fare clic sull'elenco a discesa **Formato documento** e selezionare il formato del documento. Questa operazione è necessaria per garantire che il file acquisito abbia un formato corretto.
  13. Fare clic sull'elenco a discesa **Dim. file** e selezionare il formato del file.
  14. Fare clic sull'elenco a discesa **Rimuovi colore di sfondo**, quindi selezionare il livello. È possibile utilizzare questa funzione per rimuovere il colore di sfondo dei documenti per rendere più leggibili i dati acquisiti.
  15. Per proteggere questo profilo mediante PIN, selezionare **Usa PIN per autenticazione** nel campo **Sì**.
  16. Se è stato selezionato **Sì** per il campo **Usa PIN per autenticazione**, digitare un PIN di quattro cifre nel campo **Codice PIN**.
  17. Per impostare il metodo di autenticazione, selezionare **Auto**, **NTLMv2**, **Kerberos** o **Base** dal menu **Metodo di autenticazione**. Se si sceglie **Auto**, il metodo di autenticazione verrà rilevato automaticamente.
  18. Nel campo **Nome utente**, digitare il nome utente (fino a 96 caratteri) dotato delle opportune autorizzazioni per la scrittura dei dati sulla cartella specificata nel campo **Indirizzo sito SharePoint**. Se il nome utente fa parte del dominio, immettere il nome utente in uno dei modi indicati di seguito:  
**utente@dominio**  
**dominio\utente**
  19. Nel campo **Password**, immettere la password (fino a 32 caratteri) associata al nome utente inserito nel campo **Nome utente**. Digitare nuovamente la password nel campo **Ridigita password**.
  20. Per impostare manualmente l'indirizzo del server Kerberos, nel campo **Indirizzo server Kerberos**, digitare l'indirizzo (ad esempio: kerberos.example.com; fino a 64 caratteri).
  21. Fare clic su **Invia**.



---

Utilizzando i caratteri: ?, /, \, ", :, <, >, | o \* si potrebbe verificare un errore di invio.

---



## Informazioni correlate

- [Scansione su SharePoint](#)
-

## Caricare su un server SharePoint i dati acquisiti

>> DCP-L3510CDW/DCP-L3517CDW

>> DCP-L3550CDW/MFC-L3710CW/MFC-L3730CDN/MFC-L3750CDW/MFC-L3770CDW

### DCP-L3510CDW/DCP-L3517CDW

1. Caricare il documento.
2. Premere  (**Scan**).
3. Premere ▲ o ▼ per selezionare l'opzione [su SharePoint], quindi premere **OK**.
4. Premere ▲ o ▼ per selezionare uno dei profili presenti nell'elenco, quindi premere **OK**.  
Se il profilo non è completo (ad esempio perché mancano il nome e la password dell'account di accesso oppure non è stata selezionata la qualità o il tipo di file), viene richiesto di immettere le eventuali informazioni mancanti.
5. Premere **Mono Inizio** o **Colore Inizio**.  
La macchina avvia la scansione. Se si utilizza il piano dello scanner della macchina, seguire le istruzioni sul display LCD per completare il processo di scansione.

### DCP-L3550CDW/MFC-L3710CW/MFC-L3730CDN/MFC-L3750CDW/MFC-L3770CDW

1. Caricare il documento.
2. Premere [Scansione] > [su SharePoint].
3. Vengono elencati i profili del server configurati utilizzando la Gestione basata sul Web. Selezionare il profilo desiderato. Se il profilo non è completo (ad esempio perché mancano il nome e la password dell'account di accesso oppure non è stata selezionata la qualità o il tipo di file), viene richiesto di immettere le eventuali informazioni mancanti.
4. Premere [Inizio].  
La macchina avvia la scansione. Se si utilizza il piano dello scanner della macchina, seguire le istruzioni sul touchscreen per completare il processo di scansione.

### Informazioni correlate

- [Scansione su SharePoint](#)

## **Servizi Web per la scansione sulla rete (Windows 7, Windows 8 e Windows 10)**

Il protocollo dei servizi Web consente agli utenti di Windows 7, Windows 8 e Windows 10 di eseguire la scansione utilizzando una macchina Brother sulla rete. È necessario installare il driver mediante i servizi Web.

- [Utilizzare Servizi Web per installare i driver utilizzati per la scansione \(Windows 7, Windows 8 e Windows 10\)](#)
- [Eseguire la scansione utilizzando i servizi Web dalla macchina Brother \(Windows 7, Windows 8 e Windows 10\)](#)
- [Configurare le impostazioni di scansione per Web Services](#)

► Pagina Iniziale > Eseguire la scansione > Eseguire la scansione utilizzando il pulsante di scansione sulla macchina Brother > Servizi Web per la scansione sulla rete (Windows 7, Windows 8 e Windows 10) > Utilizzare Servizi Web per installare i driver utilizzati per la scansione (Windows 7, Windows 8 e Windows 10)

## Utilizzare Servizi Web per installare i driver utilizzati per la scansione (Windows 7, Windows 8 e Windows 10)

Utilizzare i servizi Web per monitorare le stampanti sulla rete.

- Assicurarsi di aver installato il software e i driver Brother.
- Verificare che il computer host e la macchina Brother siano sulla stessa sottorete o che il router sia configurato correttamente per il trasferimento dei dati tra i due dispositivi.
- Prima di configurare questa impostazione, è necessario configurare l'indirizzo IP sull'apparecchio Brother.

1. Effettuare una delle operazioni seguenti:

- Windows 7

Fare clic su  (Fare clic per iniziare) > **Pannello di controllo > Rete e Internet > Visualizza dispositivi e computer della rete.**

Il nome per i servizi Web della macchina viene visualizzato insieme all'icona della stampante.

Fare clic con il pulsante destro del mouse sull'apparecchio da installare.

- Windows 8

Portare il mouse sull'angolo inferiore destro del desktop. Quando viene visualizzata la barra dei menu, fare clic su **Impostazioni > Modifica impostazioni PC > Dispositivi > Aggiungi un dispositivo.**

Viene visualizzato il nome per i Servizi Web dell'apparecchio.

- Windows 8,1

Portare il mouse sull'angolo inferiore destro del desktop. Quando viene visualizzata la barra dei menu, fare clic su **Impostazioni > Modifica impostazioni PC > PC e devices > Dispositivi > Aggiungi dispositivo.**

Viene visualizzato il nome per i Servizi Web dell'apparecchio.

- Windows 10

Fare clic su  > **Sistema Windows > Pannello di controllo.** Nel gruppo **Hardware e suoni**, fare clic su **Aggiungi dispositivo.**



- Il nome per i servizi Web dell'apparecchio Brother corrisponde al nome del modello utilizzato e all'indirizzo MAC (indirizzo Ethernet) dell'apparecchio (ad esempio, Brother MFC-XXXX (nome del modello) [XXXXXXXXXXXX] (Indirizzo MAC/indirizzo Ethernet)).

- Windows 8/Windows 10

Spostare il mouse sul nome dell'apparecchio per visualizzare le informazioni relative all'apparecchio stesso.

2. Effettuare una delle operazioni seguenti:

- Windows 7

Fare clic su **Installa** nel menu visualizzato.

- Windows 8/Windows 10

Selezionare la macchina da installare e seguire le istruzioni a schermo.



Per disinstallare i driver, fare clic su **Disinstalla** o  (**Rimuovi dispositivo**).



## Informazioni correlate

- [Servizi Web per la scansione sulla rete \(Windows 7, Windows 8 e Windows 10\)](#)

► Pagina Iniziale > Eseguire la scansione > Eseguire la scansione utilizzando il pulsante di scansione sulla macchina Brother > Servizi Web per la scansione sulla rete (Windows 7, Windows 8 e Windows 10) > Eseguire la scansione utilizzando i servizi Web dalla macchina Brother (Windows 7, Windows 8 e Windows 10)

## Eseguire la scansione utilizzando i servizi Web dalla macchina Brother (Windows 7, Windows 8 e Windows 10)

Se è stato installato il driver per la scansione tramite Web Services, è possibile accedere al menu di scansione Web Services dal display LCD della macchina Brother.

Alcuni caratteri nei messaggi visualizzati sul display LCD possono essere sostituiti da spazi se le impostazioni della lingua di OS e macchina Brother sono diverse.

>> [DCP-L3510CDW/DCP-L3517CDW](#)

>> [DCP-L3550CDW/MFC-L3710CW/MFC-L3730CDN/MFC-L3750CDW/MFC-L3770CDW](#)

### DCP-L3510CDW/DCP-L3517CDW

1. Caricare il documento.
2. Premere  (**Scan**).
3. Premere ▲ o ▼ per selezionare l'opzione [Servizio Web], quindi premere **OK**.
4. Premere ▲ o ▼ per selezionare il tipo di scansione desiderato, quindi premere **OK**.
5. Premere ▲ o ▼ per selezionare il computer di destinazione al quale inviare la scansione, quindi premere **OK**.
6. Premere **Mono Inizio** o **Colore Inizio**.  
L'apparecchio avvia la scansione.

### DCP-L3550CDW/MFC-L3710CW/MFC-L3730CDN/MFC-L3750CDW/MFC-L3770CDW

1. Caricare il documento.
2. Premere [Scansione] > [Scansione WS].
3. Selezionare il tipo di scansione.
4. Selezionare il nome del computer a cui inviare i dati.
5. Premere [Inizio].  
L'apparecchio avvia la scansione.

Se viene richiesto di selezionare un'applicazione di scansione, selezionare Fax e scanner di Windows o Raccolta foto di Windows dall'elenco.



### Informazioni correlate

- [Servizi Web per la scansione sulla rete \(Windows 7, Windows 8 e Windows 10\)](#)

## Configurare le impostazioni di scansione per Web Services

1. Effettuare una delle operazioni seguenti:

- Windows 7

Fare clic su  (**Fare clic per iniziare**) > **Dispositivi e stampanti**.

- Windows 8

Portare il mouse sull'angolo inferiore destro del desktop. Quando viene visualizzata la barra dei menu, fare clic su **Impostazioni**, quindi su **Pannello di controllo**. Nel gruppo **Hardware e suoni**, fare clic su **Visualizza dispositivi e stampanti**.

- Windows 10

Fare clic su  > **Sistema Windows** > **Pannello di controllo**. Nel gruppo **Hardware e suoni**, fare clic su **Visualizza dispositivi e stampanti**.

2. Fare clic con il pulsante destro del mouse sull'icona della macchina e selezionare **Profili di digitalizzazione...**. Viene visualizzata la finestra di dialogo **Profili di digitalizzazione**.
3. Selezionare il profilo di scansione che si desidera utilizzare.
4. Assicurarsi che lo scanner selezionato nell'elenco **Scanner** sia un apparecchio Brother che supporta i servizi Web per la scansione, quindi fare clic sul pulsante **Imposta come predefinito**.
5. Fare clic su **Modifica...**  
Viene visualizzata la finestra di dialogo **Modifica profilo predefinito**.
6. Selezionare le impostazioni **Alimentazione**, **Formato carta**, **Formato colore**, **Tipo di file**, **Risoluzione (DPI)**, **Luminosità** e **Contrasto**.
7. Fare clic sul pulsante **Salva profilo**.  
Queste impostazioni verranno applicate quando si esegue la scansione utilizzando il protocollo dei servizi Web.

Se viene richiesto di selezionare un'applicazione di scansione, selezionare Fax e scanner di Windows dall'elenco.



### Informazioni correlate

- [Servizi Web per la scansione sulla rete \(Windows 7, Windows 8 e Windows 10\)](#)



## Modificare le impostazioni del pulsante di scansione da ControlCenter4 (Windows)

1. Fare clic sull'icona  (ControlCenter4) nella barra delle applicazioni, quindi fare clic su **Apri**.
2. Fare clic sulla scheda **Impostazioni dispositivo**.
3. Fare clic sul pulsante **Impostazioni scansione periferica**.

Viene visualizzata la finestra di dialogo **Impostazioni scansione periferica**.

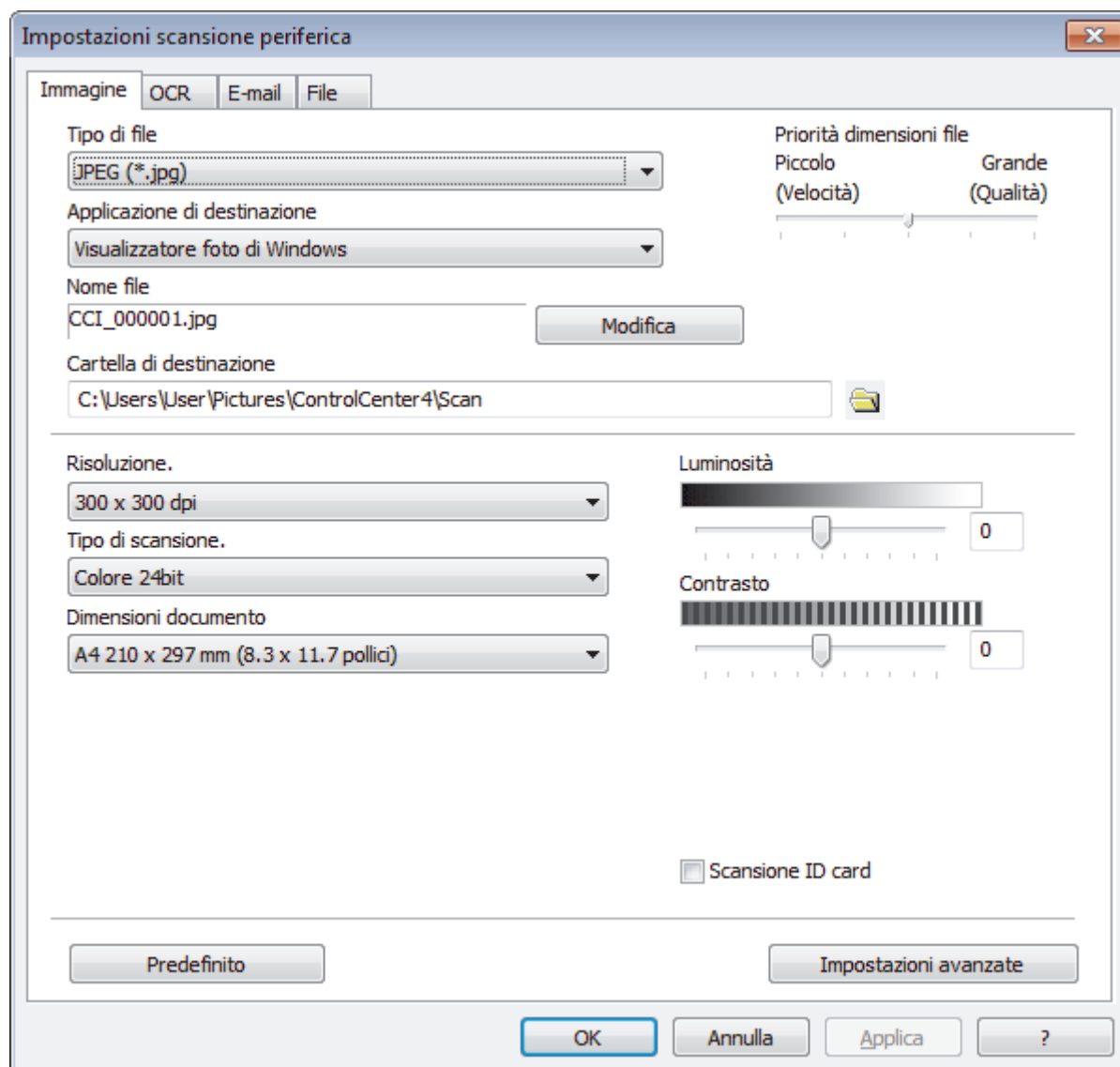

4. Fare clic sulla scheda relativa all'azione "Scansione a" che si desidera modificare (**Immagine**, **OCR**, **E-mail** o **File**).
5. Modificare le impostazioni in base alle proprie esigenze.
6. Fare clic su **OK**.



Ogni scheda rappresenta una delle destinazioni di scansione, come evidenziato nella tabella riportata di seguito.

Modificare le impostazioni di Scansione su facendo clic sulla scheda corrispondente e personalizzando le impostazioni desiderate.

Nome della scheda	Funzione corrispondente
Immagine	Scansione a immagine
OCR	Scansione a OCR
E-mail	Scansione su e-mail
File	Scansione a file

Impostazioni	Funzioni applicabili			
	Immagine	OCR	E-mail	File
Tipo di file	Sì	Sì	Sì	Sì
Applicazione di destinazione	Sì	Sì	-	-
Lingua OCR	-	Sì	-	-
Nome file	Sì	Sì	Sì	Sì
Cartella di destinazione o Posizione di scansione	Sì	Sì	Sì	Sì
Mostra finestra Salva con nome	-	-	-	Sì
Mostra cartella	-	-	-	Sì
Priorità dimensioni file	Sì	-	Sì	Sì
Risoluzione.	Sì	Sì	Sì	Sì
Tipo di scansione.	Sì	Sì	Sì	Sì
Dimensioni documento	Sì	Sì	Sì	Sì
Luminosità	Sì	Sì	Sì	Sì
Contrasto	Sì	Sì	Sì	Sì
Scansione ID card	Sì	Sì	Sì	Sì
Impostazioni avanzate	Sì	Sì	Sì	Sì
Predefinito	Sì	Sì	Sì	Sì

#### Tipo di file

Consente di selezionare il tipo di file desiderato per i dati acquisiti tramite scansione.

#### Applicazione di destinazione

Selezionare l'applicazione di destinazione nell'elenco a discesa.

#### Lingua OCR

Impostare la lingua OCR in funzione della lingua del testo del documento acquisito.

#### Nome file

Fare clic su **Modifica** per modificare il prefisso del nome del file.

#### Cartella di destinazione

Fare clic sull'icona della cartella per accedervi e selezionare la cartella in cui si intende salvare il documento acquisito.

#### Posizione di scansione

Selezionare il pulsante di opzione **Cartella** o **SharePoint** per specificare la destinazione di salvataggio dei documenti acquisiti.

---

### Mostra finestra Salva con nome

Selezionare questa opzione per specificare la destinazione dell'immagine acquisita a ogni scansione.

### Mostra cartella

Selezionare questa opzione per visualizzare automaticamente la cartella di destinazione al termine della scansione.

### Priorità dimensioni file

Consente di regolare il rapporto di compressione dati per l'immagine acquisita. Modificare le dimensioni del file spostando il cursore **Priorità dimensioni file** verso destra o verso sinistra.

### Risoluzione.

Selezionare una risoluzione di scansione nell'elenco a discesa **Risoluzione**. Le risoluzioni superiori richiedono una maggiore quantità di memoria e tempi di trasferimento più lunghi, ma l'immagine acquisita risulta più nitida.

### Tipo di scansione.

Consente di selezionare tra diverse profondità di colore per la scansione.

- **Automatico**

Utilizzare questa impostazione per documenti di qualunque tipo. Questa modalità seleziona automaticamente la profondità di colore appropriata per il documento.

- **Bianco e nero**

Utilizzare per documenti di testo o immagini con grafica lineare.

- **Grigio (diffusione errore)**

Utilizzare per immagini fotografiche o grafica. (La diffusione dell'errore è un metodo utilizzato per creare immagini simulate in grigio senza utilizzare punti di grigio vero. I punti neri sono posizionati secondo uno schema specifico per dare l'idea del grigio.)

- **Grigio vero**

Utilizzare per immagini fotografiche o grafica. Questa modalità è più precisa, perché utilizza fino a 256 sfumature di grigio.

- **Colore 24bit**

Utilizzare questa opzione per ottenere un'immagine più accurata dal punto di vista della riproduzione del colore. Questa modalità utilizza fino a 16,8 milioni di colori per acquisire l'immagine, ma richiede una maggiore quantità di memoria e tempi di trasferimento più lunghi.

### Dimensioni documento

Selezionare le dimensioni esatte del documento dall'elenco a discesa **Dimensioni documento**.

- Se si seleziona l'opzione **1 su 2 (A4)**, l'immagine acquisita viene suddivisa in due documenti in formato A5.

### Luminosità

Impostare il livello di **Luminosità** trascinando il cursore verso destra o verso sinistra in modo da schiarire o scurire l'immagine. Se l'immagine è troppo chiara, selezionare un livello di luminosità più basso e ripetere la scansione del documento. Se l'immagine è troppo scura, impostare un livello di luminosità più alto e ripetere la scansione del documento. Per impostare il livello di **Luminosità**, è inoltre possibile digitare un valore direttamente nell'apposito campo.

### Contrasto

È possibile aumentare o ridurre il **Contrasto** livello spostando il cursore verso destra o verso sinistra. Aumentando il contrasto si esaltano le aree chiare e scure dell'immagine, diminuendo il contrasto è possibile distinguere maggiori dettagli nelle aree grigie. Per impostare il livello di **Contrasto**, è inoltre possibile digitare un valore direttamente nell'apposito campo.

### Scansione ID card

Selezionare questa casella di controllo per eseguire la scansione di entrambi i lati di una scheda di identificazione in una pagina.

---

## Impostazioni avanzate

Configurare le impostazioni avanzate facendo clic sul pulsante **Impostazioni avanzate** nella finestra di dialogo Impostazioni scansione.

- **Rimuovi trasferimento inchiostro/motivo**

  - Rimuovi colore di sfondo**

    - Consente di rimuovere il colore di base dei documenti per rendere più leggibili i dati acquisiti.

- **Ruotare immagine**

  - Ruotare l'immagine acquisita.

- **Salta pagina vuota**

  - Rimuovere le pagine vuote del documento dai risultati della scansione.

- **Visualizza risultati di scansione**

  - Mostrare sullo schermo del computer il numero di pagine totali salvate e le pagine vuote saltate.

- **Raddrizzamento automatico**

  - Impostare la macchina per correggere automaticamente un documento inclinato.

## Predefinito

Selezionare questa opzione per ripristinare tutte le impostazioni ai valori definiti dal produttore.



## Informazioni correlate

- [Eseguire la scansione utilizzando il pulsante di scansione sulla macchina Brother](#)

### Argomenti correlati:

- [Eseguire la scansione di foto e grafici](#)
  - [Salvare i dati acquisiti in una cartella come file PDF](#)
  - [Scansione a file di testo modificabile \(OCR\)](#)
  - [Scansione ad allegato e-mail](#)
-

## Modificare le impostazioni del pulsante di scansione da Brother iPrint&Scan (Mac)

1. Nella barra dei menu **Finder**, fare clic su **Vai > Applicazioni** e quindi fare doppio clic sull'icona iPrint&Scan. Viene visualizzata la schermata Brother iPrint&Scan.
2. Se la macchina Brother non è selezionata, fare clic sul pulsante **Seleziona macchina** e seguire le istruzioni a schermo per selezionare la macchina Brother.
3. Fare clic sul pulsante **Impostazioni di scansione della macchina** e seguire le istruzioni a schermo per modificare le impostazioni di scansione.



### Informazioni correlate

- [Eseguire la scansione utilizzando il pulsante di scansione sulla macchina Brother](#)

#### Argomenti correlati:

- [Scansione con Brother iPrint&Scan \(Mac\)](#)
- [Eseguire la scansione di foto e grafici](#)
- [Salvare i dati acquisiti in una cartella come file PDF](#)
- [Scansione a file di testo modificabile \(OCR\)](#)
- [Scansione ad allegato e-mail](#)

## Configurare il certificato per i PDF firmati

Se si seleziona PDF firmato per le funzioni di Scansione, è necessario configurare un certificato sulla macchina utilizzando Gestione basata sul Web.

Per utilizzare i PDF firmati, occorre installare un certificato sulla macchina e sul computer.

1. Avviare il browser Web.

Digitare "https://indirizzo IP della macchina/" nella barra degli indirizzi del browser (dove "indirizzo IP della macchina" è l'indirizzo IP della macchina o il nome del server di stampa). Ad esempio: https://192.168.1.2

Se la macchina richiede una password, digitarla e fare clic su .

2. Fare clic sulla scheda **Amministratore**.
3. Dalla barra di navigazione sinistra, fare clic sul menu **PDF firmato**.

Viene visualizzata la finestra di dialogo di configurazione dei PDF firmati.

La finestra di dialogo "PDF firmato" presenta un titolo "PDF firmato" in alto a sinistra. Sotto il titolo, c'è un campo "Selezionare il certificato" con un menu a tendina che mostra "XXXX". Sotto il menu, c'è un testo informativo: "(Per utilizzare il PDF firmato, è necessario configurare il certificato. È possibile configurare il certificato facendo clic sul link sottostante.)". In basso a sinistra, c'è un link "Certificato>>" sottolineato. In fondo a sinistra, ci sono due pulsanti: "Annulla" e "Invia".

4. Fare clic sull'elenco a discesa **Selezionare il certificato**, quindi selezionare il certificato.
5. Fare clic su **Invia**.



### Informazioni correlate

- [Eseguire la scansione utilizzando il pulsante di scansione sulla macchina Brother](#)

## Disattivare la scansione dal computer

È possibile disattivare la funzione di scansione dal computer. Impostare l'impostazione di scansione Pull utilizzando Gestione basata sul Web.

1. Avviare il browser Web.

Digitare "https://indirizzo IP della macchina/" nella barra degli indirizzi del browser (dove "indirizzo IP della macchina" è l'indirizzo IP della macchina o il nome del server di stampa). Ad esempio: https://192.168.1.2

Se la macchina richiede una password, digitarla e fare clic su .

2. Fare clic sulla scheda **Scansione**.
3. Dalla barra di navigazione sinistra, fare clic sul menu **Scansiona da PC**.
4. Nel campo **Scans. da PC**, fare clic su **Disattivato**.
5. Fare clic su **Invia**.



### Informazioni correlate

- [Eseguire la scansione utilizzando il pulsante di scansione sulla macchina Brother](#)

## **Eseguire la scansione dal computer (Windows)**

Esistono diversi modi in cui utilizzare il computer per eseguire la scansione di foto e documenti sulla macchina Brother. È possibile utilizzare le applicazioni software fornite da Brother oppure l'applicazione di scansione preferita.

- [Eseguire la scansione utilizzando la modalità Base di ControlCenter4 \(Windows\)](#)
- [Eseguire la scansione utilizzando la modalità Avanzata di ControlCenter4 \(Windows\)](#)
- [Scansione tramite Nuance™ PaperPort™ 14SE o altre applicazioni Windows](#)
- [Scansione con Fax e scanner di Windows](#)



## **Eseguire la scansione utilizzando la modalità Base di ControlCenter4 (Windows)**

Utilizzare ControlCenter4 in modalità Home per accedere alle funzioni principali della macchina.

- [Eseguire la scansione utilizzando la modalità Base di ControlCenter4 \(Windows\)](#)
- [Salvare i dati acquisiti in una cartella come file PDF utilizzando la modalità Base di ControlCenter4\(Windows\)](#)
- [Eseguire la scansione automatica di entrambi i lati di un documento utilizzando la modalità Base di ControlCenter4 \(Windows\)](#)
- [Impostazioni di scansione per ControlCenter4 in modalità Home \(Windows\)](#)

► Pagina Iniziale > Eseguire la scansione > Eseguire la scansione dal computer (Windows) > Eseguire la scansione utilizzando la modalità Base di ControlCenter4 (Windows) > Eseguire la scansione utilizzando la modalità Base di ControlCenter4 (Windows)

## Eseguire la scansione utilizzando la modalità Base di ControlCenter4 (Windows)



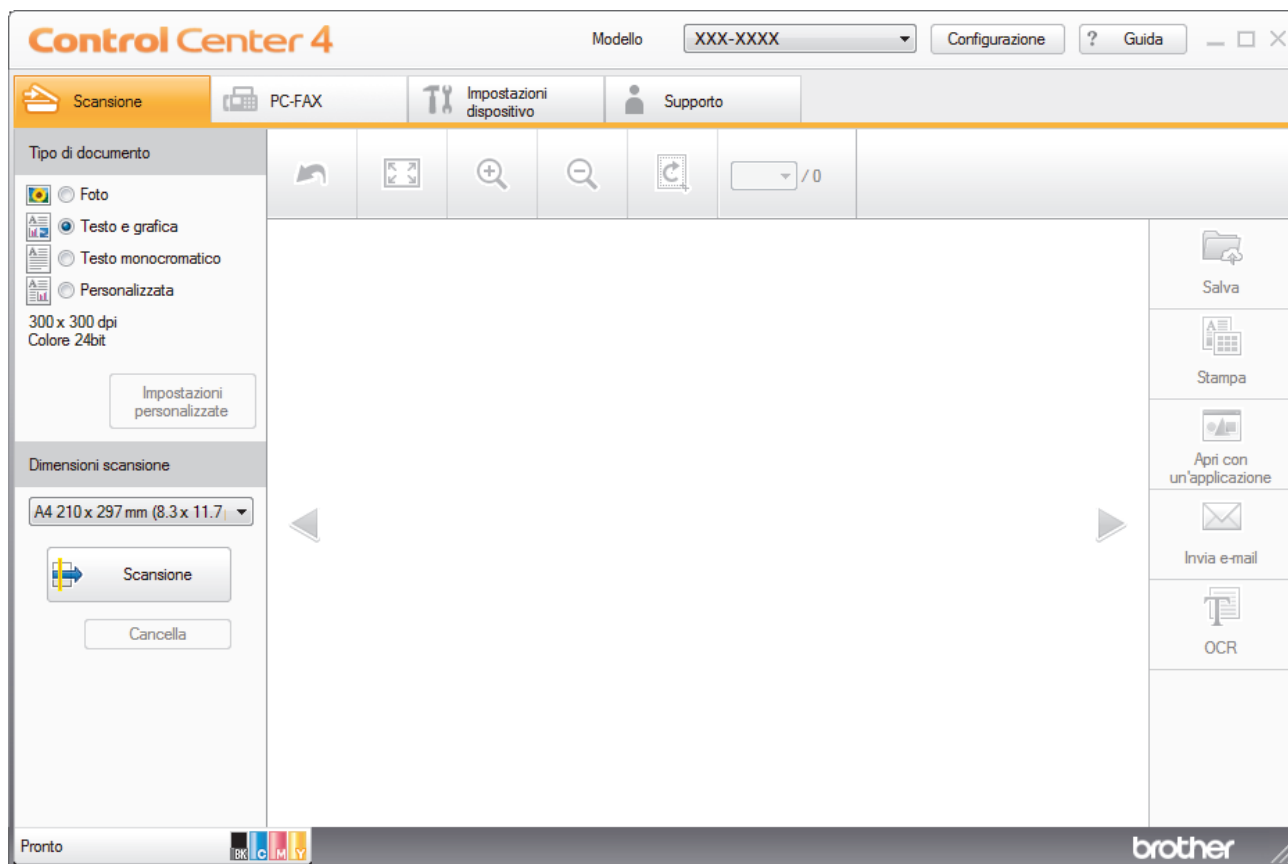

Selezionare **Modalità Base** come impostazione di modalità per ControlCenter4.

1. Caricare il documento.
2. Fare clic sull'icona  (**ControlCenter4**) nella barra delle applicazioni, quindi fare clic su **Apri**.
3. Fare clic sulla scheda **Scansione**.



4. Selezionare **Tipo di documento**.
5. Modificare le **Dimensioni scansione** del documento, se necessario.
6. Fare clic su  (**Scansione**).

La macchina avvia la scansione, quindi l'immagine acquisita viene visualizzata nel software per la visualizzazione delle immagini.

7. Fare clic sui pulsanti freccia destra e sinistra per visualizzare l'anteprima di tutte le pagine acquisite.
8. Se necessario, ritagliare l'immagine acquisita.
9. Effettuare una delle operazioni seguenti:
  - Fare clic su  (**Salva**) per salvare i dati acquisiti.
  - Fare clic su  (**Stampa**) per stampare i dati acquisiti.
  - Fare clic su  (**Apri con un'applicazione**) per aprire i dati acquisiti con un'altra applicazione.
  - Fare clic su  (**Invia e-mail**) per allegare i dati acquisiti a un messaggio di posta elettronica.

- 
- Fare clic su  (**OCR**) per convertire il documento acquisito in un file di testo modificabile. (disponibile solo per alcuni modelli)



### **Informazioni correlate**

- Eseguire la scansione utilizzando la modalità Base di ControlCenter4 (Windows)
    - Selezionare il tipo di documento utilizzando la modalità Base di ControlCenter4 (Windows)
    - Modificare le dimensioni di scansione utilizzando ControlCenter4 in modalità Home (Windows)
    - Ritagliare un'immagine acquisita utilizzando la modalità Base di ControlCenter4 (Windows)
    - Stampare i dati acquisiti utilizzando la modalità Base di ControlCenter4 (Windows)
    - Scansione a un'applicazione utilizzando la modalità Base di ControlCenter4 (Windows)
-

► Pagina Iniziale > Eseguire la scansione > Eseguire la scansione dal computer (Windows) > Eseguire la scansione utilizzando la modalità Base di ControlCenter4 (Windows) > Eseguire la scansione utilizzando la modalità Base di ControlCenter4 (Windows) > Selezionare il tipo di documento utilizzando la modalità Base di ControlCenter4 (Windows)

## Selezionare il tipo di documento utilizzando la modalità Base di ControlCenter4 (Windows)

- Selezionare l'opzione **Tipo di documento** corrispondente al tipo di originale che si intende acquisire.

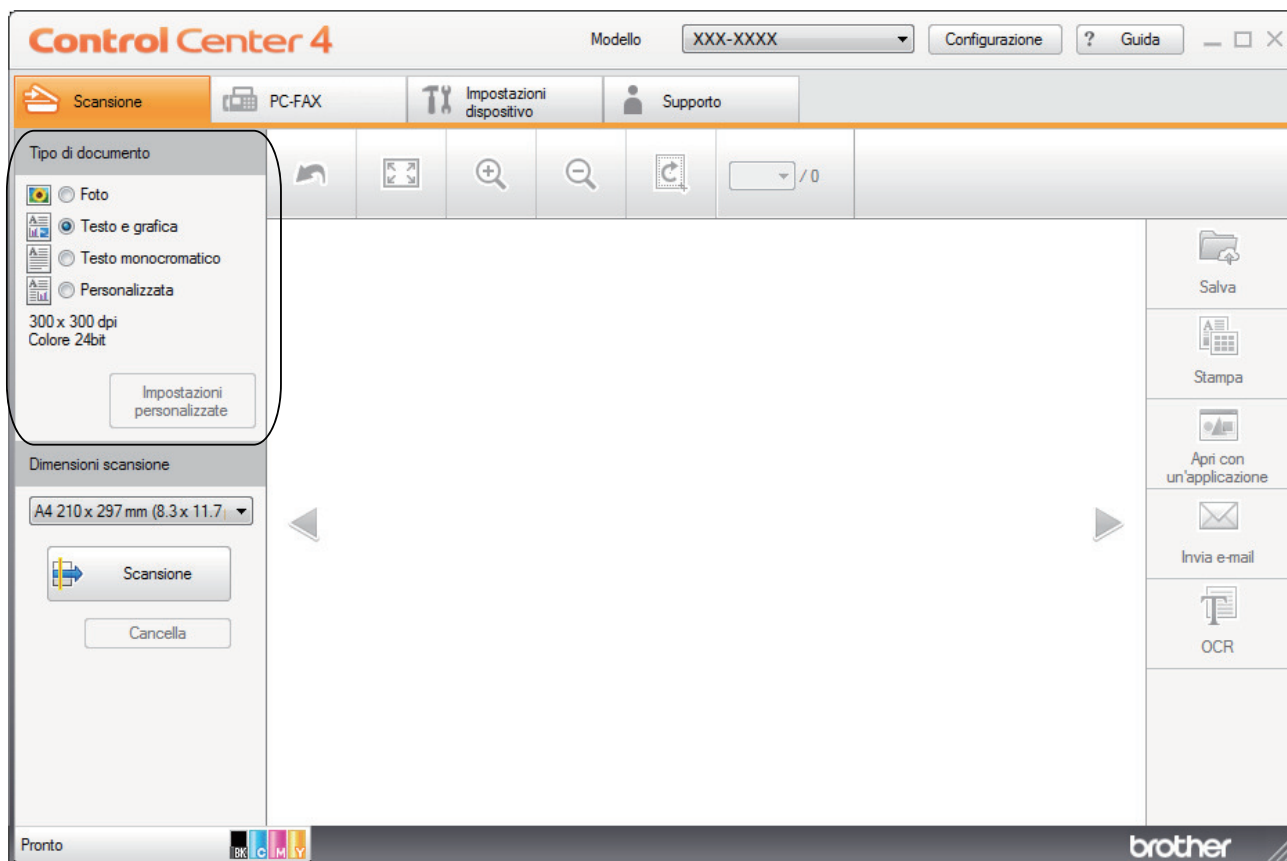

Opzione	Descrizione
<b>Foto</b>	<b>600 x 600 dpi Colore 24bit</b>
<b>Testo e grafica</b>	<b>300 x 300 dpi Colore 24bit</b>
<b>Testo monocromatico</b>	<b>200 x 200 dpi Bianco e nero</b>
<b>Personalizzata</b>	<b>300 x 300 dpi (Colore 24bit predefinito) Selezionare le impostazioni di scansione desiderate dal pulsante <b>Impostazioni personalizzate</b>.</b>

### ✓ Informazioni correlate

- [Eseguire la scansione utilizzando la modalità Base di ControlCenter4 \(Windows\)](#)
  - [Impostazioni di scansione personalizzate \(Windows\)](#)

► Pagina Iniziale > Eseguire la scansione > Eseguire la scansione dal computer (Windows) > Eseguire la scansione utilizzando la modalità Base di ControlCenter4 (Windows) > Eseguire la scansione utilizzando la modalità Base di ControlCenter4 (Windows) > Selezionare il tipo di documento utilizzando la modalità Base di ControlCenter4 (Windows) > Impostazioni di scansione personalizzate (Windows)

## Impostazioni di scansione personalizzate (Windows)

Selezionare **Personalizzata** nell'elenco **Tipo di documento** per modificare le impostazioni di scansione avanzate.

- Selezionare **Personalizzata**, quindi fare clic sul pulsante **Impostazioni personalizzate**.

Viene visualizzata la finestra di dialogo **Impostazioni di scansione personalizzate**.

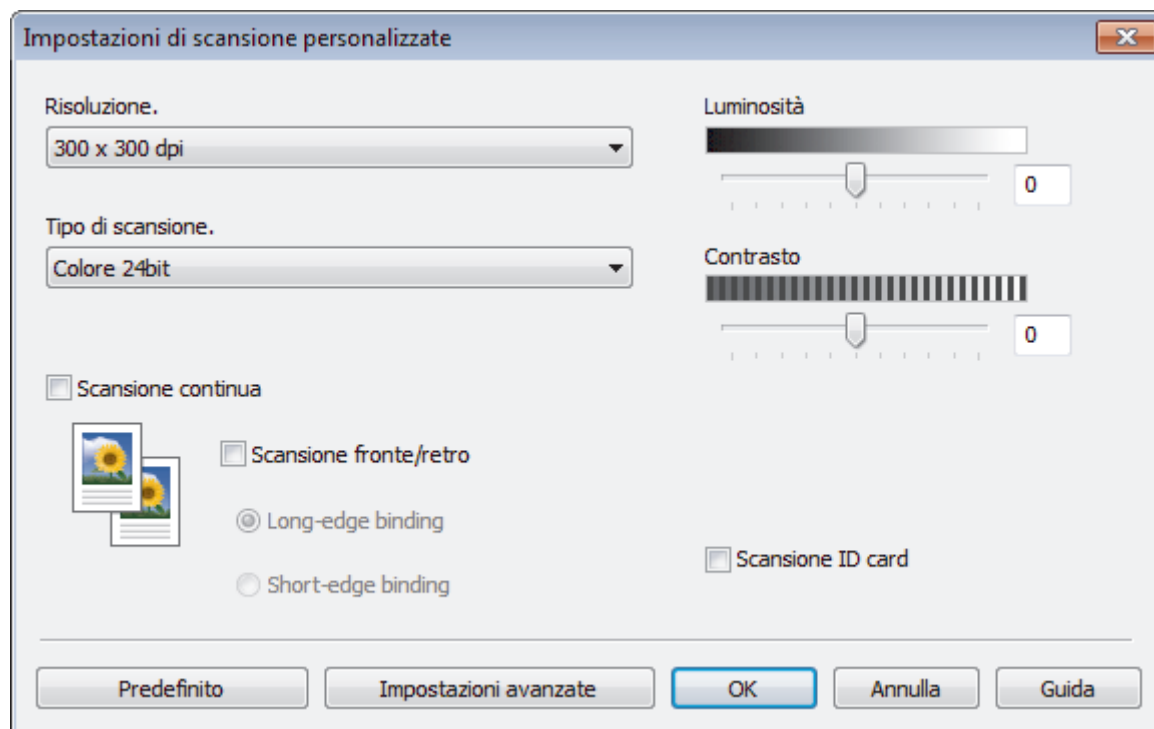

È possibile modificare le seguenti impostazioni:

### Risoluzione.

Selezionare una risoluzione di scansione nell'elenco a discesa **Risoluzione**. Le risoluzioni superiori richiedono una maggiore quantità di memoria e tempi di trasferimento più lunghi, ma l'immagine acquisita risulta più nitida.

### Tipo di scansione.

Consente di selezionare tra diverse profondità di colore per la scansione.

#### - Automatico

Utilizzare questa impostazione per documenti di qualunque tipo. Questa modalità seleziona automaticamente la profondità di colore appropriata per il documento.

#### - Bianco e nero

Utilizzare per documenti di testo o immagini con grafica lineare.

#### - Grigio (diffusione errore)

Utilizzare per immagini fotografiche o grafica. (La diffusione dell'errore è un metodo utilizzato per creare immagini simulate in grigio senza utilizzare punti di grigio vero. I punti neri sono posizionati secondo uno schema specifico per dare l'idea del grigio.)

#### - Grigio vero

Utilizzare per immagini fotografiche o grafica. Questa modalità è più precisa, perché utilizza fino a 256 sfumature di grigio.

---

#### - **Colore 24bit**

Utilizzare questa opzione per ottenere un'immagine più accurata dal punto di vista della riproduzione del colore. Questa modalità utilizza fino a 16,8 milioni di colori per acquisire l'immagine, ma richiede una maggiore quantità di memoria e tempi di trasferimento più lunghi.

#### **Luminosità**

Impostare il livello di **Luminosità** trascinando il cursore verso destra o verso sinistra in modo da schiarire o scurire l'immagine. Se l'immagine è troppo chiara, selezionare un livello di luminosità più basso e ripetere la scansione del documento. Se l'immagine è troppo scura, impostare un livello di luminosità più alto e ripetere la scansione del documento. Per impostare il livello di **Luminosità**, è inoltre possibile digitare un valore direttamente nell'apposito campo.

#### **Contrasto**

È possibile aumentare o ridurre il **Contrasto** livello spostando il cursore verso destra o verso sinistra. Aumentando il contrasto si esaltano le aree chiare e scure dell'immagine, diminuendo il contrasto è possibile distinguere maggiori dettagli nelle aree grigie. Per impostare il livello di **Contrasto**, è inoltre possibile digitare un valore direttamente nell'apposito campo.

#### **Scansione continua**

Selezionare questa opzione per eseguire la scansione di più pagine. Una volta eseguita la scansione di una pagina, scegliere se proseguire o terminare la scansione.

#### **Scansione fronte/retro (MFC-L3770CDW)**

Selezionare questa casella di controllo per eseguire la scansione di entrambe le facciate del documento. Quando si utilizza la funzione di scansione fronte-retro automatica, è necessario selezionare l'opzione **Long-edge binding** o **Short-edge binding** in funzione del layout del documento originale, in modo da assicurarsi che il file di dati creato venga visualizzato correttamente.

#### **Scansione ID card**

Selezionare questa casella di controllo per eseguire la scansione di entrambi i lati di una scheda di identificazione in una pagina.

#### **Impostazioni avanzate**

Configurare le impostazioni avanzate facendo clic sul pulsante **Impostazioni avanzate** nella finestra di dialogo Impostazioni scansione.

##### - **Rimuovi trasferimento inchiostro/motivo**

###### • **Rimuovi colore di sfondo**

Consente di rimuovere il colore di base dei documenti per rendere più leggibili i dati acquisiti.

##### - **Ruotare immagine**

Ruotare l'immagine acquisita.

##### - **Salta pagina vuota**

Rimuovere le pagine vuote del documento dai risultati della scansione.

##### - **Visualizza risultati di scansione**

Mostrare sullo schermo del computer il numero di pagine totali salvate e le pagine vuote saltate.

##### - **Raddrizzamento automatico**

Impostare la macchina per correggere automaticamente un documento inclinato.



#### **Informazioni correlate**

- [Selezionare il tipo di documento utilizzando la modalità Base di ControlCenter4 \(Windows\)](#)
-

► Pagina Iniziale > Eseguire la scansione > Eseguire la scansione dal computer (Windows) > Eseguire la scansione utilizzando la modalità Base di ControlCenter4 (Windows) > Eseguire la scansione utilizzando la modalità Base di ControlCenter4 (Windows) > Modificare le dimensioni di scansione utilizzando ControlCenter4 in modalità Home (Windows)

## Modificare le dimensioni di scansione utilizzando ControlCenter4 in modalità Home (Windows)

Per una maggiore velocità di scansione, selezionare le dimensioni esatte del documento dal menu a discesa **Dimensioni scansione**.

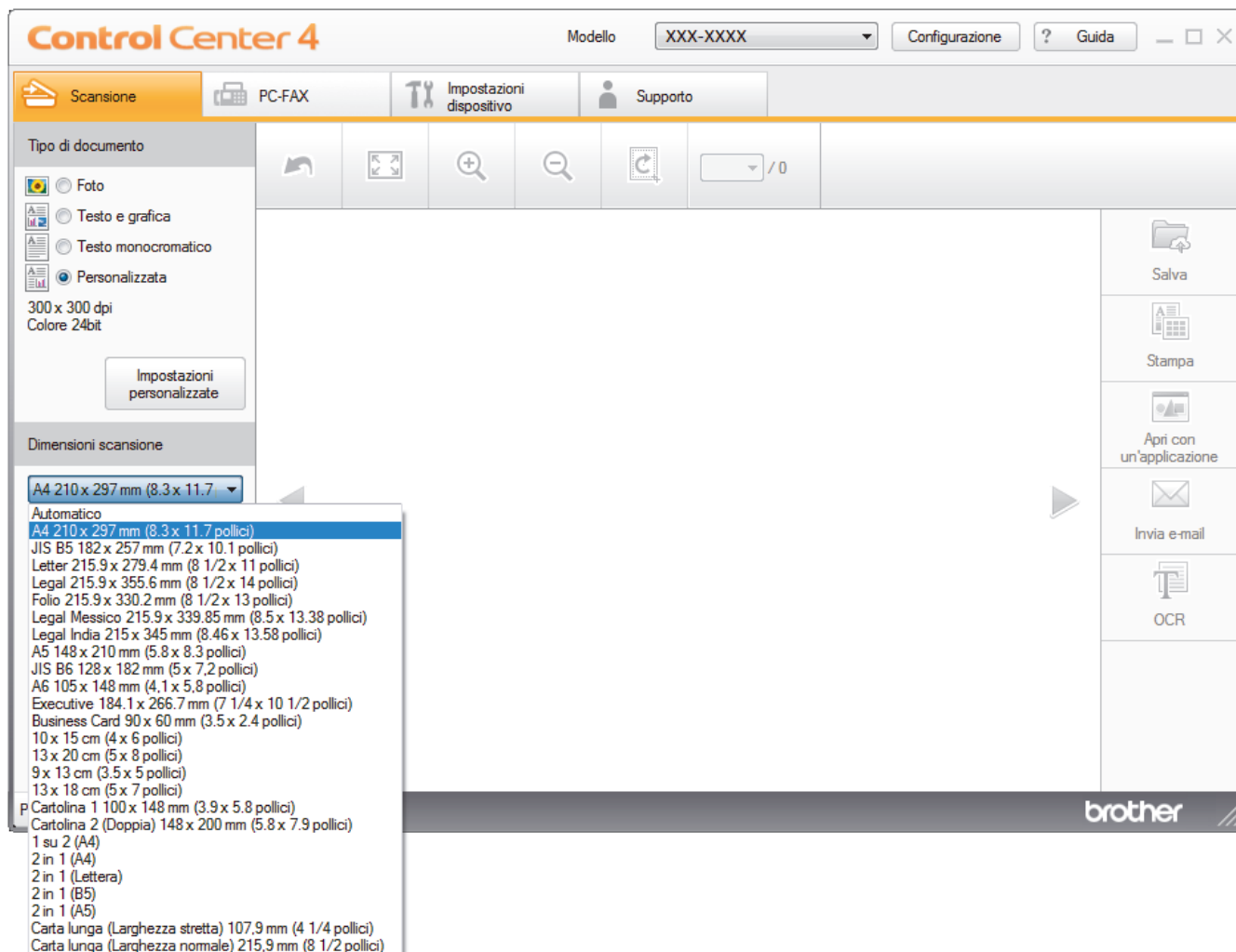

### ✓ Informazioni correlate

- [Eseguire la scansione utilizzando la modalità Base di ControlCenter4 \(Windows\)](#)

► Pagina Iniziale > Eseguire la scansione > Eseguire la scansione dal computer (Windows) > Eseguire la scansione utilizzando la modalità Base di ControlCenter4 (Windows) > Eseguire la scansione utilizzando la modalità Base di ControlCenter4 (Windows) > Ritagliare un'immagine acquisita utilizzando la modalità Base di ControlCenter4 (Windows)

## Ritagliare un'immagine acquisita utilizzando la modalità Base di ControlCenter4 (Windows)

Lo strumento per ritagliare nella barra degli strumenti di modifica delle immagini consente di rimuovere le aree indesiderate dall'immagine acquisita. Utilizzare gli strumenti **Zoom in avanti** e **Zoom indietro** per facilitare la visualizzazione dell'immagine da ritagliare.

### Barra degli strumenti di elaborazione immagini

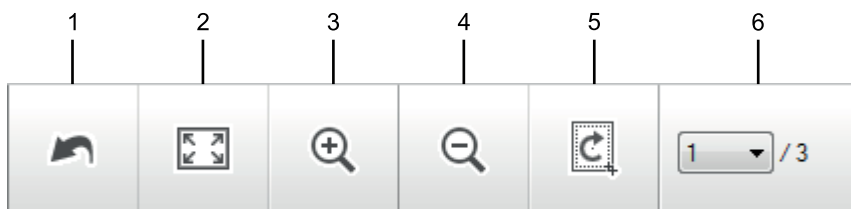

#### 1. Riavvia

Annulla tutte le modifiche applicate all'immagine selezionata. L'immagine modificata viene riportata alle condizioni di origine.

#### 2. Adatta alla finestra

Visualizza l'immagine acquisita in modo da adattare l'intera immagine all'interno della finestra.

#### 3. Zoom in avanti

Ingrandisce l'immagine acquisita.

#### 4. Zoom indietro

Riduce l'immagine acquisita.

#### 5. Ritaglia e modifica

Rimuove le parti esterne dell'immagine. Fare clic sul pulsante **Ritaglia e modifica**, quindi modificare il frame per contenere l'area che si desidera mantenere dopo il ritaglio.

#### 6. Contatore pagine

Indica il numero della pagina acquisita attualmente visualizzata nel Visualizzatore immagini. Per visualizzare una pagina diversa, selezionare il numero di pagina desiderato dall'elenco a discesa di numeri di pagina.



Se è stata eseguita la scansione di più pagine, è possibile visualizzare la pagina successiva o precedente acquisita facendo clic sulla freccia sinistra o destra nella finestra dell'anteprima.

1. Eseguire la scansione di un documento.

2. Fare clic su  (**Ritaglia e modifica**) per modificare l'immagine acquisita.

Viene visualizzata la finestra **Ritaglia e modifica - ControlCenter4**.



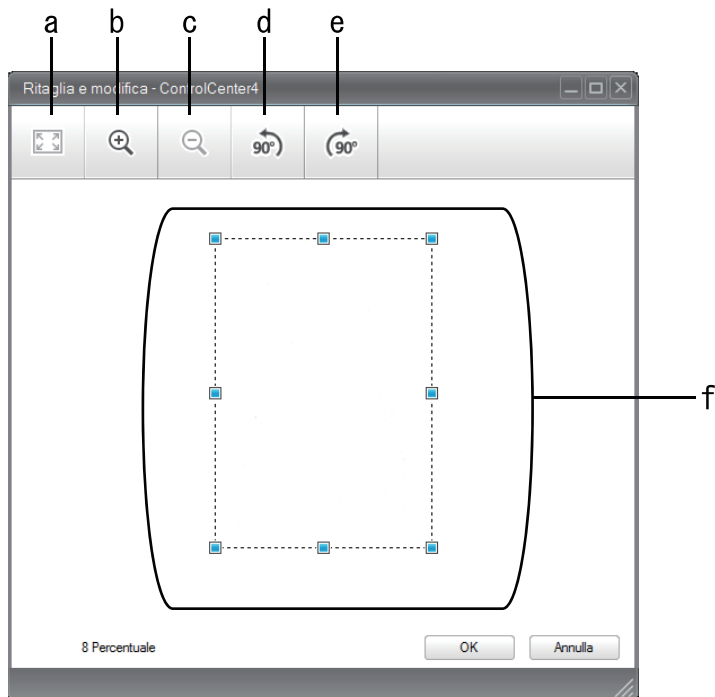

- a. Allargare l'immagine acquisita in modo che l'intera immagine sia adattata nella finestra.
  - b. Ingrandisce l'immagine.
  - c. Riduce l'immagine.
  - d. Ruota l'immagine di 90 gradi in senso antiorario.
  - e. Ruota l'immagine di 90 gradi in senso orario.
  - f. Fare clic e trascinare il riquadro per regolare l'area da ritagliare.
3. Fare clic su **OK**.  
L'immagine modificata viene visualizzata nel visualizzatore immagini.



### Informazioni correlate

- [Eseguire la scansione utilizzando la modalità Base di ControlCenter4 \(Windows\)](#)

► Pagina Iniziale > Eseguire la scansione > Eseguire la scansione dal computer (Windows) > Eseguire la scansione utilizzando la modalità Base di ControlCenter4 (Windows) > Eseguire la scansione utilizzando la modalità Base di ControlCenter4 (Windows) > Stampare i dati acquisiti utilizzando la modalità Base di ControlCenter4 (Windows)

## Stampare i dati acquisiti utilizzando la modalità Base di ControlCenter4 (Windows)

Eseguire la scansione di un documento sulla macchina Brother, quindi stampare le copie utilizzando le funzioni del driver della stampante disponibili in ControlCenter4.

1. Eseguire la scansione di un documento.
2. Fare clic su **Stampa**.

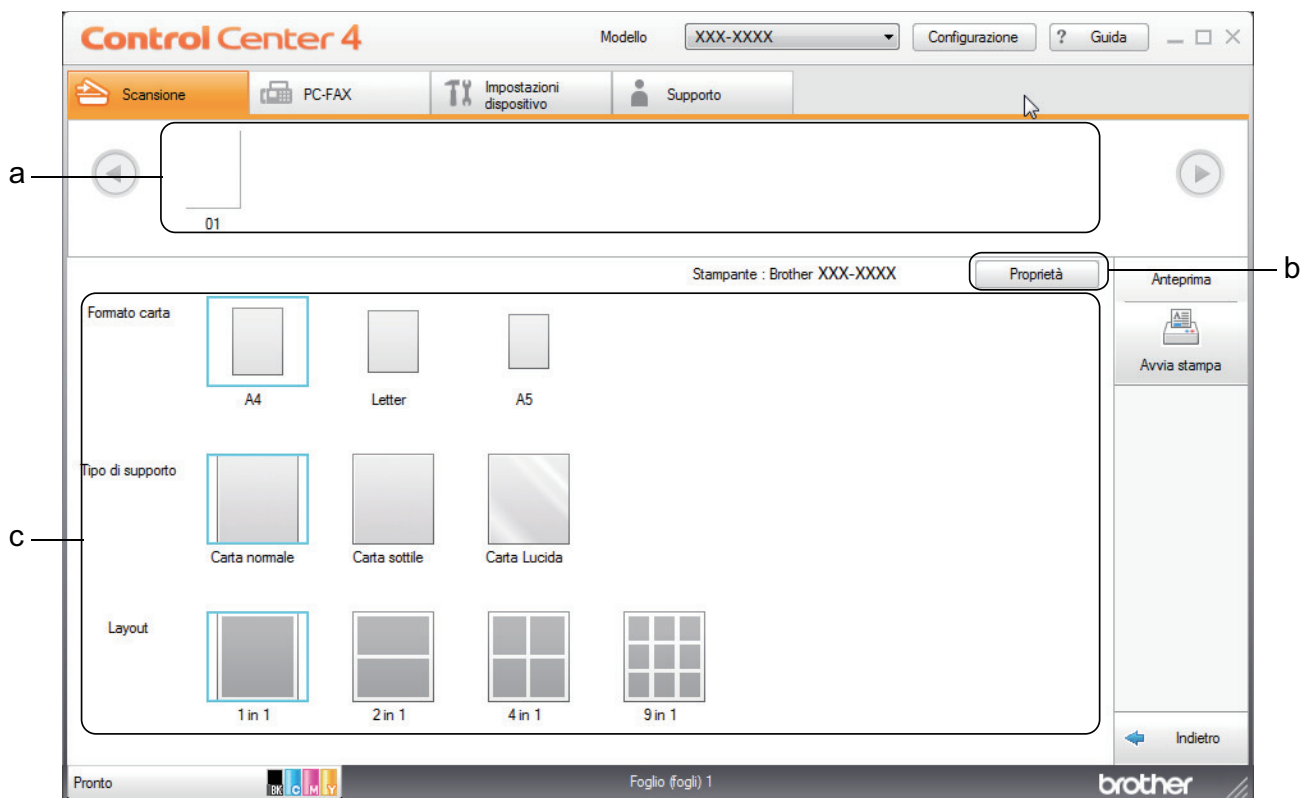

- a. Mostra le immagini attualmente selezionate.
  - b. Fare clic sul pulsante **Proprietà** per modificare impostazioni specifiche della stampante.
  - c. Selezionare le opzioni **Formato carta**, **Tipo di supporto** e **Layout**. Le impostazioni correnti sono incluse in un riquadro blu.
3. Configurare le impostazioni di stampa e fare clic sul pulsante **Avvia stampa**.

### ✓ Informazioni correlate

- [Eseguire la scansione utilizzando la modalità Base di ControlCenter4 \(Windows\)](#)

► Pagina Iniziale > Eseguire la scansione > Eseguire la scansione dal computer (Windows) > Eseguire la scansione utilizzando la modalità Base di ControlCenter4 (Windows) > Eseguire la scansione utilizzando la modalità Base di ControlCenter4 (Windows) > Scansione a un'applicazione utilizzando la modalità Base di ControlCenter4 (Windows)

## Scansione a un'applicazione utilizzando la modalità Base di ControlCenter4 (Windows)

Il pulsante **Apri con un'applicazione** consente di eseguire la scansione di un'immagine direttamente in un'applicazione di grafica, dove potrà essere modificata.

Selezionare **Modalità Base** come impostazione di modalità per ControlCenter4.

1. Caricare il documento.
2. Fare clic sull'icona  (**ControlCenter4**) nella barra delle applicazioni, quindi fare clic su **Apri**.
3. Fare clic sulla scheda **Scansione**.

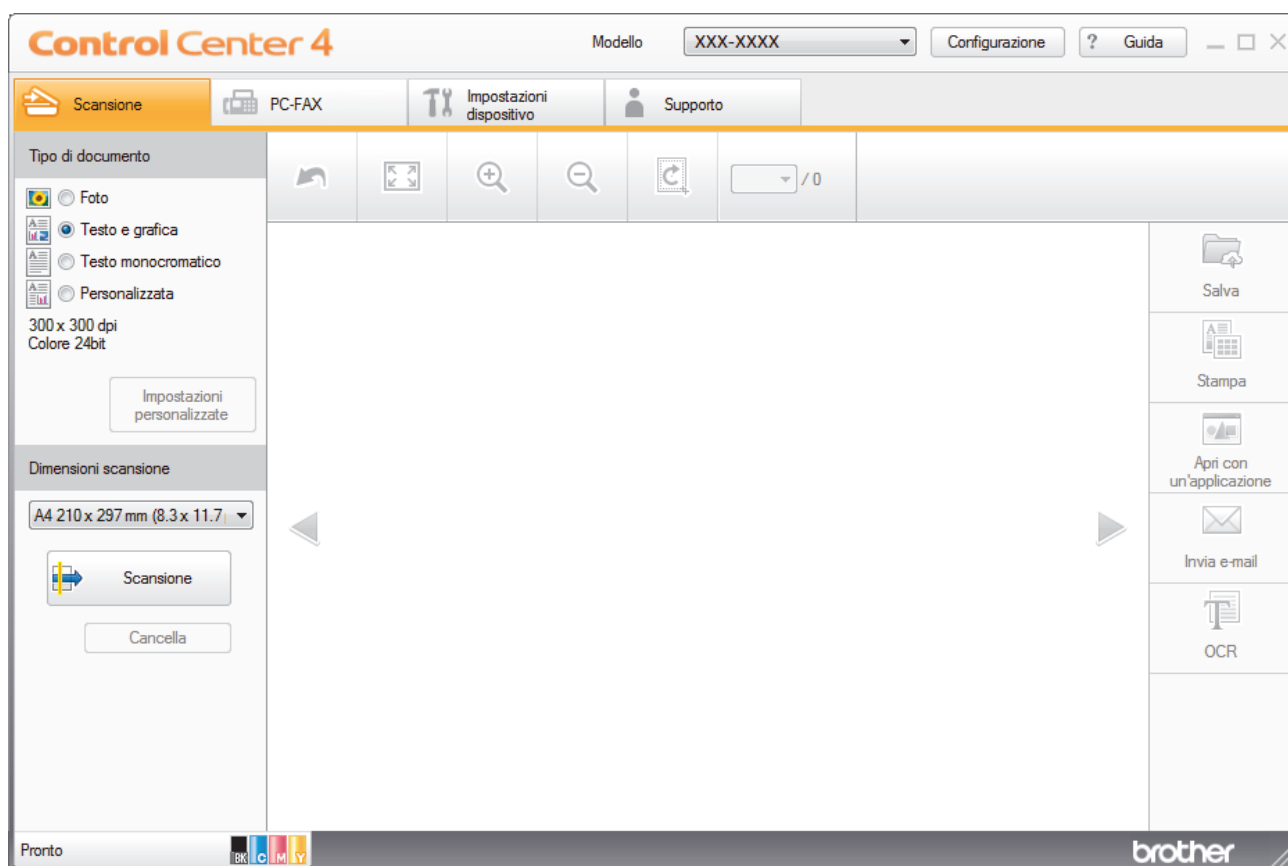

4. Selezionare **Tipo di documento**.
5. Se necessario, modificare il formato del documento.
6. Fare clic su  (**Scansione**).

La macchina avvia la scansione, quindi l'immagine acquisita viene visualizzata nel software per la visualizzazione delle immagini.

7. Fare clic sui pulsanti freccia destra e sinistra per visualizzare l'anteprima di tutte le pagine acquisite.
8. Se necessario, ritagliare l'immagine acquisita.
9. Fare clic sul pulsante **Apri con un'applicazione**.
10. Selezionare l'applicazione dall'elenco a discesa e fare clic su **OK**.

L'immagine viene aperta nell'applicazione selezionata.



## Informazioni correlate

- Eseguire la scansione utilizzando la modalità Base di ControlCenter4 (Windows)
-

► Pagina Iniziale > Eseguire la scansione > Eseguire la scansione dal computer (Windows) > Eseguire la scansione utilizzando la modalità Base di ControlCenter4 (Windows) > Salvare i dati acquisiti in una cartella come file PDF utilizzando la modalità Base di ControlCenter4(Windows)

## Salvare i dati acquisiti in una cartella come file PDF utilizzando la modalità Base di ControlCenter4(Windows)

Selezionare **Modalità Base** come impostazione di modalità per ControlCenter4.

1. Caricare il documento.
2. Fare clic sull'icona  (**ControlCenter4**) nella barra delle applicazioni, quindi fare clic su **Apri**.
3. Fare clic sulla scheda **Scansione**.

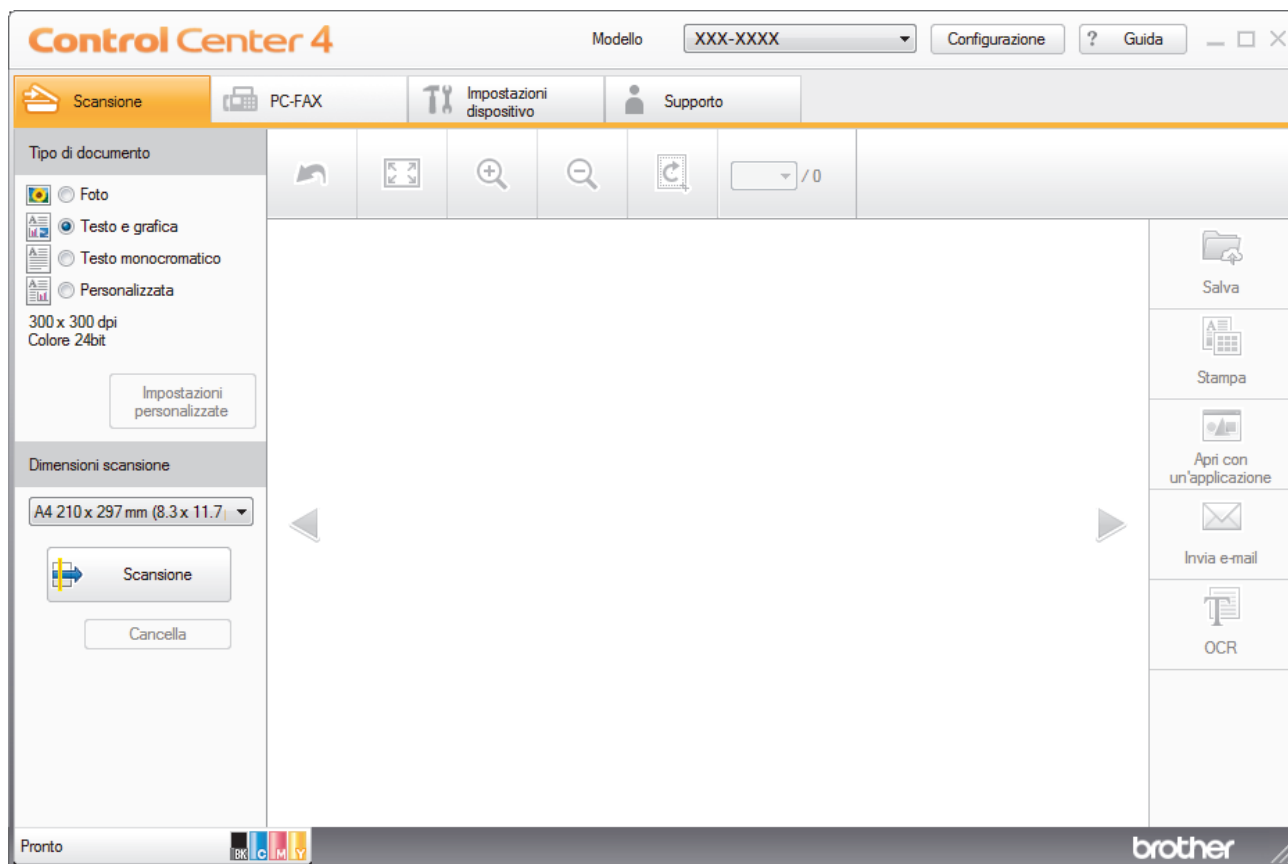



4. Selezionare **Tipo di documento**.
5. Se necessario, modificare il formato del documento.
6. Fare clic su  (**Scansione**).

La macchina avvia la scansione, quindi l'immagine acquisita viene visualizzata nel software per la visualizzazione delle immagini.

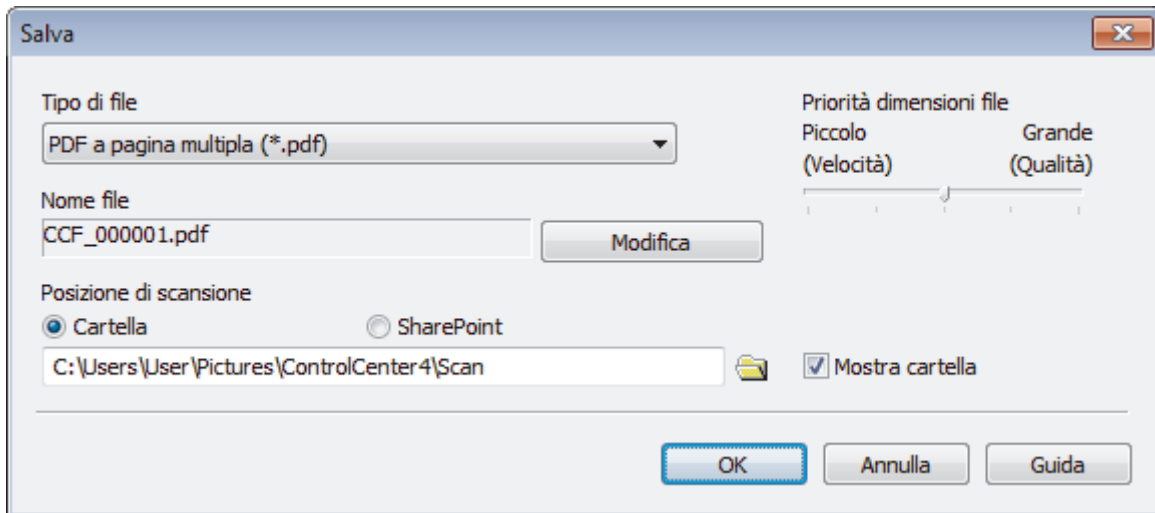
7. Fare clic sui pulsanti freccia destra e sinistra per visualizzare l'anteprima di tutte le pagine acquisite.
8. Fare clic su **Salva**.  
Viene visualizzata la finestra di dialogo **Salva**.
9. Fare clic sull'elenco a discesa **Tipo di file** e selezionare un file PDF.



 Per salvare il documento come PDF protetto da password, selezionare **PDF protetto a pagina singola (\*.pdf)** o **PDF protetto a pagina multipla (\*.pdf)** dall'elenco a discesa **Tipo di file**, fare clic su  e digitare la password.

10. Per modificare il nome del file, fare clic sul pulsante **Modifica**, se necessario.
11. Fare clic sull'icona della cartella per accedervi e selezionare la cartella in cui si intende salvare il documento acquisito.
12. Fare clic su **OK**.

Il documento acquisito viene salvato in formato PDF nella cartella di destinazione.

### **Informazioni correlate**

- [Eseguire la scansione utilizzando la modalità Base di ControlCenter4 \(Windows\)](#)

► Pagina Iniziale > Eseguire la scansione > Eseguire la scansione dal computer (Windows) > Eseguire la scansione utilizzando la modalità Base di ControlCenter4 (Windows) > Eseguire la scansione automatica di entrambi i lati di un documento utilizzando la modalità Base di ControlCenter4 (Windows)

## Eseguire la scansione automatica di entrambi i lati di un documento utilizzando la modalità Base di ControlCenter4 (Windows)

Modelli correlati: MFC-L3770CDW

Selezionare **Modalità Base** come impostazione di modalità per ControlCenter4.

1. Caricare i documenti nell'ADF.



Per eseguire automaticamente la scansione di entrambi i lati di un documento, è necessario utilizzare l'ADF, non il piano dello scanner (tipo Flatbed).

2. Fare clic sull'icona  (**ControlCenter4**) nella barra delle applicazioni, quindi fare clic su **Apri**.
3. Fare clic sulla scheda **Scansione**.

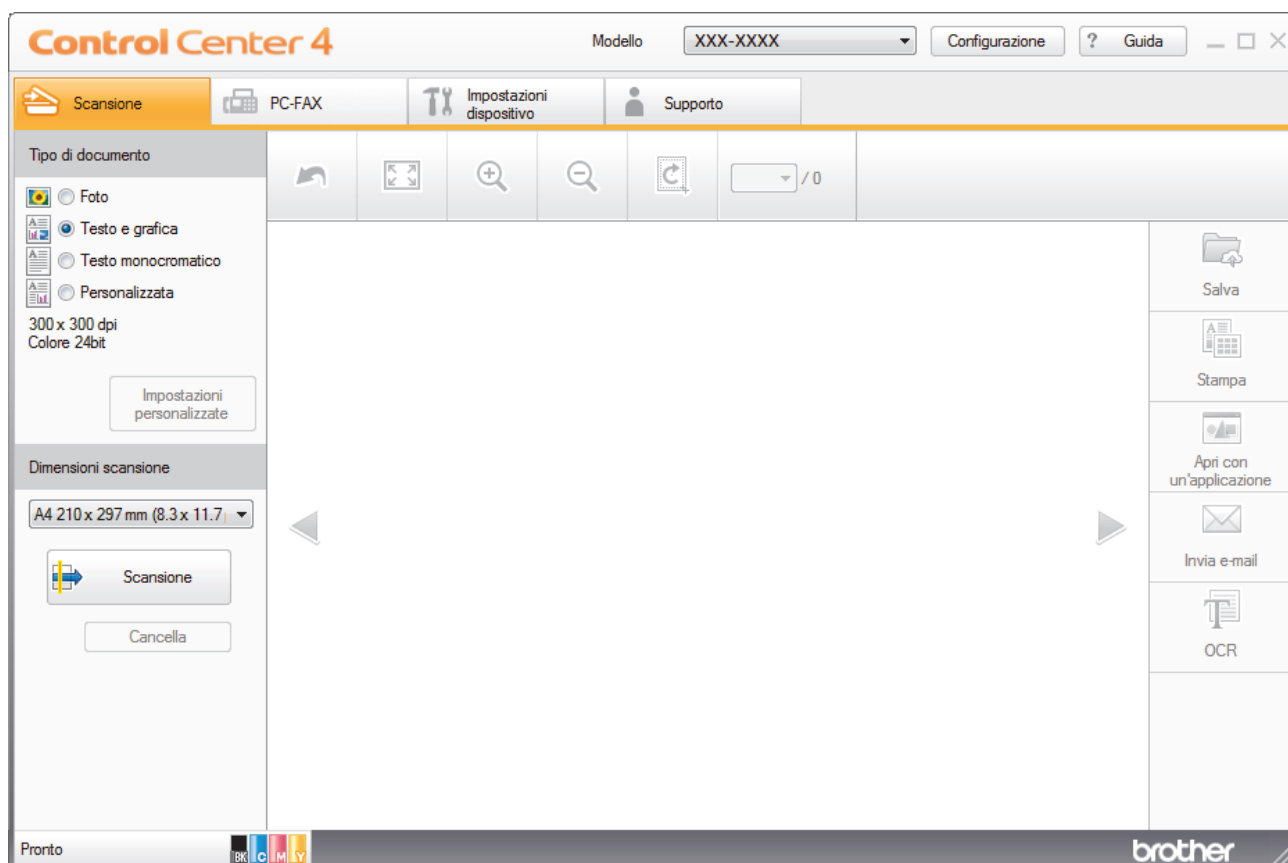





4. In **Tipo di documento**, selezionare **Personalizzata**, quindi fare clic sul pulsante **Impostazioni personalizzate**.  
Viene visualizzata la finestra di dialogo **Impostazioni di scansione personalizzate**.
5. Selezionare la casella di controllo **Scansione fronte/retro**.
6. Selezionare l'opzione **Long-edge binding** o **Short-edge binding** a seconda del layout dell'originale.
7. Configurare altre **Impostazioni di scansione personalizzate**, se necessario.
8. Fare clic su **OK**.
9. Fare clic su  (**Scansione**).

La macchina avvia la scansione, quindi l'immagine acquisita viene visualizzata nel software per la visualizzazione delle immagini.

---

10. Fare clic sui pulsanti freccia destra e sinistra per visualizzare l'anteprima di tutte le pagine acquisite.

11. Effettuare una delle operazioni seguenti:

- Fare clic su  (**Salva**) per salvare i dati acquisiti.
- Fare clic su  (**Stampa**) per stampare i dati acquisiti.
- Fare clic su  (**Apri con un'applicazione**) per aprire i dati acquisiti con un'altra applicazione.
- Fare clic su  (**Invia e-mail**) per allegare i dati acquisiti a un messaggio di posta elettronica.
- Fare clic su  (**OCR**) per convertire il documento acquisito in un file di testo modificabile. (disponibile solo per alcuni modelli)



### Informazioni correlate

- [Eseguire la scansione utilizzando la modalità Base di ControlCenter4 \(Windows\)](#)
-



## Impostazioni di scansione per ControlCenter4 in modalità Home (Windows)

Impostazioni	Funzioni applicabili			
	Apri con un'applicazione	OCR	Invia e-mail	Salva
Tipo di file	-	Sì	Sì	Sì
Applicazione di destinazione	Sì	Sì	-	-
Lingua OCR	-	Sì	-	-
Nome file	-	-	-	Sì
Posizione di scansione	-	-	-	Sì
Mostra cartella	-	-	-	Sì
Priorità dimensioni file	-	-	Sì	Sì

### Tipo di file

Consente di selezionare il tipo di file desiderato per i dati acquisiti tramite scansione.

#### Per Invia e-mail e Salva

- **Windows Bitmap (\*.bmp)**
- **JPEG (\*.jpg)** (consigliato per la maggior parte degli utenti quando si esegue la scansione di immagini)
- **TIFF a pagina singola (\*.tif)**
- **TIFF a pagina multipla (\*.tif)**
- **Portable Network Graphics (\*.png)**
- **PDF a pagina singola (\*.pdf)** (consigliato per la scansione e la condivisione di documenti)
- **PDF a pagina multipla (\*.pdf)** (consigliato per la scansione e la condivisione di documenti)
- **PDF/A a pagina singola (\*.pdf)** (consigliato per la scansione e la condivisione di documenti)
- **PDF/A a pagina multipla (\*.pdf)** (consigliato per la scansione e la condivisione di documenti)
- **PDF ad alta compressione a pagina singola (\*.pdf)**
- **PDF ad alta compressione a pagina multipla (\*.pdf)**
- **PDF protetto a pagina singola (\*.pdf)**
- **PDF protetto a pagina multipla (\*.pdf)**
- **PDF consultabile a pagina singola (\*.pdf)**
- **PDF consultabile a pagina multipla (\*.pdf)**
- **XML Paper Specification (\*.xps)** (il formato XML Paper Specification è disponibile per Windows 7, Windows 8 e Windows 10 e con le applicazioni che supportano i file XML Paper Specification)
- **Microsoft Office Word (\*.docx)** (Disponibile solo per alcuni modelli)
- **Microsoft Office PowerPoint (\*.pptx)** (Disponibile solo per alcuni modelli)
- **Microsoft Office Excel (\*.xlsx)** (Disponibile solo per alcuni modelli)

#### Per OCR

- **HTML 3.2 (\*.htm)**
- **HTML 4.0 (\*.htm)**
- **Microsoft Excel 2003, XP (\*.xls)**
- **RTF Word 2000 (\*.rtf)**
- **WordPad (\*.rtf)**
- **WordPerfect 9, 10 (\*.wpd)**
- **Solo testo (\*.txt)**

- 
- **PDF consultabile a pagina singola (\*.pdf)**
  - **PDF consultabile a pagina multipla (\*.pdf)**

#### **Applicazione di destinazione**

Selezionare l'applicazione di destinazione nell'elenco a discesa.

#### **Lingua OCR**

Impostare la lingua per il riconoscimento ottico dei caratteri (OCR) in funzione della lingua del testo del documento acquisito.

#### **Nome file**

Fare clic su **Modifica** per modificare il prefisso del nome del file.

#### **Posizione di scansione**

Selezionare il pulsante di opzione **Cartella** o **SharePoint** per specificare la destinazione di salvataggio dei documenti acquisiti.

#### **Mostra cartella**

Selezionare questa opzione per visualizzare automaticamente la cartella di destinazione al termine della scansione.

#### **Priorità dimensioni file**

Consente di regolare il rapporto di compressione dati per l'immagine acquisita. Modificare le dimensioni del file spostando il cursore **Priorità dimensioni file** verso destra o verso sinistra.

#### **Impostazioni personalizzate**

Selezionare l'opzione **Personalizzata**, quindi fare clic sul pulsante **Impostazioni personalizzate** e modificare le impostazioni.

#### **Dimensioni scansione**

Selezionare le dimensioni esatte del documento dal menu a discesa **Dimensioni scansione**.



#### **Informazioni correlate**

- [Eseguire la scansione utilizzando la modalità Base di ControlCenter4 \(Windows\)](#)
-

## **Eseguire la scansione utilizzando la modalità Avanzata di ControlCenter4 (Windows)**

La modalità Avanzata di ControlCenter4 offre un maggiore controllo sui dettagli relativi alle funzionalità dell'apparecchio e consente di personalizzare le operazioni di scansione eseguibili con un unico pulsante.

- [Eseguire la scansione di foto e grafica utilizzando la modalità Avanzata di ControlCenter4 \(Windows\)](#)
- [Salvare i dati acquisiti in una cartella come file PDF utilizzando la modalità avanzata ControlCenter4 \(Windows\)](#)
- [Eseguire la scansione automatica di entrambi i lati di un documento utilizzando la modalità Avanzata di ControlCenter4 \(Windows\)](#)
- [Eseguire la scansione di entrambi i lati di un documento d'identità utilizzando la modalità Avanzata di ControlCenter4 \(Windows\)](#)
- [Eseguire la scansione ad allegato e-mail utilizzando la modalità Avanzata di ControlCenter4 \(Windows\)](#)
- [Eseguire la scansione a file di testo modificabile \(OCR\) utilizzando la modalità Avanzata di ControlCenter4 \(Windows\)](#)
- [Impostazioni di scansione per ControlCenter4 in modalità Advanced \(Windows\)](#)

► Pagina Iniziale > Eseguire la scansione > Eseguire la scansione dal computer (Windows) > Eseguire la scansione utilizzando la modalità Avanzata di ControlCenter4 (Windows) > Eseguire la scansione di foto e grafica utilizzando la modalità Avanzata di ControlCenter4 (Windows)

## Eseguire la scansione di foto e grafica utilizzando la modalità Avanzata di ControlCenter4 (Windows)

Inviare foto o grafica acquisite direttamente al computer.

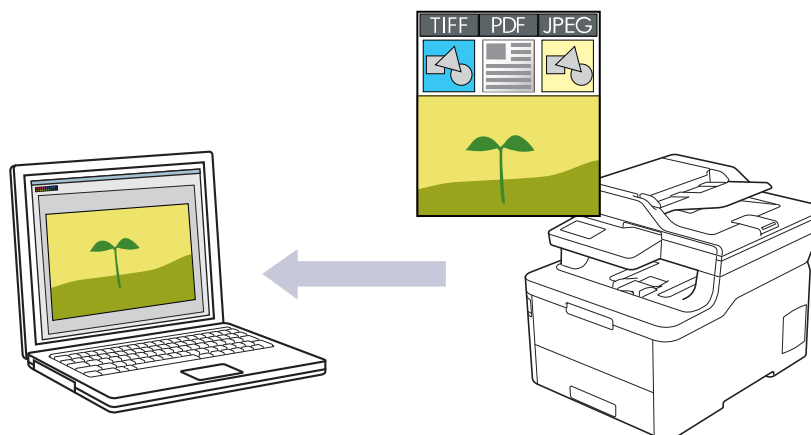

Selezionare **Modalità Avanzata** come impostazione di modalità per ControlCenter4.

1. Caricare il documento.
2. Fare clic sull'icona  (**ControlCenter4**) nella barra delle applicazioni, quindi fare clic su **Apri**.
3. Fare clic sulla scheda **Scansione**.



4. Fare clic sul pulsante **Immagine**.  
Viene visualizzata la finestra di dialogo impostazioni di scansione.

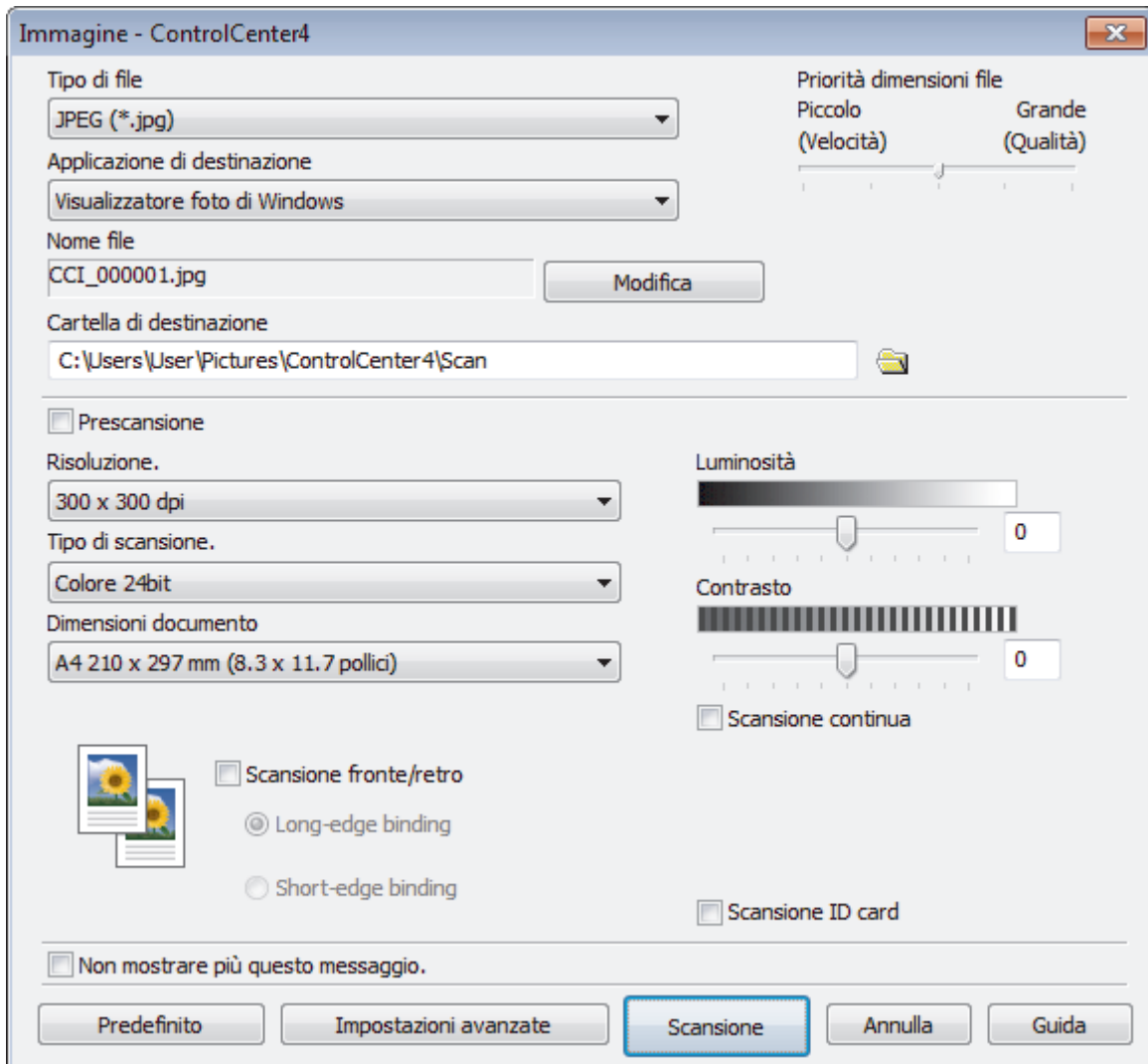

5. Se necessario, modificare le impostazioni di scansione, quali formato e nome file, cartella di destinazione, risoluzione e colore.



- Per modificare il nome del file, fare clic su **Modifica**.
- Per modificare **Cartella di destinazione**, fare clic sull'icona della cartella.
- Per visualizzare in anteprima e configurare l'immagine acquisita, selezionare la casella di controllo **Prescansione**.

6. Fare clic su **Scansione**.

La macchina avvia la scansione. L'immagine viene aperta nell'applicazione selezionata.



### Informazioni correlate

- [Eseguire la scansione utilizzando la modalità Avanzata di ControlCenter4 \(Windows\)](#)

► Pagina Iniziale > Eseguire la scansione > Eseguire la scansione dal computer (Windows) > Eseguire la scansione utilizzando la modalità Avanzata di ControlCenter4 (Windows) > Salvare i dati acquisiti in una cartella come file PDF utilizzando la modalità avanzata ControlCenter4 (Windows)

## Salvare i dati acquisiti in una cartella come file PDF utilizzando la modalità avanzata ControlCenter4 (Windows)

Eseguire la scansione dei documenti e salvarli in una cartella sul computer come file PDF.

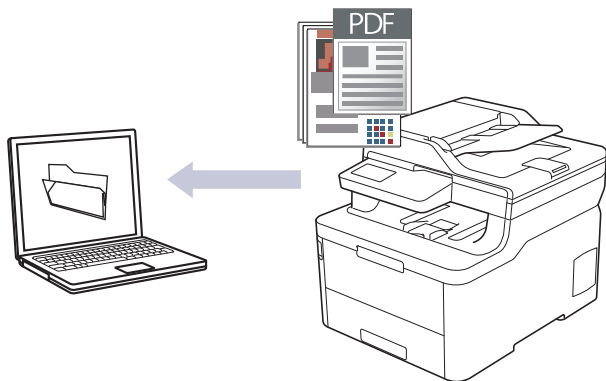

Selezionare **Modalità Avanzata** come impostazione di modalità per ControlCenter4.

1. Caricare il documento.
2. Fare clic sull'icona  (**ControlCenter4**) nella barra delle applicazioni, quindi fare clic su **Apri**.
3. Fare clic sulla scheda **Scansione**.



4. Fare clic sul pulsante **File**.

Viene visualizzata la finestra di dialogo delle impostazioni di scansione.

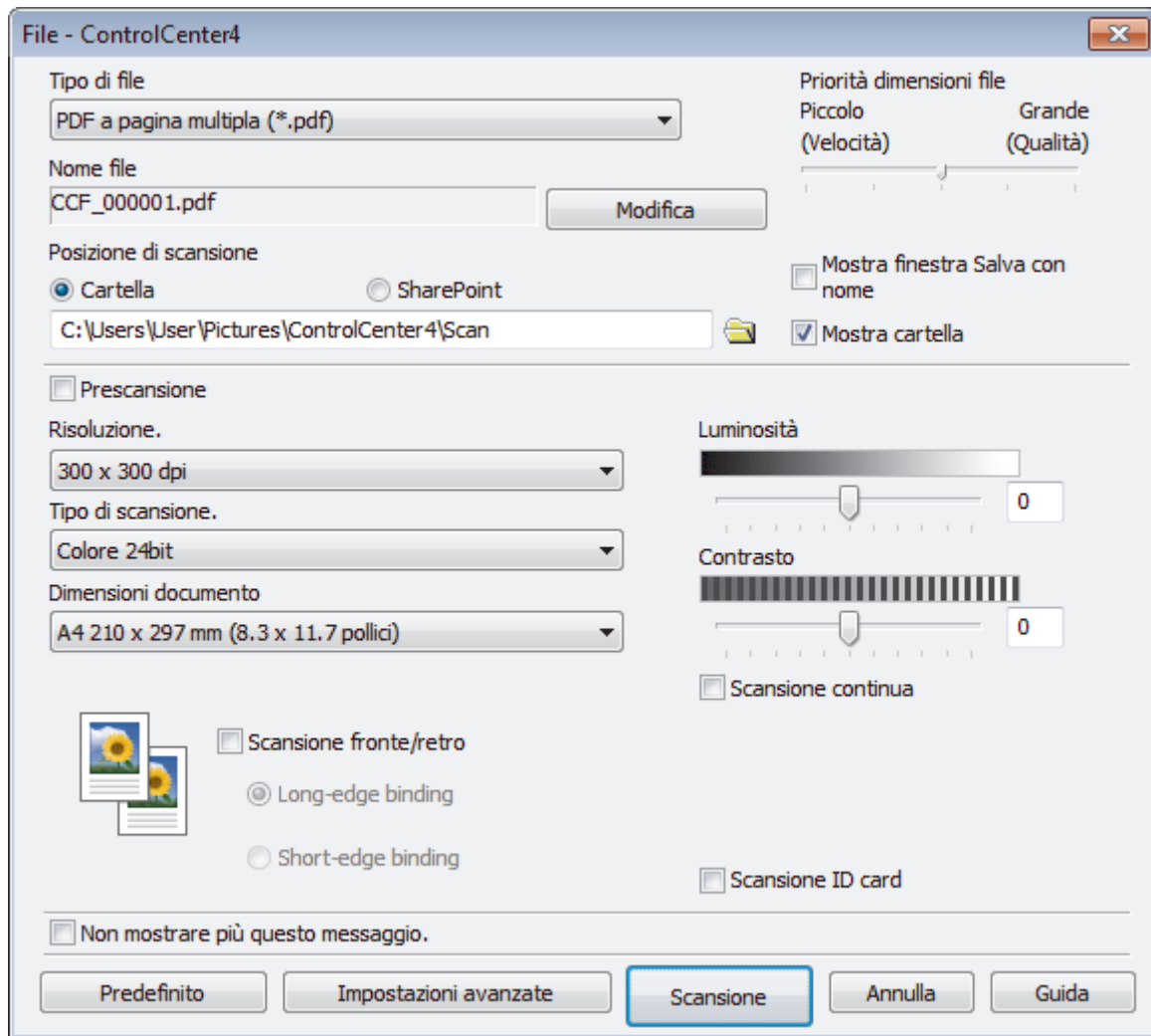

5. Fare clic sull'elenco a discesa **Tipo di file** e selezionare un file PDF.



Per salvare il documento come PDF protetto da password, selezionare **PDF protetto a pagina singola (\*.pdf)** o **PDF protetto a pagina multipla (\*.pdf)** dall'elenco a discesa **Tipo di file**, fare clic su  e digitare la password.

6. Fare clic sull'icona della cartella per accedervi e selezionare la cartella in cui si intende salvare il documento acquisito.
7. Modificare le impostazioni di scansione, come il formato del file, il nome del file, la risoluzione e colore, se necessario.



Per visualizzare un'anteprima e configurare l'immagine acquisita, selezionare la casella di controllo **Prescansione**.

8. Fare clic su **Scansione**.

La macchina avvia la scansione. Il file viene salvato nella cartella selezionata.



### Informazioni correlate

- [Eseguire la scansione utilizzando la modalità Avanzata di ControlCenter4 \(Windows\)](#)

► Pagina Iniziale > Eseguire la scansione > Eseguire la scansione dal computer (Windows) > Eseguire la scansione utilizzando la modalità Avanzata di ControlCenter4 (Windows) > Eseguire la scansione automatica di entrambi i lati di un documento utilizzando la modalità Avanzata di ControlCenter4 (Windows)

## Eseguire la scansione automatica di entrambi i lati di un documento utilizzando la modalità Avanzata di ControlCenter4 (Windows)

Modelli correlati: MFC-L3770CDW

Selezionare **Modalità Avanzata** come impostazione di modalità per ControlCenter4.

1. Caricare i documenti nell'ADF.



Per eseguire automaticamente la scansione di entrambi i lati di un documento, è necessario utilizzare l'ADF, non il piano dello scanner (tipo Flatbed).

2. Fare clic sull'icona  (**ControlCenter4**) nella barra delle applicazioni, quindi fare clic su **Apri**.
3. Fare clic sulla scheda **Scansione**.



4. Fare clic sul pulsante relativo all'impostazione che si desidera modificare (**Immagine**, **OCR**, **E-mail** o **File**). Viene visualizzata la finestra di dialogo delle impostazioni di scansione.
5. Selezionare la casella di controllo **Scansione fronte/retro**.
6. Selezionare l'opzione **Long-edge binding** o **Short-edge binding** a seconda del layout dell'originale.
7. Se necessario, modificare le impostazioni di scansione, quali formato e nome file, cartella di destinazione, risoluzione e colore.



- Per modificare il nome del file, fare clic su **Modifica**.
- Per modificare **Cartella di destinazione**, fare clic sull'icona della cartella.

8. Fare clic su **Scansione**.  
La macchina avvia la scansione.

Le impostazioni predefinite per l'azione "Scansione a" selezionata sono state modificate. Queste impostazioni verranno utilizzate in occasione della successiva selezione delle opzioni di scansione (**Immagine**, **OCR**, **E-mail** o **File**) per questa azione.





## Informazioni correlate

- Eseguire la scansione utilizzando la modalità Avanzata di ControlCenter4 (Windows)

▲ Pagina Iniziale > Eseguire la scansione > Eseguire la scansione dal computer (Windows) > Eseguire la scansione utilizzando la modalità Avanzata di ControlCenter4 (Windows) > Eseguire la scansione di entrambi i lati di un documento d'identità utilizzando la modalità Avanzata di ControlCenter4 (Windows)

## Eseguire la scansione di entrambi i lati di un documento d'identità utilizzando la modalità Avanzata di ControlCenter4 (Windows)

Selezionare **Modalità Avanzata** come impostazione di modalità per ControlCenter4.

1. Posizionare una scheda ID sul piano dello scanner.
2. Fare clic sull'icona  (**ControlCenter4**) nella barra delle applicazioni, quindi fare clic su **Apri**.
3. Fare clic sulla scheda **Scansione**.



4. Fare clic sul pulsante **File**.

Viene visualizzata la finestra di dialogo delle impostazioni di scansione.

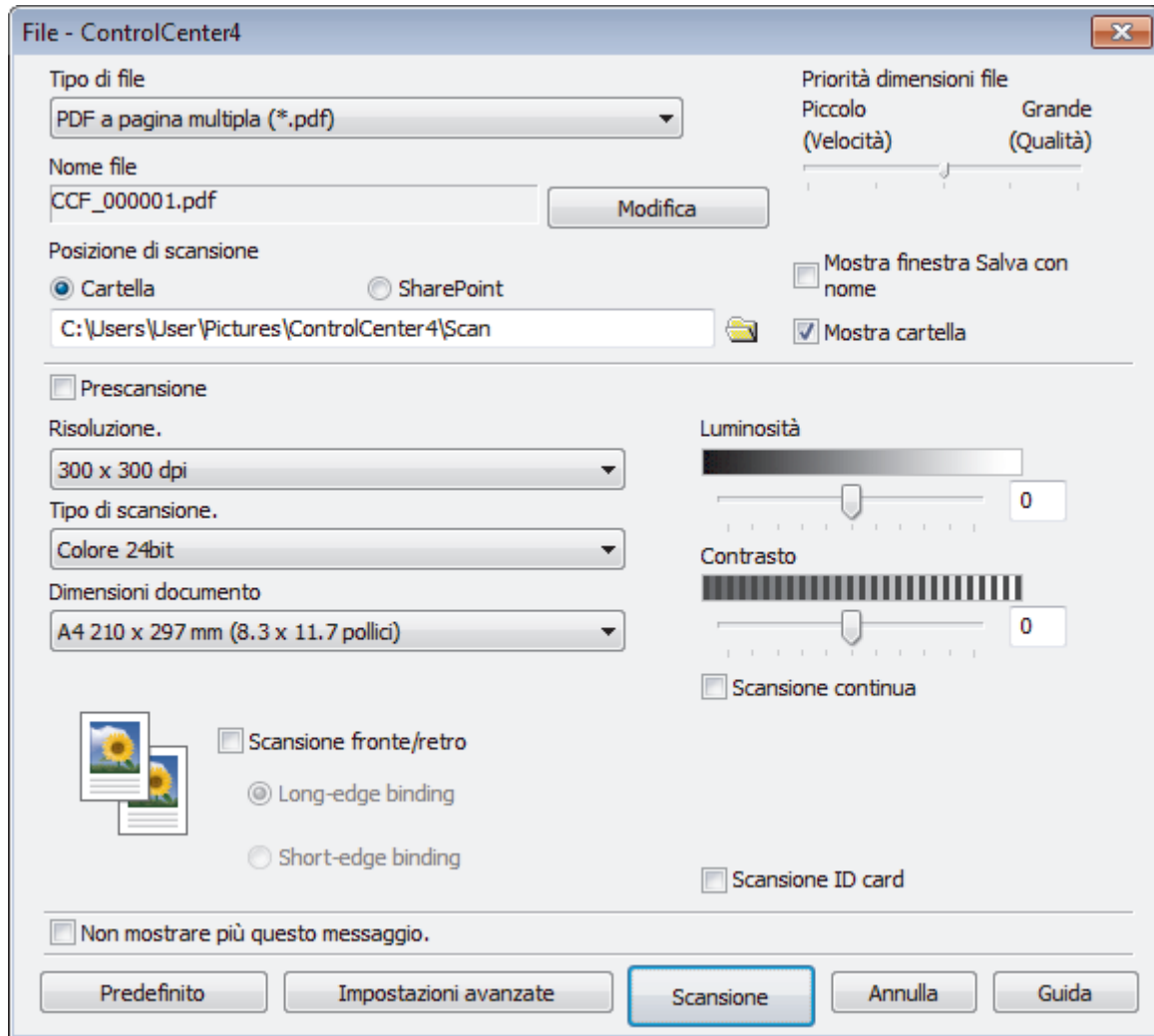

5. Selezionare la casella di controllo **Scansione ID card**.

Viene visualizzata la finestra di dialogo con le istruzioni.

6. Leggere le istruzioni a schermo, quindi fare clic su **OK**.
7. Modificare le impostazioni di scansione, come il formato del file, il nome del file, la posizione di scansione, la risoluzione e colore.
8. Fare clic su **Scansione**.  
L'apparecchio avvia la scansione di un lato del documento di identità.
9. Una volta che l'apparecchio ha eseguito la scansione di un lato, capovolgere il documento di identità e quindi fare clic su **Continua** per eseguire la scansione dell'altro lato.
10. Fare clic su **Fine**.



### Informazioni correlate

- [Eseguire la scansione utilizzando la modalità Avanzata di ControlCenter4 \(Windows\)](#)

► Pagina Iniziale > Eseguire la scansione > Eseguire la scansione dal computer (Windows) > Eseguire la scansione utilizzando la modalità Avanzata di ControlCenter4 (Windows) > Eseguire la scansione ad allegato e-mail utilizzando la modalità Avanzata di ControlCenter4 (Windows)

## Eseguire la scansione ad allegato e-mail utilizzando la modalità Avanzata di ControlCenter4 (Windows)

Inviare un documento acquisito come un allegato e-mail.

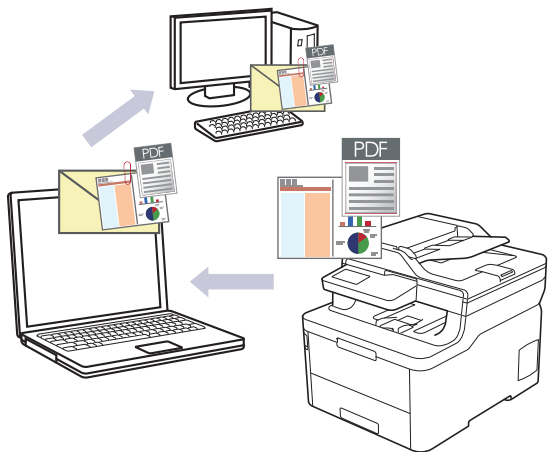

- Selezionare **Modalità Avanzata** come impostazione di modalità per ControlCenter4.
- La funzione Scansione su e-mail non supporta i servizi e-mail basati su Web. Utilizzare la funzione Scansione su immagine o Scansione su file per eseguire la scansione di un documento o una foto e allegare il file acquisito a un messaggio e-mail.



La macchina esegue la scansione in un'applicazione e-mail predefinita.

1. Caricare il documento.
2. Fare clic sull'icona  (**ControlCenter4**) nella barra delle applicazioni, quindi fare clic su **Apri**.
3. Fare clic sulla scheda **Scansione**.



4. Fare clic sul pulsante **E-mail**.  
Viene visualizzata la finestra di dialogo impostazioni di scansione.

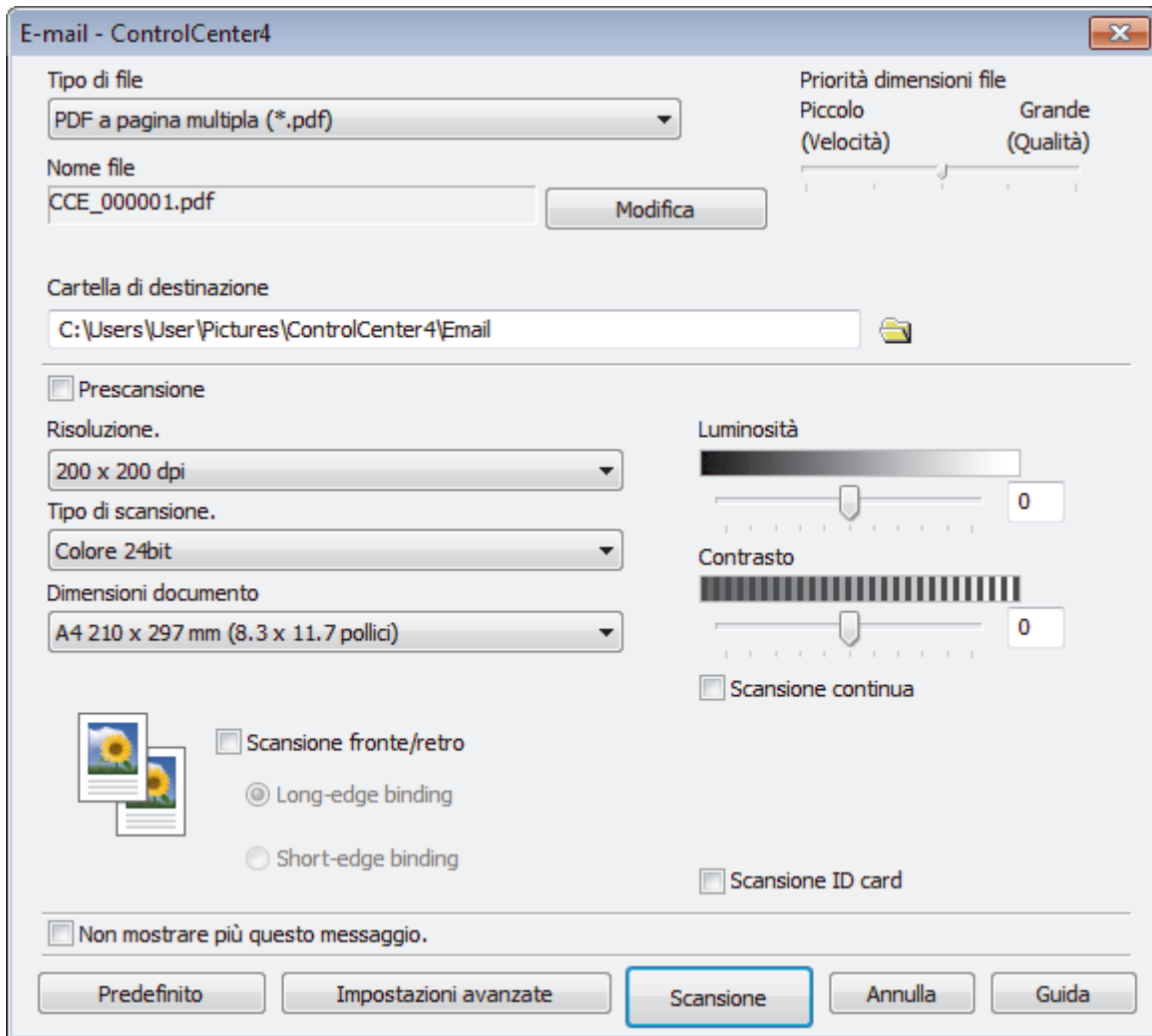

5. Se necessario, modificare le impostazioni di scansione, quali formato e nome file, cartella di destinazione, risoluzione e colore.



- Per modificare il nome del file, fare clic su **Modifica**.
- Per modificare **Cartella di destinazione**, fare clic sull'icona della cartella.
- Per visualizzare in anteprima e configurare l'immagine acquisita, selezionare la casella di controllo **Prescansione**.

6. Fare clic su **Scansione**.

L'apparecchio avvia la scansione. Verrà aperta l'applicazione e-mail predefinita e l'immagine acquisita sarà allegata a un nuovo messaggio vuoto.



### Informazioni correlate

- [Eseguire la scansione utilizzando la modalità Avanzata di ControlCenter4 \(Windows\)](#)

► Pagina Iniziale > Eseguire la scansione > Eseguire la scansione dal computer (Windows) > Eseguire la scansione utilizzando la modalità Avanzata di ControlCenter4 (Windows) > Eseguire la scansione a file di testo modificabile (OCR) utilizzando la modalità Avanzata di ControlCenter4 (Windows)

## Eseguire la scansione a file di testo modificabile (OCR) utilizzando la modalità Avanzata di ControlCenter4 (Windows)

La macchina è in grado di convertire in testo i caratteri di un documento acquisito, utilizzando la tecnologia di riconoscimento ottico dei caratteri (OCR). È possibile modificare questi dati di testo utilizzando l'applicazione per l'elaborazione di testi desiderata.

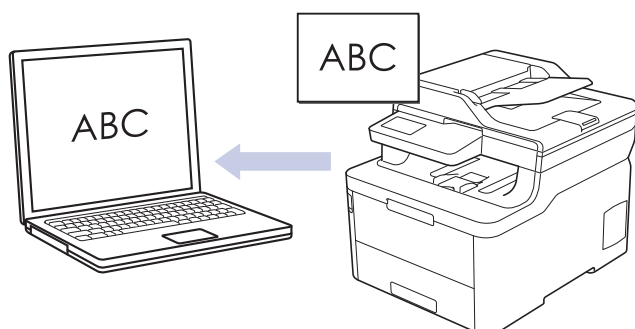

- Selezionare **Modalità Avanzata** come impostazione di modalità per ControlCenter4.

1. Caricare il documento.
2. Fare clic sull'icona  (**ControlCenter4**) nella barra delle applicazioni, quindi fare clic su **Apri**.
3. Fare clic sulla scheda **Scansione**.



4. Fare clic sul pulsante **OCR**.  
Viene visualizzata la finestra di dialogo impostazioni di scansione.

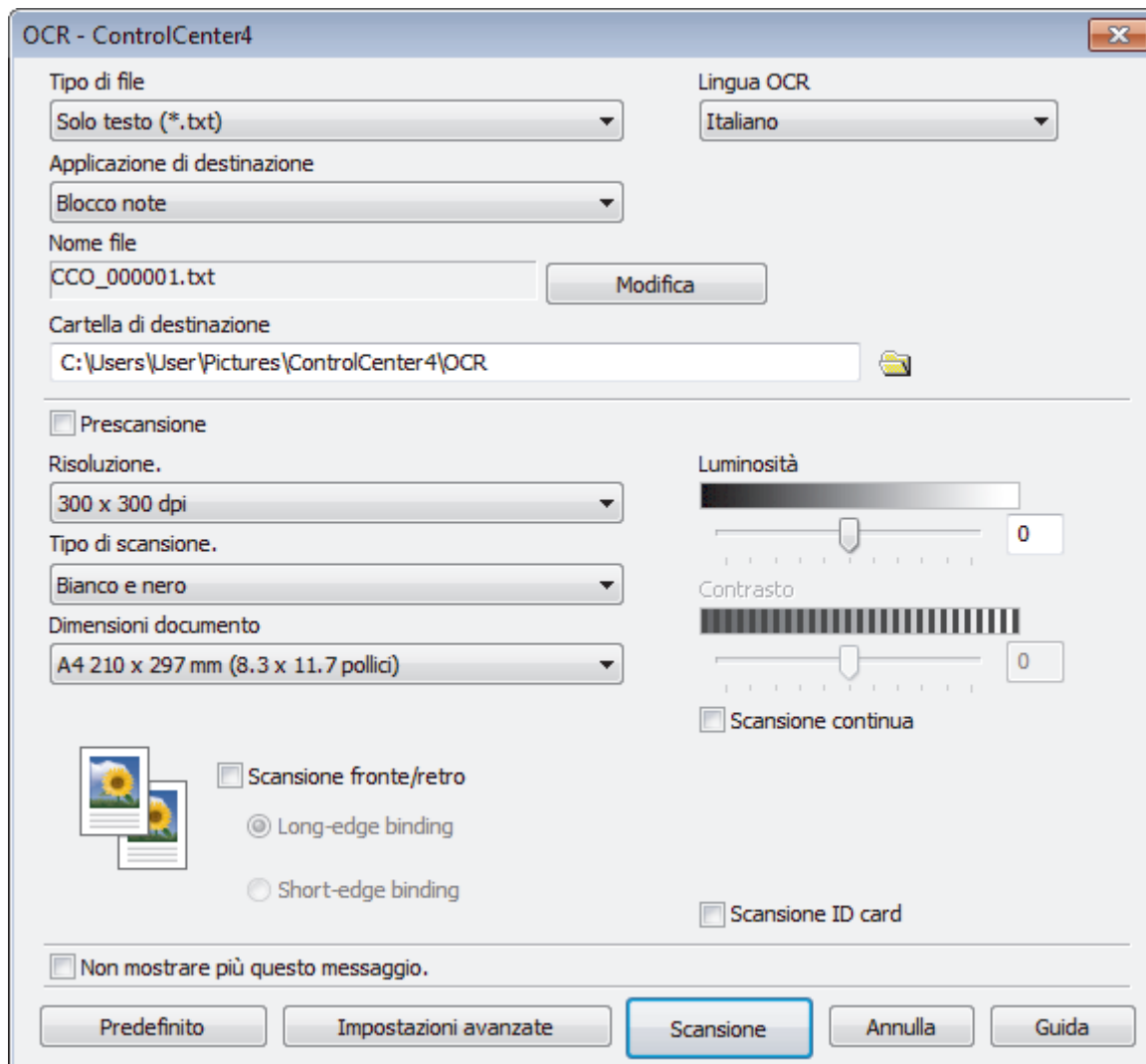

5. Se necessario, modificare le impostazioni di scansione, quali formato e nome file, cartella di destinazione, risoluzione e colore.



- Per modificare il nome del file, fare clic su **Modifica**.
- Per modificare **Cartella di destinazione**, fare clic sull'icona della cartella.
- Per visualizzare in anteprima e configurare l'immagine acquisita, selezionare la casella di controllo **Prescansione**.

6. Fare clic su **Scansione**.

La macchina esegue la scansione del documento, lo converte in testo modificabile, quindi lo invia all'applicazione di elaborazione testi predefinita.



### Informazioni correlate

- [Eseguire la scansione utilizzando la modalità Avanzata di ControlCenter4 \(Windows\)](#)

## Impostazioni di scansione per ControlCenter4 in modalità Advanced (Windows)

Impostazioni	Funzioni applicabili			
	Immagine	OCR	E-mail	File
Tipo di file	Sì	Sì	Sì	Sì
Applicazione di destinazione	Sì	Sì	-	-
Lingua OCR	-	Sì	-	-
Nome file	Sì	Sì	Sì	Sì
Posizione di scansione o Cartella di destinazione	Sì	Sì	Sì	Sì
Mostra cartella	-	-	-	Sì
Mostra finestra Salva con nome	-	-	-	Sì
Priorità dimensioni file	Sì	-	Sì	Sì
Prescansione	Sì	Sì	Sì	Sì
Risoluzione.	Sì	Sì	Sì	Sì
Tipo di scansione.	Sì	Sì	Sì	Sì
Dimensioni documento	Sì	Sì	Sì	Sì
Luminosità	Sì	Sì	Sì	Sì
Contrasto	Sì	Sì	Sì	Sì
Scansione continua	Sì	Sì	Sì	Sì
Scansione fronte/retro	Sì	Sì	Sì	Sì
Scansione ID card	Sì	Sì	Sì	Sì
Impostazioni avanzate	Sì	Sì	Sì	Sì
Predefinito	Sì	Sì	Sì	Sì

### Tipo di file

Consente di selezionare il tipo di file desiderato per i dati acquisiti tramite scansione.

#### Per immagine, e-mail e file

- **Windows Bitmap (\*.bmp)**
- **JPEG (\*.jpg)** (consigliato per la maggior parte degli utenti quando si esegue la scansione di immagini)
- **TIFF a pagina singola (\*.tif)**
- **TIFF a pagina multipla (\*.tif)**
- **Portable Network Graphics (\*.png)**
- **PDF a pagina singola (\*.pdf)** (consigliato per la scansione e la condivisione di documenti)
- **PDF a pagina multipla (\*.pdf)** (consigliato per la scansione e la condivisione di documenti)
- **PDF/A a pagina singola (\*.pdf)** (consigliato per la scansione e la condivisione di documenti)
- **PDF/A a pagina multipla (\*.pdf)** (consigliato per la scansione e la condivisione di documenti)
- **PDF ad alta compressione a pagina singola (\*.pdf)**
- **PDF ad alta compressione a pagina multipla (\*.pdf)**
- **PDF protetto a pagina singola (\*.pdf)**
- **PDF protetto a pagina multipla (\*.pdf)**
- **PDF consultabile a pagina singola (\*.pdf)**



- 
- **PDF consultabile a pagina multipla (\*.pdf)**
  - **XML Paper Specification (\*.xps)** (il formato XML Paper Specification è disponibile per Windows 7, Windows 8 e Windows 10 e con le applicazioni che supportano i file XML Paper Specification)

#### Per e-mail e file

- **Microsoft Office Word (\*.docx)** (Disponibile solo per alcuni modelli)
- **Microsoft Office PowerPoint (\*.pptx)** (Disponibile solo per alcuni modelli)
- **Microsoft Office Excel (\*.xlsx)**(Disponibile solo per alcuni modelli)

#### Per OCR

- **HTML 3.2 (\*.htm)**
- **HTML 4.0 (\*.htm)**
- **Microsoft Excel 2003, XP (\*.xls)**
- **RTF Word 2000 (\*.rtf)**
- **WordPad (\*.rtf)**
- **WordPerfect 9, 10 (\*.wpd)**
- **Solo testo (\*.txt)**
- **PDF consultabile a pagina singola (\*.pdf)**
- **PDF consultabile a pagina multipla (\*.pdf)**

#### Applicazione di destinazione

Selezionare l'applicazione di destinazione nell'elenco a discesa.

#### Lingua OCR

Impostare la lingua OCR in funzione della lingua del testo del documento acquisito.

#### Nome file

Fare clic su **Modifica** per modificare il prefisso del nome del file.

#### Posizione di scansione

Selezionare il pulsante di opzione **Cartella** o **SharePoint** per specificare la destinazione di salvataggio dei documenti acquisiti.

#### Cartella di destinazione

Fare clic sull'icona della cartella per accedervi e selezionare la cartella in cui si intende salvare il documento acquisito.

#### Mostra cartella

Selezionare questa opzione per visualizzare automaticamente la cartella di destinazione al termine della scansione.

#### Mostra finestra Salva con nome

Selezionare questa opzione per specificare la destinazione dell'immagine acquisita a ogni scansione.

#### Priorità dimensioni file

Consente di regolare il rapporto di compressione dati per l'immagine acquisita. Modificare le dimensioni del file spostando il cursore **Priorità dimensioni file** verso destra o verso sinistra.

#### Prescansione

Selezionare **Prescansione** per visualizzare l'anteprima dell'immagine e ritagliare le parti indesiderate prima di eseguire la scansione.

#### Risoluzione.

Selezionare una risoluzione di scansione nell'elenco a discesa **Risoluzione**.. Le risoluzioni superiori richiedono una maggiore quantità di memoria e tempi di trasferimento più lunghi, ma l'immagine acquisita risulta più nitida.

#### Tipo di scansione.

Consente di selezionare tra diverse profondità di colore per la scansione.

- 
- **Automatico**  
Utilizzare questa impostazione per documenti di qualunque tipo. Questa modalità seleziona automaticamente la profondità di colore appropriata per il documento.
  - **Bianco e nero**  
Utilizzare per documenti di testo o immagini con grafica lineare.
  - **Grigio (diffusione errore)**  
Utilizzare per immagini fotografiche o grafica. (La diffusione dell'errore è un metodo utilizzato per creare immagini simulate in grigio senza utilizzare punti di grigio vero. I punti neri sono posizionati secondo uno schema specifico per dare l'idea del grigio.)
  - **Grigio vero**  
Utilizzare per immagini fotografiche o grafica. Questa modalità è più precisa, perché utilizza fino a 256 sfumature di grigio.
  - **Colore 24bit**  
Utilizzare questa opzione per ottenere un'immagine più accurata dal punto di vista della riproduzione del colore. Questa modalità utilizza fino a 16,8 milioni di colori per acquisire l'immagine, ma richiede una maggiore quantità di memoria e tempi di trasferimento più lunghi.

### Dimensioni documento

Selezionare le dimensioni esatte del documento dall'elenco a discesa **Dimensioni documento**.

- Se si seleziona l'opzione **1 su 2 (A4)**, l'immagine acquisita viene suddivisa in due documenti in formato A5.

### Luminosità

Impostare il livello di **Luminosità** trascinando il cursore verso destra o verso sinistra in modo da schiarire o scurire l'immagine. Se l'immagine è troppo chiara, selezionare un livello di luminosità più basso e ripetere la scansione del documento. Se l'immagine è troppo scura, impostare un livello di luminosità più alto e ripetere la scansione del documento. Per impostare il livello di **Luminosità**, è inoltre possibile digitare un valore direttamente nell'apposito campo.

### Contrasto

È possibile aumentare o ridurre il **Contrasto** livello spostando il cursore verso destra o verso sinistra. Aumentando il contrasto si esaltano le aree chiare e scure dell'immagine, diminuendo il contrasto è possibile distinguere maggiori dettagli nelle aree grigie. Per impostare il livello di **Contrasto**, è inoltre possibile digitare un valore direttamente nell'apposito campo.

### Scansione continua

Selezionare questa opzione per eseguire la scansione di più pagine. Una volta eseguita la scansione di una pagina, scegliere se proseguire o terminare la scansione.

### Scansione fronte/retro (MFC-L3770CDW)

Selezionare questa casella di controllo per eseguire la scansione di entrambe le facciate del documento. Quando si utilizza la funzione di scansione fronte-retro automatica, è necessario selezionare l'opzione **Long-edge binding** o **Short-edge binding** in funzione del layout del documento originale, in modo da assicurarsi che il file di dati creato venga visualizzato correttamente.

### Scansione ID card

Selezionare questa casella di controllo per eseguire la scansione di entrambi i lati di una scheda di identificazione in una pagina.

### Impostazioni avanzate

Configurare le impostazioni avanzate facendo clic sul pulsante **Impostazioni avanzate** nella finestra di dialogo Impostazioni scansione.

- **Rimuovi trasferimento inchiostro/motivo**
  - **Rimuovi colore di sfondo**  
Consente di rimuovere il colore di base dei documenti per rendere più leggibili i dati acquisiti.
- **Ruotare immagine**  
Ruotare l'immagine acquisita.

---

- **Salta pagina vuota**

Rimuovere le pagine vuote del documento dai risultati della scansione.

- **Visualizza risultati di scansione**

Mostrare sullo schermo del computer il numero di pagine totali salvate e le pagine vuote saltate.

- **Raddrizzamento automatico**

Impostare la macchina per correggere automaticamente un documento inclinato.

**Predefinito**

Selezionare questa opzione per ripristinare tutte le impostazioni ai valori definiti dal produttore.



### **Informazioni correlate**

- [Eseguire la scansione utilizzando la modalità Avanzata di ControlCenter4 \(Windows\)](#)
-



## Scansione tramite Nuance™ PaperPort™ 14SE o altre applicazioni Windows

È possibile utilizzare l'applicazione Nuance™ PaperPort™ 14SE per la scansione.

- Per scaricare l'applicazione Nuance™ PaperPort™ 14SE, fare clic su  (**Brother Utilities**), selezionare **Altre azioni** nella barra di spostamento sinistra e fare clic su **PaperPort**.
- Nuance™ PaperPort™ 14SE supporta Windows 7, Windows 8, Windows 8.1 e Windows 10.
- Per istruzioni dettagliate sull'utilizzo di ogni applicazione, fare clic sul menu **Guida** dell'applicazione e fare clic su **Guida introduttiva** sulla barra multifunzione **Guida**.



Le istruzioni per la scansione riportate di seguito fanno riferimento a PaperPort™ 14SE. Per altre applicazioni Windows, la procedura è analoga. PaperPort™ 14SE supporta sia il driver TWAIN sia il driver WIA; nella procedura qui riportata viene utilizzato il driver TWAIN (consigliato).

1. Caricare il documento.
2. Avviare PaperPort™ 14SE.  
Effettuare una delle operazioni seguenti:
  - Windows 7  
Dal computer, fare clic su  (**Start**) > **Tutti i programmi** > **Nuance PaperPort 14** > **PaperPort**.
  - Windows 8  
Fare clic su  (**PaperPort**).
  - Windows 10  
Fare clic su  > **Nuance PaperPort 14** > **PaperPort**.
3. Fare clic sul menu **Desktop**, quindi fare clic su **Impostazioni di digitalizzazione** nella barra multifunzione del **Desktop**.  
Sul lato sinistro dello schermo viene visualizzato il pannello **Digitalizza o ottieni foto**.
4. Fare clic su **Seleziona....**
5. Dall'elenco degli scanner disponibili, selezionare **TWAIN: TW-Brother MFC-XXXX** o **TWAIN: TW-Brother MFC-XXXX LAN** (dove XXX-XXXX rappresenta il nome del modello della macchina utilizzata). Per utilizzare il driver WIA, selezionare il driver Brother con il prefisso "WIA".
6. Selezionare la casella di controllo **Visualizza finestra di dialogo scanner** nel pannello **Digitalizza o ottieni foto**.
7. Fare clic su **Digitalizza**.  
Viene visualizzata la finestra di dialogo Scanner Setup.

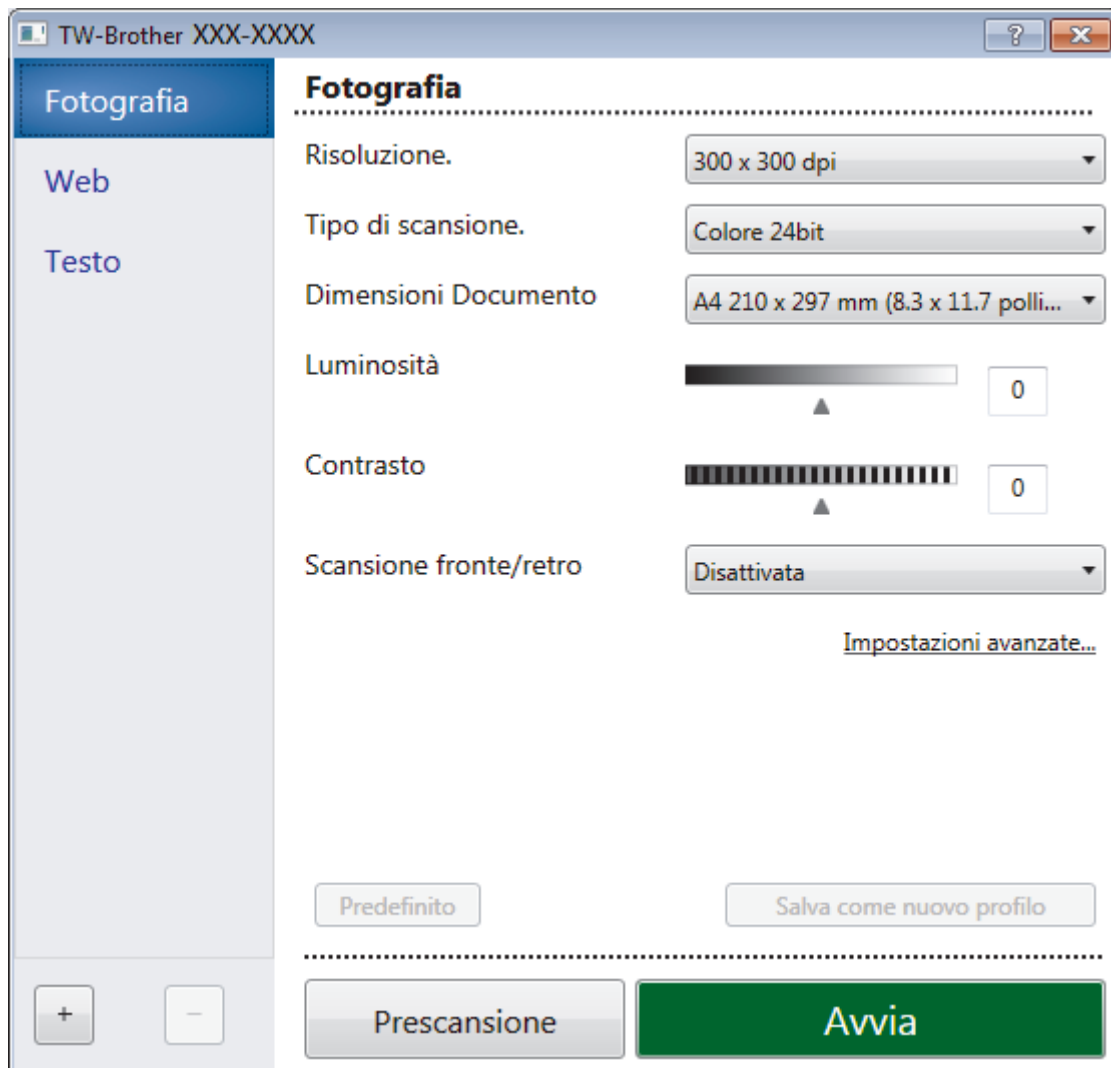

8. Se necessario, regolare le impostazioni della finestra di dialogo Scanner Setup.
9. Fare clic sull'elenco a discesa **Dimensioni Documento**, quindi selezionare le dimensioni del documento.



Per eseguire la scansione di entrambe le facciate del documento (MFC-L3770CDW):

La scansione fronte-retro automatica è disponibile solo quando si utilizza l'ADF.

Non è possibile utilizzare la funzione Prescansione per visualizzare l'anteprima delle immagini.

10. Fare clic su **Prescansione** se si desidera visualizzare l'anteprima dell'immagine e ritagliare le parti indesiderate prima di eseguire la scansione.
11. Fare clic su **Avvia**.  
La macchina avvia la scansione.



### Informazioni correlate

- [Eseguire la scansione dal computer \(Windows\)](#)
  - [Impostazioni driver TWAIN \(Windows\)](#)

## Impostazioni driver TWAIN (Windows)

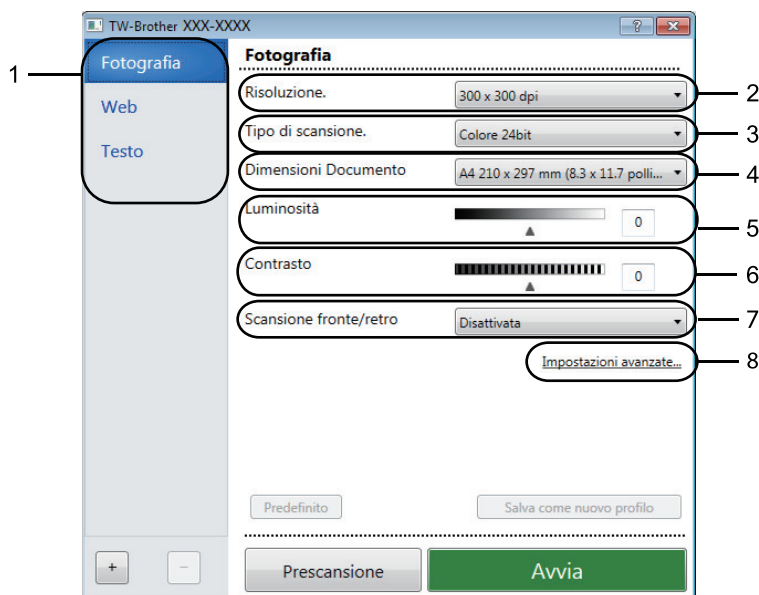

- I nomi degli elementi e i valori supportati variano in funzione dell'apparecchio.
- L'opzione **Contrasto** è disponibile solo quando si selezionano le opzioni **Grigio (diffusione errore)**, **Grigio vero** o **Colore 24bit** dalle impostazioni **Tipo di scansione**.

### 1. Scansione

Selezionare l'opzione **Fotografia**, **Web** o **Testo** in base al tipo di documento che si desidera acquisire.

Scansione (Tipo immagine)		Risoluzione	Tipo di scansione
<b>Fotografia</b>	Utilizzare per la scansione di immagini fotografiche.	300 x 300 dpi	<b>Colore 24bit</b>
<b>Web</b>	Utilizzare per inserire nelle pagine web l'immagine acquisita.	100 x 100 dpi	<b>Colore 24bit</b>
<b>Testo</b>	Utilizzare per la scansione di documenti di testo.	200 x 200 dpi	<b>Bianco e nero</b>

### 2. Risoluzione.

Selezionare la risoluzione di scansione dall'elenco a discesa **Risoluzione**. Le risoluzioni superiori richiedono una maggiore quantità di memoria e tempi di trasferimento più lunghi, ma l'immagine acquisita risulta più nitida.

### 3. Tipo di scansione.

Consente di selezionare tra diverse profondità di colore per la scansione.

- **Bianco e nero**

Utilizzare per documenti di testo o immagini con grafica lineare.

- **Grigio (diffusione errore)**

Utilizzare per immagini fotografiche o grafica. (La diffusione dell'errore è un metodo utilizzato per creare immagini simulate in grigio senza utilizzare punti di grigio vero. I punti neri sono posizionati secondo uno schema specifico per dare l'idea del grigio.)

- **Grigio vero**

Utilizzare per immagini fotografiche o grafica. Questa modalità è più precisa, perché utilizza fino a 256 sfumature di grigio.

- **Colore 24bit**

Utilizzare questa opzione per ottenere un'immagine più accurata dal punto di vista della riproduzione del colore. Questa modalità utilizza fino a 16,8 milioni di colori per acquisire l'immagine, ma richiede una maggiore quantità di memoria e tempi di trasferimento più lunghi.

#### 4. Dimensioni Documento

Selezionare le dimensioni esatte del documento da una serie di dimensioni di scansione preimpostate.

Se si seleziona l'opzione **Personalizzato**, viene visualizzata la finestra di dialogo **Formato personalizzato**, in cui è possibile specificare le dimensioni del documento.

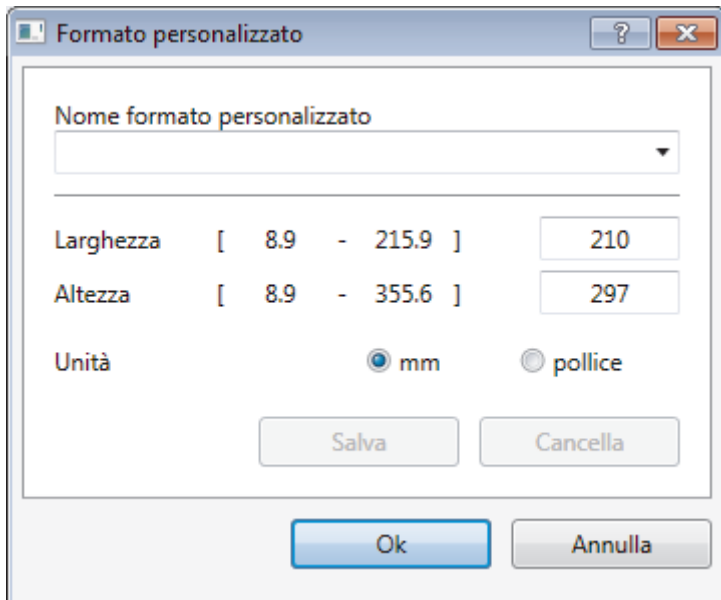

#### 5. Luminosità

Impostare il livello di **Luminosità** trascinando il cursore verso destra o verso sinistra in modo da schiarire o scurire l'immagine. Se l'immagine è troppo chiara, selezionare un livello di luminosità più basso e ripetere la scansione del documento. Se l'immagine è troppo scura, impostare un livello di luminosità più alto e ripetere la scansione del documento. È possibile anche digitare un valore direttamente nell'apposito campo per impostare il livello di luminosità.

#### 6. Contrasto

È possibile aumentare o ridurre il livello di **Contrasto** spostando il cursore verso destra o verso sinistra. Aumentando il contrasto si esaltano le aree chiare e scure dell'immagine, diminuendo il contrasto è possibile distinguere maggiori dettagli nelle aree grigie. È possibile anche digitare un valore direttamente nell'apposito campo.

#### 7. Scansione fronte/retro

Eseguire la scansione di entrambe le facciate del documento. Quando si utilizza la funzione di scansione fronte-retro automatica, occorre selezionare l'opzione **Long-edge binding** o **Short-edge binding** dall'elenco a discesa **Scansione fronte/retro** in modo che, quando si girano le pagine, esse siano rivolte nel senso desiderato.

(MFC-L3770CDW)

#### 8. Impostazioni avanzate...

Configurare le impostazioni avanzate facendo clic sul pulsante **Impostazioni avanzate...** nella finestra di dialogo Impostazioni scansione.

- **Correzione documento**

- **Raddrizzamento automatico**

Impostare la macchina per la correzione automatica dell'allineamento scorretto quando le pagine vengono acquisite.

- **Ruotare immagine**

Ruotare l'immagine acquisita.

- **Riempimento bordi**

Riempire i bordi sui quattro lati dell'immagine acquisita utilizzando il colore e la gamma selezionati.

- 
- **Salta pagina vuota**  
Rimuovere le pagine vuote del documento dai risultati della scansione.
  - **Miglioramento**
    - **Elaborazione sfondo**
      - **Rimuovi trasferimento inchiostro/motivo**  
Evitare l'effetto trasparenza.
      - **Rimuovi colore di sfondo**  
Consente di rimuovere il colore di base dei documenti per rendere più leggibili i dati acquisiti.
    - **Eliminazione del colore**  
Selezionare un colore da rimuovere dall'immagine acquisita.
    - **Enfasi bordo**  
Rendere i caratteri dell'originale più nitidi.
    - **Riduci disturbo**  
Consente di migliorare e ottimizzare la qualità delle immagini acquisite. L'opzione **Riduci disturbo** è disponibile quando si seleziona l'opzione **Colore 24bit** e la risoluzione di scansione **300 x 300 dpi**, **400 x 400 dpi** o **600 x 600 dpi**.
  - **Qualità dell'immagine in bianco e nero**
    - **Correzione caratteri**
      - **Correzione caratteri sfocati**  
Correggere i caratteri interrotti o incompleti dell'originale per agevolarne la lettura.
      - **Formattazione grassetto**  
Enfatizzare i caratteri dell'originale applicando il grassetto.
  - **Controllo alimentazione**
    - **Scansione continua**  
Selezionare questa opzione per eseguire la scansione di più pagine. Una volta eseguita la scansione di una pagina, scegliere se proseguire o terminare la scansione.



## Informazioni correlate

- [Scansione tramite Nuance™ PaperPort™ 14SE o altre applicazioni Windows](#)
-



## Scansione con Fax e scanner di Windows

L'applicazione Fax e scanner di Windows è un'altra opzione utilizzabile per la scansione.

- Fax e scanner di Windows utilizza il driver dello scanner WIA.
- Se si desidera ritagliare una parte di una pagina dopo la prescansione del documento, è necessario eseguire la scansione utilizzando il piano dello scanner (chiamato anche piano).

1. Caricare il documento.
2. Avviare Fax e scanner di Windows.
3. Fare clic su **File > Nuovo > Digitalizza**.
4. Selezionare lo scanner che si desidera utilizzare.
5. Fare clic su **OK**.

Viene visualizzata la finestra di dialogo **Nuova digitalizzazione**.

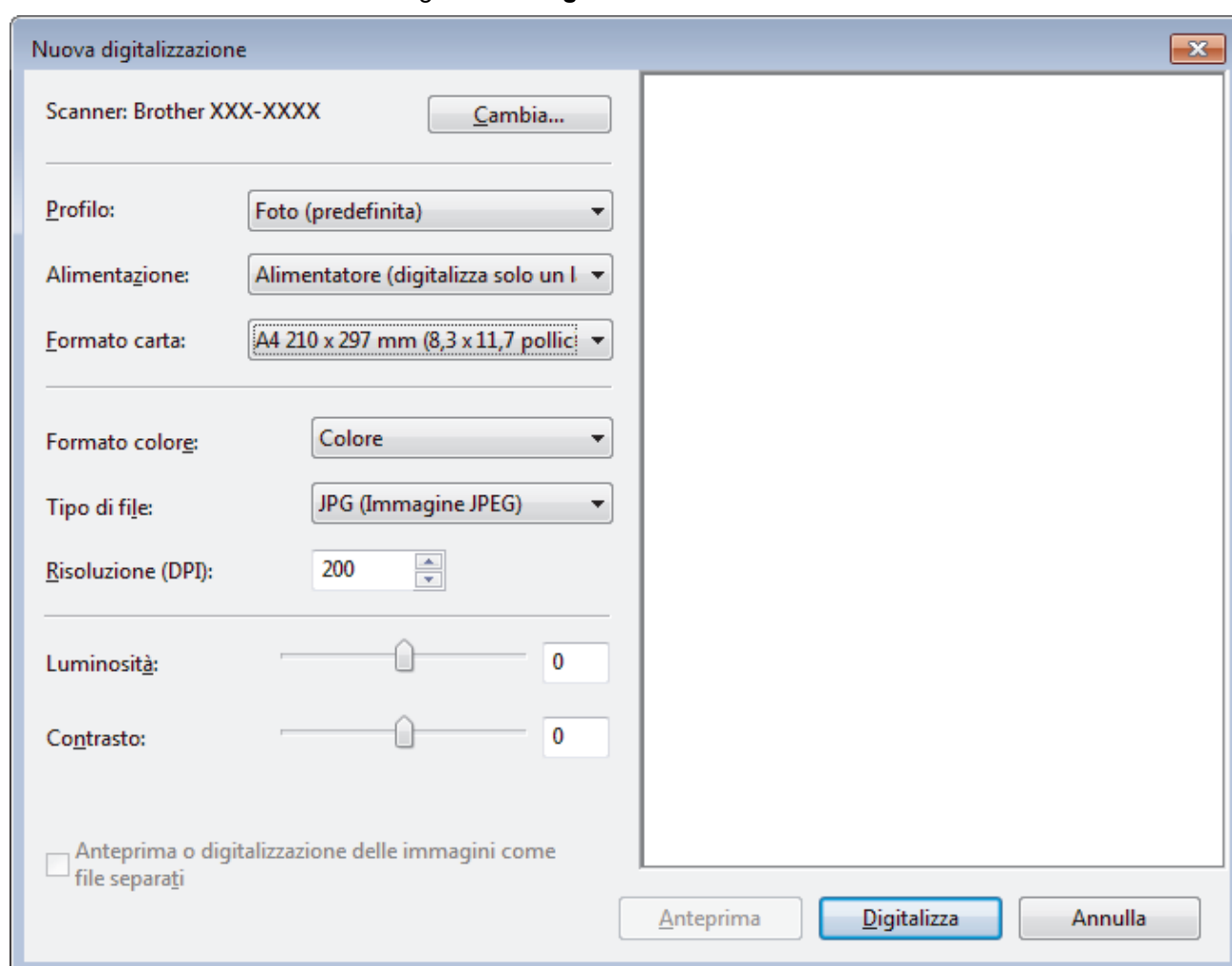

6. Se necessario, regolare le impostazioni della finestra di dialogo Scanner Setup.

La risoluzione massima dello scanner è 1.200 dpi. Per eseguire la scansione con risoluzioni più elevate, utilizzare il **Utilità Scanner** software di **Brother Utilities**.

Se la macchina supporta la scansione fronte-retro e si desidera sottoporre a scansione entrambi i lati del documento, selezionare **Alimentatore (digitalizza fronte retro)** come **Alimentazione**.

7. Fare clic su **Digitalizza**.

La macchina avvia la scansione del documento.



## Informazioni correlate

- [Eeguire la scansione dal computer \(Windows\)](#)
- [Impostazioni del driver WIA \(Windows\)](#)

## Impostazioni del driver WIA (Windows)

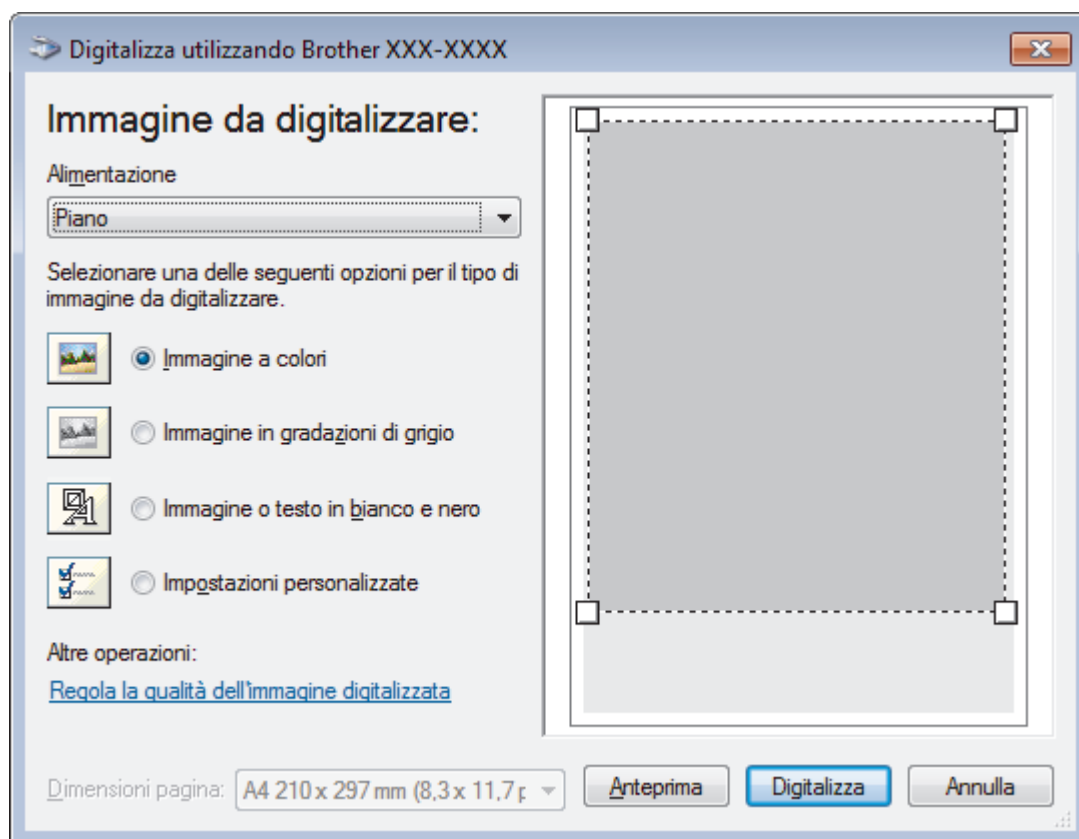

### Alimentazione

Selezionare l'opzione **Alimentazione** o **Piano** dall'elenco a discesa.

### Tipo di immagine

Selezionare **Immagine a colori**, **Immagine in gradazioni di grigio**, **Immagine o testo in bianco e nero** o **Impostazioni personalizzate** per il tipo di documento che si desidera acquisire.

Per modificare le impostazioni avanzate, fare clic sul collegamento **Regola la qualità dell'immagine digitalizzata**.

### Dimensioni della pagina

L'opzione **Dimensioni pagina** è disponibile quando si seleziona **Alimentazione** come opzione **Alimentazione**.

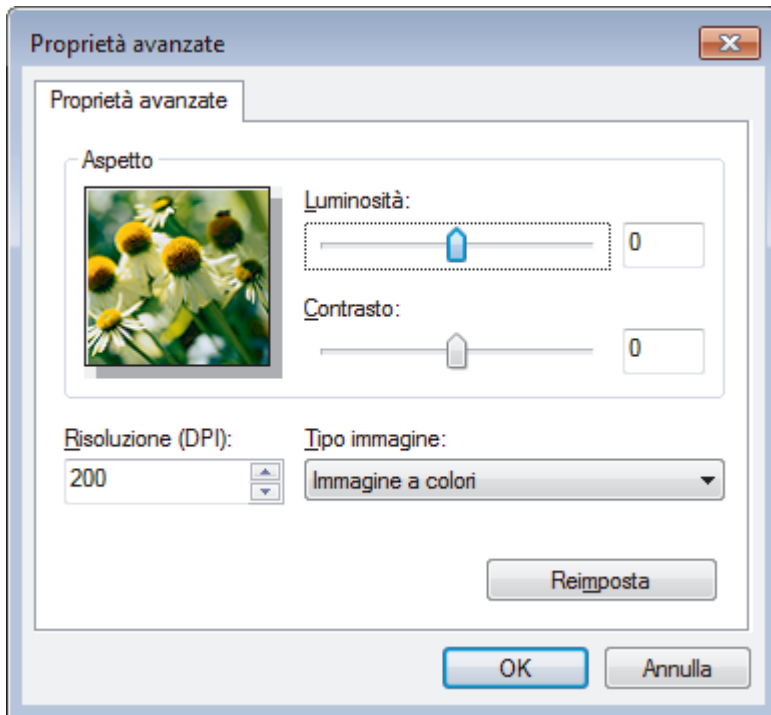

### Luminosità

Impostare il livello di **Luminosità** trascinando il cursore verso destra o verso sinistra in modo da schiarire o scurire l'immagine. Se l'immagine è troppo chiara, selezionare un livello di luminosità più basso e ripetere la scansione del documento. Se l'immagine è troppo scura, selezionare un livello di luminosità più alto e ripetere la scansione del documento.

### Contrasto

È possibile aumentare o ridurre il livello di **Contrasto** spostando il cursore verso destra o verso sinistra. Aumentando il contrasto si esaltano le aree chiare e scure dell'immagine, diminuendo il contrasto è possibile distinguere maggiori dettagli nelle aree grigie. È possibile anche digitare un valore direttamente nell'apposito campo.

### Risoluzione (DPI)

Selezionare la risoluzione di scansione dall'elenco **Risoluzione (DPI)**. Le risoluzioni superiori richiedono una maggiore quantità di memoria e tempi di trasferimento più lunghi, ma l'immagine acquisita risulta più nitida.



### Informazioni correlate

- [Scansione con Fax e scanner di Windows](#)

## **Eseguire la scansione dal computer (Mac)**

Sono disponibili diversi metodi per utilizzare il Mac per la scansione di foto e documenti con la macchina Brother. È possibile utilizzare le applicazioni software fornite da Brother oppure l'applicazione di scansione preferita.

- [Scansione con Brother iPrint&Scan \(Mac\)](#)
- [Eseguire la scansione utilizzando un'applicazione compatibile con TWAIN \(Mac\)](#)
- [Impostazioni driver TWAIN \(Mac\)](#)
- [Eseguire una scansione con AirPrint \(macOS\)](#)

## Scansione con Brother iPrint&Scan (Mac)

1. Nella barra dei menu **Finder**, fare clic su **Vai** > **Applicazioni** e quindi fare doppio clic sull'icona iPrint&Scan. Viene visualizzata la schermata Brother iPrint&Scan.
2. Se la macchina Brother non è selezionata, fare clic sul pulsante **Seleziona macchina** e seguire le istruzioni a schermo per selezionare la macchina Brother.
3. Fare clic sull'icona **Scansione** e seguire le istruzioni a schermo per eseguire la scansione dei documenti.



### Informazioni correlate

- [Eseguire la scansione dal computer \(Mac\)](#)

#### Argomenti correlati:

- [Brother iPrint&Scan per Windows e Mac](#)
  - [Modificare le impostazioni del pulsante di scansione da Brother iPrint&Scan \(Mac\)](#)
-

## Eseguire la scansione utilizzando un'applicazione compatibile con TWAIN (Mac)

È anche possibile eseguire la scansione con applicazioni conformi TWAIN. Per ulteriori informazioni sulla procedura di scansione, vedere il manuale dell'applicazione.

Per utilizzare il driver TWAIN Brother, visitare la pagina **Download** relativa al proprio modello nel Brother Solutions Center all'indirizzo [support.brother.com](http://support.brother.com) e scaricare **Driver Scanner (TWAIN)**.

1. Avviare l'applicazione di grafica, quindi selezionare l'operazione di scansione.

Viene visualizzata la finestra di dialogo per la configurazione dello scanner.

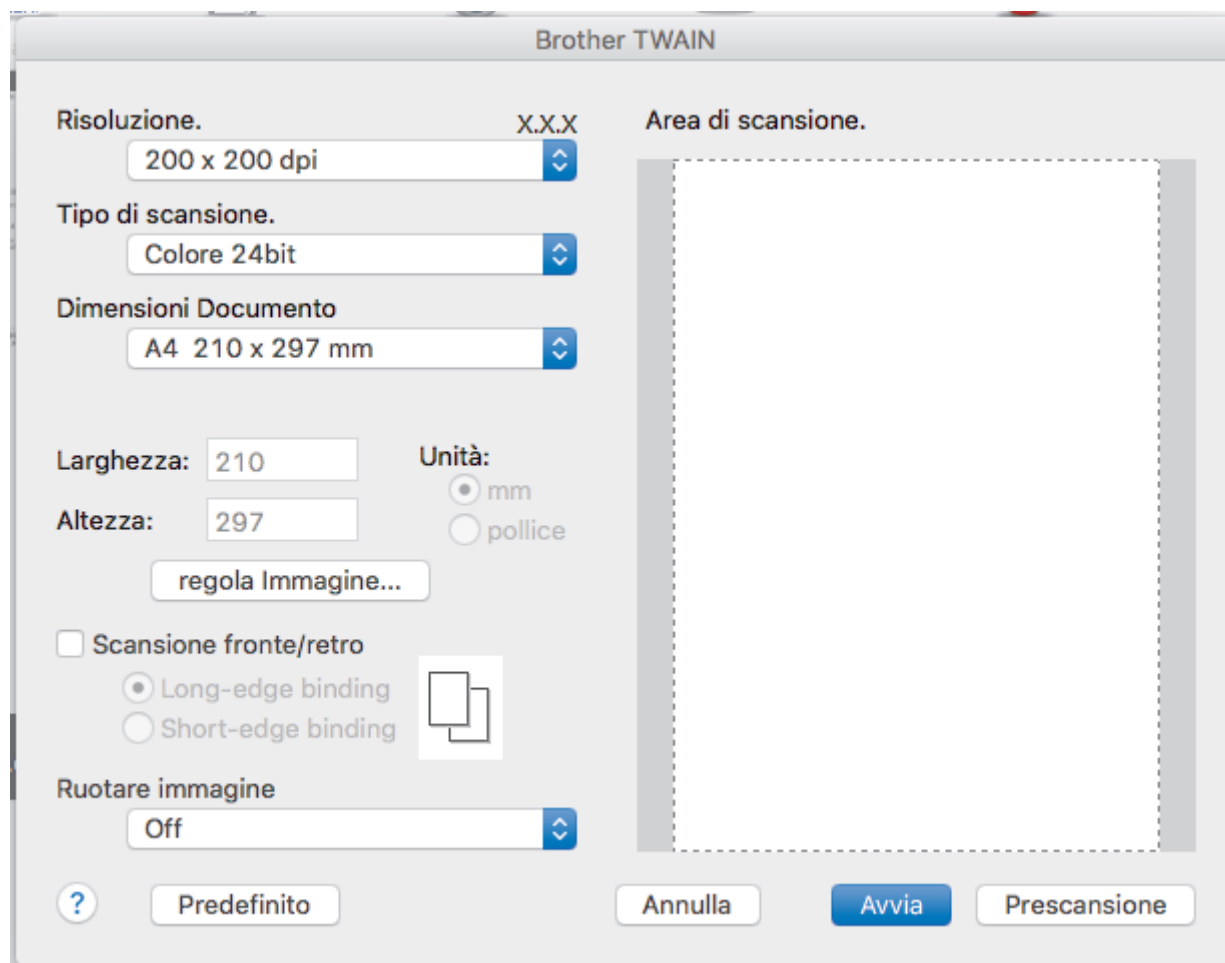

2. Modificare le impostazioni di scansione, come **Risoluzione.**, **Tipo di scansione.** o **regola Immagine**, se necessario.
3. Fare clic sul menu pop-up **Dimensioni documento**, quindi selezionare le dimensioni del documento.
4. Fare clic sull'opzione **Prescansione** se si desidera visualizzare l'anteprima dell'immagine e ritagliare le parti non desiderate prima della scansione.



- Dopo aver selezionato le dimensioni del documento, regolare l'area di scansione tenendo premuto il pulsante del mouse e trascinando il puntatore del mouse sulla parte che si desidera acquisire.
- Per eseguire la scansione di entrambe le facciate del documento (MFC-L3770CDW):  
La scansione fronte-retro automatica è disponibile solo quando si utilizza l'ADF.  
Non è possibile regolare l'area di scansione.  
Non è possibile utilizzare la funzione Prescansione per visualizzare l'anteprima delle immagini.

5. Fare clic su **Avvia**.

---

L'apparecchio avvia la scansione.



### **Informazioni correlate**

- [Eeguire la scansione dal computer \(Mac\)](#)
-



## Impostazioni driver TWAIN (Mac)

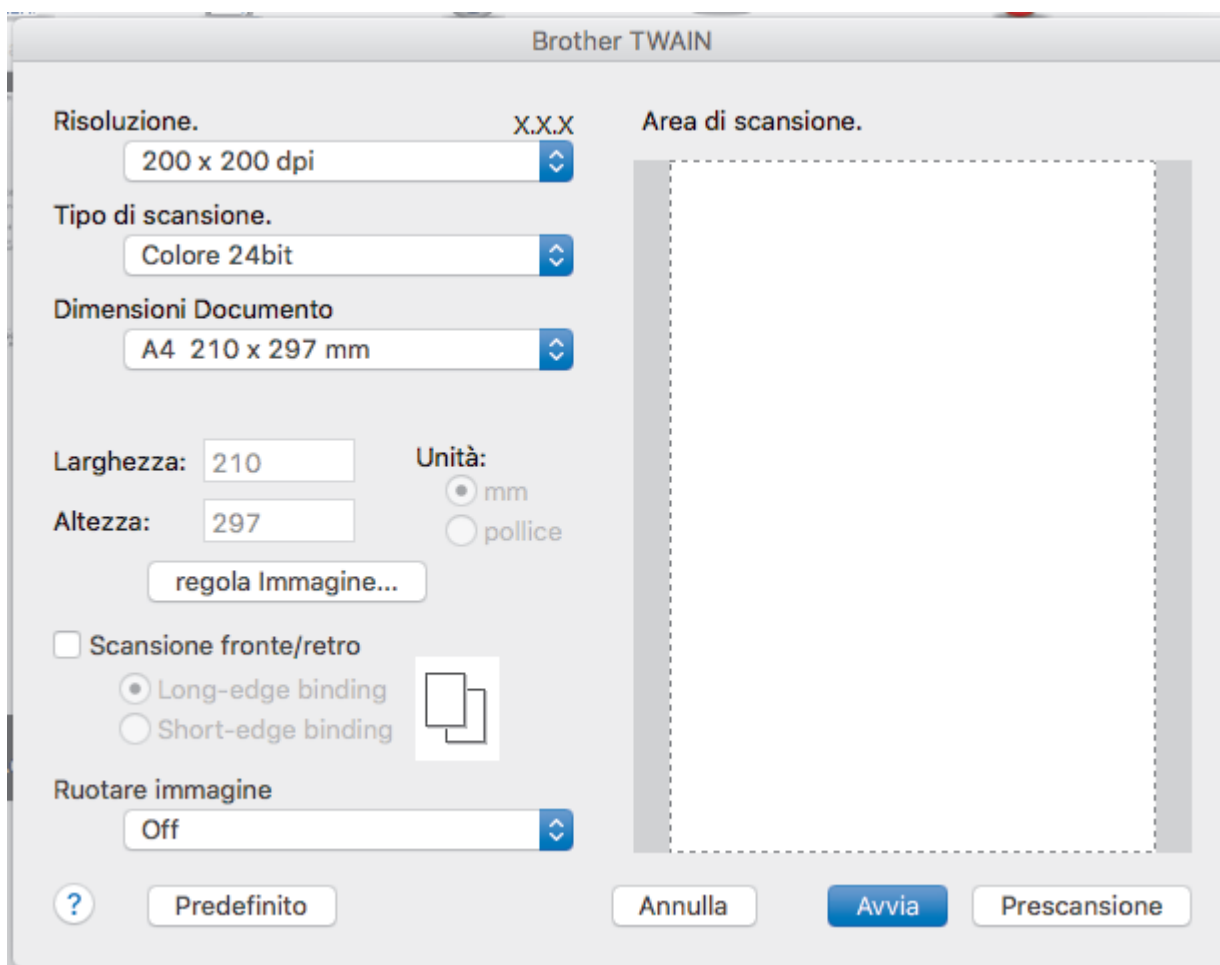

- I nomi degli elementi e i valori supportati variano in funzione della macchina.
- L'opzione **Contrasto** è disponibile solo quando si selezionano le opzioni **Grigio (diffusione errore)**, **Grigio vero** o **Colore 24bit** come impostazione per **Tipo di scansione**.

### 1. Risoluzione.

Selezionare una risoluzione per la scansione dal menu pop-up **Risoluzione**. Le risoluzioni superiori richiedono una maggiore quantità di memoria e tempi di trasferimento più lunghi, ma l'immagine acquisita risulta più nitida.

### 2. Tipo di scansione.

Consente di selezionare tra diverse profondità di colore per la scansione.

- **Bianco e nero**

Utilizzare per documenti di testo o immagini con grafica lineare.

- **Grigio (diffusione errore)**

Utilizzare per immagini fotografiche o grafica. (La diffusione dell'errore è un metodo utilizzato per creare immagini simulate in grigio senza utilizzare punti di grigio vero. I punti neri sono posizionati secondo uno schema specifico per dare l'idea del grigio.)

- **Grigio vero**

Utilizzare per immagini fotografiche o grafica. Questa modalità è più precisa, perché utilizza fino a 256 sfumature di grigio.

- **Colore 24bit**

Utilizzare questa opzione per ottenere un'immagine più accurata dal punto di vista della riproduzione del colore. Questa modalità utilizza fino a 16,8 milioni di colori per acquisire l'immagine, ma richiede una maggiore quantità di memoria e tempi di trasferimento più lunghi.

### 3. Dimensioni documento

Selezionare le dimensioni esatte del documento da una serie di dimensioni di scansione preimpostate.

- Se si seleziona l'opzione **Personalizzato**, è possibile specificare le dimensioni del documento.

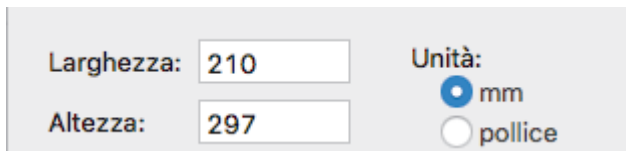

### 4. regola Immagine

Fare clic sul pulsante **regola Immagine** per regolare le altre qualità dell'immagine.

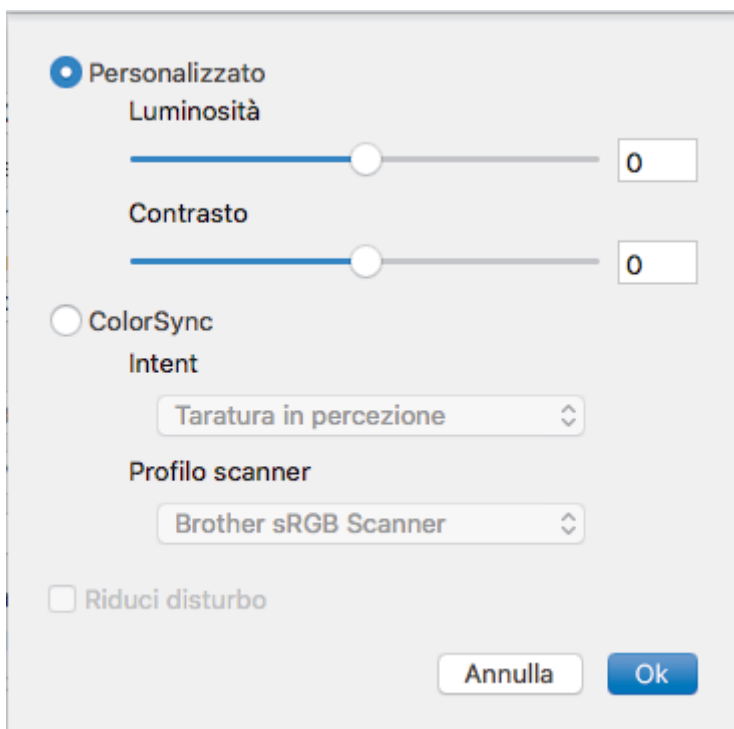

#### Luminosità

Impostare il livello di **Luminosità** trascinando il cursore verso destra o verso sinistra in modo da schiarire o scurire l'immagine. Se l'immagine è troppo chiara, selezionare un livello di luminosità più basso e ripetere la scansione del documento. Se l'immagine è troppo scura, impostare un livello di luminosità più alto e ripetere la scansione del documento. In alternativa è possibile digitare direttamente un valore nella casella apposita per impostare la luminosità.

#### Contrasto

È possibile aumentare o ridurre il livello di **Contrasto** spostando il cursore verso destra o verso sinistra. Aumentando il contrasto si esaltano le aree chiare e scure dell'immagine, diminuendo il contrasto è possibile distinguere maggiori dettagli nelle aree grigie. In alternativa, per impostare il contrasto è possibile digitare un valore nell'apposita casella.

#### Riduci disturbo

Consente di migliorare e ottimizzare la qualità delle immagini acquisite. L'opzione **Riduci disturbo** è disponibile quando si seleziona l'opzione **Colore 24bit** e le risoluzioni di scansione **300 x 300 dpi**, **400 x 400 dpi** o **600 x 600 dpi**.

### 5. Scansione fronte/retro

Se si seleziona questa casella di controllo, la macchina esegue la scansione di entrambi i lati del documento. Quando si utilizza la funzione di scansione fronte-retro automatica, è necessario selezionare l'opzione **Long-edge binding** o **Short-edge binding** in funzione del layout del documento originale, in modo da assicurarsi che il file di dati creato venga visualizzato correttamente.

---

(Disponibile solo per alcuni modelli)

## 6. Ruotare immagine

Ruotare l'immagine acquisita.



### Informazioni correlate

- [Eseguire la scansione dal computer \(Mac\)](#)
-

## **Configurare le impostazioni di scansione utilizzando Gestione basata sul Web**

- [Impostare il nome del file di scansione utilizzando Gestione basata sul Web](#)
- [Impostare il rapporto e-mail del lavoro di scansione utilizzando Gestione basata sul Web](#)

## Impostare il nome del file di scansione utilizzando Gestione basata sul Web

Impostare un nome di file per i dati acquisiti utilizzando Gestione basata sul Web.

1. Avviare il browser Web.

Digitare "https://indirizzo IP della macchina/" nella barra degli indirizzi del browser (dove "indirizzo IP della macchina" è l'indirizzo IP della macchina o il nome del server di stampa). Ad esempio: https://192.168.1.2

Se la macchina richiede una password, digitarla e fare clic su .

2. Fare clic sulla scheda **Scansione**.
3. Dalla barra di navigazione sinistra, fare clic sul menu **Nome file scansione**.
4. Selezionare l'opzione **Stile nome file** dall'elenco a discesa.
5. Se è stata selezionata l'opzione per includere la data nel campo **Stile nome file**, selezionare il formato **Data** dall'elenco a discesa.
6. Nei campi **Ora**, selezionare **Si** per includere le informazioni sull'ora nel nome del file.
7. Nel campo **Contatore**, selezionare **Continuo** o **Reimposta dopo ogni lavoro**.



Quando si seleziona **Reimposta dopo ogni lavoro**, potrebbe avvenire la duplicazione dei nomi dei file.

8. Per creare un prefisso del nome file definito dall'utente, digitare un nome di file nei campi definiti dall'utente di ogni funzione di scansione.



Utilizzando i caratteri: ?, /, \, o \* si potrebbe verificare un errore di invio.

9. Fare clic su **Invia**.



### Informazioni correlate

- [Configurare le impostazioni di scansione utilizzando Gestione basata sul Web](#)

## Impostare il rapporto e-mail del lavoro di scansione utilizzando Gestione basata sul Web

Quando si acquisisce un documento, la macchina invierà automaticamente un rapporto e-mail del lavoro di scansione all'indirizzo e-mail registrato.

1. Avviare il browser Web.

Digitare "https://indirizzo IP della macchina/" nella barra degli indirizzi del browser (dove "indirizzo IP della macchina" è l'indirizzo IP della macchina o il nome del server di stampa). Ad esempio: https://192.168.1.2

Se la macchina richiede una password, digitarla e fare clic su .

2. Fare clic sulla scheda **Scansione**.
3. Dalla barra di navigazione sinistra, fare clic sul menu **Rapporto e-mail processo scans..**
4. Nel campo **Indirizzo dell'amministratore**, digitare l'indirizzo e-mail.
5. Per le funzioni di scansione desiderate, selezionare **Sì** per inviare un rapporto e-mail del lavoro di scansione.
6. Fare clic su **Invia**.

### Informazioni correlate

- [Configurare le impostazioni di scansione utilizzando Gestione basata sul Web](#)

## Copia

- Copiare un documento
- Ingrandire o ridurre le immagine copiate
- Eseguire copie N su 1 utilizzando la funzione Layout pagina
- Ordinamento delle copie
- Copiare un documento d'identità
- Copiare su entrambi i lati della carta (copia fronte-retro)
- Opzioni di copia

## Copiare un documento

>> [DCP-L3510CDW/DCP-L3517CDW](#)

>> [DCP-L3550CDW/MFC-L3710CW/MFC-L3730CDN/MFC-L3750CDW/MFC-L3770CDW](#)

### DCP-L3510CDW/DCP-L3517CDW

1. Assicurarsi di aver caricato la carta con le dimensioni corrette nel vassoio carta.
2. Effettuare una delle seguenti operazioni:
  - Posizionare il documento nell'ADF con la facciata stampata rivolta verso l'alto. (disponibile solo per alcuni modelli)(Se viene eseguita la copia di più pagine, raccomandiamo l'uso dell'ADF.)

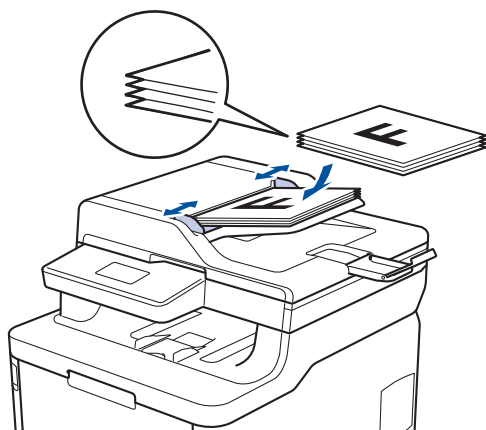

- Posizionare il documento sul piano dello scanner, con la facciata stampata rivolta verso il basso.

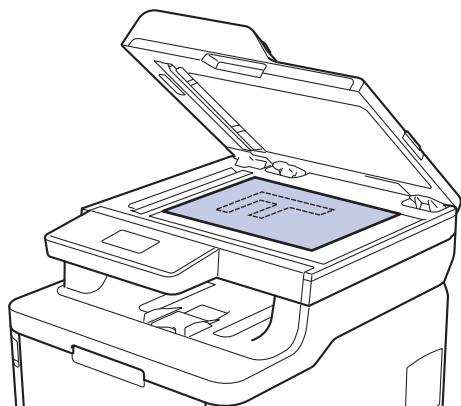

3. Premere ▲ o ▼ per immettere il numero di copie desiderato.

L'LCD visualizza:

```
Cumul. Copie:01
100%■■■■ Auto
```

4. Premere **Mono Inizio** o **Colore Inizio**.

### DCP-L3550CDW/MFC-L3710CW/MFC-L3730CDN/MFC-L3750CDW/MFC-L3770CDW

1. Assicurarsi di aver caricato la carta con le dimensioni corrette nel vassoio carta.



2. Effettuare una delle seguenti operazioni:

- Posizionare il documento nell'ADF *con la facciata stampata rivolta verso l'alto*.  
(Se viene eseguita la copia di più pagine, raccomandiamo l'uso dell'ADF.)

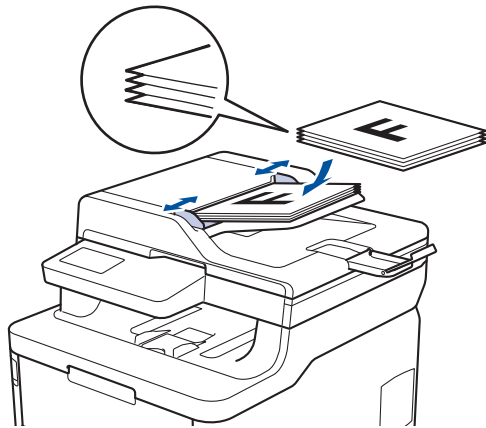

- Posizionare il documento sul piano dello scanner, *con la facciata stampata rivolta verso il basso*.

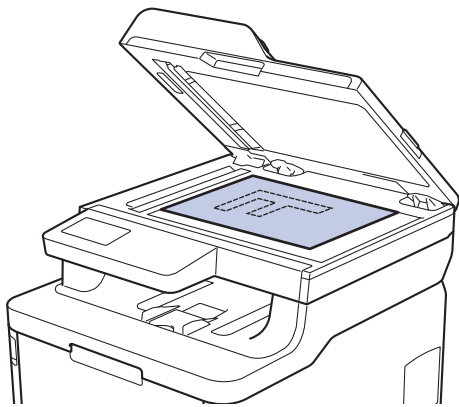

3. Premere  [Copia].

Sul display LCD:

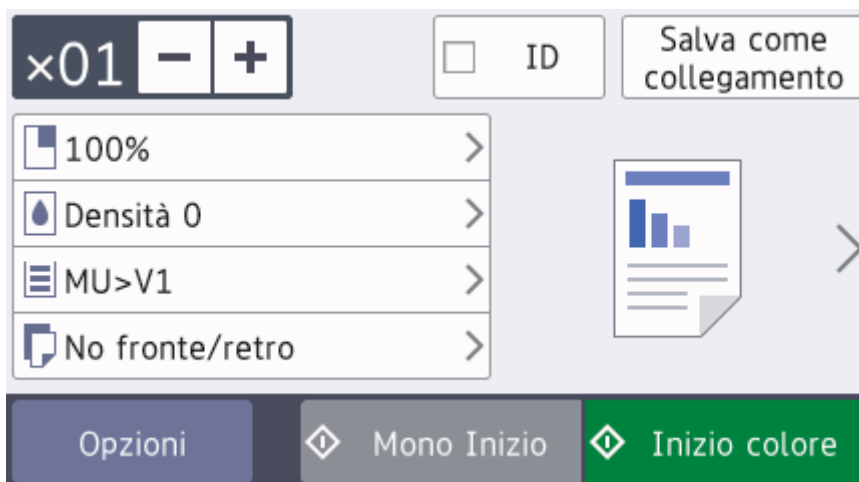







4. Se necessario, modificare le impostazioni di copia.

- **x01** (Numero di copie)

Immettere il numero delle copie procedendo come indicato di seguito:

- Premere **+** o **-** sull'LCD.
- Premere i numeri sul pannello di controllo.
- [Opzioni]  
Premere **Opzioni** per modificare le impostazioni di copia solo per la copia successiva.

- 
- Al termine, premere [OK]. (Se è visualizzato il pulsante [OK].)
  - Una volta completata la scelta delle nuove opzioni, è possibile salvarle premendo il pulsante [Salva come collegamento].
  - Copia rapida  
Premere > per accedere alle impostazioni predefinite di copia.
  - Impostazione corrente  
Premere le seguenti icone o l'area del display per modificare le impostazioni relative solo alla copia successiva. L'icona visualizzata varia a seconda del modello.
    -  [Ingrand./Riduci]
    -  [Densità]
    -  [Uso vassoio]
    -  [Copia fronte/retro]
    -  [Qualità]
    -  [Contrasto]

5. Premere [Inizio colore] o [Mono Inizio].



Per interrompere l'operazione di copia, premere .



## Informazioni correlate

- [Copia](#)
-

## Ingrandire o ridurre le immagine copiate

Selezionare una percentuale di ingrandimento o riduzione per ridimensionare i dati copiati.

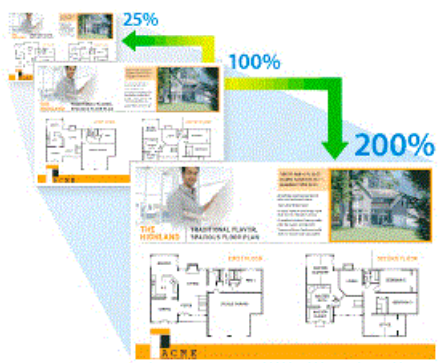



>> [DCP-L3510CDW/DCP-L3517CDW](#)

>> [DCP-L3550CDW/MFC-L3710CW/MFC-L3730CDN/MFC-L3750CDW/MFC-L3770CDW](#)

### DCP-L3510CDW/DCP-L3517CDW

1. Caricare il documento.
2. Premere ▲ o ▼ per immettere il numero di copie desiderato.
3. Premere **Copia/Scan Opzioni**.
4. Premere ▲ o ▼ per selezionare [Ingrand./Riduci], quindi premere **OK**.
5. Premere ▲ o ▼ per selezionare il rapporto di ingrandimento o riduzione desiderato, quindi premere **OK**.
  - Se si seleziona [Pers. (25%-400%)], premere ▲ o ▼ per inserire una percentuale di ingrandimento o riduzione compresa tra [25%] e [400%], quindi premere **OK**.
6. Premere **Mono Inizio** o **Colore Inizio**.

### DCP-L3550CDW/MFC-L3710CW/MFC-L3730CDN/MFC-L3750CDW/MFC-L3770CDW

1. Caricare il documento.
2. Premere  [Copia].
3. Immettere il numero di copie.
4. Premere [Opzioni] > [Ingrand./Riduci].
5. Scorrere rapidamente verso l'alto o verso il basso oppure premere ▲ o ▼ per visualizzare le opzioni disponibili, quindi selezionare l'opzione desiderata.
6. Effettuare una delle operazioni seguenti:
  - Se è stato selezionato [Ingrandimento] o [Riduzione], premere in corrispondenza del rapporto di ingrandimento o riduzione desiderato.
  - Se è stato selezionato [Pers. (25%-400%)], premere  (backspace) per cancellare la percentuale visualizzata, oppure premere ◀ per spostare il cursore e immettere un rapporto di ingrandimento o riduzione compreso tra [25] e [400].  
Premere [OK].
  - Se è stata selezionata l'opzione [100%], passare al punto successivo.
7. Al termine, premere [OK]. (Se è visualizzato il pulsante [OK].)
8. Premere [Inizio colore] o [Mono Inizio].



## Informazioni correlate

- [Copia](#)

## Eseguire copie N su 1 utilizzando la funzione Layout pagina

La funzione di copia N su 1 consente di risparmiare carta copiando due o quattro pagine sul documento all'interno di una pagina della copia.



>> DCP-L3510CDW/DCP-L3517CDW



>> DCP-L3550CDW/MFC-L3710CW/MFC-L3730CDN/MFC-L3750CDW/MFC-L3770CDW



### DCP-L3510CDW/DCP-L3517CDW

1. Caricare il documento.
2. Premere ▲ o ▼ per immettere il numero di copie desiderato.
3. Premere **Copia/Scan Opzioni**.
4. Premere ▲ o ▼ per selezionare [Layout pag.], quindi premere **OK**.
5. Premere ▲ o ▼ per selezionare [No(1 in 1)], [2 in 1 (P)], [2 in 1 (L)], [4 in 1 (P)] o [4 in 1 (L)], e premere **OK**.
6. Premere **Mono Inizio** o **Colore Inizio**.  
Se è stato inserito il documento nell'ADF, la macchina esegue la scansione delle pagine e avvia la stampa.  
**Se si utilizza il piano dello scanner, proseguire con il passaggio successivo.**
7. Quando la macchina esegue la scansione della pagina, posizionare la pagina successiva sul piano dello scanner, quindi premere ▲ per selezionare l'opzione [Si].
8. Una volta eseguita la scansione di tutte le pagine, premere ▼ per selezionare l'opzione [No].

### DCP-L3550CDW/MFC-L3710CW/MFC-L3730CDN/MFC-L3750CDW/MFC-L3770CDW

1. Caricare il documento.
2. Premere  [Copia].
3. Immettere il numero di copie.
4. Premere [Opzioni] > [Layout pag.].
5. Scorrere rapidamente verso l'alto o verso il basso oppure premere ▲ o ▼ per visualizzare le opzioni, quindi selezionare l'opzione desiderata.

Opzione	Descrizione
2in1 (Verticale)	
2in1 (Orizzontale)	

Opzione	Descrizione
4in1 (verticale)	
4in1 (orizzontale)	

6. Al termine, premere [OK]. (Se è visualizzato il pulsante [OK].)
7. Premere [Inizio colore] o [Mono Inizio].  
Se il documento è stato inserito nell'ADF, l'apparecchio esegue la scansione delle pagine e avvia la stampa.
8. **Se si utilizza il piano dello scanner, ripetere i seguenti passaggi per ciascuna pagina del documento:**
  - Per eseguire la scansione della pagina, collocare la pagina successiva sul piano dello scanner e premere [Continua].
  - Dopo aver eseguito la scansione di tutte le pagine, premere [Fine].



### Informazioni correlate

- [Copia](#)

## Ordinamento delle copie

Ordinare copie multiple. Le pagine verranno impilate nell'ordine in cui vengono inserite, ovvero: 1, 2, 3 e così via.

>> [DCP-L3510CDW/DCP-L3517CDW](#)

>> [DCP-L3550CDW/MFC-L3710CW/MFC-L3730CDN/MFC-L3750CDW/MFC-L3770CDW](#)

### DCP-L3510CDW/DCP-L3517CDW

1. Caricare il documento.
2. Premere ▲ o ▼ per immettere il numero di copie desiderato.
3. Premere **Copia/Scan Opzioni**.
4. Premere ▲ o ▼ per selezionare [Impila/Ordina], quindi premere **OK**.
5. Premere ▲ o ▼ per selezionare [Ordina], quindi premere **OK**.
6. Premere **Mono Inizio** o **Colore Inizio**.

Se è stato inserito il documento nell'ADF, la macchina esegue la scansione delle pagine e avvia la stampa.

**Se si utilizza il piano dello scanner, proseguire con il passaggio successivo.**

7. Quando la macchina esegue la scansione della pagina, posizionare la pagina successiva sul piano dello scanner, quindi premere ▲ per selezionare l'opzione [Si].
8. Una volta eseguita la scansione di tutte le pagine, premere ▼ per selezionare l'opzione [No].

### DCP-L3550CDW/MFC-L3710CW/MFC-L3730CDN/MFC-L3750CDW/MFC-L3770CDW

1. Caricare il documento.
2. Premere  [Copia].
3. Immettere il numero di copie.
4. Premere [Opzioni] > [Impila/Ordina] > [Ordina].
5. Al termine, premere [OK]. (Se è visualizzato il pulsante [OK].)
6. Premere [Inizio colore] o [Mono Inizio].

Se il documento è stato inserito nell'ADF, l'apparecchio esegue la scansione delle pagine e avvia la stampa.

7. **Se si utilizza il piano dello scanner, ripetere i seguenti passaggi per ciascuna pagina del documento:**
  - Per eseguire la scansione della pagina, collocare la pagina successiva sul piano dello scanner e premere [Continua].
  - Dopo aver eseguito la scansione di tutte le pagine, premere [Fine].

### Informazioni correlate

- [Copia](#)

## Copiare un documento d'identità



La copia dei documenti d'identità può essere eseguita nell'ambito delle limitazioni previste dalla normativa vigente. Informazioni più dettagliate ►► [Guida di sicurezza prodotto](#)

>> [DCP-L3510CDW/DCP-L3517CDW](#)

>> [DCP-L3550CDW/MFC-L3710CW/MFC-L3730CDN/MFC-L3750CDW/MFC-L3770CDW](#)

### DCP-L3510CDW/DCP-L3517CDW

1. Posizionare il documento di identità con il lato di stampa *rivolto verso il basso* in prossimità dell'angolo sinistro superiore del piano dello scanner.

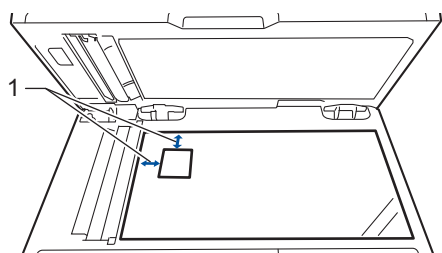

1 4,0 mm o superiore (in alto, a sinistra)

2. Premere **Copia ID 2in1**.
3. Premere ▲ o ▼ per immettere il numero di copie desiderato.
4. Premere **Mono Inizio** o **Colore Inizio**.

La macchina esegue la scansione di un lato del documento di identità.

5. Dopo la scansione del primo lato, girare il documento di identità.

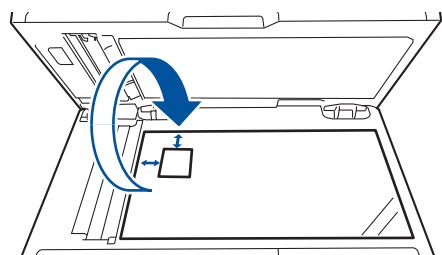

6. Premere **Mono Inizio** o **Colore Inizio** per eseguire la scansione dell'altro lato.



1. Posizionare il documento d'identità nell'angolo in alto a sinistra del piano dello scanner, con il lato stampato rivolto *verso il basso*.

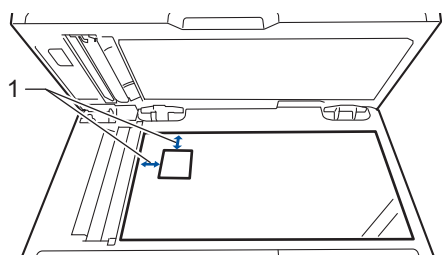

1: 4,0 mm o superiore (alto, a sinistra)

2. Premere  [Copia].
3. Premere > sul touchscreen, quindi selezionare [2in1 (ID)].
4. Immettere il numero di copie.
5. Premere [Inizio colore] o [Mono Inizio].

La macchina esegue la scansione di un lato del documento di identità.

6. Dopo la scansione del primo lato, girare il documento di identità.

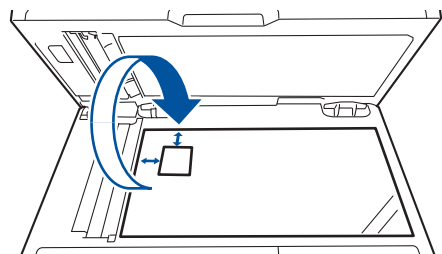

7. Premere [Continua] per eseguire la scansione dell'altro lato.

### Informazioni correlate

- [Copia](#)

## Copiare su entrambi i lati della carta (copia fronte-retro)

**Modelli correlati:** DCP-L3510CDW/DCP-L3517CDW/DCP-L3550CDW/MFC-L3730CDN/MFC-L3750CDW/MFC-L3770CDW

Ridurre la quantità di carta utilizzata copiando su entrambe le facce del foglio.

- È necessario selezionare un layout di copia fronte-retro tra le seguenti opzioni prima di avviare la copia fronte-retro.
- Il layout del documento originale determina quale layout di copia fronte-retro occorre scegliere.
- Per utilizzare la funzione di copia fronte-retro automatica, è necessario caricare il documento nell'ADF.
- Quando si eseguono manualmente copie fronte-retro da un documento fronte-retro, utilizzare il piano dello scanner.
- Selezionare fogli in formato A4 quando si utilizza l'opzione di copia fronte-retro.

### Verticale

#### fronte-retro > fronte-retro

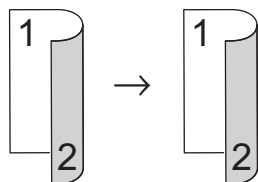

#### 1 faccia > fronte-retro (Lato lungo)

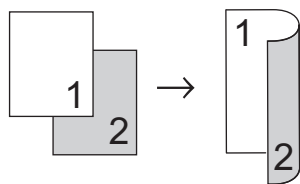

#### 1 faccia > fronte-retro (Lato corto)

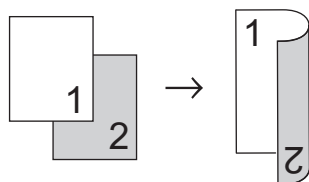

### Orizzontale

#### fronte-retro > fronte-retro

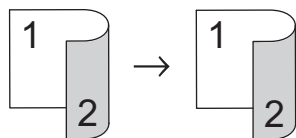

#### 1 faccia > fronte-retro (Lato lungo)

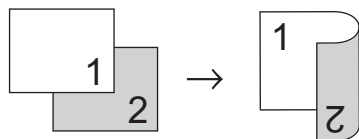

#### 1 faccia > fronte-retro (Lato corto)

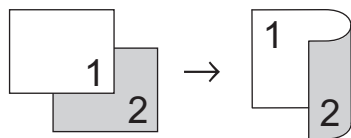

## DCP-L3510CDW/DCP-L3517CDW

1. Caricare il documento.
2. Premere ▲ o ▼ per immettere il numero di copie desiderato.
3. Premere **Copia/Scan Opzioni**.
4. Premere ▲ o ▼ per selezionare [Fronte-retro], quindi premere **OK**.
5. Premere ▲ o ▼ per visualizzare [Layout Lung] o [Layout Corto], quindi premere **OK**.
6. Selezionare Capovolgi lato lungo o Capovolgi lato corto, quindi premere **OK**.
7. Premere ▲ o ▼ per visualizzare [F/R → F/R] o [1 lato → F/R], quindi premere **OK**.



Se si seleziona [F/R → F/R], non è possibile usare l'ADF. Usare il piano dello scanner.

8. Premere **Mono Inizio** o **Colore Inizio**.  
Se è stato inserito il documento nell'ADF, la macchina esegue la scansione delle pagine e avvia la stampa.  
**Se si utilizza il piano dello scanner, proseguire con il passaggio successivo.**
9. Quando la macchina esegue la scansione della pagina, posizionare la pagina successiva sul piano dello scanner, quindi premere ▲ per selezionare l'opzione [Si].
10. Una volta eseguita la scansione di tutte le pagine, premere ▼ per selezionare l'opzione [No].

## DCP-L3550CDW/MFC-L3730CDN/MFC-L3750CDW/MFC-L3770CDW

1. Caricare il documento.

### NOTA

- Per i modelli con scansione fronte-retro: caricare il documento fronte-retro nell'ADF. Se si utilizza il piano dello scanner per il documento fronte-retro, selezionare l'opzione [1 lato⇒2 lati].
- Per i modelli con scansione su 1 lato: caricare il documento fronte-retro sul piano dello scanner.

2. Premere  [Copia].
3. Immettere il numero di copie.
4. Premere [Opzioni] > [Copia fronte/retro].
5. Effettuare una delle operazioni seguenti:
  - Per eseguire copie fronte-retro di un documento fronte-retro, premere [2 lati⇒2 lati].
  - Per eseguire copie fronte-retro da un documento su 1 lato, procedere come indicato:
    - a. Per modificare le opzioni di layout, premere [Layout], quindi premere [Capovolgi lato lungo] o [Capovolgi lato corto].
    - b. Premere [1 lato⇒2 lati].



Per DCP-L3550CDW/MFC-L3730CDN/MFC-L3750CDW

Se si seleziona [2 lati⇒2 lati], non è possibile usare l'ADF. Usare il piano dello scanner.

6. Al termine, premere [OK]. (Se è visualizzato il pulsante [OK].)
7. Premere [Inizio colore] o [Mono Inizio].  
Se il documento è stato inserito nell'ADF, l'apparecchio esegue la scansione delle pagine e avvia la stampa.
8. **Se si utilizza il piano dello scanner, ripetere i seguenti passaggi per ciascuna pagina del documento:**



- Per un documento fronte-retro, capovolgere il foglio lungo il lato lungo per acquisire l'altro lato.

- 
- Per eseguire la scansione della pagina, collocare la pagina successiva sul piano dello scanner e premere [Continua].
  - Dopo aver eseguito la scansione di tutte le pagine, premere [Fine].



### **Informazioni correlate**

- [Copia](#)
-

## Opzioni di copia

>> DCP-L3510CDW/DCP-L3517CDW

>> DCP-L3550CDW/MFC-L3710CW/MFC-L3730CDN/MFC-L3750CDW/MFC-L3770CDW

### DCP-L3510CDW/DCP-L3517CDW

Per modificare le impostazioni dell'opzione Copia, premere il pulsante **Opzioni o Copia/Scan Opzioni**.

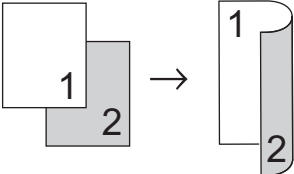
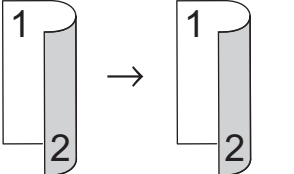
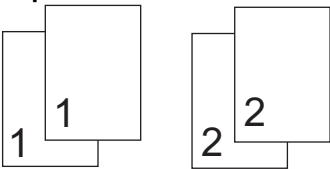
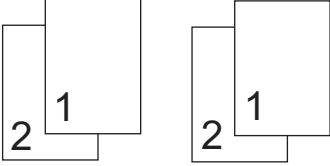
Selezioni di menu	Opzioni
Ingrand./Riduci	Selezionare la percentuale di ingrandimento per la copia successiva. <ul style="list-style-type: none"> <li>Se si seleziona Pers. (25%-400%), usare la tastiera o premere ▲ o ▼ per inserire una percentuale di ingrandimento o riduzione.</li> </ul>
Densità	Aumentare la densità per scurire il testo. Ridurre la densità per schiarire il testo.
Fronte-retro (disponibile solo per alcuni modelli)	Selezionare per eseguire la copia su entrambi i lati del foglio. <b>Lato singolo→fronte-retro</b>  <b>Fronte-retro→fronte-retro</b> 
Qualità	Selezionare la qualità di copia in base al tipo di documento.
Contrasto	Aumentare il contrasto per un'immagine più nitida. Diminuire il contrasto per un'immagine più soffusa.
Impila/Ordina	Selezionare per impilare o ordinare le copie multiple. <b>Impila</b>  <b>Ordina</b> 

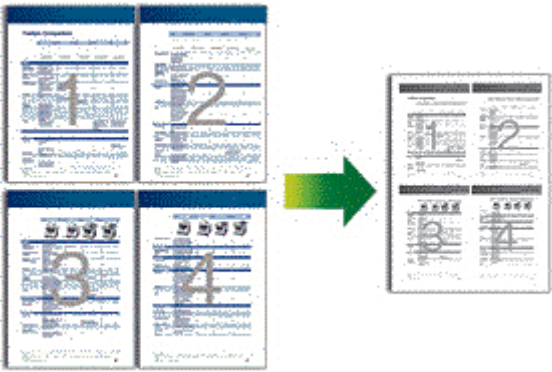
Selezioni di menu	Opzioni
Layout pag.	<p>Effettuare copie in formato N in 1.</p> <p><b>4 in 1</b></p> 
Allineam. autom.	Impostare la macchina per correggere automaticamente le copie inclinate.
Regola colore	Modificare l'impostazione predefinita per saturazione del colore.
Rim. col. sfondo	Selezionare per rimuovere il colore di sfondo del documento durante la copia.

### DCP-L3550CDW/MFC-L3710CW/MFC-L3730CDN/MFC-L3750CDW/MFC-L3770CDW

Per modificare le impostazioni di copia, premere [Opzioni].

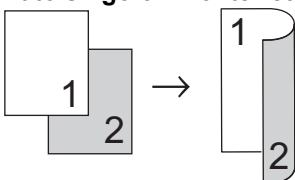
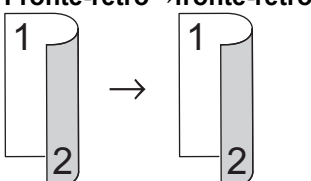
Selezioni di menu	Opzioni	
Ingrand./Riduci	100%	-
	Ingrandimento	Selezionare un rapporto di ingrandimento per la copia successiva.
	Riduzione	Selezionare un rapporto di riduzione per la copia successiva.
	Pers. (25%-400%)	Immettere un rapporto di ingrandimento o riduzione.
Densità	<p>Aumentare la densità per scurire il testo.</p> <p>Ridurre la densità per schiarire il testo.</p>	
Uso vassoio	Selezionare un vassoio per la copia successiva.	
Copia fronte/retro	<p>Selezionare per eseguire la copia su entrambi i lati del foglio.</p> <p><b>Lato singolo → fronte-retro</b></p>  <p><b>Fronte-retro → fronte-retro</b></p>  <p>Le opzioni disponibili variano in funzione del modello utilizzato.</p>	
Layout pag. copia fronte-ret. (disponibile con alcune impostazioni)	Selezionare rilegatura lato lungo o rilegatura lato corto.	
Qualità	Selezionare la qualità di copia in base al tipo di documento.	

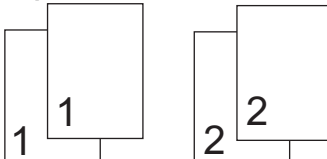
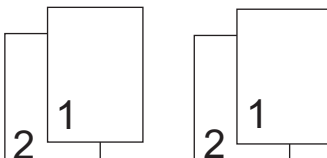
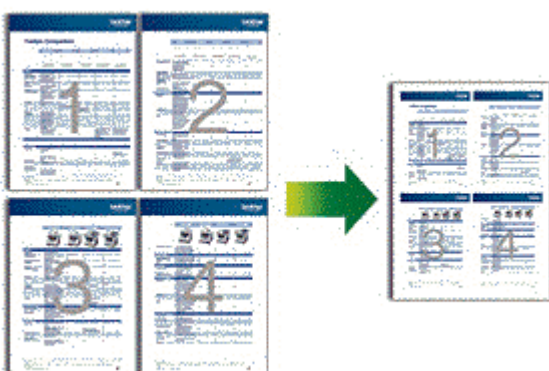
Selezioni di menu	Opzioni
Contrasto	Aumentare il contrasto per un'immagine più nitida. Diminuire il contrasto per un'immagine più soffusa.
Impila/Ordina	<p>Selezionare per impilare o ordinare le copie multiple.</p> <p><b>Impila</b></p>  <p><b>Ordina</b></p> 
Layout pag.	<p>Effettuare copie in formato N in 1.</p> <p><b>4 in 1</b></p> 
Allineam. Autom.	Impostare la macchina per correggere automaticamente le copie inclinate.
Regola colore	Modificare l'impostazione predefinita per saturazione del colore.
Rimuovi colore di sfondo	Selezionare per rimuovere il colore di sfondo del documento durante la copia.



### Informazioni correlate

- [Copia](#)

## **Fax**

- [Inviare un fax](#)
- [Ricevere un fax](#)
- [Operazioni vocali e numeri fax](#)
- [Servizi telefonici e dispositivi esterni](#)
- [Rapporti fax](#)
- [PC-FAX](#)



## Inviare un fax

- [Inviare un fax](#)
- [Inviare un fax fronte-retro dall'ADF](#)
- [Inviare un fax manualmente](#)
- [Inviare un fax al termine di una chiamata](#)
- [Inviare lo stesso fax a più di un destinatario \(Trasmissione circolare\)](#)
- [Inviare un fax in tempo reale](#)
- [Inviare un fax a un'ora prestabilita \(fax differito\)](#)
- [Aggiungere una copertina al fax](#)
- [Annullare un fax in corso](#)
- [Controllare e annullare un fax in sospeso](#)
- [Opzioni fax](#)

## Inviare un fax

**Modelli correlati:** MFC-L3710CW/MFC-L3730CDN/MFC-L3750CDW/MFC-L3770CDW

1. Effettuare una delle seguenti operazioni:

- Posizionare il documento nell'ADF *con la facciata stampata rivolta verso l'alto*.  
(Se viene inviato un fax di più pagine, raccomandiamo l'uso dell'ADF.)

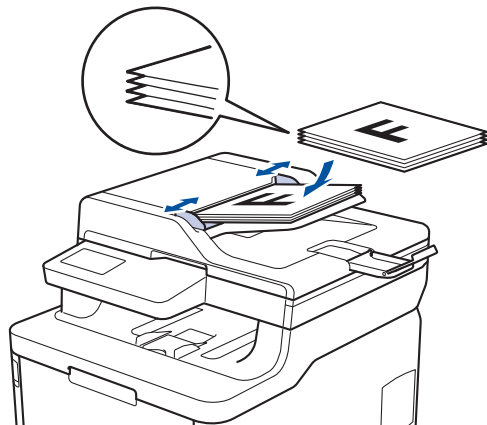

- Posizionare il documento sul piano dello scanner, *con la facciata stampata rivolta verso il basso*.

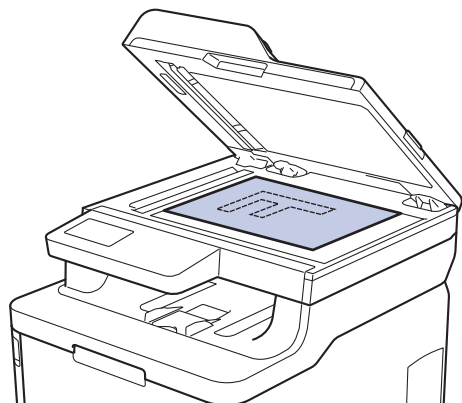

2. Premere  [Fax].

3. Immettere il numero di fax.

- **Utilizzo della tastiera**

Premere le cifre per immettere il numero di fax.

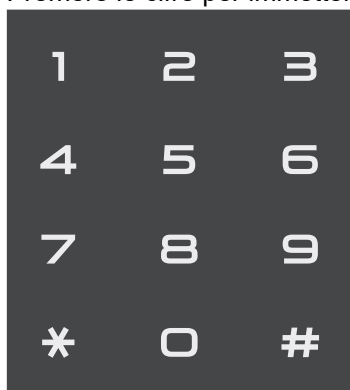

- **Utilizzo della Rubrica**

Premere  [Rubrica] ed effettuare una delle seguenti operazioni:

- Scorrere rapidamente verso l'alto o il basso oppure premere ▲ o ▼ per visualizzare il numero desiderato, quindi selezionarlo.
- Premere  [Ricerca], quindi immettere il nome e premere [OK]. Selezionare il nome da comporre.

Al termine, premere [Applica].

- **Utilizzo della cronologia chiamate**

Premere , [Registro chiamate] quindi premere l'opzione [Chiamata in uscita].

Scorrere rapidamente verso l'alto o il basso oppure premere ▲ o ▼ per visualizzare il numero desiderato, quindi selezionarlo.

Per inviare un fax, premere [Applica].

4. Premere [Inizio fax].

La macchina esegue la scansione e invia il documento.

**Se il documento è stato inserito sul piano dello scanner, seguire le istruzioni nella tabella.**

Opzione	Descrizione
Sì	Per eseguire la scansione della pagina successiva, premere Sì, quindi posizionare la pagina successiva sul piano dello scanner. Premere OK per eseguire la scansione della pagina.
No	Una volta acquisita l'ultima pagina, premere No. La macchina invia il documento.

Per arrestare l'invio di fax, premere , quindi premere .



### Informazioni correlate

- [Inviare un fax](#)

## Inviare un fax fronte-retro dall'ADF

**Modelli correlati:** MFC-L3770CDW

Occorre selezionare il formato di scansione fronte-retro prima di inviare un fax fronte-retro. Selezionare Lato lungo o Lato corto, a seconda del layout del documento.

1. Caricare il documento.
2. Premere  [Fax] > [Opzioni] > [Fax fronte/retro].
3. Effettuare una delle seguenti operazioni:
  - Se il documento è stampato in fronte-retro (duplex) rispetto al lato lungo, premere l'opzione [Scans. fronte/retro: lato lungo].
  - Se il documento è stampato in fronte-retro (duplex) rispetto al lato corto, premere l'opzione [Scans. fronte/retro: lato corto].
4. Premere [OK]. (Se è visualizzato il pulsante [OK].)
5. Immettere il numero di fax.
6. Premere [Inizio fax].



### Informazioni correlate

- [Inviare un fax](#)

## Inviare un fax manualmente

**Modelli correlati:** MFC-L3710CW/MFC-L3730CDN/MFC-L3750CDW/MFC-L3770CDW

La trasmissione fax manuale consente di ascoltare i toni di composizione, squillo e di ricezione fax durante l'invio del fax.

1. Caricare il documento.
2. Premere  [Fax].
3. Sollevare il ricevitore del telefono esterno.
4. Comporre il numero di fax desiderato.
5. Quando la macchina emette i toni del fax, premere [Inizio fax].
  - Se si utilizza il piano dello scanner, premere [Invio].
6. Sollevare il ricevitore di un telefono esterno e ascoltare il segnale di linea.



### Informazioni correlate

- [Inviare un fax](#)

## Inviare un fax al termine di una chiamata

**Modelli correlati:** MFC-L3710CW/MFC-L3730CDN/MFC-L3750CDW/MFC-L3770CDW

Al termine di una chiamata è possibile inviare un fax al destinatario prima che entrambi aggancino.

1. Chiedere all'interlocutore di attendere i toni fax e di premere il tasto Inizio prima di riagganciare.
2. Caricare il documento.
3. Premere [Inizio fax].
  - Se si utilizza il piano dello scanner, premere [Invio].
4. Riagganciare il ricevitore del telefono esterno.



### Informazioni correlate

- [Inviare un fax](#)

## Inviare lo stesso fax a più di un destinatario (Trasmissione circolare)

**Modelli correlati:** MFC-L3710CW/MFC-L3730CDN/MFC-L3750CDW/MFC-L3770CDW

Usare la funzionalità broadcasting per inviare lo stesso fax a più numeri di fax contemporaneamente.

- Nella stessa trasmissione circolare è possibile includere gruppi, numeri della rubrica e fino a 50 numeri composti manualmente.
- I numeri della rubrica devono essere archiviati nella memoria dell'apparecchio per poter essere utilizzati in una trasmissione circolare.
- Anche i numeri di gruppo devono essere archiviati nella memoria della macchina per poter essere utilizzati in una trasmissione circolare. I numeri di gruppo possono includere più numeri della Rubrica memorizzati per agevolare la composizione.



Se i numeri Rubrica non sono stati esauriti nei gruppi, è possibile effettuare la trasmissione circolare di fax a un massimo di 250 numeri diversi.

1. Caricare il documento.
2. Premere  [Fax] > [Opzioni] > [Trasm.Circol.].
3. Premere [Aggiungi numero].

È possibile aggiungere numeri alla trasmissione circolare nei seguenti modi:

- Premere [Aggiungi numero] e inserire un numero utilizzando l'LCD.  
Premere [OK].
  - Premere [Aggiungi da rubrica]. Scorrere in alto o in basso, oppure premere ▲ o ▼ per visualizzare i numeri da aggiungere alla trasmissione circolare. Selezionare le caselle di controllo della trasmissione circolare. Una volta selezionati tutti i numeri desiderati, premere [OK].
  - Premere [Cerca in Rubrica]. Selezionare il nome e premere [OK]. Selezionare il nome, quindi premere il numero che si desidera aggiungere.
4. Al termine, premere [OK].
  5. Premere [Inizio fax]. Una volta terminata trasmissione circolare, la macchina stampa automaticamente un rapporto di trasmissione circolare.



- La memoria disponibile nell'apparecchio varia a seconda dei tipi di lavori presenti in memoria e dei numeri utilizzati per la trasmissione circolare. Se si esegue la trasmissione circolare utilizzando la quantità massima di numeri disponibili, non sarà possibile utilizzare le funzioni di accesso duale e invio fax differito.
- Se viene visualizzato il messaggio [Memoria esaurita], premere  o [Esci] per interrompere l'operazione. Se sono state sottoposte a scansione più pagine, premere [Invia ora] per inviare la parte presente nella memoria della macchina.





### Informazioni correlate

- [Inviare un fax](#)
  - [Annullamento di una trasmissione circolare in corso](#)

## Annullamento di una trasmissione circolare in corso

**Modelli correlati:** MFC-L3710CW/MFC-L3730CDN/MFC-L3750CDW/MFC-L3770CDW

Durante la trasmissione circolare è possibile annullare l'invio del fax in corso o l'intero lavoro di trasmissione circolare.

1. Premere .
2. Premere .
3. Effettuare una delle seguenti operazioni:
  - Per annullare l'intera trasmissione circolare, premere [Trasmissione intera].
  - Per annullare il lavoro corrente, premere il nome o il numero in corso di composizione sul display LCD.
  - Per uscire senza annullare, premere .



### Informazioni correlate

- [Inviare lo stesso fax a più di un destinatario \(Trasmissione circolare\)](#)



## Inviare un fax in tempo reale

**Modelli correlati:** MFC-L3710CW/MFC-L3730CDN/MFC-L3750CDW/MFC-L3770CDW

Quando si invia un fax, la macchina effettua la scansione del documento in memoria prima di inviarlo. Non appena la linea telefonica risulta libera, la macchina avvia la composizione e l'invio. Se si vuole inviare immediatamente un documento importante senza aspettare che la macchina recuperi la scansione dalla memoria, attivare [TX tempo reale].

- Se la memoria è piena e si sta inviando un fax dall'ADF, l'apparecchio invia il documento in tempo reale (anche se la funzione [TX tempo reale] è impostata su [No]). Se la memoria è piena, non è possibile inviare i fax dal piano dello scanner fino a quando una parte della memoria non viene cancellata.
- La funzione di ricomposizione automatica del numero non funziona quando è attiva la Trasmissione in tempo reale e si utilizza il piano dello scanner.
- Se [TX tempo reale] è impostato su sì, l'opzione per la scansione di documenti fronte-retro non è disponibile.

1. Caricare il documento.
2. Premere  [Fax] > [Opzioni] > [TX tempo reale].
3. Premere [Sì] o [No].
4. Premere [OK]. (Se è visualizzato il pulsante [OK].)
5. Immettere il numero di fax.
6. Premere [Inizio fax].





### Informazioni correlate

- [Inviare un fax](#)

## Inviare un fax a un'ora prestabilita (fax differito)

**Modelli correlati:** MFC-L3710CW/MFC-L3730CDN/MFC-L3750CDW/MFC-L3770CDW

È possibile memorizzare nella memoria della macchina fino a 50 fax da inviare entro ventiquattro ore.

1. Caricare il documento.
2. Premere  [Fax] > [Opzioni] > [Fax differito] > [Fax differito].
3. Premere [Si].
4. Premere [Imp. ora].
5. Digitare l'ora alla quale si desidera inviare il fax (nel formato 24 ore), quindi premere [OK].  
(Ad esempio: immettere 19:45 per le 7:45 PM.)
6. Premere [OK].
7. Immettere il numero di fax.
8. Premere [Inizio fax].
9. Premere .



### Informazioni correlate

- [Inviare un fax](#)

## Aggiungere una copertina al fax

**Modelli correlati:** MFC-L3710CW/MFC-L3730CDN/MFC-L3750CDW/MFC-L3770CDW

È possibile aggiungere una copertina al fax successivo oppure a ogni fax in uscita.

- Questa funzione non è attiva finché non viene programmato l'identificativo.
- La copertina include l'ID stazione, un commento e il nome memorizzato nella Rubrica.

1. Caricare il documento.
2. Premere  [Fax] > [Opzioni] > [Impostazione copertina] > [Impostazione copertina].
3. Premere [Sì].
4. Premere [Note copertina].
5. Scorrere in alto o in basso, oppure premere ▲ o ▼ per scegliere il commento da utilizzare, quindi premere in corrispondenza del commento.

Premere .

6. Premere [OK]. (Se è visualizzato il pulsante [OK].)
7. Immettere il numero di fax.
8. Premere [Inizio fax].

La copertina sarà aggiunta al fax successivo. Se si vuole aggiungere la copertina ad ogni fax in uscita, configurare le impostazioni come nuove impostazioni predefinite.



### Informazioni correlate

- [Inviare un fax](#)
  - [Creare un messaggio di copertina](#)

## Creare un messaggio di copertina

**Modelli correlati:** MFC-L3710CW/MFC-L3730CDN/MFC-L3750CDW/MFC-L3770CDW

È possibile creare uno o due messaggi di copertina personalizzati da aggiungere ai fax in uscita.

1. Premere  [Impostazioni] > [Tutte le imp.] > [Fax] > [Imposta invio] > [Note copertina].
2. Premere [5] o [6] per memorizzare il messaggio personalizzato.
3. Inserire il messaggio della pagina di copertina dall'LCD. Premere [OK].

Premere  per scegliere numeri, lettere o caratteri speciali.

4. Premere .





### Informazioni correlate

- [Aggiungere una copertina al fax](#)

## Annulare un fax in corso

**Modelli correlati:** MFC-L3710CW/MFC-L3730CDN/MFC-L3750CDW/MFC-L3770CDW

1. Premere .
2. Premere  mentre la macchina compone il numero o invia un fax.  
L'LCD visualizza [Annul.Operaz.?].
3. Premere un'opzione nella tabella per annullare o continuare l'operazione fax in corso.

Opzione	Descrizione
Sì	La macchina annulla l'invio dell'operazione fax.
No	La macchina esce dal processo senza annullare l'operazione fax.



### Informazioni correlate

- [Inviare un fax](#)

## Controllare e annullare un fax in sospeso

**Modelli correlati:** MFC-L3710CW/MFC-L3730CDN/MFC-L3750CDW/MFC-L3770CDW

È possibile annullare un lavoro fax prima dell'invio annullandolo mentre è archiviato e in attesa in memoria.

1. Premere  [Impostazioni] > [Tutte le imp.] > [Fax] > [Canc.operaz.].
2. Scorrere in alto o in basso, oppure premere ▲ o ▼ per scorrere le operazioni in attesa e premere in corrispondenza dell'operazione che si desidera annullare.
3. Premere [Annulla].
4. Premere [Sì] per confermare oppure premere [No] per uscire senza annullare l'operazione.
5. Una volta completato l'annullamento delle operazioni, premere .



### Informazioni correlate

- [Inviare un fax](#)

## Opzioni fax

**Modelli correlati:** MFC-L3710CW/MFC-L3730CDN/MFC-L3750CDW/MFC-L3770CDW

Per modificare le impostazioni di invio fax, premere il pulsante [Opzioni].

Opzione	Descrizione
Risoluzione fax	Impostare la risoluzione per i fax in uscita. Spesso è possibile migliorare la qualità di un fax modificandone la risoluzione.
Contrasto	Regolare il contrasto. Se il documento è molto chiaro o molto scuro, è possibile migliorarne la qualità modificando il livello di contrasto.
Fax fronte/retro (Per modelli con scansione automatica fronte-retro)	Impostare la modalità di scansione a 2 facce.
Formato scansione	Regolare l'area di scansione del piano dello scanner in base al formato del documento.
Trasm.Circol.	Inviare lo stesso messaggio fax a più numeri di fax contemporaneamente.
Fax differito	Impostare l'ora del giorno per l'invio dei fax differiti.
TX tempo reale	Inviare immediatamente un fax senza aspettare che l'apparecchio recuperi la scansione dalla memoria.
Impostazione copertina	Impostare la macchina per inviare automaticamente una copertina pre-programmata.
Modalità Overseas	Impostare su Sì se si riscontrano difficoltà nell'invio dei fax intercontinentali.
Imposta come nuovo predefinito	Salvare le impostazioni come predefinite.
Ripristina pred.	Ripristinare tutte le impostazioni predefinite dal produttore.



Per salvare le impostazioni correnti, premere [Salva come collegamento].



### Informazioni correlate

- [Inviare un fax](#)

## **Ricevere un fax**

- [Impostazioni relative alla modalità di ricezione](#)
- [Opzioni di ricezione in memoria](#)
- [Recupero remoto dei fax](#)



## Impostazioni relative alla modalità di ricezione

- [Panoramica delle modalità di ricezione](#)
- [Selezionare la corretta modalità di ricezione](#)
- [Impostare il numero di squilli prima che la macchina risponda \(numero di squilli\)](#)
- [Impostare la durata squilli F/T \(doppio squillo\)](#)
- [Impostare Riconoscimento fax](#)
- [Ridurre le dimensioni della pagina di un fax sovradimensionato in entrata](#)
- [Impostazione della stampa fronte-retro per i fax ricevuti](#)
- [Impostare il timbro di ricezione fax](#)
- [Ricevere un fax al termine di una conversazione telefonica](#)

## Panoramica delle modalità di ricezione

**Modelli correlati:** MFC-L3710CW/MFC-L3730CDN/MFC-L3750CDW/MFC-L3770CDW

Con alcune modalità di ricezione, la risposta è automatica (Modalità Solo fax e Modalità Fax/Tel). Per informazioni sulla modifica del numero di squilli prima di utilizzare queste modalità.

### Modalità Solo fax

([Solo fax] nel Menu della macchina)

Modalità Solo fax risponde automaticamente ad ogni chiamata come fax.

### Modalità Fax/Tel

([Fax/Tel] nel Menu della macchina)

La modalità Fax/Tel consente di gestire le chiamate in arrivo riconoscendo se sono fax o chiamate vocali e trattandole in uno dei seguenti modi:

- I fax vengono ricevuti automaticamente.
- Le chiamate vocali attivano gli squilli F/T che indicano di prendere la chiamata. Lo squillo F/T è una sorta di doppio squillo veloce emesso dalla macchina.

### Modalità manuale

([Manuale] nel Menu della macchina)

Per ricevere un fax in modalità manuale, sollevare il ricevitore del telefono esterno connesso alla macchina.

Quando si sentono i toni del fax (segnali acustici brevi ripetuti), premere i pulsanti riportati nella tabella per ricevere un fax. Utilizzare la funzione Rilevamento fax per ricevere i fax sollevando il ricevitore sulla stessa linea della macchina.

Modelli interessati	Per ricevere il fax
Modelli LCD touchscreen	 > Inizio fax > Ricezione

### Modalità TAD esterno

([Tel./Segr. Est.] nel Menu della macchina)

La modalità TAD esterno consente a una segreteria esterna di gestire le chiamate in arrivo.

Le chiamate in entrata vengono gestite nei modi seguenti:

- I fax vengono ricevuti automaticamente.
- Il chiamante può registrare un messaggio sul TAD esterno.



### Informazioni correlate

- [Impostazioni relative alla modalità di ricezione](#)



## Selezionare la corretta modalità di ricezione

**Modelli correlati:** MFC-L3710CW/MFC-L3730CDN/MFC-L3750CDW/MFC-L3770CDW

È necessario scegliere una modalità di ricezione in base ai dispositivi esterni e ai servizi telefonici presenti sulla linea.

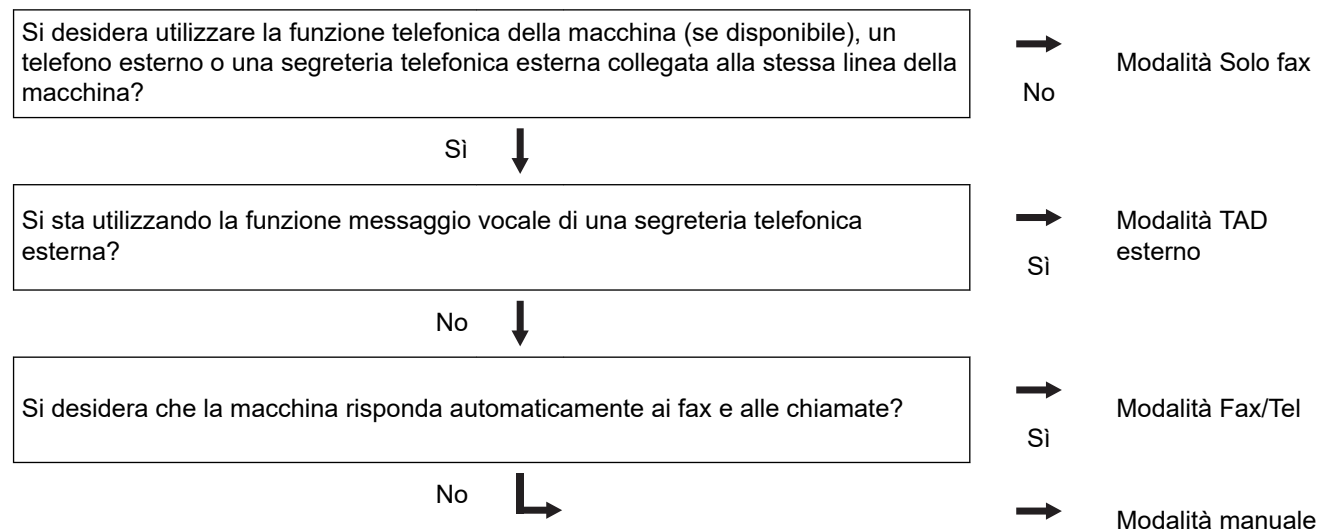
Per impostazione predefinita, la macchina è predisposta per la ricezione automatica dei fax inviati. Il diagramma che segue fornisce indicazioni per la selezione della modalità più adatta.



1. Premere  [Impostazioni] > [Tutte le imp.] > [Fax] > [Imp.ricezione] > [Mod. di ricez.].
2. Premere [Solo fax], [Fax/Tel], [Tel./Segr. Est.] o [Manuale].
3. Premere .

### Informazioni correlate

- [Impostazioni relative alla modalità di ricezione](#)

#### Argomenti correlati:

- [Problemi con il telefono e il fax](#)

## Impostare il numero di squilli prima che la macchina risponda (numero di squilli)

**Modelli correlati:** MFC-L3710CW/MFC-L3730CDN/MFC-L3750CDW/MFC-L3770CDW

Quando l'apparecchio riceve una chiamata, emette il normale squillo telefonico. Il numero di squilli viene impostato nell'impostazione Numero squilli.

- L'impostazione Numero squilli definisce il numero di volte che l'apparecchio squilla prima di rispondere nelle modalità Solo fax e Fax/Tel.
- Se si dispone di telefoni esterni o in derivazione sulla stessa linea dell'apparecchio, selezionare il numero massimo di squilli.

1. Premere  [Impostazioni] > [Tutte le imp.] > [Fax] > [Imp.ricezione] > [Numero squilli].
2. Premere il numero di squilli desiderato.



Se si seleziona [0], la macchina risponderà immediatamente e la linea non squillerà affatto (disponibile solo per alcuni paesi).

3. Premere .



### Informazioni correlate

- [Impostazioni relative alla modalità di ricezione](#)

#### Argomenti correlati:

- [Problemi con il telefono e il fax](#)



## Impostare la durata squilli F/T (doppio squillo)

**Modelli correlati:** MFC-L3710CW/MFC-L3730CDN/MFC-L3750CDW/MFC-L3770CDW

Quando si imposta la modalità di ricezione su Fax/Tel, se la chiamata in arrivo è un fax, la macchina automaticamente lo riceverà. Tuttavia, se si tratta di una chiamata vocale, la macchina emette lo speciale squillo F/T (doppio squillo) per il tempo impostato in durata squilli F/T. Quando si sente lo squillo F/T, vuol dire una chiamata vocale in linea.

- La funzione Durata squilli F/T si attiva quando si imposta la modalità Fax/Tel quale modalità di ricezione.

Lo squillo F/T viene emesso dalla macchina e pertanto i telefoni interni ed esterni non emettono squilli; tuttavia, è comunque possibile rispondere alla chiamata da un qualsiasi telefono.

1. Premere  [Impostazioni] > [Tutte le imp.] > [Fax] > [Imp.ricezione] > [N. squilli F/T].
2. Premere per scegliere la durata degli squilli emessi dalla macchina prima di rispondere ad una chiamata vocale.
3. Premere .



Anche se la chiamata viene interrotta durante il doppio squillo veloce, l'apparecchio continuerà a squillare per tutta la durata impostata.



### Informazioni correlate

- [Impostazioni relative alla modalità di ricezione](#)

## Impostare Riconoscimento fax

**Modelli correlati:** MFC-L3710CW/MFC-L3730CDN/MFC-L3750CDW/MFC-L3770CDW



**Se Riconoscimento fax è attivo:** L'apparecchio riceve automaticamente un fax, anche quando si risponde a una chiamata. Quando si vede [Ricezione] sul display LCD o quando si avverte il tono di ricezione attraverso il ricevitore utilizzato, riposizionare il ricevitore. La macchina proseguirà con l'operazione.

**Se il rilevamento fax non è attivo:** se si è vicini alla macchina e si risponde ad una chiamata fax sollevando il ricevitore, premere i pulsanti nella seguente tabella per ricevere il fax. Se si risponde da un telefono interno <sup>1</sup> o esterno, premere \*51.

Modelli interessati	Per ricevere il fax
MFC-L3710CW/MFC-L3730CDN/MFC-L3750CDW/ MFC-L3770CDW	 > Inizio fax > Ricezione



- Se questa funzione è impostata su [Sì], ma la macchina non si collega ad una chiamata fax quando si solleva il ricevitore di un telefono in derivazione o esterno, premere il Codice di attivazione remota **51**.
- Se i fax vengono inviati da un computer sulla stessa linea telefonica e la macchina li intercetta, impostare Riconoscimento fax su [No].

1. Premere  [Impostazioni] > [Tutte le imp.] > [Fax] > [Imp.ricezione] > [Riconos.fax].
2. Premere [Sì] o [No].
3. Premere .



### Informazioni correlate



- [Impostazioni relative alla modalità di ricezione](#)

<sup>1</sup> (Non disponibile in Germania)

## Ridurre le dimensioni della pagina di un fax sovradimensionato in entrata

**Modelli correlati:** MFC-L3710CW/MFC-L3730CDN/MFC-L3750CDW/MFC-L3770CDW

Se si attiva la funzione di riduzione automatica, la macchina riduce ogni pagina di un fax in entrata per adattarlo al foglio. La macchina calcola il rapporto di riduzione utilizzando il formato della pagina del fax e l'impostazione del formato carta.

1. Premere  [Impostazioni] > [Tutte le imp.] > [Fax] > [Imp.ricezione] > [Auto riduzione].
2. Premere [Sì] o [No].
3. Premere .



### Informazioni correlate



- [Impostazioni relative alla modalità di ricezione](#)

## Impostazione della stampa fronte-retro per i fax ricevuti

**Modelli correlati:** MFC-L3730CDN/MFC-L3750CDW/MFC-L3770CDW

L'apparecchio stampa i fax ricevuti su entrambi i lati del foglio quando [Fronte-retro] è impostato su [Sì].

- Utilizzare carta in formato A4 (da 60 a 105 g/m<sup>2</sup>) per questa funzione.
- Se la funzione stampa fronte-retro è attivata, i fax in arrivo saranno automaticamente ridotti per adattarli al formato della carta nel vassoio.

1. Premere  [Impostazioni] > [Tutte le imp.] > [Fax] > [Imp.ricezione] > [Fronte-retro].
2. Premere [Sì] o [No].
3. Premere .



### Informazioni correlate

- [Impostazioni relative alla modalità di ricezione](#)





## Impostare il timbro di ricezione fax

**Modelli correlati:** MFC-L3710CW/MFC-L3730CDN/MFC-L3750CDW/MFC-L3770CDW

È possibile impostare l'apparecchio per stampare la data e l'ora di ricevimento nella parte centrale superiore di ogni pagina fax ricevuta.

- Accertarsi di aver impostato la data e l'ora correnti nell'apparecchio.

1. Premere  [Impostazioni] > [Tutte le imp.] > [Fax] > [Imp.ricezione] > [Data/ora ricezione fax].
2. Premere [Sì] o [No].
3. Premere .



### Informazioni correlate

- [Impostazioni relative alla modalità di ricezione](#)

## Ricevere un fax al termine di una conversazione telefonica

**Modelli correlati:** MFC-L3710CW/MFC-L3730CDN/MFC-L3750CDW/MFC-L3770CDW

Se si parla al telefono collegato alla macchina Brother e l'altro interlocutore parla a un telefono collegato al suo fax, al termine della chiamata quest'ultimo può inviare un fax prima di riagganciare.

L'ADF della macchina è vuoto.

1. Chiedere all'interlocutore di inserire il documento nell'apparecchio e di premere il tasto **Avvio** o **Invio**.
2. Quando la macchina emette i segnali di chiamata CNG (segnali acustici a ripetizione lenta), premere **[Inizio fax]**.



Se sulla macchina è attiva la **ricomposizione automatica**, attendere il completamento dell'operazione e riprovare.

3. Premere **[Ricezione]** per ricevere un fax.
4. Riporre il ricevitore esterno.



### Informazioni correlate

- [Impostazioni relative alla modalità di ricezione](#)

## Opzioni di ricezione in memoria

**Modelli correlati:** MFC-L3710CW/MFC-L3730CDN/MFC-L3750CDW/MFC-L3770CDW

Utilizzare le opzioni di ricezione in memoria per gestire i fax in entrata quando si è lontani dall'apparecchio. È possibile utilizzare una sola opzione di ricezione in memoria alla volta.

La ricezione in memoria può essere impostata su:

- [Inoltro fax](#)
- [Memorizzazione fax](#)
- [Ricezione PC-FAX](#)
- [Inoltro su cloud](#)



La macchina può inoltrare ai servizi online i fax ricevuti.

- [No](#)
- [Inoltrare i fax in entrata ad un'altra macchina](#)
- [Archiviare nella memoria della macchina i fax in entrata](#)
- [Modificare le opzioni di Memory Receive](#)
- [Disattivare la ricezione in memoria](#)
- [Stampare un fax dalla memoria della macchina](#)
- [Utilizzare la funzione Ricezione PC-Fax per trasferire i fax ricevuti sul computer \(solo Windows\)](#)

## Inoltrare i fax in entrata ad un'altra macchina

**Modelli correlati:** MFC-L3710CW/MFC-L3730CDN/MFC-L3750CDW/MFC-L3770CDW

Utilizzare la funzione Inoltro fax per inoltrare automaticamente a un altro apparecchio i fax in entrata.

1. Premere  [Impostazioni] > [Tutte le imp.] > [Fax] > [Imp.ricezione] > [Mem ricezione].
  2. Premere [Inoltro fax].
  3. Effettuare una delle seguenti operazioni:
    - Premere [Manuale] per immettere il numero d'inoltro fax (massimo 20 caratteri) utilizzando l'LCD. Premere [OK].
    - Premere [Rubrica].  
Scorrere in alto o in basso, oppure premere ▲ o ▼ per scorrere la schermata fino a individuare il numero di fax o l'indirizzo e-mail a cui inoltrare i fax.  
Premere il numero di fax o dell'indirizzo e-mail da utilizzare.
- 
-  • Premere [Stampa backup: Sì] o [Stampa backup: No]. Se si seleziona [Stampa backup: Sì], la macchina stampa anche una copia dei fax ricevuti.
- 
4. Premere .

### Informazioni correlate

- [Opzioni di ricezione in memoria](#)

## Archiviare nella memoria della macchina i fax in entrata

**Modelli correlati:** MFC-L3710CW/MFC-L3730CDN/MFC-L3750CDW/MFC-L3770CDW

Utilizzare la funzione Memorizzazione fax per archiviare nella memoria della macchina i fax in entrata. Per recuperare i messaggi fax archiviati in un fax remoto, utilizzare i comandi di Recupero remoto. La macchina stamperà una copia di backup di ciascun fax memorizzato.

1. Premere  [Impostazioni] > [Tutte le imp.] > [Fax] > [Imp.ricezione] > [Mem ricezione].
2. Strisciare verso l'alto o il basso oppure premere ▲ o ▼ per visualizzare l'opzione [Memoriz.fax], quindi premere [Memoriz.fax].



Premere [Stampa backup: Sì] o [Stampa backup: No]. Se si seleziona [Stampa backup: Sì], la macchina stampa anche una copia dei fax ricevuti.

3. Premere .



### Informazioni correlate

- [Opzioni di ricezione in memoria](#)

## Modificare le opzioni di Memory Receive

**Modelli correlati:** MFC-L3710CW/MFC-L3730CDN/MFC-L3750CDW/MFC-L3770CDW

Se sono presenti fax ricevuti nella memoria dell'apparecchio quando si modificano le operazioni del fax remoto, sul display LCD viene visualizzata una delle domande seguenti:

**Se i fax ricevuti sono stati stampati automaticamente, sull'LCD viene visualizzato [Cancellare tutti i documenti?]**

- Effettuare una delle operazioni seguenti:
  - Premendo [Sì], i fax in memoria vengono cancellati prima della modifica delle impostazioni.
  - Premendo [No], i fax in memoria non vengono cancellati e l'impostazione non viene modificata.

**Se i fax che non sono stati stampati sono nella memoria della macchina, sull'LCD viene visualizzato [Stampare tutti i fax?]**

- Effettuare una delle operazioni seguenti:
  - Premendo [Sì], i fax in memoria vengono stampati prima della modifica delle impostazioni.
  - Premendo [No], i fax in memoria non vengono stampati e l'impostazione non viene modificata.

**Se i fax ricevuti rimangono nella memoria della macchina quando si passa a [Ricez. PC Fax] da un'altra opzione ([Inoltro fax] o [Memoriz. fax]).**

- Premere [<USB>] oppure il nome del computer nel caso in cui si sia connessi in rete, quindi premere [OK]. All'utente viene chiesto se desidera attivare la funzione Stampa backup.

Sul display LCD viene visualizzato quanto segue:

[Invio fax a PC?]

- Premendo [Sì], i fax in memoria vengono inviati al computer prima della modifica delle impostazioni.
- Premendo [No], i fax in memoria non vengono cancellati e l'impostazione non viene modificata.



### Informazioni correlate

- [Opzioni di ricezione in memoria](#)

## Disattivare la ricezione in memoria

**Modelli correlati:** MFC-L3710CW/MFC-L3730CDN/MFC-L3750CDW/MFC-L3770CDW

Disattivare la ricezione in memoria se non si desidera che la macchina salvi o trasferisca i fax in entrata.

1. Premere  [Impostazioni] > [Tutte le imp.] > [Fax] > [Imp.ricezione] > [Mem ricezione].
2. Premere [No].



Sull'LCD appariranno alcune opzioni se sono ancora presenti fax ricevuti nella memoria della macchina.

3. Premere .



### Informazioni correlate

- [Opzioni di ricezione in memoria](#)

## Stampare un fax dalla memoria della macchina

**Modelli correlati:** MFC-L3710CW/MFC-L3730CDN/MFC-L3750CDW/MFC-L3770CDW

Se si seleziona [Memoriz.fax] è ancora possibile stampare un fax dalla memoria quando ci si trova presso la macchina.

1. Premere  [Impostazioni] > [Tutte le imp.] > [Fax] > [Stampa doc.].
2. Premere [Sì].

### Informazioni correlate

- [Opzioni di ricezione in memoria](#)

#### **Argomenti correlati:**

- [Messaggi di errore e manutenzione](#)



## Utilizzare la funzione Ricezione PC-Fax per trasferire i fax ricevuti sul computer (solo Windows)

**Modelli correlati:** MFC-L3710CW/MFC-L3730CDN/MFC-L3750CDW/MFC-L3770CDW

Abilitare la funzione Ricezione PC-Fax, la macchina memorizza automaticamente i fax in entrata e li invia al computer. Utilizzare il computer per visualizzare e memorizzare i fax ricevuti.

Per trasferire al computer i fax ricevuti, è necessario che nel computer sia in esecuzione il software Ricezione PC-FAX.

Anche se il computer è stato spento (di notte o il fine settimana, per esempio), l'apparecchio riceve e memorizza i fax.

Quando si avvia il computer e il software di Ricezione PC-Fax è in esecuzione, la macchina trasferisce automaticamente i fax al computer.

Se si seleziona [Stampa backup: Sì], la macchina inoltre stampa il fax.

1. Premere  [Impostazioni] > [Tutte le imp.] > [Fax] > [Imp.ricezione] > [Ricez. PC Fax].
2. Premere [Sì].
3. Premere [OK] e seguire le istruzioni sul display LCD.



- La Ricezione PC-Fax non è disponibile per sistemi operativi Mac.
- Se viene visualizzato un messaggio di errore e la macchina non riesce a stampare i fax in memoria, è possibile utilizzare questa impostazione per trasferire i fax sul computer.

4. Premere [<USB>] o il nome del computer desiderato per ricevere i fax se si è in rete, quindi premere [OK].
5. Premere [Stampa backup: Sì] o [Stampa backup: No].
6. Premere .



### Informazioni correlate

- [Opzioni di ricezione in memoria](#)

## Recupero remoto dei fax

Utilizzare la funzione Recupero remoto per chiamare l'apparecchio da qualunque telefono o apparecchio fax a toni e usare il codice di accesso remoto e i comandi remoti per recuperare i messaggi fax.

- [Impostare un codice di accesso remoto](#)
- [Usare il codice di accesso remoto](#)
- [Comandi di recupero remoto](#)
- [Inoltro fax in remoto](#)
- [Modificare il numero di inoltro fax](#)

## Impostare un codice di accesso remoto

**Modelli correlati:** MFC-L3710CW/MFC-L3730CDN/MFC-L3750CDW/MFC-L3770CDW

Impostare il codice di accesso remoto per accedere e controllare la macchina Brother anche quando non ci si trova nelle vicinanze della macchina.

Prima di utilizzare le funzioni di accesso e recupero remoto, è necessario impostare un codice personale. L'impostazione predefinita è il codice inattivo (---\*).

1. Premere  [Impostazioni] > [Tutte le imp.] > [Fax] > [Accesso remoto].
2. Immettere un codice di tre cifre utilizzando i numeri da [0] a [9], [\*] o [#] utilizzando la tastiera del display LCD (non è possibile modificare l'impostazione predefinita "--\*") e quindi premere [OK].



- NON utilizzare lo stesso codice utilizzato per il Codice di attivazione remota (\*51) o il Codice di disattivazione remota <sup>1</sup> (#51).
- Per disattivare il codice, premere e tenere premuto  per ripristinare l'impostazione inattiva (---\*), quindi premere [OK].

3. Premere .



### Informazioni correlate

- [Recupero remoto dei fax](#)

<sup>1</sup> (Non disponibile in Germania)

## Usare il codice di accesso remoto

**Modelli correlati:** MFC-L3710CW/MFC-L3730CDN/MFC-L3750CDW/MFC-L3770CDW

1. Comporre il proprio numero di fax da un telefono o da un altro apparecchio fax a toni.
2. Quando l'apparecchio risponde, immettere immediatamente il proprio codice di accesso remoto (tre cifre seguite da \*).
3. L'apparecchio segnala l'eventuale ricezione di messaggi:
  - Un segnale prolungato: Messaggi fax
  - Nessun segnale: Nessun messaggio
4. Quando l'apparecchio emette due suoni brevi, immettere un comando.
  - Se si attende più di 30 secondi per immettere un comando, l'apparecchio interrompe la comunicazione.
  - Se viene immesso un comando non valido, l'apparecchio emette tre suoni.
5. Una volta completata l'operazione, premere 9 0 per reimpostare la macchina.
6. Riagganciare.
  - Questa funzione potrebbe non essere disponibile in alcuni Paesi o non supportata dalla compagnia telefonica locale dell'utente.



### Informazioni correlate

- [Recupero remoto dei fax](#)

## Comandi di recupero remoto

**Modelli correlati:** MFC-L3710CW/MFC-L3730CDN/MFC-L3750CDW/MFC-L3770CDW

Utilizzare i comandi remoti in questa tabella per accedere ai comandi e alle opzioni fax quando si è lontani dall'apparecchio Brother. Quando si chiama l'apparecchio e si inserisce il codice di accesso remoto (tre cifre seguite da \*), il sistema emetterà due suoni brevi e occorre inserire un comando remoto (colonna 1), seguito da una delle opzioni (colonna 2) per il comando scelto.

Comandi remoti	Opzioni	Informazioni dettagliate sull'operazione
<b>95</b>	<b>Modificare le impostazioni di inoltro fax o memorizzazione fax</b>	
	1 NO	È possibile selezionare <i>Nodopo</i> aver recuperato o cancellato tutti i messaggi.
	2 Inoltro fax	Un segnale prolungato significa che la modifica è stata accettata. Nel caso si avvertano tre segnali sonori brevi, non è possibile effettuare una modifica poiché c'è qualcosa che non è stato configurato (ad esempio, non è stato registrato un numero di Inoltro fax). È possibile registrare il proprio numero di inoltro fax digitando 4. Una volta registrato il numero, la funzione Inoltro fax è attiva.
	4 Numero di Inoltro fax	
	6 Memorizzazione fax	
<b>96</b>	<b>Recuperare un fax</b>	
	2 Recuperare tutti i fax	Comporre il numero di fax di una macchina remota per il recupero dei messaggi fax memorizzati.
	3 Cancellare i fax dalla memoria	Un segnale acustico prolungato indica che i messaggi fax sono stati cancellati dalla memoria.
<b>97</b>	<b>Verificare lo stato di ricezione</b>	
	1 Fax	Verificare se la macchina ha ricevuto fax. Se ne ha ricevuti, la macchina emette un segnale acustico prolungato. Se non ne ha ricevuti, la macchina emette tre segnali acustici brevi.
<b>98</b>	<b>Modificare la modalità di ricezione</b>	
	1 TAD esterna	Un segnale acustico prolungato indica che la modifica è stata accettata.
	2 Fax/Tel	
	3 Solo fax	
<b>90</b>	<b>Uscire</b>	Premere <b>9 0</b> per interrompere il recupero remoto. Attendere il segnale acustico prolungato prima di riagganciare il ricevitore.



### Informazioni correlate

- [Recupero remoto dei fax](#)

## Inoltro fax in remoto

**Modelli correlati:** MFC-L3710CW/MFC-L3730CDN/MFC-L3750CDW/MFC-L3770CDW

Chiamare la macchina Brother da qualunque telefono a toni o fax e per inoltrare i fax in entrata a un'altra macchina.

Per utilizzare questa funzione è necessario attivare Memorizzazione fax.

1. Comporre il proprio numero di fax.
2. Quando la macchina risponde, immettere il proprio codice di accesso remoto (tre cifre seguite da \*). Se viene emesso un suono lungo, sono presenti messaggi.
3. Quando vengono emessi due suoni brevi, premere 9 6 2.
4. Attendere che venga emesso un suono lungo, utilizzare il tastierino di composizione per immettere il numero dell'apparecchio fax a cui inviare i messaggi, seguito da # # (fino a 20 cifre).



Non è possibile utilizzare \* e # come numeri da comporre. Tuttavia, è possibile premere # se si desidera inserire una pausa.

5. Riagganciare dopo che l'apparecchio avrà emesso un suono. La macchina chiama l'altro fax, il quale stamperà i messaggi fax.



### Informazioni correlate

- [Recupero remoto dei fax](#)

## Modificare il numero di inoltro fax

**Modelli correlati:** MFC-L3710CW/MFC-L3730CDN/MFC-L3750CDW/MFC-L3770CDW

È possibile modificare il numero di inoltro fax da un altro telefono o apparecchio fax a toni.

1. Comporre il proprio numero di fax.
2. Quando la macchina risponde, immettere il proprio codice di accesso remoto (tre cifre seguite da \*). Se viene emesso un suono lungo, sono presenti messaggi.
3. Quando vengono emessi due suoni brevi, premere 9 5 4.
4. Attendere il segnale prolungato, immettere il nuovo numero (massimo 20 cifre) dell'apparecchio fax remoto a cui si desidera inoltrare i messaggi fax utilizzando la tastiera, quindi premere # #.

Si sentirà un suono lungo.



Non è possibile utilizzare \* e # come numeri da comporre. Tuttavia, è possibile premere # se si desidera inserire una pausa.

5. Quando si sentono due suoni corti, premere 9 0 per interrompere l'accesso remoto al termine.
6. Riagganciare dopo che l'apparecchio avrà emesso un suono.



### Informazioni correlate

- [Recupero remoto dei fax](#)

## Operazioni vocali e numeri fax

- [Operazioni vocali](#)
- [Memorizzare i numeri di fax](#)
- [Impostare i gruppi per la trasmissione circolare](#)
- [Unire numeri della rubrica](#)



## Operazioni vocali

- Rispondere a una chiamata vocale in modalità di Ricezione Fax/Tel

## Rispondere a una chiamata vocale in modalità di Ricezione Fax/Tel

**Modelli correlati:** MFC-L3710CW/MFC-L3730CDN/MFC-L3750CDW/MFC-L3770CDW

Quando si trova in modalità Fax/Tel, la macchina utilizza la funzione Squilli F/T (squilli doppi rapidi) per avvertire l'utente che è in arrivo una chiamata vocale.

Se si è alla macchina, sollevare il ricevitore del telefono esterno, e quindi premere il pulsante riportato nella seguente tabella per rispondere:

Modelli interessati	Per rispondere a una chiamata vocale
MFC-L3710CW/MFC-L3730CDN/MFC-L3750CDW/ MFC-L3770CDW	Rispondi

Se si risponde da un telefono in derivazione <sup>1</sup>, sollevare il ricevitore mentre è attiva la funzione Squilli F/T e quindi premere #51 tra il doppio squillo veloce. Se non si sente la voce dell'interlocutore o se è in corso l'invio di un fax, rinviare la chiamata all'apparecchio premendo \*51.



### Informazioni correlate

- [Operazioni vocali](#)

<sup>1</sup> (Non disponibile in Germania)

## Memorizzare i numeri di fax

**Modelli correlati:** MFC-L3710CW/MFC-L3730CDN/MFC-L3750CDW/MFC-L3770CDW

- [Memorizzare i numeri nella rubrica](#)
- [Modifica o eliminazione di nomi o numeri dalla rubrica](#)

## Memorizzare i numeri nella rubrica

**Modelli correlati:** MFC-L3710CW/MFC-L3730CDN/MFC-L3750CDW/MFC-L3770CDW

1. Premere  [Fax] > [Rubrica].
2. Procedere come segue:
  - a. Premere [Modifica].
  - b. Premere [Aggiungi nuovo indirizzo].
  - c. Premere [Nome].
  - d. Inserire il nome utilizzando l'LCD (fino a 16 caratteri) e quindi premere [OK].
  - e. Premere [Indirizzo].
  - f. Inserire il numero di telefono o di fax utilizzando l'LCD (fino a 20 cifre) e quindi premere [OK].
  - g. Premere [OK].Per memorizzare un altro numero in rubrica, ripetere questi passi.

3. Premere .



### Informazioni correlate

- [Memorizzare i numeri di fax](#)
  - [Memorizzare i numeri nella Rubrica dalle chiamate in uscita](#)

## Memorizzare i numeri nella Rubrica dalle chiamate in uscita

**Modelli correlati:** MFC-L3710CW/MFC-L3730CDN/MFC-L3750CDW/MFC-L3770CDW

È possibile memorizzare numeri nella Rubrica dalla cronologia delle chiamate in uscita.

1. Premere  [Fax] > [Registro chiamate] > [Chiamata in uscita].
2. Scorrere rapidamente verso l'alto o il basso oppure premere ▲ o ▼ per visualizzare il numero desiderato, quindi selezionarlo.
3. Premere [Modifica] > [Aggiungi a rubrica] > [Nome].



Per eliminare il numero, premere [Modifica] > [Elimina]. Premere [Sì] per confermare.

4. Inserire il nome utilizzando l'LCD (fino a 16 caratteri).
5. Premere [OK].
6. Premere [OK] per confermare il numero di telefono o fax che si desidera memorizzare.
7. Premere .



### Informazioni correlate

- [Memorizzare i numeri nella rubrica](#)

## Modifica o eliminazione di nomi o numeri dalla rubrica

**Modelli correlati:** MFC-L3710CW/MFC-L3730CDN/MFC-L3750CDW/MFC-L3770CDW

1. Premere  [Fax] > [Rubrica] > [Modifica].
2. Effettuare una delle seguenti operazioni:
  - Premere [Cambia] per modificare i nomi o i numeri di fax o di telefono.  
Scorrere verso l'alto o il basso oppure premere ▲ o ▼ per visualizzare il numero da modificare, quindi selezionarlo.
    - Per modificare il nome, premere [Nome]. Inserire il nuovo nome (massimo 16 caratteri) utilizzando la tastiera sul display LCD e quindi premere [OK].
    - Per modificare il numero di fax o telefono, premere [Indirizzo]. Immettere il nuovo numero di fax o di telefono (massimo 20 caratteri) utilizzando l'LCD e quindi premere [OK].Premere [OK] per concludere.



Come immettere il testo:

Per modificare un carattere, premere ◀ o ▶ per posizionare il cursore per selezionare il carattere da modificare, quindi premere .

Immettere il nuovo carattere.

- Per eliminare i numeri, premere [Elimina].
  - Selezionare i numeri di fax o di telefono da eliminare premendo su di essi per visualizzare un segno di spunta rosso, quindi premere [OK].
3. Premere .



### Informazioni correlate

- [Memorizzare i numeri di fax](#)



## Impostare i gruppi per la trasmissione circolare

**Modelli correlati:** MFC-L3710CW/MFC-L3730CDN/MFC-L3750CDW/MFC-L3770CDW

Un Gruppo, che può essere memorizzato nella Rubrica, consente di inviare lo stesso messaggio fax a diversi numeri di fax.

È necessario anzitutto memorizzare in rubrica i vari numeri di fax. Successivamente, è possibile includere questi numeri all'interno del gruppo. Ogni gruppo utilizza un numero della rubrica.

Modelli interessati	Numero massimo del Gruppo	Numeri massimi in un Gruppo grande
MFC-L3710CW/MFC-L3730CDN/ MFC-L3750CDW/MFC-L3770CDW	20 gruppi	199 numeri

1. Premere  [Fax] > [Rubrica].
2. Procedere come segue:
  - a. Premere [Modifica] > [Imposta gruppi] > [Nome].
  - b. Inserire il nome del gruppo (massimo 16 caratteri) utilizzando la tastiera sul display LCD e quindi premere [OK].
  - c. Premere [Agg./Elimina].
  - d. Aggiungere al Gruppo i numeri della Rubrica selezionandoli per visualizzare un segno di spunta rosso e quindi premere [OK].
  - e. Leggere e confermare l'elenco di nomi e numeri scelti, quindi premere [OK] per salvare il gruppo.Per memorizzare un altro Gruppo per la trasmissione circolare, ripetere queste operazioni.
3. Premere .

### Informazioni correlate

- [Operazioni vocali e numeri fax](#)
  - [Modificare un nome del gruppo Trasmissione circolare](#)
  - [Eliminare un gruppo Trasmissione circolare](#)
  - [Aggiungere o eliminare un membro del gruppo Trasmissione circolare](#)

## Modificare un nome del gruppo Trasmissione circolare

**Modelli correlati:** MFC-L3710CW/MFC-L3730CDN/MFC-L3750CDW/MFC-L3770CDW

1. Premere  [Fax] > [Rubrica] > [Modifica] > [Cambia].
2. Scorrere rapidamente verso l'alto o il basso oppure premere ▲ o ▼ per visualizzare il Gruppo desiderato, quindi premere il nome del Gruppo.
3. Premere [Nome].
4. Inserire il nuovo nome Gruppo (massimo 16 caratteri) utilizzando la tastiera sul display LCD e quindi premere [OK].



Come modificare il nome memorizzato:

Per modificare un carattere, premere ◀ o ▶ per posizionare il cursore per selezionare il carattere da modificare, quindi premere .

Immettere il nuovo carattere.

5. Premere [OK].
6. Premere .





### Informazioni correlate

- [Impostare i gruppi per la trasmissione circolare](#)



## Eliminare un gruppo Trasmissione circolare

**Modelli correlati:** MFC-L3710CW/MFC-L3730CDN/MFC-L3750CDW/MFC-L3770CDW

1. Premere  [Fax] > [Rubrica] > [Modifica] > [Elimina].
2. Scorrere rapidamente verso l'alto o il basso oppure premere ▲ o ▼ per visualizzare il Gruppo desiderato, quindi premere il nome del Gruppo.
3. Premere [OK].
4. Premere .





### Informazioni correlate

- [Impostare i gruppi per la trasmissione circolare](#)

## Aggiungere o eliminare un membro del gruppo Trasmissione circolare

**Modelli correlati:** MFC-L3710CW/MFC-L3730CDN/MFC-L3750CDW/MFC-L3770CDW

1. Premere  [Fax] > [Rubrica] > [Modifica] > [Cambia].
2. Scorrere rapidamente verso l'alto o il basso oppure premere ▲ o ▼ per visualizzare il Gruppo desiderato, quindi premere il nome del Gruppo.
3. Strisciare verso l'alto o il basso oppure premere ▲ o ▼ per visualizzare l'opzione [Agg./Elimina], quindi premere [Agg./Elimina].
4. Scorrere in alto o in basso, oppure premere ▲ o ▼ per visualizzare il numero da aggiungere o eliminare.
5. Effettuare la seguente operazione per ogni numero da modificare:
  - Per aggiungere un numero al gruppo, selezionare la casella di controllo del numero per inserire un segno di spunta.
  - Per eliminare un numero dal gruppo, selezionare la casella di controllo del numero per rimuovere il segno di spunta.
6. Premere [OK].
7. Premere [OK].
8. Premere .



### Informazioni correlate

- [Impostare i gruppi per la trasmissione circolare](#)

## Unire numeri della rubrica

**Modelli correlati:** MFC-L3710CW/MFC-L3730CDN/MFC-L3750CDW/MFC-L3770CDW

Talvolta potrebbe essere necessario scegliere tra diversi operatori a lunga distanza per l'invio di un fax. Le tariffe possono variare a seconda dell'ora e della destinazione. Per utilizzare le tariffe ridotte, è possibile memorizzare i codici di accesso per gli operatori a lunga distanza e i numeri di carta di credito come numeri della rubrica.

È possibile memorizzare tali sequenze di composizione lunghe suddividendole e impostandole come numeri della Rubrica distinti in qualunque combinazione. È persino possibile includere la composizione manuale utilizzando la tastiera

Ad esempio: è possibile che nella macchina siano stati memorizzati "01632" e "960555", come riportato nella seguente tabella.

Modelli interessati	"01632" memorizzato in	"960555" memorizzato in
MFC-L3710CW/MFC-L3730CDN/ MFC-L3750CDW/MFC-L3770CDW	Rubrica: Brother 1	Rubrica: Brother 2

È possibile utilizzarli entrambi per comporre "01632-960555" mediante la seguente procedura.

1. Premere  [Fax] > [Rubrica].
2. Scorrere rapidamente verso l'alto o verso il basso, oppure premere ▲ o ▼ per visualizzare il numero di Brother 1.
3. Selezionare il numero.
4. Premere [Applica].
5. Premere [Rubrica].
6. Premere [OK].
7. Scorrere rapidamente verso l'alto o verso il basso, oppure premere ▲ o ▼ per visualizzare il numero di Brother 2.
8. Selezionare il numero.
9. Premere [Applica].
10. Premere [Inizio fax].

La macchina compone '01632-960555'.

Per cambiare temporaneamente un numero, è possibile sostituirne una parte premendola utilizzando l'LCD. Ad esempio, per cambiare il numero in "01632-960556", è possibile immettere il numero (Brother 1: 01632) utilizzando la Rubrica, premere [Applica], quindi premere 960556 utilizzando l'LCD.



Se occorre attendere un segnale di composizione in un punto della sequenza di composizione, è possibile creare una pausa nel numero premendo [Pausa].



### Informazioni correlate

- [Operazioni vocali e numeri fax](#)

## **Servizi telefonici e dispositivi esterni**

- [Impostare il tipo di linea telefonica](#)
- [Segreteria telefonica esterna \(TAD\)](#)
- [Telefoni esterni e interni](#)
- [Collegamenti multilinea \(PBX\)](#)

## Impostare il tipo di linea telefonica

**Modelli correlati:** MFC-L3710CW/MFC-L3730CDN/MFC-L3750CDW/MFC-L3770CDW

Se si collega la macchina ad una linea che utilizza PBX o ISDN per la ricezione e l'invio di fax, è necessario selezionare il tipo di linea telefonica adatto.

1. Premere  [Impostazioni] > [Tutte le imp.] > [Imp.iniziale] > [Imp.linea tel.].
2. Premere [Normale], [PBX] o [ISDN].
3. Se si seleziona [PBX], procedere come segue:
  - a. Premere [Sì] o [Sempre].



- Se si seleziona [Sì], la macchina compone sempre un prefisso prima del numero di fax solo quando si preme [R].
- Se si seleziona [Sempre], la macchina compone sempre un prefisso prima del numero di fax.

- b. Premere [Componi prefisso].
- c. Immettere un prefisso utilizzando l'LCD, quindi premere [OK].



- Utilizzare i numeri da 0 a 9, #, \* e !. Non è possibile utilizzare ! con altri numeri o caratteri.

4. Premere .



### Informazioni correlate

- [Servizi telefonici e dispositivi esterni](#)
  - [PBX e TRASFERIMENTO](#)

## PBX e TRASFERIMENTO

**Modelli correlati:** MFC-L3710CW/MFC-L3730CDN/MFC-L3750CDW/MFC-L3770CDW

L'impostazione predefinita della macchina per l'opzione [Imp.linea tel.] è [Normale], che consente il collegamento a una linea PSTN (rete linee telefoniche pubbliche) standard. Tuttavia, molte aziende utilizzano un sistema telefonico centralizzato o PBX (Private Branch Exchange, centralino privato per telefoni in derivazione). È possibile collegare la macchina alla maggior parte dei tipi di PBX. La funzione di richiamata della macchina supporta solo il servizio di ricomposizione del numero dopo un intervallo predefinito (TBR). Il servizio TBR funziona con la maggior parte dei sistemi PBX e permette di accedere a una linea esterna, oppure di trasferire le chiamate a un altro interno <sup>1</sup>. Per utilizzare questa funzione, premere il pulsante nella tabella.

Modelli interessati	Per utilizzare la funzione di richiamo della macchina
MFC-L3710CW/MFC-L3730CDN/MFC-L3750CDW/ MFC-L3770CDW	R



Premere il pulsante nella tabella come parte di un numero memorizzato nella Rubrica (Chiamata diretta e Chiamata veloce negli stessi modelli). Durante la programmazione del numero della Rubrica (numero Chiamata diretta e numero Chiamata veloce negli stessi modelli), premere prima il pulsante (sull'LCD viene visualizzato "!"), quindi immettere il numero di telefono. In questo modo si evita di premere il pulsante ogni volta prima di eseguire la composizione dalla Rubrica (Chiamata diretta o Chiamata veloce). Se il tipo di linea telefonica deve essere impostato su PBX, utilizzare la programmazione sulla macchina.



### Informazioni correlate

- [Impostare il tipo di linea telefonica](#)

<sup>1</sup> (Non disponibile in Germania)

## Segreteria telefonica esterna (TAD)

**Modelli correlati:** MFC-L3710CW/MFC-L3730CDN/MFC-L3750CDW/MFC-L3770CDW

È possibile collegare una segreteria telefonica esterna (TAD) alla stessa linea della macchina. Quando la segreteria telefonica TAD risponde a una chiamata, la macchina rileva l'eventuale presenza dei toni CNG (per le chiamate fax) inviati da un altro apparecchio fax. In presenza dei toni fax, l'apparecchio prende la chiamata e riceve il fax. In assenza dei toni fax, la macchina TAD lascia prendere la chiamata alla segreteria telefonica per la registrazione di un eventuale messaggio vocale; sul display LCD viene visualizzato il messaggio [Telefono].

La segreteria telefonica esterna deve attivarsi prima del quarto squillo (l'impostazione consigliata è due squilli). Questo è dovuto al fatto che la macchina non è in grado di rilevare i toni CNG finché la segreteria telefonica esterna TAD non risponde alla chiamata. La macchina del mittente invia i toni CNG solo per altri 8-10 secondi. Si sconsiglia di utilizzare la funzione di tariffa ridotta per la segreteria telefonica esterna se la sua attivazione richiede più di quattro squilli.

<Italia>

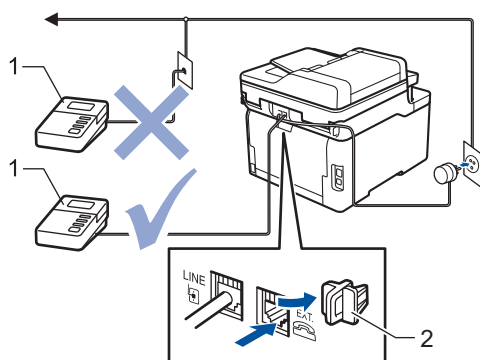

<Svizzera>

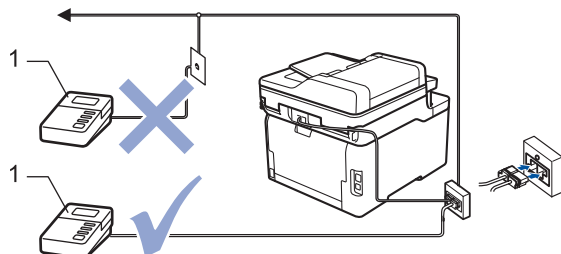

- 1 TAD
- 2 Cappuccio di protezione

### IMPORTANTE

NON collegare la segreteria telefonica in un altro punto della stessa linea telefonica.



In caso di problemi nella ricezione di fax, ridurre l'impostazione relativa al Numero di squilli della segreteria telefonica esterna.



### Informazioni correlate

- [Servizi telefonici e dispositivi esterni](#)
  - [Connettersi a una TAD esterna](#)
  - [Registrazione il messaggio in uscita \(OGM\) sulla TAD esterna](#)

## Connettersi a una TAD esterna

**Modelli correlati:** MFC-L3710CW/MFC-L3730CDN/MFC-L3750CDW/MFC-L3770CDW

1. Impostare la segreteria telefonica esterna (TAD) sul numero minimo di squilli consentito. Per maggiori informazioni, contattare il fornitore di servizi telefonici. (L'impostazione della durata degli squilli dell'apparecchio non ha rilevanza in questo caso.)
2. Registrare un messaggio in uscita sul TAD esterno.
3. Impostare il TAD esterno in modo che risponda alle chiamate.
4. Impostare la modalità di ricezione della macchina su [Tel./Segr. Est.].



### Informazioni correlate

- [Segreteria telefonica esterna \(TAD\)](#)



## Registrare il messaggio in uscita (OGM) sulla TAD esterna

**Modelli correlati:** MFC-L3710CW/MFC-L3730CDN/MFC-L3750CDW/MFC-L3770CDW

1. Registrare 5 secondi di silenzio all'inizio del messaggio. Questo consente all'apparecchio di rilevare eventuali toni fax.
2. Limitare la durata del messaggio a 20 secondi.
3. Terminare il messaggio di 20 secondi ricordando il codice di attivazione remota per l'invio manuale dei fax. Ad esempio: "Dopo il segnale acustico, lasciare un messaggio o premere \*51 e Avvio per inviare un fax."

### NOTA

Si consiglia di iniziare la registrazione del messaggio dopo 5 secondi di silenzio poiché la macchina non è in grado di rilevare i toni fax se sovrapposti alla voce. Si può provare ad omettere la pausa, ma nel caso in cui la macchina presenti problemi di ricezione dei fax si deve registrare nuovamente il messaggio in uscita includendo la pausa.

### ✓ Informazioni correlate

- [Segreteria telefonica esterna \(TAD\)](#)

## Telefoni esterni e interni

- Collegamento di un telefono esterno o in derivazione
- Utilizzo di telefoni esterni o in derivazione
- Se si utilizza un telefono cordless esterno non Brother
- Utilizzare i codici remoti

## Collegamento di un telefono esterno o in derivazione

**Modelli correlati:** MFC-L3710CW/MFC-L3730CDN/MFC-L3750CDW/MFC-L3770CDW

È possibile collegare un telefono separato alla macchina come indicato nello schema riportato di seguito.

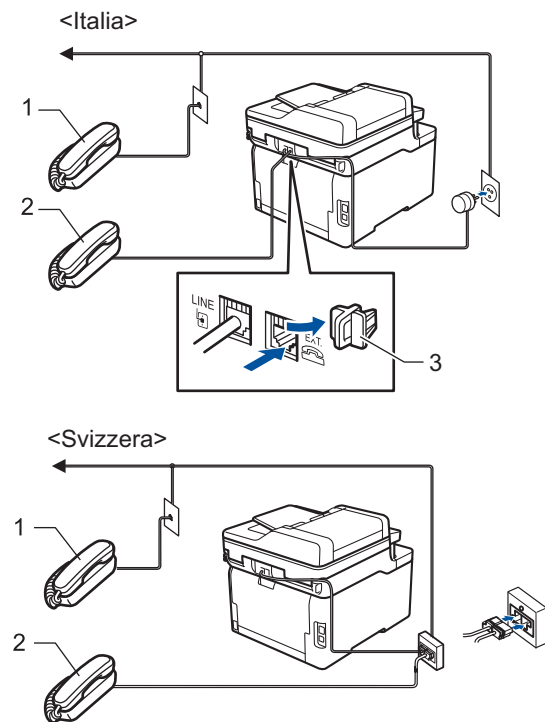

- 1 Telefono in derivazione
- 2 Telefono esterno
- 3 Cappuccio di protezione



Assicurarsi di utilizzare un telefono esterno con un cavo non superiore a tre metri di lunghezza.



### Informazioni correlate

- [Telefoni esterni e interni](#)

## Utilizzo di telefoni esterni o in derivazione

**Modelli correlati:** MFC-L3710CW/MFC-L3730CDN/MFC-L3750CDW/MFC-L3770CDW

Se si risponde ad una chiamata fax da un telefono in derivazione o da un telefono esterno, è possibile impostare la macchina per ricevere il fax utilizzando il Codice di attivazione remota. Digitando il codice di attivazione remota **\*51**, la macchina inizia a ricevere il fax.

Se la macchina risponde a una chiamata vocale e vengono emessi pseudo/doppi squilli indicanti all'utente la presenza di una chiamata di questo tipo, è possibile rispondere alla chiamata da un telefono esterno premendo il codice di disattivazione remota <sup>1</sup> **#51**.

### Se si risponde ad una chiamata ma nessuno è in linea:

Si sta probabilmente ricevendo un fax manuale.

Digitare **\*51** e attendere il tono di ricezione fax o fino a quando il display LCD della macchina non viene visualizzato [Ricezione], quindi riagganciare.



È possibile utilizzare anche la funzione Riconoscimento fax per fare in modo che l'apparecchio prenda automaticamente la chiamata.



### Informazioni correlate

- [Telefoni esterni e interni](#)

<sup>1</sup> (Non disponibile in Germania)

## Se si utilizza un telefono cordless esterno non Brother

**Modelli correlati:** MFC-L3710CW/MFC-L3730CDN/MFC-L3750CDW/MFC-L3770CDW

Se viene collegato il telefono senza fili non Brother al cavo della linea telefonica e ci si sposta con il telefono senza fili, è consigliabile ricevere le chiamate mentre è attiva la funzione Numero squilli.

Se si lascia che per primo risponda la macchina, si dovrà passare alla macchina per poter premere [Rispondi] o **Tei/R** per trasferire la chiamata al ricevitore senza fili.



### Informazioni correlate

- [Telefoni esterni e interni](#)

## Utilizzare i codici remoti

**Modelli correlati:** MFC-L3710CW/MFC-L3730CDN/MFC-L3750CDW/MFC-L3770CDW

### Codice di attivazione remota

Se si risponde a una chiamata fax da un telefono interno o esterno, è possibile impostare la macchina per la ricezione premendo il codice di attivazione remota **\*51**. Attendere i suoni del segnale del fax, quindi riporre il ricevitore.

Se si risponde ad una chiamata fax da un telefono esterno, è possibile impostare la macchina per ricevere il fax premendo i pulsanti della seguente tabella:

Modelli interessati	Per abilitare la macchina alla ricezione dei fax
MFC-L3710CW/MFC-L3730CDN/MFC-L3750CDW/ MFC-L3770CDW	Inizio fax e poi Ricezione

### Codice di disattivazione remota (Non disponibile in Germania)

Se si riceve una chiamata vocale in modalità F/T, la macchina comincerà ad emettere lo speciale doppio squillo dopo il numero di squilli iniziali. Se si risponde alla chiamata da un telefono in derivazione è possibile disattivare il doppio squillo F/T premendo **#51** (accertarsi di premerlo tra gli squilli).

Se la macchina risponde ad una chiamata vocale e fa un numero di squilli veloci doppio, è possibile rispondere alla chiamata con il telefono esterno premendo il pulsante nella seguente tabella:

Modelli interessati	Per rispondere a una chiamata vocale
MFC-L3710CW/MFC-L3730CDN/MFC-L3750CDW/ MFC-L3770CDW	Rispondi





### Informazioni correlate

- [Telefoni esterni e interni](#)
- [Modificare i codici remoti](#)

## Modificare i codici remoti

**Modelli correlati:** MFC-L3710CW/MFC-L3730CDN/MFC-L3750CDW/MFC-L3770CDW

Il codice di attivazione remota predefinito è **\*51**. Il codice di disattivazione remota predefinito <sup>1</sup> è **#51**. Se si viene costantemente scollegati quando si accede alla TAD esterna in remoto, provare a modificare i codici remoti da tre cifre utilizzando i numeri 0-9, \*, #.

1. Premere  [Impostazioni] > [Tutte le imp.] > [Fax] > [Imp.ricezione] > [Codici remoti].
2. Effettuare una delle operazioni seguenti:
  - Per modificare il codice di attivazione remota, premere [Codice att]. Inserire il nuovo codice, quindi premere [OK].
  - Per modificare il Codice di disattivazione remota <sup>1</sup>, premere [Codice disattivato]. Inserire il nuovo codice, quindi premere [OK].
  - Se non si desidera cambiare i codici, passare al punto successivo.
  - Per disattivare (o attivare) i codici remoti, premere [Codici remoti], quindi premere [No] (o [Sì]).
3. Premere .



### Informazioni correlate

- [Utilizzare i codici remoti](#)

<sup>1</sup> (Non disponibile in Germania)

## Collegamenti multilinea (PBX)

**Modelli correlati:** MFC-L3710CW/MFC-L3730CDN/MFC-L3750CDW/MFC-L3770CDW

Si consiglia di richiedere l'installazione dell'apparecchio alla compagnia che si è occupata del collegamento del PBX. Se si utilizza un sistema a più linee, è consigliabile richiedere all'installatore di collegare l'unità all'ultima linea sul sistema. In questo modo, si evita che l'apparecchio venga attivato ogni volta che il sistema riceve una chiamata telefonica. Se tutte le chiamate in arrivo vengono gestite da un centralinista, è consigliabile impostare la modalità di ricezione su [\[Manuale\]](#).

Non si garantisce il funzionamento corretto dell'apparecchio in tutte le situazioni se è presente un collegamento a un PBX. Gli eventuali problemi di invio o ricezione dei fax devono essere comunicati innanzitutto alla compagnia che gestisce il PBX.



### Informazioni correlate

- [Servizi telefonici e dispositivi esterni](#)



## Rapporti fax

- Stampare un rapporto di verifica della trasmissione
- Stampare un giornale fax



## Stampare un rapporto di verifica della trasmissione

**Modelli correlati:** MFC-L3710CW/MFC-L3730CDN/MFC-L3750CDW/MFC-L3770CDW

Il rapporto di verifica della trasmissione può essere utilizzato come dimostrazione dell'invio di un fax. Questo rapporto indica il nome o il numero fax del destinatario, la data e l'ora della trasmissione, la durata della trasmissione, il numero di pagine inviate e conferma che non si sono verificati problemi all'invio.

Per il Rapporto di verifica trasmissione sono disponibili diverse impostazioni:

Sì	Stampa un rapporto dopo ogni fax inviato.
Sì (+Immagine)	Stampa un rapporto dopo ogni fax inviato. Una sezione della prima pagina del fax viene riportata sul rapporto.
Solo errore	Stampa un rapporto se il fax non è stato inviato a causa di un errore di trasmissione.
Solo errore (+Immagine)	Stampa un rapporto se il fax non è stato inviato a causa di un errore di trasmissione. Una sezione della prima pagina del fax viene riportata sul rapporto.
No	La macchina Brother non stampa i rapporti dopo l'invio dei fax.

1. Premere  [Impostazioni] > [Tutte le imp.] > [Fax] > [Imp.dei report] > [Rapporto trasm].
  2. Selezionare l'opzione desiderata.  
Se si sceglie [Sì (+Immagine)] o [Solo errore (+Immagine)], l'immagine non verrà visualizzata sul Rapporto di verifica della trasmissione se la Trasmissione in tempo reale è impostata su [Sì].
  3. Premere .
- Se la trasmissione è corretta, viene visualizzato OK sul Rapporto di verifica della trasmissione accanto a RISULTATO. Se la trasmissione non viene eseguita correttamente, viene visualizzato NG accanto a RISULTATO.



### Informazioni correlate

- [Rapporti fax](#)

## Stampare un giornale fax

**Modelli correlati:** MFC-L3710CW/MFC-L3730CDN/MFC-L3750CDW/MFC-L3770CDW

È possibile impostare la macchina per la stampa del giornale fax a intervalli specifici (ogni 50 fax, ogni 6, 12 o 24 ore, ogni 2 o 7 giorni).

1. Premere  [Impostazioni] > [Tutte le imp.] > [Fax] > [Imp.dei report] > [Tempo giornale] > [Tempo giornale].
2. Scorrere rapidamente verso l'alto o il basso oppure premere ▲ o ▼ per scegliere un intervallo, quindi selezionarlo.
  - Ogni 6, 12, 24 ore, ogni 2 o 7 giorni  
La macchina stamperà il rapporto in base all'intervallo selezionato, cancellando in seguito tutti i dati del registro ricezioni e trasmissioni dalla memoria. Se la memoria della macchina si riempie con 200 dati di registro prima che sia trascorso il tempo selezionato per l'intervallo, il giornale viene stampato in anticipo e tutti i lavori vengono cancellati dalla memoria. Se si desidera stampare un rapporto aggiuntivo prima dell'intervallo specificato, è possibile stamparlo senza cancellare i dati di registro dalla memoria.
  - Ogni 50 fax  
La macchina stamperà il giornale una volta memorizzati 50 dati di registro ricezioni e trasmissioni.
3. Se è stato selezionato ogni 6, 12, 24 ore, 2 o 7 giorni, premere [Ora] e immettere l'ora di inizio stampa (in formato 24 ore) utilizzando il display LCD, quindi premere [OK]. (Ad esempio: inserire 19:45 per indicare le 7:45 della sera.)
4. Se è stato selezionato [Ogni 7 giorni], premere [Giorno].
5. Scorrere rapidamente verso l'alto o verso il basso, oppure premere ▲ o ▼ per visualizzare l'opzione [Ogni lunedì], [Ogni martedì], [Ogni mercoledì], [Ogni giovedì], [Ogni venerdì], [Ogni sabato] o [Ogni domenica], quindi premere in corrispondenza del primo giorno per il conto alla rovescia di 7 giorni.
6. Premere .

### Informazioni correlate

- [Rapporti fax](#)

## PC-FAX

**Modelli correlati:** MFC-L3710CW/MFC-L3730CDN/MFC-L3750CDW/MFC-L3770CDW

- [PC-FAX per Windows](#)
- [PC-FAX per Mac](#)

## **PC-FAX per Windows**

- [Panoramica su PC-FAX \(Windows\)](#)
- [Inviare un fax utilizzando PC-FAX \(Windows\)](#)
- [Ricevere fax sul computer \(Windows\)](#)

## Panoramica su PC-FAX (Windows)

**Modelli correlati:** MFC-L3710CW/MFC-L3730CDN/MFC-L3750CDW/MFC-L3770CDW

L'uso del software PC-FAX Brother consente di inviare i fax direttamente dall'apparecchio, facendo risparmiare carta e tempo.

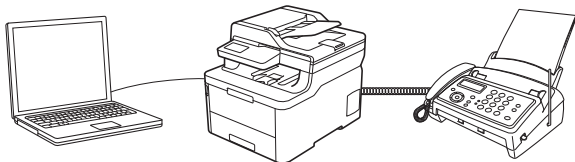

- [Configurare PC-FAX \(Windows\)](#)
- [Configurazione della rubrica di PC-Fax \(Windows\)](#)

## Configurare PC-FAX (Windows)

**Modelli correlati:** MFC-L3710CW/MFC-L3730CDN/MFC-L3750CDW/MFC-L3770CDW

Prima di inviare fax tramite PC-FAX, personalizzare le opzioni di invio in ogni scheda della finestra di dialogo **Impostazioni PC-FAX**.

1. Effettuare una delle operazioni seguenti:

- Windows 7

Fare clic su  (**Fare clic per iniziare**) > **Tutti i programmi** > **Brother** > **Brother Utilities**.

Fare clic sull'elenco a discesa, quindi selezionare il nome del modello (se non è già selezionato). Fare clic su **PC-FAX** nella barra di spostamento di sinistra, quindi su **Impostare invio**.

- Windows 8 e Windows 10

Avviare  (**Brother Utilities**), poi sull'elenco a discesa, quindi selezionare il nome del modello (se non è già selezionato). Fare clic su **PC-FAX** nella barra di spostamento di sinistra, quindi su **Impostare invio**.

Viene visualizzata la finestra di dialogo **Impostazioni PC-FAX**.

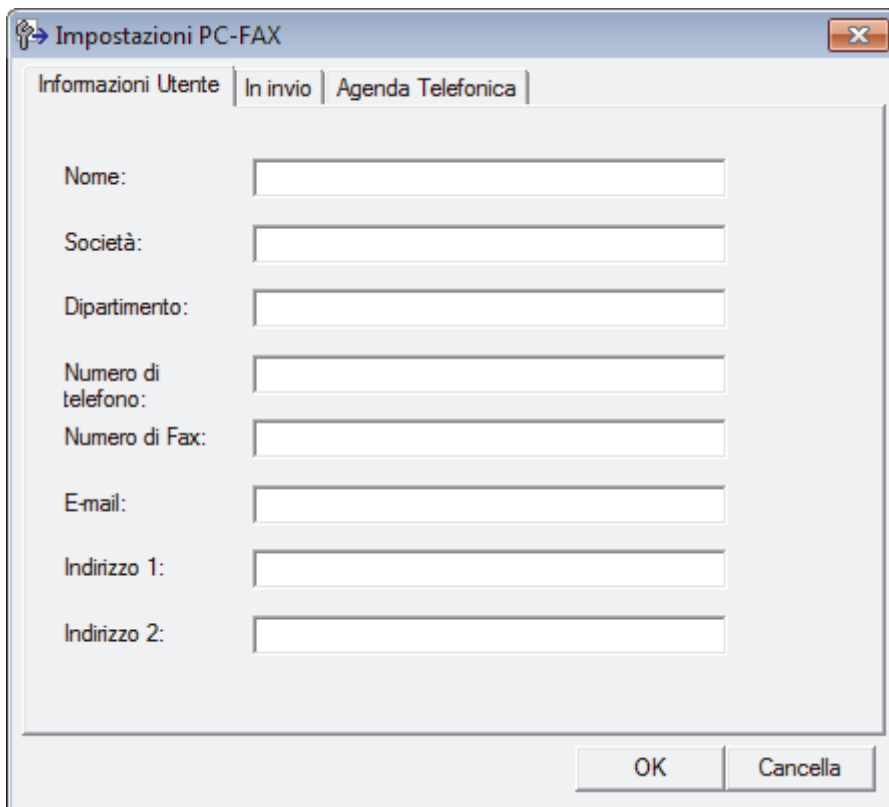

2. Effettuare una delle operazioni seguenti:

- Fare clic sulla scheda **Informazioni Utente**, quindi digitare le informazioni dell'utente nei campi.



Ogni account Microsoft può avere la propria schermata personalizzata **Informazioni Utente** per intestazioni fax e copertine personalizzate.

- Fare clic sulla scheda **In invio**, quindi digitare il numero necessario per accedere a una linea esterna (se necessario) nel campo **Accesso linea esterna**. Selezionare la casella di controllo **Include intestazione** per includere le informazioni dell'intestazione.
- Fare clic sulla scheda **Agenda Telefonica**, quindi selezionare la rubrica che si desidera utilizzare per PC-FAX dall'elenco a discesa **Selezione Rubrica**.

3. Fare clic su **OK**.



## Informazioni correlate

- [Panoramica su PC-FAX \(Windows\)](#)



## Configurazione della rubrica di PC-Fax (Windows)

**Modelli correlati:** MFC-L3710CW/MFC-L3730CDN/MFC-L3750CDW/MFC-L3770CDW

Aggiungere, modificare ed eliminare membri e gruppi per personalizzare la **Agenda Telefonica** Brother.

- [Aggiungere un membro alla rubrica PC-FAX \(Windows\)](#)
- [Creare un gruppo nella rubrica PC-FAX \(Windows\)](#)
- [Modificare le informazioni sui membri o gruppi nella rubrica PC-FAX \(Windows\)](#)
- [Eliminare un membro o un gruppo nella rubrica PC-FAX \(Windows\)](#)
- [Esportare la rubrica di PC-Fax \(Windows\)](#)
- [Importare informazioni nella rubrica PC-FAX \(Windows\)](#)

## Aggiungere un membro alla rubrica PC-FAX (Windows)

**Modelli correlati:** MFC-L3710CW/MFC-L3730CDN/MFC-L3750CDW/MFC-L3770CDW

Se si desidera inviare un fax utilizzando il software Brother PC-Fax, aggiungere nuove persone e le relative informazioni del fax alla rubrica PC-Fax.

1. Effettuare una delle operazioni seguenti:

- Windows 7

Fare clic su  (**Fare clic per iniziare**) > **Tutti i programmi** > **Brother** > **Brother Utilities**.

Fare clic sull'elenco a discesa, quindi selezionare il nome del modello (se non è già selezionato). Fare clic su **PC-FAX** nella barra di spostamento di sinistra, quindi su **Rubrica (Invia)**.

- Windows 8 e Windows 10

Avviare  (**Brother Utilities**), poi sull'elenco a discesa, quindi selezionare il nome del modello (se non è già selezionato). Fare clic su **PC-FAX** nella barra di spostamento di sinistra, quindi su **Rubrica (Invia)**.

Viene visualizzata la finestra di dialogo **Agenda Telefonica**.

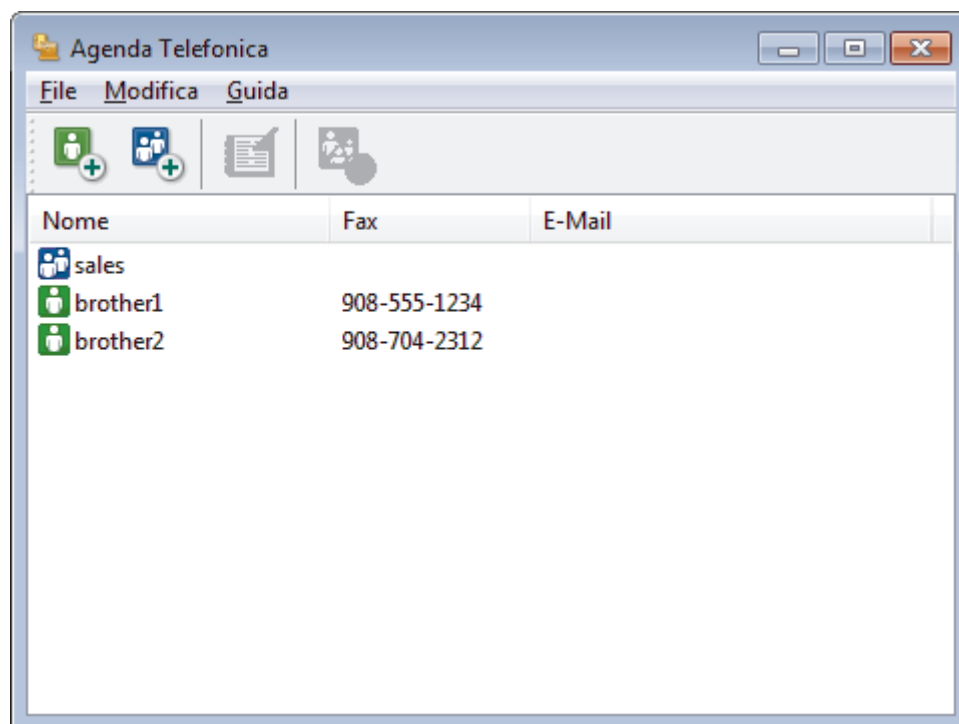

2. Fare clic su .

Viene visualizzata la finestra di dialogo **Impostazione Contatti Agenda Telefonica**.

3. Digitare le informazioni dei membri nei campi corrispondenti. Solo il campo **Nome** è obbligatorio.
4. Fare clic su **OK**.

### Informazioni correlate

- [Configurazione della rubrica di PC-Fax \(Windows\)](#)

## Creare un gruppo nella rubrica PC-FAX (Windows)

**Modelli correlati:** MFC-L3710CW/MFC-L3730CDN/MFC-L3750CDW/MFC-L3770CDW

Creare un gruppo per la trasmissione circolare dello stesso PC-FAX a più destinatari contemporaneamente.

1. Effettuare una delle operazioni seguenti:

- Windows 7

Fare clic su  (**Fare clic per iniziare**) > **Tutti i programmi** > **Brother** > **Brother Utilities**.

Fare clic sull'elenco a discesa, quindi selezionare il nome del modello (se non è già selezionato). Fare clic su **PC-FAX** nella barra di spostamento di sinistra, quindi su **Rubrica (Invia)**.

- Windows 8 e Windows 10

Avviare  (**Brother Utilities**), poi sull'elenco a discesa, quindi selezionare il nome del modello (se non è già selezionato). Fare clic su **PC-FAX** nella barra di spostamento di sinistra, quindi su **Rubrica (Invia)**.

Viene visualizzata la finestra di dialogo **Agenda Telefonica**.

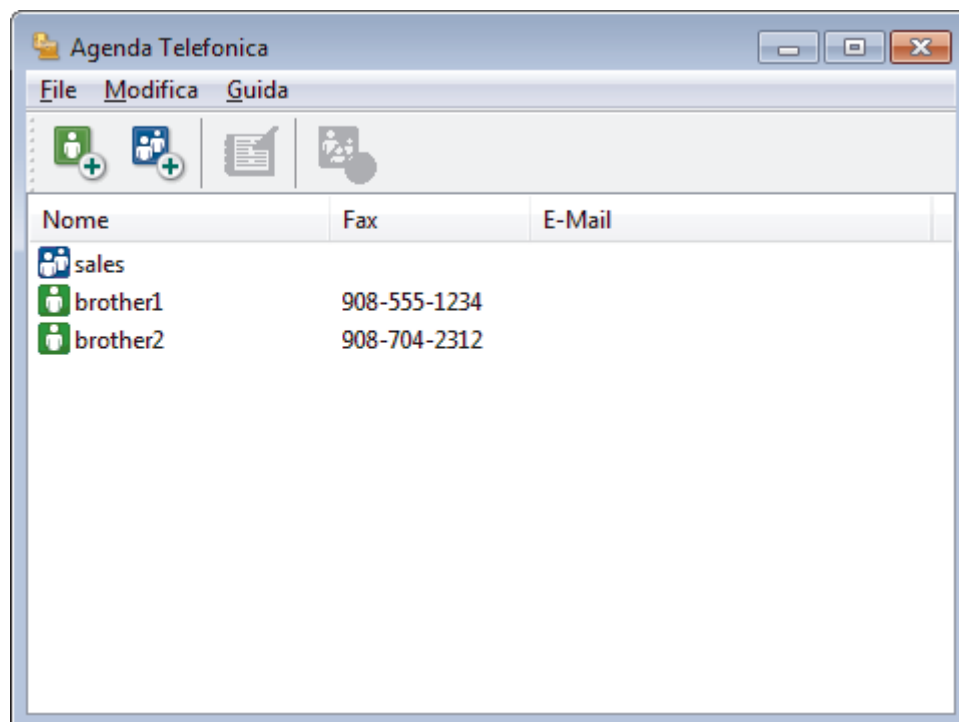

2. Fare clic su .

Viene visualizzata la finestra di dialogo **Impostazione Gruppo Agenda telefonica**.

3. Digitare il nome del nuovo gruppo nel campo **Nome Gruppo**.

4. Nel campo **Nomi Disponibili**, selezionare ogni nome che si desidera includere all'interno del gruppo, quindi fare clic su **Aggiungi >>**.

I membri aggiunti al gruppo vengono visualizzati nel riquadro **Contatti del Gruppo**.

5. Al termine, fare clic su **OK**.



Ogni gruppo può contenere fino a 50 membri.



## Informazioni correlate

- [Configurazione della rubrica di PC-Fax \(Windows\)](#)
-

► Pagina Iniziale > Fax > PC-FAX > PC-FAX per Windows > Panoramica su PC-FAX (Windows) > Configurazione della rubrica di PC-Fax (Windows) > Modificare le informazioni sui membri o gruppi nella rubrica PC-FAX (Windows)

## Modificare le informazioni sui membri o gruppi nella rubrica PC-FAX (Windows)

**Modelli correlati:** MFC-L3710CW/MFC-L3730CDN/MFC-L3750CDW/MFC-L3770CDW

1. Effettuare una delle operazioni seguenti:

- Windows 7

Fare clic su  (**Fare clic per iniziare**) > **Tutti i programmi** > **Brother** > **Brother Utilities**.

Fare clic sull'elenco a discesa, quindi selezionare il nome del modello (se non è già selezionato). Fare clic su **PC-FAX** nella barra di spostamento di sinistra, quindi su **Rubrica (Invia)**.

- Windows 8 e Windows 10

Avviare  (**Brother Utilities**), poi sull'elenco a discesa, quindi selezionare il nome del modello (se non è già selezionato). Fare clic su **PC-FAX** nella barra di spostamento di sinistra, quindi su **Rubrica (Invia)**.

Viene visualizzata la finestra di dialogo **Agenda Telefonica**.

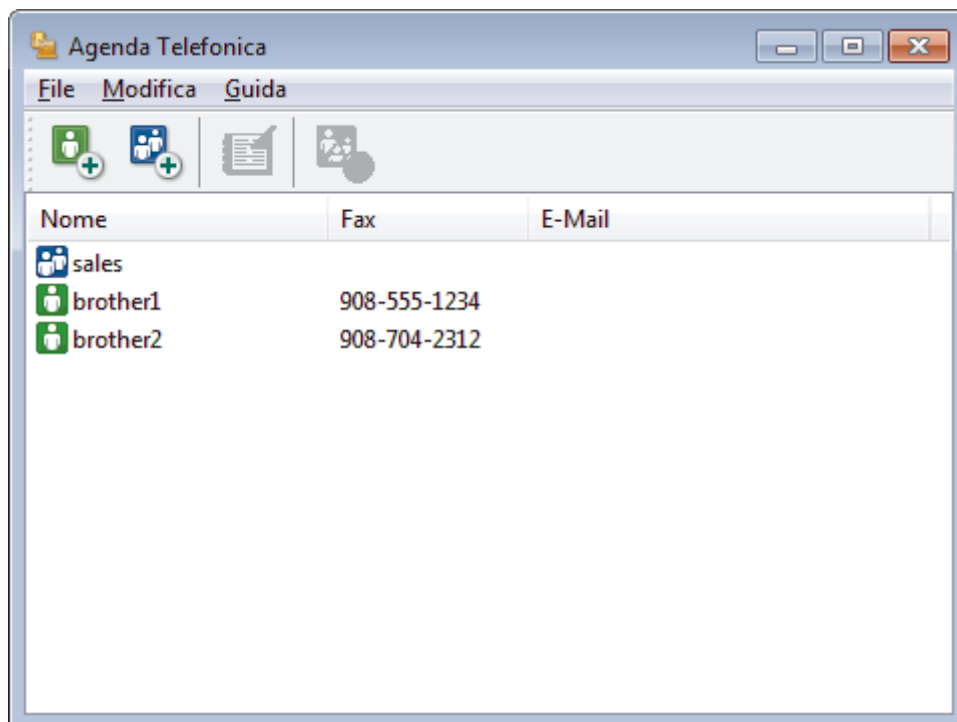

2. Selezionare un membro o un gruppo che si desidera modificare.

3. Fare clic su  (**Proprietà**).

4. Modificare le informazioni di un membro o un gruppo.

5. Fare clic su **OK**.

### ✓ Informazioni correlate

- [Configurazione della rubrica di PC-Fax \(Windows\)](#)

## Eliminare un membro o un gruppo nella rubrica PC-FAX (Windows)

**Modelli correlati:** MFC-L3710CW/MFC-L3730CDN/MFC-L3750CDW/MFC-L3770CDW

1. Effettuare una delle operazioni seguenti:

- Windows 7

Fare clic su  (**Fare clic per iniziare**) > **Tutti i programmi** > **Brother** > **Brother Utilities**.

Fare clic sull'elenco a discesa, quindi selezionare il nome del modello (se non è già selezionato). Fare clic su **PC-FAX** nella barra di spostamento di sinistra, quindi su **Rubrica (Invia)**.

- Windows 8 e Windows 10

Avviare  (**Brother Utilities**), poi sull'elenco a discesa, quindi selezionare il nome del modello (se non è già selezionato). Fare clic su **PC-FAX** nella barra di spostamento di sinistra, quindi su **Rubrica (Invia)**.

Viene visualizzata la finestra di dialogo **Agenda Telefonica**.

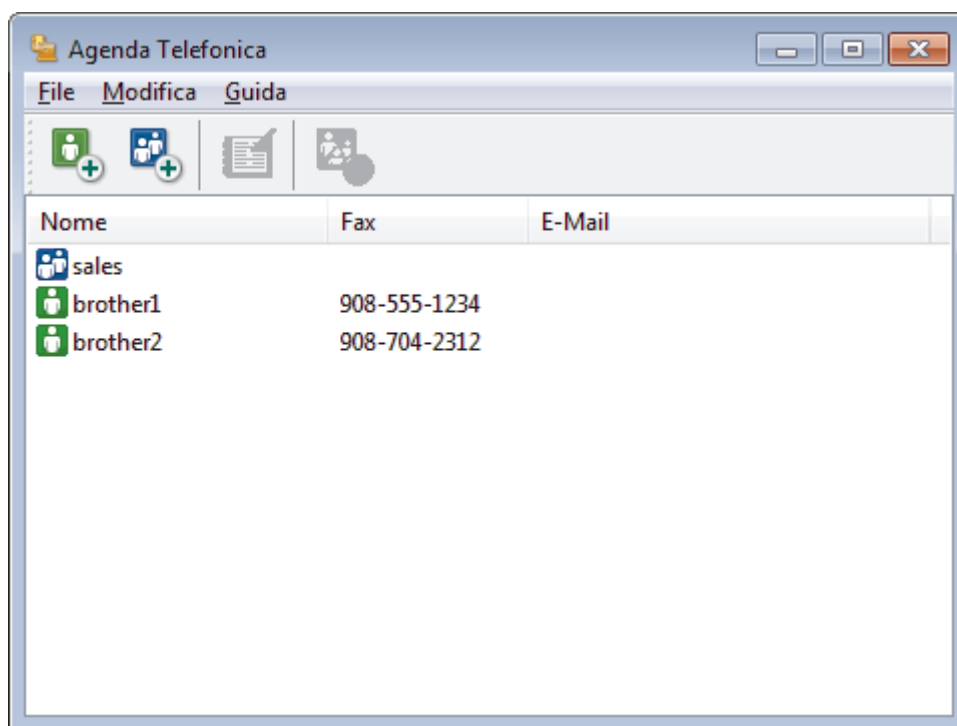

2. Selezionare un membro o un gruppo che si desidera eliminare.

3. Fare clic su  (**Elimina**).

4. Quando viene visualizzata la finestra di dialogo di conferma, fare clic su **OK**.

### **Informazioni correlate**

- [Configurazione della rubrica di PC-Fax \(Windows\)](#)

## Esportare la rubrica di PC-Fax (Windows)

**Modelli correlati:** MFC-L3710CW/MFC-L3730CDN/MFC-L3750CDW/MFC-L3770CDW

È possibile esportare la rubrica come file di testo ASCII (\*.csv), vCard (un biglietto da visita elettronico) o **Dati composizione Impostazione remota** e salvarla sul computer.

- È possibile esportare le impostazioni del gruppo quando vengono esportati i dati **Agenda Telefonica**.

1. Effettuare una delle operazioni seguenti:

- Windows 7

Fare clic su  (**Fare clic per iniziare**) > **Tutti i programmi** > **Brother** > **Brother Utilities**.

Fare clic sull'elenco a discesa, quindi selezionare il nome del modello (se non è già selezionato). Fare clic su **PC-FAX** nella barra di spostamento di sinistra, quindi su **Rubrica (Invia)**.

- Windows 8 e Windows 10

Avviare  (**Brother Utilities**), poi sull'elenco a discesa, quindi selezionare il nome del modello (se non è già selezionato). Fare clic su **PC-FAX** nella barra di spostamento di sinistra, quindi su **Rubrica (Invia)**.

Viene visualizzata la finestra di dialogo **Agenda Telefonica**.

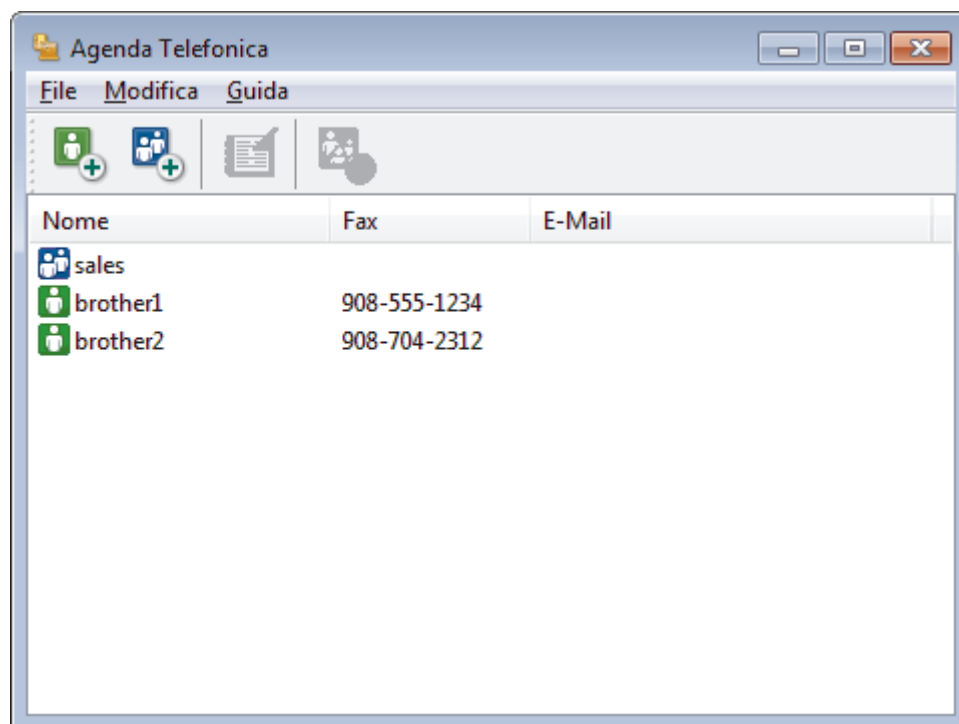

2. Fare clic sul menu **File**, quindi selezionare **Esportare**.

3. Selezionare una delle seguenti opzioni:

- **Testo**

Viene visualizzata la finestra di dialogo **Campi selezionati**. Passare al punto 4.

- **vCard**

È necessario selezionare un membro che si desidera esportare dalla rubrica, prima di selezionare questa opzione.

Andare alla cartella dove si desidera salvare il vCard, digitare il nome del vCard nel campo **Nome file**, quindi fare clic su **Salva**.

---

- **Dati composizione Impostazione remota**

Andare alla cartella dove si desidera salvare i dati, digitare il nome del file nel campo **Nome file**, quindi fare clic su **Salva**.

4. Nel campo **Campi disponibili**, selezionare i dati che si desiderano esportare, quindi fare clic sul pulsante **Aggiungi >>**.



Selezionare e aggiungere gli elementi secondo l'ordine desiderato.

5. Se si esegue l'esportazione in file ASCII, nella sezione **Carattere divisore** selezionare l'opzione **Tabulazione** o **Virgola** per separare i campi dei dati.
6. Fare clic su **OK**.
7. Andare alla cartella sul computer dove si desidera salvare i dati, digitare il nome del file, quindi fare clic su **Salva**.



### **Informazioni correlate**

- [Configurazione della rubrica di PC-Fax \(Windows\)](#)
-



## Importare informazioni nella rubrica PC-FAX (Windows)

**Modelli correlati:** MFC-L3710CW/MFC-L3730CDN/MFC-L3750CDW/MFC-L3770CDW

È possibile importare file di testo ASCII (\*.csv), vCard (biglietti da visita elettronici) o **Dati composizione Impostazione remota** nella rubrica.

1. Effettuare una delle operazioni seguenti:

- Windows 7

Fare clic su  (**Fare clic per iniziare**) > **Tutti i programmi** > **Brother** > **Brother Utilities**.

Fare clic sull'elenco a discesa, quindi selezionare il nome del modello (se non è già selezionato). Fare clic su **PC-FAX** nella barra di spostamento di sinistra, quindi su **Rubrica (Invia)**.

- Windows 8 e Windows 10

Avviare  (**Brother Utilities**), poi sull'elenco a discesa, quindi selezionare il nome del modello (se non è già selezionato). Fare clic su **PC-FAX** nella barra di spostamento di sinistra, quindi su **Rubrica (Invia)**.

Viene visualizzata la finestra di dialogo **Agenda Telefonica**.

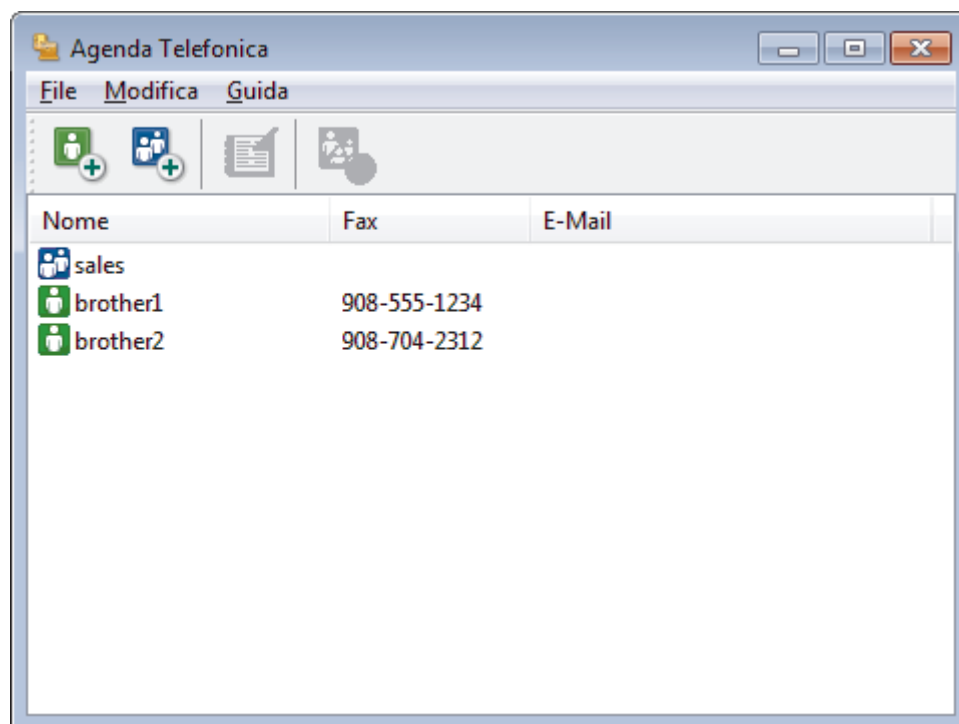

2. Fare clic sul menu **File**, quindi selezionare **Importare**.

3. Selezionare una delle seguenti opzioni:

- **Testo**

Viene visualizzata la finestra di dialogo **Campi selezionati**. Passare al punto 4.

- **vCard**

Passare al punto 7.

- **Dati composizione Impostazione remota**

Passare al punto 7.

4. Nel campo **Campi disponibili**, selezionare i dati che da importare, quindi fare clic sul pulsante **Aggiungi >>**.



È necessario selezionare e aggiungere campi nell'elenco **Campi disponibili** nello stesso ordine in cui sono elencati nel file di testo importato.

- 
5. Se si esegue l'importazione in file ASCII, nella sezione **Carattere divisore** selezionare l'opzione **Tabulazione** o **Virgola** per separare i campi dei dati.
  6. Fare clic su **OK**.
  7. Andare alla cartella dove si desidera importare i dati, digitare il nome del file, quindi fare clic su **Apri**.



### Informazioni correlate

- [Configurazione della rubrica di PC-Fax \(Windows\)](#)
-

## Inviare un fax utilizzando PC-FAX (Windows)

**Modelli correlati:** MFC-L3710CW/MFC-L3730CDN/MFC-L3750CDW/MFC-L3770CDW

PC-FAX supporta solo fax in bianco e nero. Verrà inviato un fax in bianco e nero anche se il documento originale è a colori e il fax ricevente supporta i fax a colori.

1. Creare un file in un'applicazione qualsiasi sul computer.
2. Selezionare il comando di stampa nell'applicazione.
3. Selezionare **Brother PC-FAX** come stampante, quindi completare l'operazione di stampa.

Viene visualizzata la finestra di dialogo **Brother PC-FAX**.

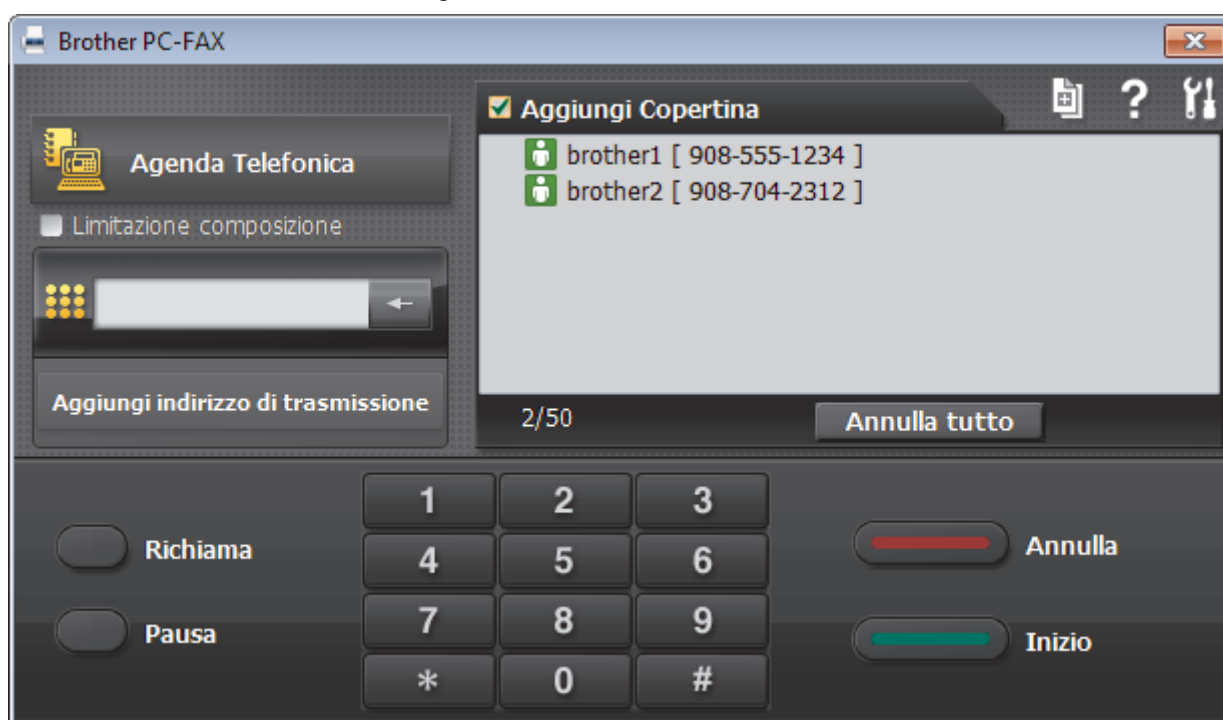



4. Immettere un numero di fax utilizzando una delle seguenti modalità:
  - Fare clic sui numeri sul tastierino di composizione per digitare il numero, quindi fare clic su **Aggiungi indirizzo di trasmissione**.

 Se si seleziona la casella di controllo **Limitazione composizione**, verrà visualizzata una finestra di dialogo di conferma per reinserire il numero di fax con la tastiera. Questa funzione contribuisce a evitare le trasmissioni a destinazioni errate.

- Fare clic sul pulsante **Agenda Telefonica** e selezionare un contatto o un gruppo dall'agenda telefonica.

 In caso di errore, fare clic su **Annulla tutto** per cancellare tutti i dati inseriti.

5. Per inserire una copertina, selezionare la casella di controllo **Aggiungi Copertina**. Inoltre, è possibile fare clic su  per creare o modificare una copertina.
6. Fare clic su **Inizio** per inviare il fax.

 Per annullare il fax, fare clic su **Annulla**.

Per ricomporre un numero, fare clic su **Richiama**, scorrere l'elenco degli ultimi cinque numeri di fax selezionati, scegliere un numero e fare clic su **Inizio**.



## Informazioni correlate

- [PC-FAX per Windows](#)

## Ricevere fax sul computer (Windows)

**Modelli correlati:** MFC-L3710CW/MFC-L3730CDN/MFC-L3750CDW/MFC-L3770CDW

Utilizzare il software Brother PC-FAX per ricevere fax sul computer, visualizzarli e stampare solo i fax desiderati.

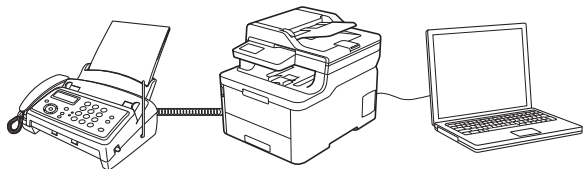

- [Ricevere fax utilizzando Ricezione PC-FAX \(Windows\)](#)

## Ricevere fax utilizzando Ricezione PC-FAX (Windows)

**Modelli correlati:** MFC-L3710CW/MFC-L3730CDN/MFC-L3750CDW/MFC-L3770CDW

Il software di ricezione PC-FAX di Brother consente di visualizzare e memorizzare i fax sul computer. Viene installato automaticamente durante l'installazione del software e dei driver Brother e può essere utilizzato con macchine locali o collegate in rete.

- Ricezione PC-FAX supporta solo fax in bianco e nero.

Quando si spegne il computer, l'apparecchio Brother continua a ricevere e ad archiviare i fax nella propria memoria. Il numero dei fax ricevuti e memorizzati viene visualizzato sul display LCD della macchina. All'avvio dell'applicazione, il software trasferirà immediatamente tutti i fax ricevuti al computer. È possibile attivare l'opzione Stampa backup, per consentire all'apparecchio di stampare una copia del fax prima che questo venga inviato al computer o che il computer venga spento. È possibile configurare le impostazioni di Stampa backup dall'apparecchio Brother.



### Informazioni correlate

- [Ricevere fax sul computer \(Windows\)](#)
  - [Eseguire Ricezione PC-FAX di Brother sul computer \(Windows\)](#)
  - [Visualizzare i messaggi PC-FAX ricevuti \(Windows\)](#)

## Eseguire Ricezione PC-FAX di Brother sul computer (Windows)

**Modelli correlati:** MFC-L3710CW/MFC-L3730CDN/MFC-L3750CDW/MFC-L3770CDW



È consigliabile selezionare la casella di controllo **Avvia il PC-FAX Receive all'avvio del computer**, affinché il software venga eseguito automaticamente e possa trasferire qualsiasi fax all'avvio del computer.

1. Effettuare una delle seguenti operazioni:

- Windows 7

Fare clic su  (**Fare clic per iniziare**) > **Tutti i programmi** > **Brother** > **Brother Utilities**.

Fare clic sull'elenco a discesa, quindi selezionare il nome del modello (se non è già selezionato). Fare clic su **PC-FAX** nella barra di spostamento di sinistra, quindi su **Ricevi**.

- Windows 8 e Windows 10

Avviare  (**Brother Utilities**), poi sull'elenco a discesa, quindi selezionare il nome del modello (se non è già selezionato). Fare clic su **PC-FAX** nella barra di spostamento di sinistra, quindi su **Ricevi**.

2. Confermare il messaggio e fare clic su **Sì**.

Viene visualizzata la finestra **PC-FAX Receive (Ricezione PC-FAX)**. L'icona  (**Ricezione PC-FAX**) viene visualizzata anche sulla barra delle applicazioni del computer.



### Informazioni correlate

- [Ricevere fax utilizzando Ricezione PC-FAX \(Windows\)](#)
  - [Impostare il computer per la ricezione PC-FAX \(Windows\)](#)
  - [Aggiungere l'apparecchio Brother a Ricezione PC-FAX \(Windows\)](#)

## Impostare il computer per la ricezione PC-FAX (Windows)

**Modelli correlati:** MFC-L3710CW/MFC-L3730CDN/MFC-L3750CDW/MFC-L3770CDW

1. Fare doppio clic sull'icona  (**Ricezione PC-FAX**) sulla barra delle applicazioni del computer.  
Viene visualizzata la finestra **PC-FAX Receive (Ricezione PC-FAX)**.
2. Fare clic su **Impostazioni**.
3. Configurare queste opzioni in base alle esigenze:

### Preferenze

Configurare l'avvio automatico di Ricezione PC-FAX all'avvio di Windows.

### Salva

Configurare il percorso per salvare i file PC-FAX e selezionare il formato dei documenti ricevuti.

### Carica su

Configurare il percorso al server SharePoint e selezionare l'opzione per caricare automaticamente o manualmente (disponibile solo per gli amministratori).

### Periferica

Selezionare l'apparecchio Brother dove si desidera ricevere i PC-FAX.

### Blocca (disponibile solo per gli amministratori)

Impedire agli utenti senza privilegi di amministratore la configurazione delle impostazioni illustrate sopra.

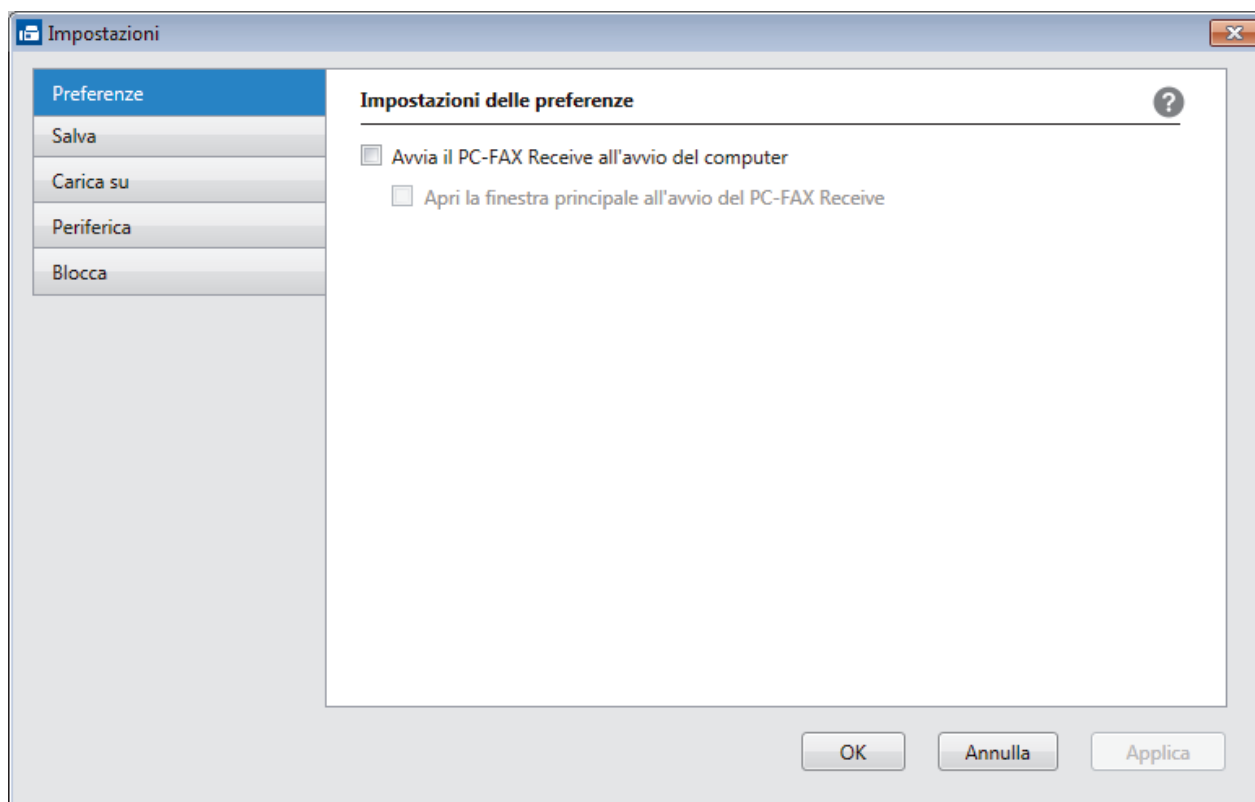

4. Fare clic su **OK**.



### Informazioni correlate

- [Eseguire Ricezione PC-FAX di Brother sul computer \(Windows\)](#)



► Pagina Iniziale > Fax > PC-FAX > PC-FAX per Windows > Ricevere fax sul computer (Windows) > Ricevere fax utilizzando Ricezione PC-FAX (Windows) > Eseguire Ricezione PC-FAX di Brother sul computer (Windows) > Aggiungere l'apparecchio Brother a Ricezione PC-FAX (Windows)

## Aggiungere l'apparecchio Brother a Ricezione PC-FAX (Windows)

**Modelli correlati:** MFC-L3710CW/MFC-L3730CDN/MFC-L3750CDW/MFC-L3770CDW

- Se l'apparecchio è stato installato seguendo le istruzioni per utenti in rete, dovrebbe già essere configurato per la rete.

1. Fare doppio clic sull'icona  (**Ricezione PC-FAX**) sulla barra delle applicazioni del computer.

Viene visualizzata la finestra **PC-FAX Receive (Ricezione PC-FAX)**.

2. Fare clic su **Impostazioni**.

3. Fare clic su **Periferica > Aggiungi**.

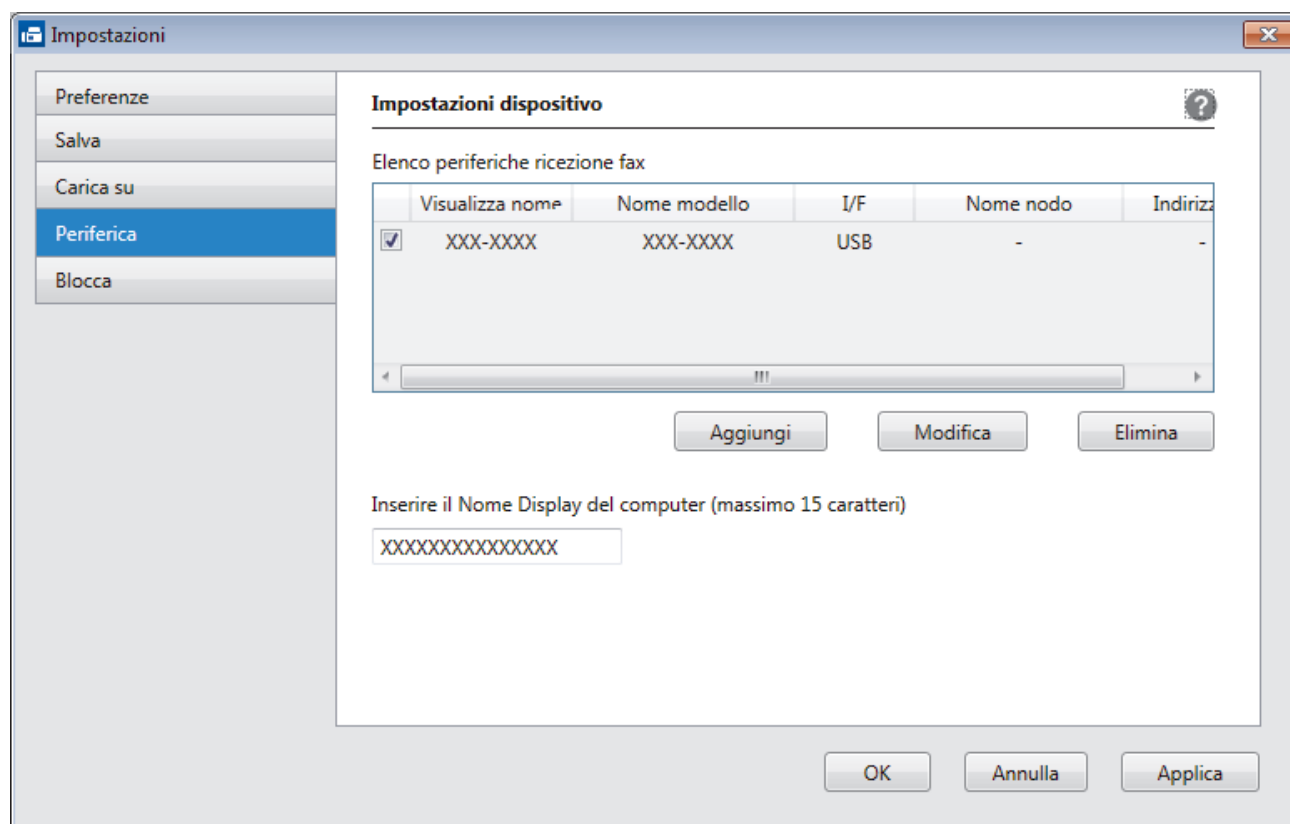

4. Selezionare il metodo di connessione appropriato.

### Selezionare l'apparecchio dai risultati della ricerca automatica qui sotto.

Saranno visualizzati gli apparecchi Brother collegati. Selezionare un dispositivo dall'elenco. Fare clic su **OK**.

### Specificare l'apparecchio tramite indirizzo IP

Digitare l'indirizzo IP della macchina nel campo **Indirizzo IP**, quindi fare clic su **OK**.

5. Per modificare il nome del computer visualizzato sul display LCD della macchina, digitare il nuovo nome nel campo **Inserire il Nome Display del computer (massimo 15 caratteri)**.

6. Fare clic su **OK**.

## ✓ Informazioni correlate

- [Eseguire Ricezione PC-FAX di Brother sul computer \(Windows\)](#)

## Visualizzare i messaggi PC-FAX ricevuti (Windows)

**Modelli correlati:** MFC-L3710CW/MFC-L3730CDN/MFC-L3750CDW/MFC-L3770CDW

### Stato di ricezione

Icona	Stato indicato
	Modalità standby Nessun messaggio non letto
	Ricezione messaggi in corso
	Messaggi ricevuti Messaggi non letti

1. Fare doppio clic sull'icona  (**Ricezione PC-FAX**) sulla barra delle applicazioni del computer.

Viene visualizzata la finestra **PC-FAX Receive (Ricezione PC-FAX)**.

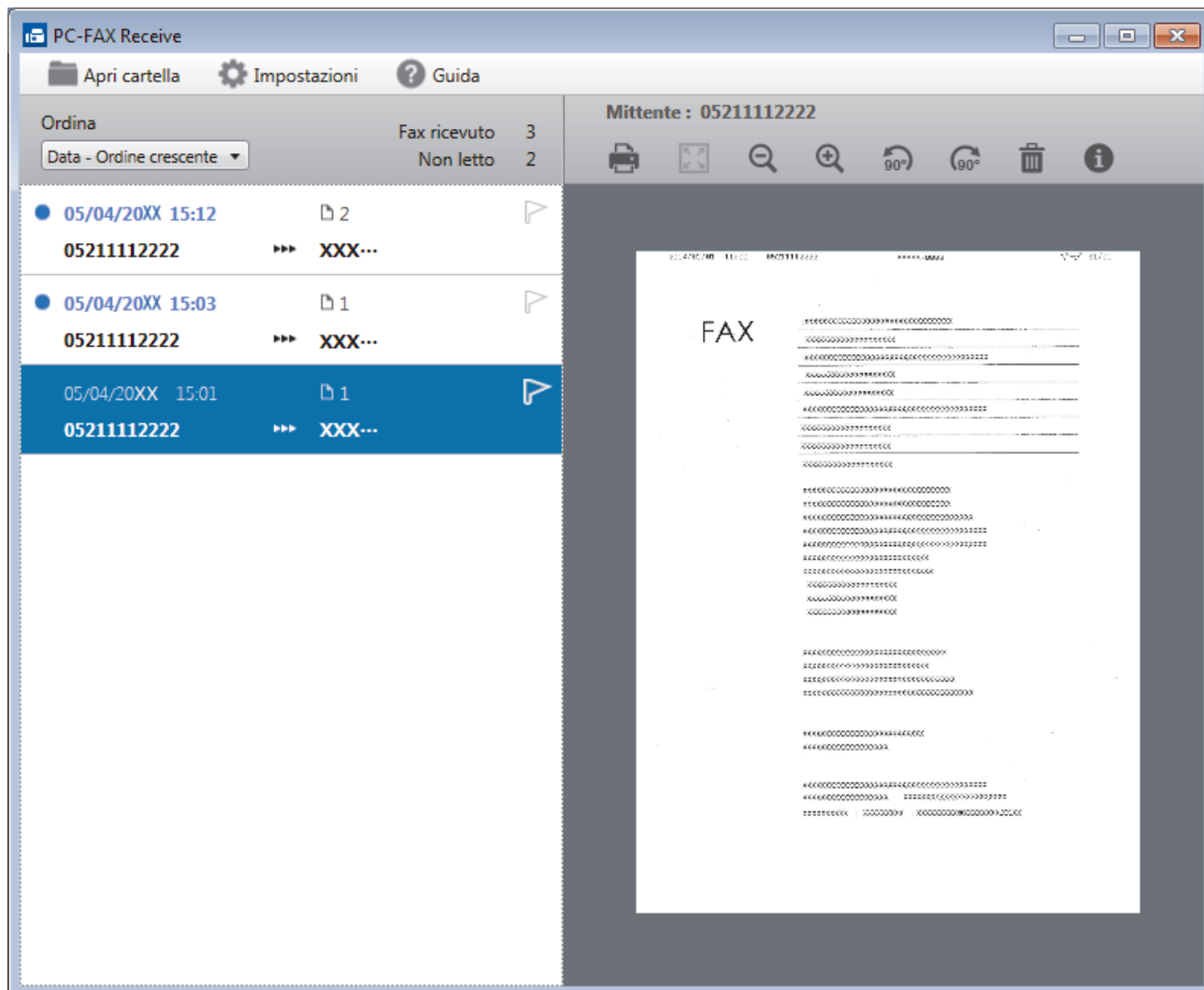

2. Fare clic su qualsiasi fax nell'elenco per visualizzarlo.
3. Al termine, fare clic su  nell'angolo in alto a destra della finestra per chiuderla.



---

Anche dopo la chiusura della finestra, Ricezione PC-FAX è attivo e l'icona  (**Ricezione PC-FAX**) rimarrà sulla barra delle applicazioni del computer. Per chiudere Ricezione PC-FAX, fare clic sull'icona sulla barra delle applicazioni del computer e fare clic su **Chiudi**.

---



### Informazioni correlate

- [Ricevere fax utilizzando Ricezione PC-FAX \(Windows\)](#)
-

## PC-FAX per Mac

Per inviare fax direttamente dal Mac senza che sia necessario stamparli, utilizzare il software PC-FAX di Brother. Questa funzione consente di ridurre il consumo di carta, nonché di risparmiare tempo.

- [Inviare fax dall'interno dell'applicazione \(Mac\)](#)

## Inviare fax dall'interno dell'applicazione (Mac)

**Modelli correlati:** MFC-L3710CW/MFC-L3730CDN/MFC-L3750CDW/MFC-L3770CDW

PC-FAX supporta solo fax in bianco e nero. Verrà inviato un fax in bianco e nero anche se il documento originale è a colori e il fax ricevente supporta i fax a colori.

1. Creare un documento in un'applicazione Mac.
2. Da un'applicazione come Apple TextEdit, fare clic sul menu **Archivio**, quindi selezionare **Stampa**.
3. Fare clic sul menu pop-up dell'applicazione, quindi selezionare l'opzione **Invio fax**.

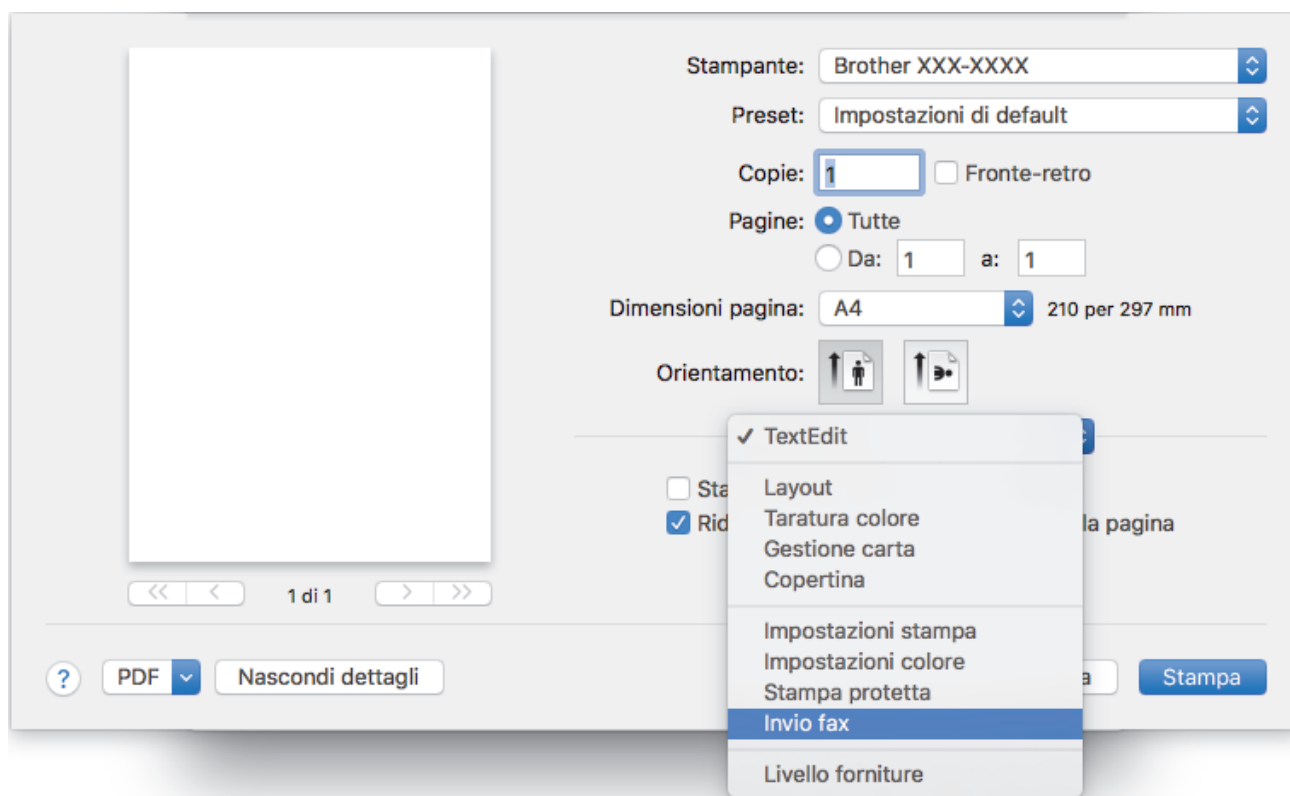

4. Fare clic sul menu pop-up **Destinazione**, quindi selezionare l'opzione **Facsimile**.

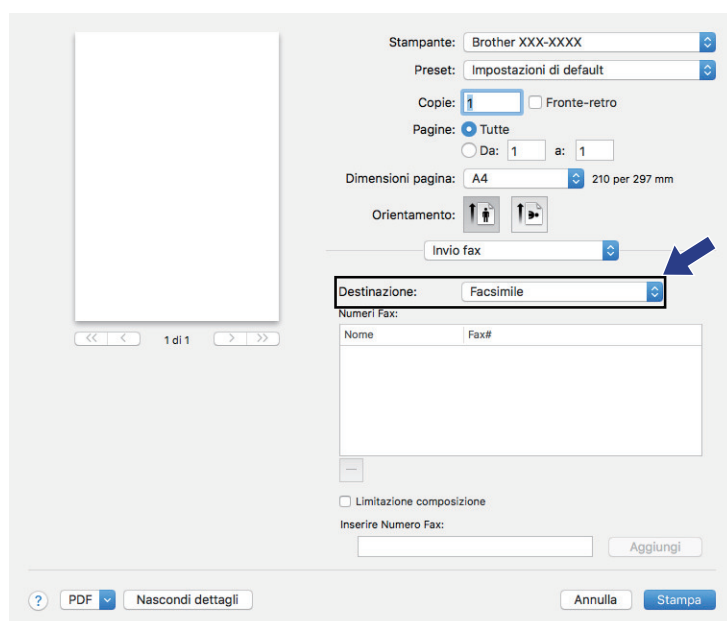

5. Immettere un numero di fax nel campo **Inserire Numero Fax** e fare clic su **Aggiungi**.  
Il numero fax è visualizzato nel campo **Numeri Fax**.



Per un fax a più numeri telefonici, inserire il primo numero di fax, fare clic sul pulsante **Aggiungi** e digitare il numero di fax successivo. Nel campo **Numeri Fax** verranno elencati i numeri di fax di destinazione.

The screenshot shows the fax software interface. On the left is a preview area with navigation buttons and '1 di 1'. The main settings area includes: Stampante: Brother XXX-XXXX; Preset: Impostazioni di default; Copie: 1; Fronte-retro: non selezionato; Pagine: Tutte; Da: 1 a: 1; Dimensioni pagina: A4 (210 per 297 mm); Orientamento: ritratto; Invio fax: dropdown menu; Destinazione: Facsimile; Numeri Fax: a table with columns 'Nome' and 'Fax#'; Limitazione composizione: non selezionato; Inserire Numero Fax: 222-111-333; and an 'Aggiungi' button highlighted with a blue arrow. At the bottom are buttons for PDF, Nascondi dettagli, Annulla, and Stampa.

6. Fare clic su **Stampa** per inviare il fax.



## Informazioni correlate

- [PC-FAX per Mac](#)

## Stampare i dati direttamente da un'unità flash USB

È possibile stampare le foto direttamente dalla fotocamera digitale o da una unità flash USB.

I tipi di file supportati sono PDF, JPEG, TIFF, XPS e PRN.

- [Unità flash USB compatibili](#)
- [Stampare i dati direttamente da una unità USB o da una fotocamera digitale che supporta la memorizzazione di massa](#)
- [Creare un file PRN per la stampa diretta \(Windows\)](#)

## Unità flash USB compatibili

Modelli correlati: MFC-L3750CDW/MFC-L3770CDW

### IMPORTANTE

L'interfaccia diretta USB supporta solo unità flash USB e fotocamere digitali che utilizzano la memoria di massa USB standard. Altri dispositivi USB non sono supportati.

Unità flash USB compatibili	
Classe USB	Classe memoria di massa USB
Sottoclasse memoria di massa USB	SCSI o SFF-8070i
Protocollo di trasferimento	Trasferimento Bulk Only
Il formato <sup>1</sup>	FAT12/FAT16/FAT32/exFAT
Dimensione dei settori	Massimo 4096 Byte
Crittografia	I dispositivi crittografati non sono supportati.



### Informazioni correlate

- [Stampare i dati direttamente da un'unità flash USB](#)

<sup>1</sup> NTFS non è supportato.



## Stampare i dati direttamente da una unità USB o da una fotocamera digitale che supporta la memorizzazione di massa

Modelli correlati: MFC-L3750CDW/MFC-L3770CDW

- Assicurarsi che la fotocamera digitale sia accesa.
- La fotocamera digitale deve essere portata dalla modalità PictBridge alla modalità di memorizzazione di massa.

### IMPORTANTE

Per evitare danni alla macchina, NON connettere dispositivi diversi da fotocamere digitali o unità flash USB all'interfaccia diretta USB.

#### Posizione della porta USB (Vista anteriore)

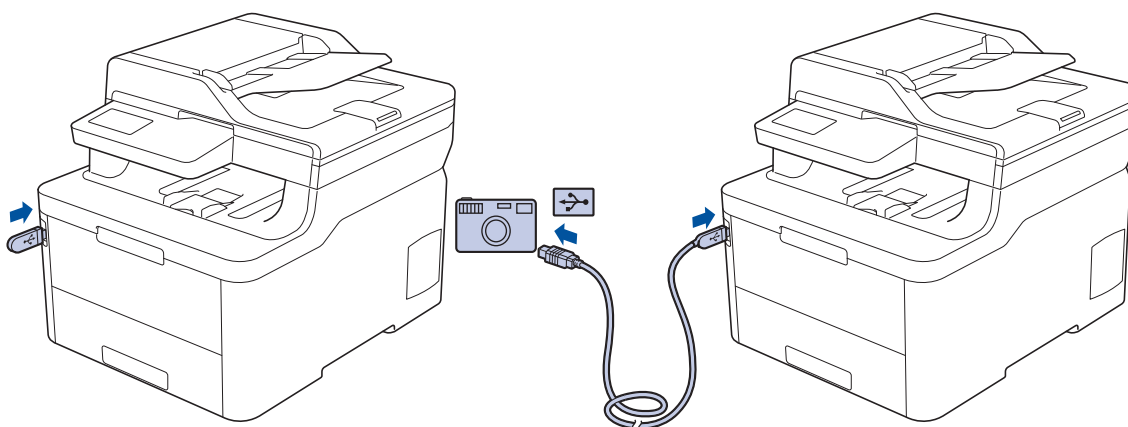

1. Collegare l'unità flash USB o la fotocamera digitale all'interfaccia diretta USB. Sul touchscreen viene automaticamente visualizzato il menu USB per confermare il corretto collegamento dell'unità flash USB o della fotocamera digitale.



- Se si verifica un errore, il menu USB non verrà visualizzato sul touchscreen.
- Se la macchina è in modalità riposo avanzato, sul touchscreen non vengono visualizzate informazioni nemmeno se si connette un'unità di memoria flash USB all'interfaccia diretta USB. Premere il touchscreen per riattivare la macchina.
- Se la macchina è impostata su Blocco funzioni sicurezza, potrebbe non essere possibile accedere alla stampa diretta.

2. Premere [Stampa diretta].
3. Scorrere verso l'alto o il basso oppure premere ▲ o ▼ per visualizzare il file da stampare, quindi selezionarlo.



Per stampare un indice dei file, premere [Stampa indice] sul touchscreen. Premere [Mono Inizio] o [Inizio colore] per stampare i dati.

4. Effettuare una delle operazioni seguenti:
  - Per modificare le impostazioni, premere [Imp. di stampa]. Passare al punto successivo.
  - Per utilizzare le impostazioni predefinite, immettere il numero di copie e premere [Mono Inizio] o [Inizio colore].
5. Selezionare le impostazioni di stampa da modificare:
  - [Tipo carta]

- 
- [Formato carta]
  - [Pagine multiple]
  - [Orientamento]
  - [Fronte-retro]
  - [Fascicola]
  - [Uso vassoio]
  - [Qualità stampa]
  - [Opzione PDF]



A seconda del tipo di file, alcune di queste impostazioni potrebbero non apparire.

6. Premere [OK].
7. Immettere il numero di copie desiderato.
8. Premere [Mono Inizio] o [Inizio colore] per stampare i dati.
9. Premere .

## IMPORTANTE

NON rimuovere l'unità flash USB o la fotocamera digitale dall'interfaccia diretta USB fino a quando la macchina ha completato la stampa.



## Informazioni correlate

- [Stampare i dati direttamente da un'unità flash USB](#)
-

## Creare un file PRN per la stampa diretta (Windows)

**Modelli correlati:** MFC-L3750CDW/MFC-L3770CDW

Queste istruzioni possono variare a seconda dell'applicazione di stampa e del sistema operativo.

1. Selezionare il comando di stampa nell'applicazione.
2. Selezionare il modello, quindi selezionare l'opzione di stampa su file.
3. Portare a termine l'operazione di stampa.
4. Immettere le informazioni richieste per salvare il file.



Se il computer richiede solo di immettere un nome del file, è anche possibile specificare la cartella in cui salvare il file, digitando il nome della directory (ad esempio C:\Temp\FileName.prn).

Se è connessa al computer un'unità flash USB, è possibile salvare il file direttamente sull'unità flash USB.



### Informazioni correlate

- [Stampare i dati direttamente da un'unità flash USB](#)

## Rete

- [Configurare i dettagli della rete utilizzando il pannello dei comandi](#)
- [Funzionalità di rete di base supportate](#)
- [Software e utilità per la gestione della rete](#)
- [Altri metodi di configurazione della macchina Brother per una rete senza fili](#)
- [Funzionalità di rete avanzate](#)
- [Informazioni tecniche per gli utenti avanzati](#)

## Configurare i dettagli della rete utilizzando il pannello dei comandi

Per configurare la macchina per la rete, utilizzare le selezioni del menu [Rete] del pannello dei comandi.



- Per informazioni sulle impostazioni di rete che è possibile configurare utilizzando il pannello dei comandi ►► *Informazioni correlate: Tabelle delle impostazioni*
- È anche possibile utilizzare utility di gestione, come BRAdmin Light (Windows), BRAdmin Professional (Windows), Gestione basata sul Web e Impostazione remota, per configurare e modificare le impostazioni di rete della macchina Brother.

Impostazione remota non è disponibile per i modelli DCP.

►► *Informazioni correlate: Informazioni sul software e sulle utilità per la gestione della rete*

>> [DCP-L3510CDW/DCP-L3517CDW](#)

>> [DCP-L3550CDW/MFC-L3710CW/MFC-L3730CDN/MFC-L3750CDW/MFC-L3770CDW](#)

### DCP-L3510CDW/DCP-L3517CDW

1. Premere **Menu**.
2. Premere ▲ o ▼ per selezionare l'opzione [Rete], quindi premere **OK**.
3. Premere ▲ o ▼ per selezionare l'opzione di rete desiderata, quindi premere **OK**. Ripetere questa procedura finché non si accede al menu da configurare, quindi seguire le istruzioni sull'LCD.

### DCP-L3550CDW/MFC-L3710CW/MFC-L3730CDN/MFC-L3750CDW/MFC-L3770CDW

1. Premere  [Impostazioni] > [Tutte le imp.] > [Rete].
2. Premere ▲ o ▼ per visualizzare l'opzione di rete desiderata, quindi selezionarla. Ripetere questa procedura finché non si accede al menu da configurare, quindi seguire le istruzioni sull'LCD touchscreen.

### ✓ Informazioni correlate

- [Rete](#)

#### Argomenti correlati:

- [Tabelle delle impostazioni \(DCP-L3510CDW/DCP-L3517CDW\)](#)
- [Tabelle delle impostazioni \(MFC-L3710CW/MFC-L3730CDN/MFC-L3750CDW/MFC-L3770CDW\)](#)
- [Tabelle delle impostazioni \(DCP-L3550CDW\)](#)
- [Informazioni sul software e sulle utilità per la gestione della rete](#)
- [Funzionalità di rete di base supportate](#)

## Funzionalità di rete di base supportate

Il server di stampa supporta varie funzioni in base al sistema operativo. Utilizzare la tabella per conoscere le funzionalità di rete e le connessioni supportate da ogni sistema operativo.

Sistemi operativi	Windows 7 Windows 8 Windows 10	Windows Server 2008/2008 R2/2012/2012 R2/2016	macOS v10.11.6 macOS v10.12.x macOS v10.13.x
Stampa	Si	Si	Si
Scansione	Si		Si
Invio PC-Fax (Disponibile solo per alcuni modelli)	Si		Si
Ricezione PC-FAX (Disponibile solo per alcuni modelli)	Si		
BRAdmin Light <sup>1</sup>	Si	Si	
BRAdmin Professional <sup>1</sup>	Si	Si	
Gestione basata sul Web <sup>1</sup>	Si	Si	Si
Impostazione remota <sup>1</sup> (Disponibile solo per alcuni modelli)	Si		Si
Status Monitor	Si		Si
Distribuzione guidata driver	Si	Si	



- Andare alla pagina **Download** relativa al modello in uso nel Brother Solutions Center all'indirizzo [support.brother.com](http://support.brother.com) per scaricare l'ultima versione di BRAdmin Light.
- Andare alla pagina **Download** relativa al modello in uso nel Brother Solutions Center all'indirizzo [support.brother.com](http://support.brother.com) per scaricare l'ultima versione di BRAdmin Professional.



### Informazioni correlate

- [Rete](#)

<sup>1</sup> La password di accesso predefinita per gestire le impostazioni della macchina è **initpass**. Si consiglia di modificarla per proteggere la macchina da accessi non autorizzati.

## Software e utilità per la gestione della rete

Configurare e modificare le impostazioni di rete della macchina Brother mediante un'utilità di gestione.

- [Informazioni sul software e sulle utilità per la gestione della rete](#)
- [Modificare le impostazioni dell'apparecchio dal computer](#)
- [Modificare le impostazioni dell'apparecchio mediante Gestione basata sul Web](#)

## Informazioni sul software e sulle utilità per la gestione della rete

### Gestione basata sul Web

Gestione basata sul Web è un'utilità che impiega un browser Web standard per gestire l'apparecchio utilizzando il protocollo HTTP (Hyper Text Transfer Protocol) oppure il protocollo HTTPS (Hyper Text Transfer Protocol over Secure Socket Layer). Digitare nel browser web l'indirizzo IP dell'apparecchio per accedere alle impostazioni del server di stampa e modificarle.

### BRAdmin Light (Windows)

BRAdmin Light è un'utilità che consente di eseguire l'installazione iniziale dei dispositivi Brother collegati in rete. Questa utilità consente la ricerca dei prodotti Brother in rete, la visualizzazione dello stato dei dispositivi e la configurazione delle impostazioni di rete di base, come l'indirizzo IP.

Per il download di BRAdmin Light., accedere alla pagina **Download** del Brother Solutions Center dedicata al modello in uso all'indirizzo [support.brother.com](http://support.brother.com).



- Se si utilizza Windows Firewall o la funzione firewall di un'applicazione antispyware o antivirus, disattivare temporaneamente tali applicazioni. Dopo avere verificato che è possibile stampare, configurare le impostazioni software seguendo le istruzioni.

### BRAdmin Professional (Windows)

BRAdmin Professional è un'utilità che consente una gestione più avanzata dei dispositivi Brother collegati in rete. Questa utilità consente la ricerca dei prodotti Brother in rete e la visualizzazione dello stato dei dispositivi in una schermata di facile uso, simile a Esplora risorse di Windows, in cui lo stato di ogni dispositivo è contrassegnato da un colore diverso. È possibile configurare le impostazioni di rete e dei dispositivi e aggiornare il relativo firmware da un computer Windows collegato alla rete LAN. BRAdmin Professional può anche registrare l'attività dei dispositivi Brother sulla rete ed esportare i dati di registro. Per gli utenti che desiderano eseguire il monitoraggio delle macchine collegate in rete locale è possibile installare il software Print Auditor Client sul computer client. Questa utilità consente di utilizzare BRAdmin Professional per eseguire il monitoraggio delle macchine collegate a un computer client mediante interfaccia USB.



- Andare alla pagina **Download** relativa al modello in uso nel Brother Solutions Center all'indirizzo [support.brother.com](http://support.brother.com) per scaricare l'ultima versione di BRAdmin Professional.
- Nome nodo: il nome nodo viene visualizzato nella finestra BRAdmin Professional attiva. Il nome nodo predefinito è "BRNxxxxxxxxxxx" in caso di rete cablata o "BRWxxxxxxxxxxx" in caso di rete senza fili (dove "xxxxxxxxxxx" corrisponde all'indirizzo MAC/indirizzo Ethernet della macchina in uso).
- Se si utilizza Windows Firewall o la funzione firewall di un'applicazione antispyware o antivirus, disattivare temporaneamente tali applicazioni. Dopo avere verificato che è possibile stampare, configurare le impostazioni software seguendo le istruzioni.

### Impostazione remota (Windows e Mac) (Disponibile solo per alcuni modelli)

Impostazione remota è un programma per configurare molte impostazioni dell'apparecchio e della rete da un'applicazione Windows o Mac. Quando si avvia questa applicazione, le impostazioni dell'apparecchio Brother vengono automaticamente scaricate nel computer e visualizzate sullo schermo del computer. Se si modificano le impostazioni, è possibile caricare le nuove impostazioni direttamente nell'apparecchio.



#### Windows

Questa utilità può essere utilizzata con una connessione USB o di rete.

#### Mac

- Per il download dell'impostazione remota, accedere alla pagina **Download** del Brother Solutions Center dedicata al modello in uso all'indirizzo [support.brother.com](http://support.brother.com).
- Questa utility può essere utilizzata con una connessione USB.





## Informazioni correlate

- [Software e utilità per la gestione della rete](#)

### **Argomenti correlati:**

- [Modificare le impostazioni dell'apparecchio mediante Gestione basata sul Web](#)

## Altri metodi di configurazione della macchina Brother per una rete senza fili

**Modelli correlati:** DCP-L3510CDW/DCP-L3517CDW/DCP-L3550CDW/MFC-L3710CW/MFC-L3750CDW/MFC-L3770CDW

Per collegare la macchina alla rete wireless, è consigliabile utilizzare il disco di installazione Brother.

- [Prima di configurare la macchina Brother per una rete senza fili](#)
- [Configurare la macchina per una rete wireless](#)
- [Configurare la macchina per una rete wireless utilizzando il metodo One Push di Wi-Fi Protected Setup™ \(WPS\)](#)
- [Configurare la macchina per una rete wireless utilizzando il metodo PIN di Wi-Fi Protected Setup™ \(WPS\)](#)
- [Configurazione della macchina per una rete wireless con la procedura guidata di impostazione del pannello dei comandi della macchina](#)
- [Configurare l'apparecchio per rete wireless nel caso in cui il nome SSID non venga trasmesso](#)
- [Configurare la macchina per una rete wireless aziendale](#)
- [Utilizzare Wi-Fi Direct®](#)

## Prima di configurare la macchina Brother per una rete senza fili

**Modelli correlati:** DCP-L3510CDW/DCP-L3517CDW/DCP-L3550CDW/MFC-L3710CW/MFC-L3750CDW/MFC-L3770CDW

Prima di provare a configurare una rete wireless, verificare quanto segue:

- Se si utilizza una rete wireless aziendale, è necessario conoscere l'ID utente e la password.
- Per ottenere risultati ottimali con la stampa quotidiana di documenti, posizionare la macchina Brother il più vicino possibile al punto di accesso/router LAN senza fili evitando qualsiasi ostruzione. Oggetti di grandi dimensioni e pareti tra i due dispositivi, nonché interferenze provenienti da altre apparecchiature elettroniche, possono influire sulla velocità di trasferimento dati dei documenti.

A causa di questi fattori, la connessione senza fili potrebbe non essere la scelta ottimale per alcuni tipi di documenti e applicazioni. Se si stampano file di grandi dimensioni, ad esempio documenti composti da più pagine con testo e immagini, è consigliabile optare per una rete Ethernet cablata per un trasferimento dati più veloce (solo modelli supportati) oppure una connessione USB per una velocità di trasmissione effettiva massima.

- Malgrado sia possibile utilizzare la macchina Brother sia in una rete cablata sia in una rete wireless (solo modelli supportati), è possibile utilizzare un solo metodo di connessione per volta. È possibile tuttavia utilizzare contemporaneamente una connessione di rete wireless e una connessione Wi-Fi Direct oppure una connessione di rete cablata (solo modelli supportati) e una connessione Wi-Fi Direct.



Se non si conoscono le informazioni di protezione (ad esempio, nome della rete (SSID) e chiave di rete), consultare il produttore del router, l'amministratore di sistema o il fornitore di servizi Internet.



### Informazioni correlate

- [Altri metodi di configurazione della macchina Brother per una rete senza fili](#)

## Configurare la macchina per una rete wireless

**Modelli correlati:** DCP-L3510CDW/DCP-L3517CDW/DCP-L3550CDW/MFC-L3710CW/MFC-L3750CDW/MFC-L3770CDW

1. Accendere il computer e inserire il disco di installazione Brother nel computer,
  - Per Windows, procedere in base alle istruzioni che seguono:
  - Per Mac, fare clic su **Driver Download** per accedere al Brother Solutions Center. Seguire le istruzioni a schermo per installare i driver di stampa.
2. La schermata di apertura viene visualizzata automaticamente.  
Selezionare la lingua, quindi seguire le istruzioni a schermo.



Se non viene visualizzata la schermata Brother, procedere come segue:

- (Windows 7)  
Andare al punto **Computer**. Fare doppio clic sull'icona del CD/DVD, quindi fare doppio clic su **start.exe**.
- (Windows 8 e Windows 10)  
Fare clic sull'icona  (**Esplora file**) nella barra delle applicazioni, quindi accedere a **Computer (Questo PC)**. Fare doppio clic sull'icona del CD/DVD, quindi fare doppio clic su **start.exe**.
- Se viene visualizzata la schermata **Controllo dell'account utente**, fare clic su **Sì**.

3. Selezionare **Connessione di rete senza fili (Wi-Fi)**, quindi fare clic su **Avanti**.
4. Seguire le istruzioni a schermo.

L'impostazione della rete senza fili è stata completata. Per installare i **Driver Completo & Pacchetto Software** necessari per il funzionamento della macchina, inserire il disco di installazione Brother nel computer o andare alla pagina **Download** relativa al modello in uso nel Brother Solutions Center all'indirizzo [support.brother.com](http://support.brother.com).



### Informazioni correlate

- [Altri metodi di configurazione della macchina Brother per una rete senza fili](#)

## Configurare la macchina per una rete wireless utilizzando il metodo One Push di Wi-Fi Protected Setup™ (WPS)

**Modelli correlati:** DCP-L3510CDW/DCP-L3517CDW/DCP-L3550CDW/MFC-L3710CW/MFC-L3750CDW/MFC-L3770CDW

Se il punto di accesso/router wireless supporta WPS (PBC: Push Button Configuration ovvero configurazione tramite pulsante), è possibile utilizzare WPS dal menu del pannello de comandi della macchina per configurare le impostazioni della rete wireless.



I router o i punti di accesso che supportano WPS sono contrassegnati da questo simbolo:



>> [DCP-L3510CDW/DCP-L3517CDW](#)

>> [DCP-L3550CDW/MFC-L3710CW/MFC-L3750CDW/MFC-L3770CDW](#)

### DCP-L3510CDW/DCP-L3517CDW

1. Premere **Menu**.
2. Premere ▲ o ▼ per selezionare l'opzione [Rete], quindi premere **OK**.
3. Premere ▲ o ▼ per selezionare l'opzione [WLAN], quindi premere **OK**.
4. Premere ▲ o ▼ per selezionare l'opzione [WPS], quindi premere **OK**.
5. Quando viene visualizzato [Menu abil.WLAN ?], attivare la rete wireless.

Viene avviata la procedura di impostazione guidata senza fili.

6. Quando sul display LCD è visualizzato [Premi tasto rtr], premere il pulsante WPS sul punto di accesso/router wireless. Quindi seguire le istruzioni sull'LCD della macchina. La macchina rileverà automaticamente il punto di accesso/router wireless e proverà a collegarsi alla rete wireless.

Se il dispositivo senza fili si connette correttamente, sull'LCD della macchina viene visualizzato [Connessa].

L'impostazione della rete senza fili è stata completata. Per installare i **Driver Completo & Pacchetto Software** necessari per il funzionamento della macchina, inserire il disco di installazione Brother nel computer o andare alla pagina **Download** relativa al modello in uso nel Brother Solutions Center all'indirizzo [support.brother.com](http://support.brother.com).

### DCP-L3550CDW/MFC-L3710CW/MFC-L3750CDW/MFC-L3770CDW

1. Premere  [Impostazioni] > [Tutte le imp.] > [Rete] > [WLAN] > [WPS].
2. Quando viene visualizzato il messaggio [Attivare WLAN?], premere [Sì].  
Viene avviata la procedura di impostazione guidata senza fili. Per annullare, premere [No].
3. Quando sul touchscreen è visualizzato [Avviare WPS sul punto di accesso/router WiFi, quindi premere [OK].], premere il pulsante WPS sul punto di accesso/router wireless. Quindi premere [OK] sulla macchina. La macchina rileverà automaticamente il punto di accesso/router wireless e proverà a collegarsi alla rete wireless.

---

Se il dispositivo senza fili si connette correttamente, sull'LCD della macchina viene visualizzato [Connessa].

L'impostazione della rete senza fili è stata completata. Per installare i **Driver Completo & Pacchetto Software** necessari per il funzionamento della macchina, inserire il disco di installazione Brother nel computer o andare alla pagina **Download** relativa al modello in uso nel Brother Solutions Center all'indirizzo [support.brother.com](http://support.brother.com).



### Informazioni correlate

- [Altri metodi di configurazione della macchina Brother per una rete senza fili](#)

#### **Argomenti correlati:**

- [Codici di errore nel rapporto LAN senza fili](#)
-

## Configurare la macchina per una rete wireless utilizzando il metodo PIN di Wi-Fi Protected Setup™ (WPS)

**Modelli correlati:** DCP-L3510CDW/DCP-L3517CDW/DCP-L3550CDW/MFC-L3710CW/MFC-L3750CDW/MFC-L3770CDW

Se il punto di accesso/router LAN senza fili supporta WPS, è possibile utilizzare il metodo PIN (Personal Identification Number - Codice identificativo personale) per configurare le impostazioni della rete wireless.

Il Metodo PIN è uno dei metodi di connessione sviluppati da Wi-Fi Alliance®. Se si invia al dispositivo Registrar (che gestisce la rete LAN wireless) un codice PIN creato da un dispositivo Enrollee (la macchina in dotazione), è possibile configurare la rete wireless e le impostazioni di protezione. Per ulteriori informazioni sull'accesso alla modalità WPS, vedere le istruzioni fornite con il punto di accesso/router senza fili.

### Tipo A

Connessione nel caso in cui il punto di accesso/router (1) LAN wireless venga duplicato come dispositivo Registrar:

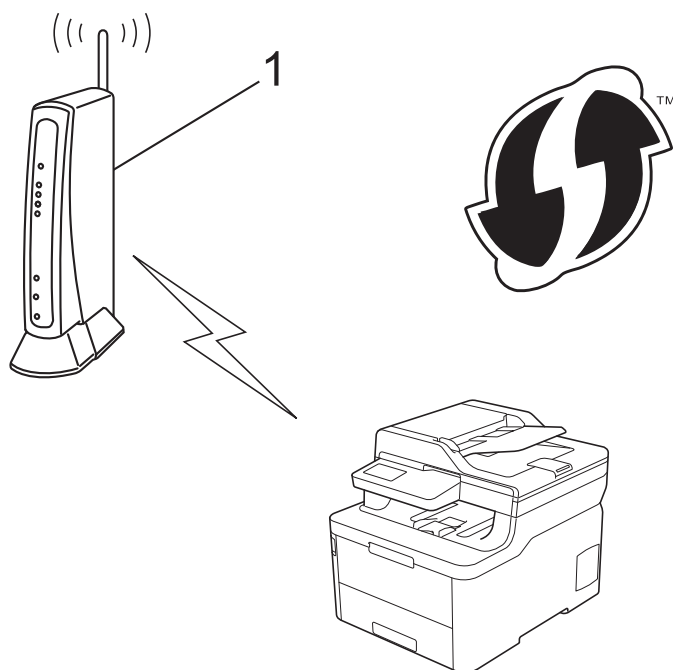

### Tipo B

Connessione nel caso in cui un altro dispositivo (2), ad esempio un computer, venga utilizzato come dispositivo Registrar:

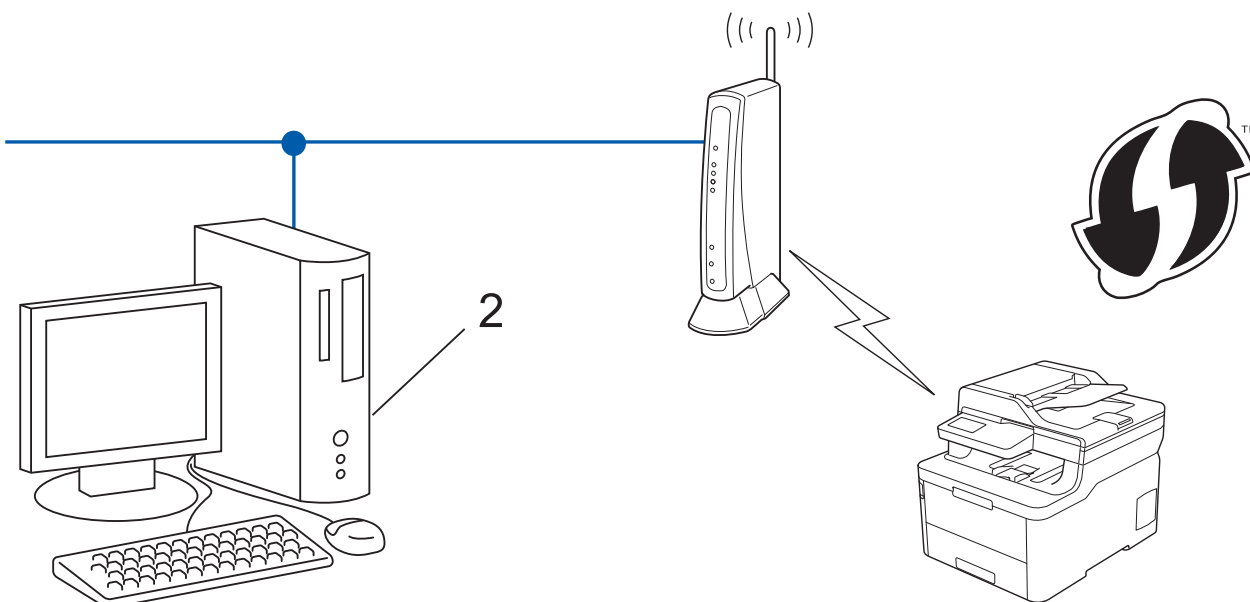

 I router o i punti di accesso che supportano WPS sono contrassegnati da questo simbolo:



>> DCP-L3510CDW/DCP-L3517CDW

>> DCP-L3550CDW/MFC-L3710CW/MFC-L3750CDW/MFC-L3770CDW

## DCP-L3510CDW/DCP-L3517CDW

1. Premere **Menu**.
2. Premere **▲** o **▼** per selezionare l'opzione [Rete], quindi premere **OK**.
3. Premere **▲** o **▼** per selezionare l'opzione [WLAN], quindi premere **OK**.
4. Premere **▲** o **▼** per selezionare l'opzione [WPS con PIN], quindi premere **OK**.
5. Quando viene visualizzato [Menu abil.WLAN ?], attivare la rete wireless.  
Viene avviata la procedura di impostazione guidata senza fili.
6. Sul display LCD viene visualizzato un codice PIN di otto cifre e la macchina inizia a cercare un punto di accesso/router LAN senza fili.
7. Se si utilizza un computer collegato alla rete, digitare nella barra degli indirizzi del browser l'indirizzo IP del dispositivo in uso come Registrar. (Ad esempio: <http://192.168.1.2>)
8. Accedere alla pagina delle impostazioni WPS e digitare il PIN, quindi seguire le istruzioni visualizzate sullo schermo.

-  In genere, il dispositivo Registrar corrisponde al punto di accesso/router LAN senza fili.
- La pagina di impostazioni varia in base alla marca del punto di accesso/router LAN senza fili. Per ulteriori informazioni, vedere le istruzioni fornite in dotazione con il punto di accesso/router LAN senza fili.



**Se si utilizza come dispositivo Registrar un computer Windows 7, Windows 8, o Windows 10, procedere come indicato di seguito:**

9. Effettuare una delle operazioni seguenti:

- Windows 7

Fare clic su  (**Fare clic per iniziare**) > **Dispositivi e stampanti** > **Aggiungi dispositivo**.

- Windows 8

Portare il mouse sull'angolo inferiore destro del desktop. Quando viene visualizzata la barra dei menu, fare clic su **Impostazioni** > **Pannello di controllo** > **Hardware e suoni** > **Dispositivi e stampanti** > **Aggiungi un dispositivo**.

- Windows 10

Fare clic su  > **Sistema Windows** > **Pannello di controllo**. Nel gruppo **Hardware e suoni**, fare clic su **Aggiungi dispositivo**.



- Per utilizzare come dispositivo Registrar un computer Windows 7, Windows 8 o Windows 10, è necessario registrare preventivamente il computer in rete. Per ulteriori informazioni, vedere le istruzioni fornite in dotazione con il punto di accesso/router LAN senza fili.
- Se si utilizza come dispositivo Registrar Windows 7, Windows 8 o Windows 10, è possibile installare il driver stampante dopo la configurazione wireless, seguendo le istruzioni a schermo. Per installare i **Driver Completo & Pacchetto Software** necessari per il funzionamento della macchina, inserire il disco di installazione Brother nel computer o andare alla pagina **Download** relativa al modello in uso nel Brother Solutions Center all'indirizzo [support.brother.com](http://support.brother.com).

10. Selezionare la macchina in uso e fare clic su **Avanti**.

11. Digitare il PIN visualizzato sul display LCD della macchina, quindi fare clic su **Avanti**.

12. (Windows 7) Selezionare la rete e fare clic su **Avanti**.

13. Fare clic su **Chiudi**.

Se il dispositivo senza fili si connette correttamente, sull'LCD della macchina viene visualizzato [Connessa].

L'impostazione della rete senza fili è stata completata. Per installare i **Driver Completo & Pacchetto Software** necessari per il funzionamento della macchina, inserire il disco di installazione Brother nel computer o andare alla pagina **Download** relativa al modello in uso nel Brother Solutions Center all'indirizzo [support.brother.com](http://support.brother.com).

## DCP-L3550CDW/MFC-L3710CW/MFC-L3750CDW/MFC-L3770CDW

1. Premere  [Impostazioni] > [Tutte le imp.] > [Rete] > [WLAN] > [WPS con PIN].

2. Quando viene visualizzato il messaggio [Attivare WLAN?], premere [Sì].

Viene avviata la procedura di impostazione guidata senza fili. Per annullare, premere [No].

3. Sul display LCD viene visualizzato un codice PIN di otto cifre e la macchina inizia a cercare un punto di accesso/router LAN senza fili.

4. Se si utilizza un computer collegato alla rete, digitare nella barra degli indirizzi del browser l'indirizzo IP del dispositivo in uso come Registrar. (Ad esempio: <http://192.168.1.2>)

5. Accedere alla pagina delle impostazioni WPS e digitare il PIN, quindi seguire le istruzioni visualizzate sullo schermo.



- In genere, il dispositivo Registrar corrisponde al punto di accesso/router LAN senza fili.
- La pagina di impostazioni varia in base alla marca del punto di accesso/router LAN senza fili. Per ulteriori informazioni, vedere le istruzioni fornite in dotazione con il punto di accesso/router LAN senza fili.

**Se si utilizza come dispositivo Registrar un computer Windows 7, Windows 8, o Windows 10, procedere come indicato di seguito:**

6. Effettuare una delle operazioni seguenti:

- Windows 7

---

Fare clic su  (**Fare clic per iniziare**) > **Dispositivi e stampanti** > **Aggiungi dispositivo**.

- Windows 8

Portare il mouse sull'angolo inferiore destro del desktop. Quando viene visualizzata la barra dei menu, fare clic su **Impostazioni** > **Pannello di controllo** > **Hardware e suoni** > **Dispositivi e stampanti** > **Aggiungi un dispositivo**.

- Windows 10

Fare clic su  > **Sistema Windows** > **Pannello di controllo**. Nel gruppo **Hardware e suoni**, fare clic su **Aggiungi dispositivo**.



- Per utilizzare come dispositivo Registrar un computer Windows 7, Windows 8 o Windows 10, è necessario registrare preventivamente il computer in rete. Per ulteriori informazioni, vedere le istruzioni fornite in dotazione con il punto di accesso/router LAN senza fili.
- Se si utilizza come dispositivo Registrar Windows 7, Windows 8 o Windows 10, è possibile installare il driver stampante dopo la configurazione wireless, seguendo le istruzioni a schermo. Per installare i **Driver Completo & Pacchetto Software** necessari per il funzionamento della macchina, inserire il disco di installazione Brother nel computer o andare alla pagina **Download** relativa al modello in uso nel Brother Solutions Center all'indirizzo [support.brother.com](http://support.brother.com).

7. Selezionare la macchina in uso e fare clic su **Avanti**.
8. Digitare il PIN visualizzato sul display LCD della macchina, quindi fare clic su **Avanti**.
9. (Windows 7) Selezionare la rete e fare clic su **Avanti**.
10. Fare clic su **Chiudi**.

Se il dispositivo senza fili si connette correttamente, sull'LCD della macchina viene visualizzato [Connessa].

L'impostazione della rete senza fili è stata completata. Per installare i **Driver Completo & Pacchetto Software** necessari per il funzionamento del dispositivo, inserire il disco di installazione Brother nel computer o andare alla pagina **Download** relativa al modello in uso nel Brother Solutions Center all'indirizzo [support.brother.com](http://support.brother.com).



### Informazioni correlate

- [Altri metodi di configurazione della macchina Brother per una rete senza fili](#)

#### Argomenti correlati:

- [Codici di errore nel rapporto LAN senza fili](#)
-

## Configurazione della macchina per una rete wireless con la procedura guidata di impostazione del pannello dei comandi della macchina

**Modelli correlati:** DCP-L3510CDW/DCP-L3517CDW/DCP-L3550CDW/MFC-L3710CW/MFC-L3750CDW/MFC-L3770CDW

>> [DCP-L3510CDW/DCP-L3517CDW](#)

>> [DCP-L3550CDW/MFC-L3710CW/MFC-L3750CDW/MFC-L3770CDW](#)

### DCP-L3510CDW/DCP-L3517CDW

Prima di configurare la macchina, è consigliabile annotare le impostazioni della rete senza fili. Queste informazioni sono necessarie per poter eseguire la configurazione.

1. Controllare e registrare le impostazioni correnti per la rete senza fili del computer al quale si effettua la connessione.

Nome rete (SSID)

Chiave di rete

Ad esempio:

Nome rete (SSID)
HELLO

Chiave di rete
12345



- Il punto di accesso/router potrebbe supportare l'utilizzo di chiavi WEP multiple, tuttavia la macchina Brother supporta solo l'utilizzo della prima chiave WEP.
- Se è necessaria assistenza durante la configurazione e si desidera contattare l'Assistenza clienti Brother, accertarsi di disporre di SSID (nome di rete) e chiave di rete. Non è possibile fornire assistenza per il reperimento di queste informazioni.
- Se non si conoscono queste informazioni (nome SSID e chiave di rete), non è possibile procedere alla configurazione senza fili.

#### Come posso trovare queste informazioni?

- Consultare la documentazione fornita con il punto di accesso/router senza fili.
- Il nome iniziale SSID può corrispondere al nome del produttore o al nome del modello.
- Se non si conoscono le informazioni di protezione, consultare il produttore del router, l'amministratore di sistema o il fornitore di servizi Internet.

2. Premere **Menu**.
3. Premere ▲ o ▼ per selezionare l'opzione [Rete], quindi premere **OK**.
4. Premere ▲ o ▼ per selezionare l'opzione [WLAN], quindi premere **OK**.
5. Premere ▲ o ▼ per selezionare l'opzione [Imp. guidata], quindi premere **OK**.
6. Quando viene visualizzato [Menu abil.WLAN ?], attivare la rete wireless.

Viene avviata la procedura di impostazione guidata senza fili.

7. La macchina cerca la rete e visualizza un elenco di nomi SSID disponibili. Quando viene visualizzato un elenco di SSID, premere ▲ o ▼ per selezionare il SSID desiderato.
8. Premere **OK**.
9. Effettuare una delle operazioni seguenti:
  - Se si usa un metodo di autenticazione e cifratura che richiede una chiave di rete, immettere la chiave di rete scritta durante il primo punto.  
Immettere la chiave WEP, quindi premere **OK** per applicare le impostazioni.  
Per applicare le impostazioni, selezionare [Sì]. Per annullare, selezionare [No].
  - Se il metodo di autenticazione è Sistema aperto e la modalità di cifratura è Nessuna, andare al punto successivo.
  - Se il punto di accesso/router WLAN supporta il WPS, viene visualizzato [WPS disponibile]. Per collegare la macchina usando la modalità wireless automatica, premere ▲. (Se si sceglie [No], inserire la chiave di rete annotata al primo punto). Quando viene visualizzato [Premi WPS su rtr], premere il pulsante WPS sul punto di accesso/router WLAN, quindi premere due volte ▲.
10. La macchina tenta di effettuare la connessione al dispositivo senza fili selezionato.

Se il dispositivo senza fili si connette correttamente, sull'LCD della macchina viene visualizzato [Connessa].

L'impostazione della rete senza fili è stata completata. Per installare i **Driver Completo & Pacchetto Software** necessari per il funzionamento della macchina, inserire il disco di installazione Brother nel computer o andare alla pagina **Download** relativa al modello in uso nel Brother Solutions Center all'indirizzo [support.brother.com](http://support.brother.com).

## DCP-L3550CDW/MFC-L3710CW/MFC-L3750CDW/MFC-L3770CDW

Prima di configurare la macchina, è consigliabile annotare le impostazioni della rete senza fili. Queste informazioni sono necessarie per poter eseguire la configurazione.

1. Controllare e registrare le impostazioni correnti per la rete senza fili del computer al quale si effettua la connessione.

Nome rete (SSID)

Chiave di rete

Ad esempio:

Nome rete (SSID)
HELLO

Chiave di rete
12345



- Il punto di accesso/router potrebbe supportare l'utilizzo di chiavi WEP multiple, tuttavia la macchina Brother supporta solo l'utilizzo della prima chiave WEP.
- Se è necessaria assistenza durante la configurazione e si desidera contattare l'Assistenza clienti Brother, accertarsi di disporre di SSID (nome di rete) e chiave di rete. Non è possibile fornire assistenza per il reperimento di queste informazioni.
- Se non si conoscono queste informazioni (nome SSID e chiave di rete), non è possibile procedere alla configurazione senza fili.

#### Come trovare queste informazioni?

- a. Consultare la documentazione fornita con il punto di accesso (router) senza fili.
- b. Il SSID iniziale potrebbe corrispondere al nome del produttore o al nome del modello.
- c. Se non si conoscono le informazioni di protezione, consultare il produttore del router, l'amministratore di sistema o il fornitore di servizi Internet.

2. Premere  [Impostazioni] > [Tutte le imp.] > [Rete] > [WLAN] > [Imp. guidata].
3. Quando viene visualizzato il messaggio [Attivare WLAN?], premere [Sì].  
Viene avviata la procedura di impostazione guidata senza fili. Per annullare, premere [No].
4. La macchina cerca la rete e visualizza un elenco di nomi SSID disponibili.  
Se viene visualizzato un elenco di SSID, scorrere rapidamente verso l'alto o il basso oppure premere ▲ o ▼ per visualizzare il SSID al quale ci si vuole connettere, quindi premere il SSID.
5. Premere [OK].
6. Effettuare una delle operazioni seguenti:
  - Se si usa un metodo di autenticazione e cifratura che richiede una chiave di rete, immettere la chiave di rete scritta durante il primo punto.  
Dopo aver immesso tutti i caratteri, premere [OK].
  - Se il metodo di autenticazione è Sistema aperto e la modalità di cifratura è Nessuna, andare al punto successivo.
7. La macchina tenta di effettuare la connessione al dispositivo senza fili selezionato.

Se il dispositivo senza fili si connette correttamente, sull'LCD della macchina viene visualizzato [Connessa].

L'impostazione della rete senza fili è stata completata. Per installare i **Driver Completo & Pacchetto Software** necessari per il funzionamento del dispositivo, inserire il disco di installazione Brother nel computer o andare alla pagina **Download** relativa al modello in uso nel Brother Solutions Center all'indirizzo [support.brother.com](http://support.brother.com).



#### Informazioni correlate

- [Altri metodi di configurazione della macchina Brother per una rete senza fili](#)

#### Argomenti correlati:

- [Come immettere il testo nella macchina Brother](#)
- [Codici di errore nel rapporto LAN senza fili](#)

## Configurare l'apparecchio per rete wireless nel caso in cui il nome SSID non venga trasmesso

**Modelli correlati:** DCP-L3510CDW/DCP-L3517CDW/DCP-L3550CDW/MFC-L3710CW/MFC-L3750CDW/MFC-L3770CDW

>> [DCP-L3510CDW/DCP-L3517CDW](#)

>> [DCP-L3550CDW/MFC-L3710CW/MFC-L3750CDW/MFC-L3770CDW](#)

### DCP-L3510CDW/DCP-L3517CDW

Prima di configurare la macchina, è consigliabile annotare le impostazioni della rete senza fili. Queste informazioni sono necessarie per poter eseguire la configurazione.

1. Verificare e annotare le impostazioni wireless correnti della rete.

Nome rete (SSID)			
Modalità di comunicazione	Metodo di autenticazione	Modalità di crittografia	Chiave di rete
Infrastruttura	Sistema aperto	NESSUNA	-
		WEP	
	Chiave condivisa	WEP	
		WPA/WPA2-PSK	AES
		TKIP	

Ad esempio:

Nome rete (SSID)			
HELLO			
Modalità di comunicazione	Metodo di autenticazione	Modalità di crittografia	Chiave di rete
Infrastruttura	WPA2-PSK	AES	12345678



Se il router utilizza la crittografia WEP, immettere la chiave utilizzata come prima chiave WEP. La macchina Brother supporta solo l'utilizzo della prima chiave WEP.

2. Premere **Menu**.
3. Premere ▲ o ▼ per selezionare l'opzione [Rete], quindi premere **OK**.
4. Premere ▲ o ▼ per selezionare l'opzione [WLAN], quindi premere **OK**.
5. Premere ▲ o ▼ per selezionare l'opzione [Imp. guidata], quindi premere **OK**.
6. Quando viene visualizzato [Menu abil.WLAN ?], attivare la rete wireless.  
Viene avviata la procedura di impostazione guidata senza fili.
7. La macchina cerca la rete e visualizza un elenco di nomi SSID disponibili. Premere ▲ o ▼ per selezionare l'opzione [<Nuovo SSID>], quindi premere **OK**.
8. Immettere il nome SSID, quindi premere **OK**.
9. Selezionare l'opzione [Infrastruttura], quindi premere **OK**.
10. Premere ▲ o ▼ per selezionare il metodo di autenticazione desiderato, quindi premere **OK**.

11. Effettuare una delle operazioni seguenti:

- Se è stata selezionata l'opzione [Sistema aperto], premere ▲ o ▼ per selezionare il tipo di crittografia: [Nessuno] o [WEP], quindi premere **OK**.  
Se per il tipo di crittografia è stata selezionata l'opzione [WEP], immettere la chiave WEP, quindi premere **OK**.
- Se è stata selezionata l'opzione [Tasto condiviso], immettere la chiave WEP, quindi premere **OK**.
- Se è stata selezionata l'opzione [WPA/WPA2-PSK], premere ▲ o ▼ per selezionare il tipo di crittografia: [TKIP+AES] o [AES], quindi premere **OK**.  
Immettere la chiave WPA™ quindi premere **OK**.



La macchina Brother supporta solo l'utilizzo della prima chiave WEP.

12. Per applicare le impostazioni, selezionare [Sì]. Per annullare, selezionare [No].
13. La macchina tenta di effettuare la connessione al dispositivo senza fili selezionato.

Se il dispositivo senza fili si connette correttamente, sull'LCD della macchina viene visualizzato [Connessa].

L'impostazione della rete senza fili è stata completata. Per installare i **Driver Completo & Pacchetto Software** necessari per il funzionamento della macchina, inserire il disco di installazione Brother nel computer o andare alla pagina **Download** relativa al modello in uso nel Brother Solutions Center all'indirizzo [support.brother.com](http://support.brother.com).

## DCP-L3550CDW/MFC-L3710CW/MFC-L3750CDW/MFC-L3770CDW

Prima di configurare la macchina, è consigliabile annotare le impostazioni della rete senza fili. Queste informazioni sono necessarie per poter eseguire la configurazione.

1. Verificare e annotare le impostazioni wireless correnti della rete.

Nome rete (SSID)			
Modalità di comunicazione	Metodo di autenticazione	Modalità di crittografia	Chiave di rete
Infrastruttura	Sistema aperto	NESSUNA	-
		WEP	
	Chiave condivisa	WEP	
		WPA/WPA2-PSK	AES
		TKIP	

Ad esempio:

Nome rete (SSID)			
HELLO			
Modalità di comunicazione	Metodo di autenticazione	Modalità di crittografia	Chiave di rete
Infrastruttura	WPA2-PSK	AES	12345678



Se il router utilizza la crittografia WEP, immettere la chiave utilizzata come prima chiave WEP. La macchina Brother supporta solo l'utilizzo della prima chiave WEP.

2. Premere  [Impostazioni] > [Tutte le imp.] > [Rete] > [WLAN] > [Imp. guidata].
3. Quando viene visualizzato il messaggio [Attivare WLAN?], premere [Sì].  
Viene avviata la procedura di impostazione guidata senza fili. Per annullare, premere [No].

4. La macchina cerca la rete e visualizza un elenco di nomi SSID disponibili. Scorrere rapidamente verso l'alto o il basso oppure premere ▲ o ▼ per visualizzare [<Nuovo SSID>]. Premere [<Nuovo SSID>], quindi premere [OK].
  5. Immettere il nome SSID, quindi premere [OK].
  6. Premere [Infrastruttura] quando richiesto.
  7. Selezionare il metodo di autenticazione.
  8. Effettuare una delle operazioni seguenti:
    - Se è stata selezionata l'opzione [Sistema aperto], premere il tipo di crittografia [Nessuno] o [WEP].  
Se per il tipo di crittografia è stata selezionata l'opzione [WEP], selezionare e immettere la chiave WEP, quindi premere [OK].
    - Se è stata selezionata l'opzione [Tasto condiviso], selezionare e immettere la chiave WEP, quindi premere [OK].
    - Se è stata selezionata l'opzione [WPA/WPA2-PSK], premere il tipo di crittografia [TKIP+AES] o [AES].  
Immettere la chiave WPA™ quindi premere [OK].
- 
-  • L'apparecchio Brother supporta solo l'utilizzo della prima chiave WEP.
- 
9. La macchina tenta di effettuare la connessione al dispositivo senza fili selezionato.

Se il dispositivo senza fili si connette correttamente, sull'LCD della macchina viene visualizzato [Connessa].

L'impostazione della rete senza fili è stata completata. Per installare i **Driver Completo & Pacchetto Software** necessari per il funzionamento del dispositivo, inserire il disco di installazione Brother nel computer o andare alla pagina **Download** relativa al modello in uso nel Brother Solutions Center all'indirizzo [support.brother.com](http://support.brother.com).



### Informazioni correlate

- [Altri metodi di configurazione della macchina Brother per una rete senza fili](#)

#### Argomenti correlati:

- [Non è possibile completare la configurazione della rete wireless](#)
- [Come immettere il testo nella macchina Brother](#)
- [Codici di errore nel rapporto LAN senza fili](#)



## Configurare la macchina per una rete wireless aziendale

**Modelli correlati:** DCP-L3510CDW/DCP-L3517CDW/DCP-L3550CDW/MFC-L3710CW/MFC-L3750CDW/MFC-L3770CDW

>> [DCP-L3510CDW/DCP-L3517CDW](#)

>> [DCP-L3550CDW/MFC-L3710CW/MFC-L3750CDW/MFC-L3770CDW](#)

### DCP-L3510CDW/DCP-L3517CDW

Prima di configurare la macchina, è consigliabile annotare le impostazioni della rete senza fili. Queste informazioni sono necessarie per poter eseguire la configurazione.

1. Verificare e registrare le impostazioni senza fili correnti della rete.

Nome rete (SSID)

Modalità di comunicazione	Metodo di autenticazione	Modalità di crittografia	ID utente	Password
Infrastruttura	LEAP	CKIP		
		AES		
	EAP-FAST/NONE	TKIP		
		AES		
	EAP-FAST/MS-CHAPv2	TKIP		
		AES		
	EAP-FAST/GTC	TKIP		
		AES		
	PEAP/MS-CHAPv2	TKIP		
		AES		
	PEAP/GTC	TKIP		
		AES		
	EAP-TTLS/CHAP	TKIP		
		AES		
	EAP-TTLS/MS-CHAP	TKIP		
		AES		
	EAP-TTLS/MS-CHAPv2	TKIP		
		AES		
EAP-TTLS/PAP	TKIP			
	AES			
EAP-TLS	TKIP			-
	AES			-

Ad esempio:

Nome rete (SSID)
HELLO

Modalità di comunicazione	Metodo di autenticazione	Modalità di crittografia	ID utente	Password
Infrastruttura	EAP-FAST/MS-CHAPv2	AES	Brother	12345678



- Se si configura la macchina utilizzando l'autenticazione EAP-TLS, è necessario installare il certificato per client emesso da un'autorità di certificazione (CA) prima di iniziare la configurazione. Per informazioni relative al certificato per client, rivolgersi all'amministratore di rete. Se è stato installato più di un certificato, è consigliabile annotare il nome del certificato che si intende utilizzare.
- Se la verifica della macchina viene eseguita utilizzando il nome comune del certificato del server, è consigliabile annotare tale nome prima di iniziare la configurazione. Per informazioni sul nome comune del certificato del server, rivolgersi all'amministratore di rete.

2. Premere **Menu**.
3. Premere **▲** o **▼** per selezionare quanto segue:
  - a. Selezionare [Rete]. Premere **OK**.
  - b. Selezionare [WLAN]. Premere **OK**.
  - c. Selezionare [Imp. guidata]. Premere **OK**.
4. Quando viene visualizzato [Menu abil.WLAN ?], attivare la rete wireless.  
Viene avviata la procedura di impostazione guidata senza fili.
5. La macchina cerca la rete e visualizza un elenco di nomi SSID disponibili. Premere **▲** o **▼** per selezionare l'opzione [<Nuovo SSID>], quindi premere **OK**.
6. Immettere il nome SSID, quindi premere **OK**.
7. Selezionare l'opzione [Infrastruttura], quindi premere **OK**.
8. Premere **▲** o **▼** per selezionare il metodo di autenticazione desiderato, quindi premere **OK**.
9. Effettuare una delle operazioni seguenti:
  - Se è stata selezionata l'opzione [LEAP], immettere l'ID utente, quindi premere **OK**.  
Inserire la password, quindi premere **OK**.
  - Se si seleziona l'opzione [EAP-FAST], [PEAP] o [EAP-TTLS], premere **▲** o **▼** per selezionare il Metodo di autenticazione interna [NONE], [CHAP], [MS-CHAP], [MS-CHAPv2], [GTC] o [PAP], quindi premere **OK**.



Le selezioni del Metodo di autenticazione interna dipendono dal Metodo di autenticazione.

Premere **▲** o **▼** per selezionare il tipo di crittografia: [TKIP+AES] o [AES], quindi premere **OK**.

Premere **▲** o **▼** per selezionare il tipo di verifica [Nessuna verif.], [CA] o [CA+ID server], quindi premere **OK**.

- Se è stata selezionata l'opzione [CA+ID server], immettere l'ID server, l'ID e la password dell'utente (se richiesto), quindi premere **OK** per ogni opzione.
- Per le altre selezioni, immettere l'ID utente e la password, quindi premere **OK** per ogni opzione.



Se non è stato importato un certificato CA nella macchina, viene visualizzato il messaggio [Nessuna verif.].

- Se è stata selezionata l'opzione [EAP-TLS], premere **▲** o **▼** per selezionare il tipo di crittografia: [TKIP+AES] o [AES], quindi premere **OK**.  
Quando la macchina visualizza un elenco dei certificati client disponibili, selezionare il certificato desiderato.  
Premere **▲** o **▼** per selezionare il tipo di verifica [Nessuna verif.], [CA] o [CA+ID server], quindi premere **OK**.
  - Se è stata selezionata l'opzione [CA+ID server], immettere l'ID server e l'ID utente, quindi premere **OK** per ogni opzione.

- Per le altre selezioni, immettere l'ID utente, quindi premere **OK**.

10. Per applicare le impostazioni, selezionare [Sì]. Per annullare, selezionare [No].

11. La macchina tenta di effettuare la connessione al dispositivo senza fili selezionato.

Se il dispositivo senza fili si connette correttamente, sull'LCD della macchina viene visualizzato [Connessa].

L'impostazione della rete senza fili è stata completata. Per installare i **Driver Completo & Pacchetto Software** necessari per il funzionamento del dispositivo, inserire il disco di installazione Brother nel computer o andare alla pagina **Download** relativa al modello in uso nel Brother Solutions Center all'indirizzo [support.brother.com](http://support.brother.com).

## DCP-L3550CDW/MFC-L3710CW/MFC-L3750CDW/MFC-L3770CDW

Prima di configurare la macchina, è consigliabile annotare le impostazioni della rete senza fili. Queste informazioni sono necessarie per poter eseguire la configurazione.

1. Verificare e registrare le impostazioni senza fili correnti della rete.

Nome rete (SSID)				
Modalità di comunicazione	Metodo di autenticazione	Modalità di crittografia	ID utente	Password
Infrastruttura	LEAP	CKIP		
		AES		
	EAP-FAST/NONE	TKIP		
		AES		
	EAP-FAST/MS-CHAPv2	TKIP		
		AES		
	EAP-FAST/GTC	TKIP		
		AES		
	PEAP/MS-CHAPv2	TKIP		
		AES		
	PEAP/GTC	TKIP		
		AES		
	EAP-TTLS/CHAP	TKIP		
		AES		
	EAP-TTLS/MS-CHAP	TKIP		
		AES		
	EAP-TTLS/MS-CHAPv2	TKIP		
		AES		
	EAP-TTLS/PAP	TKIP		
		AES		
EAP-TLS	TKIP			-
	AES			-

Ad esempio:

Nome rete (SSID)
HELLO

Modalità di comunicazione	Metodo di autenticazione	Modalità di crittografia	ID utente	Password
Infrastruttura	EAP-FAST/MS-CHAPv2	AES	Brother	12345678



- Se si configura la macchina utilizzando l'autenticazione EAP-TLS, è necessario installare il certificato per client emesso da un'autorità di certificazione (CA) prima di iniziare la configurazione. Per informazioni relative al certificato per client, rivolgersi all'amministratore di rete. Se è stato installato più di un certificato, è consigliabile annotare il nome del certificato che si intende utilizzare.
- Se la verifica della macchina viene eseguita utilizzando il nome comune del certificato del server, è consigliabile annotare tale nome prima di iniziare la configurazione. Per informazioni sul nome comune del certificato del server, rivolgersi all'amministratore di rete.

2. Premere  [Impostazioni] > [Tutte le imp.] > [Rete] > [WLAN] > [Imp. guidata].
3. Quando viene visualizzato il messaggio [Attivare WLAN?], premere [Sì].  
Viene avviata la procedura di impostazione guidata senza fili. Per annullare, premere [No].
4. La macchina cerca la rete e visualizza un elenco di nomi SSID disponibili. Scorrere rapidamente verso l'alto o il basso oppure premere ▲ o ▼ per visualizzare [<Nuovo SSID>]. Premere [<Nuovo SSID>], quindi premere [OK].
5. Immettere il nome SSID, quindi premere [OK].
6. Premere [Infrastruttura] quando richiesto.
7. Selezionare il metodo di autenticazione.
8. Effettuare una delle operazioni seguenti:
  - Se è stata selezionata l'opzione [LEAP], immettere l'ID utente, quindi premere [OK]. Inserire la password, quindi premere [OK].
  - Se si seleziona l'opzione [EAP-FAST], [PEAP] o [EAP-TTLS] selezionare il Metodo di autenticazione interna [NONE], [CHAP], [MS-CHAP], [MS-CHAPv2], [GTC] o [PAP].



Le selezioni del metodo di autenticazione interna dipendono dal metodo di autenticazione.

Selezionare il tipo di crittografia, [TKIP+AES] o [AES].

Selezionare il metodo di verifica [Nessuna verifica], [CA] o [CA + ID server].

- Se è stata selezionata l'opzione [CA + ID server], immettere l'ID server, l'ID e la password dell'utente (se richiesto), quindi premere [OK] per ogni opzione.
- Per le altre selezioni, immettere l'ID utente e la password, quindi premere [OK] per ogni opzione.



Se non è stato importato un certificato CA nella macchina, viene visualizzato [Nessuna verifica].

- Se è stata selezionata l'opzione [EAP-TLS], selezionare il tipo di crittografia [TKIP+AES] o [AES].  
La macchina visualizza un elenco dei certificati client disponibili, quindi selezionare il certificato.  
Selezionare il metodo di verifica [Nessuna verifica], [CA] o [CA + ID server].
    - Se è stata selezionata l'opzione [CA + ID server], immettere l'ID server e l'ID utente, quindi premere [OK] per ogni opzione.
    - Per le altre selezioni, immettere l'ID utente, quindi premere [OK].
9. La macchina tenta di effettuare la connessione al dispositivo senza fili selezionato.

Se il dispositivo senza fili si connette correttamente, sull'LCD della macchina viene visualizzato [Connessa].

L'impostazione della rete senza fili è stata completata. Per installare i **Driver Completo & Pacchetto Software** necessari per il funzionamento del dispositivo, inserire il disco di installazione Brother nel computer o andare alla pagina **Download** relativa al modello in uso nel Brother Solutions Center all'indirizzo [support.brother.com](http://support.brother.com).



## Informazioni correlate

- [Altri metodi di configurazione della macchina Brother per una rete senza fili](#)

### **Argomenti correlati:**

- [Codici di errore nel rapporto LAN senza fili](#)

## Utilizzare Wi-Fi Direct®

- Stampare o eseguire la scansione dal dispositivo mobile utilizzando Wi-Fi Direct
- Configurare la rete Wi-Fi Direct
- Non è possibile completare la configurazione della rete wireless

## Stampare o eseguire la scansione dal dispositivo mobile utilizzando Wi-Fi Direct

**Modelli correlati:** DCP-L3510CDW/DCP-L3517CDW/DCP-L3550CDW/MFC-L3710CW/MFC-L3750CDW/MFC-L3770CDW

Wi-Fi Direct è uno dei metodi di configurazione wireless sviluppati da Wi-Fi Alliance®. Questo metodo permette di configurare una rete wireless protetta tra la macchina Brother e un dispositivo mobile, ad esempio un dispositivo Android™, Windows, un iPhone, iPod touch o iPad, senza utilizzare un punto di accesso. Wi-Fi Direct supporta la configurazione di rete wireless usando il metodo “one push” o PIN di Wi-Fi Protected Setup™ (WPS). È inoltre possibile configurare una rete wireless impostando manualmente una SSID e una password. La funzione Wi-Fi Direct della macchina Brother supporta la sicurezza WPA2™ con crittografia AES.

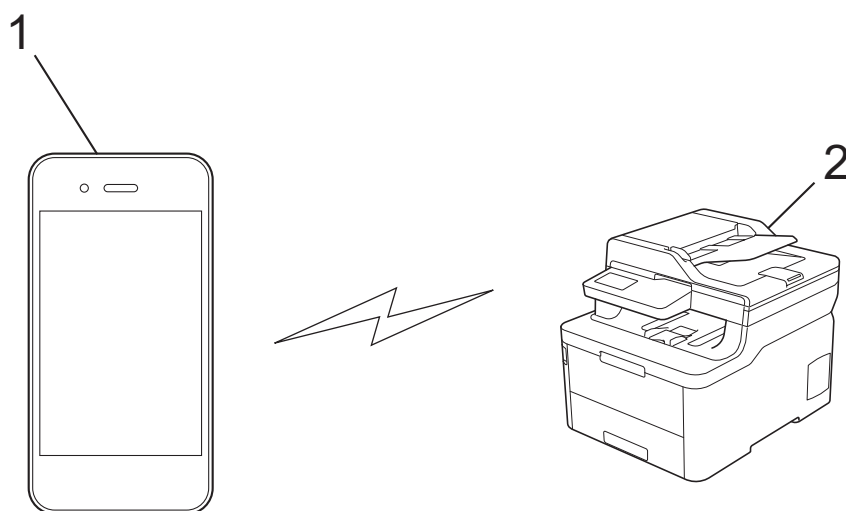

1. Dispositivo mobile
2. La vostra macchina Brother



- Malgrado sia possibile utilizzare l'apparecchio Brother sia in una rete cablata sia in una rete senza fili, è possibile utilizzare un solo metodo di connessione per volta. Tuttavia, è possibile utilizzare contemporaneamente una connessione alla rete senza fili e una connessione Wi-Fi Direct, oppure una connessione in rete cablata (solo modelli supportati) e una connessione Wi-Fi Direct.
- Il dispositivo supportato da Wi-Fi Direct può diventare un Proprietario gruppo (P/G). Quando si configura la rete Wi-Fi Direct, il P/G funge da punto di accesso.



### Informazioni correlate

- [Utilizzare Wi-Fi Direct®](#)

## Configurare la rete Wi-Fi Direct

Configurare le impostazioni di rete Wi-Fi Direct dal pannello dei comandi della macchina.

- [Descrizione della configurazione della rete Wi-Fi Direct](#)
- [Configurare la rete Wi-Fi Direct utilizzando il metodo One-Push](#)
- [Configurare la rete Wi-Fi Direct utilizzando il metodo One-Push di Wi-Fi Protected Setup™ \(WPS\)](#)
- [Configurare la rete Wi-Fi Direct utilizzando il metodo PIN](#)
- [Configurare la rete Wi-Fi Direct utilizzando il metodo PIN di Wi-Fi Protected Setup™ \(WPS\)](#)
- [Configurare la rete Wi-Fi Direct manualmente](#)



## Descrizione della configurazione della rete Wi-Fi Direct

**Modelli correlati:** DCP-L3510CDW/DCP-L3517CDW/DCP-L3550CDW/MFC-L3710CW/MFC-L3750CDW/MFC-L3770CDW

Le istruzioni riportate di seguito illustrano cinque metodi per la configurazione della macchina Brother in un ambiente di rete wireless. Selezionare il metodo desiderato in base all'ambiente di utilizzo:

Controllare il proprio dispositivo mobile per la configurazione.

1. Il vostro dispositivo mobile supporta Wi-Fi Direct?

Opzione	Descrizione
Sì	Passare al punto 2
No	Passare al punto 3

2. Il vostro dispositivo mobile supporta la configurazione One-Push per Wi-Fi Direct?

Opzione	Descrizione
Sì	►► <i>Informazioni correlate: Configurare la rete Wi-Fi Direct utilizzando il metodo One-Push</i>
No	►► <i>Informazioni correlate: Configurare la rete Wi-Fi Direct utilizzando il metodo PIN</i>

3. Il vostro dispositivo mobile supporta il WPS (Wi-Fi Protected Setup™)?

Opzione	Descrizione
Sì	Passare al punto 4
No	►► <i>Informazioni correlate: Configurare la rete Wi-Fi Direct manualmente</i>

4. Il vostro dispositivo mobile supporta la configurazione One-Push per WPS (Wi-Fi Protected Setup™)?

Opzione	Descrizione
Sì	►► <i>Informazioni correlate: Configurare la rete Wi-Fi Direct utilizzando il metodo One-Push di Wi-Fi Protected Setup™ (WPS)</i>
No	►► <i>Informazioni correlate: Configurare la rete Wi-Fi Direct utilizzando il metodo PIN di Wi-Fi Protected Setup™ (WPS)</i>

Per utilizzare la funzionalità Brother iPrint&Scan in una rete Wi-Fi Direct configurata con configurazione One-Push utilizzando Wi-Fi Direct o con metodo PIN utilizzando Wi-Fi Direct, il dispositivo che si utilizza per configurare Wi-Fi Direct deve essere dotato di Android™ 4.0 o versioni superiori.



### Informazioni correlate

- [Configurare la rete Wi-Fi Direct](#)

#### Argomenti correlati:

- [Configurare la rete Wi-Fi Direct utilizzando il metodo One-Push](#)
- [Configurare la rete Wi-Fi Direct utilizzando il metodo One-Push di Wi-Fi Protected Setup™ \(WPS\)](#)

- 
- Configurare la rete Wi-Fi Direct utilizzando il metodo PIN
  - Configurare la rete Wi-Fi Direct utilizzando il metodo PIN di Wi-Fi Protected Setup™ (WPS)
  - Configurare la rete Wi-Fi Direct manualmente
-

## Configurare la rete Wi-Fi Direct utilizzando il metodo One-Push

**Modelli correlati:** DCP-L3510CDW/DCP-L3517CDW/DCP-L3550CDW/MFC-L3710CW/MFC-L3750CDW/MFC-L3770CDW

>> [DCP-L3510CDW/DCP-L3517CDW](#)

>> [DCP-L3550CDW/MFC-L3710CW/MFC-L3750CDW/MFC-L3770CDW](#)

### DCP-L3510CDW/DCP-L3517CDW

Se il dispositivo mobile supporta Wi-Fi Direct, seguire i seguenti passaggi per configurare una rete Wi-Fi Direct:

1. Premere **Menu**.
2. Premere ▲ o ▼ per selezionare l'opzione [Rete], quindi premere **OK**.
3. Premere ▲ o ▼ per selezionare l'opzione [Wi-Fi Direct], quindi premere **OK**.
4. Premere ▲ o ▼ per selezionare l'opzione [Interruttore], quindi premere **OK**.
5. Quando viene visualizzato [Attivare Wi-Fi Direct?], attivare la rete Wi-Fi Direct.
6. Attivare Wi-Fi Direct sul dispositivo mobile (vedere la guida utente del dispositivo mobile per le istruzioni) quando è visualizzato [Attivare Wi-Fi Direct sull'altro dispositivo e premere OK.] sullo schermo LCD della macchina. Premere **OK** sulla macchina.  
In questo modo viene avviata la configurazione Wi-Fi Direct.
7. Effettuare una delle operazioni seguenti:
  - Se la macchina Brother è nel P/G (Proprietario gruppo), connettere direttamente il dispositivo mobile alla macchina.
  - Se la macchina Brother non è il P/G, visualizzerà i nomi dei dispositivi con i quali è possibile configurare una rete Wi-Fi Direct. Premere ▲ o ▼ per scegliere il dispositivo mobile che si desidera collegare e premere **OK**. Per cercare nuovamente i dispositivi disponibili, selezionare [<Nuova scans.>], quindi premere **OK**.
8. Se il dispositivo mobile si collega correttamente, sull'LCD della macchina viene visualizzato [Connessa]. La configurazione di rete Wi-Fi Direct è stata completata.

### DCP-L3550CDW/MFC-L3710CW/MFC-L3750CDW/MFC-L3770CDW

Se il dispositivo mobile utilizzato supporta Wi-Fi Direct, procedere come indicato di seguito per configurare una rete Wi-Fi Direct:



Quando la macchina riceve la richiesta Wi-Fi Direct dal dispositivo mobile, verrà visualizzato il messaggio [Richiesta di connessione Wi-Fi Direct ricevuta. Premere [OK] per collegarsi.] sul display LCD. Premere [OK] per effettuare la connessione.

1. Premere  [Impostazioni] > [Tutte le imp.] > [Rete] > [Wi-Fi Direct] > [Interruttore].
2. Attivare Wi-Fi Direct sul dispositivo mobile (vedere la guida utente del dispositivo mobile per le istruzioni) quando è visualizzato [Attivare Wi-Fi Direct su altro dispositivo. Quindi premere [OK].] sullo schermo LCD della macchina. Premere [OK] sulla macchina.

Questo avvierà la configurazione di Wi-Fi Direct. Per annullare, premere .

3. Effettuare una delle operazioni seguenti:
  - Se la macchina Brother è nel P/G (Proprietario gruppo), connettere direttamente il dispositivo mobile alla macchina.

- 
- Se la macchina Brother non è nel P/G (Proprietario gruppo), visualizza i nomi dei dispositivi disponibili con i quali configurare una rete Wi-Fi Direct. Selezionare il dispositivo mobile che si desidera collegare. Ricercare nuovamente i dispositivi disponibili premendo [Nuova scans.].
4. Se il dispositivo mobile si collega correttamente, sull'LCD della macchina viene visualizzato [Connessa]. La configurazione di rete Wi-Fi Direct è stata completata.



### Informazioni correlate

- [Configurare la rete Wi-Fi Direct](#)

#### Argomenti correlati:

- [Descrizione della configurazione della rete Wi-Fi Direct](#)
-

## Configurare la rete Wi-Fi Direct utilizzando il metodo One-Push di Wi-Fi Protected Setup™ (WPS)

**Modelli correlati:** DCP-L3510CDW/DCP-L3517CDW/DCP-L3550CDW/MFC-L3710CW/MFC-L3750CDW/MFC-L3770CDW

>> [DCP-L3510CDW/DCP-L3517CDW](#)

>> [DCP-L3550CDW/MFC-L3710CW/MFC-L3750CDW/MFC-L3770CDW](#)

### DCP-L3510CDW/DCP-L3517CDW

Se il dispositivo mobile supporta WPS (PBC: Push Button Configuration ovvero configurazione tramite pulsante), procedere come indicato di seguito per configurare una rete Wi-Fi Direct:

1. Premere **Menu**.
2. Premere ▲ o ▼ per selezionare l'opzione [Rete], quindi premere **OK**.
3. Premere ▲ o ▼ per selezionare l'opzione [Wi-Fi Direct], quindi premere **OK**.
4. Premere ▲ o ▼ per selezionare l'opzione [Prop. gruppo], quindi premere **OK**.
5. Premere ▲ o ▼ per selezionare l'opzione [Sì], quindi premere **OK**.
6. Premere ▲ o ▼ per selezionare l'opzione [Interruttore], quindi premere **OK**.
7. Quando viene visualizzato [Attivare Wi-Fi Direct?], attivare la rete Wi-Fi Direct.
8. Attivare il metodo di configurazione one-push del WPS del dispositivo mobile (vedere la guida per l'utente del dispositivo mobile per le istruzioni) quando sull' LCD della macchina viene visualizzato [Attivare Wi-Fi Direct sull'altro dispositivo e premere OK.]. Premere **OK** sulla macchina.

In questo modo viene avviata la configurazione Wi-Fi Direct.

9. Se il dispositivo mobile si collega correttamente, sull'LCD della macchina viene visualizzato [Connessa]. La configurazione di rete Wi-Fi Direct è stata completata.

### DCP-L3550CDW/MFC-L3710CW/MFC-L3750CDW/MFC-L3770CDW

Se il dispositivo mobile supporta WPS (PBC: Push Button Configuration ovvero configurazione tramite pulsante), procedere come indicato di seguito per configurare una rete Wi-Fi Direct:



Quando la macchina riceve la richiesta Wi-Fi Direct dal dispositivo mobile, verrà visualizzato il messaggio [Richiesta di connessione Wi-Fi Direct ricevuta. Premere [OK] per collegarsi.] sul display LCD. Premere [OK] per effettuare la connessione.

1. Premere  [Impostazioni] > [Tutte le imp.] > [Rete] > [Wi-Fi Direct] > [Proprietario gruppo].
2. Premere [Sì].
3. Scorrere rapidamente verso l'alto o il basso oppure premere ▲ o ▼ per selezionare l'opzione [Interruttore]. Premere [Interruttore].
4. Attivare il metodo di configurazione one-push del WPS del dispositivo mobile (vedere la guida per l'utente del dispositivo mobile per le istruzioni) quando sull' LCD della macchina viene visualizzato [Attivare Wi-Fi Direct su altro dispositivo. Quindi premere [OK].]. Premere [OK] sulla macchina Brother.

Questo avvierà la configurazione di Wi-Fi Direct. Per annullare, premere .

5. Se il dispositivo mobile si collega correttamente, sull'LCD della macchina viene visualizzato [Connessa]. La configurazione di rete Wi-Fi Direct è stata completata.



## Informazioni correlate

- [Configurare la rete Wi-Fi Direct](#)

### **Argomenti correlati:**

- [Descrizione della configurazione della rete Wi-Fi Direct](#)

## Configurare la rete Wi-Fi Direct utilizzando il metodo PIN

**Modelli correlati:** DCP-L3510CDW/DCP-L3517CDW/DCP-L3550CDW/MFC-L3710CW/MFC-L3750CDW/MFC-L3770CDW

>> [DCP-L3510CDW/DCP-L3517CDW](#)

>> [DCP-L3550CDW/MFC-L3710CW/MFC-L3750CDW/MFC-L3770CDW](#)

### DCP-L3510CDW/DCP-L3517CDW

Se il dispositivo mobile supporta il metodo PIN di Wi-Fi Direct, seguire i seguenti passaggi per configurare una rete Wi-Fi Direct:

1. Premere **Menu**.
2. Premere ▲ o ▼ per selezionare l'opzione [Rete], quindi premere **OK**.
3. Premere ▲ o ▼ per selezionare l'opzione [Wi-Fi Direct], quindi premere **OK**.
4. Premere ▲ o ▼ per selezionare l'opzione [Codice PIN], quindi premere **OK**.
5. Quando viene visualizzato [Attivare Wi-Fi Direct?], attivare la rete Wi-Fi Direct.
6. Attivare Wi-Fi Direct sul dispositivo mobile (vedere la guida utente del dispositivo mobile per le istruzioni) quando è visualizzato [Attivare Wi-Fi Direct sull'altro dispositivo e premere OK.] sullo schermo LCD della macchina. Premere **OK** sulla macchina.

In questo modo viene avviata la configurazione Wi-Fi Direct.

7. Effettuare una delle operazioni seguenti:
  - Se la macchina Brother è nel P/G (Proprietario gruppo), attende una richiesta di connessione dal dispositivo mobile utilizzato. Quando viene visualizzato [Immetti PIN], inserire il PIN visualizzato sul dispositivo mobile sulla macchina Brother. Premere **OK** per completare l'impostazione.  
Se il PIN è visualizzato sulla macchina Brother, inserire il PIN nel dispositivo mobile.
  - Se la macchina Brother non è il P/G, visualizzerà i nomi dei dispositivi con i quali è possibile configurare una rete Wi-Fi Direct. Premere ▲ o ▼ per scegliere il dispositivo mobile che si desidera collegare e premere **OK**. Per cercare nuovamente i dispositivi disponibili, selezionare [<Nuova scans.>], quindi premere **OK**.
8. Effettuare una delle operazioni seguenti:
  - Seguire le istruzioni per visualizzare il PIN sulla macchina Brother, immettere il PIN nel dispositivo mobile, quindi passare al punto successivo.
  - Seguire le istruzioni per inserire il PIN visualizzato sul dispositivo mobile sulla macchina Brother. Premere **OK** e passare al punto successivo.  
Se il dispositivo mobile non visualizza un PIN, premere **Stop/Uscita** sulla macchina Brother. Tornare al primo punto e riprovare.
9. Se il dispositivo mobile si collega correttamente, sull'LCD della macchina viene visualizzato [Connessa]. La configurazione di rete Wi-Fi Direct è stata completata.

### DCP-L3550CDW/MFC-L3710CW/MFC-L3750CDW/MFC-L3770CDW

Se il dispositivo mobile utilizzato supporta il metodo PIN di Wi-Fi Direct, procedere come indicato di seguito per configurare una rete Wi-Fi Direct:



Quando la macchina riceve la richiesta Wi-Fi Direct dal dispositivo mobile, verrà visualizzato il messaggio [Richiesta di connessione Wi-Fi Direct ricevuta. Premere [OK] per collegarsi.] sul display LCD. Premere [OK] per effettuare la connessione.

1. Premere  [Impostazioni] > [Tutte le imp.] > [Rete] > [Wi-Fi Direct] > [Codice PIN].

- 
2. Attivare Wi-Fi Direct sul dispositivo mobile (vedere la guida utente del dispositivo mobile per le istruzioni) quando è visualizzato [Attivare Wi-Fi Direct su altro dispositivo. Quindi premere [OK].] sullo schermo LCD della macchina. Premere [OK] sulla macchina.

Questo avvierà la configurazione di Wi-Fi Direct. Per annullare, premere .

3. Effettuare una delle operazioni seguenti:
  - Se la macchina Brother è nel P/G (Proprietario gruppo), attende una richiesta di connessione dal dispositivo mobile utilizzato. Quando viene visualizzato [Codice PIN], inserire il PIN visualizzato sul dispositivo mobile sulla macchina. Premere [OK] per completare l'impostazione.  
Se il PIN è visualizzato sulla macchina Brother, inserire il PIN nel dispositivo mobile.
  - Se la macchina Brother non è nel P/G (Proprietario gruppo), visualizza i nomi dei dispositivi disponibili con i quali configurare una rete Wi-Fi Direct. Selezionare il dispositivo mobile che si desidera collegare. Ricercare nuovamente i dispositivi disponibili premendo [Nuova scans.].

4. Effettuare una delle operazioni seguenti:

- Premere [Visualizza PIN] per visualizzare il PIN sulla macchina e inserire il PIN nel dispositivo mobile. Passare al punto successivo.
- Premere [Inserire PIN] per immettere nella macchina il PIN visualizzato dal dispositivo mobile, quindi premere [OK]. Passare al punto successivo.

Se il dispositivo mobile non visualizza un PIN, premere  sulla macchina Brother. Tornare al primo punto e riprovare.

5. Se il dispositivo mobile si collega correttamente, sull'LCD della macchina viene visualizzato [Connessa]. La configurazione di rete Wi-Fi Direct è stata completata.



## Informazioni correlate

- [Configurare la rete Wi-Fi Direct](#)

### Argomenti correlati:

- [Descrizione della configurazione della rete Wi-Fi Direct](#)
-



## Configurare la rete Wi-Fi Direct utilizzando il metodo PIN di Wi-Fi Protected Setup™ (WPS)

**Modelli correlati:** DCP-L3510CDW/DCP-L3517CDW/DCP-L3550CDW/MFC-L3710CW/MFC-L3750CDW/MFC-L3770CDW

>> [DCP-L3510CDW/DCP-L3517CDW](#)

>> [DCP-L3550CDW/MFC-L3710CW/MFC-L3750CDW/MFC-L3770CDW](#)

### DCP-L3510CDW/DCP-L3517CDW

Se il dispositivo mobile supporta il metodo PIN di Wi-Fi Protected Setup™ (WPS), seguire i seguenti passaggi per configurare una rete Wi-Fi Direct:

1. Premere **Menu**.
2. Premere ▲ o ▼ per selezionare l'opzione [Rete], quindi premere **OK**.
3. Premere ▲ o ▼ per selezionare l'opzione [Wi-Fi Direct], quindi premere **OK**.
4. Premere ▲ o ▼ per selezionare l'opzione [Prop. gruppo], quindi premere **OK**.
5. Premere ▲ o ▼ per selezionare l'opzione [Sì], quindi premere **OK**.
6. Premere ▲ o ▼ per selezionare l'opzione [Codice PIN], quindi premere **OK**.
7. Quando viene visualizzato [Attivare Wi-Fi Direct?], attivare la rete Wi-Fi Direct.
8. Attivare il metodo di configurazione PIN di WPS del dispositivo mobile (vedere la guida per l'utente del dispositivo mobile per le istruzioni) quando sull' LCD della macchina viene visualizzato [Attivare Wi-Fi Direct sull'altro dispositivo e premere OK.]. Premere **OK** sulla macchina.

In questo modo viene avviata la configurazione Wi-Fi Direct.

9. La macchina rimarrà in attesa per una richiesta di connessione dal dispositivo mobile. Quando viene visualizzato [Immetti PIN], inserire il PIN visualizzato sul dispositivo mobile sulla macchina.
10. Premere **OK**.
11. Se il dispositivo mobile si collega correttamente, sull'LCD della macchina viene visualizzato [Connessa]. La configurazione di rete Wi-Fi Direct è stata completata.

### DCP-L3550CDW/MFC-L3710CW/MFC-L3750CDW/MFC-L3770CDW

Se il dispositivo mobile supporta il metodo PIN di Wi-Fi Protected Setup™ (WPS), seguire i seguenti passaggi per configurare una rete Wi-Fi Direct:



Quando la macchina riceve la richiesta Wi-Fi Direct dal dispositivo mobile, verrà visualizzato il messaggio [Richiesta di connessione Wi-Fi Direct ricevuta. Premere [OK] per collegarsi.] sul display LCD. Premere [OK] per effettuare la connessione.

1. Premere  [Impostazioni] > [Tutte le imp.] > [Rete] > [Wi-Fi Direct] > [Proprietario gruppo].
2. Premere [Sì].
3. Scorrere rapidamente verso l'alto o il basso oppure premere ▲ o ▼ per selezionare l'opzione [Codice PIN]. Premere [Codice PIN].
4. Se viene visualizzato [Attivare Wi-Fi Direct su altro dispositivo. Quindi premere [OK] .], attivare il metodo di configurazione WPS PIN del dispositivo mobile utilizzato (consultare la guida dell'utente del dispositivo mobile per le istruzioni), quindi premere [OK] sulla macchina Brother.

---

Questo avvierà la configurazione di Wi-Fi Direct. Per annullare, premere .

5. La macchina rimarrà in attesa per una richiesta di connessione dal dispositivo mobile. Quando viene visualizzato [Codice PIN], immettere nella macchina il PIN visualizzato sul dispositivo mobile utilizzato. Premere [OK].
6. Se il dispositivo mobile si collega correttamente, sull'LCD della macchina viene visualizzato [Connessa]. La configurazione di rete Wi-Fi Direct è stata completata.

### **Informazioni correlate**

- [Configurare la rete Wi-Fi Direct](#)

#### **Argomenti correlati:**

- [Descrizione della configurazione della rete Wi-Fi Direct](#)
-

## Configurare la rete Wi-Fi Direct manualmente

**Modelli correlati:** DCP-L3510CDW/DCP-L3517CDW/DCP-L3550CDW/MFC-L3710CW/MFC-L3750CDW/MFC-L3770CDW

>> [DCP-L3510CDW/DCP-L3517CDW](#)

>> [DCP-L3550CDW/MFC-L3710CW/MFC-L3750CDW/MFC-L3770CDW](#)

### DCP-L3510CDW/DCP-L3517CDW

Se il dispositivo mobile non supporta Wi-Fi Direct o WPS, è necessario configurare manualmente una rete Wi-Fi Direct.

1. Premere **Menu**.
2. Premere ▲ o ▼ per selezionare l'opzione [Rete], quindi premere **OK**.
3. Premere ▲ o ▼ per selezionare l'opzione [Wi-Fi Direct], quindi premere **OK**.
4. Premere ▲ o ▼ per selezionare l'opzione [Manuale], quindi premere **OK**.
5. Quando viene visualizzato [Attivare Wi-Fi Direct?], attivare la rete Wi-Fi Direct.
6. Sulla macchina vengono visualizzati il nome SSID e la password. Accedere alla schermata delle impostazioni di rete wireless del dispositivo mobile, selezionare il nome SSID e immettere la password.
7. Se il dispositivo mobile si collega correttamente, sull'LCD della macchina viene visualizzato [Connessa]. La configurazione di rete Wi-Fi Direct è stata completata.

### DCP-L3550CDW/MFC-L3710CW/MFC-L3750CDW/MFC-L3770CDW

Se il dispositivo mobile non supporta Wi-Fi Direct o WPS, è necessario configurare la rete Wi-Fi Direct manualmente.



Quando la macchina riceve la richiesta Wi-Fi Direct dal dispositivo mobile, verrà visualizzato il messaggio [Richiesta di connessione Wi-Fi Direct ricevuta. Premere [OK] per collegarsi.] sul display LCD. Premere [OK] per effettuare la connessione.

1. Premere  [Impostazioni] > [Tutte le imp.] > [Rete] > [Wi-Fi Direct] > [Manuale].
2. Sulla macchina vengono visualizzati il nome SSID e la password. Accedere alla schermata delle impostazioni di rete wireless del dispositivo mobile, selezionare il nome SSID e immettere la password.
3. Se il dispositivo mobile si collega correttamente, sull'LCD della macchina viene visualizzato [Connessa]. La configurazione di rete Wi-Fi Direct è stata completata.

### ✓ Informazioni correlate

- [Configurare la rete Wi-Fi Direct](#)

#### Argomenti correlati:

- [Descrizione della configurazione della rete Wi-Fi Direct](#)

## Funzionalità di rete avanzate

- [Stampare il rapporto di configurazione della rete](#)
- [Stampare il rapporto WLAN](#)
- [Sincronizzare l'orario con un server SNTP utilizzando Gestione basata sul Web](#)

## Stampare il rapporto di configurazione della rete

Nel rapporto di configurazione di rete sono elencate le impostazioni di configurazione di rete, incluse le impostazioni del server di stampa di rete.



- Nome nodo: il nome nodo è riportato nel rapporto di configurazione della rete. Il nome nodo predefinito è "BRNxxxxxxxxxxx" in caso di rete cablata o "BRWxxxxxxxxxxx" in caso di rete senza fili (dove "xxxxxxxxxxx" corrisponde all'indirizzo MAC/indirizzo Ethernet della macchina in uso).
- Se l' [IP Address] indicato nel rapporto di configurazione della rete corrisponde a 0.0.0.0, attendere un minuto e riprovare a stampare.
- Nel rapporto sono indicate le impostazioni dell'apparecchio in uso, quali indirizzo IP, subnet mask, nome nodo e indirizzo MAC, ad esempio:
  - Indirizzo IP: 192.168.0.5
  - Subnet mask: 255.255.255.0
  - Nome nodo: BRN000ca0000499
  - Indirizzo MAC: 00-0c-a0-00-04-99



>> [DCP-L3510CDW/DCP-L3517CDW](#)

>> [DCP-L3550CDW/MFC-L3710CW/MFC-L3730CDN/MFC-L3750CDW/MFC-L3770CDW](#)

### DCP-L3510CDW/DCP-L3517CDW

1. Premere **Menu**.
2. Premere ▲ o ▼ per visualizzare l'opzione [Stamp.rapporto], quindi premere **OK**.
3. Premere ▲ o ▼ per selezionare l'opzione [Config.Rete], quindi premere **OK**.
4. Premere **Mono Inizio** o **Colore Inizio**.

### DCP-L3550CDW/MFC-L3710CW/MFC-L3730CDN/MFC-L3750CDW/MFC-L3770CDW

1. Premere  [Impostazioni] > [Tutte le imp.] > [Stamp.rapporto] > [Configurazione rete].
2. Premere [Si].
3. Premere .

### Informazioni correlate

- [Funzionalità di rete avanzate](#)

#### Argomenti correlati:

- [Dove reperire le impostazioni di rete dell'apparecchio Brother](#)
- [Utilizzare lo strumento di ripristino della connessione di rete \(Windows\)](#)
- [Si desidera controllare il corretto funzionamento dei dispositivi di rete](#)
- [Accedere a Gestione basata sul Web](#)

## Stampare il rapporto WLAN

**Modelli correlati:** DCP-L3510CDW/DCP-L3517CDW/DCP-L3550CDW/MFC-L3710CW/MFC-L3750CDW/MFC-L3770CDW

Il Rapporto WLAN fa riferimento allo stato della connessione senza fili della macchina. Se la connessione senza fili non va a buon fine, controllare il codice di errore sul rapporto stampato.



>> [DCP-L3510CDW/DCP-L3517CDW](#)

>> [DCP-L3550CDW/MFC-L3710CW/MFC-L3750CDW/MFC-L3770CDW](#)

### DCP-L3510CDW/DCP-L3517CDW

1. Premere **Menu**.
2. Premere ▲ o ▼ per visualizzare l'opzione [Stamp.rapporto], quindi premere **OK**.
3. Premere ▲ o ▼ per selezionare l'opzione [Rapporto WLAN], quindi premere **OK**.
4. Premere **Mono Inizio** o **Colore Inizio**.  
La macchina stampa il rapporto WLAN.

### DCP-L3550CDW/MFC-L3710CW/MFC-L3750CDW/MFC-L3770CDW

1. Premere  [Impostazioni] > [Tutte le imp.] > [Stamp.rapporto] > [Rapporto WLAN].
2. Premere [Si].  
L'apparecchio stampa il rapporto WLAN.
3. Premere .

Se il rapporto WLAN non viene stampato, verificare la presenza di eventuali errori della macchina. Se non si riscontrano errori, attendere un minuto, quindi provare a stampare nuovamente il rapporto.

### Informazioni correlate

- [Funzionalità di rete avanzate](#)
  - [Codici di errore nel rapporto LAN senza fili](#)

#### Argomenti correlati:

- [L'apparecchio Brother non è in grado di stampare, eseguire la scansione o ricevere PD-FAX in rete.](#)
- [Si desidera controllare il corretto funzionamento dei dispositivi di rete](#)

## Codici di errore nel rapporto LAN senza fili

**Modelli correlati:** DCP-L3510CDW/DCP-L3517CDW/DCP-L3550CDW/MFC-L3710CW/MFC-L3750CDW/MFC-L3770CDW

Se il rapporto relativo alla LAN senza fili indica che la connessione non è andata a buon fine, controllare il codice di errore presente sul rapporto stampato, quindi vedere le istruzioni corrispondenti nella tabella:

Codice di errore	Problema e soluzioni consigliate
TS-01	L'impostazione wireless non è attiva, attivare tale impostazione. Se alla macchina è collegato un cavo di rete, scollegarlo e attivare l'impostazione senza fili della macchina.
TS-02	Non è possibile rilevare il punto di accesso o il router senza fili. 1. Controllare i due punti riportati di seguito: <ul style="list-style-type: none"><li>• Scollegare l'alimentazione del punto di accesso/router senza fili, attendere 10 secondi, quindi ricollegare il dispositivo.</li><li>• Se il punto di accesso/router WLAN utilizza il filtraggio degli indirizzi MAC, verificare che l'indirizzo MAC della macchina Brother sia consentito nell'ambito del filtro.</li></ul> 2. Se il nome SSID e le informazioni di sicurezza (SSID/metodo di autenticazione/metodo di crittografia/chave di rete) sono state immesse manualmente, è possibile che tali informazioni siano errate. Ricontrollare il nome SSID e le informazioni di sicurezza e, se necessario, immettere i dati corretti. Questo dispositivo non supporta un SSID/ESSID da 5 GHz e occorre selezionare un SSID/ESSID da 2,4 GHz. Verificare che il punto di accesso/router sia impostato su 2,4 GHz o sulla modalità mista 2,4 GHz/5 GHz.
TS-03	L'impostazione di protezione e della rete wireless immessa potrebbe essere errata. Controllare di nuovo le impostazioni della rete wireless. Se non si conoscono queste informazioni, rivolgersi all'amministratore della rete.
TS-04	I metodi di autenticazione/crittografia utilizzati dal punto di accesso o dal router senza fili selezionato non sono supportati dalla macchina in uso. Modificare il metodo di autenticazione e crittografia del punto di accesso o del router wireless. La macchina supporta i seguenti metodi di autenticazione: <ul style="list-style-type: none"><li>• WPA-Personal TKIP o AES</li><li>• WPA2-Personal TKIP o AES</li><li>• Sistema aperto WEP o Nessuno (senza crittografia)</li><li>• Chiave condivisa WEP</li></ul> Se il problema non viene risolto, è possibile che il nome SSID o le impostazioni di rete inserite siano errate. Controllare le impostazioni della rete wireless.
TS-05	Le informazioni di sicurezza (SSID/chave di rete) sono errate. Controllare le informazioni di sicurezza wireless (metodo di autenticazione/metodo di crittografia/chave di rete).
TS-06	La macchina non è in grado di rilevare un punto di accesso/router WLAN per il quale è stato abilitato WPS. Controllare le informazioni di sicurezza wireless (metodo di autenticazione/metodo di crittografia/chave di rete).

Codice di errore	Problema e soluzioni consigliate
TS-07	<p>La macchina non è in grado di rilevare un punto di accesso/router WLAN per il quale è stato abilitato WPS.</p> <p>Per la connessione con WPS, occorre utilizzare sia la macchina sia il punto di accesso/router WLAN. Verificare il metodo di connessione per WPS sul punto di accesso/router WLAN e riprovare ad avviare.</p> <p>In caso di dubbi sul funzionamento del punto di accesso/router WLAN con WPS, consultare la documentazione fornita con il punto di accesso o il router WLAN, oppure rivolgersi al produttore del dispositivo in questione o all'amministratore di rete.</p>
TS-08	<p>Sono stati rilevati due o più punti di accesso WLAN con WPS abilitato.</p> <ul style="list-style-type: none"> <li>• Controllare che nella portata della macchina vi sia un solo punto di accesso/router WLAN con il metodo WPS attivo, quindi riprovare.</li> <li>• Riprovare dopo alcuni minuti, al fine di evitare le interferenze provenienti da altri punti di accesso.</li> </ul>



### Informazioni correlate

- [Stampare il rapporto WLAN](#)

#### Argomenti correlati:

- [L'apparecchio Brother non è in grado di stampare, eseguire la scansione o ricevere PD-FAX in rete.](#)
- [Si desidera controllare il corretto funzionamento dei dispositivi di rete](#)
- [Configurare la macchina per una rete wireless utilizzando il metodo One Push di Wi-Fi Protected Setup™ \(WPS\)](#)
- [Configurare la macchina per una rete wireless utilizzando il metodo PIN di Wi-Fi Protected Setup™ \(WPS\)](#)
- [Configurazione della macchina per una rete wireless con la procedura guidata di impostazione del pannello dei comandi della macchina](#)
- [Configurare l'apparecchio per rete wireless nel caso in cui il nome SSID non venga trasmesso](#)
- [Configurare la macchina per una rete wireless aziendale](#)



## Sincronizzare l'orario con un server SNTP utilizzando Gestione basata sul Web

Il protocollo SNTP (Simple Network Time Protocol) viene utilizzato per sincronizzare l'orario impiegato dall'apparecchio per l'autenticazione con il time server SNTP. (Questo orario non corrisponde a quello visualizzato sul display LCD dell'apparecchio.) È possibile sincronizzare automaticamente o manualmente l'orario dell'apparecchio con l'ora UTC (Coordinated Universal Time) fornita dal time server SNTP.

- [Configurare la data e l'ora utilizzando Gestione basata sul Web](#)
- [Configurare il protocollo SNTP utilizzando Gestione basata sul Web](#)

## Configurare la data e l'ora utilizzando Gestione basata sul Web

Per sincronizzare con il time server SNTP l'orario utilizzato dall'apparecchio, configurare la data e l'ora.

Questa funzione non è disponibile in alcuni Paesi.

1. Avviare il browser Web.
2. Digitare "https://indirizzo IP della macchina" nella barra degli indirizzi del browser (dove "indirizzo IP della macchina" è l'indirizzo IP della macchina).

Ad esempio:

https://192.168.1.2

3. Se la macchina richiede una password, digitarla e fare clic su .
4. Fare clic sulla scheda **Amministratore**.
5. Dalla barra di navigazione sinistra, fare clic su **Data/Ora**.

### Data/Ora

**Data**  /  /

**Tipo orologio**  Formato 12h  Formato 24h

**Ora**  :  (24 ore)

**Fuso orario**  ▼

**Giorno autom.**  No  Sì

**Sincronizz. con il server SNTP**

Per sincronizzare la "Data & Ora" con il proprio server SNTP, è necessario conf. le imposta. del server SNTP.

[SNTP>>](#)

---



Selezionare la differenza di fuso orario fra la propria posizione e UTC dall'elenco a discesa **Fuso orario**. Ad esempio, il fuso orario per l'area orientale di Stati Uniti e Canada è UTC-05:00.

6. Verificare le impostazioni relative all'opzione **Fuso orario**.
7. Selezionare la casella di controllo **Sincronizz. con il server SNTP**.
8. Fare clic su **Invia**.



### Informazioni correlate

- [Sincronizzare l'orario con un server SNTP utilizzando Gestione basata sul Web](#)

## Configurare il protocollo SNTP utilizzando Gestione basata sul Web

Configurare il protocollo SNTP per sincronizzare l'ora utilizzata dalla macchina per l'autenticazione con l'ora del server SNTP.

1. Avviare il browser Web.
2. Digitare "https://indirizzo IP della macchina" nella barra degli indirizzi del browser (dove "indirizzo IP della macchina" è l'indirizzo IP della macchina).

Ad esempio:

https://192.168.1.2

3. Se la macchina richiede una password, digitarla e fare clic su .
4. Fare clic sulla scheda **Rete**.
5. Dalla barra di navigazione sinistra, fare clic sul menu **Protocollo**.
6. Selezionare la casella di controllo **SNTP** per attivare le impostazioni.
7. Fare clic su **Invia**.
8. Riavviare la macchina Brother per attivare la configurazione.
9. Vicino alla casella di controllo SNTP, fare clic su **Impostazioni avanzate**.
10. Selezionare il profilo da configurare o modificare.

Opzione	Descrizione
<b>Stato</b>	Visualizza lo stato di attivazione o disattivazione del protocollo SNTP.
<b>Stato sincronizzazione</b>	Confermare l'ultimo stato di sincronizzazione.
<b>Metodo server SNTP</b>	Selezionare <b>AUTO</b> o <b>STATICO</b> . <ul style="list-style-type: none"><li>• <b>AUTO</b> Se sulla rete è presente un server DHCP, il server SNTP ottiene automaticamente l'indirizzo da tale server.</li><li>• <b>STATICO</b> Digitare l'indirizzo da utilizzare.</li></ul>
<b>Indirizzo server SNTP principale</b> <b>Indirizzo server SNTP secondario</b>	Digitare l'indirizzo del server (fino a 64 caratteri). L'indirizzo del server SNTP secondario viene utilizzato come backup dell'indirizzo del server SNTP primario. Se il server primario non è disponibile, la macchina contatta il server SNTP secondario.
<b>Porta server SNTP principale</b> <b>Porta server SNTP secondario</b>	Digitare il numero di porta (1-65535). La porta del server SNTP secondario viene utilizzata come backup della porta del server SNTP primario. Se la porta primaria non è disponibile, la macchina contatta la porta SNTP secondaria.
<b>Intervallo di sincronizzazione</b>	Digitare il numero di ore intercorrenti tra i tentativi di sincronizzazione con il server (1-168 ore).

11. Fare clic su **Invia**.



### Informazioni correlate

- [Sincronizzare l'orario con un server SNTP utilizzando Gestione basata sul Web](#)

## Informazioni tecniche per gli utenti avanzati

- [Ripristino delle impostazioni di rete predefinite di fabbrica](#)

## Ripristino delle impostazioni di rete predefinite di fabbrica

È possibile utilizzare il pannello dei comandi della macchina per ripristinare le impostazioni predefinite del server di stampa. Questa operazione ripristina tutti i dati, ad esempio la password e l'indirizzo IP.



- Questa funzione ripristina tutte le impostazioni predefinite della rete cablata (solo modelli supportati) e senza fili.
- È inoltre possibile ripristinare le impostazioni predefinite del server di stampa mediante BRAdmin Light, BRAdmin Professional o Gestione basata sul Web.

>> [DCP-L3510CDW/DCP-L3517CDW](#)

>> [DCP-L3550CDW/MFC-L3710CW/MFC-L3730CDN/MFC-L3750CDW/MFC-L3770CDW](#)

### DCP-L3510CDW/DCP-L3517CDW

1. Premere **Menu**.
2. Premere ▲ o ▼ per visualizzare l'opzione [Rete], quindi premere **OK**.
3. Premere ▲ o ▼ per visualizzare l'opzione [Resett. rete], quindi premere **OK**.
4. Attendersi alle istruzioni sulla macchina per ripristinare le impostazioni di rete.  
La macchina viene riavviata.

### DCP-L3550CDW/MFC-L3710CW/MFC-L3730CDN/MFC-L3750CDW/MFC-L3770CDW

1. Premere  [Impostazioni] > [Tutte le imp.] > [Rete] > [Resett. rete].
2. Viene visualizzato [La macchina verrà riavviata dopo la reimpostazione. Tenere premuto [OK] per 2 secondi per confermare.]. Premere per due secondi [OK] per confermare.  
La macchina viene riavviata.



### Informazioni correlate

- [Informazioni tecniche per gli utenti avanzati](#)

## Sicurezza

- [Bloccare le impostazioni della macchina](#)
- [Funzioni di sicurezza della rete](#)

## **Bloccare le impostazioni della macchina**

Prima di attivare il Blocco accesso della macchina, annotare con attenzione la password. Se si dimentica la password, si dovranno ripristinare tutte le password memorizzate nella macchina contattando l'amministratore o il Assistenza clienti Brother.

- [Panoramica del blocco impostazioni](#)

## **Panoramica del blocco impostazioni**

Utilizzare la funzione Blocco impostazioni per bloccare l'accesso non autorizzato alle impostazioni della macchina.

Quando il blocco impostazioni è attivato, non è possibile accedere alle impostazioni della macchina senza inserire la password.

- [Impostazione della password per Blocco impostazione](#)
- [Modifica della password per Blocco impostazione](#)
- [Attivare il blocco impostazioni](#)



## Impostazione della password per Blocco impostazione



>> DCP-L3510CDW/DCP-L3517CDW

>> DCP-L3550CDW/MFC-L3710CW/MFC-L3730CDN/MFC-L3750CDW/MFC-L3770CDW

### DCP-L3510CDW/DCP-L3517CDW

1. Premere **Menu**.
2. Premere ▲ o ▼ per visualizzare l'opzione [Setup generale], quindi premere **OK**.
3. Premere ▲ o ▼ per visualizzare l'opzione [Blocco imp.], quindi premere **OK**.
4. Immettere un numero di quattro cifre per la password.
5. Premere **OK**.
6. Se il display LCD mostra [Verifica:], reinserire la password.
7. Premere **OK**.
8. Premere **Stop/Uscita**.

### DCP-L3550CDW/MFC-L3710CW/MFC-L3730CDN/MFC-L3750CDW/MFC-L3770CDW

1. Premere  [Impostazioni] > [Tutte le imp.] > [Setup generale] > [Blocco impostaz.].
2. Immettere un numero di quattro cifre per la password.
3. Premere [OK].
4. Quando l'LCD visualizza [Verifica], immettere nuovamente la password.
5. Premere [OK].
6. Premere .

### Informazioni correlate

- [Panoramica del blocco impostazioni](#)

## Modifica della password per Blocco impostazione



>> [DCP-L3510CDW/DCP-L3517CDW](#)

>> [DCP-L3550CDW/MFC-L3710CW/MFC-L3730CDN/MFC-L3750CDW/MFC-L3770CDW](#)

### DCP-L3510CDW/DCP-L3517CDW

1. Premere **Menu**.
2. Premere ▲ o ▼ per visualizzare l'opzione [Setup generale], quindi premere **OK**.
3. Premere ▲ o ▼ per visualizzare l'opzione [Blocco imp.], quindi premere **OK**.
4. Premere ▲ o ▼ per selezionare l'opzione [Imp.password], quindi premere **OK**.
5. Immettere la password di quattro cifre corrente.
6. Premere **OK**.
7. Inserire una nuova password a quattro cifre.
8. Premere **OK**.
9. Se il display LCD mostra [Verifica:], reinserire la password.
10. Premere **OK**.
11. Premere **Stop/Uscita**.

### DCP-L3550CDW/MFC-L3710CW/MFC-L3730CDN/MFC-L3750CDW/MFC-L3770CDW

1. Premere  [Impostazioni] > [Tutte le imp.] > [Setup generale] > [Blocco impostaz.] > [Imp.password].
2. Immettere la password di quattro cifre corrente.
3. Premere [OK].
4. Inserire una nuova password a quattro cifre.
5. Premere [OK].
6. Quando l'LCD visualizza [Verifica], immettere nuovamente la password.
7. Premere [OK].
8. Premere .

### Informazioni correlate

- [Panoramica del blocco impostazioni](#)

## Attivare il blocco impostazioni

>> DCP-L3510CDW/DCP-L3517CDW

>> DCP-L3550CDW/MFC-L3710CW/MFC-L3730CDN/MFC-L3750CDW/MFC-L3770CDW

### DCP-L3510CDW/DCP-L3517CDW

1. Premere **Menu**.
2. Premere ▲ o ▼ per visualizzare l'opzione [Setup generale], quindi premere **OK**.
3. Premere ▲ o ▼ per visualizzare l'opzione [Blocco imp.], quindi premere **OK**.
4. Premere **OK** quando sul display LCD è mostrato [Sì].
5. Immettere la password di quattro cifre corrente.
6. Premere **OK**.

### DCP-L3550CDW/MFC-L3710CW/MFC-L3730CDN/MFC-L3750CDW/MFC-L3770CDW

1. Premere  [Impostazioni] > [Tutte le imp.] > [Setup generale] > [Blocco impostaz.] > [Blocco no⇒sì].
2. Immettere la password di quattro cifre corrente.
3. Premere [OK].

### Informazioni correlate

- [Panoramica del blocco impostazioni](#)

## Funzioni di sicurezza della rete

- [Prima di utilizzare le funzioni di sicurezza di rete](#)
- [Secure Function Lock 3.0](#)
- [Gestire in modo sicuro l'apparecchio di rete mediante SSL/TLS](#)
- [Inviare un'e-mail in modo sicuro](#)
- [Utilizzare l'autenticazione IEEE 802.1x per una rete cablata o wireless](#)
- [Memorizzazione del registro di stampa in rete](#)

## Prima di utilizzare le funzioni di sicurezza di rete

La macchina Brother integra alcuni dei più recenti protocolli di sicurezza di rete e di crittografia disponibili. Queste funzioni di rete possono essere incluse nel piano generale di protezione della rete al fine di proteggere i dati e impedire l'accesso non autorizzato alla macchina.



Si raccomanda di disattivare i protocolli Telnet, server FTP e TFTP. L'accesso all'apparecchio mediante questi protocolli non è sicuro.



### Informazioni correlate

- [Funzioni di sicurezza della rete](#)

## Secure Function Lock 3.0

Secure Function Lock 3.0 di Brother consente di incrementare la sicurezza attraverso la limitazione delle funzioni disponibili sulla macchina Brother.

- [Prima dell'utilizzo di Secure Function Lock 3.0](#)
- [Configurare Secure Function Lock 3.0 utilizzando Gestione basata sul Web](#)
- [Eeguire la scansione utilizzando Secure Function Lock 3.0](#)
- [Configurare la modalità pubblica per Secure Function Lock 3.0](#)
- [Altre funzionalità di Secure Function Lock 3.0](#)

## Prima dell'utilizzo di Secure Function Lock 3.0

Utilizzare Secure Function Lock per configurare le password, impostare un limite di pagine specifico per ciascun utente e concedere l'accesso ad alcune o a tutte le funzioni elencate.

È possibile configurare e modificare le seguenti impostazioni di Secure Function Lock 3.0 utilizzando Gestione basata sul Web o BRAdmin Professional (Windows):

- **Stampa**

La stampa comprende i lavori di stampa inviati tramite AirPrint, Google Cloud Print™ e Brother iPrint&Scan.

Se si registrano anticipatamente i nomi di accesso degli utenti, questi ultimi non devono immettere la propria password per utilizzare la funzione di stampa.

- **Stampa colore**

- **Copia**

- **Scansione**

La scansione comprende i lavori di scansione inviati tramite Brother iPrint&Scan.

- **Invia** (solo per i modelli supportati)

- **Ricevi** (solo per i modelli supportati)

- **Stampa USB diretta**

- **Scansione su USB** (solo per i modelli supportati)

- **Web Connect** (solo per i modelli supportati)

- **App** (solo per i modelli supportati)

- **Limiti di pagina**

- **Contatore pagine**



### Informazioni correlate

- [Secure Function Lock 3.0](#)

## Configurare Secure Function Lock 3.0 utilizzando Gestione basata sul Web

1. Avviare il browser Web.
2. Digitare "https://indirizzo IP della macchina" nella barra degli indirizzi del browser (dove "indirizzo IP della macchina" è l'indirizzo IP della macchina).  
Ad esempio:  
https://192.168.1.2
3. Se la macchina richiede una password, digitarla e fare clic su .
4. Fare clic sulla scheda **Amministratore**.
5. Dalla barra di navigazione sinistra, fare clic sul menu **Gestione limitazioni** o **Funzione limitazione utente**.
6. Selezionare **Blocco funzione protezione**.
7. Fare clic su **Invia**.
8. Dalla barra di navigazione sinistra, fare clic sul menu **Funzioni limitate**.
9. Nel campo **Elenco utenti/funzioni limitate**, digitare un nome gruppo o un nome utente.
10. Nella sezione **Stampa** e nelle altre colonne, selezionare una casella di controllo per consentire l'uso della funzione elencata oppure deselezionare la casella per limitare la funzione stessa.
11. Per configurare il numero massimo di pagine, selezionare la casella di controllo **Sì** nella sezione **Limites di pagina**, quindi digitare il numero massimo nel campo **Pagine max..**
12. Fare clic su **Invia**.
13. Dalla barra di navigazione sinistra, fare clic sul menu **Elenco utenti**.
14. Nel campo **Elenco utenti**, digitare il nome utente.
15. Nel campo **N. PIN**, digitare una password di quattro cifre.
16. Selezionare **Elenco utenti/funzioni limitate** per ogni utente dall'elenco a discesa.
17. Fare clic su **Invia**.



### Informazioni correlate

- [Secure Function Lock 3.0](#)



## Eseguire la scansione utilizzando Secure Function Lock 3.0

### Impostazione delle limitazioni alla scansione (per gli amministratori)

Secure Function Lock 3.0 consente all'amministratore di limitare gli utenti autorizzati a eseguire la scansione. Quando la funzione di scansione è impostata su No per l'opzione utenti pubblici, solo gli utenti per i quali è selezionata la casella di controllo **Scansione** possono eseguire la scansione.

### Uso della funzione di scansione (per gli utenti con restrizioni)

- Per eseguire la scansione dal pannello di controllo della macchina:  
Gli utenti con restrizioni devono immettere il proprio PIN sul pannello dei comandi dell'apparecchio per accedere alla modalità di scansione.
- Per eseguire la scansione da un computer:  
Gli utenti con restrizioni devono immettere il proprio PIN sul pannello dei comandi dell'apparecchio prima di eseguire una scansione dal computer. Se sul pannello dei comandi dell'apparecchio non viene immesso il PIN, sul computer dell'utente viene visualizzato un messaggio di errore.



### Informazioni correlate

- [Secure Function Lock 3.0](#)

## Configurare la modalità pubblica per Secure Function Lock 3.0

Utilizzare la schermata Secure Function Lock per impostare la modalità pubblica, che consente di limitare le funzioni disponibili agli utenti pubblici. Gli utenti pubblici non devono immettere una password per accedere alle funzioni rese disponibili tramite le impostazioni della modalità pubblica.



La modalità pubblica include i lavori di stampa inviati tramite Google Cloud Print™, Brother iPrint&Scan e driver CUPS (Mac).

1. Avviare il browser Web.
2. Digitare "https://indirizzo IP della macchina" nella barra degli indirizzi del browser (dove "indirizzo IP della macchina" è l'indirizzo IP della macchina).  
Ad esempio:  
https://192.168.1.2
3. Se la macchina richiede una password, digitarla e fare clic su .
4. Fare clic sulla scheda **Amministratore**.
5. Dalla barra di navigazione sinistra, fare clic sul menu **Gestione limitazioni** o **Funzione limitazione utente**.
6. Selezionare **Blocco funzione protezione**.
7. Fare clic su **Invia**.
8. Fare clic sul menu **Funzioni limitate**.
9. Nella riga **Modalità pubblica**, selezionare una casella di controllo per consentire l'uso della funzione elencata oppure deselezionare la casella per limitare la funzione stessa.
10. Fare clic su **Invia**.



### Informazioni correlate

- [Secure Function Lock 3.0](#)

#### Argomenti correlati:

- [Registrare la macchina con Google Cloud Print utilizzando Gestione basata sul Web](#)

## Altre funzionalità di Secure Function Lock 3.0

Configurare le seguenti funzionalità nella schermata Secure Function Lock:

### Ripristino di tutti i contat.

Fare clic su **Ripristino di tutti i contat.** nella colonna **Contatore pagine** per azzerare il contatore delle pagine.

### Esporta in file CSV

Fare clic su **Esporta in file CSV** per esportare come file CSV il contatore delle pagine corrente, incluse le informazioni relative a **Elenco utenti/funzioni limitate**.

### Ultima registrazione contatore

Fare clic su **Ultima registrazione contatore** se si desidera che l'apparecchio conservi il conteggio delle pagine una volta azzerato il contatore.

### Reimpostazione automatica contatore

Fare clic su **Reimpostazione automatica contatore** per configurare l'intervallo di tempo tra un azzeramento del contatore delle pagine e il successivo azzeramento. Selezionare un intervallo giornaliero, settimanale o mensile.



### Informazioni correlate

- [Secure Function Lock 3.0](#)

## **Gestire in modo sicuro l'apparecchio di rete mediante SSL/TLS**

- [Introduzione a SSL/TLS](#)
- [Certificati e gestione basata sul Web](#)
- [Gestire in modo sicuro le impostazioni della macchina di rete utilizzando Gestione basata sul Web](#)
- [Gestire le impostazioni di rete della macchina in modo sicuro utilizzando BRAdmin Professional \(Windows\)](#)
- [Stampa dei documenti in modo sicuro utilizzando SSL/TLS](#)

## Introduzione a SSL/TLS

Il metodo SSL (Secure Socket Layer) o TLS (Transport Layer Security) consente di proteggere efficacemente i dati inviati tramite una rete LAN o WAN. Questo metodo consente di crittografare i dati inviati sulla rete (ad es., un processo di stampa), in caso di eventuali violazioni da parte di terzi.

SSL/TLS può essere configurato sia su reti cablate sia su reti senza fili e funziona anche insieme ad altre forme di protezione quali chiavi WPA e firewall.



### Informazioni correlate

- [Gestire in modo sicuro l'apparecchio di rete mediante SSL/TLS](#)
    - [Breve storia di SSL/TLS](#)
    - [I vantaggi di utilizzare SSL/TLS](#)
-

## Breve storia di SSL/TLS

SSL/TLS fu originariamente creato per proteggere le informazioni sul traffico web, in particolare i dati inviati tra i browser web e i server. Ad esempio, quando si utilizza Internet Explorer per i servizi di Internet Banking e nel browser web viene visualizzato [https://](#) insieme all'icona di un piccolo lucchetto, si sta utilizzando SSL.

Successivamente SSL ha subito ulteriori sviluppi per essere utilizzato con altre applicazioni come Telnet, stampanti e software FTP fino a diventare una soluzione universale per la sicurezza online. Attualmente la versione originaria del progetto è ancora utilizzata da molti rivenditori online e banche per la protezione dei dati sensibili come numeri di carte di credito, registrazioni dei clienti, ecc.

Grazie ai suoi standard crittografici estremamente elevati, SSL/TLS è considerato attendibile dalle banche di tutto il mondo.



### Informazioni correlate

- [Introduzione a SSL/TLS](#)

## I vantaggi di utilizzare SSL/TLS

Il vantaggio principale dell'utilizzo di SSL/TLS su macchine Brother è quello di fornire stampe sicure su una rete IP impedendo agli utenti non autorizzati di leggere i dati inviati alla macchina. Il punto di forza di SSL è la possibilità di utilizzarlo per la stampa sicura di dati riservati. Ad esempio, nel caso di una grande società è probabile che la divisione risorse umane stampi buste paga in modo regolare. Senza crittografia, i dati contenuti nelle buste paga possono essere letti da altri utenti della rete. Con SSL/TLS, tuttavia, ogni tentativo di intercettazione dei dati avrà come risultato una pagina di codici illeggibili al posto della busta paga vera e propria.



### Informazioni correlate

- [Introduzione a SSL/TLS](#)
-

## **Certificati e gestione basata sul Web**

È necessario configurare un certificato per gestire in modo sicuro una macchina Brother di rete mediante SSL/TLS. Per configurare un certificato è necessario utilizzare la Gestione basata sul Web.

- [Funzioni supportate per i certificati di protezione](#)
- [Creare e installare un certificato](#)
- [Gestire più certificati](#)



## Funzioni supportate per i certificati di protezione

La macchina Brother consente di utilizzare più certificati di protezione; questa caratteristica permette la gestione, l'autenticazione e la comunicazione sicura con la macchina. Con la macchina è possibile utilizzare le seguenti funzionalità dei certificati di protezione:

- Comunicazione SSL/TLS
- Comunicazione SSL per SMTP
- Autenticazione IEEE 802.1x

L'apparecchio Brother supporta le seguenti funzionalità:

- Certificato preinstallato

Sull'apparecchio è preinstallato un certificato autofirmato. Questo certificato consente di utilizzare la comunicazione SSL/TLS senza che sia necessario creare o installare un certificato differente.



Il certificato autofirmato preinstallato protegge la comunicazione fino a un certo livello. Per una maggiore sicurezza è consigliabile utilizzare un certificato emesso da un'organizzazione affidabile.

- Certificato autofirmato

Il server di stampa emette il proprio certificato. Se si usa questo certificato, è possibile utilizzare la comunicazione SSL/TLS senza che sia necessario creare o installare un certificato differente emesso da una CA.

- Certificato emesso da un'autorità di certificazione (CA)

Per installare un certificato emesso da un'autorità di certificazione (CA) sono disponibili due metodi. Se già si dispone di un certificato da una CA o si desidera utilizzare un certificato da una CA esterna affidabile:

- Quando si utilizza una richiesta CSR (Certificates Signing Request) da questo server di stampa.
- Quando si importa un certificato e una chiave privata.

- Certificato di un'Autorità di certificazione (CA)

Per utilizzare un certificato CA che identifica la CA e che possiede una sua chiave privata, è necessario importare tale certificato CA dall'autorità di certificazione stessa prima di configurare le funzionalità di sicurezza della rete.



- Se si intende utilizzare la comunicazione SSL/TLS, è consigliabile rivolgersi innanzitutto all'amministratore di sistema.
- Quando si ripristinano le impostazioni predefinite del server di stampa, il certificato e la chiave privata installati vengono eliminati. Se si desidera conservare lo stesso certificato e la stessa chiave privata dopo avere ripristinato le impostazioni del server di stampa, esportarli prima del ripristino e quindi reinstallarli.



### Informazioni correlate

- [Certificati e gestione basata sul Web](#)

## Creare e installare un certificato

- [Guida passo dopo passo per la creazione e l'installazione di un certificato](#)
- [Creare e installare un certificato autofirmato](#)
- [Creare e installare un certificato da una autorità di certificazione \(CA\)](#)
- [Importare ed esportare un certificato CA](#)

## Guida passo dopo passo per la creazione e l'installazione di un certificato

Sono disponibili due opzioni per la scelta di un certificato di sicurezza: utilizzare un certificato autofirmato o utilizzare un certificato da un'autorità di certificazione (CA).

Di seguito è presente un breve riepilogo delle azioni necessarie, a seconda dell'opzione prescelta.

### Opzione 1

#### Certificato autofirmato

1. Creare un certificato autofirmato utilizzando Gestione basata sul Web.
2. Installare il certificato autofirmato sul computer.

### Opzione 2

#### Certificato di una CA

1. Creare una richiesta di firma certificato (CSR) utilizzando Gestione basata sul Web.
2. Installare il certificato emesso dalla CA sulla macchina Brother utilizzando Gestione basata sul Web.
3. Installare il certificato sul computer.



#### Informazioni correlate

- [Creare e installare un certificato](#)

## Creare e installare un certificato autofirmato

- [Creare un certificato autofirmato](#)
- [Installare il certificato autofirmato per gli utenti Windows con diritti di amministratore](#)
- [Importare ed esportare il certificato autofirmato sulla macchina Brother](#)

## Creare un certificato autofirmato

1. Avviare il browser Web.
2. Digitare "https://indirizzo IP della macchina" nella barra degli indirizzi del browser (dove "indirizzo IP della macchina" è l'indirizzo IP della macchina).

Ad esempio:

https://192.168.1.2



- Se si utilizza un DNS (Domain Name System, sistema di nomi di dominio) o si attiva un nome NetBIOS, è possibile immettere un altro nome, come ad esempio "SharedPrinter", anziché l'indirizzo IP.

- Ad esempio:

https://SharedPrinter

Se si attiva un nome NetBIOS, è possibile utilizzare anche il nome nodo.

- Ad esempio:

https://brnxxxxxxxxxxxx

Il nome NetBIOS è indicato nel rapporto di configurazione della rete.

- Per Mac: accedere alla funzionalità Gestione basata sul Web facendo clic sull'icona della macchina nella schermata **Status Monitor**.

3. Se la macchina richiede una password, digitarla e fare clic su .
4. Fare clic sulla scheda **Rete**.
5. Fare clic sulla scheda **Protezione**.
6. Dalla barra di navigazione sinistra, fare clic sul menu **Certificato**.
7. Fare clic su **Crea certificato autofirmato**.
8. Immettere **Nome comune** e **Data valida**.
  - La lunghezza di **Nome comune** deve essere inferiore a 64 byte. Immettere un identificatore, ad esempio un indirizzo IP, un nome nodo o un nome dominio, da utilizzare per l'accesso alla macchina tramite la comunicazione SSL/TLS. Per impostazione predefinita è visualizzato il nome nodo.
  - Viene visualizzato un avviso se si utilizza il protocollo IPPS o HTTPS e si immette un nome diverso nell'URL rispetto al **Nome comune** utilizzato per il certificato autofirmato.
9. Selezionare la macchina dall'elenco a discesa **Algoritmo a chiave pubblica**. L'impostazione predefinita corrisponde a **RSA (2048 bit)**.
10. Selezionare la macchina dall'elenco a discesa **Algoritmo di Digest**. L'impostazione predefinita corrisponde a **SHA256**.
11. Fare clic su **Invia**.
12. Fare clic sulla scheda **Rete**.
13. Dalla barra di navigazione sinistra, fare clic sul menu **Protocollo**.
14. Fare clic su **Impostazioni Server HTTP**.
15. Selezionare il certificato che si vuole configurare dall'elenco a discesa **Selezionare il certificato**.
16. Fare clic su **Invia**.
17. Fare clic su **SI** per riavviare il server di stampa.

Il certificato autofirmato è stato creato e salvato nella memoria della macchina.

Per utilizzare la comunicazione SSL/TLS, è necessario installare il certificato autofirmato nel computer.



## Informazioni correlate

- [Creare e installare un certificato autofirmato](#)
-

## Installare il certificato autofirmato per gli utenti Windows con diritti di amministratore

Le seguenti procedure si riferiscono a Microsoft Internet Explorer. Se si utilizza un altro browser Web, consultare la documentazione relativa al proprio browser Web per installare più facilmente i certificati.

1. Effettuare una delle operazioni seguenti:

- (Windows 7 e Windows Server 2008)

Fare clic su  (**Fare clic per iniziare**) > **Tutti i programmi**.



- (Windows 8 )

Fare clic con il pulsante destro del mouse sull'icona  (**Internet Explorer**) della barra delle attività.

- (Windows 10 e Windows Server 2016)

Fare clic su  > **Accessori Windows**.

- (Windows Server 2012 e Windows Server 2012 R2)

Fare clic su  (**Internet Explorer**), quindi fare clic con il pulsante destro del mouse sull'icona  (**Internet Explorer**) visualizzata nella barra delle attività.

2. Fare clic con il pulsante destro del mouse su **Internet Explorer**, quindi fare clic su **Esegui come amministratore**.



Se viene visualizzata l'opzione **Altro**, fare clic su **Altro**.

Se viene visualizzata la schermata **Controllo dell'account utente**, fare clic su **Sì**.

3. Digitare "https://indirizzo IP della macchina" nel browser per accedere alla macchina (dove "indirizzo IP della macchina" è l'indirizzo IP della macchina o il nome nodo assegnato al certificato).
4. Fare clic su **Continuare con il sito Web (scelta non consigliata)**.
5. Fare clic su **Errore certificato** e quindi su **Visualizza certificato**.

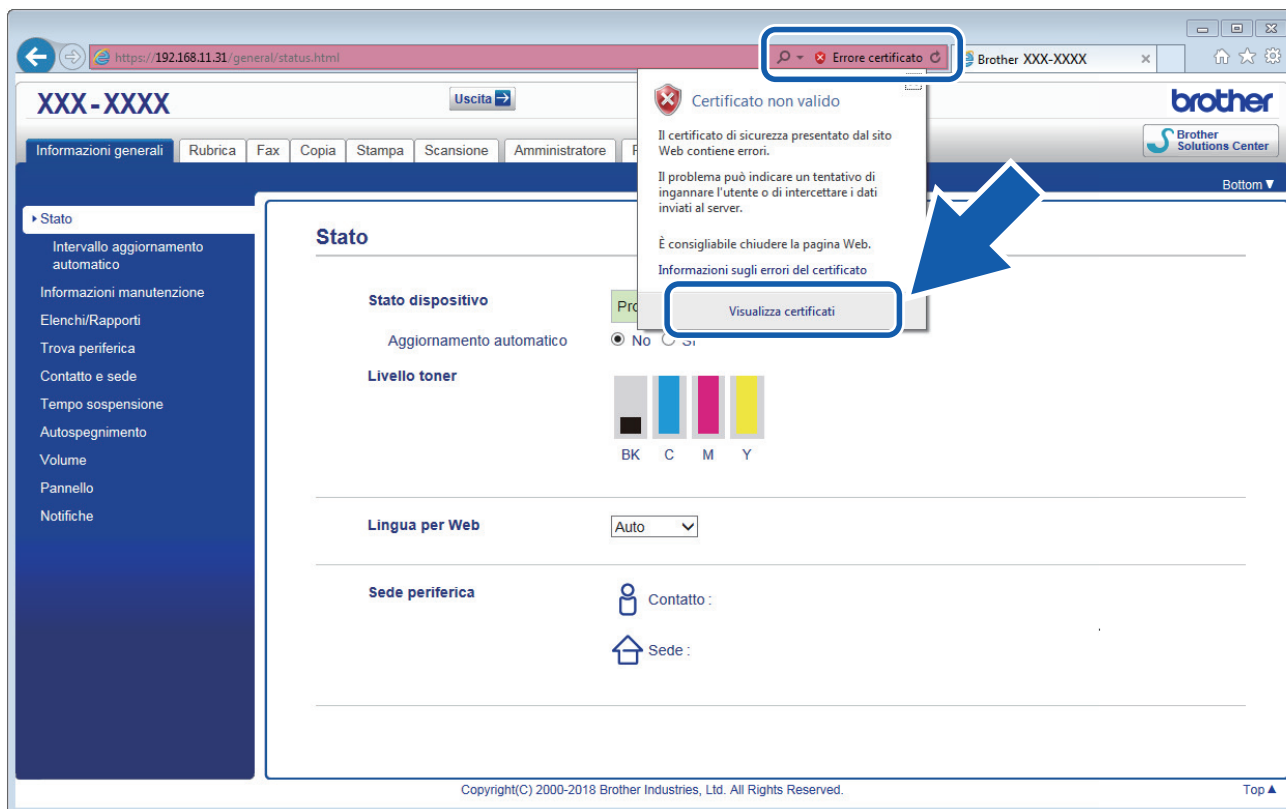

6. Fare clic su **Installa certificato....**
7. Quando viene visualizzato **Importazione guidata certificati**, fare clic su **Avanti**.
8. Selezionare **Colloca tutti i certificati nel seguente archivio** e quindi fare clic su **Sfoggia....**
9. Selezionare **Autorità di certificazione radice attendibili** e quindi fare clic su **OK**.
10. Fare clic su **Avanti**.
11. Fare clic su **Fine**.
12. Fare clic su **Sì**, se l'identificazione personale è corretta.
13. Fare clic su **OK**.

Il certificato autofirmato è installato nel computer e la comunicazione SSL/TLS è disponibile.



### Informazioni correlate

- [Creare e installare un certificato autofirmato](#)



---

▲ [Pagina Iniziale](#) > [Sicurezza](#) > [Funzioni di sicurezza della rete](#) > [Gestire in modo sicuro l'apparecchio di rete mediante SSL/TLS](#) > [Certificati e gestione basata sul Web](#) > [Creare e installare un certificato](#) > [Creare e installare un certificato autofirmato](#) > [Importare ed esportare il certificato autofirmato sulla macchina Brother](#)

## **Importare ed esportare il certificato autofirmato sulla macchina Brother**

È possibile archiviare i certificati autofirmati sulla macchina Brother e gestirli con le procedure di importazione ed esportazione.

- [Importare il certificato autofirmato](#)
- [Esportare il certificato autofirmato](#)

## Importare il certificato autofirmato

1. Avviare il browser Web.
2. Digitare "https://indirizzo IP della macchina" nella barra degli indirizzi del browser (dove "indirizzo IP della macchina" è l'indirizzo IP della macchina).

Ad esempio:

https://192.168.1.2



- Se si utilizza un DNS (Domain Name System, sistema di nomi di dominio) o si attiva un nome NetBIOS, è possibile immettere un altro nome, come ad esempio "SharedPrinter", anziché l'indirizzo IP.

- Ad esempio:

https://SharedPrinter

Se si attiva un nome NetBIOS, è possibile utilizzare anche il nome nodo.

- Ad esempio:

https://brnxxxxxxxxxxxx

Il nome NetBIOS è indicato nel rapporto di configurazione della rete.

- Per Mac: accedere alla funzionalità Gestione basata sul Web facendo clic sull'icona della macchina nella schermata **Status Monitor**.

3. Se la macchina richiede una password, digitarla e fare clic su .
4. Fare clic sulla scheda **Rete**.
5. Fare clic sulla scheda **Protezione**.
6. Dalla barra di navigazione sinistra, fare clic sul menu **Certificato**.
7. Fare clic su **Importa certificato e chiave privata**.
8. Cercare il file da importare.
9. Digitare la password se il file è crittografato e fare clic su **Invia**.

Il certificato autofirmato viene importato nella macchina.

Per utilizzare la comunicazione SSL/TLS, è necessario installare il certificato autofirmato anche nel computer. Rivolgersi all'amministratore di rete.



### Informazioni correlate

- [Importare ed esportare il certificato autofirmato sulla macchina Brother](#)

► Pagina Iniziale > Sicurezza > Funzioni di sicurezza della rete > Gestire in modo sicuro l'apparecchio di rete mediante SSL/TLS > Certificati e gestione basata sul Web > Creare e installare un certificato > Creare e installare un certificato autofirmato > Importare ed esportare il certificato autofirmato sulla macchina Brother > Esportare il certificato autofirmato

## Esportare il certificato autofirmato

1. Avviare il browser Web.
2. Digitare "https://indirizzo IP della macchina" nella barra degli indirizzi del browser (dove "indirizzo IP della macchina" è l'indirizzo IP della macchina).

Ad esempio:

https://192.168.1.2



- Se si utilizza un DNS (Domain Name System, sistema di nomi di dominio) o si attiva un nome NetBIOS, è possibile immettere un altro nome, come ad esempio "SharedPrinter", anziché l'indirizzo IP.

- Ad esempio:

https://SharedPrinter

Se si attiva un nome NetBIOS, è possibile utilizzare anche il nome nodo.

- Ad esempio:

https://brnxxxxxxxxxxxx

Il nome NetBIOS è indicato nel rapporto di configurazione della rete.

- Per Mac: accedere alla funzionalità Gestione basata sul Web facendo clic sull'icona della macchina nella schermata **Status Monitor**.

3. Se la macchina richiede una password, digitarla e fare clic su .
4. Fare clic sulla scheda **Rete**.
5. Fare clic sulla scheda **Protezione**.
6. Dalla barra di navigazione sinistra, fare clic sul menu **Certificato**.
7. Fare clic su **Esporta** mostrato con il **Elenco certificati**.
8. Per crittografare il file, digitare una password nel campo **Immetti password**.  
Se il campo **Immetti password** è vuoto, il file di output non sarà crittografato.
9. Digitare di nuovo la password nel campo **Ridigita password** e fare clic su **Invia**.
10. Fare clic su **Salva**.
11. Specificare la posizione in cui salvare il file.

Il certificato autofirmato viene esportato sul computer.

È anche possibile importare il certificato autofirmato sul computer.



### Informazioni correlate

- [Importare ed esportare il certificato autofirmato sulla macchina Brother](#)

## Creare e installare un certificato da una autorità di certificazione (CA)

Se si ha già un certificato da una CA esterna attendibile, è possibile archiviare il certificato e la chiave privata sulla macchina e gestirli attraverso importazione ed esportazione. Se non si ha già un certificato da una CA esterna attendibile, creare una richiesta di firma certificato (CSR), inviarla a una CA per l'autenticazione e installare il certificato restituito sulla macchina.

- [Creare una richiesta di firma certificato \(CSR\)](#)
- [Installare un certificato sulla macchina Brother](#)
- [Importare ed esportare un certificato e una chiave privata](#)

## Creare una richiesta di firma certificato (CSR)

Una richiesta di firma certificato (CSR) è una richiesta inviata a un'autorità di certificazione (CA) per autenticare le credenziali contenute all'interno del certificato.

È consigliabile installare un certificato principale della CA nel computer prima di creare la CSR.

1. Avviare il browser Web.
2. Digitare "https://indirizzo IP della macchina" nella barra degli indirizzi del browser (dove "indirizzo IP della macchina" è l'indirizzo IP della macchina).

Ad esempio:

https://192.168.1.2



- Se si utilizza un DNS (Domain Name System, sistema di nomi di dominio) o si attiva un nome NetBIOS, è possibile immettere un altro nome, come ad esempio "SharedPrinter", anziché l'indirizzo IP.

- Ad esempio:

https://SharedPrinter

Se si attiva un nome NetBIOS, è possibile utilizzare anche il nome nodo.

- Ad esempio:

https://brnxxxxxxxxxxxx

Il nome NetBIOS è indicato nel rapporto di configurazione della rete.

- Per Mac: accedere alla funzionalità Gestione basata sul Web facendo clic sull'icona della macchina nella schermata **Status Monitor**.

3. Se la macchina richiede una password, digitarla e fare clic su .
4. Fare clic sulla scheda **Rete**.
5. Fare clic sulla scheda **Protezione**.
6. Dalla barra di navigazione sinistra, fare clic sul menu **Certificato**.
7. Fare clic su **Crea CSR**.
8. Digitare un **Nome comune** (obbligatorio) e aggiungere altre informazioni su **Organizzazione** (opzionale).



- Perché la CA possa confermare l'identità e attestarla al mondo esterno, sono necessari i dettagli dell'azienda.
- La lunghezza di **Nome comune** deve essere inferiore a 64 byte. Immettere un identificatore, ad esempio un indirizzo IP, un nome nodo o un nome di dominio, da utilizzare per l'accesso alla stampante tramite la comunicazione SSL/TLS. Per impostazione predefinita è visualizzato il nome nodo. Il **Nome comune** è obbligatorio.
- Verrà visualizzato un avviso se si digita un nome diverso nell'URL rispetto al nome comune utilizzato per il certificato.
- La lunghezza di **Organizzazione**, **Unità organizzativa**, **Città** e **Provincia** devono essere inferiori a 64 byte.
- **Paese/Regione** deve essere un codice paese ISO 3166 di due caratteri.
- Se si sta configurando l'estensione del certificato X.509v3, selezionare la casella di controllo **Configura partizione estesa**, quindi selezionare **Auto (Registra IPv4)** o **Manuale**.

9. Selezionare la macchina dall'elenco a discesa **Algoritmo a chiave pubblica**. L'impostazione predefinita corrisponde a **RSA (2048 bit)**.
10. Selezionare la macchina dall'elenco a discesa **Algoritmo di Digest**. L'impostazione predefinita corrisponde a **SHA256**.
11. Fare clic su **Invia**.

---

La CSR viene visualizzata sullo schermo. Salvare la CSR come file o copiarlo e incollarlo su un modulo CSR online offerto da un'autorità di certificazione.

12. Fare clic su **Salva**.



- 
- Attenersi alla politica della CA per il metodo con cui inviare una CSR alla CA.
  - Se si utilizza Enterprise root CA di Windows Server 2008/2012/2012 R2/2016, è consigliabile utilizzare il Server Web per il modello di certificato per creare il certificato client in sicurezza. Se si crea un certificato client per un ambiente IEEE 802.1x con l'autenticazione EAP-TLS, si consiglia di utilizzare il modello di certificato Utente. Per informazioni più dettagliate, accedere alla pagina **FAQ e Risoluzione dei problemi** del proprio modello di periferica sul sito web di supporto Brother all'indirizzo [support.brother.com](http://support.brother.com). Cercare "SSL".
- 



### Informazioni correlate

- [Creare e installare un certificato da una autorità di certificazione \(CA\)](#)
-

## Installare un certificato sulla macchina Brother

Quando si riceve un certificato da una CA, eseguire le seguenti procedure per installarlo nel server di stampa:

È possibile installare sulla macchina solo un certificato emesso con la CSR di questa macchina. Se si desidera creare un'altra CSR, assicurarsi che il certificato sia installato prima di procedere alla creazione. Creare un'altra CSR solo dopo l'installazione del certificato sulla macchina. In caso contrario, la CSR creata prima dell'installazione non sarà valida.

1. Avviare il browser Web.
2. Digitare "https://indirizzo IP della macchina" nella barra degli indirizzi del browser (dove "indirizzo IP della macchina" è l'indirizzo IP della macchina).

Ad esempio:

https://192.168.1.2



- Se si utilizza un DNS (Domain Name System, sistema di nomi di dominio) o si attiva un nome NetBIOS, è possibile immettere un altro nome, come ad esempio "SharedPrinter", anziché l'indirizzo IP.

- Ad esempio:

https://SharedPrinter

Se si attiva un nome NetBIOS, è possibile utilizzare anche il nome nodo.

- Ad esempio:

https://brnxxxxxxxxxxxx

Il nome NetBIOS è indicato nel rapporto di configurazione della rete.

- Per Mac: accedere alla funzionalità Gestione basata sul Web facendo clic sull'icona della macchina nella schermata **Status Monitor**.

3. Se la macchina richiede una password, digitarla e fare clic su .
  4. Fare clic sulla scheda **Rete**.
  5. Fare clic sulla scheda **Protezione**.
  6. Dalla barra di navigazione sinistra, fare clic sul menu **Certificato**.
  7. Fare clic su **Installa certificato**.
  8. Cercare il file contenente il certificato emesso dalla CA e fare clic su **Invia**.
- Il certificato è stato creato e salvato con successo nella memoria della macchina.

Per utilizzare la comunicazione SSL/TLS, è necessario installare il certificato principale della CA nel computer. Rivolgersi all'amministratore di rete.



### Informazioni correlate

- [Creare e installare un certificato da una autorità di certificazione \(CA\)](#)

---

▲ [Pagina Iniziale](#) > [Sicurezza](#) > [Funzioni di sicurezza della rete](#) > [Gestire in modo sicuro l'apparecchio di rete mediante SSL/TLS](#) > [Certificati e gestione basata sul Web](#) > [Creare e installare un certificato](#) > [Creare e installare un certificato da una autorità di certificazione \(CA\)](#) > [Importare ed esportare un certificato e una chiave privata](#)

## **Importare ed esportare un certificato e una chiave privata**

Archiviare il certificato e la chiave privata sulla macchina e gestirli con le procedure di importazione ed esportazione.

- [Importare un certificato e la chiave privata](#)
- [Esportare il certificato e la chiave privata](#)



## Importare un certificato e la chiave privata

1. Avviare il browser Web.
2. Digitare "https://indirizzo IP della macchina" nella barra degli indirizzi del browser (dove "indirizzo IP della macchina" è l'indirizzo IP della macchina).

Ad esempio:

https://192.168.1.2



- Se si utilizza un DNS (Domain Name System, sistema di nomi di dominio) o si attiva un nome NetBIOS, è possibile immettere un altro nome, come ad esempio "SharedPrinter", anziché l'indirizzo IP.

- Ad esempio:

https://SharedPrinter

Se si attiva un nome NetBIOS, è possibile utilizzare anche il nome nodo.

- Ad esempio:

https://brnxxxxxxxxxxxx

Il nome NetBIOS è indicato nel rapporto di configurazione della rete.

- Per Mac: accedere alla funzionalità Gestione basata sul Web facendo clic sull'icona della macchina nella schermata **Status Monitor**.

3. Se la macchina richiede una password, digitarla e fare clic su .
4. Fare clic sulla scheda **Rete**.
5. Fare clic sulla scheda **Protezione**.
6. Dalla barra di navigazione sinistra, fare clic sul menu **Certificato**.
7. Fare clic su **Importa certificato e chiave privata**.
8. Cercare il file da importare.
9. Digitare la password se il file è crittografato e fare clic su **Invia**.

Il certificato e la chiave privata sono stati importati nella macchina.

Per utilizzare la comunicazione SSL/TLS, è necessario installare il certificato principale della CA anche nel computer. Rivolgersi all'amministratore di rete.



### Informazioni correlate

- [Importare ed esportare un certificato e una chiave privata](#)

## Esportare il certificato e la chiave privata

1. Avviare il browser Web.
2. Digitare "https://indirizzo IP della macchina" nella barra degli indirizzi del browser (dove "indirizzo IP della macchina" è l'indirizzo IP della macchina).

Ad esempio:

https://192.168.1.2



- Se si utilizza un DNS (Domain Name System, sistema di nomi di dominio) o si attiva un nome NetBIOS, è possibile immettere un altro nome, come ad esempio "SharedPrinter", anziché l'indirizzo IP.

- Ad esempio:

https://SharedPrinter

Se si attiva un nome NetBIOS, è possibile utilizzare anche il nome nodo.

- Ad esempio:

https://brnxxxxxxxxxxxx

Il nome NetBIOS è indicato nel rapporto di configurazione della rete.

- Per Mac: accedere alla funzionalità Gestione basata sul Web facendo clic sull'icona della macchina nella schermata **Status Monitor**.

3. Se la macchina richiede una password, digitarla e fare clic su .
4. Fare clic sulla scheda **Rete**.
5. Fare clic sulla scheda **Protezione**.
6. Dalla barra di navigazione sinistra, fare clic sul menu **Certificato**.
7. Fare clic su **Esporta** mostrato con il **Elenco certificati**.
8. Immettere la password se si desidera crittografare il file.  
Se il campo della password viene lasciato in bianco, l'output non viene crittografato.
9. Immettere di nuovo la password per confermare e fare clic su **Invia**.
10. Fare clic su **Salva**.
11. Specificare la posizione in cui salvare il file.

Il certificato e la chiave privata sono stati esportati correttamente nel computer.

È anche possibile importare il certificato sul computer.



### Informazioni correlate

- [Importare ed esportare un certificato e una chiave privata](#)

## Importare ed esportare un certificato CA

È possibile importare, esportare e memorizzare certificati CA sull'apparecchio Brother.

- [Importare un certificato CA](#)
- [Esportare un certificato CA](#)

## Importare un certificato CA

1. Avviare il browser Web.
2. Digitare "https://indirizzo IP della macchina" nella barra degli indirizzi del browser (dove "indirizzo IP della macchina" è l'indirizzo IP della macchina).

Ad esempio:

https://192.168.1.2



- Se si utilizza un DNS (Domain Name System, sistema di nomi di dominio) o si attiva un nome NetBIOS, è possibile immettere un altro nome, come ad esempio "SharedPrinter", anziché l'indirizzo IP.

- Ad esempio:

https://SharedPrinter

Se si attiva un nome NetBIOS, è possibile utilizzare anche il nome nodo.

- Ad esempio:

https://brnxxxxxxxxxxxx

Il nome NetBIOS è indicato nel rapporto di configurazione della rete.

- Per Mac: accedere alla funzionalità Gestione basata sul Web facendo clic sull'icona della macchina nella schermata **Status Monitor**.

3. Se la macchina richiede una password, digitarla e fare clic su .
4. Fare clic sulla scheda **Rete**.
5. Fare clic sulla scheda **Protezione**.
6. Fare clic su **Certificato CA**.
7. Fare clic su **Importa certificato CA**.
8. Cercare il file da importare.
9. Fare clic su **Invia**.



### Informazioni correlate

- [Importare ed esportare un certificato CA](#)

## Esportare un certificato CA

1. Avviare il browser Web.
2. Digitare "https://indirizzo IP della macchina" nella barra degli indirizzi del browser (dove "indirizzo IP della macchina" è l'indirizzo IP della macchina).

Ad esempio:

https://192.168.1.2



- Se si utilizza un DNS (Domain Name System, sistema di nomi di dominio) o si attiva un nome NetBIOS, è possibile immettere un altro nome, come ad esempio "SharedPrinter", anziché l'indirizzo IP.

- Ad esempio:

https://SharedPrinter

Se si attiva un nome NetBIOS, è possibile utilizzare anche il nome nodo.

- Ad esempio:

https://brnxxxxxxxxxxxx

Il nome NetBIOS è indicato nel rapporto di configurazione della rete.

- Per Mac: accedere alla funzionalità Gestione basata sul Web facendo clic sull'icona della macchina nella schermata **Status Monitor**.

3. Se la macchina richiede una password, digitarla e fare clic su .
4. Fare clic sulla scheda **Rete**.
5. Fare clic sulla scheda **Protezione**.
6. Fare clic su **Certificato CA**.
7. Selezionare il certificato da esportare e fare clic su **Esporta**.
8. Fare clic su **Invia**.
9. Fare clic su **Salva**.
10. Specificare dove salvare il certificato esportato sul computer e salvarlo.



### Informazioni correlate

- [Importare ed esportare un certificato CA](#)

## Gestire più certificati

La funzione per la gestione di più certificati consente di utilizzare Gestione basata sul Web per gestire ognuno dei certificati installati sulla macchina. In Gestione basata sul Web, accedere alla schermata **Certificato** o **Certificato CA** per visualizzare il contenuto dei certificati oppure per eliminare o esportare i certificati.

	Numero massimo di certificati archiviati sulla macchina Brother
Certificato autofirmato o certificato emesso da una CA	5
Certificato CA	5

È consigliabile memorizzare un certificato in meno rispetto al numero consentito, in modo da riservare una posizione libera per la gestione dei certificati in scadenza. Alla scadenza di un certificato, importare un nuovo certificato nella posizione riservata, quindi eliminare il certificato scaduto. Questo accorgimento consente di evitare problemi di configurazione.



- Quando si usa HTTPS/IPPS, IEEE 802.1x o un PDF firmato, è necessario selezionare il certificato da utilizzare.
- Quando si utilizzano le comunicazioni con SSL per SMTP, non è necessario selezionare il certificato. Il certificato necessario viene selezionato automaticamente.



### Informazioni correlate

- [Certificati e gestione basata sul Web](#)

## Gestire in modo sicuro le impostazioni della macchina di rete utilizzando Gestione basata sul Web

Per gestire in modo sicuro la macchina di rete, utilizzare le utilità di gestione con i protocolli di protezione.

È consigliabile utilizzare i protocolli HTTPS per la gestione protetta. Per utilizzare questo protocollo, occorre attivare HTTPS sulla macchina.



- Il protocollo HTTPS è abilitato per impostazione predefinita.
- È possibile modificare le impostazioni del protocollo HTTPS utilizzando la schermata Gestione basata sul Web.

1. Avviare il browser Web.
2. Digitare "https://Nome comune" nella barra degli indirizzi del browser (dove "Nome comune" è il nome comune assegnato al certificato; può essere l'indirizzo IP, il nome del nodo o il nome di dominio).
3. Se la macchina richiede una password, digitarla e fare clic su .
4. È ora possibile accedere alla macchina con HTTPS.



- Se si utilizza il protocollo SNMPv3, eseguire le procedure illustrate di seguito.
- È inoltre possibile modificare le impostazioni SNMP utilizzando BRAdmin Professional.

5. Fare clic sulla scheda **Rete**.
6. Fare clic su **Protocollo**.
7. Verificare che l'impostazione **SNMP** sia attivata, quindi fare clic su **Impostazioni avanzate**.
8. Configurare le impostazioni SNMP.

Sono disponibili tre opzioni per **Modo di funzionamento SNMP**.

- **SNMP v1/v2c accesso lettura-scrittura**

Con questa modalità, il server di stampa utilizza la versione 1 e la versione 2c del protocollo SNMP. È possibile utilizzare tutte le applicazioni Brother in questa modalità. Tuttavia, la modalità non è sicura finché l'utente non viene autenticato e i dati non vengono crittografati.

- **SNMPv3 accesso lettura-scrittura e v1/v2c solo lettura**

In questa modalità, il server di stampa utilizza l'accesso di lettura-scrittura della versione 3 e l'accesso di sola lettura delle versioni 1 e 2c del protocollo SNMP.



Quando si utilizza la modalità **SNMPv3 accesso lettura-scrittura e v1/v2c solo lettura**, alcune delle applicazioni Brother (ad esempio, BRAdmin Light) che hanno accesso al server di stampa non funzionano correttamente poiché autorizzano l'accesso in sola lettura delle versioni 1 e 2c. Per utilizzare tutte le applicazioni, si consiglia di utilizzare la modalità **SNMP v1/v2c accesso lettura-scrittura**.

- **SNMPv3 accesso lettura-scrittura**

Con questa modalità, il server di stampa utilizza la versione 3 del protocollo SNMP. Utilizzare questa modalità se si desidera gestire il server di stampa in modo sicuro.



Quando si utilizza la modalità **SNMPv3 accesso lettura-scrittura**, tenere presente quanto segue:

- È possibile utilizzare solo BRAdmin Professional o Gestione basata sul Web per gestire il server di stampa.
- Fatta eccezione per BRAdmin Professional, tutte le applicazioni che utilizzano SNMPv1/v2c saranno soggette a restrizioni. Per consentire l'uso delle applicazioni SNMPv1/v2c, utilizzare la modalità **SNMPv3 accesso lettura-scrittura e v1/v2c solo lettura** o **SNMP v1/v2c accesso lettura-scrittura**.

---

9. Fare clic su **Invia**.



### **Informazioni correlate**

- [Gestire in modo sicuro l'apparecchio di rete mediante SSL/TLS](#)
-



## Gestire le impostazioni di rete della macchina in modo sicuro utilizzando BRAdmin Professional (Windows)

Per utilizzare BRAdmin Professional occorre:

- Utilizzare la versione più recente di BRAdmin Professional. Visitare la pagina **Download** relativa al proprio modello in Brother Solutions Center all'indirizzo [support.brother.com](http://support.brother.com).
- Utilizzare Gestione basata su Web con il protocollo HTTPS se si utilizzano insieme BRAdmin Professional e Gestione basata sul Web.
- Utilizzare una password diversa in ogni gruppo se si gestisce un gruppo misto di server di stampa più e meno recenti con BRAdmin Professional. In questo modo si assicura la protezione sui server di stampa più recenti.



- Con "server di stampa meno recenti" si fa riferimento alle serie NC-2000, NC-2100p, NC-3100h, NC-3100s, NC-4100h, NC-5100h, NC-5200h, NC-6100h, NC-6200h, NC-6300h, NC-6400h, NC-8000, NC-100h, NC-110h, NC-120w, NC-130h, NC-140w, NC-8100h, NC-9100h, NC-7100w, NC-7200w e NC-2200w.



### Informazioni correlate

- [Gestire in modo sicuro l'apparecchio di rete mediante SSL/TLS](#)

## Stampa dei documenti in modo sicuro utilizzando SSL/TLS

Per stampare i documenti in modo sicuro con il protocollo IPP, utilizzare il protocollo IPPS.

1. Avviare il browser Web.
2. Digitare "https://indirizzo IP della macchina" nella barra degli indirizzi del browser (dove "indirizzo IP della macchina" è l'indirizzo IP della macchina).

Ad esempio:

https://192.168.1.2



- Se si utilizza un DNS (Domain Name System, sistema di nomi di dominio) o si attiva un nome NetBIOS, è possibile immettere un altro nome, come ad esempio "SharedPrinter", anziché l'indirizzo IP.

- Ad esempio:

https://SharedPrinter

Se si attiva un nome NetBIOS, è possibile utilizzare anche il nome nodo.

- Ad esempio:

https://brnxxxxxxxxxxxx

Il nome NetBIOS è indicato nel rapporto di configurazione della rete.

- Per Mac: accedere alla funzionalità Gestione basata sul Web facendo clic sull'icona della macchina nella schermata **Status Monitor**.

3. Se la macchina richiede una password, digitarla e fare clic su .

4. Fare clic sulla scheda **Rete**.

5. Fare clic su **Protocollo**. Controllare che la casella di controllo **IPP** sia selezionata.



Se la casella di controllo **IPP** non è selezionata, selezionare la casella di controllo **IPP** e fare clic su **Invia**.

Riavviare la macchina per attivare la configurazione.

Dopo il riavvio della macchina, tornare alla pagina Web della macchina, fare clic sulla scheda **Retee**, quindi fare clic su **Protocollo**.

6. Fare clic su **Impostazioni Server HTTP**.

7. Selezionare la casella di controllo **HTTPS(Port 443)** in **IPP**, quindi fare clic su **Invia**.

8. Riavviare la macchina per attivare la configurazione.

La comunicazione tramite IPPS non può impedire l'accesso non autorizzato al server di stampa.



### Informazioni correlate

- [Gestire in modo sicuro l'apparecchio di rete mediante SSL/TLS](#)

## Inviare un'e-mail in modo sicuro

- [Configurare l'invio e-mail utilizzando Gestione basata sul Web](#)
- [Inviare un messaggio e-mail con l'autenticazione utente](#)
- [Inviare un'e-mail in modo sicuro utilizzando SSL TLS](#)

## Configurare l'invio e-mail utilizzando Gestione basata sul Web

È consigliabile utilizzare Gestione basata sul Web per configurare l'invio e-mail in modo sicuro tramite autenticazione utente oppure l'invio e-mail mediante SSL/TLS.

1. Avviare il browser Web.
2. Digitare "https://indirizzo IP della macchina" nella barra degli indirizzi del browser (dove "indirizzo IP della macchina" è l'indirizzo IP della macchina).  
Ad esempio:  
https://192.168.1.2
3. Se la macchina richiede una password, digitarla e fare clic su .
4. Fare clic sulla scheda **Rete**.
5. Dalla barra di navigazione sinistra, fare clic sul menu **Protocollo**.
6. Nel campo **SMTP**, fare clic su **Impostazione avanzata** e verificare che lo stato dell'opzione **SMTP** corrisponda a **Attivata**.
7. Configurare le impostazioni **SMTP**.
  - Al termine della configurazione, verificare che le impostazioni e-mail siano corrette inviando un messaggio e-mail di prova.
  - Se non si conoscono le impostazioni del server SMTP, rivolgersi all'amministratore di rete o all'ISP (provider di servizi Internet).
8. Al termine, fare clic su **Invia**.  
Viene visualizzata la finestra di dialogo **Prova configurazione invio e-mail**.
9. Seguire le istruzioni visualizzate nella finestra di dialogo per verificare le impostazioni correnti.



### Informazioni correlate

- [Inviare un'e-mail in modo sicuro](#)

## Inviare un messaggio e-mail con l'autenticazione utente

La macchina Brother supporta il metodo SMTP-AUTH per l'invio di e-mail tramite un server e-mail che richiede l'autenticazione utente. Tale metodo impedisce agli utenti non autorizzati di accedere al server e-mail.

È possibile utilizzare il metodo SMTP-AUTH per la notifica dei messaggi e-mail e i rapporti e-mail (disponibile per alcuni modelli).



---

È consigliabile utilizzare Gestione basata sul Web per configurare l'autenticazione SMTP.

---

### Impostazioni del server e-mail

È necessario configurare il metodo di autenticazione SMTP della macchina in modo che corrisponda al metodo utilizzato dal server e-mail. Per i dettagli sulle impostazioni del server e-mail, rivolgersi all'amministratore di rete o al fornitore di servizi Internet (Internet Service Provider) (ISP).



---

Per attivare l'autenticazione tramite server SMTP, nella schermata **SMTP** di Gestione basata sul Web, nella sezione **Metodo autenticazione server**, è necessario selezionare **SMTP-AUTH**.

---



### Informazioni correlate

- [Inviare un'e-mail in modo sicuro](#)
-

## Inviare un'e-mail in modo sicuro utilizzando SSL TLS

La macchina Brother supporta i metodi di comunicazione SSL/TLS. Per utilizzare il server e-mail che utilizza la comunicazione SSL/TLS, è necessario configurare le impostazioni seguenti.



È consigliabile utilizzare Gestione basata sul Web per configurare SSL/TLS.

### Verificare il certificato del server

Nella sezione **SSL/TLS**, se si seleziona **SSL** o **TLS**, la casella di controllo **Verificare il certificato server** viene selezionata automaticamente.



- Prima di poter verificare il certificato del server, è necessario importare il certificato CA emesso dall'autorità di certificazione che ha firmato il certificato del server. Rivolgersi all'amministratore di rete o al fornitore di servizi Internet (ISP) per verificare se è necessario importare un certificato CA.
- Se non è necessario verificare il certificato del server, deselezionare la casella di controllo **Verificare il certificato server**.

### Numero della porta

Se si sceglie **SSL** o **TLS**, il valore **Porta** viene modificato in modo da corrispondere al protocollo prescelto. Per modificare il numero di porta manualmente, digitare il numero della porta dopo avere selezionato le impostazioni **SSL/TLS**.

È necessario configurare il metodo di comunicazione della macchina in modo che corrisponda al metodo utilizzato dal server e-mail. Per i dettagli sulle impostazioni del server e-mail, rivolgersi all'amministratore di rete o all'ISP.

Nella maggior parte dei casi, i servizi e-mail protetti basati su Web richiedono le seguenti impostazioni:

SMTP	<b>Porta</b>	25
	<b>Metodo autenticazione server</b>	<b>SMTP-AUTH</b>
	<b>SSL/TLS</b>	<b>TLS</b>



### Informazioni correlate

- [Inviare un'e-mail in modo sicuro](#)

## Utilizzare l'autenticazione IEEE 802.1x per una rete cablata o wireless

- [Cos'è l'autenticazione IEEE 802.1x?](#)
- [Configurare l'autenticazione IEEE 802.1x per una rete cablata o wireless utilizzando Gestione basata sul Web \(Browser Web\)](#)
- [Metodi di autenticazione IEEE 802.1x](#)

## Cos'è l'autenticazione IEEE 802.1x?

IEEE 802.1x è uno standard IEEE per le reti cablate e senza fili che limita l'accesso da parte di dispositivi di rete non autorizzati. La macchina Brother (richiedente) invia una richiesta di autenticazione a un server RADIUS (server di autenticazione) attraverso il punto di accesso o HUB. Dopo che la richiesta è stata verificata dal server RADIUS, la macchina ottiene l'accesso alla rete.



### Informazioni correlate

- [Utilizzare l'autenticazione IEEE 802.1x per una rete cablata o wireless](#)
-



## Configurare l'autenticazione IEEE 802.1x per una rete cablata o wireless utilizzando Gestione basata sul Web (Browser Web)

- Se si configura la macchina utilizzando l'autenticazione EAP-TLS, è necessario installare il certificato per client emesso da un'autorità di certificazione (CA) prima di iniziare la configurazione. Per informazioni relative al certificato per client, rivolgersi all'amministratore di rete. Se è stato installato più di un certificato, è consigliabile annotare il nome del certificato che si intende utilizzare.
- Per poter verificare il certificato del server, è necessario importare il certificato CA emesso dall'autorità di certificazione che ha firmato il certificato del server. Rivolgersi all'amministratore di rete o al fornitore di servizi Internet (ISP) per verificare se è necessario importare un certificato CA.



È inoltre possibile configurare l'autenticazione IEEE 802.1x utilizzando:

- BRAdmin Professional (rete cablata e wireless)
- La configurazione guidata wireless dal pannello dei comandi (rete wireless)
- La configurazione guidata wireless dal disco di installazione (rete wireless)

1. Avviare il browser Web.
2. Digitare "https://indirizzo IP della macchina" nella barra degli indirizzi del browser (dove "indirizzo IP della macchina" è l'indirizzo IP della macchina).

Ad esempio:

https://192.168.1.2



- Se si utilizza un DNS (Domain Name System, sistema di nomi di dominio) o si attiva un nome NetBIOS, è possibile immettere un altro nome, come ad esempio "SharedPrinter", anziché l'indirizzo IP.

- Ad esempio:

https://SharedPrinter

Se si attiva un nome NetBIOS, è possibile utilizzare anche il nome nodo.

- Ad esempio:

https://brnxxxxxxxxxxxx

Il nome NetBIOS è indicato nel rapporto di configurazione della rete.

- Per Mac: accedere alla funzionalità Gestione basata sul Web facendo clic sull'icona della macchina nella schermata **Status Monitor**.

3. Se la macchina richiede una password, digitarla e fare clic su .
4. Fare clic sulla scheda **Rete**.
5. Effettuare una delle operazioni seguenti:

Opzione	Descrizione
Rete cablata	Fare clic sulla scheda <b>Cablata</b> , quindi selezionare <b>autenticazione 802.1x</b> nella barra di spostamento di sinistra.
Rete wireless	Fare clic sulla scheda <b>Wireless</b> , quindi selezionare <b>Wireless (Aziendale)</b> nella barra di spostamento di sinistra.

6. Configurare le impostazioni di autenticazione IEEE 802.1x.



- Per abilitare l'autenticazione IEEE 802.1x per le reti cablate, selezionare **Attivata** per **Stato 802.1x cablato** nella pagina **autenticazione 802.1x**.
- Se si utilizza l'autenticazione **EAP-TLS** è necessario scegliere il certificato client installato (indicato dal nome del certificato) per la verifica dall'elenco a discesa **Certificato client**.
- Selezionando l'autenticazione **EAP-FAST**, **PEAP**, **EAP-TTLS** o **EAP-TLS**, scegliere il metodo di verifica dall'elenco a discesa **Verifica certificato server**. Verificare il certificato del server utilizzando il certificato CA importato in precedenza nella macchina ed emesso dalla CA che ha firmato il certificato del server.

Scegliere uno dei seguenti metodi di verifica dall'elenco a discesa **Verifica certificato server**:

Opzione	Descrizione
<b>Nessuna verifica</b>	Il certificato del server può sempre essere attendibile. La verifica non viene eseguita.
<b>Cert. CA</b>	Il metodo di verifica per controllare l'affidabilità della CA del certificato del server, utilizzando il certificato CA emesso dalla CA che ha firmato il certificato del server.
<b>Cert. CA + ID server</b>	Il metodo di verifica per controllare il valore del nome comune <sup>1</sup> del certificato del server, oltre che l'affidabilità della CA del certificato del server.

7. Al termine della configurazione, fare clic su **Invia**.

Per le reti cablate: dopo la configurazione, connettere la macchina alla rete con supporto IEEE 802.1x. Dopo qualche minuto, stampare il Rapporto di configurazione di rete per verificare lo stato **<Wired IEEE 802.1x>**.

Opzione	Descrizione
<b>Success</b>	La funzione IEEE 802.1x cablata è abilitata e l'autenticazione è riuscita.
<b>Failed</b>	La funzione IEEE 802.1x cablata è abilitata, ma l'autenticazione non è riuscita.
<b>Off</b>	La funzione IEEE 802.1x cablata non è disponibile.



### Informazioni correlate

- [Utilizzare l'autenticazione IEEE 802.1x per una rete cablata o wireless](#)

<sup>1</sup> La verifica del nome comune confronta il nome comune del certificato del server con la stringa di caratteri configurata per il **ID server**. Prima di utilizzare questo metodo, contattare l'amministratore del sistema per conoscere il nome comune del certificato del server, quindi configurare il valore **ID server**.

## Metodi di autenticazione IEEE 802.1x

### LEAP (rete wireless)

LEAP (Lightweight Extensible Authentication Protocol) è un metodo EAP sviluppato da Cisco Systems, Inc. che utilizza un ID utente e una password per l'autenticazione.

### EAP-FAST

EAP-FAST (Extensible Authentication Protocol - Flexible Authentication via Secured Tunneling) è stato sviluppato da Cisco Systems, Inc. che utilizza un ID utente e una password per eseguire l'autenticazione, e algoritmi a chiave simmetrica per effettuare il processo di autenticazione con il tunnel.

La macchina Brother supporta i seguenti metodi di autenticazione interni:

- EAP-FAST/NONE
- EAP-FAST/MS-CHAPv2
- EAP-FAST/GTC

### EAP-MD5 (rete cablata)

EAP-MD5 (Extensible Authentication Protocol-Message Digest Algorithm 5) utilizza un ID utente e una password per l'autenticazione In attesa/Risposta.

### PEAP

Il protocollo PEAP (Protected Extensible Authentication Protocol) è una versione del metodo EAP sviluppata da Cisco Systems, Inc., Microsoft Corporation e RSA Security. PEAP crea un tunnel SSL (Secure Sockets Layer)/TLS (Transport Layer Security) crittografato tra un client e un server di autenticazione per l'invio di un ID utente e di una password. PEAP consente l'autenticazione reciproca tra server e client.

L'apparecchio Brother supporta i seguenti tipi di autenticazione interna:

- PEAP/MS-CHAPv2
- PEAP/GTC

### EAP-TTLS

EAP-TTLS (Extensible Authentication Protocol Tunneled Transport Layer Security) è stato sviluppato da Funk Software e Certicom. Analogamente a PEAP, EAP-TTLS crea un tunnel SSL crittografato tra un client e un server di autenticazione per l'invio di un ID utente e di una password. EAP-TTLS consente l'autenticazione reciproca tra server e client.

L'apparecchio Brother supporta i seguenti tipi di autenticazione interna:

- EAP-TTLS/CHAP
- EAP-TTLS/MS-CHAP
- EAP-TTLS/MS-CHAPv2
- EAP-TTLS/PAP

### EAP-TLS

EAP-TLS (Extensible Authentication Protocol Transport Layer Security) richiede l'autenticazione mediante certificato digitale sia sul client sia sul server di autenticazione.



### Informazioni correlate

- [Utilizzare l'autenticazione IEEE 802.1x per una rete cablata o wireless](#)

## Memorizzazione del registro di stampa in rete

- [Panoramica della memorizzazione del registro in rete](#)
- [Configurare le impostazioni di memorizzazione del registro di stampa in rete tramite Gestione basata sul Web](#)
- [Utilizzare l'impostazione di rilevamento degli errori della memorizzazione del registro di stampa in rete](#)
- [Utilizzare la memorizzazione del registro di stampa in rete con Secure Function Lock 3.0](#)

## Panoramica della memorizzazione del registro in rete

La funzione di memorizzazione del registro di stampa in rete consente di salvare il file di registro della stampa dalla macchina Brother a un server di rete mediante il protocollo CIFS (Common Internet File System). È possibile registrare l'ID, il tipo di processo di stampa, il nome del processo, il nome utente, la data, l'ora e il numero di pagine stampate per ogni processo di stampa. CIFS è un protocollo che viene eseguito su TCP/IP per consentire ai computer in rete di condividere i file su rete intranet o su Internet.

Le seguenti funzioni di stampa sono registrate nel registro di stampa:

- Processi di stampa dal computer
- Stampa USB diretta
- Copia
- Fax ricevuto (solo modelli supportati)
- Web Connect Print (solo modelli supportati)



- La funzionalità di memorizzazione del registro di stampa in rete supporta l'autenticazione Kerberos e l'autenticazione NTLMv2. È necessario configurare il protocollo SNTP (server di riferimento ora di rete), oppure è necessario impostare correttamente la data, l'ora e il fuso orario per l'autenticazione sul pannello dei comandi.
- È possibile impostare il tipo di file su TXT o CSV per la memorizzazione di un file sul server.



### Informazioni correlate

- [Memorizzazione del registro di stampa in rete](#)



## Configurare le impostazioni di memorizzazione del registro di stampa in rete tramite Gestione basata sul Web

1. Avviare il browser Web.
2. Digitare “https://indirizzo IP della macchina” nella barra degli indirizzi del browser (dove “indirizzo IP della macchina” è l’indirizzo IP della macchina).

Ad esempio:

https://192.168.1.2

3. Se la macchina richiede una password, digitarla e fare clic su .
4. Fare clic sulla scheda **Amministratore**.
5. Fare clic sul menu **Salva registro di stampa in rete**.
6. Nel campo **Stampa registro**, fare clic su **Sì**.
7. Configurare le impostazioni seguenti:

Opzione	Descrizione
<b>Percorso della cartella di rete</b>	Digitare la cartella di destinazione in cui sarà memorizzato il registro sul server CIFS (ossia \\ComputerName\SharedFolder).
<b>Nome file</b>	Digitare il nome file da utilizzare per il registro di stampa (fino a 32 caratteri).
<b>Tipo file</b>	Selezionare l’opzione <b>TXT</b> o <b>CSV</b> per il tipo di file del registro di stampa.
<b>Metodo di autenticazione</b>	<p>Selezionare il metodo di autenticazione richiesto per l’accesso al server CIFS: <b>Auto</b>, <b>Kerberos</b> o <b>NTLMv2</b>. Kerberos è un protocollo di autenticazione che consente ai dispositivi o agli individui di provare con sicurezza la loro identità ai server di rete utilizzando un punto di accesso singolo. NTLMv2 è il metodo di autenticazione utilizzato da Windows per l’accesso ai server.</p> <ul style="list-style-type: none"><li>• <b>Auto</b>: se si seleziona <b>Auto</b>, NTLMv2 verrà utilizzato per il metodo di autenticazione.</li><li>• <b>Kerberos</b>: Selezionare l’opzione <b>Kerberos</b> per utilizzare solo l’autenticazione Kerberos.</li><li>• <b>NTLMv2</b>: Selezionare l’opzione <b>NTLMv2</b> per utilizzare solo l’autenticazione NTLMv2.</li></ul> <p> Per l’autenticazione <b>Kerberos</b> e <b>NTLMv2</b> è inoltre necessario configurare le impostazioni <b>Data/Ora</b> o il protocollo SNTP (server di riferimento orario di rete) e il server DNS.</p> <ul style="list-style-type: none"><li>• È inoltre possibile configurare le impostazioni <i>Data e ora</i> dal pannello dei comandi della macchina.</li></ul>
<b>Nome utente</b>	Digitare il nome utente per l’autenticazione (fino a 96 caratteri).
	<p> Se il nome utente fa parte del dominio, immettere il nome utente in uno dei modi indicati di seguito: <code>utente@dominio</code> o <code>dominio\utente</code>.</p>
<b>Password</b>	Digitare la password per l’autenticazione (fino a 32 caratteri).
<b>Indirizzo server Kerberos</b> (se necessario)	Digitare l’indirizzo host KDC (ad esempio: <code>kerberos.example.com</code> ; fino a 64 caratteri) o l’indirizzo IP (ad esempio: <code>192.168.56.189</code> ).

---

Opzione	Descrizione
<b>Impostazione rilevazione errori</b>	Scegliere l'azione da intraprendere se il registro di stampa non può essere archiviato sul server a causa di un errore di rete.

---

8. Nel campo **Stato connessione**, verificare l'ultimo stato di registro.



È anche possibile verificare lo stato si errore sull'LCD della macchina.

9. Fare clic su **Invia** per visualizzare la pagina **Log Stampa di prova in rete**.

Per verificare le impostazioni, fare clic su **SI** e passare al punto successivo.

Per saltare il test, fare clic su **No**. Le impostazioni verranno inviate automaticamente.

10. La macchina esegue il test delle impostazioni.

11. Se le impostazioni vengono accettate, sulla schermata viene visualizzato **Test OK**.

Se viene visualizzato **Errore test**, selezionare tutte le impostazioni e fare clic su **Invia** per visualizzare nuovamente la pagina di test.



### Informazioni correlate

- [Memorizzazione del registro di stampa in rete](#)
-

## Utilizzare l'impostazione di rilevamento degli errori della memorizzazione del registro di stampa in rete

Utilizzare l'impostazione di rilevamento degli errori per determinare l'azione da intraprendere quando il registro di stampa non può essere archiviato sul server a causa di un errore di rete.

1. Avviare il browser Web.
2. Digitare "https://indirizzo IP della macchina" nella barra degli indirizzi del browser (dove "indirizzo IP della macchina" è l'indirizzo IP della macchina).

Ad esempio:

https://192.168.1.2

3. Se la macchina richiede una password, digitarla e fare clic su .
4. Fare clic sulla scheda **Amministratore**.
5. Dalla barra di navigazione sinistra, fare clic sul menu **Salva registro di stampa in rete**.
6. Nella sezione **Impostazione rilevazione errori**, selezionare l'opzione **Annulla stampa** o **Ignora regis. e stampa**.

Opzione	Descrizione
<b>Annulla stampa</b>	<p>Se si seleziona l'opzione <b>Annulla stampa</b>, i processi di stampa vengono annullati nel caso in cui il registro di stampa non possa essere memorizzato sul server.</p> <p> Anche se si seleziona l'opzione <b>Annulla stampa</b>, la macchina stampa il fax ricevuto.</p>
<b>Ignora regis. e stampa</b>	<p>Se si seleziona l'opzione <b>Ignora regis. e stampa</b>, la macchina stampa la documentazione anche nel caso in cui il registro di stampa non possa essere memorizzato sul server.</p> <p>Se la funzione di memorizzazione del registro di stampa è stata ripristinato, il registro di stampa viene registrato come indicato di seguito:</p> <pre>Id, Type, Job Name, User Name, Date, Time, Print Pages, Color Pages 1, Print (xxxxxxx), "Document01.doc", "user01", 03/03/20xx, 14:01:32, 52, 21 2, Print (xxxxxxx), "Document02.doc", "user01", 03/03/20xx, 14:45:30, ?, ? 3, &lt;Error&gt;, ?, ?, ?, ?, ?, ? 4, Print (xxxxxxx), "Report01.xls", "user02", 03/03/20xx, 19:30:40, 4, 4</pre> <p>a. Se alla fine della stampa non è possibile memorizzare il registro, verrà comunque salvato il registro di stampa pur senza il numero di pagine stampate.</p> <p>b. Se il registro di stampa non può essere memorizzato all'inizio e alla fine della stampa, il registro di stampa del processo non viene registrato. Quando la funzione viene ripristinata, l'errore è indicato nel registro.</p>

7. Fare clic su **Invia** per visualizzare la pagina **Log Stampa di prova in rete**.  
Per verificare le impostazioni, fare clic su **SI** e passare al punto successivo.  
Per saltare il test, fare clic su **No**. Le impostazioni verranno inviate automaticamente.
8. La macchina esegue il test delle impostazioni.
9. Se le impostazioni vengono accettate, sulla schermata viene visualizzato **Test OK**.  
Se viene visualizzato **Errore test**, selezionare tutte le impostazioni e fare clic su **Invia** per visualizzare nuovamente la pagina di test.





## Informazioni correlate

- Memorizzazione del registro di stampa in rete
-

## Utilizzare la memorizzazione del registro di stampa in rete con Secure Function Lock 3.0

Se Secure Function Lock 3.0 è attivo, i nomi degli utenti registrati per le copia, ricezione fax, stampa Web Connect Print e stampa diretta USB (se disponibile) sono registrati nel rapporto di memorizzazione del registro di stampa in rete.

```
Id, Type, Job Name, User Name, Date, Time, Print Pages, Color Pages
1, Copy, -, -, 04/04/20xx, 09:05:12, 3, 3
2, Fax, -, -, 04/04/20xx, 09:45:30, 5, 0
3, Copy, -, "BOB", 04/04/20xx, 10:20:30, 4, 0
4, Fax, -, "BOB", 04/04/20xx, 10:35:12, 3, 0
5, USB Direct, -, "JOHN", 04/04/20xx, 11:15:43, 6, 6
```



### Informazioni correlate

- [Memorizzazione del registro di stampa in rete](#)

## Mobile/Web Connect

- [Brother Web Connect](#)
- [Google Cloud Print](#)
- [AirPrint](#)
- [Stampa da dispositivo mobile per Windows](#)
- [Mopria® Print Service](#)
- [Brother iPrint&Scan per dispositivi mobili](#)
- [Near-Field Communication \(NFC\)](#)

## Brother Web Connect

**Modelli correlati:** [DCP-L3550CDW](#)/[MFC-L3710CW](#)/[MFC-L3730CDN](#)/[MFC-L3750CDW](#)/[MFC-L3770CDW](#)

- [Panoramica di Brother Web Connect](#)
- [Servizi online utilizzati con Brother Web Connect](#)
- [Condizioni per l'utilizzo di Brother Web Connect](#)
- [Impostare Brother Web Connect](#)
- [Scansione e caricamento di documenti mediante Brother Web Connect](#)
- [Scaricamento e stampa di documenti mediante Brother Web Connect](#)
- [Inoltro fax su Cloud o e-mail](#)

## Panoramica di Brother Web Connect

**Modelli correlati:** DCP-L3550CDW/MFC-L3710CW/MFC-L3730CDN/MFC-L3750CDW/MFC-L3770CDW

Alcuni siti web offrono servizi che consentono agli utenti di caricare e visualizzare immagini e file sui siti Web. La macchina Brother è in grado di eseguire la scansione delle immagini e caricarle su questi servizi, nonché di scaricare da tali servizi e stampare le immagini già caricate sugli stessi.

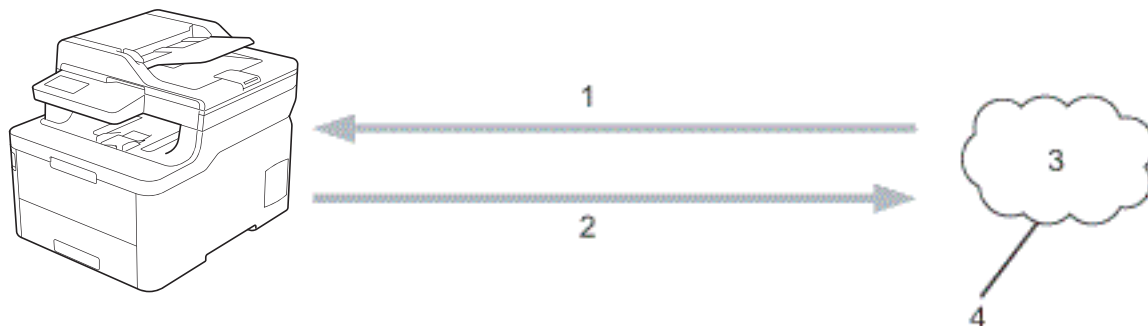

1. Stampa
2. Scansione
3. Foto, immagini, documenti e altri file
4. Servizio Web

Per utilizzare Brother Web Connect, la macchina Brother deve essere collegata a una rete con accesso a Internet mediante una connessione cablata o wireless.

Per le configurazioni di rete che richiedono un server proxy, la macchina deve essere configurata anche per l'utilizzo di un server proxy. In caso di dubbi sulla configurazione di rete, rivolgersi all'amministratore di rete.



Un server proxy è un computer che funge da intermediario tra Internet e i computer non dotati di una connessione diretta a Internet.



### Informazioni correlate

- [Brother Web Connect](#)

## Servizi online utilizzati con Brother Web Connect

**Modelli correlati:** DCP-L3550CDW/MFC-L3710CW/MFC-L3730CDN/MFC-L3750CDW/MFC-L3770CDW

Utilizzare Brother Web Connect per accedere ai servizi dalla macchina Brother:

Per utilizzare Brother Web Connect, occorre disporre di un account del servizio online da utilizzare. Se non si dispone di un account, accedere al sito web del servizio da un computer e creare un account.

Non è necessario creare un account per utilizzare Brother Creative Center.

### Google Drive™

Servizio online per la memorizzazione di documenti, la condivisione e la sincronizzazione di file.

URL: [drive.google.com](http://drive.google.com)

### Evernote®

Servizio online per la memorizzazione e la gestione di file.

URL: [www.evernote.com](http://www.evernote.com)

### Dropbox

Servizio online per la memorizzazione, la condivisione e la sincronizzazione di file.

URL: [www.dropbox.com](http://www.dropbox.com)

### OneDrive

Servizio online per la memorizzazione, la condivisione e la gestione di file.

URL: [onedrive.live.com](http://onedrive.live.com)

### Box

Servizio online per la modifica e la condivisione di documenti.

URL: [www.box.com](http://www.box.com)

### OneNote

Servizio online per la modifica e la condivisione di documenti.

URL: [www.onenote.com](http://www.onenote.com)

### Brother Creative Center

Un sito Web che offre svariati modelli, quali biglietti di auguri, brochure e calendari che è possibile stampare sulla macchina Brother (disponibile solo per alcuni paesi).

[www.brother.com/creativecenter](http://www.brother.com/creativecenter)

Per ulteriori informazioni su uno qualsiasi di questi servizi, fare riferimento al sito web del relativo servizio.

La seguente tabella illustra i tipi di file che è possibile utilizzare con le varie funzioni Brother Web Connect:

Servizi accessibili	Google Drive™ Evernote® Dropbox OneDrive Box OneNote	Brother Creative Center
Scaricamento e stampa delle immagini	JPEG PDF DOCX XLSX PPTX <sup>1</sup>	(solo stampa)

Servizi accessibili	Google Drive™ Evernote® Dropbox OneDrive Box OneNote	Brother Creative Center
Caricamento delle immagini digitalizzate	JPEG PDF <sup>2</sup> DOCX XLSX PPTX TIFF XPS	-
Inoltro fax ai servizi online (disponibile solo per alcuni modelli)	JPEG PDF TIFF	-

<sup>1</sup> I formati DOC/XLS/PPT sono disponibili anche per il download e la stampa di immagini.

<sup>2</sup> Per caricare le immagini digitalizzate, PDF include PDF ricercabile, PDF firmato, PDF protetto e PDF/A.



(Per Hong Kong, Taiwan e Corea)

Brother Web Connect supporta solo nomi di file scritti in inglese. I file i cui nomi sono nella lingua locale non saranno scaricati.



### Informazioni correlate

- [Brother Web Connect](#)

## Condizioni per l'utilizzo di Brother Web Connect

**Modelli correlati:** DCP-L3550CDW/MFC-L3710CW/MFC-L3730CDN/MFC-L3750CDW/MFC-L3770CDW

- [Installazione del software Brother per l'utilizzo di Brother Web Connect](#)
- [Configurare le impostazioni del server Proxy mediante il pannello di controllo della macchina Brother](#)
- [Configurare le impostazioni del server Proxy mediante la Gestione basata sul Web](#)



## Installazione del software Brother per l'utilizzo di Brother Web Connect

**Modelli correlati:** DCP-L3550CDW/MFC-L3710CW/MFC-L3730CDN/MFC-L3750CDW/MFC-L3770CDW

L'installazione iniziale di Brother Web Connect richiede un computer con accesso a Internet e su cui è installato il software della macchina Brother.

### Windows

Per installare il software Brother e connettere la periferica ad una rete wireless o cablata, consultare la *Guida di installazione rapida*.

### Mac

Per installare **Driver Completo & Pacchetto Software**, andare al pagina **Download** del proprio modello nel Brother Solutions Center all'indirizzo [support.brother.com](http://support.brother.com).



### Informazioni correlate



- [Condizioni per l'utilizzo di Brother Web Connect](#)

## Configurare le impostazioni del server Proxy mediante il pannello di controllo della macchina Brother

**Modelli correlati:** DCP-L3550CDW/MFC-L3710CW/MFC-L3730CDN/MFC-L3750CDW/MFC-L3770CDW

Se la rete utilizza un server proxy, è necessario configurare sull'apparecchio le seguenti informazioni ad esso relative:

- Indirizzo del server proxy
- Numero della porta
- Nome utente
- Password

1. Premere  [Impostazioni] > [Tutte le imp.] > [Rete] > [Impostazioni connessione Web] > [Impost. proxy] > [Conness. proxy] > [Sì].
2. Selezionare l'opzione da impostare, quindi immettere le informazioni relative al server proxy.
3. Premere .



### Informazioni correlate

- [Condizioni per l'utilizzo di Brother Web Connect](#)

## Configurare le impostazioni del server Proxy mediante la Gestione basata sul Web

**Modelli correlati:** DCP-L3550CDW/MFC-L3710CW/MFC-L3730CDN/MFC-L3750CDW/MFC-L3770CDW

Se la rete utilizza un server proxy, è necessario configurare le informazioni ad esso relative mediante la Gestione basata sul Web:

- Indirizzo del server proxy
- Numero della porta
- Nome utente
- Password



Si consiglia di utilizzare Microsoft Internet Explorer 11/Microsoft Edge for Windows e Safari 10/11 per Mac. Verificare che JavaScript e i cookie siano sempre attivati nel browser utilizzato.

1. Avviare il browser Web.
2. Digitare "https://indirizzo IP della macchina" nella barra degli indirizzi del browser (dove "indirizzo IP della macchina" è l'indirizzo IP della macchina).

Ad esempio:

https://192.168.1.2

3. Se la macchina richiede una password, digitarla e fare clic su .
4. Fare clic sulla scheda **Rete**.
5. Dalla barra di navigazione sinistra, fare clic sul menu **Protocollo**.
6. Verificare che la casella di controllo **Proxy** sia selezionata, quindi fare clic su **Invia**.
7. Nel campo **Proxy**, fare clic su **Impostazioni avanzate**.
8. Inserire i dati del server proxy.
9. Fare clic su **Invia**.



### Informazioni correlate

- [Condizioni per l'utilizzo di Brother Web Connect](#)

## Impostare Brother Web Connect

**Modelli correlati:** [DCP-L3550CDW](#)/[MFC-L3710CW](#)/[MFC-L3730CDN](#)/[MFC-L3750CDW](#)/[MFC-L3770CDW](#)

- [Panoramica di impostazione Brother Web Connect](#)
- [Creare un account per ogni servizio online prima di utilizzare Brother Web Connect](#)
- [Richiedere l'accesso per Brother Web Connect](#)
- [Registrare un account sulla macchina Brother per Brother Web Connect](#)
- [Impostare Brother Web Connect per Brother CreativeCenter](#)

## Panoramica di impostazione Brother Web Connect

**Modelli correlati:** DCP-L3550CDW/MFC-L3710CW/MFC-L3730CDN/MFC-L3750CDW/MFC-L3770CDW

Configurare le impostazioni di Brother Web Connect mediante la procedura seguente (se si utilizza Brother CreativeCenter, questa procedura non è necessaria):

### Punto 1: Creare un account con il servizio da utilizzare.

Accedere al sito Web del servizio da un computer e creare un account. (Se si dispone già di un account, non è necessario crearne un altro.)

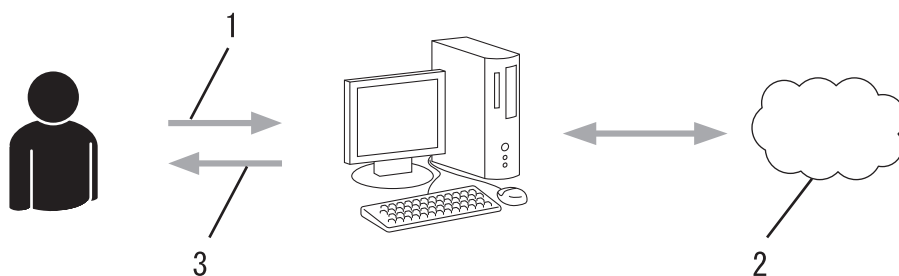

1. Registrazione utente
2. Servizio Web
3. Ottenere un account

### Punto 2: Richiedere l'accesso per Brother Web Connect.

Avviare la procedura di accesso a Brother Web Connect da un computer e richiedere un ID temporaneo.

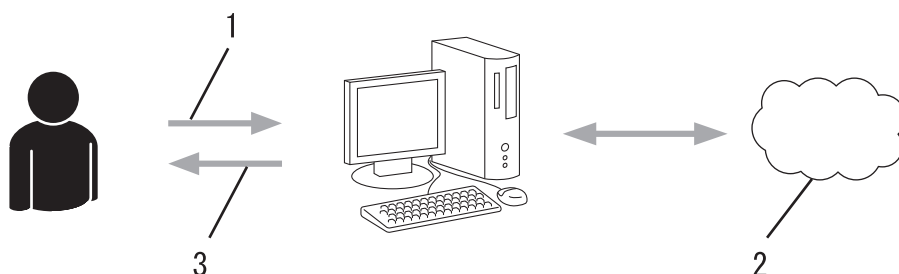

1. Immettere le informazioni dell'account
2. Pagina di richiesta di Brother Web Connect
3. Ottenere un ID temporaneo

### Punto 3: Registrare le informazioni dell'account sulla macchina in modo da poter accedere al servizio da utilizzare.

Immettere l'ID temporaneo per attivare il servizio sulla macchina. Specificare il nome dell'account che si desidera visualizzare sull'apparecchio, quindi, se lo si desidera, immettere un PIN.

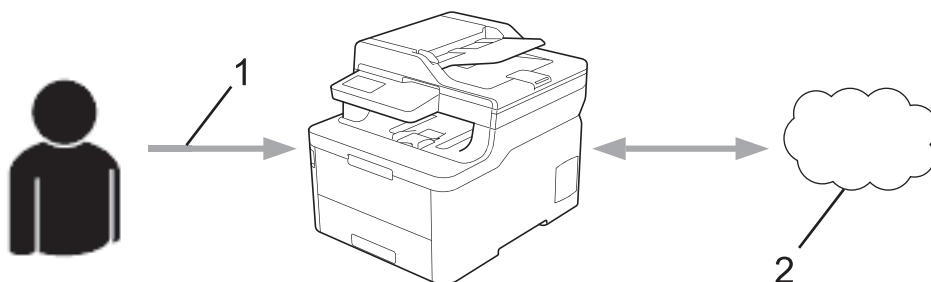

1. Immettere l'ID temporaneo

---

## 2. Servizio Web

La macchina Brother è ora in grado di utilizzare il servizio.



### Informazioni correlate

- [Impostare Brother Web Connect](#)
-

## Creare un account per ogni servizio online prima di utilizzare Brother Web Connect

**Modelli correlati:** DCP-L3550CDW/MFC-L3710CW/MFC-L3730CDN/MFC-L3750CDW/MFC-L3770CDW

Per potere utilizzare Brother Web Connect per accedere a un servizio online, è necessario disporre di un account del servizio desiderato. Se non si dispone di un account, accedere al sito web del servizio da un computer e creare un account. Una volta creato l'account, accedervi e utilizzarlo una volta da un computer prima di utilizzare la funzione Brother Web Connect. In caso contrario, potrebbe non essere possibile accedere al servizio mediante Brother Web Connect.

Se si dispone già di un account, non è necessario crearne un altro.

Dopo aver finito con la creazione di un account con i servizi online da utilizzare, richiedere l'accesso a Brother Web Connect.



Non è necessario creare un account se il servizio verrà utilizzato come ospite. Gli utenti ospiti possono utilizzare solo alcuni servizi. Se il servizio che si desidera utilizzare non dispone dell'opzione utenti ospiti, è necessario creare un account.



### Informazioni correlate

- [Impostare Brother Web Connect](#)

## Richiedere l'accesso per Brother Web Connect

**Modelli correlati:** DCP-L3550CDW/MFC-L3710CW/MFC-L3730CDN/MFC-L3750CDW/MFC-L3770CDW

Per utilizzare Brother Web Connect per accedere ai servizi online, occorre dapprima richiedere l'accesso a Brother Web Connect utilizzando un computer su cui è installato il software Brother.

1. Accedere al sito Web per la richiesta di Brother Web Connect:

Opzione	Descrizione
Windows 7	Fare clic su  ( <b>Fare clic per iniziare</b> ) > <b>Tutti i programmi</b> > <b>Brother</b> > <b>Brother Utilities</b> , poi sull'elenco a discesa, quindi selezionare il nome del modello (se non è già selezionato). Fare clic su <b>Altre azioni</b> nella barra di spostamento di sinistra, quindi su <b>Brother Web Connect</b> .
Windows 8 Windows 10	Avviare  ( <b>Brother Utilities</b> ), poi sull'elenco a discesa, quindi selezionare il nome del modello (se non è già selezionato). Fare clic su <b>Altre azioni</b> nella barra di spostamento di sinistra, quindi su <b>Brother Web Connect</b> .
Windows 8.1	Passare il mouse sull'angolo in basso a sinistra della schermata <b>Fare clic per iniziare</b> e fare clic su  (se si utilizza un dispositivo touchscreen, strisciare dalla parte inferiore della schermata <b>Fare clic per iniziare</b> per accedere alla schermata <b>Applicazioni</b> ).  Fare clic su  ( <b>Brother Utilities</b> ), poi sull'elenco a discesa, quindi selezionare il nome del modello (se non è già selezionato). Fare clic su <b>Altre azioni</b> nella barra di spostamento di sinistra, quindi su <b>Brother Web Connect</b> .
Mac	Fare clic su <b>Vai</b> nella barra <b>Finder, Applicazioni</b> > <b>Brother</b> > <b>Utility</b> > <b>Brother Web Connect</b> .



È inoltre possibile accedere direttamente al sito Web:

Digitare [bwc.brother.com](http://bwc.brother.com) nella barra degli indirizzi del browser Web.

Si apre la pagina di Brother Web Connect.

2. Selezionare il servizio da utilizzare.

### Mantieniti in contatto con Brother Web Connect

Fare clic su uno dei seguenti servizi da usare sull'apparecchio per ottenere un ID temporaneo. Anche le versioni aziendali dei servizi Web sono supportate, tra cui: OneDrive for business, Dropbox for business, Google apps for work, Evernote business, Ebx for business.

	OneNote		OneDrive		Box
	Connetti a Google Drive™		EVERNOTE		Dropbox

Questa schermata può essere differente dalla schermata sopra riportata.



3. Seguire le istruzioni visualizzate sullo schermo e richiedere l'accesso.  
Una volta terminata la procedura, viene visualizzato l'ID temporaneo ricevuto.



**Mantieniti in contatto con Brother Web Connect**

**Registrazione completata.**

Immettere il seguente ID temporaneo nel display LCD dell'apparecchio.

**ID temporaneo (11 cifre)**

**XXX XXXX XXXX**

NOTA: l'ID temporaneo scadrà entro 24 ore.

4. Annotare l'ID temporaneo, in quanto sarà necessario per la registrazione degli account sulla macchina. L'ID temporaneo resta valido per 24 ore.
5. Chiudere il browser Web.

Ora che si dispone di un ID di accesso a Brother Web Connect, occorre registrarlo nella macchina, quindi utilizzare la macchina per accedere al servizio Web da utilizzare.



### Informazioni correlate

- [Impostare Brother Web Connect](#)

#### Argomenti correlati:

- [Registrare un account sulla macchina Brother per Brother Web Connect](#)

## Registrare un account sulla macchina Brother per Brother Web Connect

**Modelli correlati:** DCP-L3550CDW/MFC-L3710CW/MFC-L3730CDN/MFC-L3750CDW/MFC-L3770CDW

È necessario immettere le informazioni sull'account Brother Web Connect e configurare la macchina in modo che possa utilizzare Brother Web Connect per accedere al servizio desiderato.

- È necessario richiedere l'accesso a Brother Web Connect per registrare un account sull'apparecchio.
- Prima di registrare un account, controllare che sulla macchina siano impostate la data e l'ora corrette.

1. Scorrere per visualizzare l'opzione [Web].
2. Premere [Web].



- Se sul display LCD della macchina vengono visualizzate le informazioni relative alla connessione Internet, leggere tali informazioni e premere [OK]. Per visualizzare nuovamente queste informazioni, premere [Sì].
- Di tanto in tanto, sul display LCD vengono visualizzati aggiornamenti o annunci relativi alle funzionalità Brother Web Connect. Leggere le informazioni, quindi premere [OK].

3. Se vengono visualizzate le informazioni relative all'accordo di licenza, eseguire la selezione e seguire le istruzioni a schermo.
4. Selezionare il servizio con cui eseguire la registrazione.
5. Selezionare il nome del servizio.
6. Se vengono visualizzate informazioni su Brother Web Connect, premere [OK].
7. Premere [Registra/Elimina account].
8. Premere [Registra account].  
La macchina richiede l'immissione dell'ID temporaneo ricevuto al momento della richiesta di accesso a Brother Web Connect.
9. Premere [OK].
10. Immettere l'ID temporaneo utilizzando il display LCD.
11. Premere [OK].



Sul display LCD viene visualizzato un messaggio di errore se le informazioni immesse non corrispondono all'ID temporaneo ricevuto al momento della richiesta di accesso o se l'ID temporaneo è scaduto. Immettere l'ID temporaneo corretto oppure richiedere di nuovo l'accesso per ricevere un nuovo ID temporaneo.

La macchina richiede di immettere il nome account che si desidera visualizzare sul display LCD.

12. Premere [OK].
13. Immettere il nome utilizzando il display LCD.
14. Premere [OK].
15. Effettuare una delle operazioni seguenti:
  - Per impostare un PIN per l'account, premere [Sì]. (Il PIN impedisce l'accesso non autorizzato all'account.) Immettere un numero di quattro cifre e premere [OK].
  - Se non si desidera impostare un PIN, premere [No].
16. Quando vengono visualizzate le informazioni sull'account immesse, verificarne la correttezza.
17. Premere [Sì] per registrare le informazioni immesse.

---

18. Premere [OK].

19. Premere .

La registrazione è completa e ora la macchina può accedere al servizio.



### Informazioni correlate

- [Impostare Brother Web Connect](#)

#### Argomenti correlati:

- [Richiedere l'accesso per Brother Web Connect](#)
-

## Impostare Brother Web Connect per Brother CreativeCenter

**Modelli correlati:** DCP-L3550CDW/MFC-L3710CW/MFC-L3730CDN/MFC-L3750CDW/MFC-L3770CDW

Brother Web Connect è configurato per interagire automaticamente con Brother CreativeCenter. Non è necessaria alcuna configurazione per creare i calendari, i biglietti da visita, i poster e i biglietti d'auguri disponibili all'indirizzo [www.brother.com/creativecenter](http://www.brother.com/creativecenter).



Brother CreativeCenter non è disponibile in tutti i Paesi.



### Informazioni correlate

- [Impostare Brother Web Connect](#)

## Scansione e caricamento di documenti mediante Brother Web Connect

**Modelli correlati:** DCP-L3550CDW/MFC-L3710CW/MFC-L3730CDN/MFC-L3750CDW/MFC-L3770CDW

Caricare foto e documenti acquisiti direttamente su un servizio Web senza dover utilizzare un computer.

- Quando si esegue la scansione e il caricamento di file JPEG, la scansione in bianco e nero non è disponibile.
- Quando si esegue la scansione e il caricamento di file PDF ricercabili o di Microsoft Office, la scansione in bianco e nero e grigio non è disponibile.
- Quando si esegue la scansione e il caricamento di file JPEG, ogni pagina viene caricata come file separato.
- I documenti caricati vengono salvati in un album denominato **From\_BrotherDevice**.

Per informazioni sulle restrizioni relative, ad esempio, alle dimensioni e al numero di documenti che è possibile caricare, fare riferimento al sito Web del servizio corrispondente.

Gli utenti di Web Connect con la funzione Secure Function Lock (disponibile per alcuni modelli) con privilegi limitati, non possono caricare i dati digitalizzati.

1. Caricare il documento.
2. Scorrere per visualizzare l'opzione [Web].
3. Premere [Web].



- È possibile inoltre premere [Scansione] > [a Web].
- Se sul display LCD della macchina vengono visualizzate le informazioni relative alla connessione Internet, leggere tali informazioni e premere [OK]. Per visualizzare nuovamente queste informazioni, premere [Si].
- Di tanto in tanto, sul display LCD vengono visualizzati aggiornamenti o annunci relativi alle funzionalità Brother Web Connect. Leggere le informazioni, quindi premere [OK].

4. Selezionare il servizio che ospita l'account presso il quale si desidera eseguire il caricamento.
5. Selezionare il nome dell'account.
6. Seguire le istruzioni a schermo per completare questa operazione.



### Informazioni correlate

- [Brother Web Connect](#)

## Scaricamento e stampa di documenti mediante Brother Web Connect

**Modelli correlati:** DCP-L3550CDW/MFC-L3710CW/MFC-L3730CDN/MFC-L3750CDW/MFC-L3770CDW

I documenti caricati nell'account dell'utente possono essere scaricati direttamente sulla macchina e in seguito stampati. I documenti caricati da altri utenti sui propri account per la condivisione possono essere anch'essi scaricati sull'apparecchio e stampati, purché l'utente disponga dei privilegi di visualizzazione per tali documenti. Alcuni servizi consentono agli utenti ospiti di visualizzare i documenti pubblici. Quando si accede ad un servizio o ad un account come utente ospite, è possibile visualizzare i documenti resi pubblici dal proprietario ovvero i documenti non soggetti a restrizioni di visualizzazione.

Per scaricare i documenti di altri utenti, è necessario disporre dei privilegi di accesso per la visualizzazione degli album o dei documenti desiderati.

Gli utenti di Web Connect con la funzione Secure Function Lock (disponibile per alcuni modelli) con privilegi limitati, non possono scaricare i dati.

La funzione Secure Function Lock Page Limit si applica al processo di stampa mediante Web Connect.



Per Hong Kong, Taiwan e Corea

Brother Web Connect supporta solo nomi di file scritti in inglese. I file i cui nomi sono nella lingua locale non saranno scaricati.



### Informazioni correlate

- [Brother Web Connect](#)
  - [Download e stampa con i servizi Web](#)
  - [Scaricamento e stampa di modelli dal Brother CreativeCenter](#)

## Download e stampa con i servizi Web

**Modelli correlati:** DCP-L3550CDW/MFC-L3710CW/MFC-L3730CDN/MFC-L3750CDW/MFC-L3770CDW

Per informazioni sui modelli Brother CreativeCenter ►► [Informazioni correlate](#)

1. Scorrere per visualizzare l'opzione [Web].
2. Premere [Web].



- Se sul display LCD della macchina vengono visualizzate le informazioni relative alla connessione Internet, leggere tali informazioni e premere [OK]. Per visualizzare nuovamente queste informazioni, premere [Si].
- Di tanto in tanto, sul display LCD vengono visualizzati aggiornamenti o annunci relativi alle funzionalità Brother Web Connect. Leggere le informazioni, quindi premere [OK].

3. Selezionare il servizio che ospita il documento da scaricare e stampare.
4. Selezionare il nome dell'account. Se viene visualizzata la schermata di immissione del PIN, immettere il PIN di quattro cifre, quindi premere [OK].



- Per accedere al servizio come utente ospite, selezionare [Usa servizio come ospite]. Quando vengono visualizzate le informazioni di accesso come utente ospite, premere [OK]. Digitare il nome dell'account utente di cui scaricare i documenti utilizzando e premere [OK].
- A seconda del servizio utilizzato, potrebbe essere necessario selezionare il nome dell'account da un elenco.

5. Premere [Download to Print].
6. Selezionare l'album desiderato. Alcuni servizi non richiedono il salvataggio dei documenti negli album. Per i documenti non salvati all'interno di album, selezionare [Mostra foto non ordinate] o [Mostra file non ordinati] per scegliere i documenti. Non è possibile scaricare i documenti di altri utenti a meno che non siano stati salvati in un album.



Un album è una raccolta di immagini. Questo elemento può avere nomi differenti in funzione del servizio utilizzato. Quando si utilizza Evernote®, è necessario selezionare un taccuino e poi selezionare la nota.

7. Selezionare l'anteprima del documento da stampare. Verificare il documento sul display LCD, quindi premere [OK]. Selezionare altri documenti da stampare (è possibile selezionare fino a 10 documenti).
8. Al termine, premere [OK].
9. Seguire le istruzioni a schermo per completare questa operazione.



### Informazioni correlate

- [Scaricamento e stampa di documenti mediante Brother Web Connect](#)

#### Argomenti correlati:

- [Scaricamento e stampa di modelli dal Brother CreativeCenter](#)

## Scaricamento e stampa di modelli dal Brother CreativeCenter

**Modelli correlati:** DCP-L3550CDW/MFC-L3710CW/MFC-L3730CDN/MFC-L3750CDW/MFC-L3770CDW

Brother CreativeCenter non è disponibile in tutti i Paesi.

1. Scorrere per visualizzare l'opzione [App].
2. Premere [App].



- Se sul display LCD della macchina vengono visualizzate le informazioni relative alla connessione Internet, leggere tali informazioni e premere [OK]. Per visualizzare nuovamente queste informazioni, premere [Si].
- Di tanto in tanto, sul display LCD vengono visualizzati aggiornamenti o annunci relativi alle funzionalità Brother Web Connect. Leggere le informazioni, quindi premere [OK].

3. Premere [Stampa modelli "Creative Center"].
4. Selezionare la categoria desiderata.
5. Selezionare di nuovo la categoria desiderata.
6. Selezionare il file desiderato. Inserire il numero di copie da stampare e premere [OK]. Ripetere questa operazione per tutti i file che si desidera stampare.
7. Una volta selezionati tutti i file che si desidera stampare, premere [OK].



Se sul display LCD della macchina vengono visualizzate le informazioni relative alle impostazioni di stampa consigliate, leggere tali informazioni e premere [OK]. Per visualizzare nuovamente queste informazioni, premere [Si].

8. Seguire le istruzioni a schermo per completare questa operazione.



### Informazioni correlate

- [Scaricamento e stampa di documenti mediante Brother Web Connect](#)

#### Argomenti correlati:

- [Download e stampa con i servizi Web](#)



## Inoltro fax su Cloud o e-mail

**Modelli correlati:** MFC-L3710CW/MFC-L3730CDN/MFC-L3750CDW/MFC-L3770CDW

- Utilizzare la funzione di inoltro fax su cloud per inoltrare automaticamente i fax in entrata sugli account con servizi online disponibili.

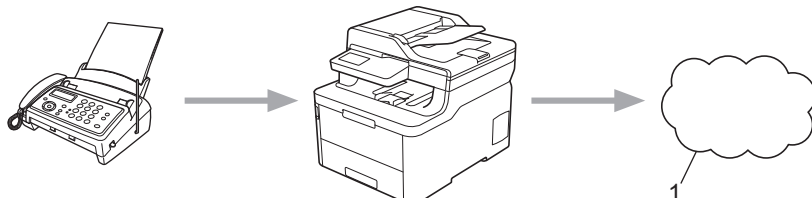

### 1. Servizi web

- Utilizzare la funzione di inoltro fax su e-mail per inoltrare automaticamente i fax in entrata a una casella di posta come allegati e-mail.

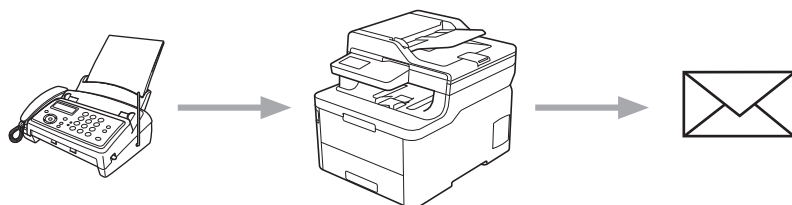

### Informazioni correlate

- [Brother Web Connect](#)
  - [Attivare l'inoltro fax su Cloud o e-mail](#)
  - [Disattivare l'inoltro fax su Cloud o e-mail](#)

## Attivare l'inoltro fax su Cloud o e-mail

**Modelli correlati:** MFC-L3710CW/MFC-L3730CDN/MFC-L3750CDW/MFC-L3770CDW

Attivare la funzione di inoltro fax per inoltrare automaticamente i fax in entrata a un servizio online o a una casella di posta come allegati e-mail.

- Gli utenti di Web Connect i cui privilegi siano stati limitati mediante l'opzione Blocco funzioni sicurezza (disponibile per alcuni modelli) non possono caricare i fax in entrata.
- Questa funzione è disponibile solo per i fax in bianco e nero.
- Se si attiva la funzione di inoltro fax su cloud, non è possibile utilizzare le funzioni seguenti:
  - [Inoltro fax]
  - [Memoriz.fax]
  - [Ricez. PC Fax]

1. Scorrere per visualizzare l'opzione [App].
2. Premere [App].



- Se sul display LCD della macchina vengono visualizzate le informazioni relative alla connessione Internet, leggere tali informazioni e premere [OK]. Per visualizzare nuovamente queste informazioni, premere [Si].
- Di tanto in tanto, sul display LCD vengono visualizzati aggiornamenti o annunci relativi alle funzionalità Brother Web Connect. Leggere le informazioni, quindi premere [OK].

3. Selezionare [Inoltra fax a cloud/e-mail].



Se vengono visualizzate informazioni relative alla funzione [Inoltra fax a cloud/e-mail], leggerle e premere [OK].

4. Premere [Attivato].
5. Premere [Invia a Cloud] o [Inoltra a e-mail].
  - Se è stato selezionato [Invia a Cloud], scegliere il servizio fax in cui ricevere i fax e specificare il nome dell'account.
  - Se è stato selezionato [Inoltra a e-mail], inserire l'indirizzo e-mail a cui ricevere i fax come allegati e-mail.
6. Seguire le istruzioni a schermo per completare questa operazione.



### Informazioni correlate

- [Inoltro fax su Cloud o e-mail](#)

## Disattivare l'inoltro fax su Cloud o e-mail

**Modelli correlati:** MFC-L3710CW/MFC-L3730CDN/MFC-L3750CDW/MFC-L3770CDW

Disattivare l'inoltro fax quando si desidera interrompere il trasferimento automatico dei file in entrata a un servizio online o a una casella di posta come allegati e-mail.

Se nella memoria della macchina sono presenti dei fax ricevuti, non è possibile disattivare la funzione Inoltro fax su Cloud.

1. Scorrere per visualizzare l'opzione [App].
2. Premere [App].



- Se sul display LCD della macchina vengono visualizzate le informazioni relative alla connessione Internet, leggere tali informazioni e premere [OK]. Per visualizzare nuovamente queste informazioni, premere [Si].
- Di tanto in tanto, sul display LCD vengono visualizzati aggiornamenti o annunci relativi alle funzionalità Brother Web Connect. Leggere le informazioni, quindi premere [OK].

3. Selezionare [Inoltra fax a cloud/e-mail].



Se vengono visualizzate informazioni relative alla funzione [Inoltra fax a cloud/e-mail], leggerle e premere [OK].

4. Premere [Disattivato].
5. Premere [OK].



### Informazioni correlate

- [Inoltro fax su Cloud o e-mail](#)

## Google Cloud Print

- [Panoramica di Google Cloud Print](#)
- [Prima dell'utilizzo di Google Cloud Print](#)
- [Stampare da Google Chrome™ o Chrome OS™](#)
- [Stampare da Google Drive™ per dispositivi mobili](#)
- [Stampa dal servizio di posta sul Web Gmail™ per dispositivi mobili](#)

## Panoramica di Google Cloud Print

Google Cloud Print™ è un servizio Google che consente di stampare con la stampante registrata presso il proprio account Google utilizzando un dispositivo compatibile con la rete (ad esempio un telefono cellulare o un computer), senza che sul dispositivo sia necessario installare il driver della stampante.

La stampa da applicazioni Android™ richiede l'installazione dell'applicazione Google Cloud Print™ da Google Play™ Store.

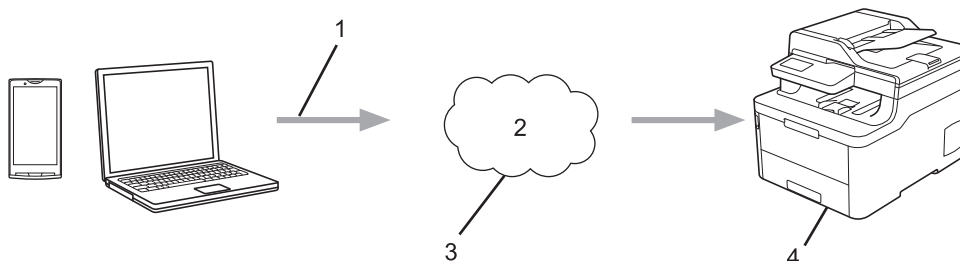

1. Richiesta di stampa
2. Internet
3. Google Cloud Print™
4. Stampa



### Informazioni correlate

- [Google Cloud Print](#)

## Prima dell'utilizzo di Google Cloud Print

- [Impostazioni di rete per l'utilizzo di Google Cloud Print](#)
- [Registrare la macchina con Google Cloud Print utilizzando Google Chrome™](#)
- [Registrare la macchina con Google Cloud Print utilizzando Gestione basata sul Web](#)

## Impostazioni di rete per l'utilizzo di Google Cloud Print

Per utilizzare Google Cloud Print™, è necessario che la macchina Brother sia collegata a una rete in grado di accedere a Internet tramite una connessione cablata o wireless. Per collegare e configurare la macchina correttamente, *Guida di installazione rapida* o gli argomenti correlati in questa guida.



### Informazioni correlate

- [Prima dell'utilizzo di Google Cloud Print](#)

#### Argomenti correlati:

- [Problemi di Google Cloud Print](#)
-

## Registrare la macchina con Google Cloud Print utilizzando Google Chrome™

Assicurarsi di aver già creato un account Google. Se non si dispone di un account, accedere al sito Web Google (<https://accounts.google.com/signup>) da un computer o un dispositivo mobile e creare un account. Assicurarsi che la macchina Brother sia inattiva prima di iniziare il processo di registrazione.



Le operazioni in questa sezione sono esempi per gli utenti Windows.

Le schermate sul computer possono variare a seconda del sistema operativo e dall'ambiente in uso.

1. Aprire Google Chrome™ sul computer.
2. Accedere all'account Google.
3. Fare clic sull'icona del menu Google Chrome™ quindi su **Impostazioni > Mostra impostazioni avanzate...**
4. Fare clic su **Google Cloud Print > Gestisci**.
5. Seguire le istruzioni a schermo per registrare la macchina.
6. Quando viene visualizzato un messaggio di conferma sulla macchina, premere il pulsante [OK].



Se non viene visualizzato il messaggio di conferma sul display LCD della macchina, ripetere queste operazioni.

7. Quando la macchina Brother è registrata correttamente, sarà visualizzata nel campo **I miei dispositivi**.



### Informazioni correlate

- [Prima dell'utilizzo di Google Cloud Print](#)



## Registrare la macchina con Google Cloud Print utilizzando Gestione basata sul Web

Assicurarsi di aver già creato un account Google. Se non si dispone di un account, accedere al sito Web Google (<https://accounts.google.com/signup>) da un computer o un dispositivo mobile e creare un account.

Assicurarsi che la macchina Brother sia inattiva prima di iniziare il processo di registrazione.

Prima di iniziare la registrazione della macchina, controllare che sulla macchina siano impostate la data e l'ora corrette.

1. Verificare che la macchina Brother sia collegata alla stessa rete a cui è collegato il computer o il dispositivo mobile.
2. Avviare il browser Web.
3. Digitare "https://indirizzo IP della macchina" nella barra degli indirizzi del browser (dove "indirizzo IP della macchina" è l'indirizzo IP della macchina).

Ad esempio:

<https://192.168.1.2>

4. Se la macchina richiede una password, digitarla e fare clic su .
5. Fare clic sulla scheda **Rete**.
6. Dalla barra di navigazione sinistra, fare clic sul menu **Protocollo**.
7. Assicurarsi che sia selezionato **Google Cloud Print** e fare clic su **Impostazioni avanzate**.
8. Assicurarsi che **Stato** sia impostato su **Attivata**. Fare clic su **Registra**.
9. Seguire le istruzioni a schermo per registrare la macchina.
10. Quando viene visualizzato un messaggio di conferma sulla macchina, premere il pulsante OK.



Se non viene visualizzato il messaggio di conferma sul display LCD della macchina, ripetere queste operazioni.

11. Fare clic su **Google**.
12. Viene visualizzata la schermata di accesso per Google Cloud Print™. Accedere con l'account Google e seguire le istruzioni a schermo per registrare la macchina.
13. Al termine della registrazione della macchina, tornare alla schermata Gestione basata sul Web e assicurarsi che **Stato registrazione** sia impostato su **Registrato**.



Se la macchina supporta la funzione Blocco funzioni sicurezza, è possibile eseguire la stampa tramite Google Cloud Print™ anche se la stampa PC per ogni utente è limitata. Per limitare la stampa tramite Google Cloud Print™, disattivare Google Cloud Print™ con Gestione basata sul Web oppure impostare la funzione Blocco funzioni sicurezza in modalità pubblica e limitare la stampa per gli utenti pubblici. >>  
*Informazioni correlate*



### Informazioni correlate

- [Prima dell'utilizzo di Google Cloud Print](#)

#### Argomenti correlati:

- [Configurare la modalità pubblica per Secure Function Lock 3.0](#)

## Stampare da Google Chrome™ o Chrome OS™

1. Verificare che l'apparecchio Brother sia acceso.
2. Aprire la pagina Web da stampare.
3. Fare clic sull'icona del menu Google Chrome™.
4. Fare clic su **Print (Stampa)**.
5. Selezionare la macchina dall'elenco di stampanti.
6. Se necessario, modificare le opzioni di stampa.
7. Fare clic su **Print (Stampa)**.



### Informazioni correlate

- [Google Cloud Print](#)
-

## Stampare da Google Drive™ per dispositivi mobili

1. Verificare che l'apparecchio Brother sia acceso.
2. Accedere a Google Drive™ dal browser Web del dispositivo Android™ o iOS.
3. Aprire il documento da stampare.
4. Toccare l'icona del menu.
5. Sfiore **Print (Stampa)**.
6. Selezionare la macchina dall'elenco di stampanti.
7. Se necessario, modificare le opzioni di stampa.
8. Sfiore  o **Print (Stampa)**.



### Informazioni correlate

- [Google Cloud Print](#)

## Stampa dal servizio di posta sul Web Gmail™ per dispositivi mobili

1. Verificare che l'apparecchio Brother sia acceso.
2. Accedere al servizio di posta sul Web Gmail™ dal browser Web del dispositivo Android™ o iOS.
3. Aprire l'e-mail da stampare.
4. Toccare l'icona del menu.



Se viene visualizzato **Print (Stampa)** accanto al nome dell'allegato, è possibile stampare anche l'allegato. Toccare **Print (Stampa)** e seguire le istruzioni sul dispositivo mobile.

5. Sfiore **Print (Stampa)**.
6. Selezionare la macchina dall'elenco di stampanti.
7. Se necessario, modificare le opzioni di stampa.
8. Sfiore  o **Print (Stampa)**.



### Informazioni correlate

- [Google Cloud Print](#)

## **AirPrint**

- [Panoramica di AirPrint](#)
- [Prima di utilizzare AirPrint \(macOS\)](#)
- [Stampare con AirPrint](#)
- [Eseguire una scansione con AirPrint \(macOS\)](#)
- [Inviare un fax con AirPrint \(macOS\)](#)

## Panoramica di AirPrint

AirPrint è una soluzione di stampa per sistemi operativi Apple che consente di stampare in modalità wireless foto, messaggi e-mail, pagine Web e documenti da iPad, iPhone, iPod touch e computer Mac, senza che sia necessario installare un driver.

AirPrint consente anche di inviare fax direttamente dal computer Mac senza stamparli e di eseguire la scansione di documenti sul computer Mac. (MFC-L3710CW/MFC-L3730CDN/MFC-L3750CDW/MFC-L3770CDW)

Per ulteriori informazioni, visitare il sito web Apple.

Usare Funziona con il badge Apple significa che un accessorio è stato progettato per funzionare specificamente con la tecnologia identificata nel badge ed è stato certificato dallo sviluppatore come conforme agli standard prestazionali Apple.



### Informazioni correlate

- [AirPrint](#)

#### Argomenti correlati:

- [Problemi di AirPrint](#)

## Prima di utilizzare AirPrint (macOS)

Prima di stampare con macOS, aggiungere la macchina Brother all'elenco delle stampanti sul computer Mac.

1. Selezionare **Preferenze di Sistema...** dal menu Apple.
2. Fare clic su **Stampanti e Scanner**.
3. Fare clic sull'icona + sotto il riquadro Stampanti a sinistra.  
Viene visualizzata la schermata **Aggiungi**.
4. Selezionare la macchina Brother e quindi selezionare **AirPrint** dal menu pop-up **Usa**.
5. Fare clic su **Aggiungi**.



### Informazioni correlate

- [AirPrint](#)



## Stampare con AirPrint

- [Stampa da iPad, iPhone o iPod touch](#)
- [Stampare con AirPrint \(macOS\)](#)



## Stampa da iPad, iPhone o iPod touch

La procedura utilizzata per la stampa potrebbe variare a seconda dell'applicazione. Nell'esempio seguente viene utilizzato Safari.

1. Verificare che l'apparecchio Brother sia acceso.
2. Aprire la pagina da stampare utilizzando Safari.
3. Sfiore  o .
4. Sfiore **Stampa**.
5. Verificare che l'apparecchio Brother sia stato selezionato.
6. Se è selezionato un'altra macchina (o non è selezionata alcuna stampante), sfiorare **Stampante**. Viene visualizzato un elenco di macchine disponibili.
7. Nell'elenco, sfiorare il nome dell'apparecchio in uso.
8. Selezionare le opzioni desiderate, ad esempio il numero di pagine da stampare e la stampa fronte-retro (se supportate dall'apparecchio utilizzato).
9. Sfiore **Stampa**.



### Informazioni correlate

- [Stampare con AirPrint](#)

## Stampare con AirPrint (macOS)

La procedura utilizzata per la stampa potrebbe variare a seconda dell'applicazione. Nell'esempio seguente viene utilizzato Safari. Prima di stampare, verificare che la macchina Brother sia nell'elenco delle stampanti sul computer Mac.

1. Verificare che l'apparecchio Brother sia acceso.
2. Sul proprio Mac, aprire la pagina che si desidera stampare utilizzando Safari.
3. Fare clic sul menu **Archivio**, quindi selezionare **Stampa**.
4. Verificare che la macchina Brother sia stato selezionato. Se è selezionata un'altra macchina (o non è selezionata alcuna stampante), fare clic sul menu pop-up **Stampante** e scegliere la macchina Brother utilizzato.
5. Selezionare le opzioni desiderate, ad esempio il numero di pagine da stampare e la stampa fronte-retro (se supportate dall'apparecchio utilizzato).
6. Fare clic su **Stampa...**



### Informazioni correlate

- [Stampare con AirPrint](#)

#### Argomenti correlati:

- [Prima di utilizzare AirPrint \(macOS\)](#)

## Eseguire una scansione con AirPrint (macOS)

Prima della scansione, verificare che la macchina Brother sia nell'elenco degli scanner sul computer Mac.

1. Caricare il documento.
2. Selezionare **Preferenze di Sistema...** dal menu Apple.
3. Fare clic su **Stampanti e Scanner**.
4. Selezionare la macchina Brother dall'elenco degli scanner.
5. Fare clic sulla scheda **Scansiona**, quindi fare clic sul pulsante **Apri scanner...**  
Viene visualizzata la schermata Scanner.
6. Se il documento viene inserito nell'ADF, selezionare la casella di controllo **Utilizza alimentazione documento**, quindi selezionare le dimensioni del documento dal menu pop-up di impostazioni delle dimensioni di scansione.
7. Selezionare la cartella o l'applicazione di destinazione dal menu pop-up dell'impostazione di destinazione.
8. Se necessario, fare clic su **Mostra dettagli** per modificare le impostazioni di scansione.  
È possibile ritagliare l'immagine manualmente trascinando il puntatore del mouse sulla parte che si desidera acquisire, se la scansione viene eseguita dal piano dello scanner.
9. Fare clic su **Scansiona**.



### Informazioni correlate

- [AirPrint](#)

#### Argomenti correlati:

- [Prima di utilizzare AirPrint \(macOS\)](#)

## Inviare un fax con AirPrint (macOS)

**Modelli correlati:** MFC-L3710CW/MFC-L3730CDN/MFC-L3750CDW/MFC-L3770CDW

Verificare che la macchina Brother sia nell'elenco delle stampanti sul computer Mac. Nell'esempio seguente viene utilizzato Apple TextEdit.



- AirPrint supporta solo documenti fax in bianco e nero.

1. Verificare che l'apparecchio Brother sia acceso.
2. Sul proprio computer Mac, aprire il file da inviare come fax.
3. Fare clic sul menu **Archivio**, quindi selezionare **Stampa...**
4. Fare clic sul menu pop-up **Stampante** e selezionare **Brother MFC-XXXX - Fax**(in cui XXXX rappresenta il nome del modello).
5. Digitare le informazioni sul destinatario del fax.
6. Fare clic su **Fax**.



### Informazioni correlate

- [AirPrint](#)

#### Argomenti correlati:

- [Prima di utilizzare AirPrint \(macOS\)](#)

## Stampa da dispositivo mobile per Windows

Stampa da dispositivo mobile per Windows è una funzione per stampare in modalità wireless dal dispositivo mobile Windows. È possibile collegarsi alla stessa rete a cui è collegata la macchina Brother e stampare senza installare il driver di stampa sul dispositivo. Molte app Windows supportano questa funzione.

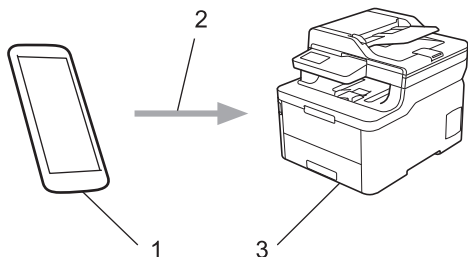

1. Dispositivo mobile Windows (Windows 10 Mobile o versione successiva)
2. Connessione Wi-Fi®
3. Apparecchio Brother

### ✓ Informazioni correlate

- [Mobile/Web Connect](#)

## Mopria® Print Service

Mopria® Print Service è una funzione di stampa su dispositivi mobili Android™ (Android™ versione 4.4 o successive) sviluppata da Mopria® Alliance. Con questo servizio, è possibile collegarsi alla stessa rete della macchina e stampare senza configurazione aggiuntiva. Molte app Android™ native supportano la stampa.

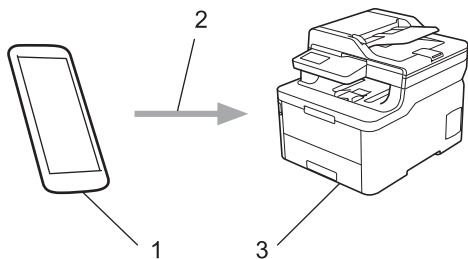

1. Android™ 4.4 o versioni successive
2. Connessione Wi-Fi®
3. Apparecchio Brother

È necessario scaricare Mopria® Print Service dallo store Google Play™ e installarlo sul dispositivo Android™. Prima di utilizzare questo servizio, occorre attivarlo.



### Informazioni correlate

- [Mobile/Web Connect](#)

## Brother iPrint&Scan per dispositivi mobili

Utilizzare Brother iPrint&Scan per eseguire stampe e scansioni da vari dispositivi mobili.

- Per dispositivi Android™  
Brother iPrint&Scan consente di utilizzare le funzionalità della macchina Brother direttamente dai dispositivi Android™, senza utilizzare il computer.  
Scaricare e installare Brother iPrint&Scan dall'app Google Play™ Store.
- Per tutti i dispositivi con supporto iOS, inclusi iPhone, iPad e iPod touch  
Brother iPrint&Scan consente di utilizzare le funzionalità della macchina Brother direttamente dal dispositivo iOS.  
Scaricare e installare Brother iPrint&Scan dall'App Store.
- Per i dispositivi Windows  
Brother iPrint&Scan consente di utilizzare le funzionalità della macchina Brother direttamente dai dispositivi Windows, senza utilizzare il computer.  
Scaricare e installare Brother iPrint&Scan dal Microsoft Store.

Informazioni più dettagliate, visitare [support.brother.com/ips](http://support.brother.com/ips).



### Informazioni correlate

- [Mobile/Web Connect](#)

#### Argomenti correlati:

- [Brother iPrint&Scan per Windows e Mac](#)

## Near-Field Communication (NFC)

**Modelli correlati:** MFC-L3770CDW

La funzione NFC (Near Field Communication) consente di realizzare con semplicità le transazioni, lo scambio di dati e le connessioni senza fili tra due dispositivi a distanza ravvicinata.

Se il dispositivo Android™ supporta la funzione NFC, è possibile stampare i dati (foto, file PDF, file di testo, pagine web e messaggi e-mail) dal dispositivo o eseguire scansioni di foto e documenti sul dispositivo ponendolo a contatto con il simbolo NFC sulla macchina.

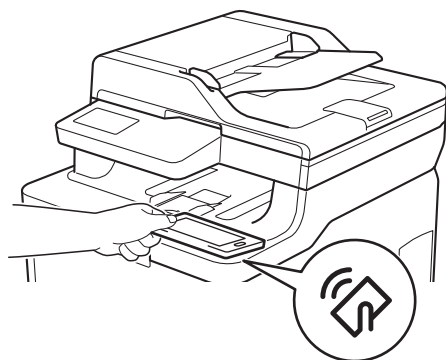

Per utilizzare questa funzione, è necessario scaricare e installare Brother iPrint&Scan sul proprio dispositivo Android™. Informazioni più dettagliate, visitare [support.brother.com/ips](http://support.brother.com/ips).



### Informazioni correlate

- [Mobile/Web Connect](#)



## ControlCenter

L'utilità software ControlCenter di Brother consente di accedere rapidamente alle applicazioni utilizzate con maggiore frequenza. L'uso di ControlCenter fornisce accesso diretto a specifiche applicazioni.

- [ControlCenter4 \(Windows\)](#)

## **ControlCenter4 (Windows)**

- [Modificare la modalità operativa in ControlCenter4 \(Windows\)](#)
- [Eeguire la scansione utilizzando la modalità Base di ControlCenter4 \(Windows\)](#)
- [Eeguire la scansione utilizzando la modalità Avanzata di ControlCenter4 \(Windows\)](#)
- [Impostare la macchina Brother utilizzando ControlCenter4 \(Windows\)](#)
- [Creare una scheda personalizzata utilizzando la modalità Avanzata di ControlCenter4 \(Windows\)](#)

## Modificare la modalità operativa in ControlCenter4 (Windows)

ControlCenter4 ha due modalità operative: **Modalità Base** e **Modalità Avanzata**. È possibile cambiare modalità in qualsiasi momento.

### Modalità Base

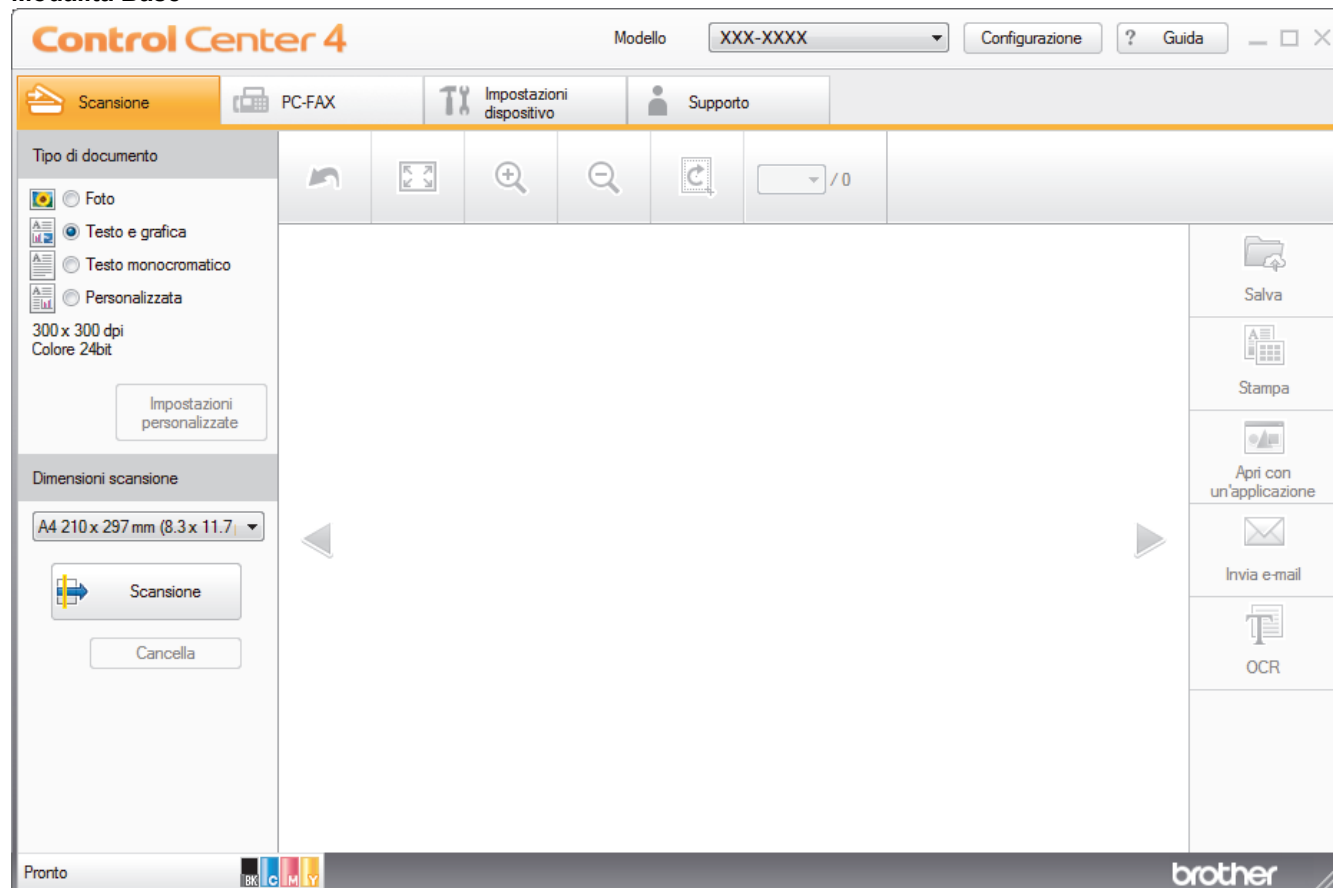

### Modalità Avanzata



- **Modalità Base**

La modalità Base di ControlCenter4 consente di accedere con facilità alle funzioni principali dell'apparecchio.

- **Modalità Avanzata**

La modalità Avanzata di ControlCenter4 offre un maggiore controllo sui dettagli relativi alle funzionalità dell'apparecchio e consente di personalizzare le operazioni di scansione eseguibili con un unico pulsante.

Per cambiare la modalità operativa:

1. Fare clic sull'icona  (**ControlCenter4**) nella barra delle applicazioni, quindi selezionare **Apri**.
2. Fare clic sul pulsante **Configurazione**, quindi selezionare **Selezione modalità**.
3. Viene visualizzata la finestra di dialogo della modalità di selezione. Selezionare l'opzione **Modalità Base** o **Modalità Avanzata**.

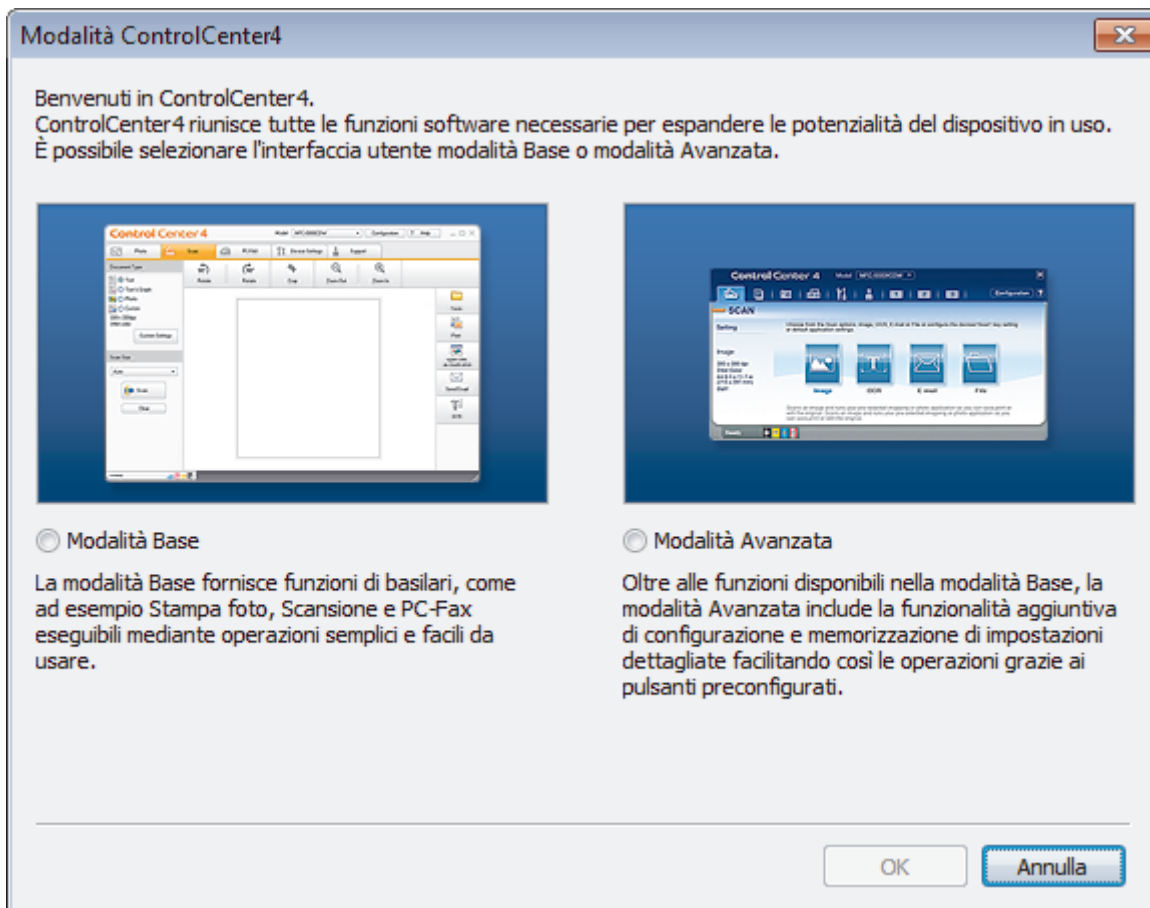

4. Fare clic su **OK**.

## Informazioni correlate

- [ControlCenter4 \(Windows\)](#)

## **Eseguire la scansione utilizzando la modalità Base di ControlCenter4 (Windows)**

Utilizzare ControlCenter4 in modalità Home per accedere alle funzioni principali della macchina.

- [Eseguire la scansione utilizzando la modalità Base di ControlCenter4 \(Windows\)](#)
- [Salvare i dati acquisiti in una cartella come file PDF utilizzando la modalità Base di ControlCenter4\(Windows\)](#)
- [Eseguire la scansione automatica di entrambi i lati di un documento utilizzando la modalità Base di ControlCenter4 \(Windows\)](#)
- [Impostazioni di scansione per ControlCenter4 in modalità Home \(Windows\)](#)

## Eseguire la scansione utilizzando la modalità Avanzata di ControlCenter4 (Windows)

La modalità Avanzata di ControlCenter4 offre un maggiore controllo sui dettagli relativi alle funzionalità dell'apparecchio e consente di personalizzare le operazioni di scansione eseguibili con un unico pulsante.

- [Eseguire la scansione di foto e grafica utilizzando la modalità Avanzata di ControlCenter4 \(Windows\)](#)
- [Salvare i dati acquisiti in una cartella come file PDF utilizzando la modalità avanzata ControlCenter4 \(Windows\)](#)
- [Eseguire la scansione automatica di entrambi i lati di un documento utilizzando la modalità Avanzata di ControlCenter4 \(Windows\)](#)
- [Eseguire la scansione di entrambi i lati di un documento d'identità utilizzando la modalità Avanzata di ControlCenter4 \(Windows\)](#)
- [Eseguire la scansione ad allegato e-mail utilizzando la modalità Avanzata di ControlCenter4 \(Windows\)](#)
- [Eseguire la scansione a file di testo modificabile \(OCR\) utilizzando la modalità Avanzata di ControlCenter4 \(Windows\)](#)
- [Impostazioni di scansione per ControlCenter4 in modalità Advanced \(Windows\)](#)

## Impostare la macchina Brother utilizzando ControlCenter4 (Windows)

**Modelli correlati:** MFC-L3710CW/MFC-L3730CDN/MFC-L3750CDW/MFC-L3770CDW



Se è attivo il Blocco funzioni sicurezza, non è possibile utilizzare la funzione di impostazione remota.

1. Fare clic sull'icona  (**ControlCenter4**) nella barra delle applicazioni, quindi fare clic su **Apri**.
2. Fare clic sulla scheda **Impostazioni dispositivo**.
3. Fare clic sul pulsante **Impostazione remota**.
4. Configurare le impostazioni in base alle esigenze.

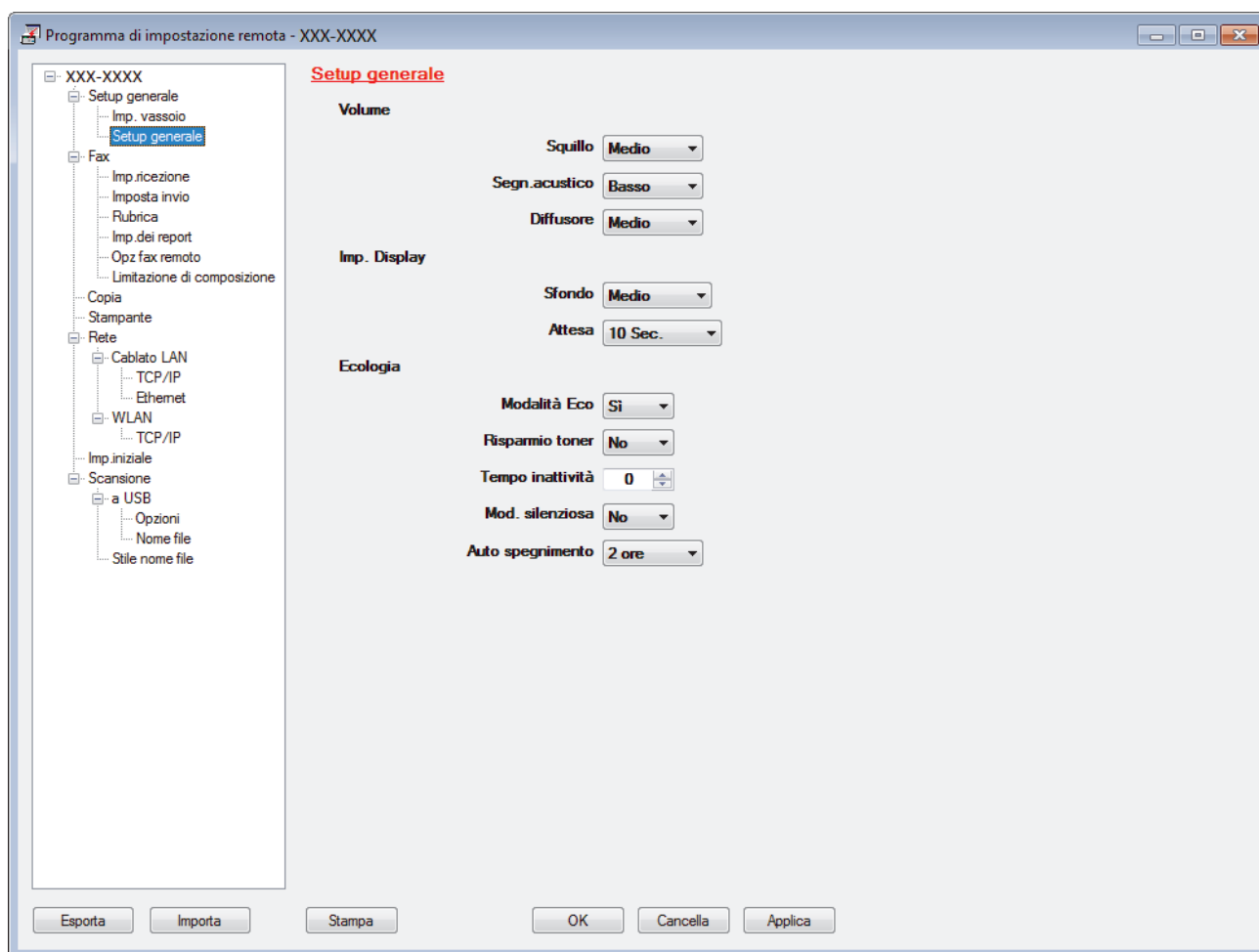

### Esporta

Fare clic per salvare le impostazioni di configurazione correnti in un file.



Fare clic su **Esporta** per salvare la rubrica oppure tutte le impostazioni relative alla macchina.

### Importa

Fare clic per importare un file e leggerne le impostazioni.

### Stampa

Fare clic per stampare sulla macchina gli elementi selezionati. I dati possono essere stampati solo dopo essere stati caricati nella macchina. Fare clic su **Applica** per caricare i nuovi dati nella macchina, quindi fare clic su **Stampa**.

---

## OK

Fare clic per iniziare il caricamento dei dati nella macchina, quindi uscire dal programma di impostazione remota. Se viene visualizzato un messaggio di errore, confermare che i dati sono corretti, quindi fare clic su **OK**.

## Cancella

Fare clic per uscire dal programma di impostazione remota senza caricare i dati nella macchina.

## Applica

Fare clic per caricare i dati nella macchina senza uscire dal programma di impostazione remota.

5. Fare clic su **OK**.

- Se il computer è protetto da un firewall e non è possibile utilizzare l'impostazione remota, potrebbe essere necessario configurare le impostazioni del firewall per permettere la comunicazione attraverso le porte 137 e 161.
- Se si utilizza Windows Firewall e sono stati installati software e driver Brother dal disco di installazione Brother, le impostazioni necessarie per il firewall sono già configurate.



## Informazioni correlate

- [ControlCenter4 \(Windows\)](#)
  - [Impostazione remota \(Windows\)](#)
-



## Creare una scheda personalizzata utilizzando la modalità Avanzata di ControlCenter4 (Windows)

È possibile creare fino a un massimo di tre schede personalizzate, ciascuna delle quali include fino a cinque pulsanti personalizzati con le impostazioni preferite dell'utente.

Selezionare **Modalità Avanzata** come impostazione di modalità per ControlCenter4.

1. Fare clic sull'icona  (**ControlCenter4**) nella barra delle applicazioni, quindi fare clic su **Apri**.
2. Fare clic sul pulsante **Configurazione**, quindi selezionare **Crea scheda personalizzata**.  
Viene creata una scheda personalizzata.
3. Per modificare il nome di una scheda personalizzata, fare clic con il pulsante destro del mouse sulla scheda e selezionare **Rinomina scheda personalizzata**.
4. Fare clic sul pulsante **Configurazione**, selezionare **Crea pulsante personalizzato**, quindi selezionare il pulsante da creare.  
Viene visualizzata la finestra di dialogo delle impostazioni.
5. Digitare il nome del pulsante e, se necessario, modificare le impostazioni. Fare clic su **OK**.

Le opzioni di configurazione variano a seconda del pulsante selezionato.

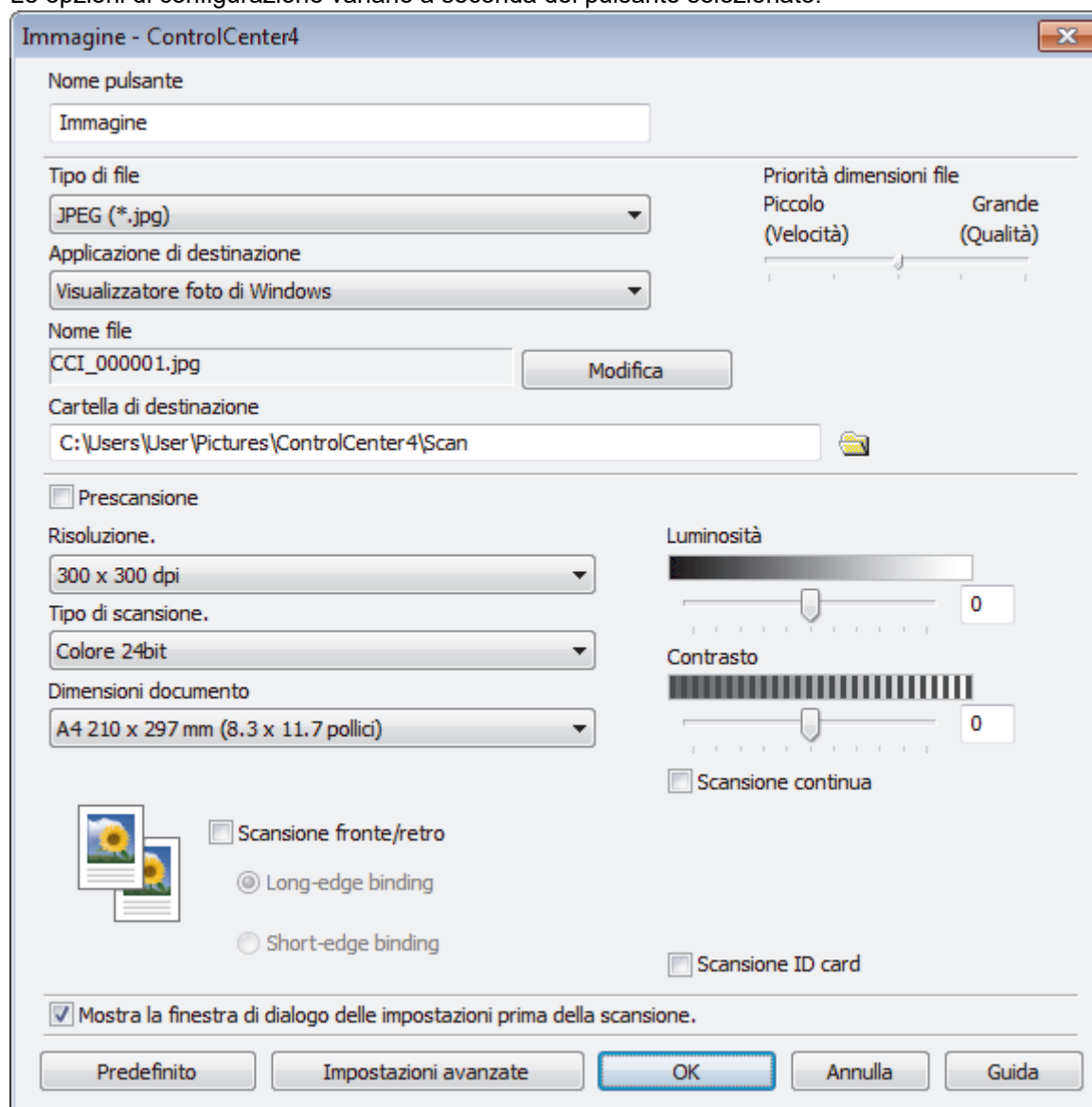



È possibile modificare o rimuovere la scheda, il pulsante o le impostazioni create. Fare clic sul pulsante **Configurazione**, quindi seguire il menu.

---



### Informazioni correlate

- [ControlCenter4 \(Windows\)](#)
-

## Brother iPrint&Scan per Windows e Mac

- [Panoramica di Brother iPrint&Scan](#)
- [Scansione con Brother iPrint&Scan \(Mac\)](#)

## Panoramica di Brother iPrint&Scan

Utilizzare Brother iPrint&Scan per Windows e Mac per la stampa e la scansione dal computer.

Nella schermata seguente è mostrato un esempio di Brother iPrint&Scan per Windows. La schermata effettiva potrebbe variare a seconda della versione dell'applicazione.

- Per Windows

Visitare la pagina **Download** relativa al proprio modello nel Brother Solutions Center all'indirizzo [support.brother.com](http://support.brother.com) per scaricare l'applicazione più recente.

- Per Mac

Scaricare e installare Brother iPrint&Scan dall'App Store.

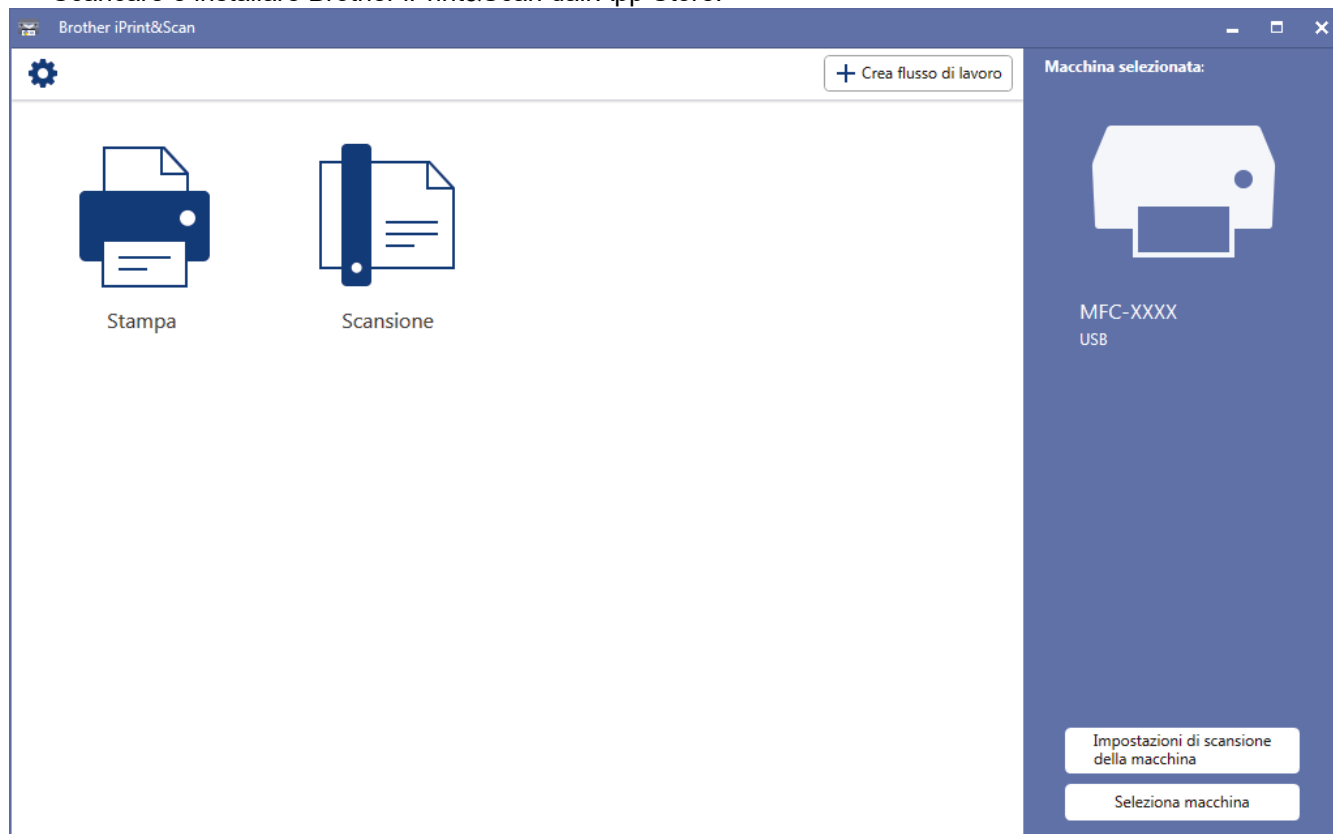

### Informazioni correlate

- [Brother iPrint&Scan per Windows e Mac](#)

#### Argomenti correlati:

- [Brother iPrint&Scan per dispositivi mobili](#)

## Risoluzione dei problemi

Utilizzare questa sezione per risolvere problemi tipici che si possono verificare durante l'utilizzo della macchina Brother. È possibile risolvere la maggior parte dei problemi autonomamente.

### IMPORTANTE

Per ottenere assistenza tecnica, contattare l'Assistenza clienti Brother o il distributore Brother di zona.

Materiali di consumo non prodotti da Brother potrebbero influire sulla qualità di stampa, sulle prestazioni dell'hardware e sull'affidabilità della macchina.



Per ulteriore assistenza visitare Brother Solutions Center all'indirizzo [support.brother.com](http://support.brother.com).

Verificare prima di tutto le seguenti condizioni:

- Il cavo di alimentazione della macchina è collegato correttamente e la macchina è accesa. ►► *Guida di installazione rapida*
- Tutti i materiali protettivi sono stati rimossi. ►► *Guida di installazione rapida*
- La carta è stata caricata correttamente nel vassoio carta.
- I cavi di interfaccia sono stati saldamente connessi all'apparecchio e al computer oppure la connessione senza fili è impostata sia sull'apparecchio che sul computer.
- Messaggi di errore e manutenzione

Se il problema non viene risolto dopo aver eseguito i controlli, identificare il problema, quindi ►► *Informazioni correlate*



### Informazioni correlate

- [Messaggi di errore e manutenzione](#)
- [Messaggi di errore durante l'uso della funzione Brother Web Connect](#)
- [Documenti inceppati](#)
- [Inceppamenti della carta](#)
- [Problemi di stampa](#)
- [Migliorare la qualità di stampa](#)
- [Problemi con il telefono e il fax](#)
- [Problemi di rete](#)
- [Problemi di Google Cloud Print](#)
- [Problemi di AirPrint](#)
- [Problemi di altro tipo](#)
- [Controllare le informazioni sull'apparecchio](#)
- [Ripristino dell'apparecchio Brother](#)

## Messaggi di errore e manutenzione



### • MFC-L3770CDW

Se sull'LCD vengono visualizzati errori e il dispositivo Android™ supporta la funzione NFC, porre a contatto il dispositivo con il simbolo NFC sulla macchina Brother per accedere al Brother Solutions Center e consultare le FAQ (domande frequenti) aggiornate dal dispositivo. (Potrebbero essere applicabili le tariffe previste dal proprio fornitore di telefonia per messaggi e dati.)

Assicurarsi che la funzione NFC sia attivata sia sulla macchina Brother sia sul dispositivo Android™.

Come per tutti i prodotti sofisticati, possono verificarsi degli errori e può essere necessario sostituire delle parti. Se ciò accade, la macchina identifica l'errore o la manutenzione di routine richiesta e mostra il messaggio appropriato. Nella tabella vengono illustrati i messaggi di errore e di manutenzione più comuni.

Seguire le istruzioni visualizzate nella colonna **Azione correttiva** per risolvere l'errore ed eliminare il messaggio.

È possibile correggere la maggior parte degli errori ed eseguire la manutenzione ordinaria autonomamente. Se servono altri suggerimenti: visitare [support.brother.com](http://support.brother.com) e fare clic sulla pagina **FAQ e Risoluzione dei problemi**.

>> [DCP-L3510CDW/DCP-L3517CDW](#)

>> [DCP-L3550CDW/MFC-L3710CW/MFC-L3730CDN/MFC-L3750CDW/MFC-L3770CDW](#)

### DCP-L3510CDW/DCP-L3517CDW



Messaggio di errore	Causa	Operazione da eseguire
Accesso negato	La funzione da utilizzare è vietata da Secure Function Lock 3.0.	Chiedere all'amministratore di verificare le impostazioni del Blocco funzioni sicurezza.
Arresto tamburo	È tempo di sostituire l'unità tamburo.	Sostituire l'unità tamburo. ►► <i>Informazioni correlate: Sostituire l'unità tamburo.</i>
Auto-diagnostica	La temperatura del gruppo di fusione non raggiunge la temperatura specificata nel tempo previsto.	<ul style="list-style-type: none"> <li>Tenere premuto  per spegnere la macchina, attendere alcuni secondi, quindi riaccenderla. Lasciare l'apparecchio acceso e inattivo per 15 minuti.</li> </ul>
	Il gruppo fusore è troppo caldo.	
Box WT a fine	La vaschetta di recupero toner è quasi piena.	Ordinare una nuova vaschetta di recupero toner prima che l'LCD visualizzi <i>Sostituisci vaschetta toner residuo</i> .
Carta assente V1	La macchina ha esaurito la carta o la carta non viene caricata correttamente nel vassoio.	<ul style="list-style-type: none"> <li>Rifornire la carta nel vassoio carta. Assicurarsi che le guide laterali siano impostate alle dimensioni corrette.</li> <li>Se è presente carta nel vassoio, rimuoverla e ricaricarla. Assicurarsi che le guide laterali siano impostate alle dimensioni corrette.</li> <li>Evitare di sovraccaricare il vassoio carta.</li> </ul>
Carta corta	La carta nel vassoio presenta una lunghezza che la macchina non è in grado di inviare al vassoio d'uscita con facciata stampata verso il basso.	Aprire il coperchio posteriore (vassoio d'uscita con facciata stampata verso l'alto) per far uscire la pagina stampata sul vassoio di uscita rivolta verso l'alto. Rimuovere le pagine

Messaggio di errore	Causa	Operazione da eseguire
		stampate, quindi premere <b>Mono Inizio</b> o <b>Colore Inizio</b> .
Cinghia in es.	L'unità cinghia è vicina al termine della propria durata utile.	Ordinare una nuova unità cinghia prima che l'LCD visualizzi <i>Sostit. cinghia</i> .
Condensa	Può essersi formata della condensa all'interno della macchina dopo un cambio di temperatura dell'ambiente.	Lasciare accesa la macchina. Attendere 30 minuti con il coperchio superiore in posizione aperta. Quindi spegnere la macchina, chiudere il coperchio e riaccendere la macchina.
Dati stam.pieni	La memoria della macchina è piena.	Premere <b>Stop/Uscita</b> e cancellare i dati di stampa protetti precedentemente memorizzati.
Discord. formato	La carta nel vassoio non è del formato corretto.	Caricare il formato carta corretto per il vassoio e impostare il formato carta nel vassoio.
Documento inceppato	Il documento non è stato inserito o alimentato correttamente, o un documento proveniente dall'ADF era troppo lungo.	Rimuovere la carta inceppata dall'unità ADF. Eliminare detriti e frammenti di carta dal percorso della carta all'unità ADF. Premere <b>Stop/Uscita</b> .
Duplex disatt.	Il coperchio posteriore della macchina non è completamente chiuso.	Chiudere il coperchio posteriore della macchina fino a quando non si blocca in posizione chiusa.
Errore cartuccia	La cartuccia toner non è inserita correttamente.	Rimuovere la cartuccia toner e il gruppo unità tamburo per il colore indicato sull'LCD. Estrarre la cartuccia toner e reinserirla nell'unità tamburo. Reinstallare l'unità tamburo e il gruppo della cartuccia toner nella macchina. Se il problema persiste, contattare l'Assistenza Clienti Brother o il distributore Brother di zona.
Errore form. DX	Il formato carta specificato nelle impostazioni della macchina non è disponibile per la stampa fronte-retro automatica.	Premere <b>Stop/Uscita</b> (se richiesto). Caricare il formato carta corretto per il vassoio e impostare il vassoio per quel formato carta.
	La carta nel vassoio non è del formato corretto e non è utilizzabile per la stampa fronte-retro automatica.	Scegliere un formato carta supportato dalla stampa fronte-retro. Il formato carta per la stampa fronte-retro automatica è A4.
Errore formato	Il vassoio definito non supporta il formato carta definito nel driver della stampante.	Scegliere un formato carta supportato dal vassoio definito.
Errore toner	Una o più cartucce toner non sono installate o non sono installate correttamente.	Estrarre le unità tamburo. Rimuovere tutte le cartucce toner, quindi reinserirle nei gruppi tamburo.
Fine tamburo	L'unità tamburo è quasi esaurita.	Ordinare una nuova unità tamburo prima che venga visualizzato il messaggio <i>Sostit. tamburo</i> .
Il coperchio è aperto.	Il coperchio superiore non è chiuso completamente.	Aprire e quindi chiudere fermamente il coperchio superiore della macchina.

Messaggio di errore	Causa	Operazione da eseguire
	Il coperchio del fusore non è chiuso completamente, oppure la carta è inceppata nella parte posteriore della macchina all'accensione dell'alimentazione.	Chiudere il coperchio del fusore posto all'interno del coperchio posteriore della macchina. Assicurarsi che non vi sia carta inceppata nel retro della macchina, quindi chiudere il coperchio del fusore.
	Il coperchio dell'alimentatore ADF non è chiuso completamente.	Chiudere il coperchio dell'ADF. Se l'errore persiste, premere <b>Stop/ Uscita</b> .
Impos. stamp. ##	La macchina presenta un problema meccanico.	<ul style="list-style-type: none"> <li>• Tenere premuto  per spegnere la macchina, attendere alcuni minuti, quindi riaccenderla.</li> <li>• Se il problema persiste, contattare il servizio Assistenza Clienti Brother.</li> </ul>
Impossibile eseguire la scansione ##	La macchina presenta un problema meccanico.	<ul style="list-style-type: none"> <li>• Tenere premuto  per spegnere la macchina, quindi riaccenderla.</li> <li>• Se il problema persiste, contattare il servizio Assistenza Clienti Brother.</li> </ul>
Incep. fron-ret.	La carta è inceppata sotto il vassoio carta o nell'unità fusore.	Rimuovere il vassoio carta o aprire il coperchio posteriore per rimuovere delicatamente la carta inceppata.
incepp. Alim. man. incepp.	La carta è inceppata nella fessura alimentazione manuale della macchina.	Rimuovere delicatamente la carta inceppata all'interno e intorno alla fessura di alimentazione manuale. Ricaricare la carta nella fessura di alimentazione manuale, quindi premere <b>Mono Inizio</b> o <b>Colore Inizio</b> .
Incepp. interno	La carta è inceppata all'interno della macchina.	Aprire il coperchio superiore, rimuovere il gruppo cartucce toner e unità tamburo e rimuovere delicatamente la carta inceppata. Reinstallare i gruppi cartucce toner e unità tamburo nella macchina. Chiudere il coperchio superiore.
Incepp. posteriore	La carta è inceppata nella parte posteriore della macchina.	Aprire il coperchio del fusore e rimuovere delicatamente la carta inceppata. Chiudere il coperchio del fusore. Se l'errore persiste, premere <b>Mono Inizio</b> o <b>Colore Inizio</b> .
Inceppamento vassoio 1	La carta è inceppata nel vassoio della carta indicato.	Estrarre completamente il vassoio carta e rimuovere delicatamente tutta la carta inceppata. Reinscrivere saldamente il vassoio carta nella macchina.
Ins manuale	<b>Manuale</b> è stato selezionato come sorgente carta nel driver stampante, ma non c'è carta nella fessura alimentazione manuale.	Collocare la carta nella fessura alimentazione manuale.
Limite superato	Il limite di stampa impostato tramite Secure Function Lock 3.0 è stato raggiunto.	Chiedere all'amministratore di verificare le impostazioni del Blocco funzioni sicurezza.
Manc. corr. sup.	Il tipo di supporto specificato nel driver della stampante è diverso dal	Caricare il tipo di carta corretto nel vassoio, quindi selezionare il tipo di



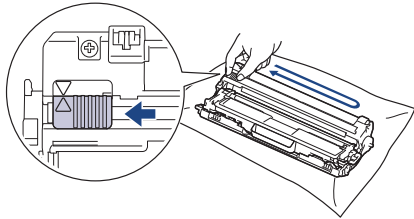

Messaggio di errore	Causa	Operazione da eseguire
	tipo carta specificato nel menu della macchina.	supporto corretto nell'impostazione Tipo carta sulla macchina.
Memoria esaurita	La memoria della macchina è piena.	<p><b>Se un'operazione di copia è in corso, procedere come segue:</b></p> <ul style="list-style-type: none"> <li>• Premere <b>Mono Inizio</b> o <b>Colore Inizio</b> per copiare le pagine sottoposte a scansione.</li> <li>• Premere <b>Stop/Uscita</b> e attendere finché le altre operazioni in corso sono terminate, poi provare di nuovo.</li> </ul> <p><b>Se un'operazione di scansione è in corso, procedere come segue:</b></p> <ul style="list-style-type: none"> <li>• Suddividere il documento in più parti.</li> <li>• Ridurre la risoluzione.</li> <li>• Ridurre le dimensioni del file.</li> <li>• Selezionare il tipo di file PDF ad alta compressione.</li> </ul> <p>Se un'operazione di stampa è in corso, premere <b>Stop/Uscita</b>, quindi ridurre la risoluzione di stampa.</p>
Nessun vass. V1	Il vassoio carta non è installato o non è installato correttamente.	Reinstallare il vassoio carta indicato sull'LCD.
Nessuna tamburo	L'unità tamburo non è stata installata correttamente.	Reinstallare il gruppo cartuccia toner e unità tamburo per il colore indicato sull'LCD.
Nessuna unità cinghia	L'unità cinghia non è installata o non è installata correttamente.	Reinstallare l'unità cinghia.
No inch. residuo	La vaschetta di recupero toner non è installata o non è installata correttamente.	Reinstallare la vaschetta di recupero toner.
Raffreddamento	La temperatura all'interno della macchina è troppo elevata. La macchina arresta l'operazione di stampa corrente ed entra in modalità di raffreddamento.	Attendere il termine del raffreddamento della macchina. Verificare che tutti gli sfiami della macchina siano liberi da ostruzioni. Quando la macchina si è raffreddata riprenderà la stampa.
Registrazione	Registrazione non riuscita.	<ul style="list-style-type: none"> <li>• Premere e mantenere premuto  per spegnere la macchina. Attendere alcuni secondi, quindi riaccenderla. Eseguire nuovamente la registrazione del colore tramite l'LCD.</li> <li>• Installare una nuova unità cinghia.</li> <li>• Se il problema persiste, contattare il servizio Assistenza Clienti Brother o il Distributore Brother di zona.</li> </ul>
Sostit. cinghia	Occorre sostituire l'unità cinghia.	Sostituire l'unità cinghia con una nuova. <b>»» Informazioni correlate: Sostituire l'unità cinghia</b>
Sostit. tamburo	Occorre sostituire l'unità tamburo.	Sostituire l'unità tamburo per il colore indicato sul LCD.

Messaggio di errore	Causa	Operazione da eseguire
	Se viene visualizzato questo messaggio anche dopo aver sostituito l'unità tamburo con una nuova, il contatore dell'unità tamburo non è stato azzerato.	Reimpostare il contatore dell'unità tamburo. <b>&gt;&gt; Informazioni correlate:</b> <i>Sostituire l'unità tamburo</i>
Sostituire toner	La cartuccia toner è prossima all'esaurimento. La macchina arresta tutte le operazioni di stampa.	Sostituire la cartuccia toner per il colore indicato sull'LCD. <b>&gt;&gt; Informazioni correlate:</b> <i>Sostituire la cartuccia toner</i>
Sostituisci vaschetta toner residuo	Occorre sostituire la vaschetta di recupero toner.	Sostituire la vaschetta di recupero toner con una nuova. <b>&gt;&gt; Informazioni correlate:</b> <i>Sostituire la vaschetta di recupero toner</i>
Tamburo !	Il filo corona dell'unità tamburo devono essere puliti.	Pulire il filo corona sull'unità tamburo.  <b>&gt;&gt; Informazioni correlate:</b> <i>Pulire i fili corona</i> Se il problema persiste, sostituire l'unità tamburo con uno nuovo.
Tarare	Calibrazione non riuscita.	<ul style="list-style-type: none"> <li>• Premere e mantenere premuto  per spegnere la macchina. Attendere alcuni secondi, quindi riaccenderla. Eseguire nuovamente la calibrazione del colore tramite l'LCD.</li> <li>• Installare una nuova unità cinghia.</li> <li>• Se il problema persiste, contattare il servizio Assistenza Clienti Brother o il Distributore Brother di zona.</li> </ul>
Toner esaurito	La cartuccia toner o l'unità tamburo e cartuccia non sono installati correttamente.	Rimuovere il gruppo unità tamburo e cartuccia toner. Rimuovere la cartuccia toner nell'unità tamburo, quindi reinstallare la cartuccia toner nell'unità tamburo. Reinstallare l'unità tamburo e il gruppo della cartuccia toner nella macchina. Se il problema persiste, sostituire la cartuccia di toner.
Toner insuff.	Se l'LCD visualizza questo messaggio è ancora possibile stampare. La cartuccia toner è prossima all'esaurimento.	Ordinare una nuova cartuccia toner prima che l'LCD visualizzi <i>Sostituire toner.</i>

### DCP-L3550CDW/MFC-L3710CW/MFC-L3730CDN/MFC-L3750CDW/MFC-L3770CDW





Messaggio di errore	Causa	Operazione da eseguire
Fronte/retro disabilitato	Il coperchio posteriore della macchina non è completamente chiuso.	Chiudere il coperchio posteriore della macchina fino a quando non si blocca in posizione chiusa.

Messaggio di errore	Causa	Operazione da eseguire
Accesso negato	La funzione da utilizzare è vietata da Secure Function Lock 3.0.	Chiedere all'amministratore di verificare le impostazioni del Blocco funzioni sicurezza.
Taratura	Calibrazione non riuscita.	<ul style="list-style-type: none"> <li>• Premere e mantenere premuto  per spegnere la macchina. Attendere alcuni secondi, quindi riaccenderla. Eseguire nuovamente la calibrazione del colore tramite l'LCD.</li> <li>• Installare una nuova unità cinghia.</li> <li>• Se il problema persiste, contattare il servizio Assistenza Clienti Brother o il Distributore Brother di zona.</li> </ul>
Errore cartuccia	La cartuccia toner non è inserita correttamente.	Rimuovere la cartuccia toner e il gruppo unità tamburo per il colore indicato sull'LCD. Estrarre la cartuccia toner e reinserirla nell'unità tamburo. Reinstallare l'unità tamburo e il gruppo della cartuccia toner nella macchina. Se il problema persiste, contattare il servizio Assistenza Clienti Brother o il Distributore Brother di zona.
Errore di comunicazione	La qualità scadente della linea telefonica ha causato un errore di comunicazione.	Inviare nuovamente il fax oppure collegare la macchina a un'altra linea telefonica. Se il problema persiste, chiamare la società telefonica per far controllare la linea.
Condensa	Può essersi formata della condensa all'interno della macchina dopo un cambio di temperatura dell'ambiente.	Lasciare accesa la macchina. Attendere 30 minuti con il coperchio superiore in posizione aperta. Quindi spegnere la macchina, chiudere il coperchio e riaccendere la macchina.
Raffreddamento	La temperatura all'interno della macchina è troppo elevata. La macchina arresta l'operazione di stampa corrente ed entra in modalità di raffreddamento.	Attendere il termine del raffreddamento della macchina. Verificare che tutti gli sfati della macchina siano liberi da ostruzioni. Quando la macchina si è raffreddata riprenderà la stampa.
Coperchio aperto	Il coperchio superiore non è chiuso completamente.	Aprire e quindi chiudere fermamente il coperchio superiore della macchina.
Il coperchio è aperto.	Il coperchio del fusore non è chiuso completamente, oppure la carta è inceppata nella parte posteriore della macchina all'accensione dell'alimentazione.	Chiudere il coperchio del fusore posto all'interno del coperchio posteriore della macchina. Assicurarsi che non vi sia carta inceppata nel retro della macchina, quindi chiudere il coperchio del fusore.
Il coperchio è aperto.	Il coperchio dell'alimentatore ADF non è chiuso completamente.	Chiudere il coperchio dell'ADF. Se l'errore persiste, premere  .
Scollegamento	Il mittente/destinatario o il relativo apparecchio fax ha interrotto la chiamata.	Provare a eseguire nuovamente l'invio o la ricezione. Se le comunicazioni vengono ripetutamente arrestate e si sta usando un sistema VoIP (Voice over IP), provare a impostare la compatibilità su Base (per VoIP).
Documento inceppato	Il documento non è stato inserito o alimentato correttamente o il documento acquisito dall'ADF era troppo lungo.	Rimuovere la carta inceppata dall'unità ADF. Eliminare i detriti o i residui di carta dal percorso della carta dell'ADF. Premere  .

Messaggio di errore	Causa	Operazione da eseguire
Consumabili Fine tamburo	L'unità tamburo è vicino al termine della durata utile.	Ordinare una nuova unità tamburo prima che l'LCD visualizzi <i>Sostituisci tamburo</i> .
Tamburo!	I fili corona dell'unità tamburo devono essere puliti.	<p>Pulire i fili corona sull'unità tamburo.</p>  <p>➤➤ <i>Informazioni correlate: Pulire i fili corona</i> Se il problema persiste, sostituire l'unità tamburo con uno nuovo.</p>
Arresto tamburo	È tempo di sostituire l'unità tamburo.	<p>Sostituire l'unità tamburo.</p> <p>➤➤ <i>Informazioni correlate: Sostituire l'unità tamburo.</i></p>
Inceppamento fronte/ retro	La carta è inceppata sotto il vassoio carta o nell'unità fusore.	Rimuovere il vassoio carta o aprire il coperchio posteriore per rimuovere delicatamente la carta inceppata.
Inceppamento interno	La carta è inceppata all'interno della macchina.	Aprire il coperchio superiore, rimuovere il gruppo cartucce toner e unità tamburo e rimuovere delicatamente la carta inceppata. Reinstallare i gruppi cartucce toner e unità tamburo nella macchina. Chiudere il coperchio superiore.
incepp. Alim. man. incepp.	La carta è inceppata nella fessura alimentazione manuale della macchina.	Rimuovere delicatamente la carta inceppata all'interno e intorno alla fessura di alimentazione manuale. Ricaricare la carta nella fessura di alimentazione manuale, quindi premere <i>Inizio</i> .
Inceppamento vassoio MU	La carta è inceppata nel vassoio MP.	Rimuovere delicatamente la carta inceppata all'interno e intorno al vassoio MP. Premere <i>Riprova</i> .
Inceppamento posteriore	La carta è inceppata nella parte posteriore della macchina.	Aprire il coperchio del fusore e rimuovere delicatamente la carta inceppata. Chiudere il coperchio del fusore. Se l'errore persiste, premere <i>Riprova</i> .
Incepp. Vass. 1	La carta è inceppata nel vassoio della carta indicato.	Estrarre il vassoio carta e rimuovere tutta la carta inceppata come indicato dall'animazione sul display LCD.
Limite superato	Il limite di stampa impostato tramite Secure Function Lock 3.0 è stato raggiunto.	Chiedere all'amministratore di verificare le impostazioni del Blocco funzioni sicurezza.
Ins manuale	<b>Manuale</b> è stato selezionato come sorgente carta nel driver stampante, ma non c'è carta nella fessura alimentazione manuale.	Collocare la carta nella fessura alimentazione manuale.
Manc.corr.tipo sup.	Il tipo di supporto specificato nel driver della stampante è diverso dal tipo carta specificato nel menu della macchina.	Caricare il tipo di carta corretto nel vassoio, quindi selezionare il tipo di supporto corretto nell'impostazione Tipo carta sulla macchina.
Nessuna unità cinghia	L'unità cinghia non è installata o non è installata correttamente.	Reinstallare l'unità cinghia.

Messaggio di errore	Causa	Operazione da eseguire
Nessun supporto HUB	Un hub USB è collegato all'interfaccia diretta USB.	Scollegare l'hub USB dall'interfaccia diretta USB.
Nessuna unità tamburo	L'unità tamburo non è stata installata correttamente.	Reinstallare il gruppo cartuccia toner e unità tamburo per il colore indicato sull'LCD.
Manca carta	La macchina ha esaurito la carta o la carta non viene caricata correttamente nel vassoio.	<ul style="list-style-type: none"> <li>Rifornire la carta nel vassoio carta. Assicurarsi che le guide laterali siano impostate alle dimensioni corrette.</li> <li>Se è presente carta nel vassoio, rimuoverla e ricaricarla. Assicurarsi che le guide laterali siano impostate alle dimensioni corrette.</li> <li>Evitare di sovraccaricare il vassoio carta.</li> </ul>
Carta assente MU	Il vassoio MP ha esaurito la carta, oppure la carta non è caricata correttamente nel vassoio MP.	<p>Effettuare una delle seguenti operazioni:</p> <ul style="list-style-type: none"> <li>Rifornire la carta nel vassoio MP. Assicurarsi che le guide laterali siano impostate alle dimensioni corrette.</li> <li>Se è presente carta nel vassoio, rimuoverla e ricaricarla. Assicurarsi che le guide laterali siano impostate alle dimensioni corrette.</li> </ul>
Carta assente V1	Il vassoio carta ha esaurito la carta, oppure la carta non è caricata correttamente nel vassoio carta.	<p>Effettuare una delle seguenti operazioni:</p> <ul style="list-style-type: none"> <li>Rifornire la carta nel vassoio carta indicato sull'LCD. Assicurarsi che le guide laterali siano impostate alle dimensioni corrette.</li> <li>Se è presente carta nel vassoio, rimuoverla e ricaricarla. Assicurarsi che le guide laterali siano impostate alle dimensioni corrette.</li> <li>Evitare di sovraccaricare il vassoio carta.</li> </ul>
Toner esaurito	La cartuccia toner o l'unità tamburo e cartuccia non sono installati correttamente.	Rimuovere il gruppo unità tamburo e cartuccia toner. Rimuovere la cartuccia toner nell'unità tamburo, quindi reinstallare la cartuccia toner nell'unità tamburo. Reinstallare l'unità tamburo e il gruppo della cartuccia toner nella macchina. Se il problema persiste, sostituire la cartuccia di toner.
Nessun vass. V1	Il vassoio carta non è installato o non è installato correttamente.	Reinstallare il vassoio carta indicato sull'LCD.
No inch. residuo	La vaschetta di recupero toner non è installata o non è installata correttamente.	Reinstallare la vaschetta di recupero toner.
Memoria fax esaurita	La memoria fax della macchina è piena.	<p>Se si sta utilizzando la funzione Anteprima Fax, eliminare i dati indesiderati relativi a fax ricevuti.</p> <p>Se si sta utilizzando la funzione di ricezione in memoria e non si sta utilizzando la funzione Anteprima Fax, stampare i dati relativi a fax ricevuti.</p> <p>➤➤ <i>Informazioni correlate: Stampare un fax dalla memoria della macchina</i></p>

Messaggio di errore	Causa	Operazione da eseguire
Memoria esaurita	La memoria della macchina è piena.	<p><b>Se un'operazione di invio fax o copia è in corso, procedere come segue:</b></p> <ul style="list-style-type: none"> <li>• Premere <i>Invia ora</i> per inviare le pagine digitalizzate.</li> <li>• Premere <i>Stampa parziale</i> per copiare le pagine digitalizzate.</li> <li>• Premere <i>Esci</i> o  e attendere il completamento delle altre operazioni in corso, quindi riprovare.</li> </ul> <p><b>Se un'operazione di scansione è in corso, procedere come segue:</b></p> <ul style="list-style-type: none"> <li>• Suddividere il documento in più parti.</li> <li>• Ridurre la risoluzione.</li> <li>• Ridurre le dimensioni del file.</li> <li>• Selezionare il tipo di file PDF ad alta compressione.</li> <li>• Cancellare i fax dalla memoria.</li> </ul> <p>Se un'operazione di stampa è in corso, premere  e ridurre la risoluzione di stampa.</p>
Dati stampa pieni	La memoria della macchina è piena.	Premere  e cancellare i dati di stampa protetti precedentemente memorizzati.
Impos. stampare ##	La macchina presenta un problema meccanico.	<ul style="list-style-type: none"> <li>• Tenere premuto  per spegnere la macchina, attendere alcuni minuti, quindi riaccenderla.</li> <li>• Se il problema persiste, contattare il servizio Assistenza Clienti Brother.</li> </ul>
Registrazione	Registrazione non riuscita.	<ul style="list-style-type: none"> <li>• Premere e mantenere premuto  per spegnere la macchina. Attendere alcuni secondi, quindi riaccenderla. Eseguire nuovamente la registrazione del colore tramite l'LCD.</li> <li>• Installare una nuova unità cinghia.</li> <li>• Se il problema persiste, contattare il servizio Assistenza Clienti Brother o il Distributore Brother di zona.</li> </ul>
Consumabili Sostituisci tamburo	È tempo di sostituire l'unità tamburo.	Sostituire l'unità tamburo per il colore indicato sul LCD.
	Se viene visualizzato questo messaggio anche dopo aver sostituito l'unità tamburo con una nuova, il contatore dell'unità tamburo non è stato azzerato.	Reimpostare il contatore dell'unità tamburo. ➤➤ <i>Informazioni correlate: Sostituire l'unità tamburo</i>
Sostituisci toner	La cartuccia toner è al termine della durata utile. La macchina arresta tutte le operazioni di stampa. I fax vengono conservati nella memoria fino a esaurimento dello spazio disponibile.	Sostituire la cartuccia toner per il colore indicato sull'LCD. ➤➤ <i>Informazioni correlate: Sostituire la cartuccia toner</i>

Messaggio di errore	Causa	Operazione da eseguire
Cambia box WT	Occorre sostituire la vaschetta di recupero toner.	Sostituire la vaschetta di recupero toner con una nuova. ➤➤ <i>Informazioni correlate: Sostituire la vaschetta di recupero toner</i>
Impossibile eseguire la scansione	Il documento è troppo lungo per la scansione fronte-retro.	Premere  . Per la stampa fronte-retro, utilizzare il formato A4. Altri tipi di carta non devono eccedere il seguente formato: Lunghezza: da 147,3 a 355,6 mm Larghezza: da 105 mm a 215,9 mm
Impossibile eseguire la scansione ##	La macchina presenta un problema meccanico.	<ul style="list-style-type: none"> <li>• Tenere premuto  per spegnere la macchina, quindi riaccenderla.</li> <li>• Se il problema persiste, contattare il servizio Assistenza Clienti Brother.</li> </ul>
Autodiagnostica	La temperatura dell'unità fusore non aumenta fino alla temperatura specificata nel tempo richiesto. L'unità fusore è troppo calda.	Tenere premuto  per spegnere la macchina, attendere alcuni secondi, quindi riaccenderla. Lasciare la macchina accesa e inattiva per 15 minuti.
Carta corta	La carta nel vassoio presenta una lunghezza che la macchina non è in grado di inviare al vassoio d'uscita con facciata stampata verso il basso.	Aprire il coperchio posteriore (vassoio d'uscita con facciata stampata verso l'alto) per far uscire la pagina stampata sul vassoio di uscita rivolta verso l'alto. Rimuovere le pagine stampate e premere <i>Riprova</i> .
Errore formato	Il vassoio definito non supporta il formato carta definito nel driver della stampante.	Scegliere un formato carta supportato dal vassoio definito.
Errore formato fronte/retro	Il formato carta specificato nelle impostazioni della macchina non è disponibile per la stampa fronte-retro automatica. La carta nel vassoio non è del formato corretto e non è utilizzabile per la stampa fronte-retro automatica.	<p>Premere  (se richiesto).</p> <p>Caricare il formato carta corretto per il vassoio e impostare il vassoio per quel formato carta.</p> <p>Scegliere un formato carta supportato dalla stampa fronte-retro.</p> <p>Il formato carta per la stampa fronte-retro automatica è A4.</p>
Formato non corrispondente	La carta nel vassoio non è del formato corretto.	Caricare il formato carta corretto per il vassoio e impostare il formato carta nel vassoio.
Consumabili Cinghia in es.	L'unità cinghia è vicina al termine della propria durata utile.	Ordinare una nuova unità cinghia prima che l'LCD visualizzi <i>Sostituisci cinghia</i> .
Consumabili Sostituisci cinghia	Occorre sostituire l'unità cinghia.	Sostituire l'unità cinghia con una nuova. ➤➤ <i>Informazioni correlate: Sostituire l'unità cinghia</i>
Consumabili Toner in esaur.: X (X mostra il colore della cartuccia toner o dell'unità tamburo prossimo all'esaurimento. BK=nero, C=ciano, M=magenta, Y=giallo).	Se l'LCD visualizza questo messaggio è ancora possibile stampare. La cartuccia toner è prossima all'esaurimento.	Ordinare una nuova cartuccia toner prima che l'LCD visualizzi <i>Sostituisci toner</i> .
Consumabili Box WT a fine	La vaschetta di recupero toner è quasi piena.	Ordinare una nuova vaschetta di recupero toner prima che l'LCD visualizzi <i>Cambia box WT</i> .

Messaggio di errore	Causa	Operazione da eseguire
Errore toner	Una o più cartucce toner non sono installate o non sono installate correttamente.	Estrarre le unità tamburo. Rimuovere tutte le cartucce toner, quindi reinsertarle nei gruppi tamburo.
Inizial. touchscreen non riuscita	Il touchscreen è stato premuto prima del completamento dell'inizializzazione dell'accensione.	Accertarsi che nulla sia a contatto col touchscreen.
	Tra la parte inferiore del touchscreen e la relativa struttura potrebbero accumularsi tracce di sporcizia.	Inserire nell'ADF un pezzo di carta rigida tra la parte inferiore del touchscreen e il telaio e farlo scorrere avanti e indietro per far fuoriuscire eventuali residui.
Disp. Inutilizz.	All'interfaccia diretta USB è collegato un dispositivo USB o un'unità flash USB crittografati o non supportati.	Scollegare il dispositivo dall'interfaccia diretta USB.
Disp. Inutilizz. Rimuovere il dispositivo. Spegnerne e riaccendere.	L'interfaccia diretta USB è stata collegata ad un dispositivo USB non funzionante o ad alto consumo energetico.	<ul style="list-style-type: none"> <li>Scollegare il dispositivo dall'interfaccia diretta USB.</li> <li>Tenere premuto  per spegnere la macchina, quindi riaccenderla.</li> </ul>
Contr. formato carta MU Contr. formato carta V1	Il vassoio specificato ha esaurito la carta durante la copia e la macchina non ha potuto alimentare carta di uguale formato dal vassoio prioritario successivo.	Rifornire il vassoio carta.



## Informazioni correlate

- Risoluzione dei problemi
  - Trasferire i fax o il rapporto giornale fax

### Argomenti correlati:

- Caricamento e stampa utilizzando il vassoio carta
- Caricamento e stampa utilizzando il vassoio multifunzione (vassoio MP)
- Sostituire i materiali di consumo
- Sostituire la cartuccia toner
- Sostituire l'unità tamburo
- Sostituire l'unità cinghia
- Sostituire la vaschetta di recupero toner
- Pulire il filo corona
- Stampare un fax dalla memoria della macchina
- Calibrare l'emissione di colore



## Trasferire i fax o il rapporto giornale fax

**Modelli correlati:** MFC-L3710CW/MFC-L3730CDN/MFC-L3750CDW/MFC-L3770CDW

Se sul display LCD viene visualizzato il messaggio:

- [Impos. stampare] ##
- [Impossibile eseguire la scansione] ##

Si consiglia di trasferire i fax su un'altra macchina fax o sul computer.

È possibile inoltre trasferire il rapporto giornale fax per vedere se ci sono fax da trasferire.



Se, dopo aver trasferito i fax, sul display LCD viene visualizzato un messaggio di errore, disconnettere la macchina Brother per alcuni minuti dalla fonte di alimentazione e quindi ricollegarla.



### Informazioni correlate

- [Messaggi di errore e manutenzione](#)
  - [Trasferire i fax su un'altra macchina fax](#)
  - [Trasferire i fax sul computer](#)
  - [Trasferire il rapporto giornale fax su un'altra macchina fax](#)

## Trasferire i fax su un'altra macchina fax

**Modelli correlati:** MFC-L3710CW/MFC-L3730CDN/MFC-L3750CDW/MFC-L3770CDW

Se non è stato impostato un Identificativo, non è possibile accedere alla modalità di trasferimento fax.

1. Premere  [Impostazioni] > [Tutte le imp.] > [Assistenza] > [Trasferim.dat] > [Trasf.dat fax].
2. Effettuare una delle operazioni seguenti:
  - Se sul display LCD viene visualizzato il messaggio [Non ci sono dati], la memoria della macchina non contiene più fax. Premere [Chiudi].
  - Immettere il numero di fax a cui inoltrare i fax.
3. Premere [Inizio fax].



### Informazioni correlate



- [Trasferire i fax o il rapporto giornale fax](#)

#### Argomenti correlati:

- [Impostare l'Identificativo](#)

## Trasferire i fax sul computer

**Modelli correlati:** MFC-L3710CW/MFC-L3730CDN/MFC-L3750CDW/MFC-L3770CDW

1. Verificare di aver installato il software e i driver sul computer, quindi attivare **Ricezione PC-FAX** sul computer. Effettuare una delle seguenti operazioni:
  - (Windows 7)  
Dal menu  (**Start**), selezionare **Tutti i programmi > Brother > Brother Utilities**.  
Fare clic sull'elenco a discesa, quindi selezionare il nome del modello (se non è già selezionato). Fare clic su **PC-FAX** nella barra di spostamento di sinistra, quindi su **Ricevi**.
  - (Windows 8 e Windows 10)  
Fare clic su  (**Brother Utilities**), poi sull'elenco a discesa, quindi selezionare il nome del modello (se non è già selezionato). Fare clic su **PC-FAX** nella barra di spostamento di sinistra, quindi su **Ricevi**.
2. Verificare di aver impostato [Ricez. PC Fax] sulla macchina.  
Se i fax sono nella memoria della macchina quando si imposta la funzione Ricezione PC-Fax, sull'LCD viene visualizzato [Invio fax a PC?].
3. Effettuare una delle operazioni seguenti:
  - Per trasferire tutti i fax al computer, premere [Si].
  - Per uscire e lasciare i fax in memoria, premere [No].
4. Premere .



### Informazioni correlate

- [Trasferire i fax o il rapporto giornale fax](#)

## Trasferire il rapporto giornale fax su un'altra macchina fax

**Modelli correlati:** MFC-L3710CW/MFC-L3730CDN/MFC-L3750CDW/MFC-L3770CDW

Se non è stato impostato l'identificativo, non è possibile inserire la modalità di trasferimento fax.

1. Premere  [Impostazioni] > [Tutte le imp.] > [Assistenza] > [Trasferim.dat] > [Rapporto trasferimento].
2. Inserire il numero di fax al quale inoltrare il giornale fax.
3. Premere [Inizio fax].



### Informazioni correlate

- [Trasferire i fax o il rapporto giornale fax](#)

#### Argomenti correlati:

- [Impostare l'Identificativo](#)

## Messaggi di errore durante l'uso della funzione Brother Web Connect

Se si verifica un errore, la macchina Brother visualizzerà un messaggio di errore. Nella tabella vengono illustrati i messaggi di errore più comuni.

È possibile correggere la maggior parte degli errori autonomamente. Se dopo aver letto la tabella occorre ulteriore assistenza, il sito Brother Solutions Center offre i suggerimenti sulla risoluzione dei problemi.

Visitare il Brother Solutions Center all'indirizzo [support.brother.com](http://support.brother.com).

### Errore di connessione

Messaggi di errore	Causa	Operazione da eseguire
Errore di connessione 02 Connessione di rete non riuscita. Verificare la qualità della connessione di rete.	La macchina non è collegato a una rete.	<ul style="list-style-type: none"> <li>Verificare che la connessione di rete funzioni correttamente.</li> <li>Se il pulsante <b>Web</b> è stato premuto subito dopo l'accensione della macchina, è possibile che la connessione di rete non sia stata ancora attivata. Attendere e riprovare.</li> </ul>
Errore di connessione 03 Connessione al server non riuscita. Verificare le impostazioni di rete.	<ul style="list-style-type: none"> <li>Le impostazioni della rete o del server non sono corrette.</li> <li>Si è verificato un problema con la rete o il server.</li> </ul>	<ul style="list-style-type: none"> <li>Verificare la correttezza delle impostazioni di rete oppure attendere e riprovare in un secondo momento.</li> <li>Se il pulsante <b>Web</b> è stato premuto subito dopo l'accensione della macchina, è possibile che la connessione di rete non sia stata ancora attivata. Attendere e riprovare.</li> </ul>
Errore di connessione 07 Connessione al server non riuscita. Data e ora errate.	Le impostazioni della data e dell'ora non sono corrette.	Impostare la data e l'ora in modo corretto. Tenere presente che se il cavo di alimentazione della macchina è scollegato, le impostazioni relative a data e ora potrebbero essere riportate ai valori predefiniti dal produttore.

### Errore di autenticazione

Messaggi di errore	Causa	Operazione da eseguire
Errore autenticazione 01 Codice PIN errato. Immettere il PIN correttamente.	Il PIN immesso per accedere all'account è errato. Il PIN corrisponde al numero di quattro cifre immesso durante la registrazione dell'account sulla macchina.	Immettere il PIN corretto.
Errore autenticazione 02 ID errato o scaduto, o ID temporaneo già in uso. Immettere l'ID in modo corretto o emettere di nuovo l'ID temporaneo. L'ID resta valido per 24 ore dopo l'emissione.	L'ID temporaneo immesso non è corretto.	Immettere l'ID temporaneo corretto.
	L'ID temporaneo immesso è scaduto. L'ID temporaneo resta valido per 24 ore.	Richiedere di nuovo l'accesso a Brother Web Connect in modo da ricevere un nuovo ID temporaneo, quindi utilizzare il nuovo ID per registrare l'account sull'apparecchio.
Errore autenticazione 03 Il nome di visualizzazione è già stato registrato. Immettere un altro nome.	Il nome immesso come nome di visualizzazione è già stato registrato da un altro utente del servizio.	Immettere un nome di visualizzazione diverso.

## Errore del server

Messaggi di errore	Causa	Operazione da eseguire
Errore server 01 Autenticazione non riuscita. Effettuare le seguenti operazioni: 1. Andare su <a href="http://bwc.brother.com">http://bwc.brother.com</a> per ottenere un nuovo ID temporaneo. 2. Premere OK e inserire il nuovo ID temporaneo nella schermata successiva.	Le informazioni di autenticazione della macchina (necessarie per accedere al servizio) sono scadute o non sono valide.	Richiedere di nuovo l'accesso a Brother Web Connect per ricevere un nuovo ID temporaneo, quindi utilizzare il nuovo ID per registrare l'account sulla macchina.
Errore server 03 Impossibile caricare. File non supportato o dati danneggiati. Verificare i dati del file.	Il file che si sta cercando di caricare potrebbe presentare uno dei problemi indicati di seguito: <ul style="list-style-type: none"><li>• Il file supera il limite del servizio relativo al numero di pixel, dimensioni del file, ecc.</li><li>• Il tipo di file non è supportato.</li><li>• Il file è danneggiato.</li></ul>	Il file non può essere utilizzato: <ul style="list-style-type: none"><li>• Controllare le limitazioni imposte dal servizio su dimensioni o formato.</li><li>• Salvare il file utilizzando un tipo file differente.</li><li>• Se possibile, reperire una nuova versione del file non danneggiata.</li></ul>
Errore server 13 Servizio temporaneamente non disponibile. Riprovare più tardi.	Si è verificato un problema con il servizio e non è possibile utilizzarlo al momento.	Attendere e riprovare. Se il messaggio viene visualizzato nuovamente, accedere al servizio da un computer per verificarne l'indisponibilità.

## Errore collegamento rapido

Messaggi di errore	Causa	Operazione da eseguire
Errore coll. rapido 02 Account non valido. Registrare l'account e la shortcut di nuovo dopo aver eliminato questo shortcut.	Non è possibile utilizzare la scelta rapida in quanto l'account è stato eliminato dopo la registrazione della scelta rapida.	Eliminare la scelta rapida, quindi registrare nuovamente l'account e la scelta rapida.



### Informazioni correlate

- [Risoluzione dei problemi](#)

## Documenti inceppati

**Modelli correlati:** DCP-L3550CDW/MFC-L3710CW/MFC-L3730CDN/MFC-L3750CDW/MFC-L3770CDW

- [Documento inceppato nella parte superiore dell'ADF](#)
- [Il documento è inceppato sotto il coperchio documenti](#)
- [Rimuovere i pezzettini di carta inceppati nell'ADF](#)

## Documento inceppato nella parte superiore dell'ADF

**Modelli correlati:** DCP-L3550CDW/MFC-L3710CW/MFC-L3730CDN/MFC-L3750CDW/MFC-L3770CDW

1. Rimuovere la carta non inceppata dall'ADF.
2. Aprire il coperchio dell'ADF.
3. Tirare il documento inceppato verso sinistra. Se il documento si strappa o si lacera, rimuovere lo sporco e i frammenti di carta per evitare futuri inceppamenti.

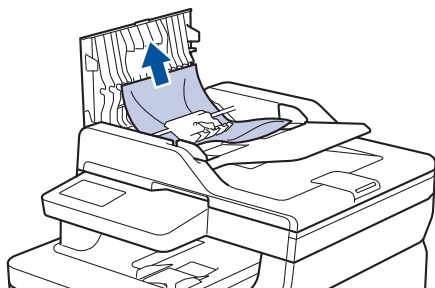

4. Chiudere il coperchio dell'ADF.
5. Effettuare una delle seguenti operazioni:
  - (DCP-L3550CDW/MFC-L3710CW/MFC-L3730CDN/MFC-L3750CDW/MFC-L3770CDW)  
Premere .

### Informazioni correlate

- [Documenti inceppati](#)



## Il documento è inceppato sotto il coperchio documenti

**Modelli correlati:** DCP-L3550CDW/MFC-L3710CW/MFC-L3730CDN/MFC-L3750CDW/MFC-L3770CDW

1. Rimuovere la carta non inceppata dall'ADF.
2. Sollevare il coperchio documenti.
3. Tirare il documento inceppato verso destra. Se il documento si strappa o si lacera, rimuovere lo sporco e i frammenti di carta per evitare futuri inceppamenti.

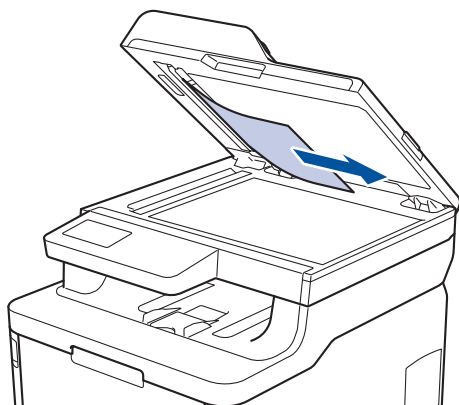

4. Chiudere il coperchio documenti.
5. Effettuare una delle seguenti operazioni:
  - (DCP-L3550CDW/MFC-L3710CW/MFC-L3730CDN/MFC-L3750CDW/MFC-L3770CDW)  
Premere .

### Informazioni correlate

- [Documenti inceppati](#)

## Rimuovere i pezzettini di carta inceppati nell'ADF

**Modelli correlati:** DCP-L3550CDW/MFC-L3710CW/MFC-L3730CDN/MFC-L3750CDW/MFC-L3770CDW

1. Sollevare il coperchio documenti.
2. Inserire un pezzo di carta rigida, ad esempio un cartoncino, nell'ADF per spingere fuori i pezzetti di carta.

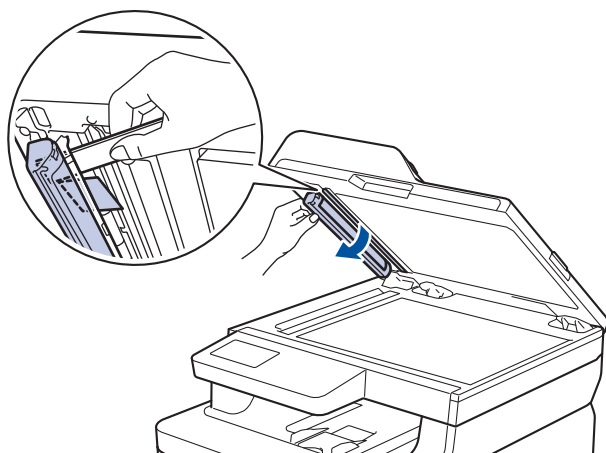
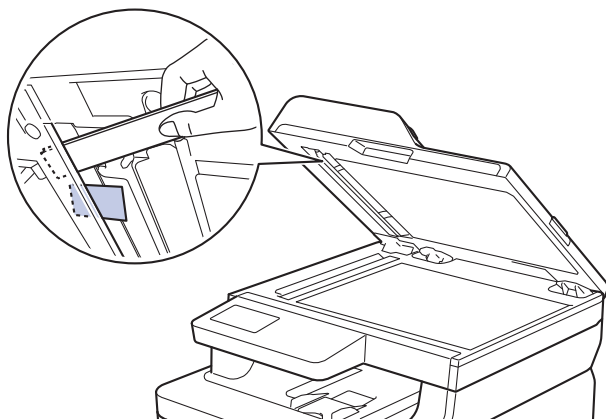

3. Chiudere il coperchio documenti.
4. Effettuare una delle seguenti operazioni:
  - (DCP-L3550CDW/MFC-L3710CW/MFC-L3730CDN/MFC-L3750CDW/MFC-L3770CDW)

Premere .

### Informazioni correlate

- [Documenti inceppati](#)

## Inceppamenti della carta

Rimuovere sempre la carta rimanente dal vassoio e allineare la risma se si aggiunge della carta. In questo modo, si evita che più fogli vengano prelevati contemporaneamente all'interno della macchina e che la carta si inceppi.

- [La carta è inceppata nel vassoio MP](#)
- [Carta inceppata nella fessura di alimentazione manuale](#)
- [La carta è inceppata nel vassoio della carta](#)
- [La carta è inceppata nel vassoio carta di uscita](#)
- [Carta inceppata sul lato posteriore dell'apparecchio](#)
- [Carta inceppata all'interno della macchina](#)
- [La carta è inceppata sotto il vassoio carta](#)

## La carta è inceppata nel vassoio MP

**Modelli correlati:** MFC-L3770CDW

Se il pannello di controllo della macchina o lo Status Monitor indicano che si è verificato un inceppamento nel vassoio MP, attenersi alla procedura riportata di seguito:

1. Rimuovere la carta dal vassoio MP.
2. Rimuovere tutta la carta inceppata all'interno e intorno al vassoio MP.

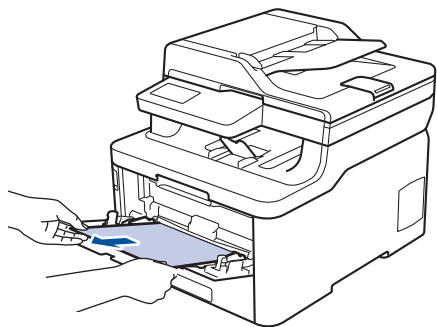

3. Smuovere la risma di carta e quindi rimetterla nel vassoio MP.
4. Ricaricare la carta nel vassoio MP e verificare che la carta rimanga sotto le guide di altezza massima (1) su entrambi i lati del vassoio.

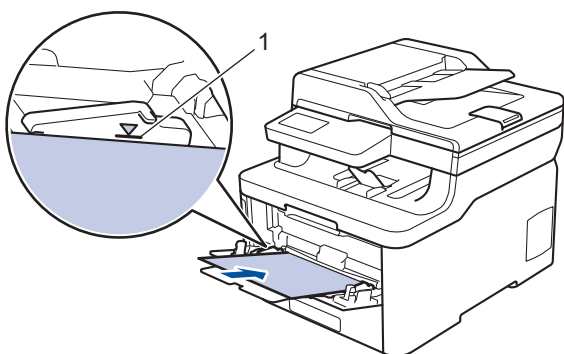

5. Seguire le istruzioni sull'LCD della macchina.



### Informazioni correlate

- [Inceppamenti della carta](#)

## Carta inceppata nella fessura di alimentazione manuale

**Modelli correlati:** DCP-L3510CDW/DCP-L3517CDW/DCP-L3550CDW/MFC-L3710CW/MFC-L3730CDN/MFC-L3750CDW

Se il pannello di controllo della macchina o lo Status Monitor indicano che si è verificato un inceppamento nella fessura di alimentazione manuale della macchina, attenersi alla procedura riportata di seguito:

1. Rimuovere delicatamente l'eventuale carta inceppata nella fessura di alimentazione manuale o intorno ad essa.

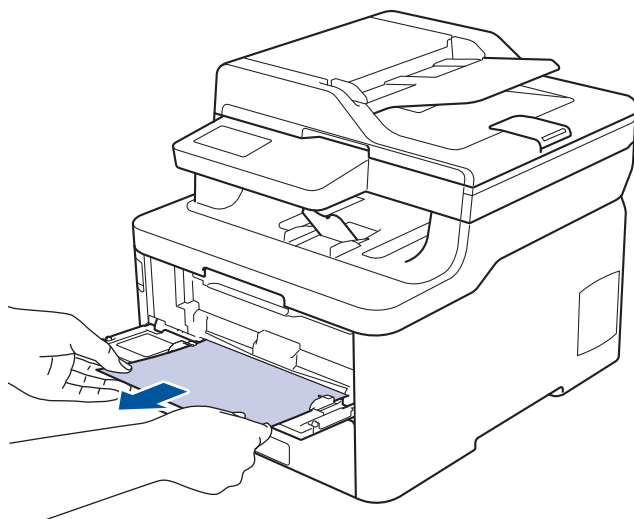

2. Ricaricare la carta nella fessura di alimentazione manuale.
3. Effettuare una delle operazioni seguenti:
  - DCP-L3510CDW/DCP-L3517CDW  
Premere **Mono Inizio** o **Colore Inizio** per riprendere la stampa.
  - DCP-L3550CDW/MFC-L3710CW/MFC-L3730CDN/MFC-L3750CDW  
Premere [Riprova] per riprendere la stampa.



### Informazioni correlate

- [Inceppamenti della carta](#)

## La carta è inceppata nel vassoio della carta

Se il pannello di controllo della macchina o lo Status Monitor indicano che si è verificato un inceppamento nel vassoio della carta, attenersi alla procedura riportata di seguito:

1. Estrarre completamente il vassoio carta dalla macchina.

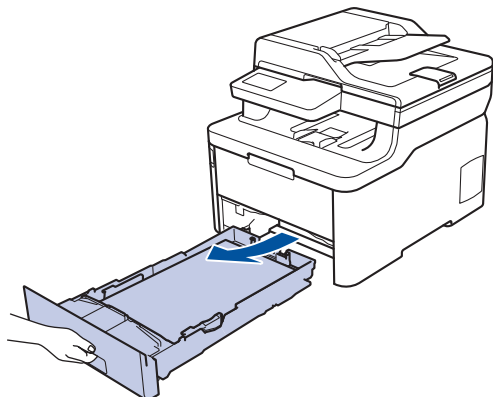

2. Estrarre lentamente la carta inceppata.

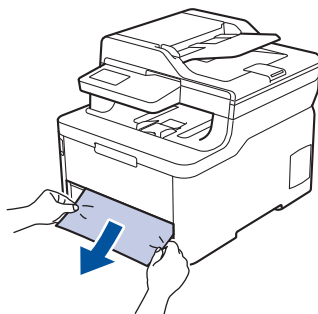

Tirando la carta inceppata verso il basso con entrambe le mani, è possibile rimuovere la carta più facilmente.

3. Smuovere bene la risma per prevenire ulteriori inceppamenti e far scorrere le guide laterali per adattarle al formato carta.

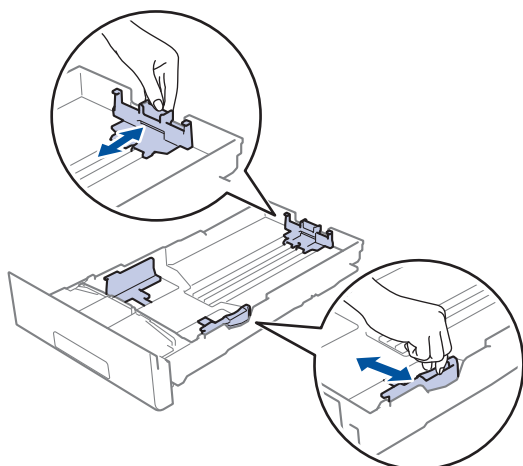

4. Assicurarsi che la carta sia al di sotto della tacca di altezza massima della carta (▼▼▼).

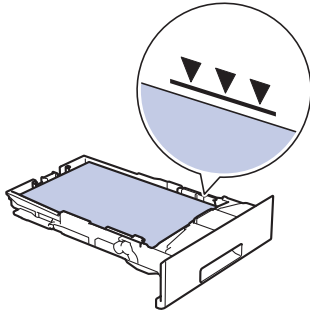

5. Inserire con decisione il vassoio carta nella macchina.



### Informazioni correlate

- [Inceppamenti della carta](#)
-

## La carta è inceppata nel vassoio carta di uscita

Quando la carta è inceppata nel vassoio uscita carta, procedere nel modo seguente:

1. Aprire lo scanner con due mani.

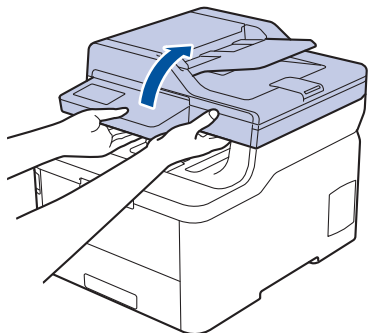

2. Rimuovere la carta.

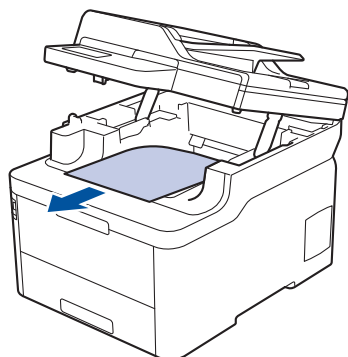

3. Spingere lo scanner verso il basso con entrambe le mani per chiuderlo.

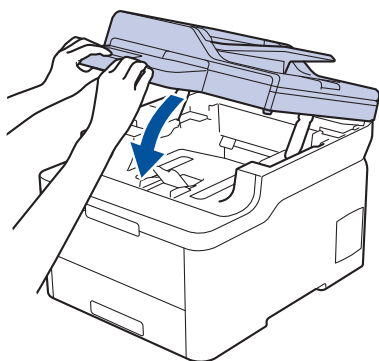

### Informazioni correlate

- [Inceppamenti della carta](#)



## Carta inceppata sul lato posteriore dell'apparecchio

Se il pannello di controllo della macchina o lo Status Monitor indicano che si è verificato un inceppamento nella parte posteriore della macchina, attenersi alla procedura riportata di seguito:

1. Lasciare accesa la macchina ma non utilizzarla per 10 minuti affinché la ventola interna raffreddi le parti surriscaldate all'interno della macchina.
2. Aprire il coperchio posteriore.

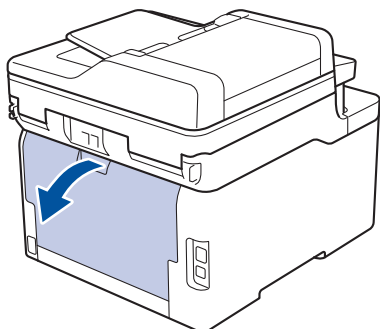

3. Tirare verso di sé le linguette verdi poste sui lati sinistro e destro per rilasciare il coperchio del fusore.

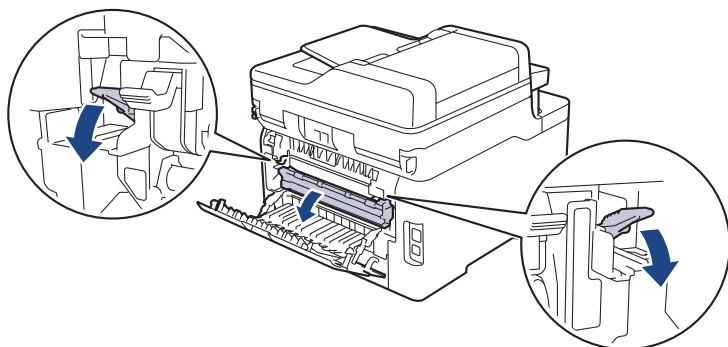

### ⚠ AVVERTENZA

#### SUPERFICIE CALDA

Le parti interne della macchina saranno molto calde. Attendere che la macchina si raffreddi prima di toccarla.

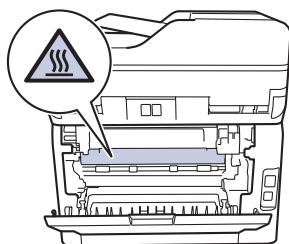

Se le leve delle buste grigie all'interno del coperchio posteriore sono abbassate nella posizione delle buste, sollevare queste leve nella posizione originale prima di tirare le linguette verdi.

4. Con entrambe le mani estrarre lentamente la carta inceppata dal gruppo fusore.

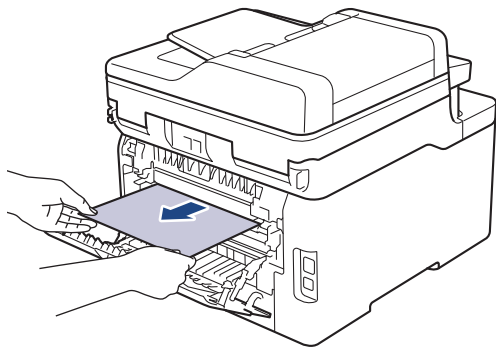

5. Chiudere il coperchio del fusore.

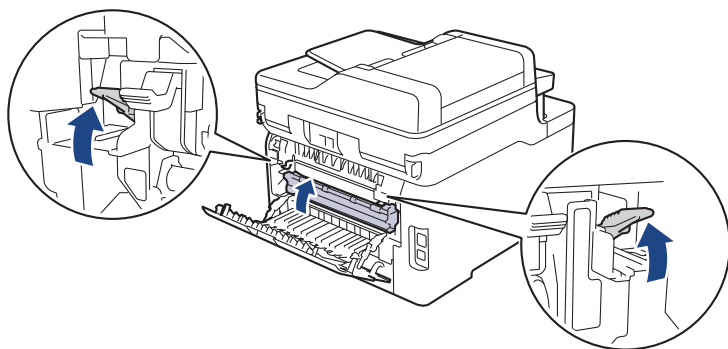

Se si stampano le buste, abbassare nuovamente le leve delle buste grigie nella posizione delle buste prima di chiudere il coperchio posteriore.

6. Chiudere il coperchio posteriore fino a quando non si blocca in posizione chiusa.



### Informazioni correlate

- [Inceppamenti della carta](#)

## Carta inceppata all'interno della macchina

Se il pannello di controllo della macchina o lo Status Monitor indicano che si è verificato un inceppamento nella macchina, attenersi alla procedura riportata di seguito:

1. Lasciare accesa la macchina ma non utilizzarla per 10 minuti affinché la ventola interna raffreddi le parti surriscaldate all'interno della macchina.
2. Aprire il coperchio superiore fino a quando non si blocca in posizione aperta.

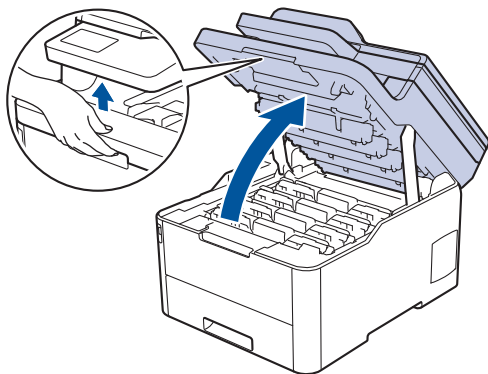

### **⚠ AVVERTENZA**

#### **SUPERFICIE CALDA**

Le parti interne della macchina saranno molto calde. Attendere che la macchina si raffreddi prima di toccarla.

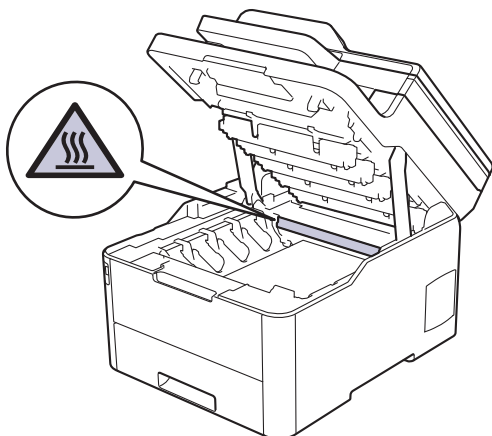

3. Rimuovere tutti i gruppi unità tamburo e cartuccia toner.

### **⚠ ATTENZIONE**

È consigliabile collocare i gruppi cartuccia toner e unità tamburo su una superficie piana e pulita, appoggiandoli su un foglio di carta nel caso si verificano fuoriuscite di toner.

### **IMPORTANTE**

**NON** toccare gli elettrodi mostrati nell'illustrazione per evitare di danneggiare la macchina con l'elettricità elettrostatica.

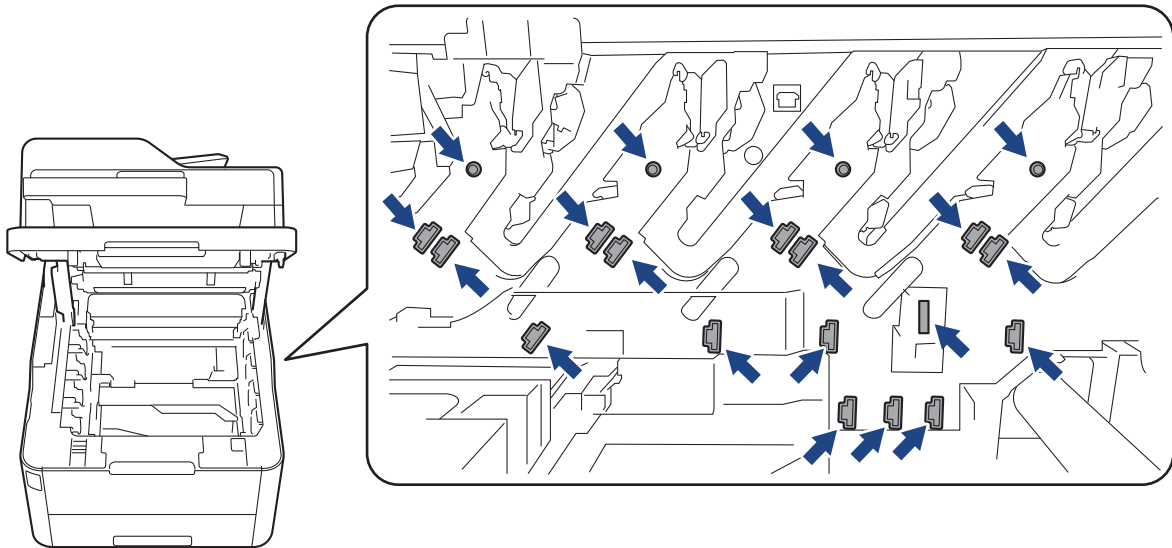

4. Rimuovere la carta inceppata delicatamente e lentamente.

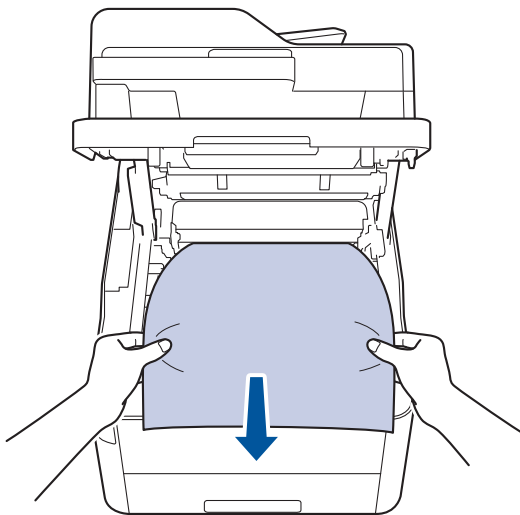

5. Reinserire ogni gruppo cartuccia toner e unità tamburo nella macchina. Accertarsi di far corrispondere il colore della cartuccia toner con la stessa etichetta del colore sulla macchina per tutti e quattro i gruppi cartuccia toner e unità tamburo.

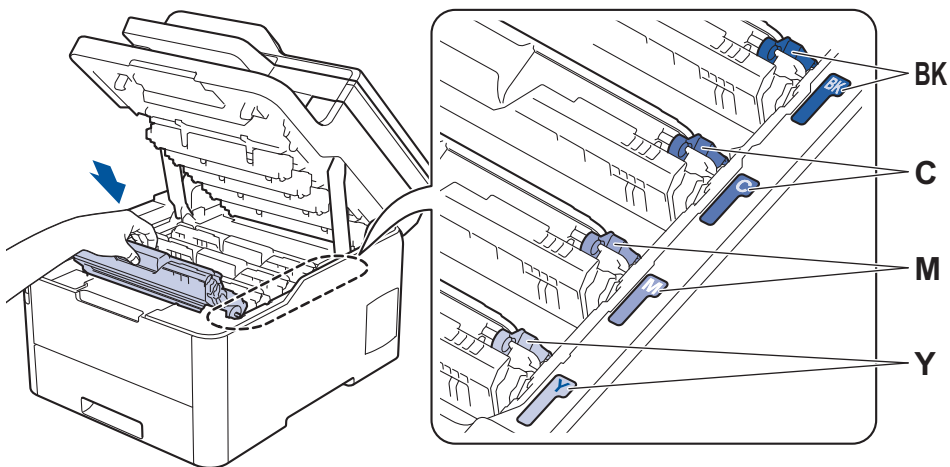

6. Chiudere il coperchio superiore della macchina.

### ✓ Informazioni correlate

- [Inceppamenti della carta](#)

## La carta è inceppata sotto il vassoio carta

Se il pannello di controllo della macchina o lo Status Monitor indicano che si è verificato un inceppamento nel vassoio della carta, attenersi alla procedura riportata di seguito:

1. Lasciare accesa la macchina ma non utilizzarla per 10 minuti affinché la ventola interna raffreddi le parti surriscaldate all'interno della macchina.
2. Estrarre completamente il vassoio carta dalla macchina.

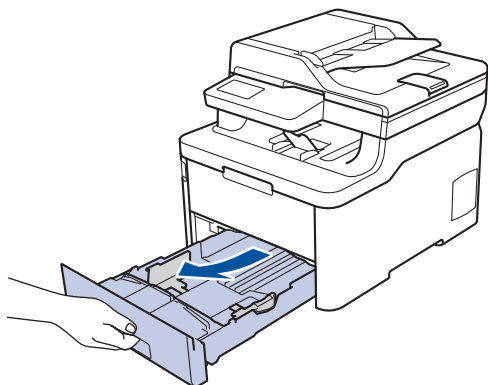

3. Assicurarsi che la carta inceppata non rimanga all'interno della macchina.

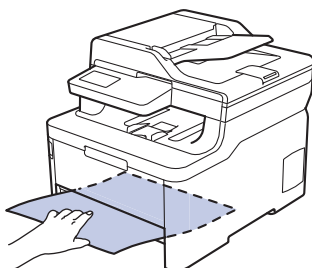

4. Se la carta non è inceppata all'interno della macchina, rimuoverla dal vassoio carta, capovolgerla e controllare sotto il vassoio carta.

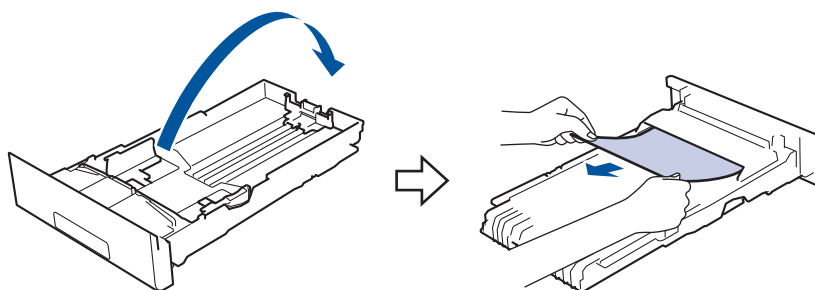

5. Se la carta non è inceppata nel vassoio carta, aprire il coperchio posteriore.

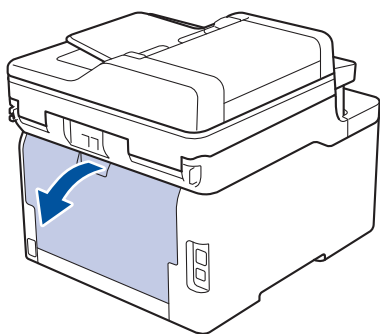

## AVVERTENZA

### SUPERFICIE CALDA

Le parti interne della macchina saranno molto calde. Attendere che la macchina si raffreddi prima di toccarla.

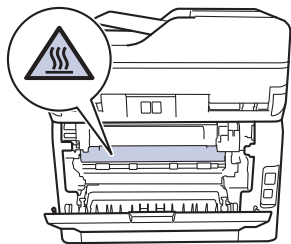

6. Con entrambe le mani estrarre con attenzione la carta inceppata dal retro della macchina.

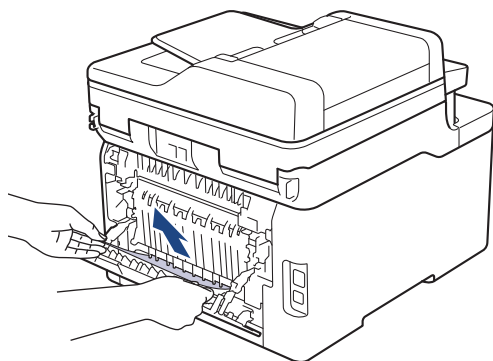





7. Chiudere il coperchio posteriore fino a quando non si blocca in posizione chiusa.
8. Inserire con decisione il vassoio della carta nella macchina.



### Informazioni correlate

- [Inceppamenti della carta](#)

## Problemi di stampa

Se serve ancora assistenza dopo aver letto questa tabella, accedere al Brother Solutions Center all'indirizzo [support.brother.com](http://support.brother.com).

Problemi	Suggerimenti
<p>Non viene eseguita la stampa</p>	<p>Controllare che la macchina non sia in modalità di spegnimento.</p> <p>Se la macchina è in modalità di spegnimento, premere  sul pannello dei comandi e inviare di nuovo i dati di stampa.</p> <hr/> <p>Verificare che sia stato installato e scelto il driver stampante corretto.</p> <hr/> <p>Controllare se lo Status Monitor o il pannello di controllo della macchina segnala uno stato di errore.</p> <hr/> <p>Verificare che la macchina sia online:</p> <ul style="list-style-type: none"> <li>Windows 7 e Windows Server 2008 R2                     <p>Fare clic su  (<b>Fare clic per iniziare</b>) &gt; <b>Dispositivi e stampanti</b> . Fare clic con il pulsante destro del mouse su <b>Brother XXX-XXXX</b> e fare clic su <b>Visualizza stampa in corso</b>. Fare clic su <b>Stampante</b> nella barra dei menu. Verificare che non sia selezionato <b>Usa stampante offline</b>.</p> </li> <li>Windows Server 2008                     <p>Fare clic su  (<b>Fare clic per iniziare</b>) &gt; <b>Pannello di controllo</b> &gt; <b>Hardware e suoni</b> &gt; <b>Stampanti</b>. Fare clic con il pulsante destro del mouse su <b>Brother XXX-XXXX</b>. Verificare che <b>Utilizza la stampante in linea</b> non sia elencato. Se elencato, fare clic su questa opzione per impostare il driver online.</p> </li> <li>Windows 8 e Windows Server 2012                     <p>Portare il mouse sull'angolo inferiore destro del desktop. Quando viene visualizzata la barra dei menu, fare clic su <b>Impostazioni</b> &gt; <b>Pannello di controllo</b>. Nel gruppo <b>Hardware e suoni</b>, fare clic su <b>Dispositivi e stampanti</b>. Fare clic con il pulsante destro del mouse su <b>Brother XXX-XXXX</b>. Fare clic su <b>Visualizza stampa in corso</b>. Se vengono visualizzate opzioni per il driver stampante, selezionare quello desiderato. Fare clic su <b>Stampante</b> nella barra dei menu e verificare che <b>Usa stampante offline</b> non sia selezionato.</p> </li> <li>Windows 10 e Windows Server 2016                     <p>Fare clic su  &gt; <b>Sistema Windows</b> &gt; <b>Pannello di controllo</b>. Nel gruppo <b>Hardware e suoni</b>, fare clic su <b>Visualizza dispositivi e stampanti</b>. Fare clic con il pulsante destro del mouse su <b>Brother XXX-XXXX</b>. Fare clic su <b>Visualizza stampa in corso</b>. Se vengono visualizzate opzioni per il driver stampante, selezionare quello desiderato. Fare clic su <b>Stampante</b> nella barra dei menu e verificare che <b>Usa stampante offline</b> non sia selezionato.</p> </li> <li>Windows Server 2012 R2                     <p>Fare clic su <b>Pannello di controllo</b> nella schermata <b>Start</b>. Nel gruppo <b>Hardware</b>, fare clic su <b>Visualizza</b></p> </li> </ul>

Problemi	Suggerimenti
	<p><b>dispositivi e stampanti.</b> Fare clic con il pulsante destro del mouse su <b>Brother XXX-XXXX</b>. Fare clic su <b>Visualizza stampa in corso</b>. Se vengono visualizzate opzioni per il driver stampante, selezionare quello desiderato. Fare clic su <b>Stampante</b> nella barra dei menu e verificare che l'opzione <b>Usa stampante offline</b> non sia selezionata.</p> <ul style="list-style-type: none"> <li>Mac Fare clic sul menu <b>Preferenze di Sistema...</b>, quindi selezionare l'opzione <b>Stampanti e Scanner</b>. Quando la macchina è offline, eliminarla tramite il pulsante  e aggiungerla con il pulsante .</li> </ul>
La macchina non stampa o ha interrotto la stampa.	<p>Annullare il processo di stampa e cancellarlo dalla memoria della macchina. La stampa potrebbe essere incompleta. Inviare di nuovo i dati di stampa.  <b>►► Informazioni correlate:</b> <i>Annullare un processo di stampa</i></p>
Le intestazioni o i piè di pagina del documento vengono visualizzati, ma non stampati.	<p>Sulla parte superiore e su quella inferiore è presente un'area sulla quale non è possibile stampare. Regolare i margini superiore e inferiore nel documento in base a questa impostazione.</p>
La macchina stampa inaspettatamente o stampa materiale privo di senso.	<p>Annullare il processo di stampa e cancellarlo dalla memoria della macchina. La stampa potrebbe essere incompleta. Inviare di nuovo i dati di stampa.  <b>►► Informazioni correlate:</b> <i>Annullare un processo di stampa</i></p> <p>Controllare le impostazioni nell'applicazione per verificare che siano adatte per lavorare con la macchina.</p> <p>Verificare che il driver stampante Brother sia selezionato nella finestra Stampa dell'applicazione.</p>
La macchina stampa correttamente le prime pagine, poi vi sono pagine con del testo mancante.	<p>Controllare le impostazioni nell'applicazione per verificare che siano adatte per lavorare con la macchina.</p> <p>La macchina non sta ricevendo tutti i dati inviati dal computer. Assicurarsi di aver collegato correttamente il cavo di interfaccia.</p>
La macchina non stampa su entrambi i lati della carta anche se l'impostazione del driver stampante è fronte-retro e se la macchina supporta la stampa fronte-retro automatica.	<p>Verificare l'impostazione del formato carta nel driver della stampante. È necessario selezionare carta A4. La grammatura carta supportata è da 60 a 163 g/m<sup>2</sup>.</p>
La velocità di stampa è troppo bassa.	<p>Provare a modificare l'impostazione del driver della stampante. La risoluzione più elevata richiede tempi più lunghi per l'elaborazione, l'invio e la stampa dei dati.</p> <p>Se è stata attivata la modalità silenziosa, disattivarla nel driver della stampante o nelle impostazioni del menu della macchina.</p>
La macchina non carica la carta.	<p>Se è presente carta nel vassoio carta, assicurarsi che non sia arricciata. Se la carta è arricciata, appiattirla. A volte è utile rimuovere la carta, capovolgere la risma e reinserirla nel vassoio carta.</p> <p>Controllare la quantità di carta nel vassoio e riprovare.</p> <p>(Per i modelli con vassoio MP) Accertarsi di non aver selezionato <b>Vassoio MU</b> per <b>Origine carta</b> nel driver stampante.</p>



Problemi	Suggerimenti
	(Per i modelli con fessura di alimentazione manuale) Accertarsi di non aver selezionato <b>Manuale</b> per <b>Origine carta</b> nel driver stampante. Pulire i rulli di prelievo carta.
La macchina non alimenta la carta dal vassoio MP. (Per i modelli con vassoio MP)	Smazzare bene la carta e reinserirla nel vassoio MP. Accertarsi di aver selezionato <b>Vassoio MU</b> come <b>Origine carta</b> nel driver stampante.
La macchina non alimenta la carta dalla fessura alimentazione manuale. (Per i modelli con fessura di alimentazione manuale)	Con entrambe le mani, spingere in modo saldo un foglio di carta bianco nella fessura alimentazione manuale finché il bordo superiore della carta tocca il rullo di alimentazione. Continuare a premere la carta contro il rullo fino a quando la macchina non l'afferra e la fa avanzare. Collocare solo un foglio di carta nella fessura alimentazione manuale. Accertarsi di aver selezionato <b>Manuale</b> come <b>Origine carta</b> nel driver stampante.
L'apparecchio non carica le buste.	(Per i modelli con fessura di alimentazione manuale) Caricare una busta per volta nella fessura alimentazione manuale. L'applicazione deve essere impostata per stampare con le dimensioni della busta in uso. Di solito l'operazione viene eseguita nel menu di impostazione della pagina o del documento dell'applicazione. (Per i modelli con vassoio MP) Caricare le buste nel vassoio MP. L'applicazione deve essere impostata per stampare con le dimensioni della busta in uso. Di solito l'operazione viene eseguita nel menu di impostazione della pagina o del documento dell'applicazione.



### Informazioni correlate

- [Risoluzione dei problemi](#)

#### Argomenti correlati:

- [Monitorare lo stato della macchina dal computer \(Windows\)](#)
- [Eeguire il monitoraggio dello stato della macchina dal computer \(Mac\)](#)
- [Annullare un processo di stampa](#)
- [Caricamento e stampa utilizzando il vassoio carta](#)
- [Pulire i rulli di presa](#)
- [Caricamento e stampa utilizzando il vassoio multifunzione \(vassoio MP\)](#)



## Migliorare la qualità di stampa



Se si riscontra un problema di qualità di stampa, stampare prima una pagina di prova. Se la stampa appare corretta, il problema non è probabilmente dovuto alla macchina. Controllare i collegamenti del cavo di interfaccia o provare a stampare un altro documento. Se la copia prodotta o la pagina di prova emessa dalla macchina presenta un problema di qualità, verificare gli esempi di cattiva qualità di stampa e seguire le raccomandazioni nella tabella.

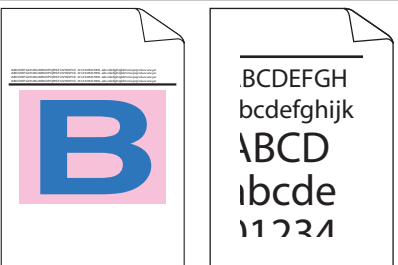

### IMPORTANTE

L'uso di materiali di consumo non originali può influire negativamente sulla qualità di stampa, sulle prestazioni hardware e sull'affidabilità della macchina.

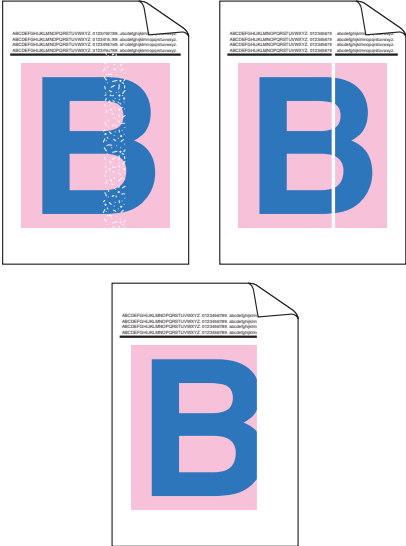
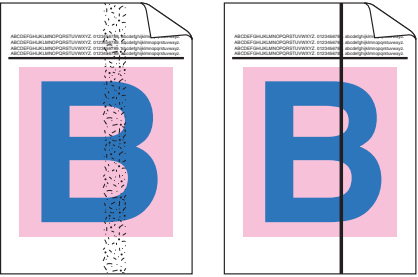
1. Per ottenere la qualità di stampa migliore, suggeriamo di utilizzare i supporti di stampa raccomandati. Verificare di utilizzare carta che soddisfi le specifiche.
2. Verificare che i gruppi cartuccia toner e unità tamburo siano installati correttamente.

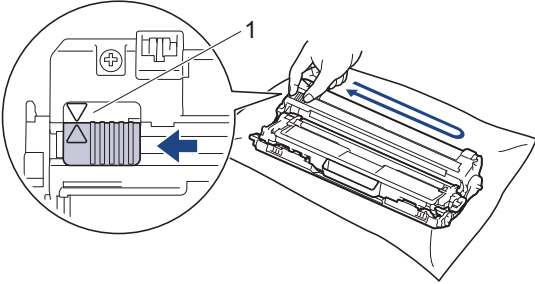
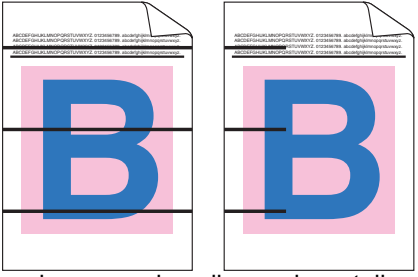
Esempi di qualità di stampa scadente	Procedura consigliata
 <p>Le pagine stampate sono compresse, compaiono strisce orizzontali o i caratteri nei margini superiore, inferiore, destro o sinistro sono tagliati</p>	<p>Regolare i margini di stampa nell'applicazione del documento e ristampare il processo.</p>
 <p>Le lettere colorate e quelle sottili nel documento originale non sono chiare nella copia</p>	<ul style="list-style-type: none"> <li>• Scegliere <b>Testo</b> o <b>Ricevuta</b> nell'impostazione di qualità della copia.</li> <li>• Regolare l'intensità e il contrasto.</li> </ul>
 <p>I colori sono sbiaditi o poco nitidi sull'intera pagina</p>	<ul style="list-style-type: none"> <li>• Utilizzare l'LCD della macchina per eseguire la calibrazione. ►► <i>Informazioni correlate: Calibrare l'emissione di colore</i></li> <li>• Regolare l'intensità e il contrasto della copia in esecuzione.</li> <li>• Accertarsi che la modalità di risparmio toner sia disattivata sull'LCD o nel driver stampante. ►► <i>Informazioni correlate: Ridurre il consumo di toner</i></li> <li>• Verificare che le impostazioni del tipo di supporto nel driver stampante corrispondano al tipo di carta utilizzato.</li> <li>• Scuotere delicatamente tutte e quattro le cartucce toner.</li> <li>• Pulire gli schermi di tutte e quattro le testine LED con un panno morbido asciutto privo di lanugine. ►► <i>Informazioni correlate: Pulire le testine LED</i></li> </ul>

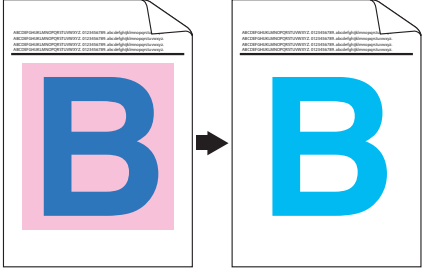
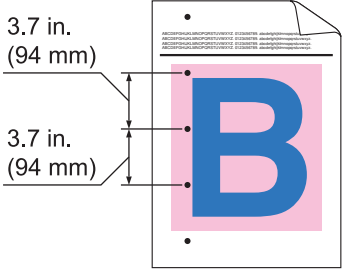
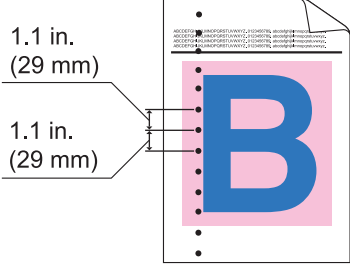
Esempi di qualità di stampa scadente	Procedura consigliata
 <p data-bbox="204 712 746 741">Sulla pagina compaiono strisce verticali bianche</p>	<ul data-bbox="820 168 1471 427" style="list-style-type: none"> <li>• Pulire gli schermi di tutte e quattro le testine LED con un panno morbido asciutto privo di lanugine.</li> <li>• Pulire delicatamente la striscia di vetro del piano dello scanner con un panno morbido e asciutto privo di lanugine.</li> <li>• Assicurarsi che nella macchina o intorno alla cartuccia toner e all'unità tamburo non vi siano corpi estranei quali pezzi di carta, foglietti adesivi o polvere.</li> </ul>
 <p data-bbox="252 1070 703 1099">Sulla pagina compaiono strisce colorate</p>	<ul data-bbox="820 763 1471 947" style="list-style-type: none"> <li>• Pulire delicatamente la striscia di vetro del piano dello scanner con un panno morbido e asciutto privo di lanugine.</li> <li>• Pulire tutti e quattro i fili corona (uno per ogni colore) all'interno dell'unità tamburo facendo scorrere la linguetta verde.</li> </ul> <p data-bbox="852 972 1453 1048">  Assicurarsi che la linguetta verde del filo corona sia nella posizione iniziale (1). </p>  <ul data-bbox="820 1384 1471 1720" style="list-style-type: none"> <li>• Sostituire la cartuccia toner che corrisponde al colore della striscia o della linea. Per individuare il colore della cartuccia toner, visitare il Brother Solutions Center all'indirizzo <a href="http://support.brother.com">support.brother.com</a> e visualizzare la pagina <b>FAQ e Risoluzione dei problemi</b> per il modello Brother in uso. ➤➤ <i>Informazioni correlate: Sostituire la cartuccia toner</i></li> <li>• Installare una nuova unità tamburo. ➤➤ <i>Informazioni correlate: Sostituire l'unità tamburo</i></li> </ul>
 <p data-bbox="204 2011 746 2040">Sulla pagina compaiono linee orizzontali colorate</p>	<ul data-bbox="820 1736 1471 2040" style="list-style-type: none"> <li>• Individuare il colore che causa il problema e sostituire la cartuccia toner che corrisponde al colore della riga. Per individuare il colore della cartuccia toner, visitare il Brother Solutions Center all'indirizzo <a href="http://support.brother.com">support.brother.com</a> per visualizzare la pagina <b>FAQ e Risoluzione dei problemi</b>. ➤➤ <i>Informazioni correlate: Sostituire la cartuccia toner</i></li> <li>• Installare una nuova unità tamburo. ➤➤ <i>Informazioni correlate: Sostituire l'unità tamburo</i></li> </ul>

Esempi di qualità di stampa scadente	Procedura consigliata
 <p data-bbox="379 443 571 470">Macchie bianche</p>	<ul style="list-style-type: none"> <li>• Verificare che le impostazioni del tipo di supporto nel driver stampante corrispondano al tipo di carta utilizzato.</li> <li>• Verificare l'ambiente in cui è installata la macchina. Le condizioni quali umidità e temperature elevate possono causare questo problema di qualità di stampa.</li> <li>• Se il problema non viene risolto dopo la stampa di qualche pagina, è possibile che il gruppo tamburo contenga materiale estraneo, ad esempio abbia ricevuto della colla da un'etichetta incollata sulla superficie del tamburo. Pulire l'unità tamburo.  <ul style="list-style-type: none"> <li>➤➤ <i>Informazioni correlate:</i> Pulizia dell'unità tamburo</li> </ul> </li> <li>• Installare una nuova unità tamburo.  <ul style="list-style-type: none"> <li>➤➤ <i>Informazioni correlate:</i> Sostituire l'unità tamburo</li> </ul> </li> </ul>
 <p data-bbox="316 954 635 981">Pagina vuota o alcuni colori</p>	<ul style="list-style-type: none"> <li>• Individuare il colore che causa il problema e installarlo in una nuova cartuccia toner.            Per individuare il colore della cartuccia toner, visitare il Brother Solutions Center all'indirizzo <a href="http://support.brother.com">support.brother.com</a> per visualizzare la pagina <b>FAQ e Risoluzione dei problemi</b>.  <ul style="list-style-type: none"> <li>➤➤ <i>Informazioni correlate:</i> Sostituire la cartuccia toner</li> </ul> </li> <li>• Installare una nuova unità tamburo.  <ul style="list-style-type: none"> <li>➤➤ <i>Informazioni correlate:</i> Sostituire l'unità tamburo</li> </ul> </li> </ul>
 <p data-bbox="323 1283 628 1310">Macchie colorate a 94 mm</p>	<ul style="list-style-type: none"> <li>• Se il problema non viene risolto dopo la stampa di qualche pagina, è possibile che il gruppo tamburo contenga materiale estraneo, ad esempio abbia ricevuto della colla da un'etichetta incollata sulla superficie del tamburo. Pulire l'unità tamburo.  <ul style="list-style-type: none"> <li>➤➤ <i>Informazioni correlate:</i> Pulizia dell'unità tamburo</li> </ul> </li> <li>• Installare una nuova unità tamburo.  <ul style="list-style-type: none"> <li>➤➤ <i>Informazioni correlate:</i> Sostituire l'unità tamburo</li> </ul> </li> </ul>
 <p data-bbox="323 1608 628 1635">Macchie colorate a 29 mm</p>	<ul style="list-style-type: none"> <li>• Individuare il colore che causa il problema e installarlo in una nuova cartuccia toner.            Per individuare il colore della cartuccia toner, visitare il Brother Solutions Center all'indirizzo <a href="http://support.brother.com">support.brother.com</a> per visualizzare la pagina <b>FAQ e Risoluzione dei problemi</b>.  <ul style="list-style-type: none"> <li>➤➤ <i>Informazioni correlate:</i> Sostituire la cartuccia toner</li> </ul> </li> </ul>
 <p data-bbox="240 1921 711 1948">Spargimento del toner o macchie di toner</p>	<ul style="list-style-type: none"> <li>• Verificare l'ambiente in cui è installata la macchina. Le condizioni quali umidità e temperature elevate possono causare questo problema di qualità di stampa.</li> <li>• Individuare il colore che causa il problema e inserire una nuova cartuccia toner.            Per individuare il colore della cartuccia toner, visitare il Brother Solutions Center all'indirizzo <a href="http://support.brother.com">support.brother.com</a> per visualizzare la pagina <b>FAQ e Risoluzione dei problemi</b>.  <ul style="list-style-type: none"> <li>➤➤ <i>Informazioni correlate:</i> Sostituire la cartuccia toner</li> </ul> </li> <li>• Installare una nuova unità tamburo.  <ul style="list-style-type: none"> <li>➤➤ <i>Informazioni correlate:</i> Sostituire l'unità tamburo</li> </ul> </li> </ul>

Esempi di qualità di stampa scadente	Procedura consigliata
<p>Il colore delle stampe non è quello desiderato</p>	<ul style="list-style-type: none"> <li>• Per migliorare la densità del colore, calibrare i colori utilizzando l'LCD.</li> <li>• Per regolare la posizione di stampa dei colori per margini più nitidi, eseguire la registrazione del colore tramite l'LCD.</li> <li>• Regolare l'intensità e il contrasto della copia in esecuzione.</li> <li>• Accertarsi che la modalità di risparmio toner sia disattivata sull'LCD o nel driver stampante.</li> <li>• Se la qualità di stampa della porzione nera non è quella desiderata, selezionare la casella di controllo <b>Migliora stampa in nero</b> del driver stampante.</li> <li>• Deselezionare la casella di controllo <b>Migliora colore grigio</b> nel driver stampante.</li> <li>• Individuare il colore che causa il problema e inserire una nuova cartuccia toner. Per individuare il colore della cartuccia toner, visitare il Brother Solutions Center all'indirizzo <a href="http://support.brother.com">support.brother.com</a> per visualizzare la pagina <b>FAQ e Risoluzione dei problemi</b>. ➤➤ <i>Informazioni correlate: Sostituire la cartuccia toner</i></li> <li>• Installare una nuova unità tamburo. ➤➤ <i>Informazioni correlate: Sostituire l'unità tamburo</i></li> </ul>
<div data-bbox="268 969 683 1238" data-label="Image"> </div> <p>Offset del colore</p>	<ul style="list-style-type: none"> <li>• Assicurarsi che la macchina sia su una superficie piana resistente.</li> <li>• Eseguire la registrazione del colore tramite l'LCD.</li> <li>• Installare una nuova unità tamburo. ➤➤ <i>Informazioni correlate: Sostituire l'unità tamburo</i></li> <li>• Installare una nuova unità cinghia. ➤➤ <i>Informazioni correlate: Sostituire l'unità cinghia</i></li> </ul>
<div data-bbox="379 1283 571 1552" data-label="Image"> </div> <p>Densità del colore non uniforme sulla pagina</p>	<ul style="list-style-type: none"> <li>• Eseguire la calibrazione tramite l'LCD.</li> <li>• Regolare l'intensità e il contrasto della copia in esecuzione.</li> <li>• Deselezionare la casella di controllo <b>Migliora colore grigio</b> nel driver stampante.</li> <li>• Individuare il colore che causa il problema e inserire una nuova cartuccia toner. Per individuare il colore della cartuccia toner, visitare il Brother Solutions Center all'indirizzo <a href="http://support.brother.com">support.brother.com</a> per visualizzare la pagina <b>FAQ e Risoluzione dei problemi</b>. ➤➤ <i>Informazioni correlate: Sostituire la cartuccia toner</i></li> <li>• Installare una nuova unità tamburo. ➤➤ <i>Informazioni correlate: Sostituire l'unità tamburo</i></li> </ul>
<div data-bbox="379 1787 571 2056" data-label="Image"> </div> <p>Perdita di linee sottili nelle immagini</p>	<ul style="list-style-type: none"> <li>• Accertarsi che la modalità di risparmio toner sia disattivata sull'LCD o nel driver stampante.</li> <li>• Modificare la risoluzione di stampa.</li> <li>• Se si utilizza un driver stampante Windows, selezionare <b>Migliora motivi stampa</b> in Impostazione di stampa della scheda <b>Di base</b>.</li> </ul>

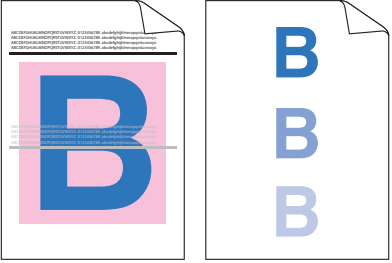
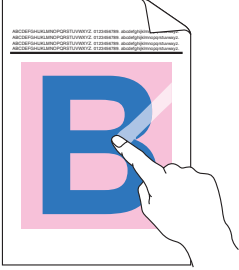
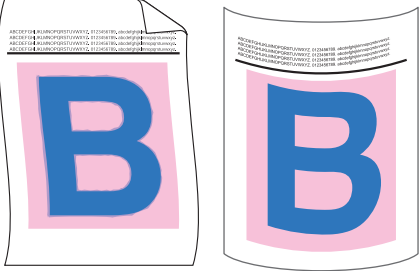
Esempi di qualità di stampa scadente	Procedura consigliata
 <p data-bbox="379 436 571 465">Stampa arricciata</p>	<ul data-bbox="817 168 1455 436" style="list-style-type: none"> <li>• Controllare il tipo e la qualità della carta.</li> <li>• Accertarsi che il coperchio posteriore sia chiuso in modo adeguato.</li> <li>• Accertarsi che le due leve grigie dentro il coperchio nero siano in posizione sollevata.</li> <li>• Verificare che le impostazioni del tipo di supporto nel driver stampante corrispondano al tipo di carta utilizzato.</li> </ul>
 <p data-bbox="367 757 587 786">Immagini fantasma</p>	<ul data-bbox="817 481 1455 786" style="list-style-type: none"> <li>• Controllare l'ambiente della macchina. Condizioni quali scarsa umidità e temperature basse possono provocare questo problema di qualità di stampa.</li> <li>• Verificare che le impostazioni del tipo di supporto nel driver stampante corrispondano al tipo di carta utilizzato.</li> <li>• Accertarsi che le due leve grigie dentro il coperchio nero siano in posizione sollevata.</li> <li>• Installare una nuova unità tamburo.</li> </ul> <p data-bbox="858 786 1449 815">➤ <i>Informazioni correlate: Sostituire l'unità tamburo</i></p>
 <p data-bbox="322 1122 635 1151">Il toner macchia facilmente</p>	<ul data-bbox="817 840 1455 1070" style="list-style-type: none"> <li>• Accertarsi che le due leve grigie dentro il coperchio nero siano in posizione sollevata.</li> <li>• Verificare che le impostazioni del tipo di supporto nel driver stampante corrispondano al tipo di carta utilizzato.</li> <li>• Selezionare la modalità <b>Migliora fissaggio toner</b> nel driver stampante.</li> </ul> <p data-bbox="858 1077 1455 1227">Se questa opzione non consente un miglioramento sufficiente, scegliere uno spessore inferiore in <b>Tipo di supporto</b> nel driver della stampante. Se si esegue la stampa di una busta, selezionare <b>Busta spessa</b> nell'impostazione del tipo di supporto.</p>
 <p data-bbox="300 1518 657 1547">Immagine arricciata o ondulata</p>	<ul data-bbox="817 1243 1455 1771" style="list-style-type: none"> <li>• Selezionare la modalità <b>Riduci arricciamento carta</b> nel driver stampante.</li> </ul> <p data-bbox="858 1317 1433 1375">Se il problema non viene risolto, selezionare <b>Carta normale</b> nell'impostazione del tipo di supporto.</p> <ul data-bbox="817 1384 1455 1771" style="list-style-type: none"> <li>• Se si esegue la stampa di una busta, selezionare <b>Busta sottile</b> nell'impostazione del tipo di supporto del driver stampante.</li> <li>• Se non si utilizza spesso la macchina, la carta può essere rimasta troppo a lungo nel vassoio. Ribaltare la risma di carta nel vassoio. Inoltre, smuovere la risma di carta e ruotarla di 180° nel vassoio.</li> <li>• Conservare la carta in un luogo non esposto ad alte temperature e a umidità elevata.</li> <li>• Aprire il coperchio posteriore (vassoio d'uscita con facciata stampata verso l'alto) per far uscire il foglio stampato sul vassoio di uscita rivolta verso l'alto.</li> </ul>

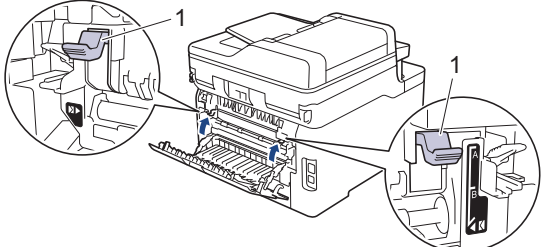
Esempi di qualità di stampa scadente	Procedura consigliata
 <p data-bbox="351 504 598 537">Piegature delle buste</p>	<ul data-bbox="821 168 1404 257" style="list-style-type: none"> <li>Assicurarsi che le leve delle buste nel coperchio posteriore siano abbassate nella posizione appropriata quando vengono stampate le buste.</li> </ul> <div data-bbox="858 309 1476 362" style="background-color: #e0e0f0; padding: 5px;"><b>NOTA</b></div> <p data-bbox="885 376 1452 504">Una volta terminata la stampa, aprire il coperchio posteriore e riportare nella posizione originale le due leve grigie (1) sollevandole fino a quando non si arrestano.</p>  <ul data-bbox="821 806 1460 929" style="list-style-type: none"> <li>(Per i modelli con vassoio MP) Se compaiono delle pieghe nella posizione delle leve delle buste, stampare con il coperchio posteriore aperto e inserire una busta per volta dal vassoio MP.</li> </ul>



### Informazioni correlate

- [Risoluzione dei problemi](#)

#### Argomenti correlati:

- [Stampa di prova](#)
- [Pulizia dell'unità tamburo](#)
- [Calibrare l'emissione di colore](#)
- [Ridurre il consumo di toner](#)
- [Sostituire la cartuccia toner](#)
- [Sostituire l'unità tamburo](#)
- [Sostituire l'unità cinghia](#)
- [Pulire le testine LED](#)

## Problemi con il telefono e il fax

**Modelli correlati:** MFC-L3710CW/MFC-L3730CDN/MFC-L3750CDW/MFC-L3770CDW

### Linea o collegamenti telefonici

Problemi	Suggerimenti
La Composizione non funziona. (Assenza del segnale di composizione)	Verificare tutti i collegamenti del cavo della linea. Verificare che il cavo della linea telefonica sia inserito nella presa a muro e nella presa LINE della macchina. Se si sottoscrive un servizio di DSL o i servizi VoIP, contattare il proprio provider di servizi per ricevere le istruzioni sulla connessione.
	(Disponibile solo per alcuni paesi). Modificare le impostazioni Toni/Impulsi.
	Se alla macchina è collegato un telefono esterno, inviare un fax manualmente sollevando il ricevitore del telefono esterno e componendo il numero mediante il telefono esterno. Attendere i toni di ricezione fax prima di inviare il fax.
	Se in segnale di composizione è assente, collegare un telefono e un cavo telefonico funzionanti collaudati alla presa. Quindi sollevare il ricevitore del telefono esterno e ascoltare il segnale di composizione. Se il segnale di composizione è ancora assente, rivolgersi alla compagnia telefonica per controllare la linea e/o la presa a muro.
La macchina non risponde alle chiamate in arrivo.	Controllare che la macchina si trovi nella modalità di ricezione corretta secondo l'impostazione effettuata.  Verificare la presenza del segnale di composizione. Se possibile, chiamare il proprio apparecchio per sentire la risposta. Se non c'è ancora alcuna risposta, controllare il cavo della linea telefonica sia collegato alla presa telefonica a muro e alla presa LINE dell'apparecchio. In mancanza di squilli quando si chiama la macchina, chiedere alla compagnia telefonica di controllare la linea.

### Gestione delle chiamate in arrivo

Problemi	Suggerimenti
Trasferimento di una chiamata fax alla macchina.	Se si risponde da un telefono interno o esterno, premere il codice di attivazione remota (l'impostazione predefinita è *51). Se si risponde da un telefono esterno, premere il pulsante di avvio per ricevere il fax.  Attendere che la macchina rilevi la chiamata e riagganciare il ricevitore.
Funzioni personalizzate su una linea singola.	Se si hanno Avviso di chiamata, Cassetta vocale, Segreteria telefonica, Sistema di allarme o qualsiasi altra funzione personalizzata su una singola linea telefonica in comune con la macchina, potrebbero esserci problemi nell'invio o nella ricezione dei fax.  <b>Ad esempio:</b> se si sottoscrive un servizio di Avviso di chiamata o altro tipo di servizio personalizzato e il segnale arriva attraverso la linea mentre la macchina sta inviando o ricevendo un fax, il segnale potrebbe temporaneamente interrompere o disturbare l'invio di fax. La funzione ECM (Modalità correzione errore) della Brother dovrebbe aiutare a risolvere questo problema. Questa situazione è da mettere in relazione al sistema degli impianti telefonici ed è comune a tutti i dispositivi che inviano e ricevono informazioni su una linea singola condivisa utilizzando funzioni personalizzate. Se per esigenze professionali è d'importanza cruciale evitare anche una minima interruzione, si raccomanda di avere una linea telefonica separata senza funzioni personalizzate.

### Ricezione dei fax

Problemi	Suggerimenti
Impossibile ricevere un fax.	Verificare tutti i collegamenti del cavo della linea. Verificare che il cavo della linea telefonica sia inserito nella presa a muro e nella presa LINE della macchina. Se si sottoscrive un servizio di DSL o i servizi VoIP, contattare il proprio provider di servizi per ricevere le istruzioni sulla connessione. Se si utilizza un sistema VoIP, provare a modificare l'impostazione VoIP su <i>Base (per VoIP)</i> . In questo modo si ridurrà la velocità del modem e si disattiverà la modalità di correzione errori (ECM).



Problemi	Suggerimenti
Impossibile ricevere un fax.	<p>Controllare che la macchina si trovi nella modalità di ricezione corretta. Viene stabilita dai dispositivi esterni e dai servizi telefonici offerti agli abbonati disponibili sulla stessa linea della macchina Brother.</p> <ul style="list-style-type: none"> <li>• Se si dispone di una linea fax dedicata e si desidera che la macchina Brother risponda automaticamente a tutti i fax in arrivo, selezionare la modalità Solo fax.</li> <li>• Se l'apparecchio Brother condivide la linea con una segreteria telefonica esterna, selezionare la modalità Segreteria telefonica esterna. Nella modalità Segreteria telefonica esterna, l'apparecchio Brother riceve automaticamente i fax in arrivo, mentre i chiamanti possono lasciare un messaggio vocale sulla segreteria telefonica.</li> <li>• Se l'apparecchio Brother condivide la linea con altri telefoni e si desidera che risponda automaticamente a tutti i fax in arrivo, selezionare la modalità Fax/Tel. Nella modalità Fax/Tel, l'apparecchio Brother riceve automaticamente i fax ed emette un doppio squillo veloce per segnalare l'arrivo di una chiamata vocale.</li> <li>• Se non si desidera che l'apparecchio Brother risponda automaticamente a tutti i fax in arrivo, selezionare la modalità Manuale. Nella modalità Manuale, l'utente dovrà rispondere a tutte le chiamate in arrivo e azionare l'apparecchio per la ricezione dei fax.</li> </ul>
	<p>Un altro dispositivo o servizio nella propria posizione potrebbe rispondere alla chiamata prima dell'apparecchio Brother. Per verificarlo, ridurre l'impostazione Numero di squilli:</p> <ul style="list-style-type: none"> <li>• Se la modalità di ricezione è impostata su Solo fax o Fax/Tel, ridurre il numero di squilli a uno squillo.  <ul style="list-style-type: none"> <li>➤➤ <i>Informazioni correlate: Impostare il numero di squilli prima che la macchina risponda (numero di squilli)</i></li> </ul> </li> <li>• Se la modalità di ricezione è impostata su Segreteria telefonica esterna, ridurre a due il numero di squilli programmati nella segreteria telefonica.</li> <li>• Se la modalità di risposta è impostata su Manuale, NON regolare il numero di squilli.</li> </ul>
	<p>Farsi inviare un fax di prova:</p> <ul style="list-style-type: none"> <li>• Se il fax di prova viene ricevuto correttamente, la macchina funziona in modo appropriato. Ricordare di riportare il numero di squilli o la segreteria telefonica all'impostazione originale. Se dopo il ripristino del numero di squilli si verificano dei problemi di ricezione, una persona, un dispositivo o un servizio offerto agli abbonati sta rispondendo alla chiamata fax prima della macchina.</li> <li>• Se il fax non è stato ricevuto, un altro dispositivo o servizio offerto agli abbonati potrebbe interferire con la ricezione del fax oppure potrebbe essersi verificato un problema con la linea fax.</li> </ul>
	<p>Se si sta utilizzando una segreteria telefonica (modalità TAD esterna) sulla stessa linea della macchina Brother, accertarsi che la segreteria telefonica sia stata impostata correttamente.</p> <ol style="list-style-type: none"> <li>1. Impostare la segreteria telefonica in modo che si attivi dopo uno o due squilli.</li> <li>2. Registrare il messaggio in uscita sulla segreteria telefonica. <ul style="list-style-type: none"> <li>• Registrare cinque secondi di silenzio all'inizio del messaggio in uscita.</li> <li>• Limitare la durata del messaggio a 20 secondi.</li> <li>• Terminare il messaggio in uscita con il Codice di attivazione remota per l'invio manuale dei fax. Ad esempio: "Dopo il segnale acustico, lasciare un messaggio o premere *51 e Avvio per inviare un fax".</li> </ul> </li> <li>3. Impostare la segreteria telefonica in modo che risponda alle chiamate.</li> <li>4. Impostare la modalità di ricezione della macchina Brother su TAD esterna.  <ul style="list-style-type: none"> <li>➤➤ <i>Informazioni correlate: Selezionare la corretta modalità di ricezione</i></li> </ul> </li> </ol>
	<p>Assicurarsi che la funzione di riconoscimento fax della macchina Brother sia attiva. Riconoscimento fax è una funzione che consente di ricevere un fax se si risponde ad una chiamata da un telefono in derivazione o da un telefono esterno.</p>
	<p>Se si verificano spesso errori di trasmissione dovuti a possibili interferenze sulla linea telefonica o se si utilizza un sistema VoIP, provare a modificare l'impostazione di Compatibilità su <i>Base (per VoIP)</i>.</p>
	<p>Rivolgersi all'amministratore per verificare le impostazioni della funzione Secure Function Lock.</p>

Problemi	Suggerimenti
Impossibile inviare un fax.	Verificare tutti i collegamenti del cavo della linea. Verificare che il cavo della linea telefonica sia inserito nella presa a muro e nella presa LINE della macchina. Se si sottoscrive un servizio di DSL o i servizi VoIP, contattare il proprio provider di servizi per ricevere le istruzioni sulla connessione.
	Accertarsi di avere premuto Fax e che la macchina sia in modalità Fax.
	Stampare il rapporto di verifica della trasmissione e controllare la presenza di errori.
	Rivolgersi all'amministratore per verificare le impostazioni della funzione Secure Function Lock.
	Chiedere al destinatario di verificare che la macchina ricevente abbia carta disponibile.
La trasmissione è di qualità scadente.	Provare a impostare la risoluzione su Fine o S.Fine. Eseguire una copia del documento per verificare il funzionamento dello scanner dell'apparecchio. Pulire lo scanner se la qualità della copia non è soddisfacente.
Sul Rapporto di verifica della trasmissione viene visualizzato RESULT:ERROR.	Si sono verificati probabilmente disturbi o interferenze temporanei sulla linea. Provare a inviare di nuovo il fax. Se si invia un messaggio PC-Fax e si ottiene RESULT:ERROR sul Rapporto di verifica della trasmissione, la memoria della macchina potrebbe essere esaurita. Per liberare memoria è possibile disattivare la funzione di memorizzazione fax, stampare i messaggi fax in memoria o eliminare un fax differito. Se il problema persiste, chiedere alla compagnia telefonica di controllare la linea telefonica.
	Se si verificano spesso errori di trasmissione dovuti a possibili interferenze sulla linea telefonica o se si utilizza un sistema VoIP, provare a modificare l'impostazione di Compatibilità su Base (per VoIP).
I fax inviati sono bianchi.	Accertarsi di stare caricando il documento in modo corretto. Quando si usa l'ADF, il documento deve essere rivolto verso l'alto. Quando si usa il piano dello scanner, il documento deve essere rivolto verso il basso.
Righe verticali nere sui fax inviati.	Le linee nere verticali presenti sui fax inviati sono generalmente provocate dalla presenza di sporco o liquido di correzione sulla striscia di vetro. Pulire la striscia di vetro.

### Stampa dei fax ricevuti

Problemi	Suggerimenti
<ul style="list-style-type: none"> <li>Stampa sovrapposta</li> <li>Strisce orizzontali</li> <li>La parte superiore e inferiore delle frasi è tagliata</li> <li>Righe mancanti</li> </ul> 	<p>Di solito dipende da problemi sulla linea telefonica. Effettuare una copia; Se la copia appare regolare, probabilmente il problema sta nella linea telefonica disturbata da interferenze o scariche statiche. Chiedere al mittente di rispedire il fax.</p>
Linee nere verticali sui fax ricevuti	I fili corona per la stampa potrebbero essere sporchi. Pulire i fili corona nell'unità tamburo.
	È possibile che lo scanner dell'apparecchio che ha inviato il fax sia sporco. Chiedere all'utente che ha inviato il fax di eseguire una copia per vedere se il problema riguarda il suo apparecchio. Provare a farsi inviare un fax da un altro apparecchio fax.
I fax ricevuti sono divisi in più pagine o presentano pagine bianche.	I margini sinistro e destro sono tagliati oppure una singola pagina viene stampata su due pagine.
	Attivare la funzione di riduzione automatica.



## Informazioni correlate

- Risoluzione dei problemi
  - Impostare la rilevazione segnale di linea
  - Impostare la compatibilità della linea telefonica per sistemi VoIP



### **Argomenti correlati:**

- Impostare il numero di squilli prima che la macchina risponda (numero di squilli)
- Selezionare la corretta modalità di ricezione

## Impostare la rilevazione segnale di linea

**Modelli correlati:** MFC-L3710CW/MFC-L3730CDN/MFC-L3750CDW/MFC-L3770CDW

L'impostazione del Segnale di linea su [Rilevazione] abbrevierà la pausa di rilevamento del segnale di linea.

1. Premere  [Impostazioni] > [Tutte le imp.] > [Imp.iniziale] > [Linea libera].
2. Premere [Rilevazione] o [No rilevazione]
3. Premere .

### Informazioni correlate

- [Problemi con il telefono e il fax](#)



## Impostare la compatibilità della linea telefonica per sistemi VoIP

**Modelli correlati:** MFC-L3710CW/MFC-L3730CDN/MFC-L3750CDW/MFC-L3770CDW

Problemi nell'invio o nella ricezione di un fax a causa di possibili interferenze sulla linea telefonica, possono essere risolti abbassando la velocità del modem per minimizzare gli errori nelle operazioni di trasmissione fax. Se si sta usando un sistema VoIP (Voice over IP), Brother raccomanda di impostare la compatibilità su Base (per VoIP).



- VoIP è un tipo di sistema di telefonia che utilizza una connessione Internet, invece di una linea telefonica tradizionale.
- Spesso i fornitori di servizi telefonici offrono il servizio VoIP insieme ai servizi Internet e via cavo.

1. Premere  [Impostazioni] > [Tutte le imp.] > [Imp.iniziale] > [Compatibilità].
2. Selezionare l'opzione desiderata.
  - Selezionare [Alto] per impostare la velocità del modem a 33600 bps.
  - Selezionare [Normale] per impostare la velocità del modem a 14400 bps.
  - Selezionare [Base (per VoIP)] per ridurre la velocità del modem a 9600 bps e disattivare la funzione Modalità di correzione errori (ECM). A meno che la linea telefonica non sia spesso interessata da interferenze, si consiglia di utilizzare questa opzione solo in caso di necessità.
3. Premere .



### Informazioni correlate

- [Problemi con il telefono e il fax](#)

## Problemi di rete

- [Messaggi di errore](#)
- [Utilizzare lo strumento di ripristino della connessione di rete \(Windows\)](#)
- [Dove reperire le impostazioni di rete dell'apparecchio Brother](#)
- [Non è possibile completare la configurazione della rete wireless](#)
- [L'apparecchio Brother non è in grado di stampare, eseguire la scansione o ricevere PD-FAX in rete.](#)
- [Si desidera controllare il corretto funzionamento dei dispositivi di rete](#)

## Messaggi di errore

Se si verifica un errore, la macchina Brother visualizzerà un messaggio di errore. Nella tabella vengono illustrati i messaggi di errore più comuni.

>> [DCP-L3510CDW/DCP-L3517CDW](#)

>> [DCP-L3550CDW/MFC-L3710CW/MFC-L3730CDN/MFC-L3750CDW/MFC-L3770CDW](#)

### DCP-L3510CDW/DCP-L3517CDW

Messaggi di errore	Causa	Operazione da eseguire
Conn. imp. È stato raggiunto il limite max. di dispositivi connessi.	Il numero massimo di dispositivi mobili è già connesso alla rete Wi-Fi Direct quando la macchina Brother è il P/G (Proprietario gruppo).	Dopo che la connessione corrente tra la macchina Brother e un altro dispositivo mobile è stata interrotta, riprovare e configurare di nuovo le impostazioni Wi-Fi Direct. È possibile confermare lo stato di connessione stampando il rapporto di configurazione della rete.
Errore di autenticazione, contattare l'amministratore.	L'impostazione di autenticazione per la funzione di memorizzazione del registro di stampa in rete non è corretta.	<ul style="list-style-type: none"> <li>Assicurarsi che il <b>Nome utente</b> e la <b>Password</b> in <b>Impostazioni di autenticazione</b> siano corretti. Se il nome utente fa parte del dominio, immettere il nome utente in uno dei modi indicati di seguito: utente@dominio o dominio \utente.</li> <li>Accertarsi che l'ora del server del file registro corrisponda all'ora del server SNTP o confermare le impostazioni <b>Data/Ora</b>.</li> <li>Accertarsi che le impostazioni del server di riferimento ora SNTP siano configurate correttamente in modo che l'ora corrisponda a quella utilizzata per l'autenticazione con Kerberos o NTLMv2. Se non è disponibile un server SNTP, assicurarsi che le impostazioni <b>Data/Ora</b> e <b>Fuso orario</b> siano configurate correttamente utilizzando Gestione basata sul Web o il pannello dei comandi, in modo che l'ora della macchina corrisponda all'ora utilizzata dal server che fornisce l'autenticazione.</li> </ul>
Err. di conness.	Altri dispositivi stanno tentando di connettersi contemporaneamente alla rete Wi-Fi Direct.	Assicurarsi che non vi siano altri dispositivi che tentano di connettersi alla rete Wi-Fi Direct, quindi provare a configurare nuovamente le impostazioni Wi-Fi Direct.
Errore di conness.	La macchina Brother e il dispositivo mobile non riescono a comunicare durante la configurazione di rete Wi-Fi Direct.	<ul style="list-style-type: none"> <li>Avvicinare il dispositivo mobile alla macchina Brother.</li> <li>Spostare la macchina Brother e il dispositivo mobile in un'area libera da ostruzioni.</li> <li>Se si utilizza il metodo PIN di WPS, assicurarsi di avere inserito il PIN corretto.</li> </ul>
Errore di accesso al file, contattare l'amministratore.	La macchina Brother non è in grado di accedere alla cartella di destinazione della funzione di memorizzazione del registro di stampa in rete.	<ul style="list-style-type: none"> <li>Assicurarsi che il nome della directory sia corretto.</li> <li>Assicurarsi che la directory archiviata sia abilitata alla scrittura.</li> <li>Assicurarsi che il file non sia bloccato.</li> </ul>
Errore di accesso al registro	In Gestione basata sul Web, è stata selezionata l'opzione <b>Annulla stampa</b> in <b>Impostazione rilevazione errori</b> di <b>Salva registro di stampa in rete</b> .	Attendere circa 60 secondi finché il messaggio non scompare dall'LCD.

Messaggi di errore	Causa	Operazione da eseguire
Nessun disposit.	La macchina Brother non è in grado di trovare il dispositivo mobile durante la configurazione di rete Wi-Fi Direct.	<ul style="list-style-type: none"> <li>Assicurarsi che la macchina e il dispositivo mobile si trovino nella modalità Wi-Fi Direct.</li> <li>Avvicinare il dispositivo mobile alla macchina Brother.</li> <li>Spostare la macchina Brother e il dispositivo mobile in un'area libera da ostruzioni.</li> <li>Se si sta configurando manualmente la rete Wi-Fi Direct, assicurarsi di aver inserito la password corretta.</li> <li>Se il dispositivo mobile ha una pagina di configurazione per come ottenere un indirizzo IP, assicurarsi che l'indirizzo IP del dispositivo mobile sia stato configurato tramite DHCP.</li> </ul>
Timeout server, contattare l'amministratore.	La macchina Brother non è in grado di collegarsi al server della funzione di memorizzazione del registro di stampa in rete.	<ul style="list-style-type: none"> <li>Assicurarsi che l'indirizzo del server sia corretto.</li> <li>Assicurarsi che il server sia connesso alla rete.</li> <li>Assicurarsi che la macchina sia connessa alla rete.</li> </ul>
Data e ora errate, contattare l'amministratore.	La macchina Brother non riesce a ottenere l'ora dal server SNTP o la data e l'ora della macchina non sono state configurate.	<ul style="list-style-type: none"> <li>Accertarsi che le impostazioni per accedere all'ora del server SNTP siano state configurate in modo corretto in Gestione basata sul Web.</li> <li>Nella Gestione basata sul Web, confermare che le impostazioni <b>Data/Ora</b> della macchina siano corrette.</li> </ul>

### DCP-L3550CDW/MFC-L3710CW/MFC-L3730CDN/MFC-L3750CDW/MFC-L3770CDW

Messaggi di errore	Causa	Operazione da eseguire
È stato raggiunto il numero massimo di dispositivi connessi con Wi-Fi Direct.	Il numero massimo di dispositivi mobili è già connesso alla rete Wi-Fi Direct quando la macchina Brother è il P/G (Proprietario gruppo).	Dopo che la connessione corrente tra la macchina Brother e un altro dispositivo mobile è stata interrotta, riprovare e configurare di nuovo le impostazioni Wi-Fi Direct. È possibile confermare lo stato di connessione stampando il rapporto di configurazione della rete.
Errore di autenticazione, contattare l'amministratore.	L'impostazione di autenticazione per la funzione di memorizzazione del registro di stampa in rete non è corretta.	<ul style="list-style-type: none"> <li>Assicurarsi che il <b>Nome utente</b> e la <b>Password</b> in <b>Impostazioni di autenticazione</b> siano corretti. Se il nome utente fa parte del dominio, immettere il nome utente in uno dei modi indicati di seguito: utente@dominio o dominio \utente.</li> <li>Accertarsi che l'ora del server del file registro corrisponda all'ora del server SNTP o confermare le impostazioni <b>Data/Ora</b>.</li> <li>Accertarsi che le impostazioni del server di riferimento ora SNTP siano configurate correttamente in modo che l'ora corrisponda a quella utilizzata per l'autenticazione con Kerberos o NTLMv2. Se non è disponibile un server SNTP, assicurarsi che le impostazioni <b>Data/Ora</b> e <b>Fuso orario</b> siano configurate correttamente utilizzando Gestione basata sul Web o il pannello dei comandi, in modo che l'ora della macchina corrisponda all'ora utilizzata dal server che fornisce l'autenticazione.</li> </ul>
Err. di conness.	Altri dispositivi stanno tentando di connettersi contemporaneamente alla rete Wi-Fi Direct.	<ul style="list-style-type: none"> <li>Assicurarsi che non vi siano altri dispositivi che tentano di connettersi alla rete Wi-Fi Direct, quindi provare a configurare nuovamente le impostazioni Wi-Fi Direct.</li> </ul>



Messaggi di errore	Causa	Operazione da eseguire
Connessione non riuscita	La macchina Brother e il dispositivo mobile non riescono a comunicare durante la configurazione di rete Wi-Fi Direct.	<ul style="list-style-type: none"> <li>• Avvicinare il dispositivo mobile alla macchina Brother.</li> <li>• Spostare la macchina Brother e il dispositivo mobile in un'area libera da ostruzioni.</li> <li>• Se si utilizza il metodo PIN di WPS, assicurarsi di avere inserito il PIN corretto.</li> </ul>
Errore di accesso al file, contattare l'amministratore.	La macchina Brother non è in grado di accedere alla cartella di destinazione della funzione di memorizzazione del registro di stampa in rete.	<ul style="list-style-type: none"> <li>• Assicurarsi che il nome della directory sia corretto.</li> <li>• Assicurarsi che la directory archiviata sia abilitata alla scrittura.</li> <li>• Assicurarsi che il file non sia bloccato.</li> </ul>
	In Gestione basata sul Web, è stata selezionata l'opzione <b>Annulla stampa in Impostazione rilevazione errori di Salva registro di stampa in rete.</b>	Attendere circa 60 secondi finché il messaggio non scompare dall'LCD.
Nessun disposit.	La macchina Brother non è in grado di trovare il dispositivo mobile durante la configurazione di rete Wi-Fi Direct.	<ul style="list-style-type: none"> <li>• Assicurarsi che la macchina e il dispositivo mobile si trovino nella modalità Wi-Fi Direct.</li> <li>• Avvicinare il dispositivo mobile alla macchina Brother.</li> <li>• Spostare la macchina Brother e il dispositivo mobile in un'area libera da ostruzioni.</li> <li>• Se si sta configurando manualmente la rete Wi-Fi Direct, assicurarsi di aver inserito la password corretta.</li> <li>• Se il dispositivo mobile ha una pagina di configurazione per come ottenere un indirizzo IP, assicurarsi che l'indirizzo IP del dispositivo mobile sia stato configurato tramite DHCP.</li> </ul>
Timeout server, contattare l'amministratore.	La macchina Brother non è in grado di collegarsi al server della funzione di memorizzazione del registro di stampa in rete.	<ul style="list-style-type: none"> <li>• Assicurarsi che l'indirizzo del server sia corretto.</li> <li>• Assicurarsi che il server sia connesso alla rete.</li> <li>• Assicurarsi che la macchina sia connessa alla rete.</li> </ul>
Data e ora errate, contattare l'amministratore.	La macchina Brother non riesce a ottenere l'ora dal server SNTP o la data e l'ora della macchina non sono state configurate.	<ul style="list-style-type: none"> <li>• Accertarsi che le impostazioni per accedere all'ora del server SNTP siano state configurate in modo corretto in Gestione basata sul Web.</li> <li>• Nella Gestione basata sul Web, confermare che le impostazioni <b>Data/Ora</b> della macchina siano corrette.</li> </ul>



### Informazioni correlate



- [Problemi di rete](#)

## Utilizzare lo strumento di ripristino della connessione di rete (Windows)

Utilizzare lo strumento di ripristino della connessione di rete per correggere le impostazioni di rete dell'apparecchio Brother. Verranno assegnati l'indirizzo IP e la subnet mask corretti.

- Windows 7/Windows 8/Windows 10  
È necessario eseguire l'accesso come amministratore.
- Verificare che l'apparecchio Brother sia acceso e collegato alla stessa rete del computer.

1. Effettuare una delle operazioni seguenti:

Opzione	Descrizione
Windows 7	Fare clic su  ( <b>Fare clic per iniziare</b> ) > <b>Tutti i programmi</b> > <b>Brother</b> > <b>Brother Utilities</b> . Fare clic sull'elenco a discesa, quindi selezionare il nome del modello (se non è già selezionato). Fare clic su <b>Strumenti</b> nella barra di spostamento di sinistra, quindi su <b>Software di ripristino della connessione di rete</b> .
Windows 8/ Windows 10	Avviare  ( <b>Brother Utilities</b> ), poi sull'elenco a discesa, quindi selezionare il nome del modello (se non è già selezionato). Fare clic su <b>Strumenti</b> nella barra di spostamento di sinistra, quindi su <b>Software di ripristino della connessione di rete</b> .



Se viene visualizzata la schermata **Controllo dell'account utente**, fare clic su **Sì**.

2. Seguire le istruzioni a schermo schermo.
3. Controllare la diagnosi stampando il rapporto di configurazione della rete o sulla pagina delle impostazioni della stampante.



Lo strumento di ripristino della connessione di rete viene avviato automaticamente se si seleziona l'opzione **Abilita strumento diagnostico connessione di rete** da Status Monitor. Fare clic con il pulsante destro del mouse sulla schermata Status Monitor, quindi fare clic su **Altre impostazioni** > **Abilita strumento diagnostico connessione di rete**. Questa operazione è sconsigliata se l'amministratore di rete ha impostato l'indirizzo IP su Statico, poiché in tal caso l'indirizzo IP viene modificato automaticamente.

Se l'indirizzo IP e la subnet mask corretti continuano a non venire assegnati anche dopo l'utilizzo dello strumento di ripristino della connessione di rete, richiedere tali informazioni all'amministratore di rete.



### Informazioni correlate

- [Problemi di rete](#)

#### Argomenti correlati:

- [Stampare il rapporto di configurazione della rete](#)
- [L'apparecchio Brother non è in grado di stampare, eseguire la scansione o ricevere PD-FAX in rete.](#)
- [Si desidera controllare il corretto funzionamento dei dispositivi di rete](#)

## **Dove reperire le impostazioni di rete dell'apparecchio Brother**

- [Stampare il rapporto di configurazione della rete](#)
- [Modificare le impostazioni dell'apparecchio dal computer](#)

## Non è possibile completare la configurazione della rete wireless

**Modelli correlati:** DCP-L3510CDW/DCP-L3517CDW/DCP-L3550CDW/MFC-L3710CW/MFC-L3750CDW/MFC-L3770CDW

Spegnere e riaccendere il router senza fili. Quindi riprovare a configurare le impostazioni senza fili. Se non è possibile risolvere il problema, attenersi alle istruzioni riportate di seguito:

Esaminare il problema utilizzando il Rapporto WLAN.

Causa	Operazione da eseguire	Interfaccia
Le impostazioni di protezione (SSID/chiave di rete) non sono corrette.	<ul style="list-style-type: none"><li>• Verificare le impostazioni di sicurezza utilizzando <b>Assistente impostazione wireless</b>. Per ulteriori informazioni e per scaricare l'utilità, andare alla pagina <b>Download</b> relativa al proprio modello nel Brother Solutions Center all'indirizzo <a href="http://support.brother.com">support.brother.com</a>.</li><li>• Selezionare e verificare che si stiano utilizzando le impostazioni di protezione corrette.<ul style="list-style-type: none"><li>- Per informazioni su come individuare le impostazioni di protezione, vedere le istruzioni fornite con il punto di accesso/router LAN senza fili.</li><li>- Come impostazione di protezione predefinita è possibile utilizzare il nome del produttore o il numero di modello del punto di accesso/router LAN senza fili.</li><li>- Rivolgersi al produttore del punto di accesso o del router, al fornitore Internet o all'amministratore di rete.</li></ul></li></ul>	Senza fili
L'indirizzo MAC dell'apparecchio Brother non è consentito.	Verificare che l'indirizzo MAC della macchina Brother sia consentito nel filtro. È possibile reperire l'indirizzo MAC nel pannello dei comandi della macchina Brother.	Senza fili
Il punto di accesso/router LAN senza fili è in modalità mascheramento (il nome SSID non viene trasmesso).	<ul style="list-style-type: none"><li>• Immettere manualmente il nome SSID o la chiave di rete corretti.</li><li>• Controllare il nome SSID o la chiave di rete nelle istruzioni fornite con il punto di accesso/router LAN senza fili e riconfigurare l'impostazione della rete senza fili.</li></ul>	Senza fili
Le impostazioni di protezione (SSID/password) non sono corrette.	<ul style="list-style-type: none"><li>• Confermare l'SSID e la password.<ul style="list-style-type: none"><li>- Quando si configura la rete manualmente, l'SSID e la password vengono visualizzati sulla macchina Brother. Se il dispositivo mobile supporta la configurazione manuale, l'SSID e la password saranno visualizzati sullo schermo del dispositivo mobile.</li></ul></li></ul>	Wi-Fi Direct
Si sta utilizzando Android™ 4.0.	Se il dispositivo mobile si disconnette (approssimativamente sei minuti dopo aver utilizzato Wi-Fi Direct), provare la configurazione one-push utilizzando WPS (raccomandato) e impostare la macchina Brother come P/G.	Wi-Fi Direct
La macchina Brother è collocata troppo lontano dal dispositivo mobile.	Spostare l'apparecchio Brother al massimo a 3,3 piedi (1 metro) dal dispositivo mobile quando si configurano le impostazioni di rete Wi-Fi Direct.	Wi-Fi Direct
Ci sono ostacoli (pareti o mobili, per esempio) tra la macchina e il dispositivo mobile.	Spostare la macchina Brother in un'area libera da ostacoli.	Wi-Fi Direct
C'è un computer wireless, un dispositivo con supporto Bluetooth®, un forno a microonde o un telefono cordless digitale vicino alla	Allontanare gli altri dispositivi dalla macchina Brother o dal dispositivo mobile.	Wi-Fi Direct

Causa	Operazione da eseguire	Interfaccia
macchina Brother o al dispositivo mobile.		
Se sono state controllate e provate tutte le soluzioni precedenti, ma ancora non si riesce a completare la configurazione Wi-Fi Direct, fare come segue:	<ul style="list-style-type: none"> <li>• Spegnere e riaccendere la macchina Brother. Provare quindi a configurare di nuovo le impostazioni WiFi Direct.</li> <li>• Se si sta utilizzando la macchina Brother come client, confermare quanti dispositivi sono consentiti nella rete WiFi Direct corrente, quindi controllare quanti dispositivi sono collegati.</li> </ul>	Wi-Fi Direct

### Per Windows

Se la connessione senza fili è stata interrotta e sono stati eseguiti tutti i controlli e i tentativi indicati in precedenza, è consigliabile utilizzare lo strumento di ripristino della connessione di rete.



### Informazioni correlate



- [Problemi di rete](#)

#### Argomenti correlati:

- [Configurare l'apparecchio per rete wireless nel caso in cui il nome SSID non venga trasmesso](#)
- [Utilizzare Wi-Fi Direct®](#)

## L'apparecchio Brother non è in grado di stampare, eseguire la scansione o ricevere PD-FAX in rete.

Causa	Operazione da eseguire	Interfaccia
Il software di sicurezza impedisce all'apparecchio di accedere alla rete. (La funzione Scansione in rete non funziona. )	<ul style="list-style-type: none"> <li>• Windows Configurare il software firewall o di protezione di terze parti per consentire la scansione in rete. Per aggiungere la porta 54925 per la scansione in rete, immettere le informazioni di seguito:                             <ul style="list-style-type: none"> <li>- In <b>Nome</b>: digitare un'eventuale descrizione, ad esempio Brother NetScan.</li> <li>- In <b>Numero porta</b>: digitare 54925.</li> <li>- In <b>Protocollo</b>: UDP selezionato.</li> </ul>                             Consultare il manuale di istruzioni in dotazione con il software firewall o di protezione di terze parti, oppure contattare il produttore del software.                         </li> <li>• Mac (Brother iPrint&amp;Scan) Nella barra dei menu <b>Finder</b>, fare clic su <b>Vai &gt; Applicazioni</b> e quindi fare doppio clic sull'icona Brother iPrint&amp;Scan. Viene visualizzata la finestra Brother iPrint&amp;Scan. Fare clic sul pulsante <b>Seleziona macchina</b> e seguire le istruzioni a schermo per rifelezionare la macchina in rete. (Driver TWAIN) Nella barra dei menu <b>Finder</b>, fare clic su <b>Vai &gt; Applicazioni &gt; Brother &gt; TWAIN Driver Utility</b> e quindi fare doppio clic sull'icona Device Selector. Viene visualizzata la finestra Device Selector. Rifelezionare la macchina di rete, assicurarsi che <b>Stato</b> sia <b>inattivo</b> e fare clic su <b>OK</b>.</li> </ul>	Cablata/Senza fili
Il software di sicurezza impedisce alla macchina di accedere alla rete. (La funzione Ricezione PC-Fax in rete non funziona). (Windows)	<p>Impostare il software firewall o di protezione di terze parti per consentire la ricezione PC-FAX. Per aggiungere la porta 54926 per la ricezione PC-FAX in rete, immettere le informazioni qui di seguito:</p> <ul style="list-style-type: none"> <li>• In <b>Nome</b>: digitare un'eventuale descrizione, ad esempio Brother PC-FAX Rx.</li> <li>• In <b>Numero porta</b>: digitare 54926.</li> <li>• In <b>Protocollo</b>: UDP selezionato.</li> </ul> <p>Consultare il manuale di istruzioni in dotazione con il software firewall o di protezione di terze parti, oppure contattare il produttore del software.</p>	Cablata/Senza fili
Il software di sicurezza impedisce alla macchina di accedere alla rete.	<p>Alcuni software di sicurezza possono bloccare l'accesso senza visualizzare alcuna finestra di avviso, anche dopo un'installazione eseguita correttamente.</p> <p>Per consentire l'accesso, vedere le istruzioni del software di sicurezza o rivolgersi al produttore del software.</p>	Cablata/Senza fili
Alla macchina Brother non viene assegnato un indirizzo IP disponibile.	<ul style="list-style-type: none"> <li>• Verificare l'indirizzo IP e la subnet mask. Verificare che sia gli indirizzi IP sia le subnet mask del computer e della macchina Brother siano corretti e si trovino nella stessa rete. Per ulteriori informazioni su come verificare l'indirizzo IP e la subnet mask, rivolgersi all'amministratore di rete.</li> </ul>	Cablata/Senza fili

Causa	Operazione da eseguire	Interfaccia
	<ul style="list-style-type: none"> <li>Windows</li> </ul> <p>Verificare l'indirizzo IP e la subnet mask tramite lo strumento di ripristino della connessione di rete.</p>	
Il processo di stampa non riuscito è ancora nella coda di stampa del computer.	<ul style="list-style-type: none"> <li>Se il processo di stampa non riuscito è ancora nella coda di stampa del computer, eliminarlo.</li> <li>In caso contrario, fare doppio clic sull'icona della stampante nella cartella indicata di seguito e cancellare tutti i documenti: <ul style="list-style-type: none"> <li>Windows 7 <p>Fare clic su  (Fare clic per iniziare) &gt; <b>Dispositivi e stampanti</b>.</p> </li> <li>Windows 8 <p>Portare il mouse sull'angolo inferiore destro del desktop. Quando viene visualizzata la barra dei menu, fare clic su <b>Impostazioni</b> &gt; <b>Pannello di controllo</b>. Nel gruppo <b>Hardware e suoni</b>, fare clic su <b>Visualizza dispositivi e stampanti</b>.</p> </li> <li>Windows 10 e Windows Server 2016 <p>Fare clic su  &gt; <b>Sistema Windows</b> &gt; <b>Pannello di controllo</b>. Nel gruppo <b>Hardware e suoni</b>, fare clic su <b>Visualizza dispositivi e stampanti</b>.</p> </li> <li>Windows Server 2008 <p>Fare clic su <b>start</b> &gt; <b>Pannello di controllo</b> &gt; <b>Stampanti</b>.</p> </li> <li>Windows Server 2012 <p>Portare il mouse sull'angolo inferiore destro del desktop. Quando viene visualizzata la barra dei menu, fare clic su <b>Impostazioni</b> &gt; <b>Pannello di controllo</b>. Nel gruppo <b>Hardware</b>, fare clic su <b>Visualizza dispositivi e stampanti</b> &gt; <b>Stampanti</b>.</p> </li> <li>Windows Server 2012 R2 <p>Fare clic su <b>Pannello di controllo</b> sulla schermata <b>Start</b>. Nel gruppo <b>Hardware</b>, fare clic su <b>Visualizza dispositivi e stampanti</b>.</p> </li> <li>Mac <p>Fare clic su <b>Preferenze di Sistema...</b> &gt; <b>Stampanti e Scanner</b>.</p> </li> </ul> </li> </ul>	Cablata/Senza fili
La macchina Brother non è collegata alla rete senza fili.	Stampare il rapporto WLAN per controllare il codice di errore sul rapporto stampato.	Senza fili

Se pur avendo effettuato tutti i controlli e i tentativi indicati in precedenza l'apparecchio Brother non è ancora in grado di stampare ed eseguire la scansione, disinstallare il software e i driver Brother e reinstallarli.



### Informazioni correlate

- [Problemi di rete](#)

#### Argomenti correlati:

- [Stampare il rapporto WLAN](#)
- [Codici di errore nel rapporto LAN senza fili](#)
- [Utilizzare lo strumento di ripristino della connessione di rete \(Windows\)](#)
- [Si desidera controllare il corretto funzionamento dei dispositivi di rete](#)

## Si desidera controllare il corretto funzionamento dei dispositivi di rete

Controllo da eseguire	Operazione da eseguire	Interfaccia
Verificare che la macchina Brother, il punto di accesso/router o l'hub di rete siano accesi.	<b>Controllare quanto segue:</b> <ul style="list-style-type: none"> <li>Il cavo di alimentazione è collegato correttamente e la macchina Brother è accesa.</li> <li>Il punto di accesso/router o l'hub è acceso e il pulsante di collegamento lampeggia.</li> <li>Dall'apparecchio sono stati rimossi tutti gli imballaggi di protezione.</li> <li>La cartuccia toner e il gruppo tamburo non sono inseriti correttamente.</li> <li>Il coperchio della macchina è chiuso completamente.</li> <li>La carta è inserita correttamente nell'apposito vassoio.</li> <li>(Per reti cablate) Un cavo di rete è saldamente collegato alla macchina Brother e al router o all'hub.</li> </ul>	Cablata/senza fili
Controllare <b>Link Status</b> nel rapporto di configurazione della rete o sulla pagina delle impostazioni della stampante.	Stampare il rapporto di configurazione della rete e verificare che la voce <b>Ethernet Link Status</b> o <b>Wireless Link Status</b> corrisponda a <b>Link OK</b> .	Cablata/Senza fili
Verificare che sia possibile eseguire il "ping" della macchina Brother dal computer.	Eseguire il ping dell'apparecchio Brother dal computer utilizzando l'indirizzo IP o il nome nodo al prompt dei comandi di Windows o dall'applicazione Terminale su Mac. ping <ipaddress> o <nodename>. <ul style="list-style-type: none"> <li>Riuscito: la macchina Brother funziona correttamente ed è collegato alla stessa rete del computer.</li> <li>Non riuscito: la macchina Brother non è collegato alla stessa rete del computer.</li> </ul> (Windows) Contattare l'amministratore di rete e utilizzare lo strumento di ripristino della connessione di rete per correggere l'indirizzo IP e la subnet mask. (Mac) Verificare che l'indirizzo IP e la subnet mask siano impostati correttamente.	Cablata/Senza fili
Verificare che la macchina Brother sia collegato alla rete senza fili.	Stampare il rapporto WLAN per controllare il codice di errore sul rapporto stampato.	Senza fili

Se pur avendo effettuato tutti i controlli e i tentativi indicati in precedenza si continuano a riscontrare problemi, vedere le istruzioni fornite con il punto di accesso/router LAN senza fili per reperire il nome SSID e la chiave di rete e impostare correttamente tali parametri.



### Informazioni correlate

- [Problemi di rete](#)

#### Argomenti correlati:

- [Stampare il rapporto di configurazione della rete](#)
- [Stampare il rapporto WLAN](#)
- [Codici di errore nel rapporto LAN senza fili](#)
- [Utilizzare lo strumento di ripristino della connessione di rete \(Windows\)](#)



- 
- L'apparecchio Brother non è in grado di stampare, eseguire la scansione o ricevere PD-FAX in rete.
-

## Problemi di Google Cloud Print

Problema	Suggerimenti
L'elenco delle stampanti non visualizza l'apparecchio Brother.	Verificare che la macchina sia accesa.
	Verificare che Google Cloud Print™ sia abilitato.
	Verificare che la macchina sia registrata con Google Cloud Print™. Se non è registrata, provare a registrarla di nuovo.
È impossibile stampare.	Verificare che la macchina sia accesa.
	Controllare le impostazioni della rete. ►► <i>Informazioni correlate</i>
	Alcuni file potrebbero non essere stampabili o non risultare esattamente come sono visualizzati.
Non è possibile registrare la macchina Brother con Google Cloud Print™.	Verificare che la macchina sia collegata a una rete con accesso a Internet.
	Verificare che la data e l'ora siano impostate correttamente sulla macchina.
Non viene visualizzato un messaggio di conferma sulla macchina Brother quando si tenta di registrarla con Google Cloud Print™, anche dopo aver ripetuto le operazioni di registrazione.	Verificare che la macchina Brother sia inattiva mentre si esegue la registrazione con Google Cloud Print™.



### Informazioni correlate

- [Risoluzione dei problemi](#)

#### Argomenti correlati:

- [Impostazioni di rete per l'utilizzo di Google Cloud Print](#)

## Problemi di AirPrint

Problema	Suggerimenti
L'elenco delle stampanti non visualizza l'apparecchio Brother.	Verificare che l'apparecchio Brother sia acceso.
	Controllare le impostazioni della rete.
	Avvicinare il dispositivo mobile al punto di accesso/router senza fili o all'apparecchio Brother in uso.
È impossibile stampare.	Verificare che l'apparecchio Brother sia acceso.
	Controllare le impostazioni della rete.
Quando si tenta di stampare da un dispositivo iOS un documento composto da più pagine, viene stampata SOLO la prima pagina.	Verificare che sia in esecuzione la versione più recente di OS. Consultare il seguente articolo dell'assistenza Apple per ulteriori informazioni su AirPrint: <a href="https://support.apple.com/kb/HT4356">support.apple.com/kb/HT4356</a> .







### Informazioni correlate

- [Risoluzione dei problemi](#)

#### Argomenti correlati:

- [Panoramica di AirPrint](#)

## Problemi di altro tipo

Difficoltà	Suggerimenti
L'apparecchio non si accende.	<p>Condizioni sfavorevoli sulla connessione elettrica (come ad esempio fulmini o un picco temporaneo di tensione) possono aver azionato i meccanismi di sicurezza interni all'apparecchio. Scollegare il cavo di alimentazione. Attendere per dieci minuti, quindi collegare il cavo di alimentazione e premere  per accendere la macchina.</p> <p>Se il problema persiste e se si utilizza un interruttore di corrente, disconnetterlo per verificare che non sia la causa del problema. Inserire il cavo di alimentazione direttamente in un'altra presa elettrica a muro funzionante collaudata. Se il problema persiste, provare a utilizzare un diverso cavo di alimentazione.</p>
La macchina non può stampare dati EPS che includono dati binari con il driver della stampante BR-Script3.	<p><b>(Windows)</b></p> <p>Per stampare i dati EPS, procedere nel modo seguente:</p> <ol style="list-style-type: none"> <li>Per Windows 7 e Windows Server 2008 R2:           <p>Fare clic sul pulsante  <b>Fare clic per iniziare.</b> &gt; <b>Dispositivi e stampanti.</b></p> <p>Per Windows Server 2008:</p> <p>Fare clic sul pulsante  <b>(Fare clic per iniziare)</b> &gt; <b>Pannello di controllo</b> &gt; <b>Hardware e suoni</b> &gt; <b>Stampanti.</b></p> <p>Per Windows 8 e Windows Server 2012:</p> <p>Portare il mouse sull'angolo inferiore destro del desktop. Quando viene visualizzata la barra dei menu, fare clic su <b>Impostazioni</b> &gt; <b>Pannello di controllo.</b> In <b>Hardware e suoni</b> <sup>1</sup> gruppo, fare clic su <b>Visualizza dispositivi e stampanti.</b></p> <p>Per Windows 10 e Windows Server 2016:</p> <p>Fare clic su  &gt; <b>Sistema Windows</b> &gt; <b>Pannello di controllo.</b> Nel gruppo <b>Hardware e suoni</b>, fare clic su <b>Visualizza dispositivi e stampanti.</b></p> <p>Per Windows Server 2012 R2:</p> <p>Fare clic su <b>Pannello di controllo</b> sulla schermata <b>Start.</b> Nel gruppo <b>Hardware</b>, fare clic su <b>Visualizza dispositivi e stampanti.</b></p> </li> <li>Fare clic con il pulsante destro del mouse sull'icona <b>Brother XXX-XXXX BR-Script3</b> e selezionare <b>Proprietà stampante.</b></li> <li>Nella scheda <b>Impostazioni del dispositivo</b>, scegliere <b>TBCP (Tagged binary communication protocol)</b> da <b>Protocollo di outp.</b></li> </ol>
Non è possibile installare il software Brother.	<p><b>(Windows)</b></p> <p>Se durante l'installazione viene visualizzato un avvertimento del software di protezione sullo schermo del computer, modificare le impostazioni del software di protezione per consentire al programma di impostazione Brother o ad altri programmi di funzionare.</p> <p><b>(Mac)</b></p>

Difficoltà	Suggerimenti
	Se si utilizza una funzione firewall del software anti-spyware o antivirus, disattivarla temporaneamente, quindi installare il software Brother.

<sup>1</sup> Per Windows Server 2012: **Hardware e suoni**

## Difficoltà di copia

Difficoltà	Suggerimenti
Non è possibile eseguire una copia.	Accertarsi di avere premuto Copia e che la macchina sia in modalità Copia. Rivolgersi all'amministratore per verificare le impostazioni della funzione Secure Function Lock.
Sulle copie appare una linea nera verticale.	Le linee nere verticali sulle copie sono generalmente provocate dalla presenza di sporco o di liquido di correzione sulla striscia di vetro, oppure i fili corona sono sporchi. Pulire la striscia di vetro e il piano dello scanner, nonché la pellicola bianca e la plastica bianca sopra essi.
Le copie sono bianche.	Accertarsi di stare caricando il documento in modo corretto.

## Problemi di scansione

Difficoltà	Suggerimenti
Compaiono errori TWAIN o WIA quando si avvia la scansione. (Windows)	Verificare che il driver Brother TWAIN o WIA sia selezionato come origine primaria nell'applicazione di scansione. Ad esempio, in Nuance™ PaperPort™ 14SE, fare clic su <b>Desktop &gt; Impostazioni di digitalizzazione &gt; Seleziona...</b> per selezionare il driver Brother TWAIN/WIA.
Quando si avvia la scansione, vengono visualizzati degli errori TWAIN. (Mac)	Verificare che il driver Brother TWAIN sia selezionato come origine primaria.
OCR non funziona.	Cercare di aumentare la risoluzione di scansione.
Non è possibile eseguire una scansione.	Rivolgersi all'amministratore per verificare le impostazioni della funzione Secure Function Lock.

## Problemi di software

Difficoltà	Suggerimenti
Non è possibile installare il software o stampare.	(Windows) Eseguire di nuovo il programma di installazione. Questo programma ripristinerà e reinstallerà il software.



### Informazioni correlate

- [Risoluzione dei problemi](#)

## Controllare le informazioni sull'apparecchio

Seguire queste istruzioni per controllare il numero seriale e la versione del firmware della macchina Brother.

>> [DCP-L3510CDW/DCP-L3517CDW](#)

>> [DCP-L3550CDW/MFC-L3710CW/MFC-L3730CDN/MFC-L3750CDW/MFC-L3770CDW](#)

### DCP-L3510CDW/DCP-L3517CDW

1. Premere **Menu**.
2. Premere ▲ o ▼ per visualizzare l'opzione [Info. Disposit], quindi premere **OK**.
3. Premere ▲ o ▼ per selezionare una delle opzioni seguenti:

Opzione	Descrizione
N. di Serie	Controllare il numero seriale dell'apparecchio.
Versione	Controllare la versione del firmware dell'apparecchio.
Contatore pag.	Controllare il numero totale delle pagine stampate dalla macchina.
Durata dei pezzi	Verificare quanto rimane della durata utile dei materiali di consumo della macchina.

4. Premere **OK**.
5. Premere **Stop/Uscita**.

### DCP-L3550CDW/MFC-L3710CW/MFC-L3730CDN/MFC-L3750CDW/MFC-L3770CDW

1. Premere  [Impostazioni] > [Tutte le imp.] > [Info. apparecch.].
2. Selezionare una delle seguenti opzioni:

Opzione	Descrizione
N. di Serie	Controllare il numero seriale dell'apparecchio.
Versione firmware	Controllare la versione del firmware dell'apparecchio.
Aggior. firmware	Aggiornare l'apparecchio all'ultima versione del firmware.
Ver. auto firmware	Visualizzare le informazioni del firmware sulla schermata principale Home.
Contatore pag.	Controllare il numero totale delle pagine stampate dalla macchina.
Durata dei pezzi	Verificare quanto rimane in percentuale della durata utile dei materiali di consumo della macchina.

3. Premere .

### Informazioni correlate

- [Risoluzione dei problemi](#)

## Ripristino dell'apparecchio Brother

>> [DCP-L3510CDW/DCP-L3517CDW](#)

>> [DCP-L3550CDW/MFC-L3710CW/MFC-L3730CDN/MFC-L3750CDW/MFC-L3770CDW](#)

### DCP-L3510CDW/DCP-L3517CDW

1. Premere **Menu**.
2. Premere ▲ o ▼ per visualizzare l'opzione [Imp.iniziale], quindi premere **OK**.
3. Premere ▲ o ▼ per visualizzare l'opzione [Resettare], quindi premere **OK**.
4. Premere ▲ o ▼ per scegliere il tipo di reimpostazione desiderato, quindi premere **OK**.



Le funzioni di ripristino suddivise non sono disponibili per alcuni modelli.

5. Premere l'opzione nella tabella per riavviare la macchina o uscire dal processo.

Opzione	Descrizione
▲	Reimpostare la macchina.
▼	La macchina esce e annulla il menu di reimpostazione.

L'LCD visualizza [Riavviare?].

6. Premere l'opzione nella tabella per riavviare la macchina o uscire dal processo.

Opzione	Descrizione
▲	Riavviare la macchina. La macchina inizia ad eseguire il ripristino.
▼	La macchina esce senza riavvio.



Se non si riavvia la macchina, il reset non terminerà e le impostazioni non verranno modificate.

### DCP-L3550CDW/MFC-L3710CW/MFC-L3730CDN/MFC-L3750CDW/MFC-L3770CDW

1. Premere  [Impostazioni] > [Tutte le imp.] > [Imp.iniziale] > [Resettare].
2. Scorrere rapidamente verso l'alto o il basso oppure premere ▲ o ▼ per visualizzare il tipo di funzioni di reimpostazione, quindi premere sulla funzione di reimpostazione che si desidera usare.



- Le impostazioni di rete, le impostazioni di sicurezza e i dati della rubrica non saranno reimpostati da [Reset macch.].
- Se si smaltisce o si trasferisce la macchina, si consiglia di completare [Ripr. predef.] per cancellare i dati personali nella macchina.

3. [La macchina verrà riavviata dopo la reimpostazione. Tenere premuto [OK] per 2 secondi per confermare.]. Premere per due secondi [OK] per confermare.



È possibile anche ripristinare le impostazioni di rete premendo  [Impostazioni] > [Tutte le imp.] > [Rete] > [Resett. rete].

La macchina viene riavviata.



### Informazioni correlate

- [Risoluzione dei problemi](#)

- 
- Panoramica sul ripristino delle funzioni
-



## Panoramica sul ripristino delle funzioni

Sono disponibili le seguenti funzioni di ripristino:



Scollegare il cavo di interfaccia prima di selezionare la funzione Ripristino impostazioni di rete o Ripristino di tutte le impostazioni o Ripristino delle impostazioni predefinite.

>> [DCP-L3510CDW/DCP-L3517CDW](#)

>> [DCP-L3550CDW/MFC-L3710CW/MFC-L3730CDN/MFC-L3750CDW/MFC-L3770CDW](#)

### DCP-L3510CDW/DCP-L3517CDW



Le funzioni di ripristino suddivise non sono disponibili per alcuni modelli.

#### 1. Ripristino macchina

Questa funzione ripristina le seguenti impostazioni:

- Operazioni programmate dei fax in memoria (per i modelli MFC)  
(Fax differito, TX cumulativa)
- Messaggio copertina (per modelli MFC)
- Opzioni per le trasmissioni fax remote (per i modelli MFC)  
(Codice di accesso remoto, Memorizzazione fax, Inoltro fax, Invio PC-Fax e Ricezione PC-Fax (solo per Windows))
- Blocco impostazioni (per modelli MFC)
- Impostazione lingua

#### 2. Ripristino delle impostazioni di rete (per i modelli di rete)

Ripristinare le impostazioni predefinite del produttore sul server di stampa (incluse la password e i dati relativi all'indirizzo IP).

#### 3. Ripristino Impostazioni Rubrica e Fax (per modelli MFC)

Questa funzione ripristina le seguenti impostazioni:

- Rubrica  
(numeri diretti / chiamata veloce / impostazione gruppi)
- Operazioni programmate dei fax in memoria
- Identificativo  
(nome e numero)
- Messaggio copertina
- Opzioni per le trasmissioni fax remote  
(Codice di accesso remoto, Memorizzazione fax, Inoltro fax e Ricezione PC-Fax (solo per Windows))
- Rapporto  
(Rapporto di verifica della trasmissione/Elenco indice tel/Giornale Fax)
- Password per il blocco impostazioni

#### 4. Ripristino di tutte le impostazioni

È possibile ripristinare tutte le impostazioni della macchina ai valori di fabbrica.

La funzione Ripristino di tutte le impostazioni richiede meno tempo rispetto alla funzione Ripristino delle impostazioni predefinite.

#### 5. Ripristino delle impostazioni predefinite

Utilizzare la funzione di ripristino delle impostazioni per ripristinare i valori predefiniti originariamente dal produttore per tutte le impostazioni della macchina.

---

La funzione Ripristino delle impostazioni predefinite richiede più tempo rispetto alla funzione Ripristino di tutte le impostazioni.

Brother consiglia caldamente di eseguire questa operazione quando l'apparecchio viene smaltito.



---

Scollegare il cavo di interfaccia prima di selezionare la funzione Ripristino impostazioni di rete o Ripristino di tutte le impostazioni o Ripristino delle impostazioni predefinite.

---

## **DCP-L3550CDW/MFC-L3710CW/MFC-L3730CDN/MFC-L3750CDW/MFC-L3770CDW**

### 1. Ripristino macchina

Ripristinare tutte le impostazioni della macchina modificate dall'utente, quali data e ora e numero di squilli.

Resteranno invariati la rubrica, i rapporti fax e la cronologia delle chiamate. (per i modelli MFC)

### 2. Ripristino delle impostazioni di rete (per i modelli di rete)

Ripristinare le impostazioni predefinite del produttore sul server di stampa (incluse la password e i dati relativi all'indirizzo IP).

### 3. Ripristino Impostazioni Rubrica e Fax (per modelli MFC)

Questa funzione ripristina le seguenti impostazioni:

- Rubrica  
(Indirizzi e gruppi)
- Operazioni programmate dei fax in memoria  
(Trasmissione fax differita)
- Identificativo  
(nome e numero)
- Messaggio copertina
- Impostazioni di ricezione fax  
(Codice di accesso remoto, Memorizzazione fax, Inoltro fax e Ricezione PC-Fax (solo per Windows))
- Rapporto  
(Rapporto di verifica della trasmissione / Elenco indice tel / Giornale Fax)
- Password per il blocco impostazioni

### 4. Ripristino di tutte le impostazioni

Ripristinare tutte le impostazioni della macchina ai valori di fabbrica.

La funzione Ripristino di tutte le impostazioni richiede meno tempo rispetto alla funzione Ripristino delle impostazioni predefinite.

### 5. Ripristino delle impostazioni predefinite

Utilizzare la funzione di ripristino delle impostazioni per ripristinare i valori predefiniti originariamente dal produttore per tutte le impostazioni della macchina.

La funzione Ripristino delle impostazioni predefinite richiede più tempo rispetto alla funzione Ripristino di tutte le impostazioni.

Brother consiglia caldamente di eseguire questa operazione quando l'apparecchio viene smaltito.



---

Scollegare il cavo di interfaccia prima di selezionare la funzione Ripristino impostazioni di rete o Ripristino di tutte le impostazioni o Ripristino delle impostazioni predefinite.

---



## **Informazioni correlate**

- [Ripristino dell'apparecchio Brother](#)
-

## Manutenzione ordinaria

- Sostituire i materiali di consumo
- Pulire la macchina
- Calibrare l'emissione di colore
- Correggere l'allineamento di stampa colori (Registrazione del colore)
- Controllare la durata rimanente della parte
- Imballare e spedire la macchina Brother
- Sostituire i componenti per la manutenzione periodica

## Sostituire i materiali di consumo

I materiali di consumo vanno sostituiti quando la macchina indica che la durata utile del materiale è esaurita.

L'uso di materiali di consumo non originali Brother può influire negativamente sulla qualità di stampa, sulle prestazioni hardware e sull'affidabilità della macchina. L'unità tamburo e la cartuccia toner sono due materiali di consumo separati. Accertarsi che entrambi siano installati insieme. Il nome del modello dei materiali di consumo varia a seconda del paese.

### NOTA

- Accertarsi di sigillare i materiali di consumo utilizzati in un contenitore in modo che la polvere di toner non fuoriesca dalla cartuccia.
- Visitare [www.brother.com/original/index.html](http://www.brother.com/original/index.html) per le istruzioni sulla procedura di restituzione dei materiali di consumo usati al programma di raccolta e riciclaggio di Brother. Se l'ufficio Brother locale non dispone ancora del programma di raccolta o se si sceglie di non restituire i materiali di consumo usati, smaltire i materiali di consumo usati conformemente alle normative locali, separandoli dai rifiuti domestici. Per chiarimenti, contattare il locale ufficio smaltimento rifiuti.
- È consigliabile collocare i materiali di consumo nuovi e usati su un foglio di carta onde evitare la fuoriuscita accidentale del contenuto.
- Se si utilizzano tipi di carta diversi rispetto a quanto raccomandato, la durata dei materiali di consumo e dei componenti della macchina potrebbe ridursi.
- La durata prevista di ciascuna cartuccia toner è basata sullo standard ISO/IEC 19798. Le frequenza di sostituzione varia in base al volume di stampa, alla percentuale di copertura, ai tipi di supporti usati, allo stato di accensione/spegnimento della macchina, ecc.
- La frequenza di sostituzione dei materiali di consumo, a eccezione delle cartucce toner, varia in base al volume di stampa, ai tipi di supporti utilizzati e allo stato di accensione/spegnimento della macchina.
- Maneggiare la cartuccia toner con attenzione. Se si versa del toner sulle mani o sui vestiti, spazzolarlo o lavarlo via immediatamente con acqua fredda.
- Per evitare problemi con la qualità di stampa, NON toccare mai le parti ombreggiate indicate nella figura.

#### Cartuccia toner

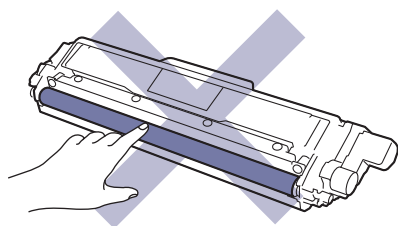

#### Unità tamburo

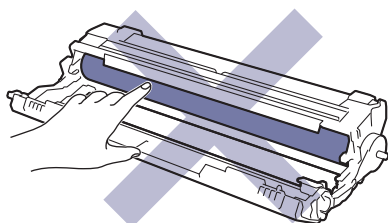

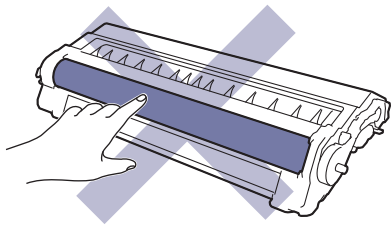

**Unità cinghia**

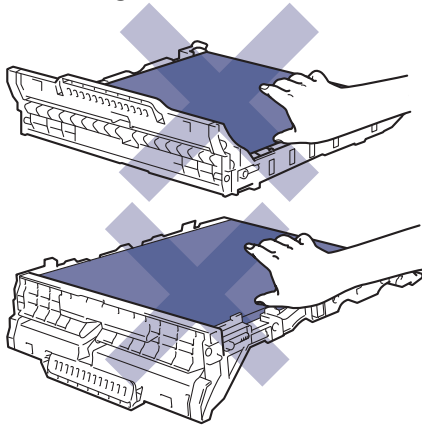

**Vaschetta di recupero toner**

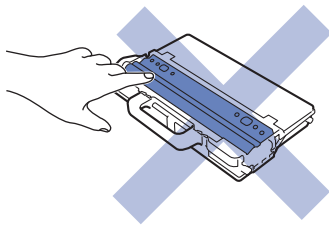

### **Informazioni correlate**

- **Manutenzione ordinaria**
  - [Sostituire la cartuccia toner](#)
  - [Sostituire l'unità tamburo](#)
  - [Sostituire l'unità cinghia](#)
  - [Sostituire la vaschetta di recupero toner](#)

#### **Argomenti correlati:**

- [Messaggi di errore e manutenzione](#)
  - [Materiali di consumo](#)
-

## Sostituire la cartuccia toner

Prima di iniziare la procedura di sostituzione ►► *Informazioni correlate: Sostituire i materiali di consumo*

1. Accertarsi che la macchina sia accesa.
2. Aprire il coperchio superiore fino a quando non si blocca in posizione aperta.

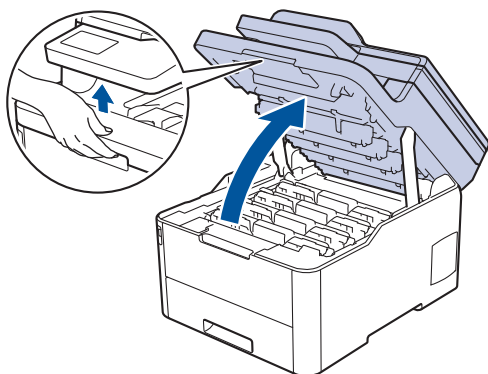

### **AVVERTENZA**

#### SUPERFICIE CALDA

Le parti interne della macchina saranno molto calde. Attendere che la macchina si raffreddi prima di toccarla.

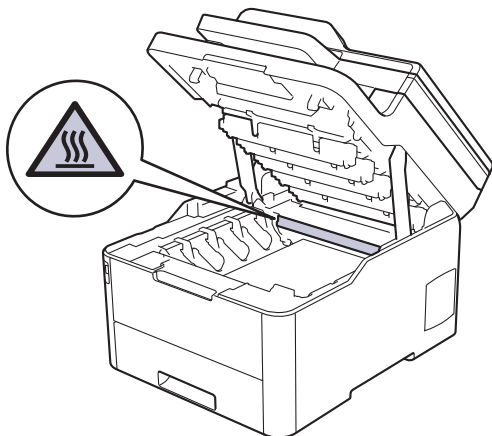

3. Rimuovere la cartuccia toner e l'unità tamburo per il colore indicato sull'LCD.

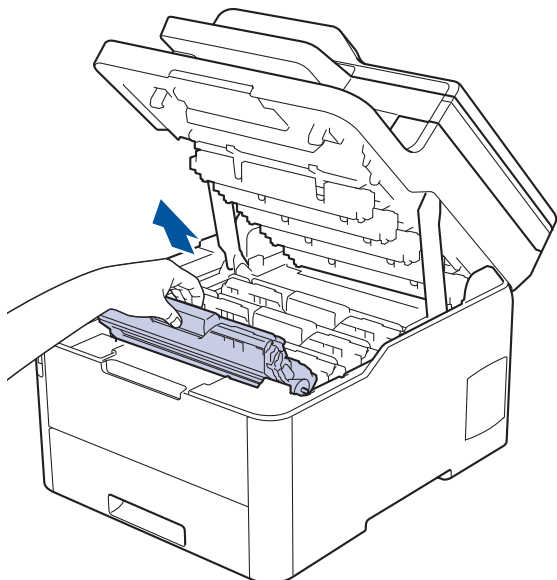

## **⚠ ATTENZIONE**

È consigliabile collocare i gruppi cartuccia toner e unità tamburo su una superficie piana e pulita, appoggiandoli su un foglio di carta nel caso si verificino fuoriuscite di toner.

## **IMPORTANTE**

NON toccare gli elettrodi mostrati nell'illustrazione per evitare di danneggiare la macchina con l'elettricità elettrostatica.

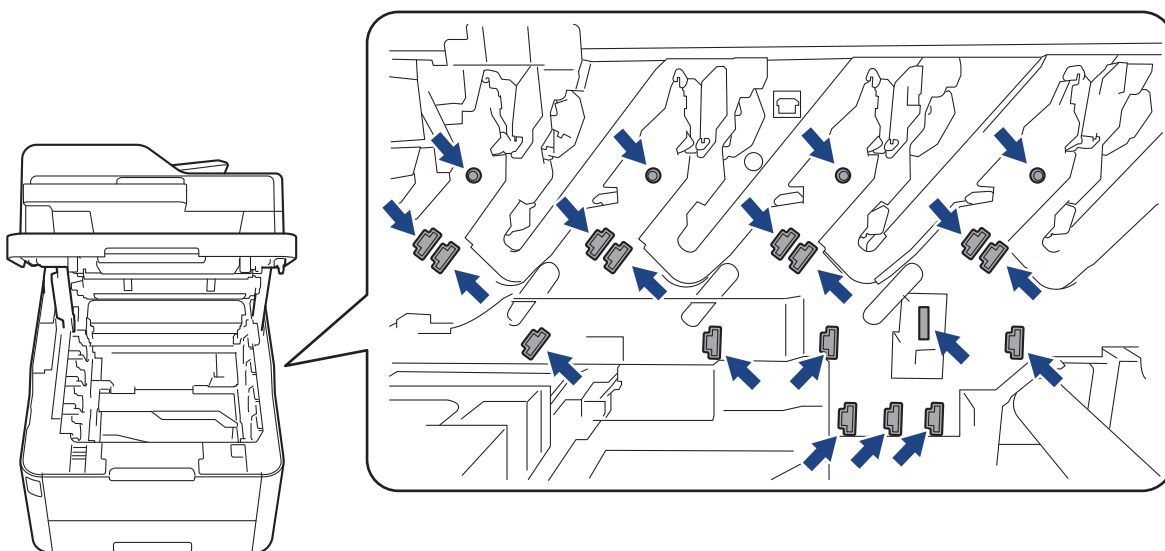

4. Premere la leva di blocco verde e rimuovere la cartuccia toner dall'unità tamburo.

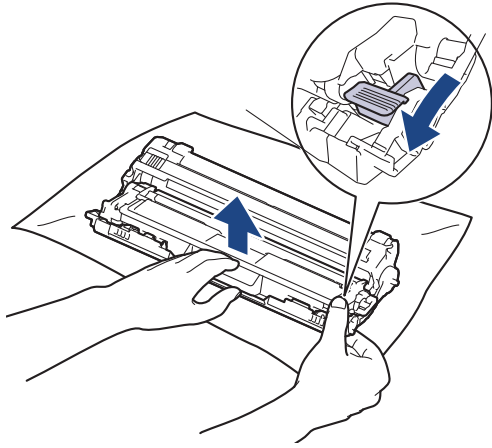

5. Disimballare la nuova cartuccia toner.
6. Rimuovere la copertura protettiva.

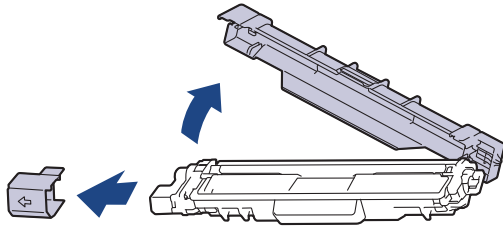

La forma della cartuccia toner varierà in base al paese e alla zona.

7. Inserire saldamente la nuova cartuccia toner all'interno dell'unità tamburo fino allo scatto in posizione.

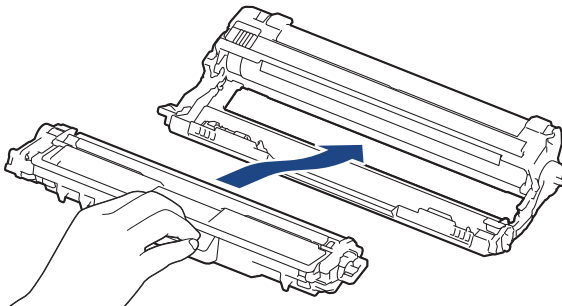

Accertarsi di inserire correttamente la cartuccia toner, altrimenti si può separare dall'unità tamburo.

8. Pulire il filo corona all'interno dell'unità tamburo facendo scorrere la linguetta verde da sinistra a destra e da destra a sinistra parecchie volte. Ripetere l'operazione per tutti i fili corona.

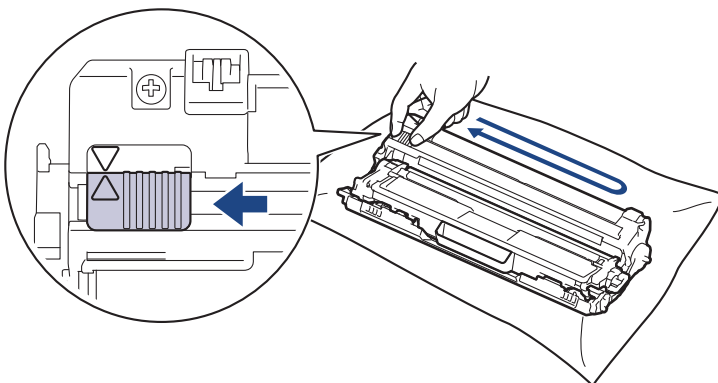

Accertarsi di riposizionare la linguetta verde nella posizione di riposo (▲). La freccia sulla scheda deve essere allineata a quella sull'unità tamburo. In caso contrario, le pagine stampate potrebbero contenere strisce verticali.



9. Infilare i gruppi cartuccia toner e unità tamburo nella macchina. Accertarsi di far corrispondere il colore della cartuccia toner con la stessa etichetta del colore sulla macchina.

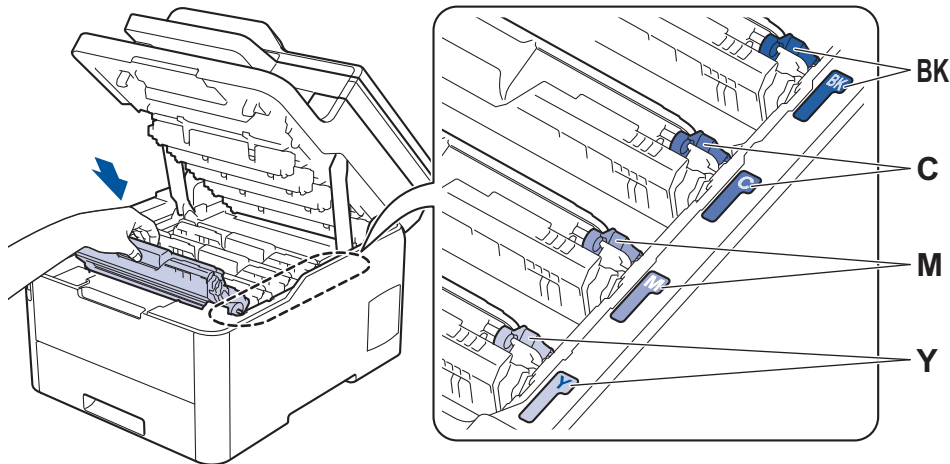

10. Chiudere il coperchio superiore della macchina.



- Dopo avere sostituito una cartuccia toner, NON spegnere la macchina o aprire il coperchio superiore finché il display non ritorna nella modalità Ready.
- La cartuccia toner in dotazione con la macchina Brother è una cartuccia toner iniziale.
- Si consiglia di tenere una cartuccia toner nuova pronta per l'uso quando viene visualizzata l'avvertenza Toner basso.
- Per ottenere una qualità di stampa elevata si consiglia di utilizzare esclusivamente cartucce toner Brother originali. Se si desidera acquistare le cartucce toner rivolgersi al servizio Assistenza clienti Brother o al distributore Brother di zona.
- NON disimballare la nuova cartuccia toner fino al momento dell'installazione.
- Se una cartuccia toner è lasciata fuori dalla confezione per un lungo periodo, la sua durata si riduce.
- Brother consiglia caldamente di NON ricaricare la cartuccia toner fornita con la macchina. Consigliamo caldamente inoltre di continuare a utilizzare esclusivamente cartucce toner di ricambio Brother originali. L'utilizzo o il tentativo di utilizzo di toner e/o cartucce di terzi nella macchina Brother può causare danni alla macchina e/o comportare qualità di stampa non soddisfacente. La copertura della nostra garanzia limitata non è applicabile a problemi causati dall'utilizzo di toner e/o cartucce di terzi. Per proteggere l'investimento e ottenere prestazioni ottimali dalla macchina Brother, consigliamo caldamente di utilizzare materiali di consumo Brother Original.



### Informazioni correlate

- [Sostituire i materiali di consumo](#)

#### Argomenti correlati:

- [Messaggi di errore e manutenzione](#)
- [Migliorare la qualità di stampa](#)

## Sostituire l'unità tamburo

Prima di iniziare la procedura di sostituzione ►► *Informazioni correlate: Sostituire i materiali di consumo*

- >> Sostituire l'unità tamburo
- >> Ripristino contatore tamburo (DCP-L3510CDW/DCP-L3517CDW)
- >> Ripristino contatore tamburo (DCP-L3550CDW/MFC-L3710CW/MFC-L3730CDN/MFC-L3750CDW/MFC-L3770CDW)

### Sostituire l'unità tamburo

1. Accertarsi che la macchina sia accesa.
2. Aprire il coperchio superiore fino a quando non si blocca in posizione aperta.

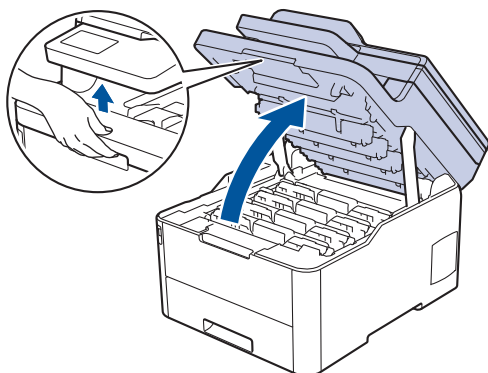

### ⚠ AVVERTENZA

#### SUPERFICIE CALDA

Le parti interne della macchina saranno molto calde. Attendere che la macchina si raffreddi prima di toccarla.

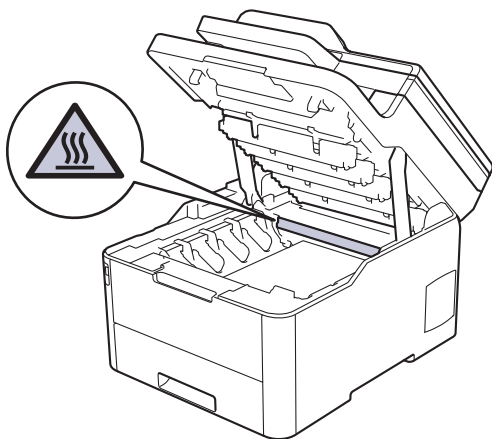

3. Rimuovere la cartuccia toner e l'unità tamburo per il colore indicato sull'LCD.

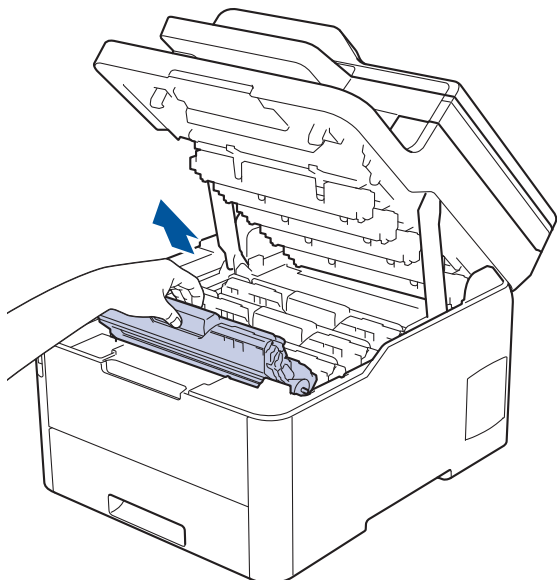

## **⚠ ATTENZIONE**

È consigliabile collocare i gruppi cartuccia toner e unità tamburo su una superficie piana e pulita, appoggiandoli su un foglio di carta nel caso si verifichino fuoriuscite di toner.

## **IMPORTANTE**

NON toccare gli elettrodi mostrati nell'illustrazione per evitare di danneggiare la macchina con l'elettricità elettrostatica.

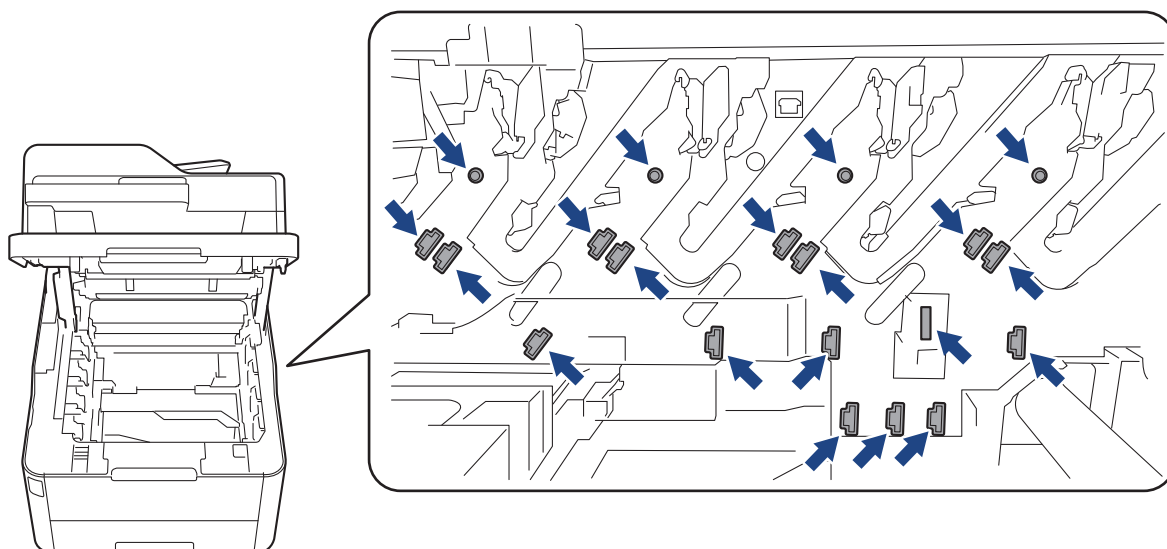

4. Premere la leva di blocco verde e rimuovere la cartuccia toner dall'unità tamburo.

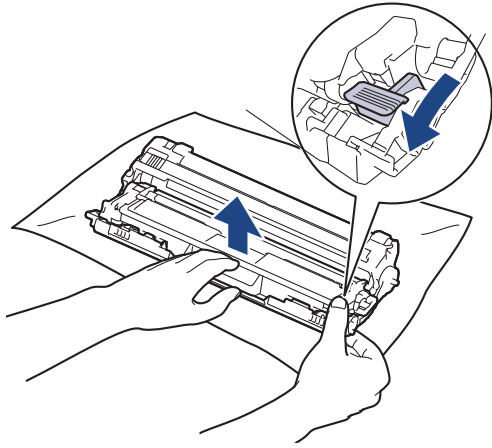

5. Disimballare la nuova unità tamburo.
6. Rimuovere la copertura protettiva.

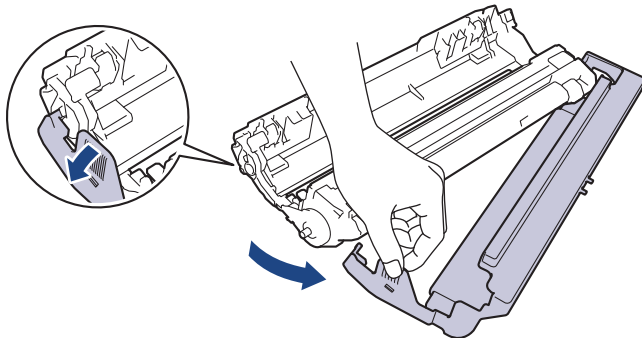

7. Reinserire saldamente la cartuccia toner all'interno della nuova unità tamburo fino allo scatto in posizione.

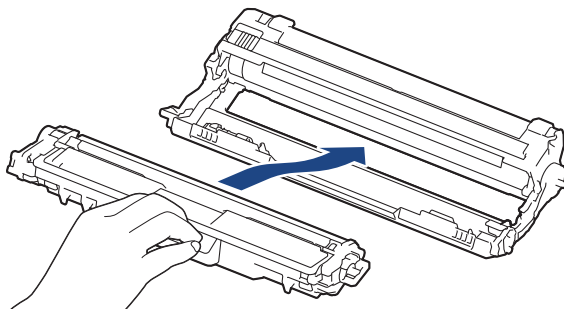

Accertarsi di inserire correttamente la cartuccia toner, altrimenti si può separare dall'unità tamburo.

8. Pulire il filo corona all'interno dell'unità tamburo facendo scorrere la linguetta verde da sinistra a destra e da destra a sinistra parecchie volte. Ripetere l'operazione per tutti i fili corona.

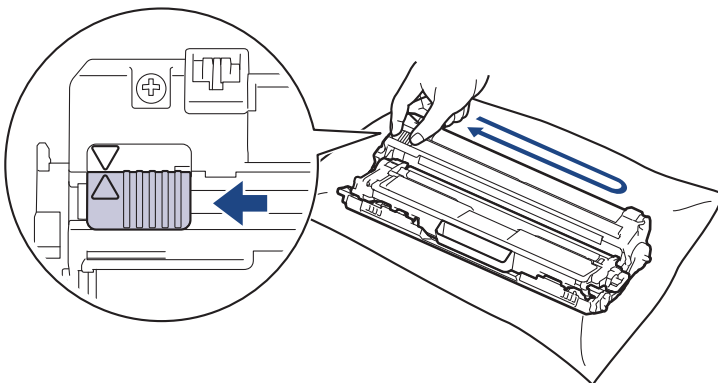

Accertarsi di riposizionare la linguetta verde nella posizione di riposo (▲). La freccia sulla scheda deve essere allineata a quella sull'unità tamburo. In caso contrario, le pagine stampate potrebbero contenere strisce verticali.

9. Infilare i gruppi cartuccia toner e unità tamburo nella macchina. Accertarsi di far corrispondere il colore della cartuccia toner con la stessa etichetta del colore sulla macchina.

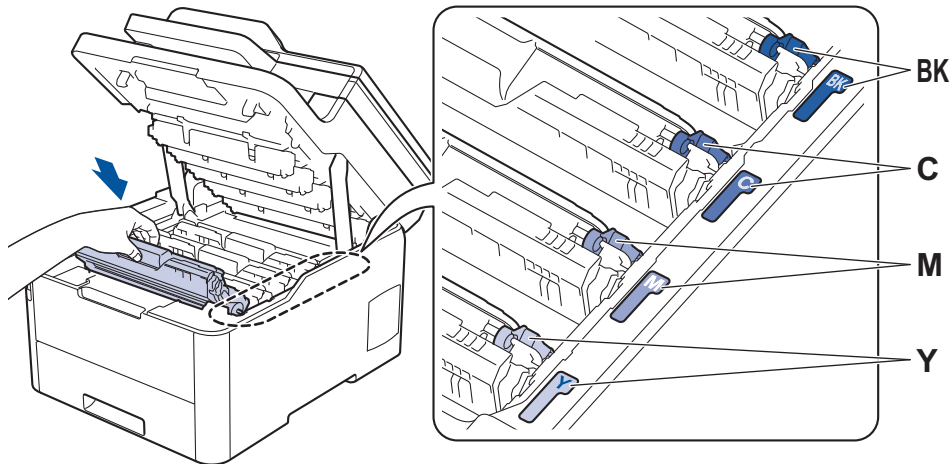

10. Chiudere il coperchio superiore della macchina.
11. Azzerare il contatore tamburo seguendo le istruzioni nella sezione successiva.

## NOTA

- Il consumo del tamburo si verifica in seguito all'utilizzo e alla rotazione del tamburo e all'interazione con la carta, il toner e altri materiali nel percorso della carta. Nella progettazione di questo prodotto, Brother ha deciso di utilizzare il numero di rotazioni del tamburo come fattore determinante ragionevole per la sua durata. Quando il tamburo raggiunge il limite di rotazione stabilito in fabbrica corrispondente al numero stimato di resa pagine, l'LCD del prodotto segnala che occorre sostituire il tamburo. Il prodotto proseguirà comunque a funzionare anche se la qualità di stampa potrebbe non essere ottimale.
- Se un'unità tamburo disimballata viene esposta alla luce diretta del sole o a illuminazione artificiale per periodi prolungati, può subire danni.
- Esistono molti fattori che determinano la durata effettiva del tamburo, come la temperatura, l'umidità, il tipo di carta, il tipo di toner usato e così via. In condizioni ideali, la durata media del tamburo è stimata a circa 18.000 pagine in base a una pagina per lavoro [pagine su un solo lato A4/letter]. Il numero di pagine può essere influenzato da diversi fattori, includendo senza limitazione il tipo e il formato del supporto. Molti fattori indipendenti dalla volontà del fabbricante ne possono influenzare la durata, e non è pertanto possibile garantire un numero minimo di pagine stampabili con lo stesso tamburo.
- Per ottenere le migliori prestazioni, usare solo toner originale Brother Original.
- La macchina deve essere utilizzata solo in un ambiente pulito, privo di polvere e con un'adeguata ventilazione.

La stampa con un'unità tamburo o un toner non Brother può ridurre non solo la qualità di stampa ma anche la qualità e la durata della stessa macchina. La garanzia non copre i problemi causati dall'utilizzo di un'unità tamburo o di un toner non Brother.

## IMPORTANTE

- Per evitare problemi di qualità di stampa o danni alla macchina, **NON** azzerare il contatore tamburo a meno che non si sostituisca l'unità tamburo.
- Azzerando il contatore tamburo senza sostituire l'unità tamburo, la macchina non sarà in grado di calcolare correttamente la durata residua del tamburo.
- L'uso di materiali di consumo non originali Brother può influire negativamente sulla qualità di stampa, sulle prestazioni hardware e sull'affidabilità della macchina.

## Ripristino contatore tamburo (DCP-L3510CDW/DCP-L3517CDW)

1. Accertarsi che la macchina sia accesa.

- 
2. Accertarsi che il coperchio della macchina sia chiuso.
  3. Tenere premuto **OK** mentre si preme **▲**.
  4. Premere **OK** per selezionare [Tamburo].
  5. Premere **▲** o **▼** per visualizzare il colore del toner per l'unità tamburo appena sostituita e premere **OK**.
  6. Premere **▲** per azzerare il contatore tamburo.

### **Ripristino contatore tamburo (DCP-L3550CDW/MFC-L3710CW/MFC-L3730CDN/ MFC-L3750CDW/MFC-L3770CDW)**

1. Accertarsi che la macchina sia accesa.
2. Premere e tenere premuto  per circa cinque secondi.
3. Premere [Tamburo].
4. Selezionare il colore del toner per l'unità tamburo appena sostituita.
5. Premere [Si].

#### **Informazioni correlate**

- [Sostituire i materiali di consumo](#)

#### **Argomenti correlati:**

- [Messaggi di errore e manutenzione](#)
  - [Migliorare la qualità di stampa](#)
-

## Sostituire l'unità cinghia

Prima di iniziare la procedura di sostituzione ►► *Informazioni correlate: Sostituire i materiali di consumo*

>> [Sostituire l'unità cinghia](#)

>> [Azzerare il contatore dell'unità cinghia \(DCP-L3510CDW/DCP-L3517CDW\)](#)

>> [Azzerare il contatore dell'unità cinghia \(DCP-L3550CDW/MFC-L3710CW/MFC-L3730CDN/MFC-L3750CDW/MFC-L3770CDW\)](#)

### Sostituire l'unità cinghia

1. Accertarsi che la macchina sia accesa.
2. Aprire il coperchio superiore fino a quando non si blocca in posizione aperta.

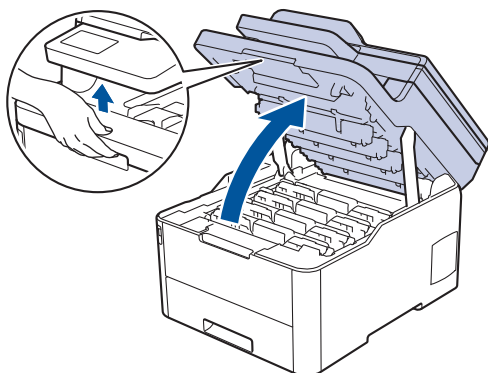

### **⚠ AVVERTENZA**

#### SUPERFICIE CALDA

Le parti interne della macchina saranno molto calde. Attendere che la macchina si raffreddi prima di toccarla.

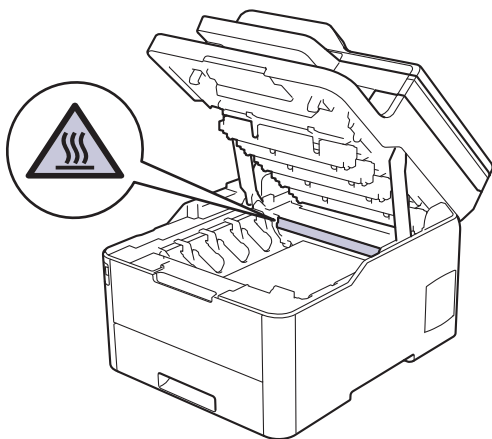

3. Rimuovere tutti i gruppi unità tamburo e cartuccia toner.

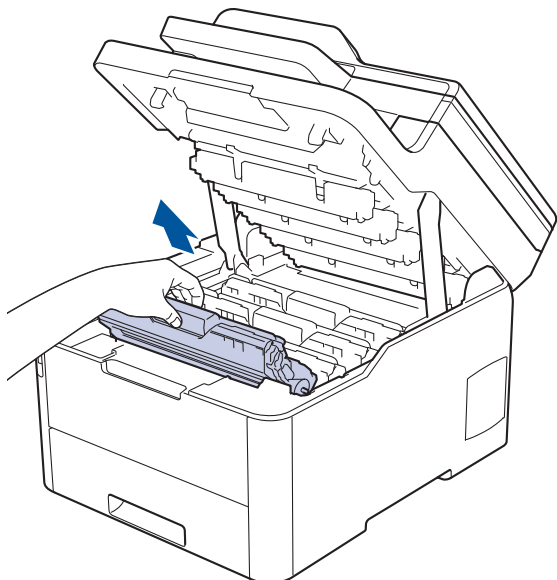

## **⚠ ATTENZIONE**

È consigliabile collocare i gruppi cartuccia toner e unità tamburo su una superficie piana e pulita, appoggiandoli su un foglio di carta nel caso si verifichino fuoriuscite di toner.

## **IMPORTANTE**

NON toccare gli elettrodi mostrati nell'illustrazione per evitare di danneggiare la macchina con l'elettricità elettrostatica.

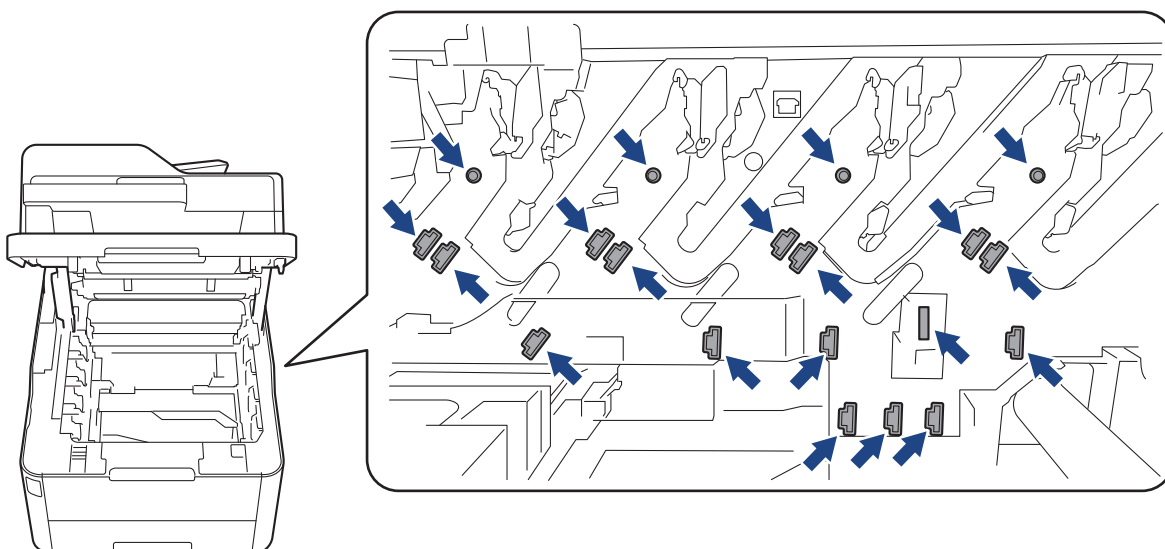

4. Afferrare la maniglia verde dell'unità cinghia e sollevare l'unità cinghia, quindi estrarla senza che tocchi la macchina.



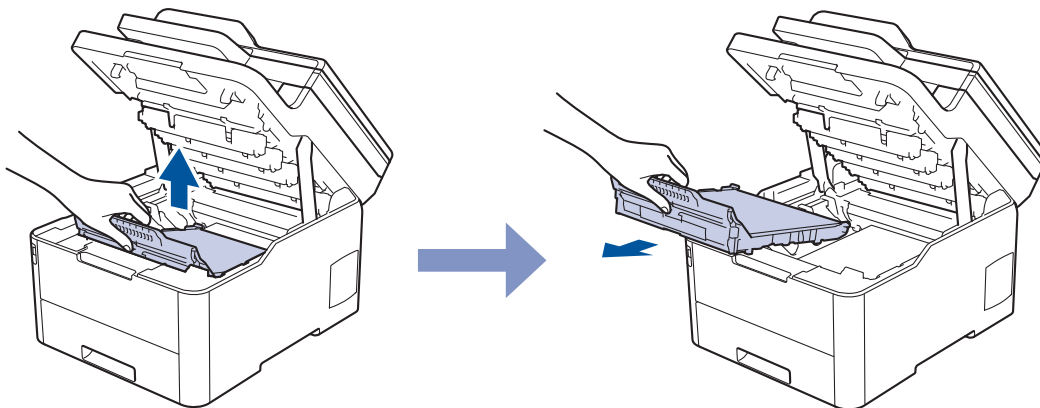

5. Estrarre la nuova unità cinghia dall'imballaggio e inserirla nella macchina.

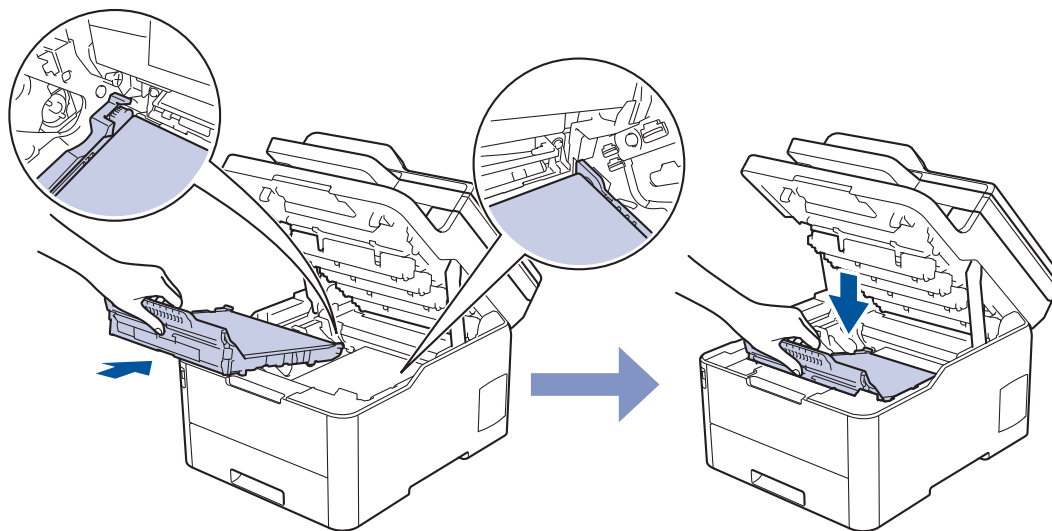

## NOTA

Per evitare problemi con la qualità di stampa, **NON** toccare mai le parti ombreggiate indicate nella figura.

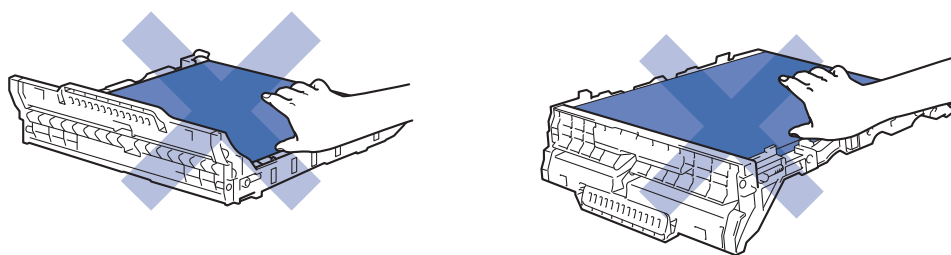

6. Reinserire ogni gruppo cartuccia toner e unità tamburo nella macchina. Accertarsi di far corrispondere il colore della cartuccia toner con la stessa etichetta del colore sulla macchina per tutti e quattro i gruppi cartuccia toner e unità tamburo.

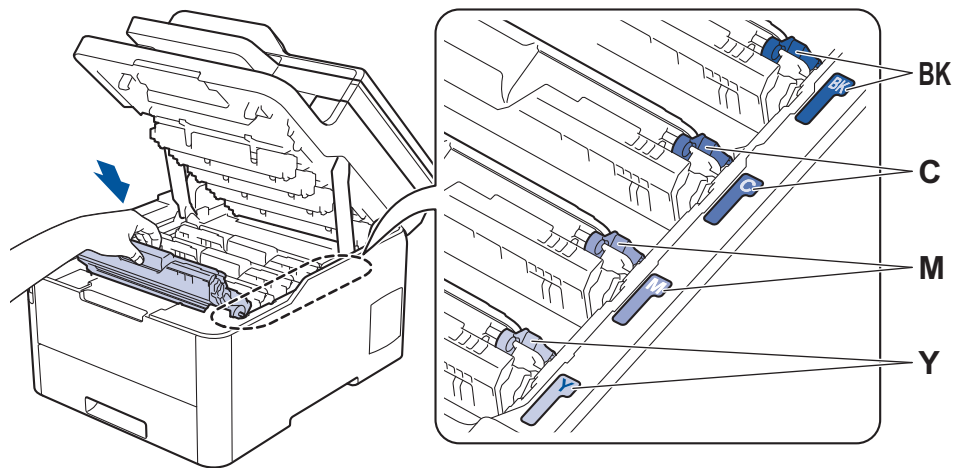

7. Chiudere il coperchio superiore della macchina.
8. Azzerare il contatore unità cinghia seguendo le istruzioni nella sezione successiva.

## IMPORTANTE

- Per evitare problemi di qualità di stampa o danni alla macchina, **NON** azzerare il contatore unità cinghia a meno che non si sostituisca l'unità cinghia.
- L'uso di materiali di consumo non originali Brother può influire negativamente sulla qualità di stampa, sulle prestazioni hardware e sull'affidabilità della macchina.

### Azzerare il contatore dell'unità cinghia (DCP-L3510CDW/DCP-L3517CDW)

1. Accertarsi che la macchina sia accesa.
2. Accertarsi che il coperchio della macchina sia chiuso.
3. Tenere premuto **OK** mentre si preme **▲**.
4. Premere **▲** o **▼** per visualizzare l'opzione [Cinghia], quindi premere **OK**.
5. Premere **▲** per azzerare il contatore cinghia.

### Azzerare il contatore dell'unità cinghia (DCP-L3550CDW/MFC-L3710CW/MFC-L3730CDN/MFC-L3750CDW/MFC-L3770CDW)

1. Accertarsi che la macchina sia accesa.
2. Premere e tenere premuto  per circa cinque secondi.
3. Premere [Gruppo Cinghia].
4. Premere [Si].



#### Informazioni correlate

- [Sostituire i materiali di consumo](#)

#### Argomenti correlati:

- [Messaggi di errore e manutenzione](#)
- [Migliorare la qualità di stampa](#)

## Sostituire la vaschetta di recupero toner

Prima di iniziare la procedura di sostituzione ►► *Informazioni correlate: Sostituire i materiali di consumo*

1. Accertarsi che la macchina sia accesa.
2. Aprire il coperchio superiore fino a quando non si blocca in posizione aperta.

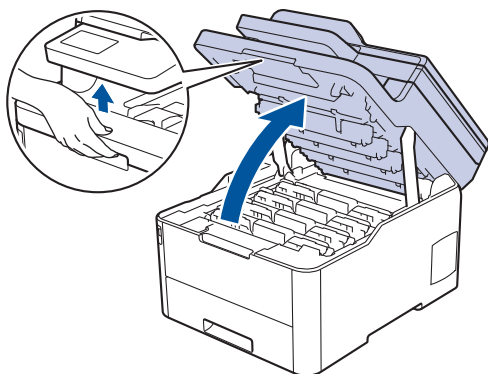

### ⚠ AVVERTENZA

#### SUPERFICIE CALDA

Le parti interne della macchina saranno molto calde. Attendere che la macchina si raffreddi prima di toccarla.

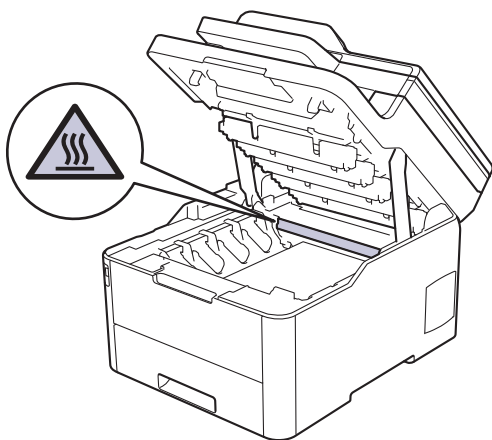

3. Rimuovere tutti i gruppi unità tamburo e cartuccia toner.

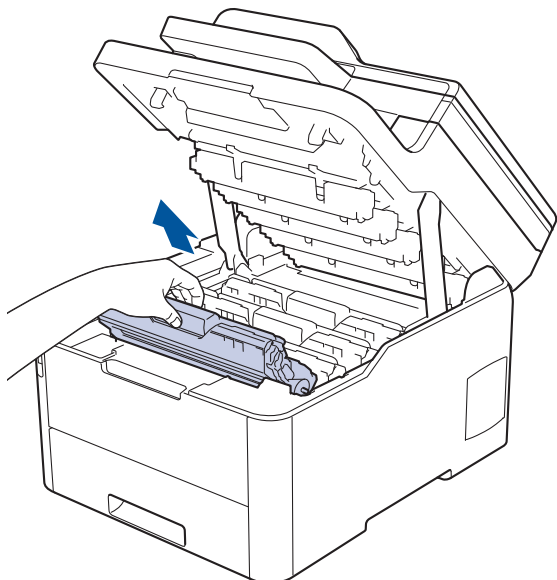

## **⚠ ATTENZIONE**

È consigliabile collocare i gruppi cartuccia toner e unità tamburo su una superficie piana e pulita, appoggiandoli su un foglio di carta nel caso si verifichino fuoriuscite di toner.

## **IMPORTANTE**

NON toccare gli elettrodi mostrati nell'illustrazione per evitare di danneggiare la macchina con l'elettricità elettrostatica.

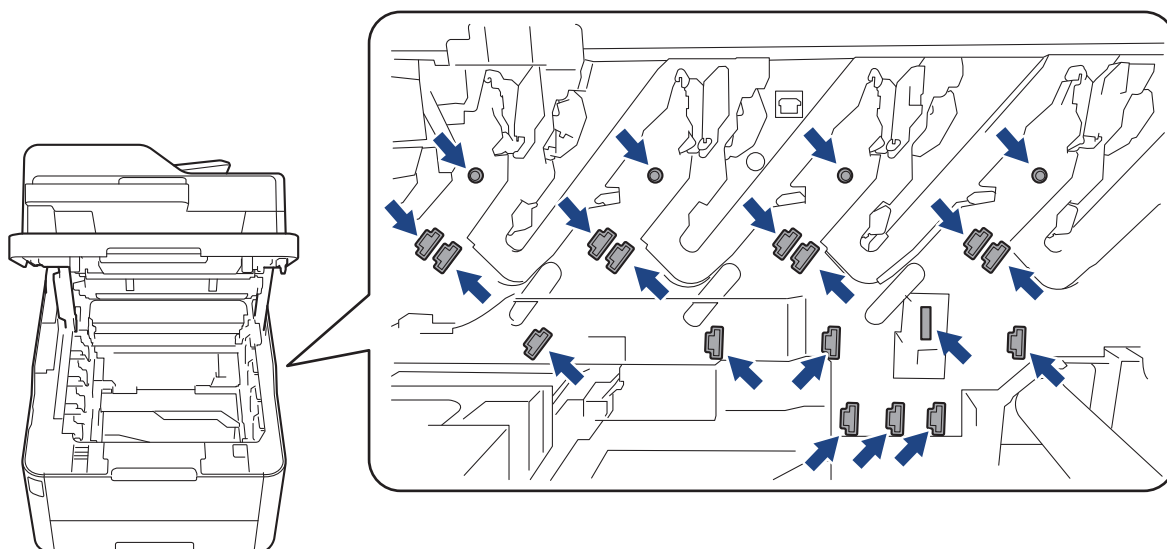

4. Afferrare la maniglia verde dell'unità cinghia e sollevare l'unità cinghia, quindi estrarla senza che tocchi la macchina.

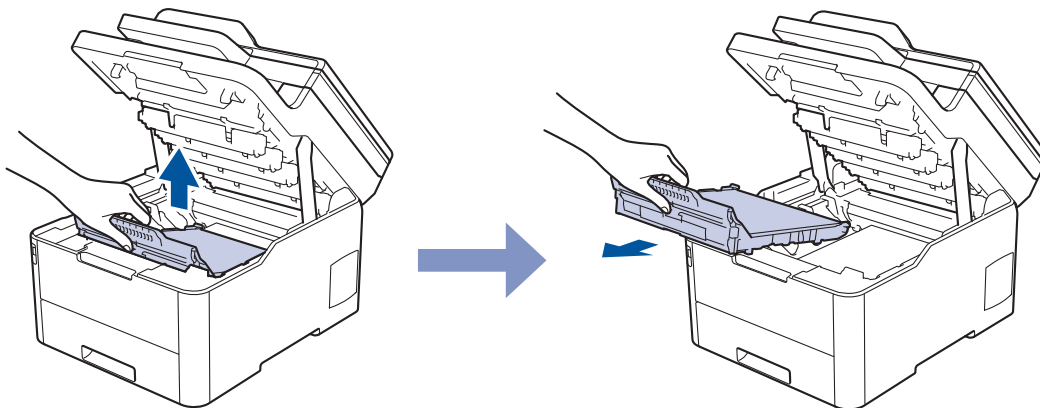

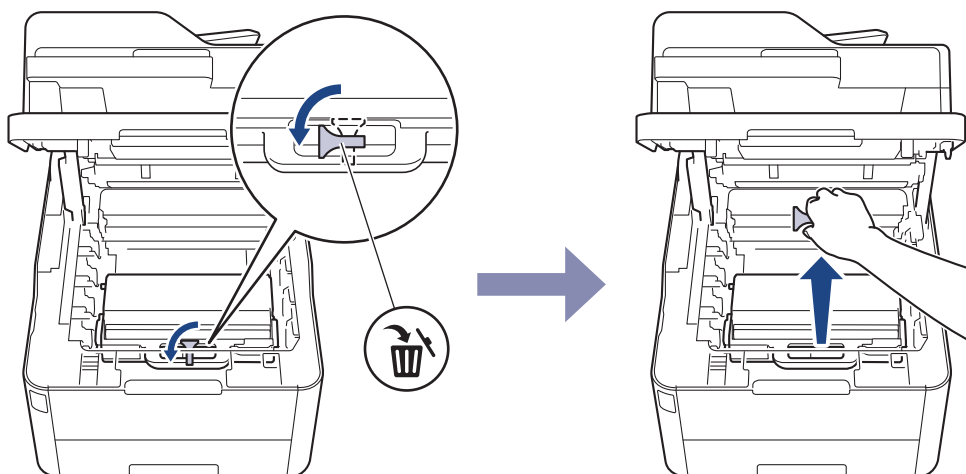

5. Rimuovere il materiale di imballaggio arancione e smaltirlo.

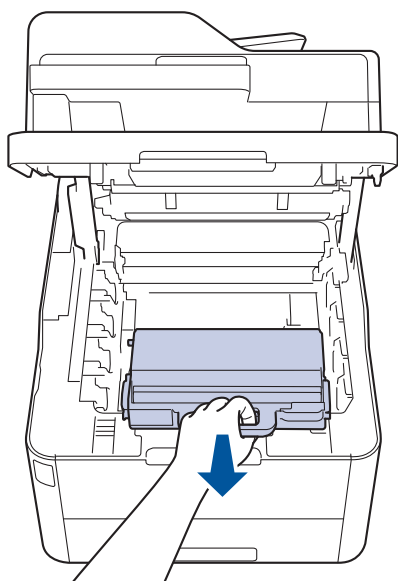

 Questo passaggio è necessario soltanto quando si sostituisce la vaschetta di recupero toner per la prima volta e non è richiesto per la vaschetta di recupero toner sostitutiva. Il materiale di imballaggio arancione è installato in fabbrica per proteggere la macchina durante la spedizione.

6. Afferrare la maniglia verde della vaschetta di recupero toner e rimuovere la vaschetta dalla macchina.



 **NON riutilizzare la vaschetta di recupero toner.**

7. Aprire la nuova vaschetta di recupero toner e installarla nella macchina. Accertarsi che la vaschetta di recupero toner si trovi orizzontale e saldamente in posizione.

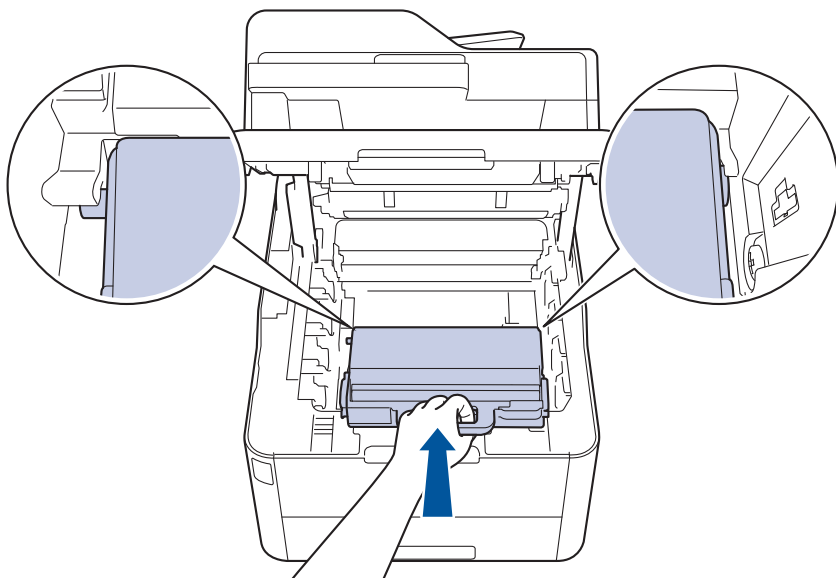

8. Reinserrire l'unità cinghia nella macchina.

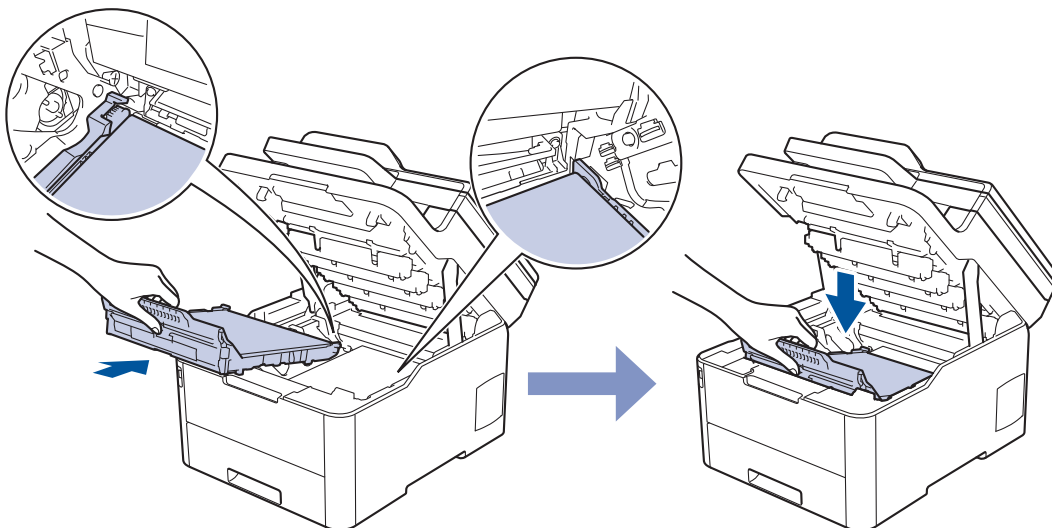

## NOTA

Per evitare problemi con la qualità di stampa, NON toccare mai le parti ombreggiate indicate nella figura.

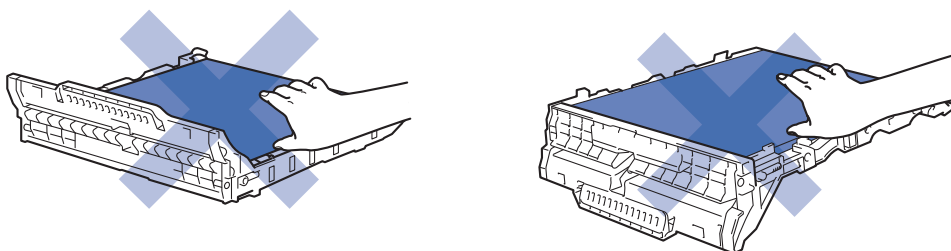

9. Reinserrire ogni gruppo cartuccia toner e unità tamburo nella macchina. Accertarsi di far corrispondere il colore della cartuccia toner con la stessa etichetta del colore sulla macchina per tutti e quattro i gruppi cartuccia toner e unità tamburo.

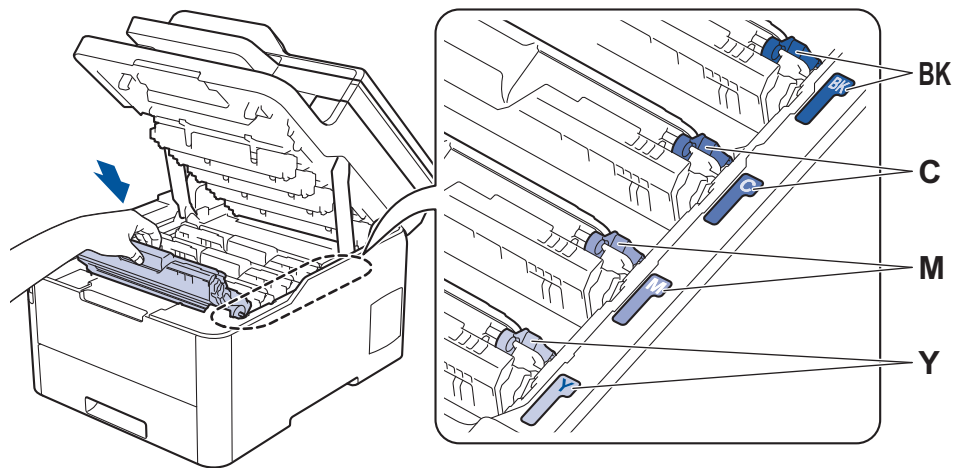

10. Chiudere il coperchio superiore della macchina.

### ✓ Informazioni correlate

- [Sostituire i materiali di consumo](#)

#### **Argomenti correlati:**

- [Messaggi di errore e manutenzione](#)
-

## Pulire la macchina

Pulire l'interno e l'esterno della macchina con un panno asciutto e privo di lanugine.

Quando si sostituisce la cartuccia toner o l'unità tamburo, accertarsi di pulire l'interno della macchina. Se le pagine stampate sono macchiate con il toner, pulire l'interno della macchina con un panno asciutto e privo di lanugine.

### ⚠ AVVERTENZA

- NON utilizzare alcuna sostanza infiammabile, qualsiasi tipo di spray o solventi/liquidi organici contenenti alcol o ammoniaca per pulire le superfici interne o esterne del prodotto. In caso contrario si può verificare un incendio. Utilizzare, invece, solo un panno asciutto e privo di lanugine.



### IMPORTANTE

- NON utilizzare alcol isopropilico per pulire il pannello dei comandi. Potrebbe provocare la rottura del pannello.
- Per evitare problemi di qualità di stampa, NON toccare le parti ombreggiate mostrate nell'illustrazione.

#### Cartuccia toner

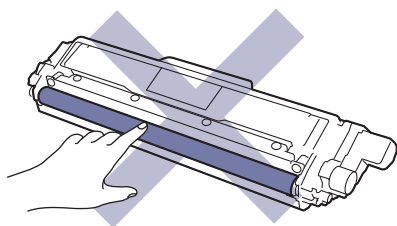

#### Unità tamburo

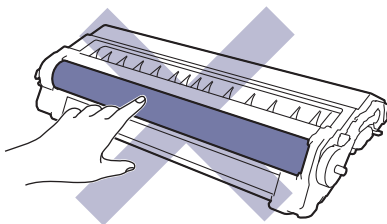
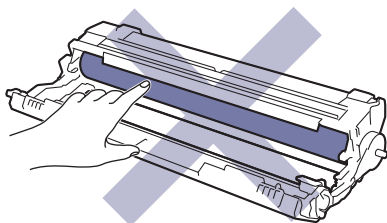



---

### Unità cinghia

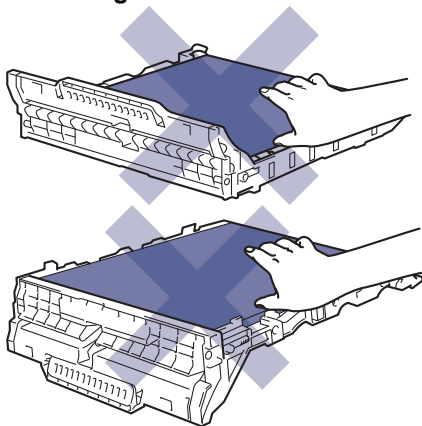

### Vaschetta di recupero toner

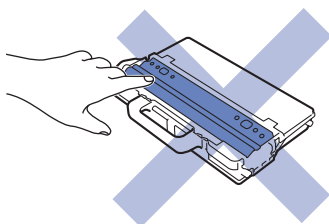

### Informazioni correlate

- **Manutenzione ordinaria**
    - Pulire lo scanner
    - Pulire le testine LED
    - Pulire l'LCD touchscreen
    - Pulire il filo corona
    - Pulizia dell'unità tamburo
    - Pulire i rulli di presa
-

## Pulire lo scanner

1. Tenere premuto  per spegnere la macchina.
2. Sollevare il coperchio documenti (1). Pulire la superficie in plastica bianca (2) e il piano dello scanner (3) sottostante con un panno morbido privo di lanugine inumidito con acqua.

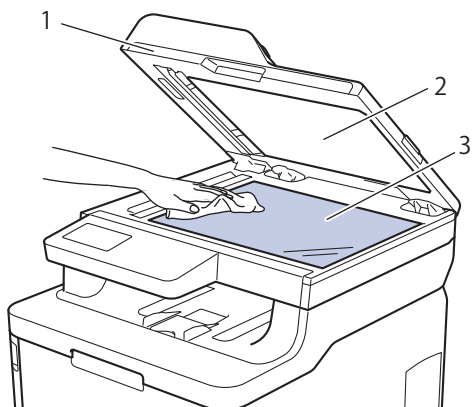

3. Nell'unità ADF, pulire la pellicola bianca (1) e la striscia di vetro del piano dello scanner sottostante (2) con un panno morbido privo di lanugine inumidito con acqua.

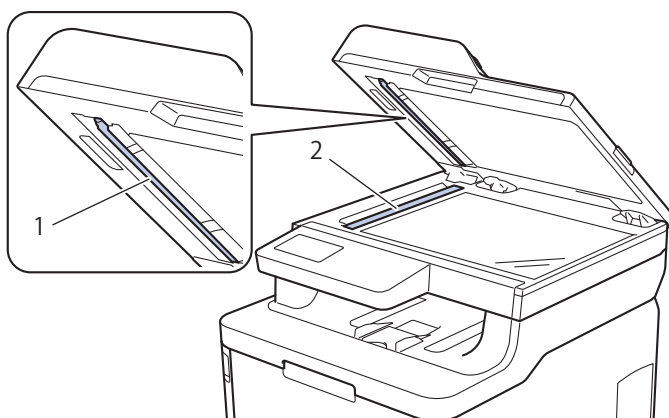

4. Aprire il coperchio del piano dello scanner (1) e pulire l'altra barra bianca (2) e la striscia del piano dello scanner (3) (solo per i modelli supportati).

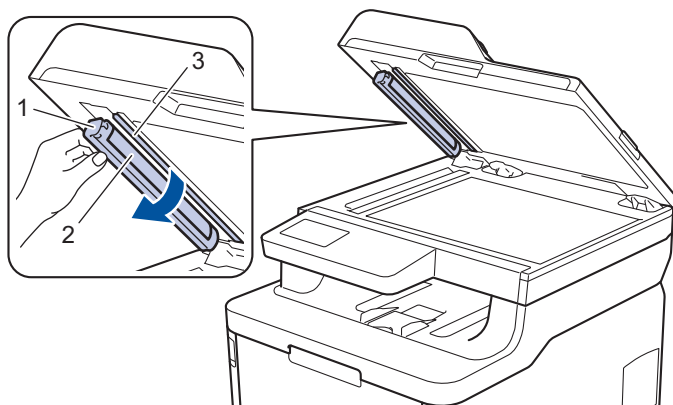

5. Chiudere il coperchio documenti.
6. Premere  per accendere la macchina.

### Informazioni correlate

- [Pulire la macchina](#)

## Pulire le testine LED

In caso di problemi di qualità di stampa, ad esempio colori sbiaditi, segni bianchi o strisce lungo la pagina, pulire le testine LED come segue:

1. Tenere premuto  per spegnere la macchina.
2. Aprire il coperchio superiore fino a quando non si blocca in posizione aperta.

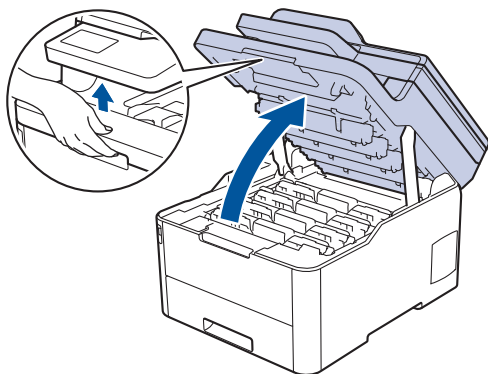

3. Pulire ogni finestra della testina LED (1) con un panno morbido, asciutto e privo di lanugine. Non toccare le finestre con le dita.

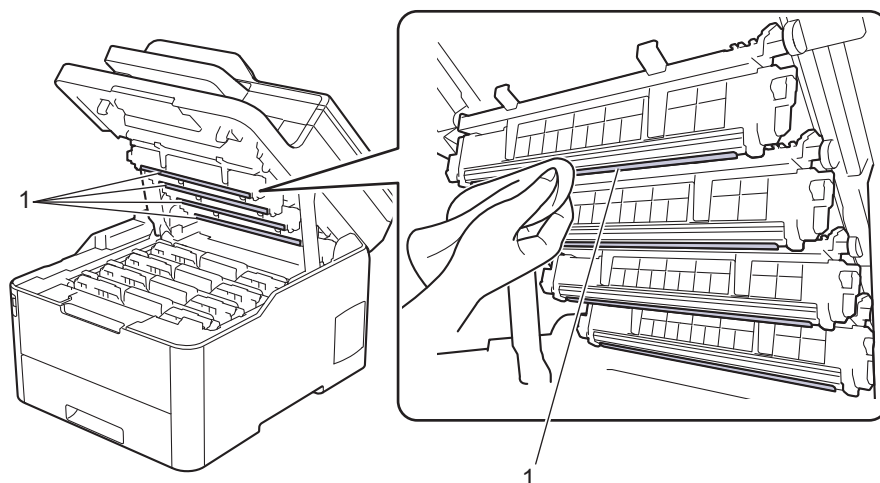

4. Chiudere il coperchio superiore della macchina.
5. Premere  per accendere la macchina.

### Informazioni correlate

- [Pulire la macchina](#)

#### Argomenti correlati:

- [Migliorare la qualità di stampa](#)

## Pulire l'LCD touchscreen

**Modelli correlati:** DCP-L3550CDW/MFC-L3710CW/MFC-L3730CDN/MFC-L3750CDW/MFC-L3770CDW

### IMPORTANTE

NON utilizzare detergenti liquidi (incluso etanolo).

1. Tenere premuto  per spegnere la macchina.
2. Pulire il touchscreen con un panno asciutto, privo di lanugine.

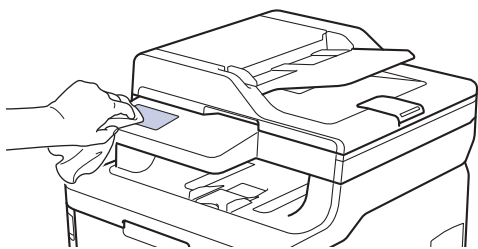

3. Premere  per accendere la macchina.



### Informazioni correlate

- [Pulire la macchina](#)

## Pulire il filo corona

1. Aprire il coperchio superiore fino a quando non si blocca in posizione aperta.

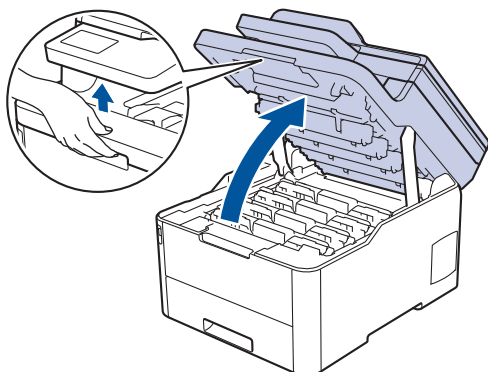

### ⚠ AVVERTENZA

#### SUPERFICIE CALDA

Le parti interne della macchina saranno molto calde. Attendere che la macchina si raffreddi prima di toccarla.

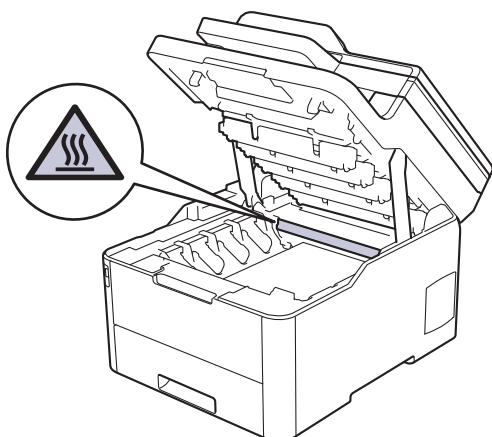

2. Rimuovere i gruppi unità tamburo e cartuccia toner.

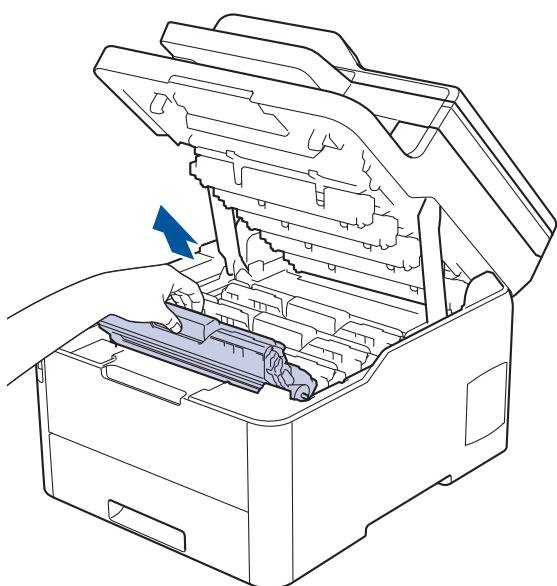

## ⚠ ATTENZIONE

È consigliabile collocare i gruppi cartuccia toner e unità tamburo su una superficie piana e pulita, appoggiandoli su un foglio di carta nel caso si verificino fuoriuscite di toner.

## IMPORTANTE

NON toccare gli elettrodi mostrati nell'illustrazione per evitare di danneggiare la macchina con l'elettricità elettrostatica.

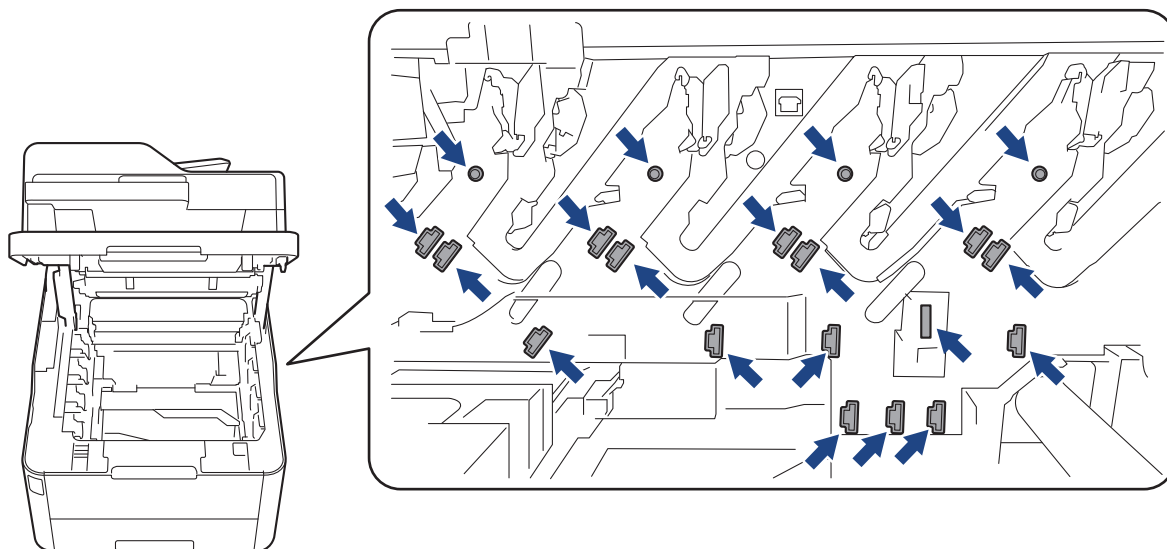

3. Pulire il filo corona all'interno dell'unità tamburo facendo scorrere la linguetta verde da sinistra a destra e da destra a sinistra parecchie volte. Ripetere l'operazione per tutti i fili corona.

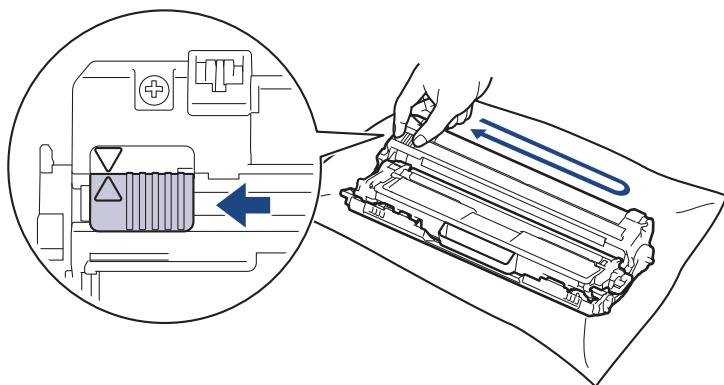

Accertarsi di riposizionare la linguetta verde nella posizione di riposo (▲). La freccia sulla scheda deve essere allineata a quella sull'unità tamburo. In caso contrario, le pagine stampate potrebbero contenere strisce verticali.

4. Infilare i gruppi cartuccia toner e unità tamburo nella macchina. Accertarsi di far corrispondere il colore della cartuccia toner con la stessa etichetta del colore sulla macchina.

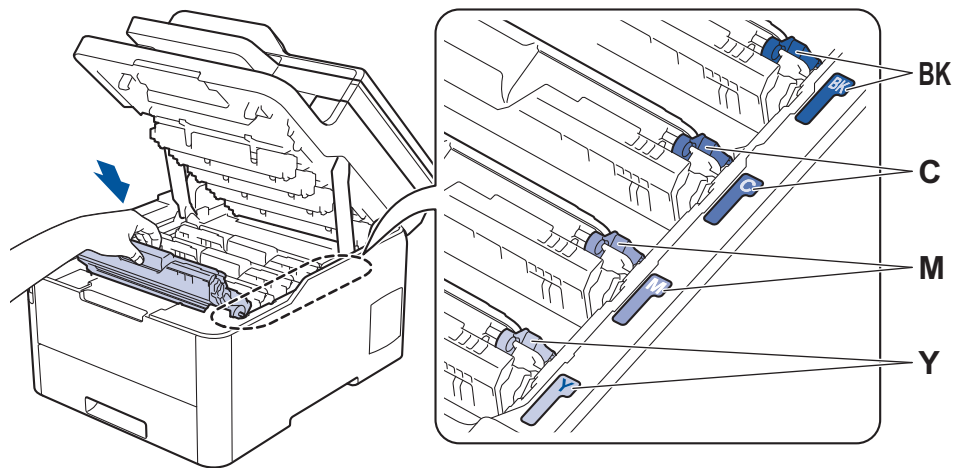

5. Chiudere il coperchio superiore della macchina.

### **Informazioni correlate**

- [Pulire la macchina](#)

#### **Argomenti correlati:**

- [Messaggi di errore e manutenzione](#)
-

## Pulizia dell'unità tamburo

Se la stampa presenta pallini neri o bianchi o altri segni ripetitivi a intervalli di 94 mm, è possibile che sia presente materiale estraneo, ad esempio colla o un'etichetta, sulla superficie del tamburo.

>> [DCP-L3510CDW/DCP-L3517CDW](#)

>> [DCP-L3550CDW/MFC-L3710CW/MFC-L3730CDN/MFC-L3750CDW/MFC-L3770CDW](#)

### DCP-L3510CDW/DCP-L3517CDW

1. Controllare che la macchina si trovi in modalità Ready.
2. Premere **Menu**.
3. Premere ▲ o ▼ per selezionare quanto segue:
  - a. Selezionare [Stamp.rapporto]. Premere **OK**.
  - b. Selezionare [Test punti DR]. Premere **OK**.La macchina stampa il foglio di controllo dei punti del tamburo.

4. Tenere premuto  per spegnere la macchina.
5. Aprire il coperchio superiore fino a quando non si blocca in posizione aperta.

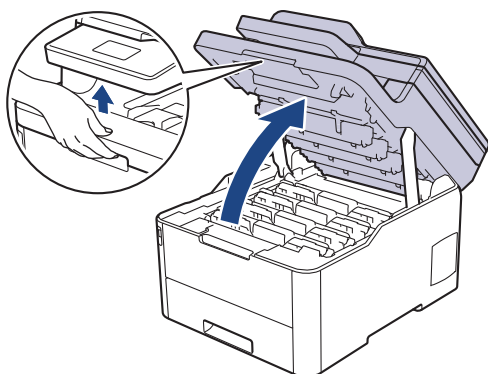

### AVVERTENZA

#### SUPERFICIE CALDA

Le parti interne della macchina saranno molto calde. Attendere che la macchina si raffreddi prima di toccarla.

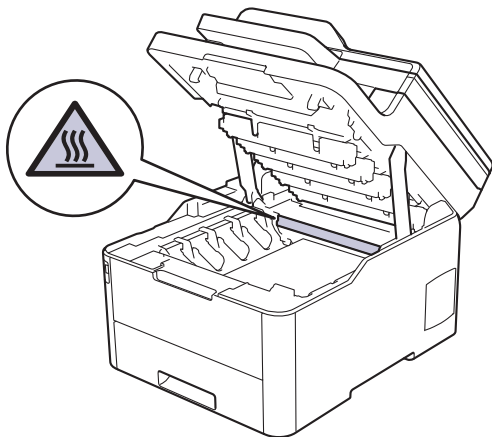

6. Il colore dei punti stampati sul foglio di controllo punti tamburo è il colore del tamburo da pulire. Rimuovere il gruppo cartuccia toner e unità tamburo corrispondente al colore che causa il problema.



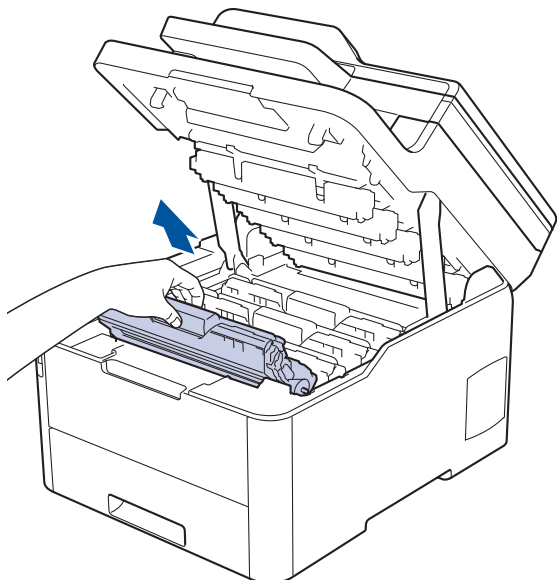

## **⚠ ATTENZIONE**

È consigliabile collocare i gruppi cartuccia toner e unità tamburo su una superficie piana e pulita, appoggiandoli su un foglio di carta nel caso si verificino fuoriuscite di toner.

## **IMPORTANTE**

NON toccare gli elettrodi mostrati nell'illustrazione per evitare di danneggiare la macchina con l'elettricità elettrostatica.

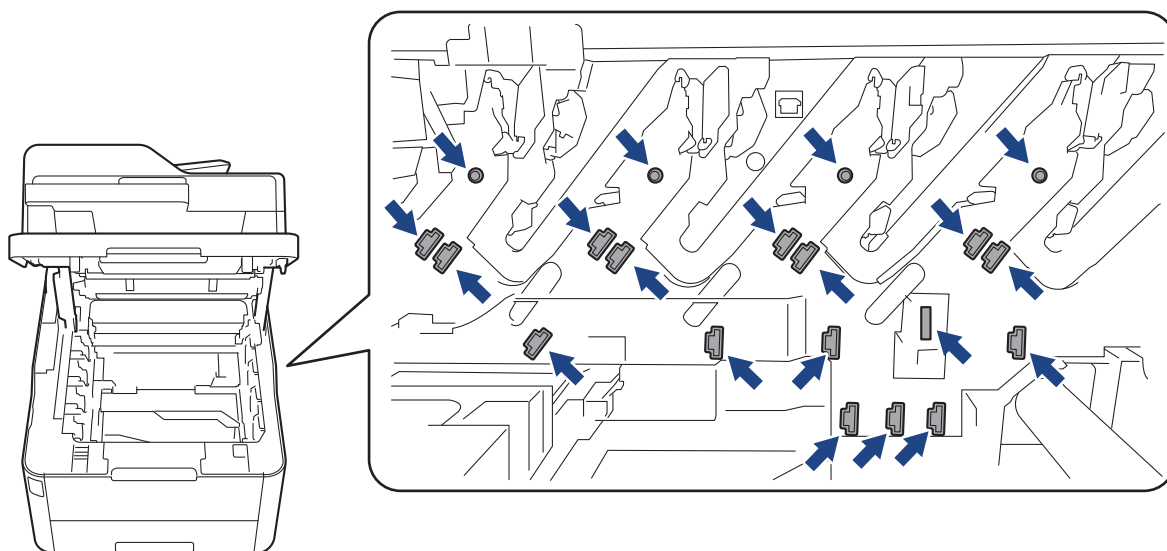

7. Premere la leva di blocco verde e rimuovere la cartuccia toner dall'unità tamburo.

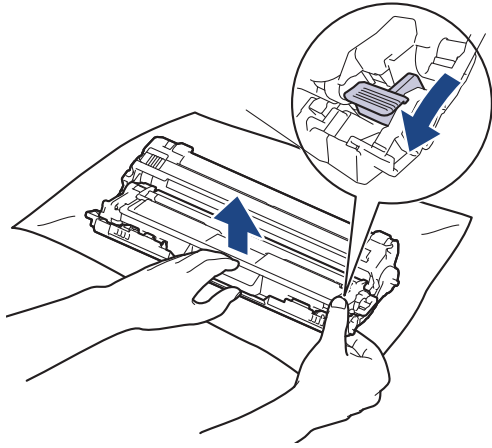

Per evitare problemi con la qualità di stampa, **NON** toccare alcuna superficie dell'unità tamburo a eccezione dell'ingranaggio.

8. Sollevare il telaio dell'unità tamburo dalla maniglia e ruotarlo in senso antiorario, come mostrato.

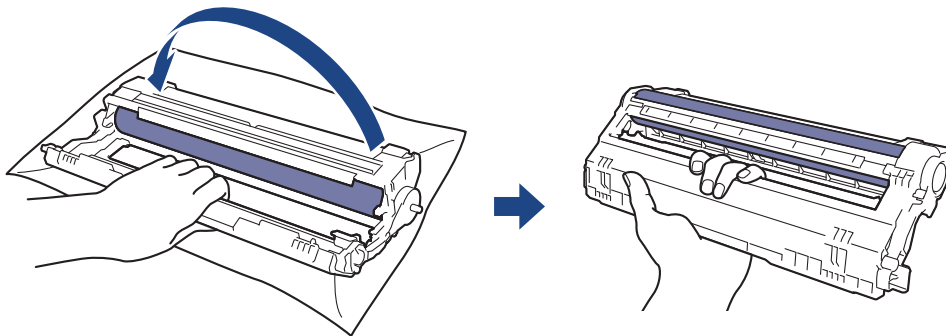

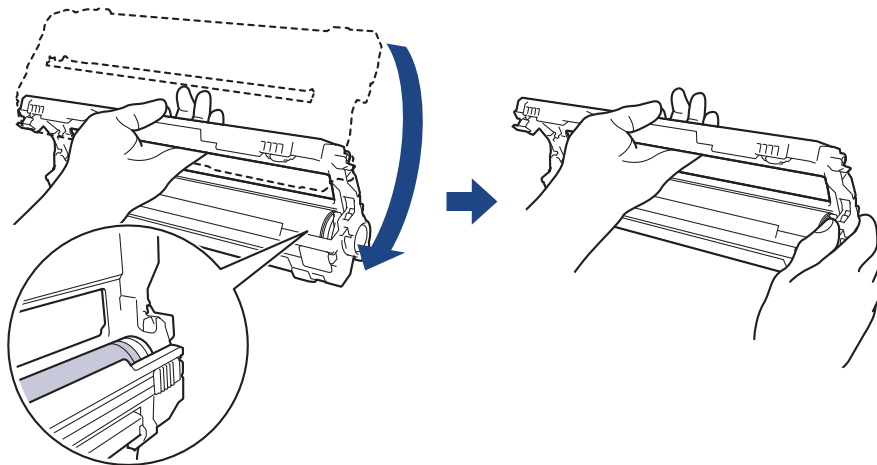

9. Allentare la presa in modo che il telaio scenda in avanti, quindi utilizzare la mano destra per posizionare l'ingranaggio dell'unità tamburo all'interno del lato destro del telaio.

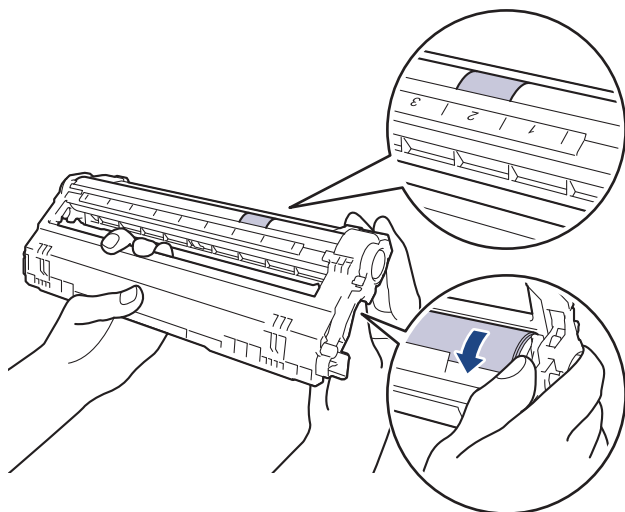

Per evitare problemi con la qualità di stampa, **NON** toccare alcuna superficie dell'unità tamburo a eccezione dell'ingranaggio.

10. Inclinare la mano sinistra in alto per sollevare il telaio in modo che la griglia numerata sia visibile, come mostrato. Utilizzare la mano destra per ruotare il tamburo mentre si cercano segni o residui sulla superficie del tamburo.



 Utilizzare i numeri di colonna accanto al rullo del tamburo per individuare il segno. Ad esempio, un punto nella colonna 2 del foglio di controllo punti tamburo indica che è presente un segno nella zona "2" del tamburo.

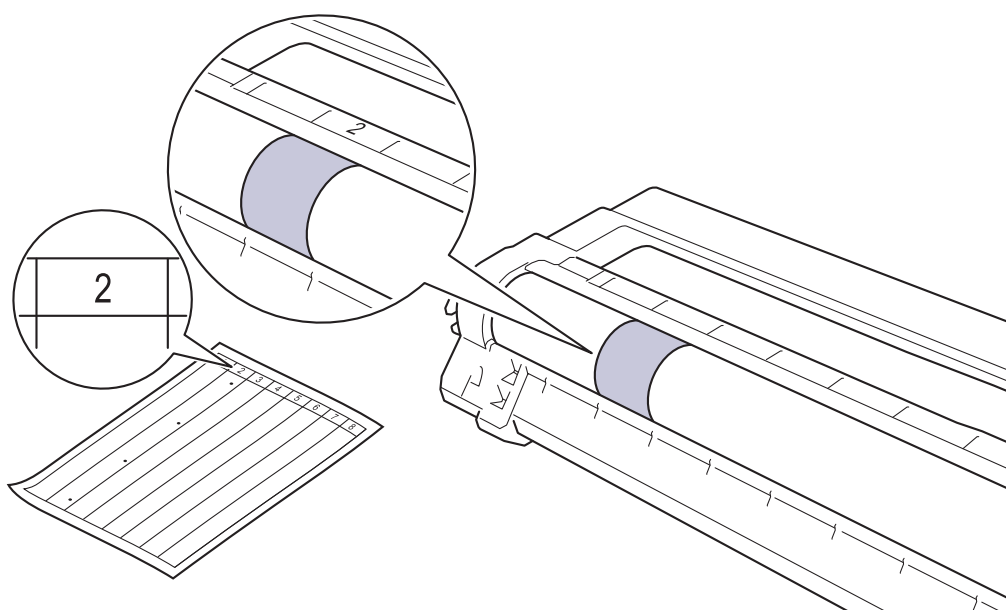

11. Pulire delicatamente la superficie del tamburo con un batuffolo di cotone asciutto fino a rimuovere il segno sulla superficie.

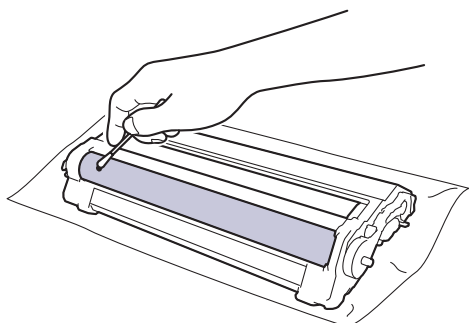

## NOTA

Non pulire la superficie del tamburo fotosensibile con un oggetto appuntito o con sostanze liquide.

12. Reinserrire saldamente la cartuccia toner all'interno dell'unità tamburo fino allo scatto in posizione.

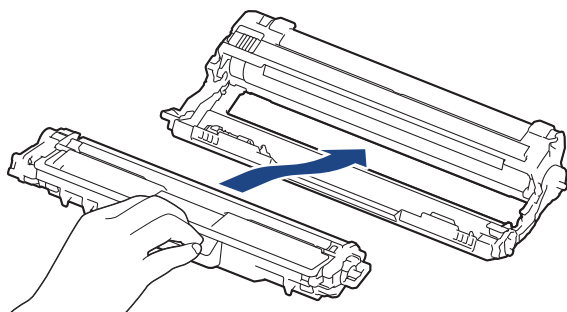

Accertarsi di inserire correttamente la cartuccia toner, altrimenti si può separare dall'unità tamburo.

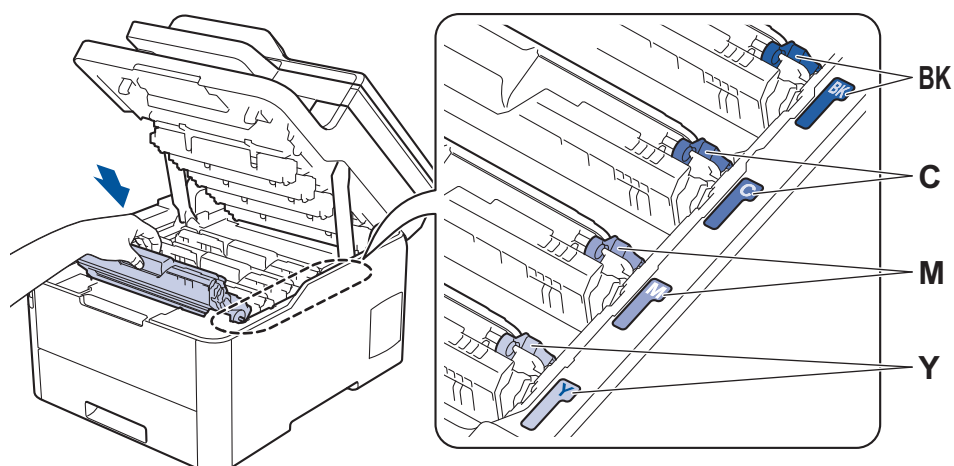

13. Infilare i gruppi cartuccia toner e unità tamburo nella macchina. Accertarsi di far corrispondere il colore della cartuccia toner con la stessa etichetta del colore sulla macchina.



14. Chiudere il coperchio superiore della macchina.

15. Premere  per accendere la macchina.

### DCP-L3550CDW/MFC-L3710CW/MFC-L3730CDN/MFC-L3750CDW/MFC-L3770CDW

1. Controllare che la macchina si trovi in modalità Ready.
2. Premere  [Impostazioni] > [Tutte le imp.] > [Stamp.rapporto] > [Stampa punti tamburo].
3. Premere [Si].  
La macchina stampa il foglio di controllo dei punti del tamburo.
4. Tenere premuto  per spegnere la macchina.
5. Aprire il coperchio superiore fino a quando non si blocca in posizione aperta.

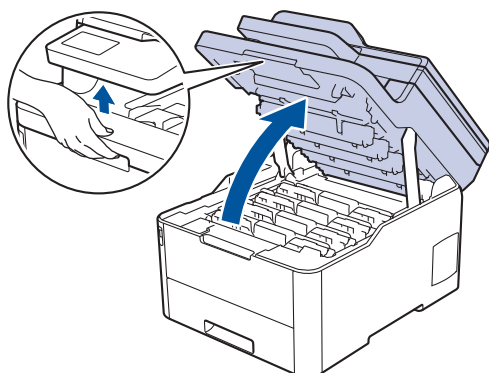

## **⚠ AVVERTENZA**

### **SUPERFICIE CALDA**

Le parti interne della macchina saranno molto calde. Attendere che la macchina si raffreddi prima di toccarla.

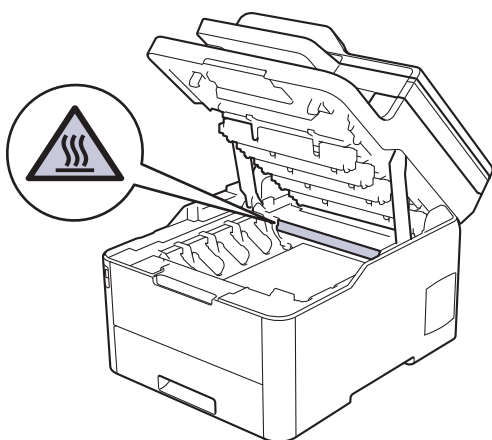

6. Il colore dei punti stampati sul foglio di controllo punti tamburo è il colore del tamburo da pulire. Rimuovere il gruppo cartuccia toner e unità tamburo corrispondente al colore che causa il problema.

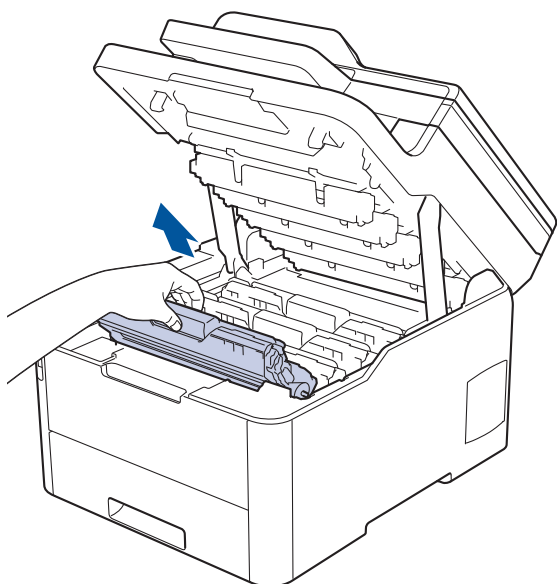

## **⚠ ATTENZIONE**

È consigliabile collocare i gruppi cartuccia toner e unità tamburo su una superficie piana e pulita, appoggiandoli su un foglio di carta nel caso si verificino fuoriuscite di toner.

## **IMPORTANTE**

**NON** toccare gli elettrodi mostrati nell'illustrazione per evitare di danneggiare la macchina con l'elettricità elettrostatica.

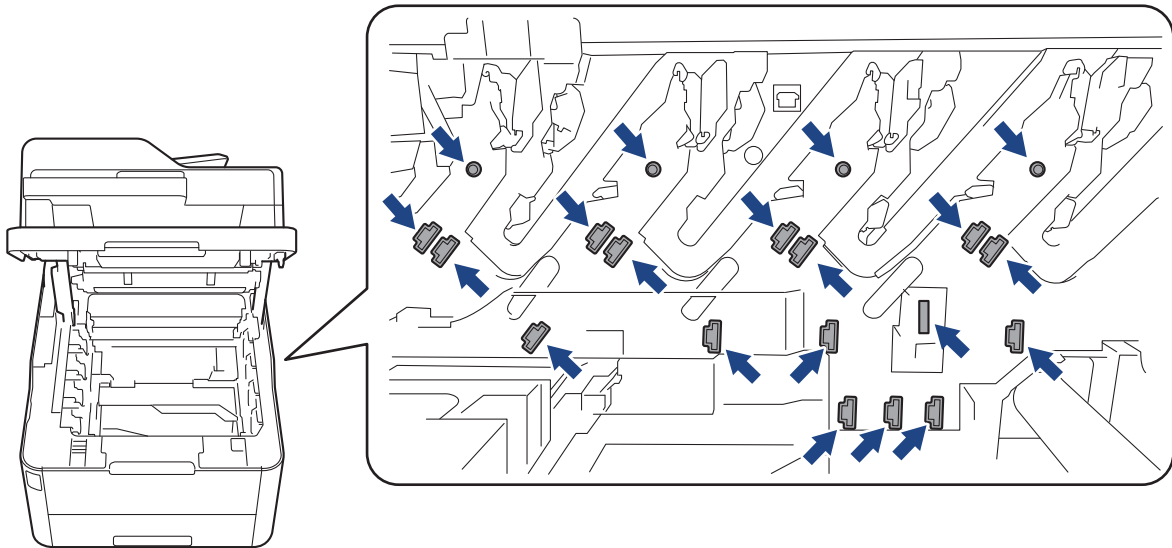

7. Premere la leva di blocco verde e rimuovere la cartuccia toner dall'unità tamburo.

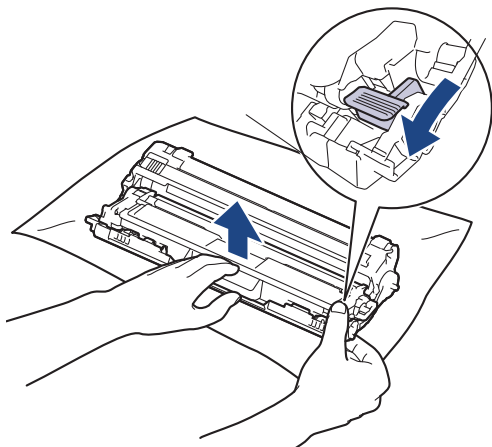

 Per evitare problemi con la qualità di stampa, **NON** toccare alcuna superficie dell'unità tamburo a eccezione dell'ingranaggio.

8. Sollevare il telaio dell'unità tamburo dalla maniglia e ruotarlo in senso antiorario, come mostrato.

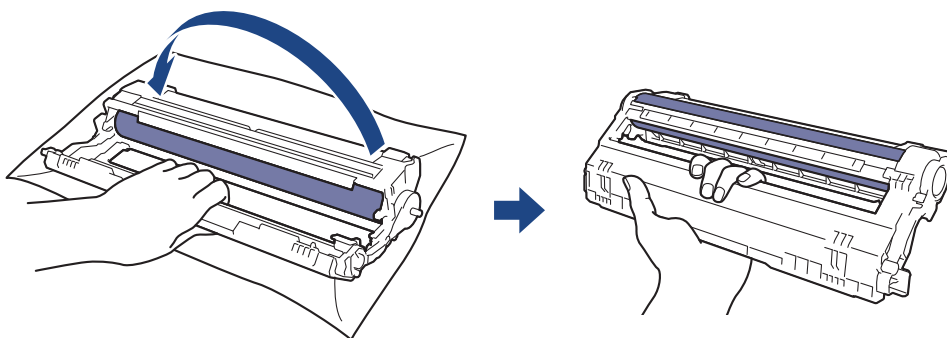

9. Allentare la presa in modo che il telaio scenda in avanti, quindi utilizzare la mano destra per posizionare l'ingranaggio dell'unità tamburo all'interno del lato destro del telaio.

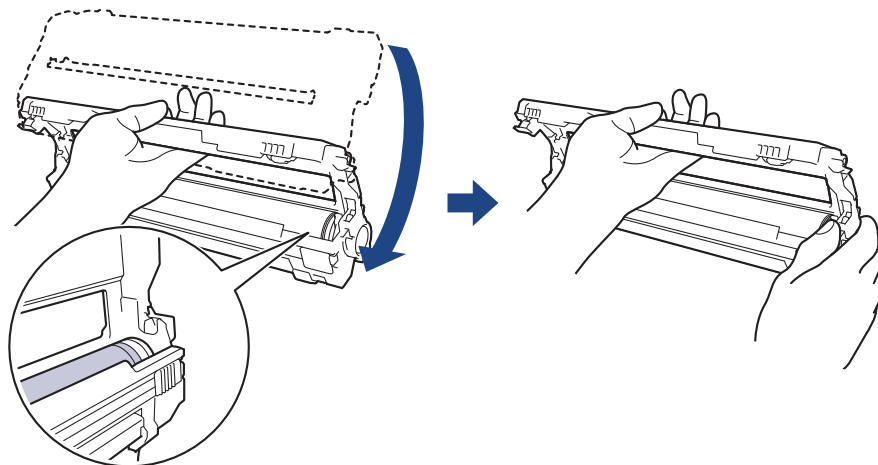

Per evitare problemi con la qualità di stampa, **NON** toccare alcuna superficie dell'unità tamburo a eccezione dell'ingranaggio.

10. Inclinare la mano sinistra in alto per sollevare il telaio in modo che la griglia numerata sia visibile, come mostrato. Utilizzare la mano destra per ruotare il tamburo mentre si cercano segni o residui sulla superficie del tamburo.

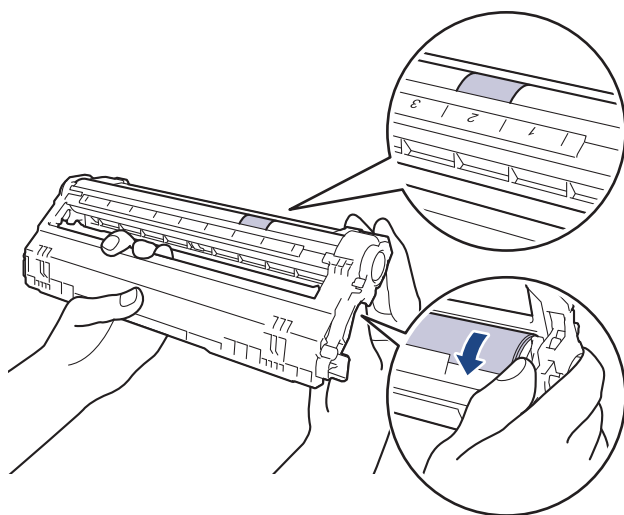



Utilizzare i numeri di colonna accanto al rullo del tamburo per individuare il segno. Ad esempio, un punto nella colonna 2 del foglio di controllo punti tamburo indica che è presente un segno nella zona "2" del tamburo.

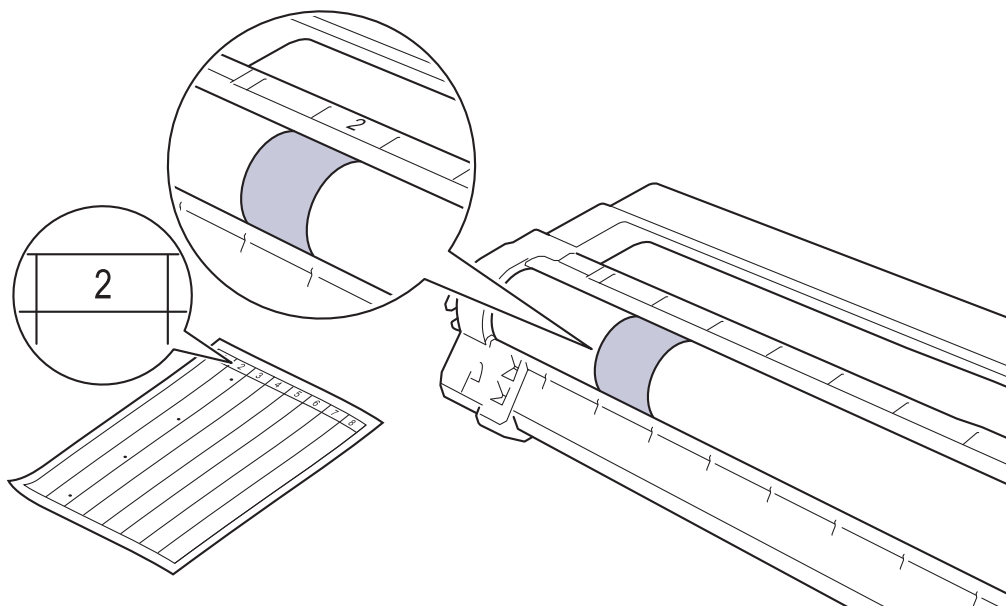

11. Pulire delicatamente la superficie del tamburo con un batuffolo di cotone asciutto fino a rimuovere il segno sulla superficie.

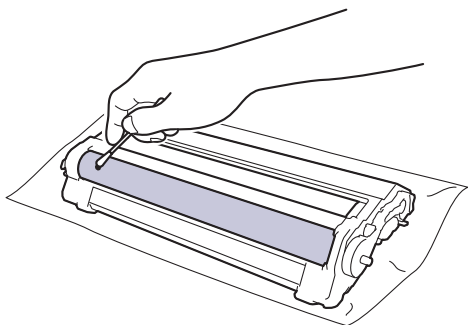

## NOTA

Non pulire la superficie del tamburo fotosensibile con un oggetto appuntito o con sostanze liquide.

12. Reinserire saldamente la cartuccia toner all'interno dell'unità tamburo fino allo scatto in posizione.

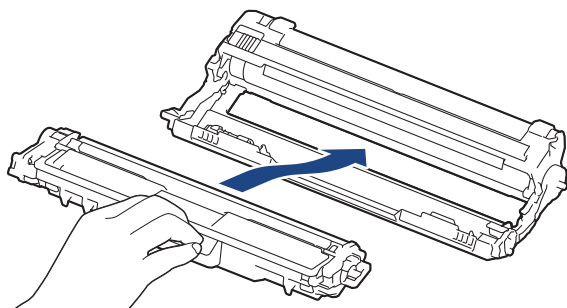

Accertarsi di inserire correttamente la cartuccia toner, altrimenti si può separare dall'unità tamburo.

13. Infilare i gruppi cartuccia toner e unità tamburo nella macchina. Accertarsi di far corrispondere il colore della cartuccia toner con la stessa etichetta del colore sulla macchina.



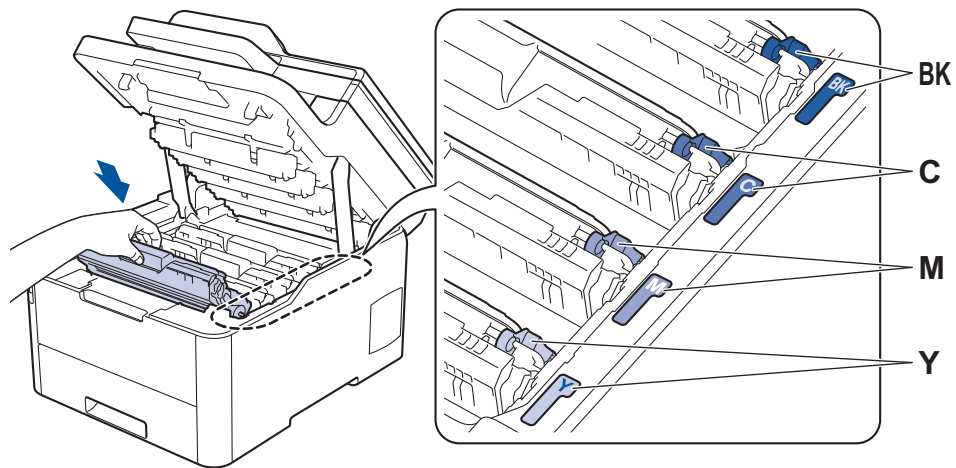

14. Chiudere il coperchio superiore della macchina.

15. Premere  per accendere la macchina.

### Informazioni correlate

- [Pulire la macchina](#)

#### **Argomenti correlati:**

- [Migliorare la qualità di stampa](#)

## Pulire i rulli di presa

La pulizia periodica dei rulli di scorrimento carta aiuta a prevenire l'inceppamento della carta, garantendo l'alimentazione corretta della carta.

In caso di problemi con l'alimentazione della carta, pulire i rulli di presa nel modo seguente:

1. Tenere premuto  per spegnere la macchina.
2. Estrarre completamente il vassoio carta dalla macchina.

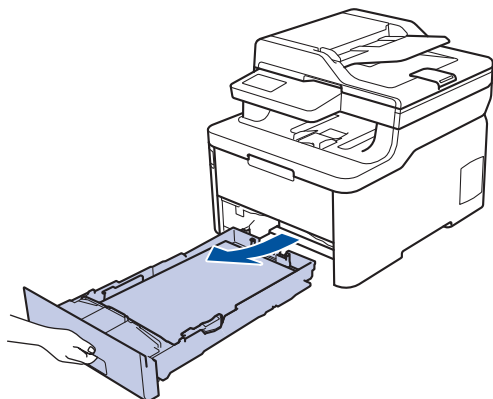

3. Se il vassoio contiene della carta o è presente un inceppamento, rimuoverlo.
4. Torcere accuratamente un panno privo di lanugine, immerso in acqua tiepida, quindi utilizzarlo per pulire il cuscinetto separatore del vassoio carta al fine di rimuovere la polvere.

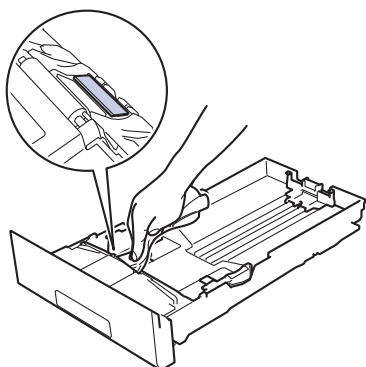

5. Pulire i due rulli di presa all'interno della macchina per rimuovere la polvere.

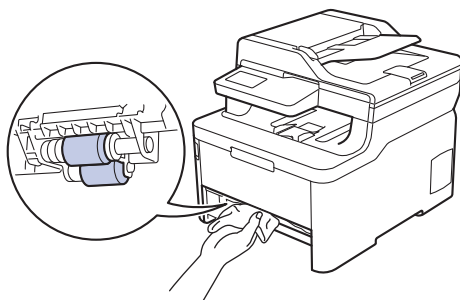

6. Ricaricare la carta e reinserire il vassoio carta nella macchina.
7. Premere  per accendere la macchina.



### Informazioni correlate

- [Pulire la macchina](#)

#### Argomenti correlati:

- [Problemi di stampa](#)

## Calibrare l'emissione di colore

La densità in uscita per ciascun colore può variare in base all'ambiente in cui si trova la macchina, includendo fattori come la temperatura e l'umidità. La calibrazione della macchina contribuisce a migliorare la densità del colore in uscita.



Se si utilizza il driver della stampante Mac, quest'ultimo recupera automaticamente i dati di calibrazione. Per recuperare i dati manualmente, è necessario eseguire la calibrazione con **Status Monitor** di Brother.

>> [DCP-L3510CDW/DCP-L3517CDW](#)

>> [DCP-L3550CDW/MFC-L3710CW/MFC-L3730CDN/MFC-L3750CDW/MFC-L3770CDW](#)

### DCP-L3510CDW/DCP-L3517CDW

1. Premere **Menu**.
2. Premere ▲ o ▼ per selezionare quanto segue:
  - a. Selezionare [Stampante]. Premere **OK**.
  - b. Selezionare [Correzione col]. Premere **OK**.
  - c. Selezionare [Taratura]. Premere **OK**.
  - d. Selezionare [Tarare]. Premere **OK**.
3. Premere ▲ per selezionare l'opzione [Sì].



La calibrazione si avvia automaticamente e durerà alcuni minuti.

4. Premere **Stop/Uscita**.

### DCP-L3550CDW/MFC-L3710CW/MFC-L3730CDN/MFC-L3750CDW/MFC-L3770CDW

1. Premere  [Toner] > [Taratura] > [Tarare].
2. Premere [Sì].



La calibrazione si avvia automaticamente e durerà alcuni minuti.

3. Premere .

### ✓ Informazioni correlate

- [Manutenzione ordinaria](#)
  - [Reimpostare le impostazioni di calibrazione della macchina](#)

#### Argomenti correlati:

- [Messaggi di errore e manutenzione](#)
- [Migliorare la qualità di stampa](#)
- [Monitorare lo stato della macchina dal computer \(Windows\)](#)
- [Eseguire il monitoraggio dello stato della macchina dal computer \(Mac\)](#)

## Reimpostare le impostazioni di calibrazione della macchina

Se il colore emesso è diverso da quanto visualizzato sul monitor, provare a reimpostare i parametri di calibrazione della macchina.



>> [DCP-L3510CDW/DCP-L3517CDW](#)

>> [DCP-L3550CDW/MFC-L3710CW/MFC-L3730CDN/MFC-L3750CDW/MFC-L3770CDW](#)

### DCP-L3510CDW/DCP-L3517CDW

1. Premere **Menu**.
2. Premere ▲ o ▼ per selezionare quanto segue:
  - a. Selezionare [Stampante]. Premere **OK**.
  - b. Selezionare [Correzione col]. Premere **OK**.
  - c. Selezionare [Taratura]. Premere **OK**.
  - d. Selezionare [Resettare]. Premere **OK**.
3. Premere ▲ per selezionare l'opzione [Resettare].
4. Premere **Stop/Uscita**.

### DCP-L3550CDW/MFC-L3710CW/MFC-L3730CDN/MFC-L3750CDW/MFC-L3770CDW

1. Premere  [Toner] > [Taratura] > [Resettare].
2. Premere [Sì].
3. Premere .

### ✓ Informazioni correlate

- [Calibrare l'emissione di colore](#)

## Correggere l'allineamento di stampa colori (Registrazione del colore)

Se le aree piene di colore o immagini presentano bordi ciano, magenta o giallo, utilizzare la funzione di registrazione del colore.

>> [DCP-L3510CDW/DCP-L3517CDW](#)

>> [DCP-L3550CDW/MFC-L3710CW/MFC-L3730CDN/MFC-L3750CDW/MFC-L3770CDW](#)

### DCP-L3510CDW/DCP-L3517CDW

1. Premere **Menu**.
2. Premere ▲ o ▼ per selezionare quanto segue:
  - a. Selezionare [Stampante]. Premere **OK**.
  - b. Selezionare [Correzione col]. Premere **OK**.
  - c. Selezionare [Registrazione]. Premere **OK**.
3. Premere ▲ per selezionare l'opzione [Sì].



La registrazione del colore si avvia automaticamente e dura circa 10 secondi o più.

4. Premere **Stop/Uscita**.

### DCP-L3550CDW/MFC-L3710CW/MFC-L3730CDN/MFC-L3750CDW/MFC-L3770CDW

1. Premere  [Toner] > [Registrazione].
2. Premere [Sì].



La registrazione del colore si avvia automaticamente e dura circa 10 secondi o più.

3. Premere .

### ✓ Informazioni correlate

- [Manutenzione ordinaria](#)

## Controllare la durata rimanente della parte



>> [DCP-L3510CDW/DCP-L3517CDW](#)

>> [DCP-L3550CDW/MFC-L3710CW/MFC-L3730CDN/MFC-L3750CDW/MFC-L3770CDW](#)

### DCP-L3510CDW/DCP-L3517CDW

1. Premere **Menu**.
2. Premere ▲ o ▼ per selezionare quanto segue:
  - a. Selezionare [Info. Disposit]. Premere **OK**.
  - b. Selezionare [Durata dei pezzi]. Premere **OK**.
3. Premere ▲ o ▼ per selezionare la parte della macchina da controllare, quindi premere **OK**.  
Sull'LCD viene visualizzata la durata approssimativa rimanente della parte.
4. Premere **Stop/Uscita**.

### DCP-L3550CDW/MFC-L3710CW/MFC-L3730CDN/MFC-L3750CDW/MFC-L3770CDW

1. Premere  [Impostazioni] > [Tutte le imp.] > [Info. apparecch.] > [Durata dei pezzi].
2. Premere il componente della macchina da controllare.  
Sull'LCD viene visualizzata la durata approssimativa rimanente della parte.
3. Premere .



Per visualizzare la durata approssimativa rimanente della cartuccia toner, premere  sul display LCD.

### Informazioni correlate

- [Manutenzione ordinaria](#)

## Imballare e spedire la macchina Brother

### **AVVERTENZA**

- Questo prodotto è pesante e pesa più di 21,7 kg. Per evitare possibili infortuni, almeno due persone devono sollevare il prodotto tenendolo davanti e dietro.
- Per spostare la macchina, trasportarla come indicato nell'illustrazione.



- Se per qualsiasi motivo la macchina deve essere spedita, imballarla con cura nella confezione originale per evitare danni durante il trasporto. È opportuno assicurare adeguatamente la macchina per il trasporto.

1. Tenere premuto  per spegnere la macchina. Lasciare la macchina spenta per almeno 10 minuti in modo da raffreddarla.
2. Disconnettere tutti i cavi, quindi scollegare il cavo di alimentazione dalla presa elettrica.
3. Porre la macchina nel sacchetto di plastica originario.
4. Imballare la macchina, i materiali stampati e il cavo di alimentazione CA (se presente) nella confezione originale con il materiale di imballaggio originale come indicato.

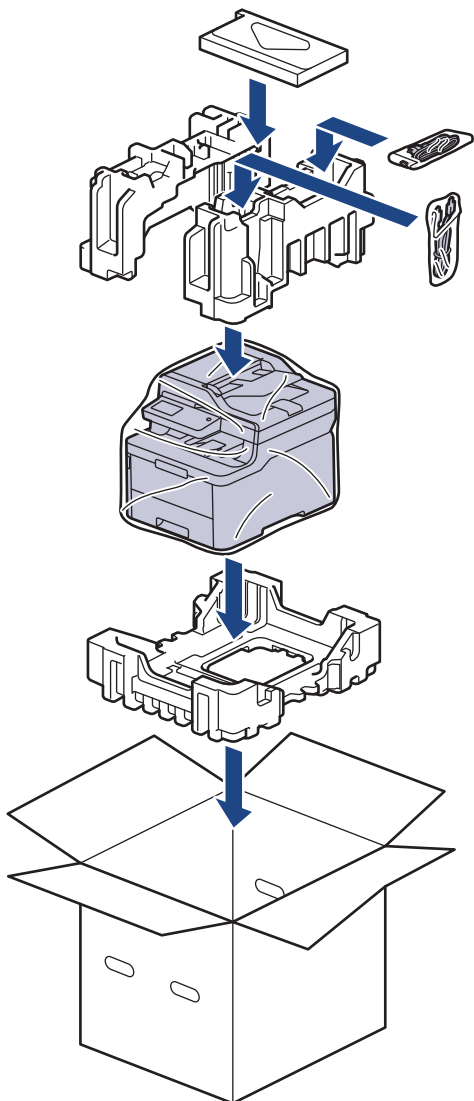

5. Chiudere la scatola e sigillarla con nastro adesivo.

### ✓ Informazioni correlate

- [Manutenzione ordinaria](#)



## Sostituire i componenti per la manutenzione periodica

Sostituire regolarmente i componenti seguenti per mantenere la qualità di stampa. I componenti elencati di seguito devono essere sostituiti dopo la stampa di circa 50.000 pagine <sup>1</sup> per l'unità fusore, il kit PF per il vassoio carta e il kit PF MP.

Contattare l'Assistenza clienti Brother o il Distributore Brother locale quando viene visualizzato il messaggio seguente sull'LCD:

Messaggio LCD	Descrizione
Sostituisci fusore <sup>2</sup>	Sostituire l'unità fusore.
Sostit. kit AC 1 <sup>2</sup>	Sostituire il kit PF del vassoio carta.
Sost. kit AC MU <sup>2</sup>	Sostituire il kit PF del vassoio multifunzione.



### Informazioni correlate

- [Manutenzione ordinaria](#)

<sup>1</sup> Pagine su un solo lato in formato Letter o A4

<sup>2</sup> La frequenza di sostituzione dipende dalla complessità delle pagine stampate, dalla percentuale di copertura e dal tipo di supporto utilizzato.

## Impostazioni della macchina

Personalizzare le impostazioni e le funzioni, creare collegamenti e lavorare con le opzioni visualizzate sul display LCD della macchina, per fare della macchina Brother uno strumento di lavoro più efficiente.

- [Modificare le impostazioni dell'apparecchio dal pannello dei comandi](#)
- [Modificare le impostazioni dell'apparecchio dal computer](#)

## **Modificare le impostazioni dell'apparecchio dal pannello dei comandi**

- [In caso di interruzione della corrente elettrica \(Memorizzazione\)](#)
- [Impostazioni generali](#)
- [Salvare le impostazioni preferite come collegamento rapido](#)
- [Stampa rapporti](#)
- [Tabelle di funzionalità e impostazioni](#)

## In caso di interruzione della corrente elettrica (Memorizzazione)

Le impostazioni del menu sono memorizzate in modo permanente e in caso di interruzione dell'alimentazione non andranno perse. Le impostazioni temporanee (ad esempio: Contrasto e Modalità overseas), andranno perse.

- Durante un'interruzione della corrente elettrica la macchina è in grado di mantenere la data e l'ora e di conservare le operazioni fax programmate con il timer (ad esempio Fax differito) per circa 60 ore. Gli altri fax nella memoria della macchina non andranno persi.



### Informazioni correlate

- [Modificare le impostazioni dell'apparecchio dal pannello dei comandi](#)
-

## Impostazioni generali

- Regolare il volume dell'apparecchio
- Cambiare automaticamente l'ora legale
- Impostare il conto alla rovescia per la modalità riposo
- Informazioni sul Riposo avanzato
- Impostazione della modalità di spegnimento automatico
- Impostare data e ora
- Impostare il fuso orario
- Regolare la luminosità della retroilluminazione LCD
- Modificare la durata della retroilluminazione LCD
- Impostare l'Identificativo
- Impostare la modalità di composizione a toni o a impulsi
- Ridurre il consumo di toner
- Evitare comporre un numero errato (Limitazione di composizione)
- Ridurre il rumore durante la stampa
- Cambiare la lingua sullo schermo LCD

## Regolare il volume dell'apparecchio



>> DCP-L3510CDW/DCP-L3517CDW

>> DCP-L3550CDW/MFC-L3710CW/MFC-L3730CDN/MFC-L3750CDW/MFC-L3770CDW

### DCP-L3510CDW/DCP-L3517CDW

1. Premere **Menu**.
2. Premere ▲ o ▼ per selezionare quanto segue:
  - a. Selezionare [Setup generale]. Premere **OK**.
  - b. Selezionare [Effetti sonori]. Premere **OK**.
3. Premere ▲ o ▼ per visualizzare l'opzione [Alto], [Medio], [Basso] o [No], quindi premere **OK**.

### DCP-L3550CDW/MFC-L3710CW/MFC-L3730CDN/MFC-L3750CDW/MFC-L3770CDW

1. Effettuare una delle operazioni seguenti:
  - Per i modelli MFC:  
Premere  [Impostazioni] > [Tutte le imp.] > [Setup generale] > [Volume].
  - Per i modelli DCP:  
Premere  [Impostazioni] > [Tutte le imp.] > [Setup generale] > [Effetti sonori].
2. Selezionare una delle seguenti opzioni (modelli MFC):  
(Le opzioni disponibili a seconda del modello).
  - [Squillo]  
Regolare il volume degli squilli.
  - [Effetti sonori]  
Regolare il volume del suono emesso quando si preme un pulsante, si commette un errore o dopo che si invia o si riceve un fax.
  - [Diffusore]  
Regolare il volume del diffusore.
3. Selezionare l'opzione [No], [Basso], [Medio] o [Alto] e premere l'opzione desiderata.
4. Premere .

### Informazioni correlate

- [Impostazioni generali](#)

## Cambiare automaticamente l'ora legale

È possibile programmare l'apparecchio in modo che l'ora legale venga regolata automaticamente.

La macchina viene reimpostata automaticamente un'ora in avanti in primavera e un'ora indietro in autunno. Accertarsi di aver impostato la data e l'ora corrette nell'impostazione Data e Ora.

Questa funzione è disponibile solo in alcuni paesi.



>> [DCP-L3510CDW/DCP-L3517CDW](#)

>> [DCP-L3550CDW/MFC-L3710CW/MFC-L3730CDN/MFC-L3750CDW/MFC-L3770CDW](#)

### DCP-L3510CDW/DCP-L3517CDW

1. Premere **Menu**.
2. Premere ▲ o ▼ per selezionare quanto segue:
  - a. Selezionare [Imp.iniziale]. Premere **OK**.
  - b. Selezionare [Data e ora]. Premere **OK**.
  - c. Selezionare [Autom. giorno]. Premere **OK**.
3. Premere ▲ o ▼ per visualizzare l'opzione [Sì] o [No], quindi premere **OK**.
4. Premere **Stop/Uscita**.

### DCP-L3550CDW/MFC-L3710CW/MFC-L3730CDN/MFC-L3750CDW/MFC-L3770CDW

1. Premere  [Impostazioni] > [Tutte le imp.] > [Imp.iniziale] > [Data e ora] > [Autom. giorno].
2. Premere [Sì] o [No].
3. Premere .

### ✓ Informazioni correlate

- [Impostazioni generali](#)

## Impostare il conto alla rovescia per la modalità riposo

La modalità Riposo (o modalità Risparmio energia) consente di ridurre il consumo energetico. Quando la macchina è nella modalità Riposo, si comporta come se fosse spenta. La macchina si riattiva e avvia la stampa nel momento in cui riceve un lavoro di stampa o un fax. Utilizzare queste istruzioni per impostare un intervallo di tempo (conto alla rovescia) prima dell'attivazione della modalità Riposo sulla macchina.

- È possibile scegliere per quanto tempo lasciare l'apparecchio inattivo prima di passare alla modalità Riposo.
- Quando viene eseguita una qualsiasi operazione sulla macchina, come ad esempio eseguire un processo di stampa, il timer si riavvia.



>> [DCP-L3510CDW/DCP-L3517CDW](#)

>> [DCP-L3550CDW/MFC-L3710CW/MFC-L3730CDN/MFC-L3750CDW/MFC-L3770CDW](#)

### DCP-L3510CDW/DCP-L3517CDW

1. Premere **Menu**.
2. Premere ▲ o ▼ per visualizzare l'opzione [Setup generale], quindi premere **OK**.
3. Premere ▲ o ▼ per visualizzare l'opzione [Ecologia], quindi premere **OK**.
4. Premere ▲ o ▼ per visualizzare l'opzione [Tempo inattività], quindi premere **OK**.
5. Inserire l'intervallo di tempo (massimo 50 minuti) per il quale la macchina deve restare inattivo prima di passare in modalità Riposo, quindi premere **OK**.
6. Premere **Stop/Uscita**.

### DCP-L3550CDW/MFC-L3710CW/MFC-L3730CDN/MFC-L3750CDW/MFC-L3770CDW

1. Premere  [Impostazioni] > [Tutte le imp.] > [Setup generale] > [Ecologia] > [Tempo inattività].
2. Inserire l'intervallo di tempo (massimo 50 minuti) per il quale l'apparecchio deve restare inattivo prima di passare in modalità Riposo, quindi premere [OK].
3. Premere .

### Informazioni correlate



- [Impostazioni generali](#)



## Informazioni sul Riposo avanzato

Se la macchina è in modalità riposo e non riceve lavori per un determinato intervallo di tempo, passa automaticamente alla modalità riposo avanzato. L'intervallo di tempo si basa sul modello specifico e sulle impostazioni.

La modalità riposo avanzato comporta un minore consumo energetico rispetto alla modalità riposo.

Modelli interessati	Pannello di controllo della macchina in modalità Riposo avanzato	Condizioni per riattivare la macchina
DCP-L3510CDW/ DCP-L3517CDW	Sul display LCD viene visualizzato il messaggio <i>Inattiv. totale.</i>	<ul style="list-style-type: none"><li>La macchina riceve un lavoro.</li><li>Quando si preme un pulsante sul pannello di controllo.</li></ul>
DCP-L3550CDW/ MFC-L3710CW/ MFC-L3730CDN/ MFC-L3750CDW/ MFC-L3770CDW	La retroilluminazione LCD si disattiva e la luce del LED Power aumenta e diminuisce.	<ul style="list-style-type: none"><li>La macchina riceve un lavoro.</li><li>Quando si preme ,  o il touchscreen LCD.</li></ul>



### Informazioni correlate

- [Impostazioni generali](#)

## Impostazione della modalità di spegnimento automatico

Se la macchina rimane nella modalità riposo avanzato per un determinato periodo di tempo, in base a modello e a impostazioni, viene attivata automaticamente la modalità di spegnimento. La macchina non entra nella modalità di spegnimento se è collegata a una rete o a una linea telefonica o se in memoria sono presenti dati di stampa protetti (Disponibile solo per alcuni modelli).

- Per iniziare a stampare, premere  sul pannello dei comandi, quindi inviare un lavoro di stampa.



>> [DCP-L3510CDW/DCP-L3517CDW](#)

>> [DCP-L3550CDW/MFC-L3710CW/MFC-L3730CDN/MFC-L3750CDW/MFC-L3770CDW](#)

### DCP-L3510CDW/DCP-L3517CDW

1. Premere **Menu**.
2. Premere ▲ o ▼ per visualizzare l'opzione [Setup generale], quindi premere **OK**.
3. Premere ▲ o ▼ per visualizzare l'opzione [Ecologia], quindi premere **OK**.
4. Premere ▲ o ▼ per visualizzare l'opzione [Auto spegnimento], quindi premere **OK**.
5. Premere ▲ o ▼ per visualizzare l'opzione [8ore], [4ore], [2ore], [1ora] o [No], quindi premere **OK**.
6. Premere **Stop/Uscita**.

### DCP-L3550CDW/MFC-L3710CW/MFC-L3730CDN/MFC-L3750CDW/MFC-L3770CDW

1. Premere  [Impostazioni] > [Tutte le imp.] > [Setup generale] > [Ecologia] > [Auto spegnimento].
2. Selezionare l'opzione [No], [1ora], [2ore], [4ore] o [8ore] desiderata.
3. Premere .

### Informazioni correlate

- [Impostazioni generali](#)

## Impostare data e ora



>> DCP-L3510CDW/DCP-L3517CDW

>> DCP-L3550CDW/MFC-L3710CW/MFC-L3730CDN/MFC-L3750CDW/MFC-L3770CDW

### DCP-L3510CDW/DCP-L3517CDW

1. Premere **Menu**.
2. Premere ▲ o ▼ per selezionare quanto segue:
  - a. Selezionare [Imp.iniziale]. Premere **OK**.
  - b. Selezionare [Data e ora]. Premere **OK**.
  - c. Selezionare [Data e ora]. Premere **OK**.
3. Premere ▲ o ▼ per impostare le ultime due cifre dell'anno. Premere **OK**. Ripetere questi passaggi per impostare il mese e il giorno.
4. Premere ▲ o ▼ per visualizzare l'opzione [Formato 12h] o [Formato 24h], quindi premere **OK**.
5. Effettuare una delle seguenti operazioni:
  - Se è stato selezionato [Formato 12h] come formato nell'impostazione [Data e ora], premere ▲ o ▼ per impostare l'ora. Premere **OK**. Ripetere questi passaggi per impostare i minuti.  
Premere ▲ o ▼ per visualizzare l'opzione [AM] o [PM], quindi premere **OK**.
  - Se è stato selezionato [Formato 24h] come formato nell'impostazione [Data e ora], premere ▲ o ▼ per impostare l'ora. Premere **OK**. Ripetere questi passaggi per impostare i minuti.  
(Ad esempio: immettere 19:45 per le 7:45 PM.)
6. Premere **Stop/Uscita**.

### DCP-L3550CDW/MFC-L3710CW/MFC-L3730CDN/MFC-L3750CDW/MFC-L3770CDW

1. Premere  [Impostazioni] > [Tutte le imp.] > [Imp.iniziale] > [Data e ora] > [Data].
2. Inserire le ultime due cifre dell'anno mediante LCD, quindi premere [OK].
3. Inserire le due cifre del mese mediante LCD, quindi premere [OK].
4. Inserire le due cifre del giorno mediante LCD, quindi premere [OK].
5. Premere [Ora].
6. Inserire l'ora (in formato 24 ore) usando l'LCD e quindi premere [OK].  
(Ad esempio: immettere 19:45 per le 7:45 PM.)
7. Premere .

### ✓ Informazioni correlate

- [Impostazioni generali](#)

## Impostare il fuso orario

Impostare il fuso orario sulla macchina per la località attuale.



>> [DCP-L3510CDW/DCP-L3517CDW](#)

>> [DCP-L3550CDW/MFC-L3710CW/MFC-L3730CDN/MFC-L3750CDW/MFC-L3770CDW](#)

### DCP-L3510CDW/DCP-L3517CDW

1. Premere **Menu**.
2. Premere ▲ o ▼ per selezionare quanto segue:
  - a. Selezionare [Imp.iniziale]. Premere **OK**.
  - b. Selezionare [Data e ora]. Premere **OK**.
  - c. Selezionare [Fuso orario]. Premere **OK**.
3. Premere ▲ o ▼ per selezionare il fuso orario. Premere **OK**.
4. Premere **Stop/Uscita**.

### DCP-L3550CDW/MFC-L3710CW/MFC-L3730CDN/MFC-L3750CDW/MFC-L3770CDW

1. Premere  [Impostazioni] > [Tutte le imp.] > [Imp.iniziale] > [Data e ora] > [Fuso orario].
2. Immettere il proprio fuso orario.
3. Premere [OK].
4. Premere .



### ✓ Informazioni correlate

- [Impostazioni generali](#)

## Regolare la luminosità della retroilluminazione LCD

**Modelli correlati:** DCP-L3550CDW/MFC-L3710CW/MFC-L3730CDN/MFC-L3750CDW/MFC-L3770CDW

Se si hanno difficoltà a leggere il display LCD, potrebbe essere utile modificare le impostazioni relative alla luminosità.

1. Premere  [Impostazioni] > [Tutte le imp.] > [Setup generale] > [Imp. Display] > [Sfondo].
2. Premere l'opzione [Chiaro], [Medio] o [Scuro].
3. Premere .



### Informazioni correlate

- [Impostazioni generali](#)

## Modificare la durata della retroilluminazione LCD

**Modelli correlati:** DCP-L3550CDW/MFC-L3710CW/MFC-L3730CDN/MFC-L3750CDW/MFC-L3770CDW

Impostare la durata della retroilluminazione LCD.

1. Premere  [Impostazioni] > [Tutte le imp.] > [Setup generale] > [Imp. Display] > [Attesa].
2. Selezionare l'opzione desiderata:
  - [10Sec.]
  - [30Sec.]
  - [1Min]
  - [2Min.]
  - [3Min.]
  - [5Min.]
3. Premere .



### Informazioni correlate

- [Impostazioni generali](#)



## Impostare l'Identificativo

**Modelli correlati:** MFC-L3710CW/MFC-L3730CDN/MFC-L3750CDW/MFC-L3770CDW

Impostare la macchina in modo che stampi l'identificativo e data e ora del fax in alto su ogni fax inviato.

1. Premere  [Impostazioni] > [Tutte le imp.] > [Imp.iniziale] > [Identificativo] > [Fax].
2. Immettere il numero di fax (fino a 20 cifre) con l'LCD e quindi premere [OK].
3. Premere [Tel].
4. Immettere il numero di telefono (fino a 20 cifre) con l'LCD e quindi premere [OK].
5. Premere [Nome].
6. Immettere il nome (massimo 20 caratteri) utilizzando il display LCD, quindi premere [OK].



- Premere  per alternare lettere, numeri e caratteri speciali. (I caratteri disponibili possono variare in base al Paese dell'utente.)
- Se è stato immesso un carattere errato, premere ◀ o ▶ per spostare il cursore sotto il carattere errato e premere . Digitare il carattere corretto.
- Per inserire uno spazio, premere [Spazio] o ▶.
- Informazioni più dettagliate ►► *Informazioni correlate*

7. Premere .



### Informazioni correlate

- [Impostazioni generali](#)

#### Argomenti correlati:



- [Come immettere il testo nella macchina Brother](#)
- [Trasferire i fax su un'altra macchina fax](#)
- [Trasferire il rapporto giornale fax su un'altra macchina fax](#)

## Impostare la modalità di composizione a toni o a impulsi

**Modelli correlati:** MFC-L3710CW/MFC-L3730CDN/MFC-L3750CDW/MFC-L3770CDW

La macchina è impostata per la composizione a toni. In caso di composizione a impulsi (disco combinatore), è necessario modificare la modalità di composizione.

Questa funzione non è disponibile in alcuni Paesi.

1. Premere  [Impostazioni] > [Tutte le imp.] > [Imp.iniziale] > [Toni/Impulsi].
2. Premere [Toni] o [Impulsi].
3. Premere .

### Informazioni correlate

- [Impostazioni generali](#)



## Ridurre il consumo di toner

L'utilizzo della funzione Risparmio toner potrebbe ridurre il consumo di toner. Quando Risparmio toner è attivo, la stampa sui documenti appare più chiara.

NON si consiglia di utilizzare la funzione Risparmio toner per la stampa di foto o immagini in scala di grigi.



>> [DCP-L3510CDW/DCP-L3517CDW](#)

>> [DCP-L3550CDW/MFC-L3710CW/MFC-L3730CDN/MFC-L3750CDW/MFC-L3770CDW](#)

### DCP-L3510CDW/DCP-L3517CDW

1. Premere **Menu**.
2. Premere ▲ o ▼ per visualizzare l'opzione [Setup generale], quindi premere **OK**.
3. Premere ▲ o ▼ per visualizzare l'opzione [Ecologia], quindi premere **OK**.
4. Premere ▲ o ▼ per visualizzare l'opzione [Risparmio toner], quindi premere **OK**.
5. Premere ▲ o ▼ per visualizzare l'opzione [Sì] o [No], quindi premere **OK**.
6. Premere **Stop/Uscita**.

### DCP-L3550CDW/MFC-L3710CW/MFC-L3730CDN/MFC-L3750CDW/MFC-L3770CDW

1. Premere  [Impostazioni] > [Tutte le imp.] > [Setup generale] > [Ecologia] > [Risparmio toner].
2. Premere [Sì] o [No].
3. Premere .

### ✓ Informazioni correlate

- [Impostazioni generali](#)

#### Argomenti correlati:

- [Migliorare la qualità di stampa](#)

## Evitare comporre un numero errato (Limitazione di composizione)

**Modelli correlati:** MFC-L3710CW/MFC-L3730CDN/MFC-L3750CDW/MFC-L3770CDW

Questa funzione impedisce agli utenti di inviare un fax o di effettuare una chiamata ad un numero sbagliato per errore. È possibile impostare la macchina per limitare la composizione durante l'uso della tastiera, della Rubrica e dei collegamenti.

1. Premere  [Impostazioni] > [Tutte le imp.] > [Fax] > [Limitazione di composizione].

2. Selezionare una delle seguenti opzioni:

- [Tastiera]
- [Rubrica]



Se si combinano i numeri della rubrica durante la composizione, i numeri saranno riconosciuti come immissione dal tastierino di composizione e non vengono sottoposti a limitazioni.

- [Collegamenti]

3. Selezionare una delle seguenti opzioni:

Opzione	Descrizione
Inser. #2 volte	La macchina richiede all'utente di reinserire il numero; se l'utente reinserisce correttamente lo stesso numero, la macchina avvia la composizione. Se il numero immesso è sbagliato, sull'LCD viene visualizzato un messaggio di errore.
Sì	La macchina limita tutte le operazioni di invio fax e le chiamate in uscita per tale metodo di composizione.
No	La macchina non limita il metodo di composizione.



- L'impostazione [Inser. #2 volte] non funziona se si solleva un telefono esterno prima di immettere il numero. All'utente non viene richiesto di reinserire il numero.
- Se si sceglie [Sì] o [Inser. #2 volte], non è possibile utilizzare la funzionalità di trasmissione.

4. Premere .



### Informazioni correlate

- [Impostazioni generali](#)

## Ridurre il rumore durante la stampa

La modalità Silenziosa consente di ridurre il rumore durante la stampa. Quando la modalità Silenziosa è attiva, la velocità di stampa viene ridotta. L'impostazione predefinita è disattivata.



>> [DCP-L3510CDW/DCP-L3517CDW](#)

>> [DCP-L3550CDW/MFC-L3710CW/MFC-L3730CDN/MFC-L3750CDW/MFC-L3770CDW](#)

### DCP-L3510CDW/DCP-L3517CDW

1. Premere **Menu**.
2. Premere ▲ o ▼ per visualizzare l'opzione [Setup generale], quindi premere **OK**.
3. Premere ▲ o ▼ per visualizzare l'opzione [Ecologia], quindi premere **OK**.
4. Premere ▲ o ▼ per visualizzare l'opzione [Mod. silenziosa], quindi premere **OK**.
5. Premere ▲ o ▼ per visualizzare l'opzione [Sì] o [No], quindi premere **OK**.
6. Premere **Stop/Uscita**.

### DCP-L3550CDW/MFC-L3710CW/MFC-L3730CDN/MFC-L3750CDW/MFC-L3770CDW

1. Premere  [Impostazioni] > [Tutte le imp.] > [Setup generale] > [Ecologia] > [Mod. silenziosa].
2. Premere [Sì] o [No].
3. Premere .

### Informazioni correlate

- [Impostazioni generali](#)

## Cambiare la lingua sullo schermo LCD

Se necessario, modificare la lingua visualizzata sullo schermo LCD.

Questa funzione non è disponibile in alcuni Paesi.



>> [DCP-L3510CDW/DCP-L3517CDW](#)

>> [DCP-L3550CDW/MFC-L3710CW/MFC-L3730CDN/MFC-L3750CDW/MFC-L3770CDW](#)

### DCP-L3510CDW/DCP-L3517CDW

1. Premere **Menu**.
2. Premere ▲ o ▼ per visualizzare l'opzione [Imp.iniziale], quindi premere **OK**.
3. Premere ▲ o ▼ per visualizzare l'opzione [Lingua locale], quindi premere **OK**.
4. Premere ▲ o ▼ per visualizzare la lingua, quindi premere **OK**.
5. Premere **Stop/Uscita**.

### DCP-L3550CDW/MFC-L3710CW/MFC-L3730CDN/MFC-L3750CDW/MFC-L3770CDW

1. Premere  [Impostazioni] > [Tutte le imp.] > [Imp.iniziale] > [Lingua locale].
2. Premere sulla lingua da impostare.
3. Premere .

### Informazioni correlate

- [Impostazioni generali](#)

## Salvare le impostazioni preferite come collegamento rapido

**Modelli correlati:** DCP-L3550CDW/MFC-L3710CW/MFC-L3730CDN/MFC-L3750CDW/MFC-L3770CDW

- [Aggiungere scelte rapide](#)
- [Modificare o eliminare le scelte rapide](#)

## Aggiungere scelte rapide

**Modelli correlati:** DCP-L3550CDW/MFC-L3710CW/MFC-L3730CDN/MFC-L3750CDW/MFC-L3770CDW

È possibile aggiungere le opzioni di fax, copia, scansione, Web Connect e app utilizzate con maggiore frequenza salvandole come scelte rapide. Successivamente, è possibile premere la scelta rapida per applicare le modifiche invece di reinserirle manualmente.



A seconda del modello, alcuni menu di scelta rapida non sono disponibili.

In queste istruzioni viene descritto come aggiungere una scelta rapida per la copia. Le procedure per aggiungere una scelta rapida per fax, scansione, Web Connect o app sono molto simili.

1. Premere [Collegamenti]. (Se è visualizzato [Collegamenti].)
2. Premere una scheda.
3. Premere in una posizione in cui non è stata ancora inserita una scelta rapida.
4. Premere [Copia].
5. Premere > per accedere alle impostazioni predefinite di copia.
6. Scorrere per visualizzare le impostazioni predefinite di copia, quindi premere l'impostazione predefinita di copia desiderata.
7. Premere [Opzioni].
8. Scorrere rapidamente verso l'alto o il basso oppure premere ▲ o ▼ per visualizzare le impostazioni disponibili, quindi selezionare l'impostazione da modificare.
9. Scorrere rapidamente verso l'alto o il basso oppure premere ▲ o ▼ per visualizzare le opzioni che è possibile impostare, quindi selezionare l'opzione desiderata.  
Ripetere queste due fasi fino ad aver selezionato tutte le impostazioni e le opzioni desiderate.
10. Una volta completata la modifica delle impostazioni, premere [OK]. (Se è visualizzato il pulsante [OK].)
11. Premere [Salva come collegamento].
12. Leggere e confermare l'elenco delle impostazioni selezionate, quindi premere [OK].
13. Immettere un nome per il collegamento rapido utilizzando l'LCD, quindi premere [OK].



### Informazioni correlate



- [Salvare le impostazioni preferite come collegamento rapido](#)

## Modificare o eliminare le scelte rapide

**Modelli correlati:** DCP-L3550CDW/MFC-L3710CW/MFC-L3730CDN/MFC-L3750CDW/MFC-L3770CDW



Non è possibile modificare una scelta rapida Web Connect o App. Se occorre modificarle eliminarle prima di aggiungere una nuova scelta rapida.

1. Premere  [Collegamenti]. (Se è visualizzato  [Collegamenti].)
2. Premere una scheda per visualizzare la scelta rapida da modificare.
3. Premere il collegamento rapido da modificare.

Vengono visualizzate le impostazioni relative alla scelta rapida selezionata.



Per eliminare la scelta rapida o modificare il nome, tenere premuta la scelta rapida finché non viene visualizzata l'opzione, quindi seguire i menu sullo schermo.

4. Premere [Opzioni].
5. Modificare le impostazioni per il collegamento rapido se necessario.
6. Se necessario, premere [OK].
7. Al termine, premere [Salva come collegamento].
8. Leggere e confermare l'elenco delle impostazioni selezionate, quindi premere [OK].
9. Effettuare una delle seguenti operazioni:
  - Per sovrascrivere un collegamento rapido, premere [Sì].
  - Se non si desidera sovrascrivere il collegamento rapido, premere [No] per immettere un nuovo nome. Immettere un nome nuovo utilizzando l'LCD, quindi premere [OK].



Per modificare il nome, tenere premuto  per eliminare il nome corrente.



### Informazioni correlate

- [Salvare le impostazioni preferite come collegamento rapido](#)

## Stampa rapporti

- [Rapporti](#)
- [Stampa di un rapporto](#)



## Rapporti

Sono disponibili i seguenti tipi di rapporto:

### Verifica trasmissione (per i modelli MFC)

Il rapporto Verifica trasmissione stampa un rapporto di verifica della trasmissione relativo all'ultima trasmissione eseguita.

### Rubrica (per i modelli MFC)

Il rapporto Rubrica stampa un elenco in ordine alfabetico di nomi e numeri memorizzati nella Rubrica.

### Giornale fax (per i modelli MFC)

Nel giornale fax viene stampato un elenco di informazioni relative agli ultimi 200 fax in arrivo e in uscita. (TX significa Trasmissione, RX significa Ricezione.)

### Impostazioni utente

Questo rapporto stampa un elenco delle impostazioni utente correnti.

### Impostazioni stampante

Questo rapporto stampa un elenco delle impostazioni stampante.

### Configurazione di rete (Modelli con funzionalità di rete)

Il rapporto Configurazione di rete stampa un elenco delle impostazioni correnti di rete.

### Stampa elenco file

L'opzione Stampa elenco file stampa un elenco di font e macro di stampa memorizzati nella macchina.

### Stampa punti tamburo

L'opzione Stampa punti tamburo stampa il foglio di punti tamburo, che agevola la pulizia dell'unità tamburo.

### Rapporto WLAN (Modelli con funzionalità di rete wireless)

Nel rapporto WLAN viene stampata la diagnosi di connettività della rete LAN senza fili.



### Informazioni correlate

- [Stampa rapporti](#)

## Stampa di un rapporto



>> DCP-L3510CDW/DCP-L3517CDW

>> DCP-L3550CDW/MFC-L3710CW/MFC-L3730CDN/MFC-L3750CDW/MFC-L3770CDW

### DCP-L3510CDW/DCP-L3517CDW

1. Premere **Menu**.
2. Premere ▲ o ▼ per visualizzare l'opzione [Stamp.rapporto], quindi premere **OK**.
3. Premere ▲ o ▼ per visualizzare il rapporto che si desidera stampare, quindi premere **OK**.
4. Premere **Mono Inizio** o **Colore Inizio**.
5. Premere **Stop/Uscita**.

### DCP-L3550CDW/MFC-L3710CW/MFC-L3730CDN/MFC-L3750CDW/MFC-L3770CDW

1. Premere  [Impostazioni] > [Tutte le imp.] > [Stamp.rapporto].
2. Scorrere verso l'alto o il basso oppure premere ▲ o ▼ per visualizzare il rapporto da stampare, quindi selezionarlo.
3. Effettuare una delle operazioni seguenti:
  - Se si sceglie [Rapporto TX], effettuare una delle seguenti operazioni:
    - Per visualizzare il Rapporto di verifica della trasmissione, premere [Visualizza su LCD].
    - Per stampare il Rapporto di verifica della trasmissione, premere [Stampa rapporto].
  - Se si scelgono gli altri rapporti, andare al passaggio successivo.
4. Premere [Si].
5. Premere .

### Informazioni correlate

- [Stampa rapporti](#)

## **Tabelle di funzionalità e impostazioni**

Le tabelle delle impostazioni consentono di comprendere le selezioni e opzioni dei menu disponibili nei programmi della macchina.

- [Tabelle delle impostazioni \(DCP-L3510CDW/DCP-L3517CDW\)](#)
- [Tabelle delle impostazioni \(MFC-L3710CW/MFC-L3730CDN/MFC-L3750CDW/MFC-L3770CDW\)](#)
- [Tabelle delle impostazioni \(DCP-L3550CDW\)](#)
- [Tabelle delle funzioni \(MFC-L3710CW/MFC-L3730CDN/MFC-L3750CDW/MFC-L3770CDW\)](#)
- [Tabelle delle funzioni \(DCP-L3550CDW\)](#)

## Tabelle delle impostazioni (DCP-L3510CDW/DCP-L3517CDW)

Modelli correlati: DCP-L3510CDW/DCP-L3517CDW

### [Setup generale]

Livello 1	Livello 2	Descrizioni
Imp. vassoio	Tipo carta	Impostare il tipo di carta per il vassoio carta.
	Formato carta	Impostare il formato carta nel vassoio carta.
	Controllare formato	Selezionare se visualizzare un messaggio che indica di controllare che il formato e il tipo della carta nella macchina corrispondano alle impostazioni del formato e del tipo della carta della macchina.
Effetti sonori	-	Regolare il volume del segnale acustico.
Ecologia	Modalità Eco	Attivare le impostazioni seguenti della macchina contemporaneamente. <ul style="list-style-type: none"> <li>• Stampa F/R: Lato lungo (Disponibile solo per alcuni modelli)</li> <li>• Tempo inattività: 0Min</li> </ul>
	Risparmio toner	Aumentare la resa pagine della cartuccia toner.
	Tempo inattività	Impostare il numero di minuti prima che la macchina entri in Modalità riposo.
	Mod. silenziosa	Diminuire il rumore di stampa.
	Auto spegnimento	Impostare il numero di ore in cui l'apparecchio rimarrà in modalità Riposo avanzato prima di passare alla modalità Spegnimento.
Contrasto LCD	-	Regolare il contrasto del display LCD.
Blocco imp.	-	Limitare le modifiche alle impostazioni della macchina da parte degli utenti non autorizzati.
Elimina Mem.	ID Macro=	Eliminare i dati delle macro registrati.
	ID Font=	Eliminare i dati dei font registrati.
	Formato	Ripristinare le impostazioni predefinite dei dati della macro e dei font della macchina.

### [Copia]

Livello 1	Livello 2	Descrizioni
Densità	-	Regolare la densità.
Qualità	-	Scegliere la risoluzione delle copie per il tipo di documento prescelto.
Contrasto	-	Regolare il contrasto delle copie.
Regola colore	Rosso	Regolare il colore rosso.
	Verde	Regolare il colore verde.
	Blu	Regolare il colore blu.
Copia ID	Densità	Regolare la densità.
	Qualità	Scegliere la risoluzione delle copie per il tipo di documento prescelto.
	Contrasto	Regolare il contrasto delle copie.
	2in1/1in1	Copia di documenti di identità su 1 pagina singola da 2.

## [Stampante]

Livello 1	Livello 2	Livello 3	Descrizioni
Emulazione	-	-	Impostare la modalità di emulazione della stampante.
Qualità	-	-	Selezionare la qualità di stampa.
Opzioni di stampa	Elenco font	HP LaserJet	Stampare un elenco dei font interni della macchina.
		BR-Script 3	
	Stampa di prova	-	Stampare la pagina di prova.
Fronte-retro	Stampa F/R	-	Disabilitare o abilitare la stampa fronte-retro e selezionare il lato lungo o il lato corto.
	Immagine sing.	-	Per un lavoro di stampa in cui l'ultima pagina è un'immagine su 1 lato, selezionare l'opzione Alim. un lato per ridurre il tempo di stampa.
Continua auto	-	-	Selezionare questa impostazione se si desidera che la macchina cancelli gli errori relativi al formato carta e utilizzi la carta presente nel vassoio.
Colore uscita	-	-	Imposta il colore delle stampe.
Comando vass.	-	-	Selezionare questa impostazione se viene visualizzata una mancata corrispondenza del vassoio quando si utilizzano i driver HP.
Ripristinare stampante	-	-	Ripristinare le impostazioni stampante ai valori predefiniti.
Correzione col	Taratura	Tarare	Avviare la calibrazione del colore per controllare e correggere i colori.
		Resettare	Reimpostare i parametri di calibrazione alle impostazioni predefinite.
	Registrazione	-	Allineare la posizione di stampa di ogni colore.
	Correz. autom.	-	Impostare la macchina affinché esegua la calibrazione e la registrazione del colore automaticamente.
	Imp. colore	Imposta mod.	Selezionare se applicare le impostazioni di stampa a colori della macchina o del driver stampante.
		Mod. colore	Selezionare la modalità a colori.
		Migl. grigio	Attivare o disattivare per migliorare la qualità immagine delle aree ombreggiate.
		Migliora nero	Attivare o disattivare se la grafica in nero non viene stampata correttamente.
		Luminosità	Regolare la luminosità.
		Contrasto	Regolare il contrasto.
Rosso		Regolare il colore rosso.	
Verde	Regolare il colore verde.		
Blu	Regolare il colore blu.		

## [Rete]

Per i modelli con rete cablata e wireless

Livello 1	Livello 2	Livello 3	Livello 4	Descrizioni
Cablato LAN	TCP/IP	Metodo avvio	-	Selezionare il metodo Boot più adatto alle proprie esigenze.

Livello 1	Livello 2	Livello 3	Livello 4	Descrizioni
Cablato LAN	TCP/IP	Indirizzo IP	-	Inserire l'indirizzo IP.
		Subnet mask	-	Inserire la maschera di sottorete.
		Gateway	-	Inserire l'indirizzo del Gateway.
		Nome nodo	-	Inserire il nome del Nodo. (Fino a 32 caratteri)
		Config.WINS	-	Selezionare la modalità di configurazione WINS.
		Server WINS	Primario	Specificare l'indirizzo IP del server WINS primario.
			Secondario	Specificare l'indirizzo IP del server WINS secondario.
		Server DNS	Primario	Specificare l'indirizzo IP del server DNS primario.
			Secondario	Specificare l'indirizzo IP del server DNS secondario.
	APIPA	-	Impostare la macchina in modo che assegni automaticamente l'indirizzo IP dall'intervallo di indirizzi IP locali rispetto al collegamento.	
	Menu IPv6	-	Attivare o disattivare il protocollo IPv6.	
	Ethernet	-	-	Selezionare la modalità di collegamento Ethernet.
	Stato Cablato	-	-	Visualizzare lo stato cablato corrente.
Indirizzo MAC	-	-	Visualizzare l'indirizzo MAC dell'apparecchio.	
Imp. su predef.	-	-	Ripristinare le impostazioni di rete cablata predefinite dal produttore.	
Attivazione cablato	-	-	Attivare o disattivare manualmente l'interfaccia LAN cablata.	
WLAN	TCP/IP	Metodo avvio	-	Selezionare il metodo Boot più adatto alle proprie esigenze.
		Indirizzo IP	-	Inserire l'indirizzo IP.
		Subnet mask	-	Inserire la maschera di sottorete.
		Gateway	-	Inserire l'indirizzo del Gateway.
		Nome nodo	-	Inserire il nome del Nodo. (Fino a 32 caratteri)
		Config.WINS	-	Selezionare la modalità di configurazione WINS.
		Server WINS	Primario	Specificare l'indirizzo IP del server WINS primario.
			Secondario	Specificare l'indirizzo IP del server WINS secondario.
		Server DNS	Primario	Specificare l'indirizzo IP del server DNS primario.
Secondario	Specificare l'indirizzo IP del server DNS secondario.			
APIPA	-	Impostare la macchina in modo che assegni automaticamente l'indirizzo IP		

Livello 1	Livello 2	Livello 3	Livello 4	Descrizioni
WLAN	TCP/IP			dall'intervallo di indirizzi IP locali rispetto al collegamento.
		Menu IPv6	-	Attivare o disattivare il protocollo IPv6.
	Imp. guidata	-	-	Configurare le impostazioni della rete wireless manualmente.
	Assist. WLAN	-	-	Configurare le impostazioni della rete wireless utilizzando l'installazione Brother.
	WPS	-	-	Configurare le impostazioni della rete senza fili utilizzando il metodo con pulsante singolo.
	WPS con PIN	-	-	Configurare le impostazioni della rete senza fili utilizzando WPS con un codice PIN.
	Stato WLAN	Stato	-	Visualizzare lo stato della rete senza fili.
		Segnale	-	Visualizzare la potenza attuale del segnale della rete senza fili.
		Canale	-	Visualizzare il canale corrente della rete senza fili.
		Velocità	-	Visualizzare la velocità corrente della rete senza fili.
		SSID	-	Visualizzare l'SSID in uso.
		Modalità Com.	-	Visualizzare la modalità di comunicazione corrente.
	Indirizzo MAC	-	-	Visualizzare l'indirizzo MAC dell'apparecchio.
Imp. su predef.	-	-	Ripristinare le impostazioni di rete wireless predefinite dal produttore.	
Menu abil.WLAN	-	-	Attivare o disattivare manualmente la WLAN.	
Wi-Fi Direct	Interruttore	-	-	Configurare le impostazioni di rete Wi-Fi Direct mediante la pressione di un solo tasto.
	Codice PIN	-	-	Configurare le impostazioni di rete Wi-Fi Direct utilizzando WPS con un codice PIN.
	Manuale	-	-	Configurare le impostazioni della rete Wi-Fi Direct manualmente.
	Prop. gruppo	-	-	Impostare l'apparecchio come Proprietario gruppo.
	Info perif.	Nome disp.	-	Visualizzare il nome dispositivo della macchina.
		SSID	-	Visualizzare l'SSID del proprietario del gruppo. Quando l'apparecchio non è collegato, sul display LCD viene visualizzato Non collegato.
		Indirizzo IP	-	Visualizzare l'indirizzo IP corrente della macchina.
	Info stato	Stato	-	Visualizzare lo stato corrente della rete Wi-Fi Direct.
		Segnale	-	Visualizzare l'intensità corrente del segnale della rete Wi-Fi Direct.

Livello 1	Livello 2	Livello 3	Livello 4	Descrizioni
Wi-Fi Direct	Info stato			Se la macchina funziona come Proprietario gruppo, sul display LCD viene visualizzato sempre un segnale forte.
		Canale	-	Visualizzare il canale corrente della rete Wi-Fi Direct.
		Velocità	-	Visualizzare la velocità corrente della rete Wi-Fi Direct.
	Abilita I/F	-	-	Attivare o disattivare la connessione Wi-Fi Direct.
Resett. rete	-	-	-	Ripristinare tutte le impostazioni di rete alle impostazioni predefinite.

#### Per modelli wireless

Livello 1	Livello 2	Livello 3	Livello 4	Descrizioni	
WLAN	TCP/IP	Metodo avvio	-	Selezionare il metodo Boot più adatto alle proprie esigenze.	
		Indirizzo IP	-	Inserire l'indirizzo IP.	
		Subnet mask	-	Inserire la maschera di sottorete.	
		Gateway	-	Inserire l'indirizzo del Gateway.	
		Nome nodo	-	Inserire il nome del Nodo. (Fino a 32 caratteri)	
		Config.WINS	-	Selezionare la modalità di configurazione WINS.	
		Server WINS	Primario	-	Specificare l'indirizzo IP del server WINS primario.
			Secondario	-	Specificare l'indirizzo IP del server WINS secondario.
		Server DNS	Primario	-	Specificare l'indirizzo IP del server DNS primario.
			Secondario	-	Specificare l'indirizzo IP del server DNS secondario.
	APIPA	-	Impostare la macchina in modo che assegni automaticamente l'indirizzo IP dall'intervallo di indirizzi IP locali rispetto al collegamento.		
	Menu IPv6	-	Attivare o disattivare il protocollo IPv6.		
	Imp. guidata	-	-	Configurare le impostazioni della rete wireless manualmente.	
	Assist. WLAN	-	-	Configurare le impostazioni della rete wireless utilizzando l'installazione Brother.	
	WPS	-	-	Configurare le impostazioni della rete senza fili utilizzando il metodo con pulsante singolo.	
	WPS con PIN	-	-	Configurare le impostazioni della rete senza fili utilizzando WPS con un codice PIN.	
	Stato WLAN	Stato	-	Visualizzare lo stato della rete senza fili.	
Segnale		-	Visualizzare la potenza attuale del segnale della rete senza fili.		
Canale		-	Visualizzare il canale corrente della rete senza fili.		
Velocità		-	Visualizzare la velocità corrente della rete senza fili.		



Livello 1	Livello 2	Livello 3	Livello 4	Descrizioni	
WLAN	Stato WLAN	SSID	-	Visualizzare l'SSID in uso.	
		Modalità Com.	-	Visualizzare la modalità di comunicazione corrente.	
	Indirizzo MAC	-	-	Visualizzare l'indirizzo MAC dell'apparecchio.	
	Menu abil.WLAN	-	-	Attivare o disattivare manualmente la WLAN.	
Wi-Fi Direct	Interruttore	-	-	Configurare le impostazioni di rete Wi-Fi Direct mediante la pressione di un solo tasto.	
	Codice PIN	-	-	Configurare le impostazioni di rete Wi-Fi Direct utilizzando WPS con un codice PIN.	
	Manuale	-	-	Configurare le impostazioni della rete Wi-Fi Direct manualmente.	
	Prop. gruppo	-	-	Impostare l'apparecchio come Proprietario gruppo.	
	Info perif.	Nome disp.	-	-	Visualizzare il nome dispositivo della macchina.
		SSID	-	-	Visualizzare l'SSID del proprietario del gruppo. Quando l'apparecchio non è collegato, sul display LCD viene visualizzato Non collegato.
		Indirizzo IP	-	-	Visualizzare l'indirizzo IP corrente della macchina.
	Info stato	Stato	-	-	Visualizzare lo stato corrente della rete Wi-Fi Direct.
		Segnale	-	-	Visualizzare l'intensità corrente del segnale della rete Wi-Fi Direct. Se la macchina funziona come Proprietario gruppo, sul display LCD viene visualizzato sempre un segnale forte.
		Canale	-	-	Visualizzare il canale corrente della rete Wi-Fi Direct.
		Velocità	-	-	Visualizzare la velocità corrente della rete Wi-Fi Direct.
Abilita I/F	-	-	-	Attivare o disattivare la connessione Wi-Fi Direct.	
Resett. rete	-	-	-	Ripristinare tutte le impostazioni di rete alle impostazioni predefinite.	

### [Stamp.rapporto]

Livello 1	Descrizioni
Imp.utente	Stampare una lista delle impostazioni.
Imp. di stampa	Stampare una lista delle impostazioni della stampante.
Config.Rete	Stampare una lista delle impostazioni di rete.
El. file stamp	Stampare un elenco di dati salvati nella memoria della macchina.
Test punti DR	Stampare il foglio di controllo dei punti del tamburo.
Rapporto WLAN	Stampare i risultati della connessione della LAN wireless.

## [Info. Disposit]

Livello 1	Livello 2	Descrizioni
N. di Serie	-	Visualizzare il numero seriale della macchina.
Versione	Versione Main	Visualizzare la versione del firmware principale.
	Versione Sub1	Visualizzare la versione del firmware secondario.
Contatore pag.	Totale	Controllare il numero totale delle pagine stampate dalla macchina nel corso del suo ciclo di vita.
	Copia	
	Stampa	
	Altri	
Durata dei pezzi	Toner	Mostra la durata rimanente per ciascuna cartuccia toner a colori.
	Tamburo	Visualizzare la durata rimanente di ogni unità tamburo.
	Cinghia	Visualizzare la durata rimanente dell'unità cinghia.
	Fusore	Visualizzare la durata rimanente dell'unità fusore.
	AC Kit 1	Visualizzare la durata rimanente del kit PF 1.

## [Stampa prot.]

Livello 1	Livello 2	Descrizioni
(Selezionare l'utente)	(Selezionare il lavoro di stampa protetta)	È possibile stampare i dati salvati nella memoria della macchina quando si immette la password di quattro cifre. Attivo solo quando nella macchina sono presenti dati di stampa protetti.

## [Imp. iniziale]

Livello 1	Livello 2	Descrizioni
Data e ora	Data e ora	Accedere ai menu di impostazione di data e ora.
	Autom. giorno (Disponibile solo in alcuni paesi)	Impostare la macchina in modo che l'ora legale venga regolata automaticamente.
	Fuso orario	Impostare il fuso orario.
Resettare	Reset macch.	Ripristinare tutte le impostazioni della macchina che sono state modificate.
	Resett. rete (Per i modelli con funzionalità di rete)	Ripristinare tutte le impostazioni di rete alle impostazioni predefinite.
	Tutte le impostazioni	Ripristinare tutte le impostazioni della macchina alle impostazioni predefinite.
	Ripr. predef.	Ripristina tutte le impostazioni della macchina predefinite in fabbrica. Eseguire questa operazione quando l'apparecchio viene smaltito.
Lingua locale (Disponibile solo per alcuni modelli)	-	Cambiare la lingua sullo schermo LCD.



### Informazioni correlate

- [Tabelle di funzionalità e impostazioni](#)

## Tabelle delle impostazioni (MFC-L3710CW/MFC-L3730CDN/MFC-L3750CDW/MFC-L3770CDW)

Modelli correlati: MFC-L3710CW/MFC-L3730CDN/MFC-L3750CDW/MFC-L3770CDW



### [Impostazioni]

Livello 1	Livello 2	Livello 3	Descrizioni
	Data e ora	-	Accedere ai menu di impostazione di data e ora.
Toner	Durata toner	-	Mostra la durata rimanente per ciascuna cartuccia toner a colori.
	Stampa di prova	-	Stampare la pagina di prova.
	Taratura	Tarare	Avviare la calibrazione del colore per controllare e correggere i colori.
		Resettare	Reimpostare i parametri di calibrazione alle impostazioni predefinite.
Registrazione	-	Allineare la posizione di stampa di ogni colore.	
Rete	Cablato LAN (MFC-L3730CDN/ MFC-L3750CDW/ MFC-L3770CDW)	-	Accedere ai menu dell'impostazione Wired LAN.
	WLAN (MFC-L3710CW/ MFC-L3750CDW/ MFC-L3770CDW)	-	Accedere ai menu dell'impostazione WLAN.
Imp. schermata	-	-	Accedere ai menu di impostazione schermo predefiniti.
Modalità Eco	-	-	Attivare le impostazioni seguenti della macchina contemporaneamente. <ul style="list-style-type: none"> <li>Stampa F/R: Lato lungo (Disponibile solo per alcuni modelli)</li> <li>Tempo inattività: 0Min</li> <li>Attesa: 10Sec.</li> </ul>
Imp. vassoio	-	-	Accedere ai menu di impostazione del vassoio.
Tutte le imp.	-	-	Configurare le impostazioni dettagliate.

### [Tutte le imp.] > [Setup generale]

Livello 3	Livello 4	Livello 5	Descrizioni
Imp. vassoio	Tipo carta	Vassoio MU (MFC-L3770CDW)	Selezionare il tipo di carta corrispondente alla carta nel vassoio MP.
		Vassoio N. 1 (MFC-L3770CDW)	Selezionare il tipo di carta corrispondente alla carta nel vassoio carta standard.
	Formato carta	Vassoio MU (MFC-L3770CDW)	Selezionare il formato della carta caricata nel vassoio MP.
		Vassoio N. 1 (MFC-L3770CDW)	Selezionare il formato della carta caricata nel vassoio standard.

Livello 3	Livello 4	Livello 5	Descrizioni
Imp. vassoio	Controllare formato	-	Selezionare se visualizzare un messaggio che indica di controllare che il formato e il tipo della carta nella macchina corrispondano alle impostazioni del formato e del tipo della carta della macchina.
	Uso vassoio: Copia	-	Selezionare il vassoio da utilizzare per Copia.
	Uso vassoio: Fax	-	Selezionare il vassoio da utilizzare per il fax.
	Uso vassoio: Stampa	-	Selezionare il vassoio da utilizzare per la stampa.
Volume	Squillo	-	Regolare il volume squilli.
	Effetti sonori	-	Regolare il volume del segnale acustico.
	Diffusore	-	Regolare il volume del diffusore.
Imp. Display	Sfondo	-	Regolare la luminosità della retroilluminazione LCD.
	Attesa	-	Impostare la durata di attivazione della retroilluminazione del display LCD dal momento in cui si torna alla schermata principale Home.
Imp. schermata	Home Screen principale	-	Impostare la schermata principale Home.
	Copia schermata	-	Impostare la schermata Copia predefinita.
	Schermata Scansione	-	Impostare la schermata Scansione predefinita.
Notifiche	Risult. scan. (Salta p. vuota)	-	Visualizza le pagine acquisite totali e le pagine vuote saltate al termine della scansione.
Ecologia	Modalità Eco	-	Attivare le impostazioni seguenti della macchina contemporaneamente. <ul style="list-style-type: none"> <li>• Stampa F/R: Lato lungo (Disponibile solo per alcuni modelli)</li> <li>• Tempo inattività: 0Min</li> <li>• Attesa: 10Sec.</li> </ul>
	Risparmio toner	-	Aumentare la resa pagine della cartuccia toner.
	Tempo inattività	-	Impostare il tempo che trascorrerà prima che la macchina entri in modalità di risparmio energetico.
	Mod. silenziosa	-	Diminuire il rumore di stampa.
	Auto spegnimento	-	Impostare il numero di ore in cui la macchina rimarrà in modalità Riposo avanzato prima di passare alla modalità Spegnimento.
Blocco impostaz.	Imp. password	-	Limitare le modifiche alle impostazioni della macchina da parte degli utenti non autorizzati.
	Blocco no⇒sì	-	
	Nuova password (Disponibile solo quando si immette la password per la prima volta).	-	
Elimina Mem.	ID Macro=	-	Eliminare i dati delle macro registrati.
	ID Font=	-	Eliminare i dati dei font registrati.
	Formato	-	Ripristinare le impostazioni predefinite dei dati della macro e dei font della macchina.

[Tutte le imp.] > [Impostazioni collegamenti]

Livello 3	Livello 4	Descrizioni
(Selezionare una scelta rapida)	Rinomina	Modificare il nome del collegamento rapido.
	Modifica	Modificare le impostazioni di scelta rapida.
	Elimina	Eliminare il collegamento rapido.

[Tutte le imp.] > [Fax]

Livello 3	Livello 4	Livello 5	Descrizioni
Imp.ricezione	Mod. di ricez.	-	Selezionare la modalità di ricezione più adatta alle proprie esigenze.
	Numero squilli	-	Impostare il numero di squilli prima che la macchina risponda in modalità Fax o Fax/Tel.
	N. squilli F/T	-	Impostare la durata del doppio squillo in modalità Fax/Tel.
	Anteprima fax	-	Visualizzare i fax ricevuti sul display LCD.
	Riconos.fax	-	Ricevere automaticamente messaggi fax quando si risponde a una telefonata e si sentono i toni fax.
	Codici remoti	Codici remoti	Rispondere alle chiamate da un telefono interno o esterno e utilizzare i codici per attivare o disattivare i codici remoti. È possibile personalizzare i codici.
		Codice att	
		Codice disattivato (Non disponibile in Germania)	
	Auto riduzione	-	Ridurre la dimensione dei fax in arrivo.
	Ricez. PC Fax	Sì	Impostare l'apparecchio in modo da inviare i fax al computer dell'utente. È possibile attivare la funzione di sicurezza Stampa di backup.
		No	
	Mem ricezione	No	-
		Inoltro fax	Impostare la macchina per inoltrare i messaggi fax o archiviare in memoria i fax in arrivo (in modo che si possano recuperare a distanza dalla propria macchina). Se è stato selezionato Inoltro fax o Archiviazione fax, è possibile attivare la funzione di sicurezza Stampa di Backup.
Memoriz.fax			
Invia a Cloud		Inoltrare i fax in arrivo al servizio online.	
Data/ora ricezione fax	-	Stampare l'ora e la data di ricezione in cima ai fax ricevuti.	
Fronte-retro	-	Stampare i fax ricevuti su entrambi i lati del foglio.	
Imposta invio	Unione TX	-	Riunire in un'unica trasmissione alla stessa ora i fax differiti destinati allo stesso numero di fax.
	Note copertina	-	Configurare uno o due messaggi di copertina personalizzati da stampare sui fax in uscita.
	Ricomposizione automatica	-	Impostare la macchina in modo che componga nuovamente l'ultimo numero di fax dopo cinque minuti se il fax non è stato inviato a causa della linea occupata.

Livello 3	Livello 4	Livello 5	Descrizioni
Imposta invio	Destinatari	-	Impostare la macchina in modo da visualizzare le informazioni sul destinatario sul display LCD durante la composizione dei fax.
Imp.dei report	Rapporto trasm	-	Selezionare l'installazione iniziale per il Rapporto di verifica della trasmissione.
	Tempo giornale	Tempo giornale	Impostare l'intervallo per la stampa automatica del giornale fax.
		Ora	Se si seleziona un'opzione diversa da No e Ogni 50 fax, è possibile impostare l'intervallo di tempo per tale opzione.
	Giorno	Se si seleziona l'opzione Ogni 7 giorni, è possibile impostare il giorno della settimana.	
Stampa doc.	-	-	Stampare i fax ricevuti archiviati nella memoria della macchina.
Accesso remoto	-	-	È necessario impostare il proprio codice di attivazione per il recupero remoto dei fax.
Limitazione di composizione	Tastiera	-	Impostare la macchina in modo da limitare la composizione quando viene utilizzata la tastiera.
	Rubrica	-	Impostare la macchina in modo da limitare la composizione quando viene utilizzata la rubrica.
	Collegamenti	-	Impostare la macchina in modo da limitare la composizione quando viene utilizzato un collegamento rapido.
Canc.operaz.	-	-	Verificare i lavori programmati presenti nella memoria della macchina e annullare i lavori selezionati.

[Tutte le imp.] > [Stampante]

Livello 3	Livello 4	Livello 5	Descrizioni
Emulazione	-	-	Selezionare la modalità di emulazione.
Qualità	-	-	Selezionare la qualità di stampa.
Opzioni di stampa	Elenco font	HP LaserJet	Stampare un elenco dei font interni della macchina.
		BR-Script 3	
	Stampa di prova	-	Stampare la pagina di prova.
Fronte-retro	Stampa F/R	-	Attivare o disattivare la stampa fronte-retro e scegliere il lato lungo o il lato corto.
	Immagine singola	-	Per un lavoro di stampa in cui l'ultima pagina è un'immagine su 1 lato, selezionare l'opzione Alim. un lato per ridurre il tempo di stampa. Quando si utilizza carta prestampata, è necessario selezionare l'opzione Alim. fronte-retro. Se si seleziona Alim. un lato per la carta prestampata, l'ultima pagina sarà stampata sul lato inverso.
Continua auto	-	-	Selezionare se si desidera che la macchina cancelli automaticamente gli errori di formato carta o di tipo di supporto e utilizzi la carta da altri vassoi.
Colore di uscita	-	-	Imposta il colore delle stampe.
Comando vassoio HP	-	-	Selezionare la versione corretta dell'emulazione vassoio HP LaserJet.

Livello 3	Livello 4	Livello 5	Descrizioni
Ripristinare stampante	-	-	Ripristinare le impostazioni stampante ai valori predefiniti.
Correzione colore	Taratura	Tarare	Avviare la calibrazione del colore per controllare e correggere i colori.
		Resettare	Reimpostare i parametri di calibrazione alle impostazioni predefinite.
	Registrazione	-	Allineare la posizione di stampa di ogni colore.
	Correzione automat.	-	Impostare la macchina affinché esegua la calibrazione e la registrazione del colore automaticamente.
	Impostazioni colore	Imposta modalità	Selezionare se applicare le impostazioni di stampa a colori della macchina o del driver stampante.
		Modalità colore	Selezionare la modalità a colori.
		Migliora colore grigio	Attivare o disattivare per migliorare la qualità immagine delle aree ombreggiate.
		Migliora stampa nero	Attivare o disattivare se la grafica in nero non viene stampata correttamente.
		Luminosità	Regolare la luminosità.
		Contrasto	Regolare il contrasto.
Rosso		Regolare il colore rosso.	
Verde	Regolare il colore verde.		
Blu	Regolare il colore blu.		

[Tutte le imp.] > [Rete]

Livello 3	Livello 4	Livello 5	Livello 6	Descrizioni
Cablato LAN (MFC-L3730CDN/ MFC-L3750CDW/ MFC-L3770CDW)	TCP/IP	Metodo avvio	Tentativi Boot IP	Selezionare il metodo Boot più adatto alle proprie esigenze.
		Indirizzo IP	-	Inserire l'indirizzo IP.
		Subnet mask	-	Inserire la maschera di sottorete.
		Gateway	-	Inserire l'indirizzo del Gateway.
		Nome nodo	-	Inserire il nome del Nodo. (fino a 32 caratteri)
		Configurazione WINS	-	Selezionare la modalità di configurazione WINS.
		Server WINS	Primario	Specificare l'indirizzo IP del server WINS primario.
			Secondario	Specificare l'indirizzo IP del server WINS secondario.
		Server DNS	Primario	Specificare l'indirizzo IP del server DNS primario.
			Secondario	Specificare l'indirizzo IP del server DNS secondario.
APIPA	-	Impostare la macchina in modo che assegni		

Livello 3	Livello 4	Livello 5	Livello 6	Descrizioni
<b>Cablato LAN</b> (MFC-L3730CDN/ MFC-L3750CDW/ MFC-L3770CDW)	<b>TCP/IP</b>			automaticamente l'indirizzo IP dall'intervallo di indirizzi IP locali rispetto al collegamento.
		<b>Menu IPv6</b>	-	Attivare o disattivare il protocollo IPv6.
	<b>Ethernet</b>	-	-	Selezionare la modalità di collegamento Ethernet.
	<b>Stato Cablato</b>	-	-	Visualizzare lo stato cablato corrente.
	<b>Indirizzo MAC</b>	-	-	Visualizzare l'indirizzo MAC dell'apparecchio.
	<b>Imposta predefinito</b> (MFC-L3750CDW/ MFC-L3770CDW)	-	-	Ripristinare le impostazioni di rete cablata predefinite dal produttore.
	<b>Attivazione cablato</b> (MFC-L3750CDW/ MFC-L3770CDW)	-	-	Attivare o disattivare manualmente l'interfaccia LAN cablata.
<b>WLAN</b> (MFC-L3710CW/ MFC-L3750CDW/ MFC-L3770CDW)	<b>TCP/IP</b>	<b>Metodo avvio</b>	<b>Tentativi Boot IP</b>	Selezionare il metodo Boot più adatto alle proprie esigenze.
		<b>Indirizzo IP</b>	-	Inserire l'indirizzo IP.
		<b>Subnet mask</b>	-	Inserire la maschera di sottorete.
		<b>Gateway</b>	-	Inserire l'indirizzo del Gateway.
		<b>Nome nodo</b>	-	Inserire il nome del Nodo. (fino a 32 caratteri)
		<b>Configurazione WINS</b>	-	Selezionare la modalità di configurazione WINS.
		<b>Server WINS</b>	<b>Primario</b>	Specificare l'indirizzo IP del server WINS primario.
			<b>Secondario</b>	Specificare l'indirizzo IP del server WINS secondario.
		<b>Server DNS</b>	<b>Primario</b>	Specificare l'indirizzo IP del server DNS primario.
			<b>Secondario</b>	Specificare l'indirizzo IP del server DNS secondario.
		<b>APIPA</b>	-	Impostare la macchina in modo che assegni automaticamente l'indirizzo IP dall'intervallo di indirizzi IP locali rispetto al collegamento.
		<b>Menu IPv6</b>	-	Attivare o disattivare il protocollo IPv6.
		<b>Imp. guidata</b>	-	-



Livello 3	Livello 4	Livello 5	Livello 6	Descrizioni
<b>WLAN</b> (MFC-L3710CW/ MFC-L3750CDW/ MFC-L3770CDW)	<b>Assistente WLAN</b>	-	-	Configurare le impostazioni della rete wireless utilizzando l'installazione Brother.
	<b>WPS</b>	-	-	Configurare le impostazioni della rete senza fili utilizzando il metodo con pulsante singolo.
	<b>WPS con PIN</b>	-	-	Configurare le impostazioni della rete senza fili utilizzando WPS con un codice PIN.
	<b>Stato WLAN</b>	<b>Stato</b>	-	Visualizzare lo stato della rete senza fili.
		<b>Segnale</b>	-	Visualizzare la potenza attuale del segnale della rete senza fili.
		<b>SSID</b>	-	Visualizzare l'SSID in uso.
		<b>Modalità Com.</b>	-	Visualizzare la modalità di comunicazione corrente.
	<b>Indirizzo MAC</b>	-	-	Visualizzare l'indirizzo MAC dell'apparecchio.
<b>Imposta predefinito</b> (MFC-L3750CDW/ MFC-L3770CDW)	-	-	Ripristinare le impostazioni di rete wireless predefinite dal produttore.	
<b>Menu abil.WLAN</b>	-	-	Attiva o disattiva l'interfaccia wireless.	
<b>Wi-Fi Direct</b> (MFC-L3710CW/ MFC-L3750CDW/ MFC-L3770CDW)	<b>Interruttore</b>	-	-	Configurare le impostazioni di rete Wi-Fi Direct mediante la pressione di un solo tasto.
	<b>Codice PIN</b>	-	-	Configurare le impostazioni di rete Wi-Fi Direct utilizzando WPS con un codice PIN.
	<b>Manuale</b>	-	-	Configurare le impostazioni della rete Wi-Fi Direct manualmente.
	<b>Proprietario gruppo</b>	-	-	Impostare l'apparecchio come Proprietario gruppo.
	<b>Informazioni sul dispositivo</b>	<b>Nome disp.</b>	-	Visualizzare il nome dispositivo della macchina.
		<b>SSID</b>	-	Visualizzare l'SSID del proprietario del gruppo. Quando l'apparecchio non è collegato, sul display LCD viene visualizzato Non collegato.
		<b>Indirizzo IP</b>	-	Visualizzare l'indirizzo IP corrente della macchina.
<b>Informazioni sullo stato</b>	<b>Stato</b>	-	Visualizzare lo stato corrente della rete Wi-Fi Direct.	

Livello 3	Livello 4	Livello 5	Livello 6	Descrizioni
Wi-Fi Direct (MFC-L3710CW/ MFC-L3750CDW/ MFC-L3770CDW)	Informazioni sullo stato	Segnale	-	Visualizzare l'intensità corrente del segnale della rete Wi-Fi Direct.  Se la macchina funziona come Proprietario gruppo, sul display LCD viene visualizzato sempre un segnale forte.
	Abilita I/F	-	-	Attivare o disattivare la connessione Wi-Fi Direct.
NFC (Disponibile solo per alcuni modelli)	-	-	-	Attivare o disattivare la funzione NFC.
Impostazioni connessione Web	Impost. proxy	Conness. proxy	-	Modificare le impostazioni di connessione Web.
		Indirizzo	-	
		Porta	-	
		Nome utente	-	
		Password	-	
Resett. rete	-	-	-	Ripristinare tutte le impostazioni di rete alle impostazioni predefinite.

[Tutte le imp.] > [Stamp.rapporto]

Livello 3	Livello 4	Descrizioni
Rapporto TX	Visualizza su LCD	Visualizzare i rapporti di verifica della trasmissione sui fax inviati.
	Stampa rapporto	Stampare un Rapporto di verifica della trasmissione per l'ultima trasmissione.
Rubrica	-	Stampa un elenco di nomi e i numeri memorizzati in rubrica.
Giornale Fax	-	Stampare un elenco di dati degli ultimi 200 fax in arrivo e fax in uscita. (TX sta per Trasmissione. RX sta per Ricezione.)
Imp.utente	-	Stampare una lista delle impostazioni.
Imp stampante	-	Stampare una lista delle impostazioni della stampante.
Configurazione rete	-	Stampare una lista delle impostazioni di rete.
Stam. elen. file	-	Stampare un elenco di dati salvati nella memoria della macchina.
Stampa punti tamburo	-	Stampare il foglio di controllo dei punti del tamburo.
Rapporto WLAN (MFC-L3710CW/ MFC-L3750CDW/ MFC-L3770CDW)	-	Stampare i risultati della connessione della LAN wireless.

[Tutte le imp.] > [Info. apparecch.]

Livello 3	Livello 4	Livello 5	Descrizioni
N. di Serie	-	-	Controllare il numero seriale dell'apparecchio.
Versione firmware	Versione Main	-	Controllare la versione del firmware dell'apparecchio.
	Versione Sub1	-	

Livello 3	Livello 4	Livello 5	Descrizioni
Aggior. firmware	-	-	Aggiornare l'apparecchio all'ultima versione del firmware.
Ver. auto firmware	-	-	Visualizzare le informazioni del firmware sulla schermata principale Home.
Contatore pag.	Totale	Colore	Controllare il numero totale delle pagine stampate dalla macchina.
		Bianco e nero	
	Fax	-	
	Copia	Colore	
		Bianco e nero	
	Stampa	Colore	
		Bianco e nero	
	Altri	Colore	
Bianco e nero			
Durata dei pezzi <sup>1</sup>	Tamburo	Nero (BK)	Visualizzare la durata rimanente di ogni unità tamburo.
		Ciano (C)	
		Magenta (M)	
		Giallo (Y)	
	Gruppo Cinghia	-	Visualizzare la durata rimanente dell'unità cinghia.
	Fusore	-	Visualizzare la durata rimanente dell'unità fusore.
	Kit AC MU (MFC-L3770CDW)	-	Visualizzare la durata rimanente del kit PF MP.
	Kit AC 1	-	Visualizzare la durata rimanente del kit PF 1.

<sup>1</sup> La durata dei componenti è approssimativa e può variare in base al tipo di utilizzo.

### [Tutte le imp.] > [Imp.iniziale]

Livello 3	Livello 4	Descrizioni
Data e ora	Data	Aggiungere data e ora sullo schermo e sulle intestazioni dei fax inviati.
	Ora	
	Tipo orologio	Selezionare il formato per l'orario (12 ore o 24 ore).
	Autom. giorno (Disponibile solo in alcuni paesi)	Impostare la macchina in modo che l'ora legale venga regolata automaticamente.
	Fuso orario	Impostare il fuso orario.
Identificativo	Fax	Immettere il nome e il numero di fax in modo che siano visualizzati su ogni pagina del fax.
	Tel	
	Nome	
Toni/Impulsi (Disponibile solo in alcuni paesi)	-	Selezionare la modalità di composizione.
Linea libera	-	Abbreviare la pausa di rilevamento del segnale di composizione.

Livello 3	Livello 4	Descrizioni
Imp.linea tel.	-	Selezionare il tipo di centralino.
Compatibilità	-	Regolare l'equalizzazione in caso di problemi di trasmissione. I fornitori di servizi VoIP offrono il supporto fax utilizzando vari standard. Se si riscontrano regolarmente errori di trasmissione, selezionare l'opzione Base (per VoIP).
Resettare	Reset macch.	Ripristinare le impostazioni della macchina che sono state modificate.
	Resett. rete	Ripristinare tutte le impostazioni di rete alle impostazioni predefinite.
	Rubrica e Fax	Eliminare tutti i numeri di telefono memorizzati e le impostazioni fax.
	Tutte le impostazioni	Ripristinare tutte le impostazioni di fabbrica della macchina ed eliminare i dati personali nella memoria. Non è possibile visualizzare i dati sulla macchina.
	Ripr. predef.	Ripristinare tutte le impostazioni di fabbrica della macchina ed eliminare i dati personali nella memoria. Si consiglia di utilizzare questa opzione di menu per eliminare tutti i dati dalla macchina.
Lingua locale (Disponibile solo in alcuni paesi)	-	Cambiare la lingua sullo schermo LCD.



### Informazioni correlate

- [Tabelle di funzionalità e impostazioni](#)

## Tabelle delle impostazioni (DCP-L3550CDW)

Modelli correlati: DCP-L3550CDW



### [Impostazioni]

Livello 1	Livello 2	Livello 3	Descrizioni
	Data e ora	-	Accedere ai menu di impostazione di data e ora.
Toner	Durata toner	-	Visualizzare la durata rimanente approssimata del toner.
	Stampa di prova	-	Stampare la pagina di prova.
	Taratura	Tarare	Avviare la calibrazione del colore per controllare e correggere i colori.
		Resettare	Reimpostare i parametri di calibrazione alle impostazioni predefinite.
Registrazione	-	Allineare la posizione di stampa di ogni colore.	
Rete	Cablato LAN	-	Accedere ai menu dell'impostazione Wired LAN.
	WLAN	-	Accedere ai menu dell'impostazione WLAN.
Imp. schermata	-	-	Accedere ai menu di impostazione schermo predefiniti.
Modalità Eco	-	-	Attivare le impostazioni seguenti della macchina contemporaneamente. <ul style="list-style-type: none"> <li>Stampa F/R: Lato lungo (Disponibile solo per alcuni modelli)</li> <li>Tempo inattività: 0Min</li> <li>Attesa: 10Sec.</li> </ul>
Imp. vassoio	-	-	Accedere ai menu di impostazione del vassoio.
Tutte le imp.	-	-	Configurare le impostazioni dettagliate.

### [Tutte le imp.] > [Setup generale]

Livello 3	Livello 4	Descrizioni
Imp. vassoio	Tipo carta	Selezionare il tipo di carta corrispondente alla carta nel vassoio carta standard.
	Formato carta	Selezionare il formato della carta caricata nel vassoio standard.
	Controllare formato	Selezionare se visualizzare un messaggio che indica di controllare che il formato e il tipo della carta nella macchina corrispondano alle impostazioni del formato e del tipo della carta della macchina.
Effetti sonori	-	Regolare il volume del segnale acustico.
Imp. Display	Sfondo	Regolare la luminosità della retroilluminazione LCD.
	Attesa	Impostare la durata di attivazione della retroilluminazione del display LCD dal momento in cui si torna alla schermata principale Home.
Imp. schermata	Home Screen principale	Impostare la schermata principale Home.
	Copia schermata	Impostare la schermata Copia predefinita.
	Schermata Scansione	Impostare la schermata Scansione predefinita.
Notifiche	Risult. scan. (Salta p. vuota)	Visualizza le pagine acquisite totali e le pagine vuote saltate al termine della scansione.

Livello 3	Livello 4	Descrizioni
Ecologia	Modalità Eco	Attivare le impostazioni seguenti della macchina contemporaneamente. <ul style="list-style-type: none"> <li>Stampa F/R: Lato lungo (Disponibile solo per alcuni modelli)</li> <li>Tempo inattività: 0Min</li> <li>Attesa: 10Sec.</li> </ul>
	Risparmio toner	Aumentare la resa pagine della cartuccia toner.
	Tempo inattività	Impostare il tempo che trascorrerà prima che la macchina entri in modalità di risparmio energetico.
	Mod. silenziosa	Diminuire il rumore di stampa.
	Auto spegnimento	Impostare il numero di ore in cui la macchina rimarrà in modalità Riposo avanzato prima di passare alla modalità Spegnimento.
Blocco impostaz.	Imp. password	Limitare le modifiche alle impostazioni della macchina da parte degli utenti non autorizzati.
	Blocco no→sì	
	Nuova password (Disponibile solo quando si immette la password per la prima volta).	
Elimina Mem.	ID Macro=	Eliminare i dati delle macro registrati.
	ID Font=	Eliminare i dati dei font registrati.
	Formato	Ripristinare le impostazioni predefinite dei dati della macro e dei font della macchina.

[Tutte le imp.] > [Impostazioni collegamenti]

Livello 3	Livello 4	Descrizioni
(Selezionare una scelta rapida)	Rinomina	Modificare il nome del collegamento rapido.
	Modifica	Modificare le impostazioni di scelta rapida.
	Elimina	Eliminare il collegamento rapido.

[Tutte le imp.] > [Stampante]

Livello 3	Livello 4	Livello 5	Descrizioni
Emulazione	-	-	Selezionare la modalità di emulazione.
Qualità	-	-	Selezionare la qualità di stampa.
Opzioni di stampa	Elenco font	HP LaserJet BR-Script 3	Stampare un elenco dei font interni della macchina.
	Stampa di prova	-	Stampare la pagina di prova.
Fronte-retro	Stampa F/R	-	Attivare o disattivare la stampa fronte-retro e scegliere il lato lungo o il lato corto.
	Immagine singola	-	Per un lavoro di stampa in cui l'ultima pagina è un'immagine su 1 lato, selezionare l'opzione Alim. un lato per ridurre il tempo di stampa. Quando si utilizza carta prestampata, è necessario selezionare l'opzione Alim. fronte-retro. Se si seleziona Alim. un lato per la carta prestampata, l'ultima pagina sarà stampata sul lato inverso.
Continua auto	-	-	Selezionare se si desidera che la macchina cancelli automaticamente gli errori di formato

Livello 3	Livello 4	Livello 5	Descrizioni
			carta o di tipo di supporto e utilizzi la carta da altri vassoi.
Colore di uscita	-	-	Imposta il colore delle stampe.
Comando vassoio HP	-	-	Selezionare la versione corretta dell'emulazione vassoio HP LaserJet.
Ripristinare stampante	-	-	Ripristinare le impostazioni stampante ai valori predefiniti.
Correzione colore	Taratura	Tarare	Avviare la calibrazione del colore per controllare e correggere i colori.
		Resettare	Reimpostare i parametri di calibrazione alle impostazioni predefinite.
	Registrazione	-	Allineare la posizione di stampa di ogni colore.
	Correzione automat.	-	Impostare la macchina affinché esegua la calibrazione e la registrazione del colore automaticamente.
	Impostazioni colore	Imposta modalità	Selezionare se applicare le impostazioni di stampa a colori della macchina o del driver stampante.
		Modalità colore	Selezionare la modalità a colori.
		Migliora colore grigio	Attivare o disattivare per migliorare la qualità immagine delle aree ombreggiate.
		Migliora stampa nero	Attivare o disattivare se la grafica in nero non viene stampata correttamente.
		Luminosità	Regolare la luminosità.
		Contrasto	Regolare il contrasto.
Rosso		Regolare il colore rosso.	
Verde	Regolare il colore verde.		
Blu	Regolare il colore blu.		

[Tutte le imp.] > [Rete]

Livello 3	Livello 4	Livello 5	Livello 6	Descrizioni
Cablato LAN	TCP/IP	Metodo avvio	Tentativi Boot IP	Selezionare il metodo Boot più adatto alle proprie esigenze.
		Indirizzo IP	-	Inserire l'indirizzo IP.
		Subnet mask	-	Inserire la maschera di sottorete.
		Gateway	-	Inserire l'indirizzo del Gateway.
		Nome nodo	-	Inserire il nome del Nodo. (fino a 32 caratteri)
		Configurazione WINS	-	Selezionare la modalità di configurazione WINS.
		Server WINS	Primario	Specificare l'indirizzo IP del server WINS primario.
			Secondario	Specificare l'indirizzo IP del server WINS secondario.
Server DNS	Primario	Specificare l'indirizzo IP del server DNS primario.		

Livello 3	Livello 4	Livello 5	Livello 6	Descrizioni
Cablato LAN	TCP/IP	Server DNS	Secondario	Specificare l'indirizzo IP del server DNS secondario.
		APIPA	-	Impostare la macchina in modo che assegni automaticamente l'indirizzo IP dall'intervallo di indirizzi IP locali rispetto al collegamento.
		Menu IPv6	-	Attivare o disattivare il protocollo IPv6.
	Ethernet	-	-	Selezionare la modalità di collegamento Ethernet.
	Stato Cablato	-	-	Visualizzare lo stato cablato corrente.
	Indirizzo MAC	-	-	Visualizzare l'indirizzo MAC dell'apparecchio.
	Imposta predefinito	-	-	Ripristinare le impostazioni di rete cablata predefinite dal produttore.
Attivazione cablato	-	-	Attivare o disattivare manualmente l'interfaccia LAN cablata.	
WLAN	TCP/IP	Metodo avvio	Tentativi Boot IP	Selezionare il metodo Boot più adatto alle proprie esigenze.
		Indirizzo IP	-	Inserire l'indirizzo IP.
		Subnet mask	-	Inserire la maschera di sottorete.
		Gateway	-	Inserire l'indirizzo del Gateway.
		Nome nodo	-	Inserire il nome del Nodo. (fino a 32 caratteri)
		Configurazione WINS	-	Selezionare la modalità di configurazione WINS.
		Server WINS	Primario	Specificare l'indirizzo IP del server WINS primario.
			Secondario	Specificare l'indirizzo IP del server WINS secondario.
		Server DNS	Primario	Specificare l'indirizzo IP del server DNS primario.
			Secondario	Specificare l'indirizzo IP del server DNS secondario.
		APIPA	-	Impostare la macchina in modo che assegni automaticamente l'indirizzo IP dall'intervallo di indirizzi IP locali rispetto al collegamento.
		Menu IPv6	-	Attivare o disattivare il protocollo IPv6.
		Imp. guidata	-	-
Assistente WLAN	-	-	Configurare le impostazioni della rete wireless utilizzando l'installazione Brother.	



Livello 3	Livello 4	Livello 5	Livello 6	Descrizioni
WLAN	WPS	-	-	Configurare le impostazioni della rete senza fili utilizzando il metodo con pulsante singolo.
	WPS con PIN	-	-	Configurare le impostazioni della rete senza fili utilizzando WPS con un codice PIN.
	Stato WLAN	Stato	-	Visualizzare lo stato della rete senza fili.
		Segnale	-	Visualizzare la potenza attuale del segnale della rete senza fili.
		SSID	-	Visualizzare l'SSID in uso.
		Modalità Com.	-	Visualizzare la modalità di comunicazione corrente.
	Indirizzo MAC	-	-	Visualizzare l'indirizzo MAC dell'apparecchio.
	Imposta predefinito	-	-	Ripristinare le impostazioni di rete wireless predefinite dal produttore.
Menu abil.WLAN	-	-	Attiva o disattiva l'interfaccia wireless.	
Wi-Fi Direct	Interruttore	-	-	Configurare le impostazioni di rete Wi-Fi Direct mediante la pressione di un solo tasto.
	Codice PIN	-	-	Configurare le impostazioni di rete Wi-Fi Direct utilizzando WPS con un codice PIN.
	Manuale	-	-	Configurare le impostazioni della rete Wi-Fi Direct manualmente.
	Proprietario gruppo	-	-	Impostare l'apparecchio come Proprietario gruppo.
	Informazioni sul dispositivo	Nome disp.	-	Visualizzare il nome dispositivo della macchina.
		SSID	-	Visualizzare l'SSID del proprietario del gruppo. Quando l'apparecchio non è collegato, sul display LCD viene visualizzato Non collegato.
		Indirizzo IP	-	Visualizzare l'indirizzo IP corrente della macchina.
	Informazioni sullo stato	Stato	-	Visualizzare lo stato corrente della rete Wi-Fi Direct.
		Segnale	-	Visualizzare l'intensità corrente del segnale della rete Wi-Fi Direct. Se la macchina funziona come Proprietario gruppo, sul display LCD viene visualizzato sempre un segnale forte.
	Abilita I/F	-	-	Attivare o disattivare la connessione Wi-Fi Direct.
Impostazioni connessione Web	Impost. proxy	Conness. proxy	-	Modificare le impostazioni di connessione Web.
		Indirizzo	-	

Livello 3	Livello 4	Livello 5	Livello 6	Descrizioni
Impostazioni connessione Web	Impost. proxy	Porta	-	Modificare le impostazioni di connessione Web.
		Nome utente	-	
		Password	-	
Resett. rete	-	-	-	Ripristinare tutte le impostazioni di rete alle impostazioni predefinite.

[Tutte le imp.] > [Stamp.rapporto]

Livello 3	Livello 4	Descrizioni
Imp.utente	-	Stampare una lista delle impostazioni.
Imp stampante	-	Stampare una lista delle impostazioni della stampante.
Configurazione rete	-	Stampare una lista delle impostazioni di rete.
Stam. elen. file	-	Stampare un elenco di dati salvati nella memoria della macchina.
Stampa punti tamburo	-	Stampare il foglio di controllo dei punti del tamburo.
Rapporto WLAN	-	Stampare i risultati della connessione della LAN wireless.

[Tutte le imp.] > [Info. apparecch.]

Livello 3	Livello 4	Livello 5	Descrizioni
N. di Serie	-	-	Controllare il numero seriale dell'apparecchio.
Versione firmware	Versione Main	-	Controllare la versione del firmware dell'apparecchio.
	Versione Sub1	-	
Aggior. firmware	-	-	Aggiornare l'apparecchio all'ultima versione del firmware.
Ver. auto firmware	-	-	Visualizzare le informazioni del firmware sulla schermata principale Home.
Contatore pag.	Totale	Colore	Controllare il numero totale delle pagine stampate dalla macchina.
		Bianco e nero	
	Copia	Colore	
		Bianco e nero	
	Stampa	Colore	
		Bianco e nero	
	Altri	Colore	
		Bianco e nero	
Durata dei pezzi <sup>1</sup>	Tamburo	Nero (BK)	Visualizzare la durata rimanente di ogni unità tamburo.
		Ciano (C)	
		Magenta (M)	
		Giallo (Y)	
	Gruppo Cinghia	-	Visualizzare la durata rimanente dell'unità cinghia.

Livello 3	Livello 4	Livello 5	Descrizioni
Durata dei pezzi <sup>1</sup>	Fusore	-	Visualizzare la durata rimanente dell'unità fusore.
	Kit AC 1	-	Visualizzare la durata rimanente del kit PF 1.

<sup>1</sup> La durata dei componenti è approssimativa e può variare in base al tipo di utilizzo.

### [Tutte le imp.] > [Imp.iniziale]

Livello 3	Livello 4	Descrizioni
Data e ora	Data	Impostare la data e l'ora sulla macchina.
	Ora	
	Tipo orologio	Selezionare il formato per l'orario (12 ore o 24 ore).
	Autom. giorno (Disponibile solo in alcuni paesi)	Impostare la macchina in modo che l'ora legale venga regolata automaticamente.
	Fuso orario	Impostare il fuso orario.
Resettare	Reset macch.	Ripristinare le impostazioni della macchina che sono state modificate.
	Resett. rete	Ripristinare tutte le impostazioni di rete alle impostazioni predefinite.
	Tutte le impostazioni	Ripristinare tutte le impostazioni di fabbrica della macchina ed eliminare i dati personali nella memoria. Non è possibile visualizzare i dati sulla macchina.
	Ripr. predef.	Ripristinare tutte le impostazioni di fabbrica della macchina ed eliminare i dati personali nella memoria. Si consiglia di utilizzare questa opzione di menu per eliminare tutti i dati dalla macchina.
Lingua locale (Disponibile solo in alcuni paesi)	-	Cambiare la lingua sullo schermo LCD.



### Informazioni correlate

- [Tabelle di funzionalità e impostazioni](#)

## Tabelle delle funzioni (MFC-L3710CW/MFC-L3730CDN/MFC-L3750CDW/MFC-L3770CDW)

Modelli correlati: MFC-L3710CW/MFC-L3730CDN/MFC-L3750CDW/MFC-L3770CDW



[Toner]

Livello 3	Livello 4	Descrizioni
Durata toner	-	Mostra la durata rimanente per ciascuna cartuccia toner a colori.
Stampa di prova	-	Stampare la pagina di prova.
Taratura	Tarare	Avviare la calibrazione del colore per controllare e correggere i colori.
	Resettare	Reimpostare i parametri di calibrazione alle impostazioni predefinite.
Registrazione	-	Allineare la posizione di stampa di ogni colore.

### WiFi (Wi-Fi®) (MFC-L3710CW/MFC-L3750CDW/MFC-L3770CDW)

Livello 3	Descrizioni
TCP/IP <sup>1</sup>	Modificare le impostazioni TCP/IP.
Imp. guidata	Configurare le impostazioni della rete wireless con la procedura guidata.
Assistente WLAN	Configurare le impostazioni della rete wireless utilizzando l'installazione Brother.
WPS	Configurare le impostazioni della rete senza fili utilizzando il metodo con pulsante singolo.
WPS con PIN <sup>1</sup>	Configurare le impostazioni della rete wireless utilizzando WPS con un codice PIN.
Stato WLAN <sup>1</sup>	Visualizzare lo stato della connessione di rete wireless.
Indirizzo MAC <sup>1</sup>	Visualizzare l'indirizzo MAC della macchina.
Imposta predefinito <sup>1</sup>	Ripristinare le impostazioni di fabbrica delle impostazioni di rete wireless della macchina.
Menu abil.WLAN <sup>1</sup>	Attivare o disattivare l'interfaccia wireless.

<sup>1</sup> Disponibile solo dopo che una connessione Wi-Fi® è stata configurata.

### (LAN cablata) (MFC-L3730CDN)

Livello 3	Descrizioni
TCP/IP	Modificare le impostazioni TCP/IP.
Ethernet	Selezionare la modalità di collegamento Ethernet.
Stato Cablato	Configurare le impostazioni della rete senza fili utilizzando il metodo con pulsante singolo.
Indirizzo MAC	Visualizzare l'indirizzo MAC della macchina.



## [Fax] (quando Anteprima Fax è No)

Livello 3	Livello 4	Livello 5	Livello 6	Descrizioni
Richiam / Pausa	-	-	-	Ricomporre l'ultimo numero chiamato. Quando si immette un numero di fax o di telefono sul pannello dei comandi, la funzione di ricomposizione passa a Pausa sul display LCD. Premere Pausa se si deve inserire una pausa durante la composizione di numeri quali codici di accesso e numeri di carta di credito. È inoltre possibile memorizzare una pausa quando si impostano gli indirizzi.
Tel / R	-	-	-	Tel passa a R quando PBX è selezionato come tipo di linea telefonica. Quando connessi a un PBX, è possibile utilizzare R per accedere a una linea esterna o trasferire una chiamata a un altro interno.
Rubrica	 (Ricerca)	-	-	Ricerca all'interno della Rubrica.
	Modifica	Aggiungi nuovo indirizzo	Nome Indirizzo	Memorizzare i numeri nella Rubrica, impostare i numeri del Gruppo per la trasmissione circolare, modificare ed eliminare i numeri della Rubrica.
		Imposta gruppi	Nome Agg. / Elimina	
		Cambia	(Selezionare la rubrica)	
		Elimina	(Selezionare la rubrica)	
(Selezionare la rubrica)	Applica	-	Iniziare a inviare un fax tramite la rubrica.	
Registro chiamate	Richiam	-	-	Ricomporre l'ultimo numero chiamato.
	Chiamata in uscita	(Selezionare la chiamata in uscita)	Applica Modifica	Selezionare un numero dalla cronologia delle chiamate in uscita quindi inviare un fax, aggiungerlo alla rubrica o eliminarlo.
Inizio fax	-	-	-	Inviare un fax.
Opzioni	Risoluzione fax	-	-	Impostare la risoluzione dei fax in uscita.
	Contrasto	-	-	Regolare il contrasto.
	Fax fronte/ retro (MFC-L3770CDW)	-	-	Impostare la modalità di scansione a 2 facce.
	Formato scansione	-	-	Regolare l'area di scansione del piano dello scanner in base alle dimensioni del documento.
	Trasm.Circol.	Aggiungi numero	Aggiungi numero	Inviare lo stesso messaggio fax a più di un numero di fax.

Livello 3	Livello 4	Livello 5	Livello 6	Descrizioni		
Opzioni	Trasm.Circol.	Aggiungi numero	Aggiungi da rubrica	Inviare lo stesso messaggio fax a più di un numero di fax.		
			Cerca in Rubrica			
	Fax differito	Fax differito	-	-	Impostare l'ora di invio dei fax differiti.	
			Imp. ora			-
	TX tempo reale	-	-	-	Inviare un fax senza utilizzare la memoria della macchina.	
	Impostazione copertina	Impostazione copertina	-	-	Impostare la macchina per inviare automaticamente una copertina pre-programmata.	
			Note copertina			-
			Pagine totali			-
Modalità Overseas	-	-	-	In caso di difficoltà nell'inviare i fax all'estero, attivare questa funzione.		
Imposta come nuovo predefinito	-	-	-	Salvare le impostazioni come predefinite.		
Ripr. predef.	-	-	-	Ripristinare tutte le impostazioni alle impostazioni predefinite.		
Salva come collegamento	-	-	-	Salvare le impostazioni correnti come collegamento rapido.		



### [Fax] (quando Anteprima Fax è Sì)

Livello 3	Livello 4	Livello 5	Descrizioni
InvioFax in corso	Richiam / Pausa	-	Ricomporre l'ultimo numero chiamato. Quando si immette un numero di fax o di telefono sul pannello dei comandi, la funzione di ricomposizione passa a Pausa sul display LCD. Premere Pausa se si deve inserire una pausa durante la composizione di numeri quali codici di accesso e numeri di carta di credito. È inoltre possibile memorizzare una pausa quando si impostano gli indirizzi.
	Tel / R	-	Tel passa a R quando PBX è selezionato come tipo di linea telefonica. Quando connessi a un PBX, è possibile utilizzare R per accedere a una linea esterna o trasferire una chiamata a un altro interno.
	Rubrica	-	Selezionare l'indirizzo del destinatario dalla rubrica.
	Registro chiamate	-	Selezionare un numero dalla cronologia delle chiamate in uscita quindi inviare un fax, aggiungerlo alla rubrica o eliminarlo.
	Inizio fax	-	Inviare un fax.
	Opzioni	-	Selezionare le impostazioni.
	Salva come collegamento	-	Salvare le impostazioni correnti come collegamento rapido.
Fax ricevuti	Stampa/Elimina	Stampa tutto (nuovi fax)	Stampare i nuovi fax ricevuti.
		Stampa tutto	Stampare i vecchi fax ricevuti.

Livello 3	Livello 4	Livello 5	Descrizioni
Fax ricevuti	Stampa/Elimina	(vecchi fax)	
		Elimina tutto (nuovi fax)	Eliminare i nuovi fax ricevuti.
		Elimina tutto (Vecchi fax)	Eliminare i vecchi fax ricevuti.
Rubrica	-	-	Selezionare l'indirizzo del destinatario dalla rubrica.
Registro chiamate	-	-	Selezionare un numero dalla cronologia delle chiamate in uscita quindi inviare un fax, aggiungerlo alla rubrica o eliminarlo.



### [Copia]

Livello 3	Livello 4	Livello 5	Descrizioni
Mono Inizio	-	-	Eseguire una copia in bianco e nero o in scala di grigi.
Inizio colore	-	-	Eseguire una copia a colori.
ID	-	-	Eseguire una copia del documento d'identità.
> (altre opzioni di copia)	Ricevuta	Mono Inizio	Impostare le impostazioni di copia predefinite per Ricezione.
		Inizio colore	
		ID	
		Salva come collegamento	
		> (altre opzioni di copia)	
		Opzioni	
	Normale	Mono Inizio	Impostare le impostazioni di copia predefinite per Normale.
		Inizio colore	
		ID	
		Salva come collegamento	
		> (altre opzioni di copia)	
		Opzioni	
	2in1 (ID)	Mono Inizio	Impostare le impostazioni di copia predefinite per 2 in 1 (ID).
		Inizio colore	
		ID	
		Salva come collegamento	
		> (altre opzioni di copia)	
		Opzioni	
2in1		Mono Inizio	Impostare le impostazioni di copia predefinite per 2 in 1.
		Inizio colore	

Livello 3	Livello 4	Livello 5	Descrizioni
> (altre opzioni di copia)	2in1	ID	Impostare le impostazioni di copia predefinite per 2 in 1.
		Salva come collegamento	
		> (altre opzioni di copia)	
		Opzioni	
	F/r (1⇒2)	Mono Inizio	Impostare le impostazioni di copia predefinite per fronte-retro (1⇒2).
		Inizio colore	
		ID	
		Salva come collegamento	
		> (altre opzioni di copia)	
		Opzioni	
	F/r (2⇒2)	Mono Inizio	Impostare le impostazioni di copia predefinite per fronte-retro (2⇒2).
		Inizio colore	
		ID	
		Salva come collegamento	
		> (altre opzioni di copia)	
		Opzioni	
	Risp. carta	Mono Inizio	Impostare le impostazioni di copia predefinite per Risparmio carta.
		Inizio colore	
		ID	
Salva come collegamento			
> (altre opzioni di copia)			
Opzioni			
Mono Inizio	-	Avviare la copia.	
Inizio colore	-		
Opzioni	-	Selezionare le impostazioni.	
Opzioni	Ingrand. / Riduci	100%	-
		Ingrandimento	Selezionare la percentuale di ingrandimento per la copia successiva.
		Riduzione	Selezionare la percentuale di rimpicciolimento per la copia successiva.
		Pers. (25%-400%)	Immettere un rapporto di ingrandimento o riduzione.
	Densità	-	Regolare la densità.
	Uso vassoio	-	Selezionare il vassoio che sarà utilizzato.
	Copia fronte/retro	Layout	Disabilitare o abilitare la copia fronte-retro e selezionare il lato lungo o il lato corto.



Livello 3	Livello 4	Livello 5	Descrizioni
Opzioni	Layout pag. copia fronte-ret.	-	Selezionare un'opzione di layout pagina quando si producono N su 1 copie fronte-retro da un documento fronte-retro.
	Qualità	-	Selezionare la risoluzione di copia per il tipo di documento.
	Contrasto	-	Regolare il contrasto.
	Impila/Ordina	-	Selezionare di impilare o ordinare copie multiple.
	2in1/1in1	-	Se si seleziona 2 in 1 (ID), è possibile selezionare le opzioni di layout.
	Layout pag.	-	Eeguire copie dei documenti d'identità N su 1 e 2 su 1.
	Allineam. Autom.	-	Impostare la macchina in modo da correggere automaticamente l'inclinazione del documento.
	Regola colore	-	Regolare il colore delle copie.
Rimuovi colore di sfondo	-	Modificare la quantità di colore di sfondo rimossa.	
Salva come collegamento	-	-	Salvare le impostazioni correnti come collegamento rapido.



### [Scansione]

Livello 3	Livello 4	Livello 5	Livello 6	Descrizioni	
a USB (MFC-L3750CDW/ MFC-L3770CDW)	Altre azioni di scansione	-	-	Eeguire la scansione di documenti in un'unità flash USB.	
	Opzioni	Risoluzione	-		-
		Tipo file	-		-
		Tipo scansione	-		-
		Scans. fronte/retro (MFC-L3770CDW)	-		-
		Formato docum.	-		-
		Luminosità	-		-
		Contrasto	-		-
		Nome file	-		-
		Stile nome file	-		-
		Dimensioni file	-		-
		Allineam. Autom.	-		-
		Salta pagina vuota	-		-
Rilevam. Salta pagina vuota	-	-			
Rimuovi colore di sfondo	-	-			

<b>Livello 3</b>	<b>Livello 4</b>	<b>Livello 5</b>	<b>Livello 6</b>	<b>Descrizioni</b>
<b>a USB</b> (MFC-L3750CDW/ MFC-L3770CDW)	<b>Opzioni</b>	<b>Imposta come nuovo predefinito</b>	-	Eseguire la scansione di documenti in un'unità flash USB.
		<b>Ripr. predef.</b>	-	
	<b>Salva come collegamento</b>	-	-	
	<b>Inizio</b>	-	-	
<b>su PC</b>	<b>a File</b>	<b>Altre azioni di scansione</b>	-	Eseguire la scansione dei documenti e salvarli in una cartella sul computer.
		(Selezionare USB o PC)	<b>Opzioni</b>	
			<b>Salva come collegamento</b>	
		<b>Inizio</b>		
	<b>per OCR</b>	<b>Altre azioni di scansione</b>	-	Convertire un documento acquisito in un file di testo modificabile.
		(Selezionare USB o PC)	<b>Opzioni</b>	
			<b>Salva come collegamento</b>	
		<b>Inizio</b>		
	<b>a Immagine</b>	<b>Altre azioni di scansione</b>	-	Eseguire la scansione di foto o immagini nell'applicazione di grafica.
		(Selezionare USB o PC)	<b>Opzioni</b>	
			<b>Salva come collegamento</b>	
		<b>Inizio</b>		
<b>a E-mail</b>	<b>Altre azioni di scansione</b>	-	Inviare un documento acquisito come un allegato e-mail.	
	(Selezionare USB o PC)	<b>Opzioni</b>		
		<b>Salva come collegamento</b>		
	<b>Inizio</b>			
<b>a FTP</b>	<b>Altre azioni di scansione</b>	-	-	Inviare i dati acquisiti tramite FTP.
	(Selezionare il nome del profilo)	<b>Opzioni</b>	-	
		<b>Salva come collegamento</b>	-	
	<b>Inizio</b>	-		
<b>a Rete</b>	<b>Altre azioni di scansione</b>	-	-	Inviare i dati acquisiti su un server CIFS sulla rete locale o su Internet.
	(Selezionare il nome del profilo)	<b>Opzioni</b>	-	
		<b>Salva come collegamento</b>	-	
	<b>Inizio</b>	-		
<b>su SharePoint</b>	<b>Altre azioni di scansione</b>	-	-	Inviare i dati acquisiti tramite un server SharePoint.
	(Selezionare il nome del profilo)	<b>Opzioni</b>	-	
		<b>Salva come collegamento</b>	-	

Livello 3	Livello 4	Livello 5	Livello 6	Descrizioni
su SharePoint	(Selezionare il nome del profilo)	Inizio	-	Inviare i dati acquisiti tramite un server SharePoint.
a Web	-	-	-	Caricare i dati della scansione su un servizio Internet.
Scansione WS (Compare quando si installa un servizio Web di scansione, visualizzato in Esplora risorse rete del computer).	Altre azioni di scansione	-	-	Eseguire la scansione dei dati utilizzando il protocollo Servizi web.
	Scansione	-	-	
	Dig. per e-mail	-	-	
	Digitaliz. per fax	-	-	
	Digit. per stampa	-	-	

 [Collegamenti]

Livello 1	Livello 2	Livello 3	Descrizioni	
Modifica/ Elimina	(Selezionare scelta rapida)	Rinomina	Modificare il nome del collegamento rapido.	
		Modifica	Modificare le impostazioni di scelta rapida.	
		Elimina	Eliminare il collegamento rapido.	
Aggiungi collegamento	Copia	-	Selezionare le impostazioni desiderate.	
	Fax	-	Selezionare le impostazioni desiderate.	
	Scansione	a File	-	Eseguire la scansione di un documento in bianco e nero o a colori verso il computer.
		per OCR	-	Convertire un documento acquisito in un file di testo modificabile.
		a Immagine	-	Eseguire la scansione di un'immagine a colori nell'applicazione di grafica.
		a USB	-	Eseguire la scansione di documenti in un'unità flash USB.
		a E-mail	-	Eseguire la scansione di un documento in bianco e nero o a colori nell'applicazione e-mail.
		a Rete	-	Inviare i dati acquisiti su un server CIFS sulla rete locale o su Internet.
		a FTP	-	Inviare i dati acquisiti tramite FTP.
		su SharePoint	-	Inviare i dati acquisiti tramite un server SharePoint.
	Web	-	Connettere una macchina Brother ad un servizio Internet. I servizi Web possono aver subito aggiunte e i nomi possono essere stati variati dal provider dalla pubblicazione del documento.	
App	-	Collegare l'apparecchio Brother al servizio App Brother.		
(Queste impostazioni sono disponibili quando si preme	Rinomina	-	Modificare il nome del collegamento rapido.	
	Modifica	-	Modificare le impostazioni di scelta rapida.	

Livello 1	Livello 2	Livello 3	Descrizioni
per due secondi ogni nome di scelta rapida.)	<b>Elimina</b>	-	Eliminare il collegamento rapido.



### [Stampa protetta]

Livello 1	Livello 2	Livello 3	Descrizioni
Stampa protetta	(Selezionare l'utente)	(Selezionare il lavoro di stampa protetta)	È possibile stampare i dati salvati nella memoria della macchina quando si immette la password di quattro cifre. Attivo solo quando nella macchina sono presenti dati di stampa protetti.



### [Web]

Livello 1	Descrizioni
Web	Connettere una macchina Brother ad un servizio Internet.



### [App]

Livello 1	Descrizioni
App	Collegare l'apparecchio Brother al servizio App Brother.



### [USB] (MFC-L3750CDW/MFC-L3770CDW)

Livello 1	Livello 2	Descrizioni
USB	Scansione su USB	Eseguire la scansione di documenti in un'unità flash USB.
	Stampa diretta	Stampare i dati direttamente dall'unità flash USB.



### Informazioni correlate

- [Tabelle di funzionalità e impostazioni](#)

## Tabelle delle funzioni (DCP-L3550CDW)

Modelli correlati: DCP-L3550CDW

### [Toner]

Livello 3	Livello 4	Descrizioni
Durata toner	-	Mostra la durata rimanente per ciascuna cartuccia toner a colori.
Stampa di prova	-	Stampare la pagina di prova.
Taratura	Tarare	Avviare la calibrazione del colore per controllare e correggere i colori.
	Resettare	Reimpostare i parametri di calibrazione alle impostazioni predefinite.
Registrazione	-	Allineare la posizione di stampa di ogni colore.

### WiFi (Wi-Fi®)

Livello 3	Descrizioni
TCP/IP 1	Modificare le impostazioni TCP/IP.
Imp. guidata	Configurare le impostazioni della rete wireless con la procedura guidata.
Assistente WLAN	Configurare le impostazioni della rete wireless utilizzando l'installazione Brother.
WPS	Configurare le impostazioni della rete senza fili utilizzando il metodo con pulsante singolo.
WPS con PIN 1	Configurare le impostazioni della rete wireless utilizzando WPS con un codice PIN.
Stato WLAN 1	Visualizzare lo stato della connessione di rete wireless.
Indirizzo MAC 1	Visualizzare l'indirizzo MAC della macchina.
Imposta predefinito 1	Ripristinare le impostazioni di fabbrica delle impostazioni di rete wireless della macchina.
Menu abil.WLAN 1	Attivare o disattivare l'interfaccia wireless.

<sup>1</sup> Disponibile solo dopo che una connessione Wi-Fi® è stata configurata.

### [Copia]

Livello 3	Livello 4	Livello 5	Descrizioni
Mono Inizio	-	-	Eseguire una copia in bianco e nero o in scala di grigi.
Inizio colore	-	-	Eseguire una copia a colori.
ID	-	-	Eseguire una copia del documento d'identità.
> (altre opzioni di copia)	Ricevuta	Mono Inizio	Impostare le impostazioni di copia predefinite per Ricezione.
		Inizio colore	
		ID	

<b>Livello 3</b>	<b>Livello 4</b>	<b>Livello 5</b>	<b>Descrizioni</b>
> (altre opzioni di copia)	<b>Ricevuta</b>	<b>Salva come collegamento</b>	Impostare le impostazioni di copia predefinite per Ricezione.
		> (altre opzioni di copia)	
		<b>Opzioni</b>	
	<b>Normale</b>	<b>Mono Inizio</b>	Impostare le impostazioni di copia predefinite per Normale.
		<b>Inizio colore</b>	
		<b>ID</b>	
		<b>Salva come collegamento</b>	
		> (altre opzioni di copia)	
		<b>Opzioni</b>	
	<b>2in1 (ID)</b>	<b>Mono Inizio</b>	Impostare le impostazioni di copia predefinite per 2 in 1 (ID).
		<b>Inizio colore</b>	
		<b>ID</b>	
		<b>Salva come collegamento</b>	
		> (altre opzioni di copia)	
		<b>Opzioni</b>	
	<b>2in1</b>	<b>Mono Inizio</b>	Impostare le impostazioni di copia predefinite per 2 in 1.
		<b>Inizio colore</b>	
		<b>ID</b>	
		<b>Salva come collegamento</b>	
		> (altre opzioni di copia)	
		<b>Opzioni</b>	
	<b>F/r (1⇒2)</b>	<b>Mono Inizio</b>	Impostare le impostazioni di copia predefinite per fronte-retro (1⇒2).
		<b>Inizio colore</b>	
		<b>ID</b>	
<b>Salva come collegamento</b>			
> (altre opzioni di copia)			
<b>Opzioni</b>			
<b>F/r (2⇒2)</b>	<b>Mono Inizio</b>	Impostare le impostazioni di copia predefinite per fronte-retro (2⇒2).	
	<b>Inizio colore</b>		
	<b>ID</b>		
	<b>Salva come collegamento</b>		
	> (altre opzioni di copia)		
	<b>Opzioni</b>		

Livello 3	Livello 4	Livello 5	Descrizioni
> (altre opzioni di copia)	Risp. carta	Mono Inizio	Impostare le impostazioni di copia predefinite per Risparmio carta.
		Inizio colore	
		ID	
		Salva come collegamento	
		> (altre opzioni di copia)	
		Opzioni	
	Mono Inizio	-	Avviare la copia.
	Inizio colore	-	
	Opzioni	-	Selezionare le impostazioni.
Opzioni	Ingrand. / Riduci	100%	-
		Ingrandimento	Selezionare la percentuale di ingrandimento per la copia successiva.
		Riduzione	Selezionare la percentuale di rimpicciolimento per la copia successiva.
		Pers. (25%-400%)	Immettere un rapporto di ingrandimento o riduzione.
	Densità	-	Regolare la densità.
	Copia fronte/retro	Layout	Disabilitare o abilitare la copia fronte-retro e selezionare il lato lungo o il lato corto.
	Layout pag. copia fronte-ret.	-	Selezionare un'opzione di layout pagina quando si producono N su 1 copie fronte-retro da un documento fronte-retro.
	Qualità	-	Selezionare la risoluzione di copia per il tipo di documento.
	Contrasto	-	Regolare il contrasto.
	Impila/Ordina	-	Selezionare di impilare o ordinare copie multiple.
	2in1/1in1	-	Se si seleziona 2 in 1 (ID), è possibile selezionare le opzioni di layout.
	Layout pag.	-	Eeguire copie dei documenti d'identità N su 1 e 2 su 1.
	Allineam. Autom.	-	Impostare la macchina in modo da correggere automaticamente l'inclinazione del documento.
	Regola colore	-	Regolare il colore delle copie.
Rimuovi colore di sfondo	-	Modificare la quantità di colore di sfondo rimossa.	
Salva come collegamento	-	-	Salvare le impostazioni correnti come collegamento rapido.

**[Scansione]**

Livello 3	Livello 4	Livello 5	Livello 6	Descrizioni
su PC	a File	Altre azioni di scansione	-	Eseguire la scansione dei documenti e salvarli in una cartella sul computer.
		(Selezionare USB o PC)	Opzioni	
			Salva come collegamento	
	Inizio			
	per OCR	Altre azioni di scansione	-	Convertire un documento acquisito in un file di testo modificabile.
		(Selezionare USB o PC)	Opzioni	
			Salva come collegamento	
	Inizio			
	a Immagine	Altre azioni di scansione	-	Eseguire la scansione di foto o immagini nell'applicazione di grafica.
		(Selezionare USB o PC)	Opzioni	
			Salva come collegamento	
	Inizio			
a E-mail	Altre azioni di scansione	-	Inviare un documento acquisito come un allegato e-mail.	
	(Selezionare USB o PC)	Opzioni		
		Salva come collegamento		
Inizio				
a FTP	Altre azioni di scansione	-	-	Inviare i dati acquisiti tramite FTP.
	(Selezionare il nome del profilo)	Opzioni	-	
		Salva come collegamento	-	
Inizio		-		
a Rete	Altre azioni di scansione	-	-	Inviare i dati acquisiti su un server CIFS sulla rete locale o su Internet.
	(Selezionare il nome del profilo)	Opzioni	-	
		Salva come collegamento	-	
Inizio		-		
su SharePoint	Altre azioni di scansione	-	-	Inviare i dati acquisiti tramite un server SharePoint.
	(Selezionare il nome del profilo)	Opzioni	-	
		Salva come collegamento	-	
Inizio		-		
a Web	-	-	-	Caricare i dati della scansione su un servizio Internet.



Livello 3	Livello 4	Livello 5	Livello 6	Descrizioni
Scansione WS (Compare quando si installa un servizio Web di scansione, visualizzato in Esplora risorse rete del computer).	Altre azioni di scansione	-	-	Eseguire la scansione dei dati utilizzando il protocollo Servizi web.
	Scansione	-	-	
	Dig. per e-mail	-	-	
	Digitaliz. per fax	-	-	
	Digit. per stampa	-	-	

## [Collegamenti]

Livello 1	Livello 2	Livello 3	Descrizioni
Modifica/ Elimina	(Selezionare scelta rapida)	Rinomina	Modificare il nome del collegamento rapido.
		Modifica	Modificare le impostazioni di scelta rapida.
		Elimina	Eliminare il collegamento rapido.
Aggiungi collegamento	Copia	-	Selezionare le impostazioni desiderate.
	Scansione	a File	Eseguire la scansione di un documento in bianco e nero o a colori verso il computer.
		per OCR	Convertire un documento acquisito in un file di testo modificabile.
		a Immagine	Eseguire la scansione di un'immagine a colori nell'applicazione di grafica.
		a E-mail	Eseguire la scansione di un documento in bianco e nero o a colori nell'applicazione e-mail.
		a Rete	Inviare i dati acquisiti su un server CIFS sulla rete locale o su Internet.
		a FTP	Inviare i dati acquisiti tramite FTP.
		su SharePoint	Inviare i dati acquisiti tramite un server SharePoint.
	Web	-	Connettere una macchina Brother ad un servizio Internet. I servizi Web possono aver subito aggiunte e i nomi possono essere stati variati dal provider dalla pubblicazione del documento.
	App	-	Collegare l'apparecchio Brother al servizio App Brother.
(Queste impostazioni sono disponibili quando si preme per due secondi ogni nome di scelta rapida.)	Rinomina	-	Modificare il nome del collegamento rapido.
	Modifica	-	Modificare le impostazioni di scelta rapida.
	Elimina	-	Eliminare il collegamento rapido.

## [Stampa protetta]

Livello 1	Livello 2	Livello 3	Descrizioni
Stampa protetta	(Selezionare l'utente)	(Selezionare il lavoro di stampa protetta)	È possibile stampare i dati salvati nella memoria della macchina quando si immette la password di quattro cifre.

Livello 1	Livello 2	Livello 3	Descrizioni
			Attivo solo quando nella macchina sono presenti dati di stampa protetti.



[Web]

Livello 1	Descrizioni
Web	Connettere una macchina Brother ad un servizio Internet.



[App]

Livello 1	Descrizioni
App	Collegare l'apparecchio Brother al servizio App Brother.



### Informazioni correlate

- [Tabelle di funzionalità e impostazioni](#)

## **Modificare le impostazioni dell'apparecchio dal computer**

- [Modificare le impostazioni dell'apparecchio mediante Gestione basata sul Web](#)
- [Modificare le impostazioni dell'apparecchio utilizzando l'impostazione remota](#)
- [Dove reperire le impostazioni di rete dell'apparecchio Brother](#)
- [Software e utilità per la gestione della rete](#)

## **Modificare le impostazioni dell'apparecchio mediante Gestione basata sul Web**

Gestione basata sul Web è un'utilità che impiega un browser Web standard per gestire la macchina utilizzando il protocollo HTTP (Hyper Text Transfer Protocol) oppure il protocollo HTTPS (Hyper Text Transfer Protocol over Secure Socket Layer).

- [Informazioni su Gestione basata sul Web](#)
- [Accedere a Gestione basata sul Web](#)
- [Impostare o modificare una password di accesso per Gestione basata sul Web](#)
- [Software e utilità per la gestione della rete](#)
- [Informazioni sul software e sulle utilità per la gestione della rete](#)

► Pagina Iniziale > Impostazioni della macchina > Modificare le impostazioni dell'apparecchio dal computer > Modificare le impostazioni dell'apparecchio mediante Gestione basata sul Web > Informazioni su Gestione basata sul Web

## Informazioni su Gestione basata sul Web

Gestione basata sul Web è un'utilità che impiega un browser Web standard per gestire l'apparecchio utilizzando il protocollo HTTP (Hyper Text Transfer Protocol) oppure il protocollo HTTPS (Hyper Text Transfer Protocol over Secure Socket Layer). Digitare nel browser web l'indirizzo IP dell'apparecchio per accedere alle impostazioni del server di stampa e modificarle.



- Si consiglia di utilizzare Microsoft Internet Explorer 11/Microsoft Edge for Windows e Safari 10/11 per Mac. Verificare che JavaScript e i cookie siano sempre attivati nel browser utilizzato.
- È necessario disporre del protocollo TCP/IP nella rete e avere un indirizzo IP valido programmato nel server di stampa e nel computer.

The screenshot shows the Brother web management interface. At the top, there is a header with 'XXX - XXXX' on the left, an 'Uscita' button, and the 'brother' logo on the right. Below the header is a navigation bar with tabs for 'Informazioni generali', 'Rubrica', 'Fax', 'Copia', 'Stampa', 'Scansione', 'Amministratore', and 'Rete'. The 'Stato' (Status) page is active, showing a sidebar on the left with a list of menu items: 'Stato', 'Intervallo aggiornamento automatico', 'Informazioni manutenzione', 'Elenchi/Rapporti', 'Trova periferica', 'Contatto e sede', 'Tempo sospensione', 'Autospegnimento', 'Volume', 'Pannello', and 'Notifiche'. The main content area displays the following settings:

- Stato dispositivo:** Pronto (indicated by a green bar).
- Aggiornamento automatico:**  No  Sì
- Livello toner:** Four vertical bars representing toner levels for BK (Black), C (Cyan), M (Magenta), and Y (Yellow).
- Lingua per Web:** Auto (dropdown menu).
- Sede periferica:** Contacto: (person icon) and Sede: (house icon).

- La schermata reale potrebbe variare rispetto a quella visualizzata sopra.



### Informazioni correlate

- [Modificare le impostazioni dell'apparecchio mediante Gestione basata sul Web](#)

## Accedere a Gestione basata sul Web

- Quando si configurano le impostazioni mediante Gestione basata sul Web, è consigliabile utilizzare il protocollo di sicurezza HTTPS.
- Quando si utilizza HTTPS per la configurazione tramite Gestione basata sul Web, nel browser viene visualizzata una finestra di dialogo di avviso. Per evitare la visualizzazione della finestra di dialogo di avviso, è possibile installare un certificato autofirmato per utilizzare la comunicazione SSL/TLS. Per informazioni più dettagliate, ►► *Informazioni correlate*
- La password di accesso predefinita per gestire le impostazioni della macchina è **initpass**. Si consiglia di modificarla per proteggere la macchina da accessi non autorizzati.

1. Avviare il browser Web.
2. Digitare "https://indirizzo IP della macchina" nella barra degli indirizzi del browser (dove "indirizzo IP della macchina" è l'indirizzo IP della macchina).

Ad esempio:

https://192.168.1.2



- Se si utilizza un DNS (Domain Name System, sistema di nomi di dominio) o si attiva un nome NetBIOS, è possibile immettere un altro nome, come ad esempio "SharedPrinter", anziché l'indirizzo IP.

- Ad esempio:

https://SharedPrinter

Se si attiva un nome NetBIOS, è possibile utilizzare anche il nome nodo.

- Ad esempio:

https://brnxxxxxxxxxxxx

Il nome NetBIOS è indicato nel rapporto di configurazione della rete.

- Per Mac: accedere alla funzionalità Gestione basata sul Web facendo clic sull'icona della macchina nella schermata **Status Monitor**.

3. Se la macchina richiede una password, digitarla e fare clic su .

A questo punto è possibile modificare le impostazioni del server di stampa.

Se si modificano le impostazioni relative al protocollo, è necessario riavviare la macchina dopo avere fatto clic su **Invia** per attivare la configurazione.

Ogni volta che si accede a Gestione basata sul Web digitare la password nel campo **Accesso**, quindi fare clic su . Dopo avere configurato le impostazioni, fare clic su  per uscire.



### Informazioni correlate

- [Modificare le impostazioni dell'apparecchio mediante Gestione basata sul Web](#)

#### Argomenti correlati:

- [Stampare il rapporto di configurazione della rete](#)
- [Creare un certificato autofirmato](#)
- [Installare il certificato autofirmato per gli utenti Windows con diritti di amministratore](#)

## Impostare o modificare una password di accesso per Gestione basata sul Web

È consigliabile modificare la password di accesso predefinita allo scopo di impedire l'accesso non autorizzato a Gestione basata sul Web.

1. Avviare il browser Web.
2. Digitare "https://indirizzo IP della macchina" nella barra degli indirizzi del browser (dove "indirizzo IP della macchina" è l'indirizzo IP della macchina).

Ad esempio:

https://192.168.1.2



- Se si utilizza un DNS (Domain Name System, sistema di nomi di dominio) o si attiva un nome NetBIOS, è possibile immettere un altro nome, come ad esempio "SharedPrinter", anziché l'indirizzo IP.

- Ad esempio:

https://SharedPrinter

Se si attiva un nome NetBIOS, è possibile utilizzare anche il nome nodo.



- Ad esempio:

https://brnxxxxxxxxxxxx

Il nome NetBIOS è indicato nel rapporto di configurazione della rete.

- Per Mac: accedere alla funzionalità Gestione basata sul Web facendo clic sull'icona della macchina nella schermata **Status Monitor**.

3. Effettuare una delle operazioni seguenti:

- Se la password è stata impostata in precedenza, immetterla e fare clic su .
- Se la password non è stata impostata in precedenza, digitare **initpass** e fare clic su .

4. Fare clic su **Amministratore**.
5. Digitare la password che si intende utilizzare nel campo **Immetti nuova password** (da 8 a 32 caratteri).
6. Digitare nuovamente la password nel campo **Conferma nuova password**.
7. Fare clic su **Invia**.



### Informazioni correlate

- [Modificare le impostazioni dell'apparecchio mediante Gestione basata sul Web](#)

## Modificare le impostazioni dell'apparecchio utilizzando l'impostazione remota

**Modelli correlati:** MFC-L3710CW/MFC-L3730CDN/MFC-L3750CDW/MFC-L3770CDW

Il programma di impostazione remota consente di configurare numerose impostazioni della macchina Brother dal computer. Quando si avvia l'impostazione remota, le impostazioni della macchina Brother vengono automaticamente scaricate nel computer e visualizzate sullo schermo. Se si modificano le impostazioni sul computer, è possibile caricare le nuove impostazioni direttamente nella macchina.

- [Impostazione remota \(Windows\)](#)
- [Impostazione remota \(Mac\)](#)



---

▲ [Pagina Iniziale](#) > [Impostazioni della macchina](#) > [Modificare le impostazioni dell'apparecchio dal computer](#) > [Modificare le impostazioni dell'apparecchio utilizzando l'impostazione remota](#) > [Impostazione remota \(Windows\)](#)

## **Impostazione remota (Windows)**

- [Impostare la macchina Brother dal computer \(Windows\)](#)
- [Impostare la macchina Brother utilizzando ControlCenter4 \(Windows\)](#)
- [Impostare la rubrica della macchina utilizzando ControlCenter4 \(Windows\)](#)

► Pagina Iniziale > Impostazioni della macchina > Modificare le impostazioni dell'apparecchio dal computer > Modificare le impostazioni dell'apparecchio utilizzando l'impostazione remota > Impostazione remota (Windows) > Impostare la macchina Brother dal computer (Windows)

## Impostare la macchina Brother dal computer (Windows)

**Modelli correlati:** MFC-L3710CW/MFC-L3730CDN/MFC-L3750CDW/MFC-L3770CDW



Se è attivo il Blocco funzioni sicurezza, non è possibile utilizzare la funzione di impostazione remota.

1. Effettuare una delle operazioni seguenti:

- Windows 7

Fare clic su  (**Fare clic per iniziare**) > **Tutti i programmi** > **Brother** > **Brother Utilities**.

Fare clic sull'elenco a discesa e scegliere il nome del modello (se non è già selezionato). Fare clic su **Strumenti** nella barra di spostamento di sinistra, quindi su **Impostazione remota**.

- Windows 8 e Windows 10

Avviare  (**Brother Utilities**), poi sull'elenco a discesa, quindi selezionare il nome del modello (se non è già selezionato). Fare clic su **Strumenti** nella barra di spostamento di sinistra, quindi su **Impostazione remota**.

Viene visualizzata la finestra del Programma di impostazione remota.



Quando la macchina è collegata in rete, digitare la password se necessario.

2. Configurare le impostazioni in base alle esigenze.

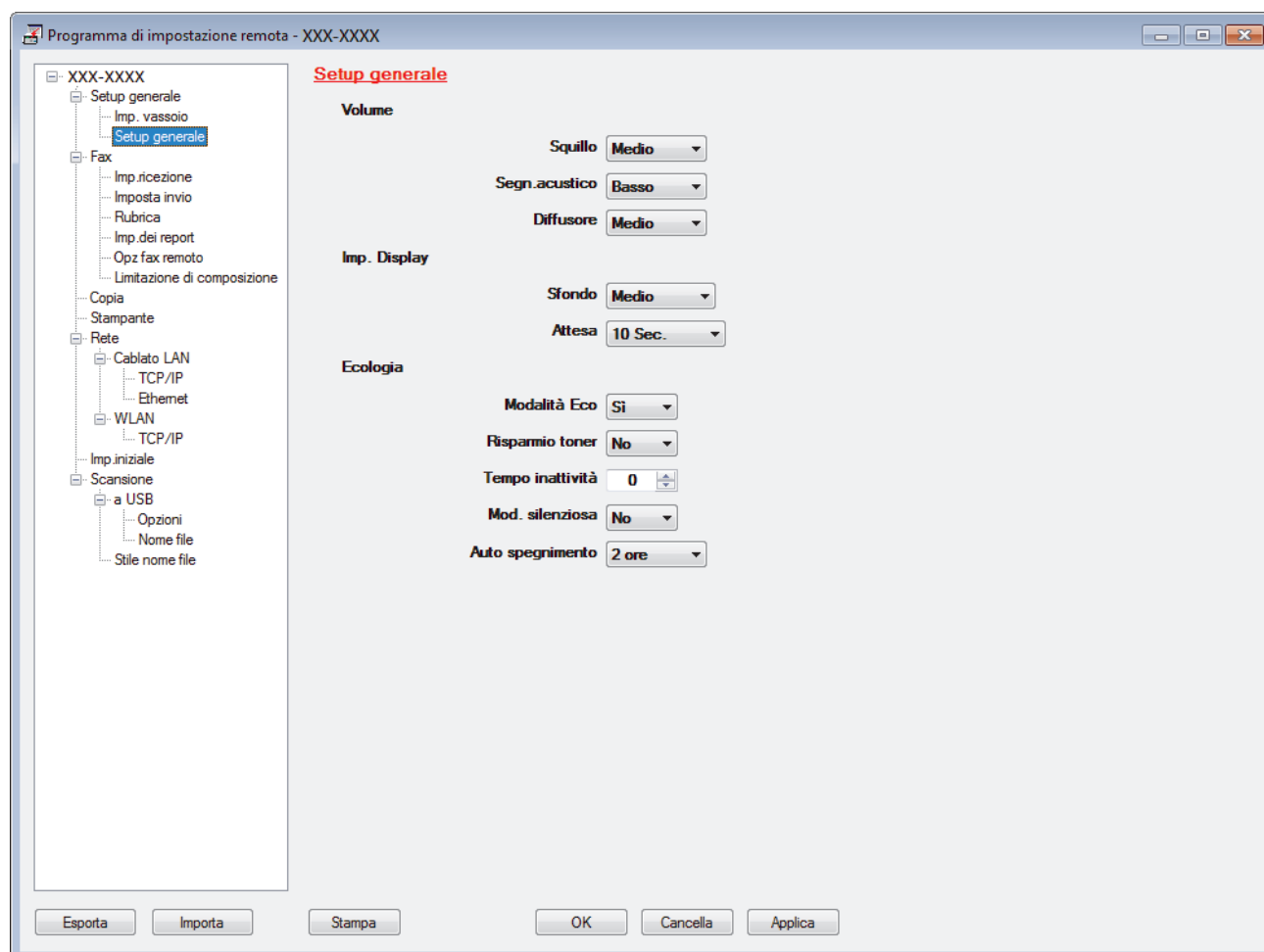

---

## Esporta

Fare clic per salvare le impostazioni di configurazione correnti in un file.



---

Fare clic su **Esporta** per salvare la rubrica oppure tutte le impostazioni relative alla macchina.

---

## Importa

Fare clic per importare un file e leggerne le impostazioni.

## Stampa

Fare clic per stampare sulla macchina gli elementi selezionati. I dati possono essere stampati solo dopo essere stati caricati nella macchina. Fare clic su **Applica** per caricare i nuovi dati nella macchina, quindi fare clic su **Stampa**.

## OK

Fare clic per iniziare il caricamento dei dati nella macchina, quindi uscire dal programma di impostazione remota. Se viene visualizzato un messaggio di errore, confermare che i dati sono corretti, quindi fare clic su **OK**.

## Cancella

Fare clic per uscire dal programma di impostazione remota senza caricare i dati nella macchina.

## Applica

Fare clic per caricare i dati nella macchina senza uscire dal programma di impostazione remota.

3. Fare clic su **OK**.

- Se il computer è protetto da un firewall e non è possibile utilizzare l'impostazione remota, potrebbe essere necessario configurare le impostazioni del firewall per permettere la comunicazione attraverso le porte 137 e 161.
- Se si utilizza Windows Firewall e sono stati installati software e driver Brother dal disco di installazione Brother, le impostazioni necessarie per il firewall sono già configurate.



## Informazioni correlate

- [Impostazione remota \(Windows\)](#)
-

► Pagina Iniziale > Impostazioni della macchina > Modificare le impostazioni dell'apparecchio dal computer > Modificare le impostazioni dell'apparecchio utilizzando l'impostazione remota > Impostazione remota (Windows) > Impostare la macchina Brother utilizzando ControlCenter4 (Windows)

## Impostare la macchina Brother utilizzando ControlCenter4 (Windows)

**Modelli correlati:** MFC-L3710CW/MFC-L3730CDN/MFC-L3750CDW/MFC-L3770CDW



Se è attivo il Blocco funzioni sicurezza, non è possibile utilizzare la funzione di impostazione remota.

1. Fare clic sull'icona  (**ControlCenter4**) nella barra delle applicazioni, quindi fare clic su **Apri**.
2. Fare clic sulla scheda **Impostazioni dispositivo**.
3. Fare clic sul pulsante **Impostazione remota**.
4. Configurare le impostazioni in base alle esigenze.

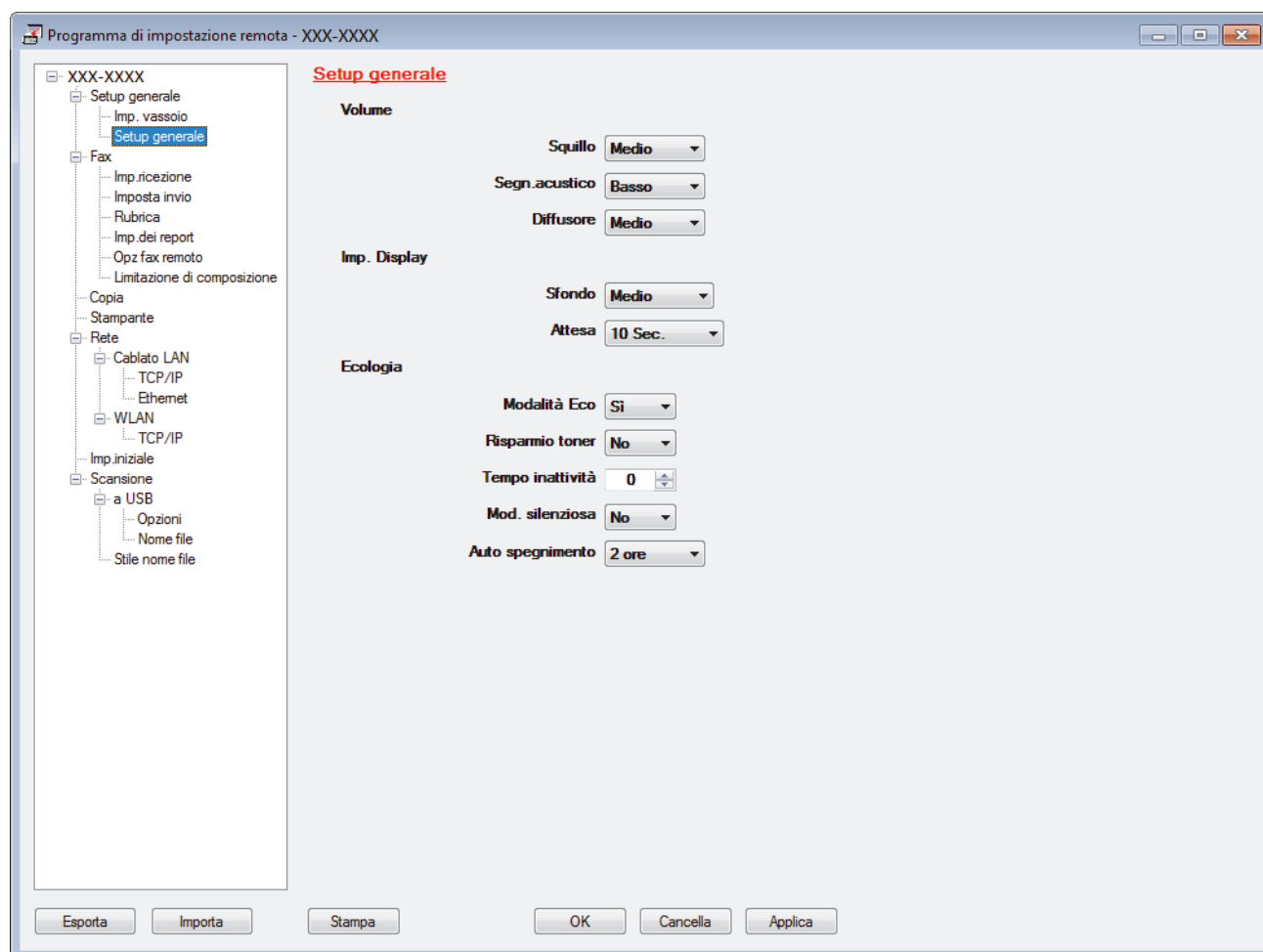

### Esporta

Fare clic per salvare le impostazioni di configurazione correnti in un file.



Fare clic su **Esporta** per salvare la rubrica oppure tutte le impostazioni relative alla macchina.

### Importa

Fare clic per importare un file e leggerne le impostazioni.

### Stampa

Fare clic per stampare sulla macchina gli elementi selezionati. I dati possono essere stampati solo dopo essere stati caricati nella macchina. Fare clic su **Applica** per caricare i nuovi dati nella macchina, quindi fare clic su **Stampa**.

---

**OK**

Fare clic per iniziare il caricamento dei dati nella macchina, quindi uscire dal programma di impostazione remota. Se viene visualizzato un messaggio di errore, confermare che i dati sono corretti, quindi fare clic su **OK**.

**Cancel**

Fare clic per uscire dal programma di impostazione remota senza caricare i dati nella macchina.

**Apply**

Fare clic per caricare i dati nella macchina senza uscire dal programma di impostazione remota.

5. Fare clic su **OK**.

- Se il computer è protetto da un firewall e non è possibile utilizzare l'impostazione remota, potrebbe essere necessario configurare le impostazioni del firewall per permettere la comunicazione attraverso le porte 137 e 161.
- Se si utilizza Windows Firewall e sono stati installati software e driver Brother dal disco di installazione Brother, le impostazioni necessarie per il firewall sono già configurate.

**Informazioni correlate**

- [ControlCenter4 \(Windows\)](#)
  - [Impostazione remota \(Windows\)](#)
-

► Pagina Iniziale > Impostazioni della macchina > Modificare le impostazioni dell'apparecchio dal computer > Modificare le impostazioni dell'apparecchio utilizzando l'impostazione remota > Impostazione remota (Windows) > Impostare la rubrica della macchina utilizzando ControlCenter4 (Windows)

## Impostare la rubrica della macchina utilizzando ControlCenter4 (Windows)

**Modelli correlati:** MFC-L3710CW/MFC-L3730CDN/MFC-L3750CDW/MFC-L3770CDW

Utilizzare la configurazione remota mediante CC4 per aggiungere o modificare i numeri nella rubrica sul computer.



Se è attivo il Blocco funzioni sicurezza, non è possibile utilizzare la funzione di impostazione remota.

1. Fare clic sull'icona  (**ControlCenter4**) nella barra delle applicazioni, quindi fare clic su **Apri**.
2. Fare clic sulla scheda **Impostazioni dispositivo**.
3. Fare clic sul pulsante **Agenda Telefonica**.  
Viene visualizzata **Rubrica** nella finestra di configurazione remota.
4. Aggiungere o aggiornare le informazioni della rubrica in base alle esigenze.
5. Fare clic su **OK**.



### Informazioni correlate

- [Impostazione remota \(Windows\)](#)

---

▲ [Pagina Iniziale](#) > [Impostazioni della macchina](#) > [Modificare le impostazioni dell'apparecchio dal computer](#) > [Modificare le impostazioni dell'apparecchio utilizzando l'impostazione remota](#) > [Impostazione remota \(Mac\)](#)

## **Impostazione remota (Mac)**

- [Configurazione della macchina Brother con una connessione via cavo USB \(Mac\)](#)
- [Configurazione della rubrica della macchina con una connessione via cavo USB \(Mac\)](#)

► Pagina Iniziale > Impostazioni della macchina > Modificare le impostazioni dell'apparecchio dal computer > Modificare le impostazioni dell'apparecchio utilizzando l'impostazione remota > Impostazione remota (Mac) > Configurazione della macchina Brother con una connessione via cavo USB (Mac)

## Configurazione della macchina Brother con una connessione via cavo USB (Mac)

**Modelli correlati:** MFC-L3710CW/MFC-L3730CDN/MFC-L3750CDW/MFC-L3770CDW

Utilizzare l'impostazione remota per configurare la macchina Brother con una connessione via cavo USB.

Per utilizzare l'impostazione remota, visitare la pagina **Download** relativa al proprio modello nel Brother Solutions Center all'indirizzo [support.brother.com](http://support.brother.com) e scaricare l'impostazione remota.



- Se è attivo il Blocco funzioni sicurezza, non è possibile utilizzare la funzione di impostazione remota.
- L'impostazione remota per Mac supporta solo le connessioni USB.

1. Nella barra dei menu **Finder**, fare clic su **Vai > Applicazioni > Brother** e quindi fare doppio clic sull'icona Impostazione remota.

Viene visualizzata la schermata Programma di impostazione remota.

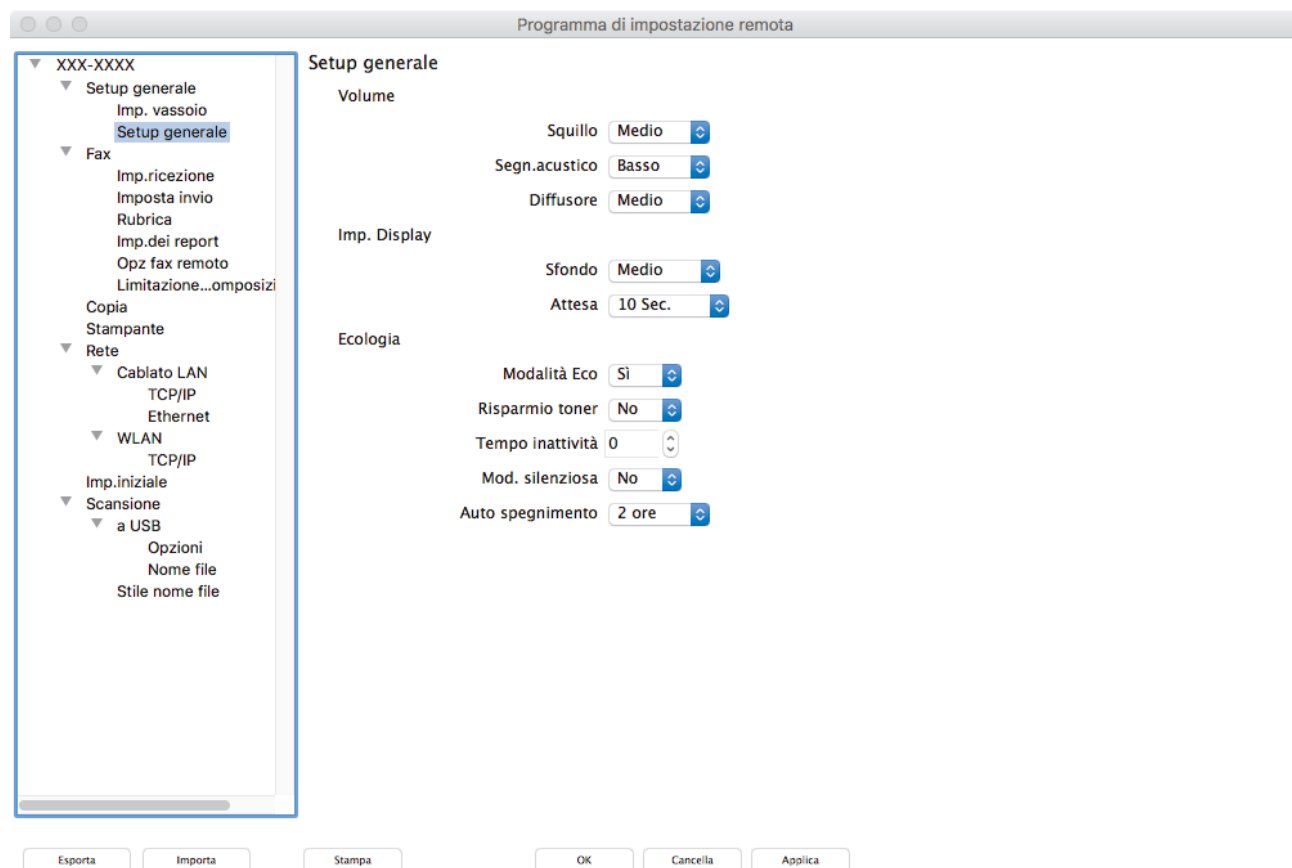

2. Configurare le impostazioni in base alle esigenze.

### Esporta

Fare clic per salvare le impostazioni di configurazione correnti in un file.



Fare clic su **Esporta** per salvare la rubrica oppure tutte le impostazioni relative alla macchina.



---

### Importa

Fare clic per importare un file e leggerne le impostazioni.

### Stampa

Fare clic per stampare sulla macchina gli elementi selezionati. I dati possono essere stampati solo dopo essere stati caricati nella macchina. Fare clic su **Applica** per caricare i nuovi dati nella macchina, quindi fare clic su **Stampa**.

### OK

Fare clic per iniziare il caricamento dei dati nella macchina, quindi uscire dal programma di impostazione remota. Se viene visualizzato un messaggio di errore, immettere i dati corretti, quindi fare clic su **OK**.

### Cancella

Fare clic per uscire dal programma di impostazione remota senza caricare i dati nella macchina.

### Applica

Fare clic per caricare i dati nella macchina senza uscire dal programma di impostazione remota.

3. Al termine, fare clic su **OK**.



### Informazioni correlate

- [Impostazione remota \(Mac\)](#)
-

▲ Pagina Iniziale > Impostazioni della macchina > Modificare le impostazioni dell'apparecchio dal computer > Modificare le impostazioni dell'apparecchio utilizzando l'impostazione remota > Impostazione remota (Mac) > Configurazione della rubrica della macchina con una connessione via cavo USB (Mac)

## Configurazione della rubrica della macchina con una connessione via cavo USB (Mac)

**Modelli correlati:** MFC-L3710CW/MFC-L3730CDN/MFC-L3750CDW/MFC-L3770CDW

Utilizzare l'impostazione remota per aggiungere o modificare i numeri della rubrica sul computer con una connessione via cavo USB.

Per utilizzare l'impostazione remota, visitare la pagina **Download** relativa al proprio modello nel Brother Solutions Center all'indirizzo [support.brother.com](http://support.brother.com) e scaricare l'impostazione remota.



- Se è attivo il Blocco funzioni sicurezza, non è possibile utilizzare la funzione di impostazione remota.
- L'impostazione remota per Mac supporta solo le connessioni USB.

1. Nella barra dei menu **Finder**, fare clic su **Vai > Applicazioni > Brother** e quindi fare doppio clic sull'icona Impostazione remota.  
Viene visualizzata la schermata Programma di impostazione remota.
2. Nel menu a sinistra, fare clic su **Rubrica in Fax**.
3. Aggiungere o aggiornare le informazioni della rubrica in base alle esigenze.
4. Al termine, fare clic su **OK**.



### Informazioni correlate

- [Impostazione remota \(Mac\)](#)

## Appendice

- [Specifiche](#)
- [Come immettere il testo nella macchina Brother](#)
- [Materiali di consumo](#)
- [Informazioni importanti sulla durata della cartuccia toner](#)
- [Informazioni relative alla carta riciclata](#)
- [Numeri Brother](#)

## Specifiche

- >> Specifiche generali
- >> Specifiche relative alle dimensioni dei documenti
- >> Specifiche relative ai supporti di stampa
- >> Specifiche fax
- >> Specifiche di copia
- >> Specifiche dello scanner
- >> Specifiche stampante
- >> Specifiche interfaccia
- >> Specifiche relative alla funzione di stampa diretta
- >> Protocolli e funzioni di protezione supportati
- >> Specifiche dei requisiti del computer

### Specifiche generali

<b>Tipo di stampante</b>		<ul style="list-style-type: none"> <li>• LED</li> </ul>
<b>Metodo di stampa</b>		<ul style="list-style-type: none"> <li>• Stampante LED elettrofotografica</li> </ul>
<b>Capacità della memoria</b>	<b>Standard</b>	<ul style="list-style-type: none"> <li>• 512 MB</li> </ul>
<b>LCD (display a cristalli liquidi) <sup>1</sup></b>		<ul style="list-style-type: none"> <li>• DCP-L3510CDW/DCP-L3517CDW 16 caratteri x 2 righe</li> <li>• DCP-L3550CDW/MFC-L3710CW/ MFC-L3730CDN/MFC-L3750CDW/ MFC-L3770CDW Touchscreen LCD TFT a colori da 93,4 mm</li> </ul>
<b>Alimentazione</b>		<ul style="list-style-type: none"> <li>• 220 - 240 V CA 50/60 Hz</li> </ul>
<b>Consumo di energia (Media)</b>	<b>Picco</b>	<ul style="list-style-type: none"> <li>• DCP-L3510CDW Circa 1.180 W</li> <li>• DCP-L3517CDW Circa 1.180 W</li> <li>• DCP-L3550CDW Circa 1.180 W</li> <li>• MFC-L3710CW Circa 1.180 W</li> <li>• MFC-L3730CDN Circa 1.180 W</li> <li>• MFC-L3750CDW Circa 1.320 W</li> <li>• MFC-L3770CDW Circa 1.320 W</li> </ul>
	<b>Stampa <sup>2</sup></b>	<ul style="list-style-type: none"> <li>• DCP-L3510CDW Circa 400 W a 25 °C</li> <li>• DCP-L3517CDW Circa 400 W a 25 °C</li> <li>• DCP-L3550CDW Circa 400 W a 25 °C</li> <li>• MFC-L3710CW Circa 400 W a 25 °C</li> <li>• MFC-L3730CDN Circa 400 W a 25 °C</li> </ul>

<b>Consumo di energia</b> (Media)		<ul style="list-style-type: none"> <li>• MFC-L3750CDW Circa 430 W a 25 °C</li> <li>• MFC-L3770CDW Circa 430 W a 25 °C</li> </ul>
	<b>Stampa</b> (Modalità silenziosa) <sup>2</sup>	<ul style="list-style-type: none"> <li>• DCP-L3510CDW Circa 280 W a 25 °C</li> <li>• DCP-L3517CDW Circa 280 W a 25 °C</li> <li>• DCP-L3550CDW Circa 280 W a 25 °C</li> <li>• MFC-L3710CW Circa 280 W a 25 °C</li> <li>• MFC-L3730CDN Circa 280 W a 25 °C</li> <li>• MFC-L3750CDW Circa 260 W a 25 °C</li> <li>• MFC-L3770CDW Circa 260 W a 25 °C</li> </ul>
	<b>Copia</b> <sup>2</sup>	<ul style="list-style-type: none"> <li>• DCP-L3510CDW Circa 400 W a 25 °C</li> <li>• DCP-L3517CDW Circa 400 W a 25 °C</li> <li>• DCP-L3550CDW Circa 400 W a 25 °C</li> <li>• MFC-L3710CW Circa 400 W a 25 °C</li> <li>• MFC-L3730CDN Circa 400 W a 25 °C</li> <li>• MFC-L3750CDW Circa 430 W a 25 °C</li> <li>• MFC-L3770CDW Circa 430 W a 25 °C</li> </ul>
	<b>Copia</b> (Modalità silenziosa) <sup>2</sup>	<ul style="list-style-type: none"> <li>• DCP-L3510CDW Circa 280 W a 25 °C</li> <li>• DCP-L3517CDW Circa 280 W a 25 °C</li> <li>• DCP-L3550CDW Circa 280 W a 25 °C</li> <li>• MFC-L3710CW Circa 280 W a 25 °C</li> <li>• MFC-L3730CDN Circa 280 W a 25 °C</li> <li>• MFC-L3750CDW Circa 260 W a 25 °C</li> <li>• MFC-L3770CDW Circa 260 W a 25 °C</li> </ul>
	<b>Ready</b> <sup>2</sup>	<ul style="list-style-type: none"> <li>• DCP-L3510CDW Circa 80 W a 25 °C</li> <li>• DCP-L3517CDW Circa 80 W a 25 °C</li> </ul>

<b>Consumo di energia</b> (Media)		<ul style="list-style-type: none"> <li>• DCP-L3550CDW Circa 80 W a 25 °C</li> <li>• MFC-L3710CW Circa 80 W a 25 °C</li> <li>• MFC-L3730CDN Circa 80 W a 25 °C</li> <li>• MFC-L3750CDW Circa 75 W a 25 °C</li> <li>• MFC-L3770CDW Circa 75 W a 25 °C</li> </ul>
	<b>Riposo</b> <sup>2</sup>	<ul style="list-style-type: none"> <li>• DCP-L3510CDW Circa 9,7 W</li> <li>• DCP-L3517CDW Circa 9,7 W</li> <li>• DCP-L3550CDW Circa 9,7 W</li> <li>• MFC-L3710CW Circa 9,7 W</li> <li>• MFC-L3730CDN Circa 9,7 W</li> <li>• MFC-L3750CDW Circa 10,1 W</li> <li>• MFC-L3770CDW Circa 10,1 W</li> </ul>
	<b>Riposo avanzato</b> <sup>2</sup>	<ul style="list-style-type: none"> <li>• DCP-L3510CDW Circa 1,2 W</li> <li>• DCP-L3517CDW Circa 1,2 W</li> <li>• DCP-L3550CDW Circa 1,2 W</li> <li>• MFC-L3710CW Circa 1,2 W</li> <li>• MFC-L3730CDN Circa 1,2 W</li> <li>• MFC-L3750CDW Circa 1,2 W</li> <li>• MFC-L3770CDW Circa 1,2 W</li> </ul>
	<b>Spenta</b> <sup>2 3 4</sup>	<ul style="list-style-type: none"> <li>• DCP-L3510CDW Circa 0,04 W</li> <li>• DCP-L3517CDW Circa 0,04 W</li> <li>• DCP-L3550CDW Circa 0,04 W</li> <li>• MFC-L3710CW Circa 0,04 W</li> <li>• MFC-L3730CDN Circa 0,04 W</li> <li>• MFC-L3750CDW Circa 0,04 W</li> </ul>

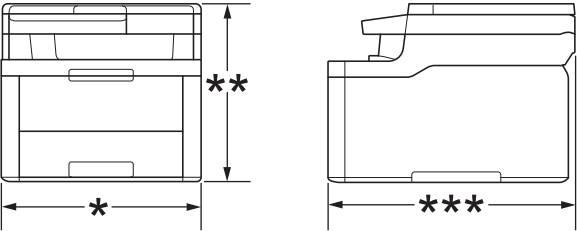
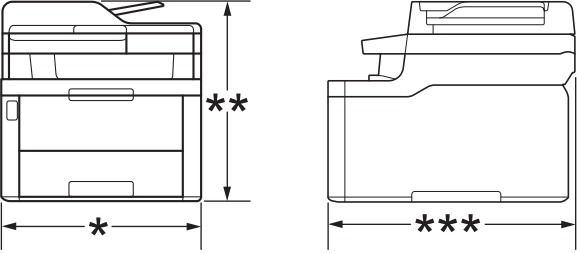
<b>Consumo di energia</b> (Media)		<ul style="list-style-type: none"> <li>• MFC-L3770CDW Circa 0,04 W</li> </ul>
<b>Ingombro</b> (Visualizzazione contorno tipica) (DCP-L3510CDW/DCP-L3517CDW)    (DCP-L3550CDW/MFC-L3710CW/MFC-L3730CDN/ MFC-L3750CDW/MFC-L3770CDW)  		Unità: mm <ul style="list-style-type: none"> <li>• DCP-L3510CDW/DCP-L3517CDW * : 410 ** : 368 *** : 475</li> <li>• DCP-L3550CDW/MFC-L3710CW/ MFC-L3730CDN/MFC-L3750CDW * : 410 ** : 414 *** : 475</li> <li>• MFC-L3770CDW * : 410 ** : 414 *** : 509</li> </ul>
<b>Pesi (con materiali di consumo)</b>		<ul style="list-style-type: none"> <li>• DCP-L3510CDW/DCP-L3517CDW 21,7 kg</li> <li>• DCP-L3550CDW 23,2 kg</li> <li>• MFC-L3710CW 22,5 kg</li> <li>• MFC-L3730CDN 23,4 kg</li> <li>• MFC-L3750CDW 23,4 kg</li> <li>• MFC-L3770CDW 24,5 kg</li> </ul>

<b>Livello di rumore</b>	<b>Pressione sonora</b>	<b>Stampa</b>	<ul style="list-style-type: none"> <li>MFC-L3750CDW/MFC-L3770CDW LpAm = 47 dB (A)</li> <li>DCP-L3510CDW/DCP-L3517CDW/ DCP-L3550CDW/MFC-L3710CW/MFC-L3730CDN LpAm = 45 dB (A)</li> </ul>	
		<b>Stampa (Modalità silenziosa)</b>	<ul style="list-style-type: none"> <li>LpAm = 43 dB (A)</li> </ul>	
		<b>Ready</b>	<ul style="list-style-type: none"> <li>Predefinito: Impercettibile <sup>5</sup></li> </ul>	
	<b>Potenza sonora</b>	<b>Stampa <sup>6</sup></b>	<b>In bianco e nero</b>	<ul style="list-style-type: none"> <li>DCP-L3510CDW/DCP-L3517CDW/ DCP-L3550CDW/MFC-L3710CW/MFC-L3730CDN LWAd = 5,86 B (A)</li> <li>MFC-L3750CDW/MFC-L3770CDW LWAd = 6,11 B (A)</li> </ul>
			<b>Colore</b>	<ul style="list-style-type: none"> <li>DCP-L3510CDW/DCP-L3517CDW/ DCP-L3550CDW/MFC-L3710CW/MFC-L3730CDN LWAd = 5,92 B (A)</li> <li>MFC-L3750CDW/MFC-L3770CDW LWAd = 6,16 B (A)</li> </ul>
		<b>Stampa (Modalità silenziosa)</b>	<b>In bianco e nero</b>	<ul style="list-style-type: none"> <li>LWAd = 5,71 B (A)</li> </ul>
<b>Colore</b>			<ul style="list-style-type: none"> <li>LWAd = 5,73 B (A)</li> </ul>	
<b>Ready</b>	<ul style="list-style-type: none"> <li>Predefinito: Impercettibile <sup>7</sup></li> </ul>			
<b>Temperatura</b>	<b>In funzione</b>	<ul style="list-style-type: none"> <li>Da 10 °C a 32 °C</li> </ul>		
	<b>Conservazione</b>	<ul style="list-style-type: none"> <li>Da 0°C a 40 °C</li> </ul>		
<b>Umidità</b>	<b>In funzione</b>	<ul style="list-style-type: none"> <li>Dal 20 all'80% (senza condensa)</li> </ul>		
	<b>Conservazione</b>	<ul style="list-style-type: none"> <li>Dal 10 al 95% (senza condensa)</li> </ul>		
<b>ADF (alimentatore automatico documenti)</b> (DCP-L3550CDW/MFC-L3710CW/MFC-L3730CDN/ MFC-L3750CDW/MFC-L3770CDW)		<ul style="list-style-type: none"> <li>Fino a 50 fogli</li> </ul> <p>Per ottenere i migliori risultati, consigliamo:</p> <ul style="list-style-type: none"> <li>Temperatura: da 20 a 30 °C</li> <li>Umidità: dal 50% al 70%</li> <li>Carta: 80 g/m<sup>2</sup></li> </ul>		

1 Misurato diagonalmente.

2 Collegamenti USB al computer

3 Misurato in conformità alla norma IEC 62301 Edizione 2.0.

4 Il consumo energetico varia leggermente in funzione dell'ambiente di utilizzo.

5 Se il motore della ventola è in funzione: LpAm = 33 dB (A)

6 Misurato in conformità al metodo descritto nella RAL-UZ205.

7 Se il motore della ventola è in funzione: LWAd = 4,67 B (A)

## Specifiche relative alle dimensioni dei documenti

<b>Dimensioni documento</b>	<b>Larghezza dell'ADF</b>	<ul style="list-style-type: none"> <li>Da 105 a 215,9 mm</li> </ul>
	<b>Lunghezza dell'ADF</b>	<ul style="list-style-type: none"> <li>Da 147,3 a 355,6 mm</li> </ul>
	<b>Larghezza del piano dello scanner</b>	<ul style="list-style-type: none"> <li>Massimo 215,9 mm</li> </ul>
	<b>Lunghezza del piano dello scanner</b>	<ul style="list-style-type: none"> <li>Massimo 300 mm</li> </ul>



## Specifiche relative ai supporti di stampa

Ingresso carta	Vassoio carta (Standard)	Tipo carta	<ul style="list-style-type: none"> <li>Carta normale, carta sottile, carta spessa, carta riciclata</li> </ul>
		Formato carta	<ul style="list-style-type: none"> <li>A4, Letter, A5, A5 (Lato lungo), A6, Executive</li> </ul>
		Grammatura carta	<ul style="list-style-type: none"> <li>Da 60 a 163 g/m<sup>2</sup></li> </ul>
		Capacità max. carta	<ul style="list-style-type: none"> <li>Fino a 250 fogli di carta normale da 80 g/m<sup>2</sup> Carta normale</li> </ul>
	Vassoio multifunzione (vassoio MP) (MFC-L3770CDW)	Tipo carta	<ul style="list-style-type: none"> <li>Carta normale, carta sottile, carta spessa, carta riciclata, carta per macchina da scrivere, etichette, buste, buste sottili, buste spesse, carta lucida</li> </ul>
		Formato carta	<ul style="list-style-type: none"> <li>Larghezza: Da 76,2 mm a 216 mm</li> <li>Lunghezza: Da 116 a 355,6 mm</li> <li>Busta: COM-10, DL, C5, Monarch</li> </ul>
		Grammatura carta	<ul style="list-style-type: none"> <li>Da 60 a 163 g/m<sup>2</sup></li> </ul>
		Capacità max. carta	<ul style="list-style-type: none"> <li>Fino a 30 fogli di carta normale da 80 g/m<sup>2</sup> Carta normale</li> <li>Busta: tre buste spesse fino a 6 mm</li> </ul>
	Fessura di alimentazione manuale (DCP-L3510CDW/ DCP-L3517CDW/ DCP-L3550CDW/MFC-L3710CW/ MFC-L3730CDN/MFC-L3750CDW)	Tipo carta	<ul style="list-style-type: none"> <li>Carta normale, carta sottile, carta spessa, carta riciclata, carta per macchina da scrivere, etichette, buste, buste sottili, buste spesse, carta lucida</li> </ul>
		Formato carta	<ul style="list-style-type: none"> <li>Larghezza: da 76,2 mm a 216 mm</li> <li>Lunghezza: da 116 mm a 355,6 mm</li> <li>Busta: COM-10, DL, C5, Monarch</li> </ul>
		Grammatura carta	<ul style="list-style-type: none"> <li>Da 60 a 163 g/m<sup>2</sup></li> </ul>
		Capacità max. carta	<ul style="list-style-type: none"> <li>Un foglio</li> </ul>
Uscita carta <sup>1</sup>	Vassoio d'uscita con facciata stampata verso il basso	<ul style="list-style-type: none"> <li>Fino a 150 fogli di carta normale da 80 g/m<sup>2</sup> Carta normale (pagina stampata rivolta verso il basso al vassoio d'uscita carta con facciata stampata verso il basso)</li> </ul>	
	Vassoio d'uscita con facciata stampata verso l'alto	<ul style="list-style-type: none"> <li>Un foglio (consegna a faccia in su nel vassoio d'uscita)</li> </ul>	
Fronte-retro	Stampa automatica fronte-retro (DCP-L3510CDW/ DCP-L3517CDW/ DCP-L3550CDW/MFC-L3730CDN/ MFC-L3750CDW/ MFC-L3770CDW)	Tipo carta	<ul style="list-style-type: none"> <li>Carta normale, carta sottile, carta spessa, carta riciclata</li> </ul>
		Formato carta	<ul style="list-style-type: none"> <li>A4</li> </ul>
		Grammatura carta	<ul style="list-style-type: none"> <li>Da 60 a 163 g/m<sup>2</sup></li> </ul>

<sup>1</sup> Per le etichette è consigliabile rimuovere i fogli stampati dal vassoio carta subito dopo l'uscita dalla macchina, in modo da evitare macchie.

## Specifiche fax

### NOTA

Questa funzione è disponibile per i modelli MFC.

<b>Compatibilità</b>	<ul style="list-style-type: none"><li>• ITU-T Super Gruppo 3</li></ul>	
<b>Sistema di codifica</b>	<ul style="list-style-type: none"><li>• MH / MR / MMR / JBIG</li></ul>	
<b>Velocità modem</b>	<ul style="list-style-type: none"><li>• 33.600 bps (con fallback automatico)</li></ul>	
<b>Ricezione stampa fronte-retro</b>	<ul style="list-style-type: none"><li>• MFC-L3730CDN/MFC-L3750CDW/MFC-L3770CDW Sì</li></ul>	
<b>Invio fronte-retro automatico</b>	<ul style="list-style-type: none"><li>• MFC-L3770CDW Sì (dall'ADF)</li></ul>	
<b>Larghezza scansione</b>	<ul style="list-style-type: none"><li>• Massimo 208 mm</li></ul>	
<b>Larghezza stampa</b>	<ul style="list-style-type: none"><li>• Massimo 207,4 mm</li></ul>	
<b>Scala di grigi</b>	<ul style="list-style-type: none"><li>• 8 bit/256 livelli</li></ul>	
<b>Risoluzione</b>	<b>Orizzontale</b>	<ul style="list-style-type: none"><li>• 203 dpi</li></ul>
	<b>Verticale</b>	<ul style="list-style-type: none"><li>• Standard: 98 dpi</li><li>• Fine: 196 dpi</li><li>• Super fine: 392 dpi</li><li>• Foto: 196 dpi</li></ul>
<b>Rubrica</b>	<ul style="list-style-type: none"><li>• 200 posizioni</li></ul>	
<b>Gruppi</b>	<ul style="list-style-type: none"><li>• Fino a 20</li></ul>	
<b>Trasmissione circolare</b>	<ul style="list-style-type: none"><li>• 250 posizioni</li></ul>	
<b>Ricomposizione automatica</b>	<ul style="list-style-type: none"><li>• 3 volte a intervalli di 5 minuti</li></ul>	
<b>Trasmissione da memoria</b>	<ul style="list-style-type: none"><li>• Fino a 500 pagine <sup>1</sup></li></ul>	
<b>Ricezione in mancanza di carta</b>	<ul style="list-style-type: none"><li>• Fino a 500 pagine <sup>1</sup></li></ul>	

<sup>1</sup> Il termine "Pagine" si riferisce alla "Tabella di prova ITU-T n. 1" (lettera commerciale tipica, risoluzione standard e codifica JBIG).

## Specifiche di copia

<b>Larghezza copia</b>	<ul style="list-style-type: none"><li>• Massimo 210 mm</li></ul>
<b>Copia fronte-retro automatica</b>	<ul style="list-style-type: none"><li>• MFC-L3770CDW Sì (dall'ADF)</li></ul>
<b>Ordina copie</b>	<ul style="list-style-type: none"><li>• Sì</li></ul>
<b>Impila copie</b>	<ul style="list-style-type: none"><li>• Fino a 99 pagine</li></ul>
<b>Ingrandimento/Riduzione</b>	<ul style="list-style-type: none"><li>• Dal 25% al 400% (con incrementi dell'1%)</li></ul>
<b>Risoluzione</b>	<ul style="list-style-type: none"><li>• Massimo 600 x 600 dpi</li></ul>
<b>Tempo di riproduzione della prima copia <sup>1</sup></b>	<b>In bianco e nero</b> <ul style="list-style-type: none"><li>• MFC-L3750CDW/MFC-L3770CDW Meno di 15 secondi a 23 °C / 230 V</li><li>• DCP-L3510CDW/DCP-L3517CDW/DCP-L3550CDW/MFC-L3710CW/ MFC-L3730CDN Meno di 17,5 secondi a 23 °C / 230 V</li></ul>
	<b>Colore</b> <ul style="list-style-type: none"><li>• MFC-L3750CDW/MFC-L3770CDW</li></ul>

<b>Tempo di riproduzione della prima copia</b> <sup>1</sup>	Meno di 16 secondi a 23 °C / 230 V <ul style="list-style-type: none"> <li>DCP-L3510CDW/DCP-L3517CDW/DCP-L3550CDW/MFC-L3710CW/ MFC-L3730CDN</li> </ul> Meno di 17,5 secondi a 23 °C / 230 V
---	---

<sup>1</sup> Dalla modalità Ready e il vassoio standard

## Specifiche dello scanner

<b>Colore / Bianco e nero</b>	<ul style="list-style-type: none"> <li>Si/Sì</li> </ul>
<b>Conformità TWAIN</b>	<ul style="list-style-type: none"> <li>Si (Windows 7 / Windows 8 / Windows 8.1 / Windows 10) (macOS v10.11.6, v10.12.x, v10.13.x)</li> </ul>
<b>Conformità WIA</b>	<ul style="list-style-type: none"> <li>Si (Windows 7 / Windows 8 / Windows 8.1 / Windows 10)</li> </ul>
<b>Profondità colore</b>	<ul style="list-style-type: none"> <li>Elaborazione colore 48 bit (ingresso)</li> <li>Elaborazione colore 24 bit (uscita)</li> </ul>
<b>Scala di grigi</b>	<ul style="list-style-type: none"> <li>Elaborazione colore 16 bit (ingresso)</li> <li>Elaborazione colore 8 bit (uscita)</li> </ul>
<b>Risoluzione</b> <sup>1</sup>	<ul style="list-style-type: none"> <li>Fino a 19200 × 19200 dpi (interpolata)</li> <li>Fino a 1200 x 2400 dpi (dal piano dello scanner)</li> <li>Fino a 600 x 600 dpi (dall'ADF)</li> </ul>
<b>Larghezza scansione</b>	<ul style="list-style-type: none"> <li>Massimo 210 mm</li> </ul>
<b>Scansione fronte-retro automatica</b>	<ul style="list-style-type: none"> <li>MFC-L3770CDW</li> <li>Si (dall'ADF)</li> </ul>

<sup>1</sup> Scansione massima 1200 × 1200 dpi con driver WIA in Windows 7, Windows 8, Windows 8.1 e Windows 10 (è possibile scegliere una risoluzione fino a 19200 × 19200 dpi con l'utilità per lo scanner)

## Specifiche stampante

<b>Stampa automatica fronte-retro</b>	<ul style="list-style-type: none"> <li>DCP-L3510CDW/DCP-L3517CDW/DCP-L3550CDW/MFC-L3730CDN/ MFC-L3750CDW/MFC-L3770CDW</li> <li>Si</li> </ul>		
<b>Emulazione</b>	<ul style="list-style-type: none"> <li>PCL6, BR-Script3, PDF Versione 1.7, XPS Versione 1.0</li> </ul>		
<b>Risoluzione</b>	<ul style="list-style-type: none"> <li>600 x 600 dpi, qualità classe 2400 dpi (600 x 2400)</li> </ul>		
<b>Velocità di stampa</b> <sup>1</sup> <sup>2</sup>	<table border="1"> <tr> <td><b>Stampa su 1 lato</b></td> <td> <b>In bianco e nero</b> <ul style="list-style-type: none"> <li>DCP-L3510CDW/DCP-L3517CDW/DCP-L3550CDW/MFC-L3710CW/ MFC-L3730CDN</li> <li>Fino a 19 pagine/minuto (Formato Letter)</li> <li>Fino a 18 pagine/minuto (Formato A4)</li> <li>MFC-L3750CDW/MFC-L3770CDW</li> <li>Fino a 25 pagine/minuto (Formato Letter)</li> <li>Fino a 24 pagine/minuto (Formato A4)</li> </ul> <b>Colore</b> <ul style="list-style-type: none"> <li>DCP-L3510CDW/DCP-L3517CDW/DCP-L3550CDW/MFC-L3710CW/ MFC-L3730CDN</li> <li>Fino a 19 pagine/minuto (Formato Letter)</li> <li>Fino a 18 pagine/minuto (Formato A4)</li> <li>MFC-L3750CDW/MFC-L3770CDW</li> <li>Fino a 25 pagine/minuto (Formato Letter)</li> </ul> </td> </tr> </table>	<b>Stampa su 1 lato</b>	<b>In bianco e nero</b> <ul style="list-style-type: none"> <li>DCP-L3510CDW/DCP-L3517CDW/DCP-L3550CDW/MFC-L3710CW/ MFC-L3730CDN</li> <li>Fino a 19 pagine/minuto (Formato Letter)</li> <li>Fino a 18 pagine/minuto (Formato A4)</li> <li>MFC-L3750CDW/MFC-L3770CDW</li> <li>Fino a 25 pagine/minuto (Formato Letter)</li> <li>Fino a 24 pagine/minuto (Formato A4)</li> </ul> <b>Colore</b> <ul style="list-style-type: none"> <li>DCP-L3510CDW/DCP-L3517CDW/DCP-L3550CDW/MFC-L3710CW/ MFC-L3730CDN</li> <li>Fino a 19 pagine/minuto (Formato Letter)</li> <li>Fino a 18 pagine/minuto (Formato A4)</li> <li>MFC-L3750CDW/MFC-L3770CDW</li> <li>Fino a 25 pagine/minuto (Formato Letter)</li> </ul>
<b>Stampa su 1 lato</b>	<b>In bianco e nero</b> <ul style="list-style-type: none"> <li>DCP-L3510CDW/DCP-L3517CDW/DCP-L3550CDW/MFC-L3710CW/ MFC-L3730CDN</li> <li>Fino a 19 pagine/minuto (Formato Letter)</li> <li>Fino a 18 pagine/minuto (Formato A4)</li> <li>MFC-L3750CDW/MFC-L3770CDW</li> <li>Fino a 25 pagine/minuto (Formato Letter)</li> <li>Fino a 24 pagine/minuto (Formato A4)</li> </ul> <b>Colore</b> <ul style="list-style-type: none"> <li>DCP-L3510CDW/DCP-L3517CDW/DCP-L3550CDW/MFC-L3710CW/ MFC-L3730CDN</li> <li>Fino a 19 pagine/minuto (Formato Letter)</li> <li>Fino a 18 pagine/minuto (Formato A4)</li> <li>MFC-L3750CDW/MFC-L3770CDW</li> <li>Fino a 25 pagine/minuto (Formato Letter)</li> </ul>		

<b>Velocità di stampa</b> <sup>1</sup> <sup>2</sup>	<b>Stampa su 1 lato</b>	Fino a 24 pagine/minuto (Formato A4)
	<b>Stampa fronte-retro</b>	<b>In bianco e nero</b> <ul style="list-style-type: none"> <li>DCP-L3510CDW/DCP-L3517CDW/DCP-L3550CDW/MFC-L3730CDN Fino a 6 lati/minuto (Fino a 3 fogli/minuto) (Formato Letter o A4)</li> <li>MFC-L3750CDW/MFC-L3770CDW Fino a 8 lati/minuto (Fino a 4 fogli/minuto) (Formato Letter o A4)</li> </ul>
		<b>Colore</b> <ul style="list-style-type: none"> <li>DCP-L3510CDW/DCP-L3517CDW/DCP-L3550CDW/MFC-L3730CDN Fino a 6 lati/minuto (Fino a 3 fogli/minuto) (Formato Letter o A4)</li> <li>MFC-L3750CDW/MFC-L3770CDW Fino a 8 lati/minuto (Fino a 4 fogli/minuto) (Formato Letter o A4)</li> </ul>
<b>Tempo di riproduzione della prima stampa</b> <sup>3</sup>	<b>In bianco e nero</b> <ul style="list-style-type: none"> <li>MFC-L3750CDW/MFC-L3770CDW Meno di 14 secondi a 23 °C / 230 V</li> <li>DCP-L3510CDW/DCP-L3517CDW/DCP-L3550CDW/MFC-L3710CW/MFC-L3730CDN Meno di 15,5 secondi a 23 °C / 230 V</li> </ul>	
	<b>Colore</b> <ul style="list-style-type: none"> <li>MFC-L3750CDW/MFC-L3770CDW Meno di 14 secondi a 23 °C / 230 V</li> <li>DCP-L3510CDW/DCP-L3517CDW/DCP-L3550CDW/MFC-L3710CW/MFC-L3730CDN Meno di 15,5 secondi a 23 °C / 230 V</li> </ul>	

<sup>1</sup> La velocità di stampa può variare in base al tipo di documento stampato.

<sup>2</sup> La velocità di stampa può essere rallentata se la macchina è collegata tramite una rete LAN wireless.

<sup>3</sup> Stampare dalla modalità Ready e dal vassoio standard.

## Specifiche interfaccia

<b>USB</b> <sup>1 2</sup>	<ul style="list-style-type: none"> <li>Hi-Speed USB 2.0 Utilizzare un cavo di interfaccia USB 2.0 non più lungo di 2 metri.</li> </ul>
<b>LAN</b>	<ul style="list-style-type: none"> <li>DCP-L3550CDW/MFC-L3730CDN/MFC-L3750CDW/MFC-L3770CDW 10Base-T/100Base-TX<sup>3</sup></li> </ul>
<b>LAN senza fili</b>	<ul style="list-style-type: none"> <li>DCP-L3510CDW/DCP-L3517CDW/DCP-L3550CDW/MFC-L3710CW/MFC-L3750CDW/MFC-L3770CDW IEEE 802.11b/g/n (modalità infrastruttura) IEEE 802.11g/n (Wi-Fi Direct®)</li> </ul>
<b>NFC</b>	<ul style="list-style-type: none"> <li>MFC-L3770CDW Sì</li> </ul>

<sup>1</sup> La macchina è dotata di interfaccia USB 2.0 Hi-Speed. La macchina può anche essere collegata a un computer con un'interfaccia USB 1.1.

<sup>2</sup> Le porte USB di fornitori terzi non sono supportate.

<sup>3</sup> Utilizzare un doppino intrecciato lineare di categoria 5 (o superiore).

## Specifiche relative alla funzione di stampa diretta

### NOTA

Questa funzione è disponibile per MFC-L3750CDW/MFC-L3770CDW.

<b>Compatibilità</b>	<ul style="list-style-type: none"> <li>PDF versione 1.7, JPEG, Exif+JPEG, PRN (creati dal proprio driver stampante), TIFF (acquisiti da modelli Brother), XPS versione 1.0</li> </ul>
<b>Interfaccia</b>	<ul style="list-style-type: none"> <li>Interfaccia diretta USB: Anteriore x 1</li> </ul>

## Protocolli e funzioni di protezione supportati

### Ethernet

10Base-T/100Base-TX

### LAN wireless

IEEE 802.11b/g/n (modalità Infrastruttura), IEEE 802.11g/n (Wi-Fi Direct)

### Protocolli (IPv4)

ARP, RARP, BOOTP, DHCP, APIPA (Auto IP), Risoluzione dei nomi WINS/NetBIOS, risolutore DNS, mDNS, risponditore LLMNR, LPR/LPD, Porta raw personalizzata/Port9100, Client SMTP, IPP/IPPS, Client e server FTP, Client CIFS, Server TELNET, SNMPv1/v2c/v3, Server HTTP/HTTPS, Client e server TFTP, ICMP, Servizi web (stampa/scansione), Client SNTTP

### Protocolli (IPv6)

NDP, RA, risolutore DNS, mDNS, risponditore LLMNR, LPR/LPD, Porta raw personalizzata/Port9100, IPP/IPPS, client SMTP, client e server FTP, client CIFS, server TELNET, SNMPv1/v2c/v3, server HTTP/HTTPS, client e server TFTP, ICMPv6, client SNTTP, servizi Web (stampa/scansione)

### Sicurezza della rete (cablata)

SMTP-AUTH, SSL/TLS (IPPS, HTTPS, SMTP), SNMP v3, 802.1x (EAP-MD5, EAP-FAST, PEAP, EAP-TLS, EAP-TTLS), Kerberos

### Protezione della rete (wireless)

SMTP-AUTH, SSL/TLS (IPPS, HTTPS, SMTP), SNMP v3, 802.1x (LEAP, EAP-FAST, PEAP, EAP-TLS, EAP-TTLS), Kerberos

### Sicurezza rete wireless

WEP 64/128 bit, WPA-PSK (TKIP/AES), WPA2-PSK (TKIP/AES) <sup>1</sup>

### Certificazione wireless

Licenza per il marchio di certificazione Wi-Fi (WPA™/WPA2™ - Aziendale, personale), licenza per il marchio di identificazione Wi-Fi Protected Setup™ (WPS), Wi-Fi Direct Wi-Fi CERTIFIED™

## Specifiche dei requisiti del computer

Sistemi operativi e funzioni software supportati

Piattaforma computer e versione sistema operativo		Interfaccia PC				Processore	Spazio disponibile su disco rigido per l'installazione	
		Parallela (IEEE1284)	USB <sup>1</sup>	10Base-T/100Base-TX (Ethernet)	Wireless 802.11b/g/n		per Driver	Per le applicazioni (driver inclusi)
Sistema operativo Windows	Windows 7 SP1 / 8 / 8.1 <sup>2 3</sup>	N/D	Stampa	Stampa PC Fax <sup>4</sup>		processore a 32 bit (x86) o 64 bit (x64)	650 MB	1,2 GB
	Windows 10 Home / 10 Pro / 10 Education / 10 Enterprise <sup>2 3</sup>		Scansione					

<sup>1</sup> (Wi-Fi Direct supporta solo WPA2-PSK (AES)).

	Windows Server 2008		N/D	Stampa		50 MB	N/D
	Windows Server 2008 R2						
	Windows Server 2012						
	Windows Server 2012 R2						
	Windows Server 2016						
Sistema operativo Mac	macOS v10.11.6		Stampa	PC-Fax (Invio) <sup>4</sup>	Processore Intel®	80 MB	400 MB
	macOS v10.12.x						
	macOS v10.13.x						
				Scansione			

<sup>1</sup> Le porte USB di fornitori terzi non sono supportate.

<sup>2</sup> Per WIA, risoluzione 1200x1200. L'Utilità Scanner Brother consente risoluzioni fino a 19200 x 19200 dpi.

<sup>3</sup> PaperPort™ 14SE supporta Windows 7 SP1, Windows 8, Windows 8.1 e Windows 10.

<sup>4</sup> PC-Fax supporta solo la modalità bianco e nero.

Per gli ultimi aggiornamenti dei driver, visitare la pagina relativa al proprio modello **Download** nel Brother Solutions Center su [support.brother.com](http://support.brother.com).

Tutti gli altri marchi commerciali e nomi di prodotti appartengono ai rispettivi proprietari.



## Informazioni correlate

- [Appendice](#)

## Come immettere il testo nella macchina Brother

>> [DCP-L3510CDW/DCP-L3517CDW](#)

>> [DCP-L3550CDW/MFC-L3710CW/MFC-L3730CDN/MFC-L3750CDW/MFC-L3770CDW](#)

### DCP-L3510CDW/DCP-L3517CDW



Quando è necessario il testo, inserire i caratteri nella macchina. I caratteri disponibili possono variare in base all'operazione da eseguire.

- Tenere premuto o premere più volte ▲ o ▼ per selezionare un carattere dell'elenco seguente:  
0123456789abcdefghijklmnopqrstuvwxyzABCDEFGHIJKLMNOPQRSTUVWXYZ(space)!"#%&'()\*+,-./:;<=>?  
@[^\_`{|}~
- Premere **OK** quando il carattere o il simbolo desiderato viene visualizzato, quindi inserire il carattere successivo.
- Premere **Cancella** per eliminare i caratteri immessi erroneamente.

### DCP-L3550CDW/MFC-L3710CW/MFC-L3730CDN/MFC-L3750CDW/MFC-L3770CDW

- Quando è necessario immettere del testo sulla macchina Brother, sull'LCD viene visualizzata una tastiera.
- I caratteri disponibili possono variare in base al Paese dell'utente.
- Il layout della tastiera può variare in base all'operazione da eseguire.





- Premere  per alternare lettere, numeri e caratteri speciali.
- Premere  per alternare lettere minuscole e maiuscole.
- Per spostare il cursore a sinistra o a destra, premere ◀ o ▶.

#### Inserimento degli spazi

- Per inserire uno spazio, premere [Spazio] o ▶.

#### Correzioni

- Per modificare un carattere inserito per sbaglio, premere ◀ o ▶ per portare il cursore verso il carattere errato e premere . Immettere il carattere corretto.
- Per inserire un carattere, premere ◀ o ▶ per spostare il cursore nel punto desiderato, quindi immettere il carattere.
- Premere  per ognuno dei caratteri da cancellare oppure premere e mantenere premuto  per cancellare tutti i caratteri.



## Informazioni correlate

- [Appendice](#)

### **Argomenti correlati:**

- [Configurazione della macchina per una rete wireless con la procedura guidata di impostazione del pannello dei comandi della macchina](#)
- [Configurare l'apparecchio per rete wireless nel caso in cui il nome SSID non venga trasmesso](#)
- [Impostare l'Identificativo](#)



## Materiali di consumo

Quando è necessario sostituire i materiali di consumo, ad esempio toner o tamburi, viene visualizzato un messaggio di errore sul pannello dei comandi o sullo Status Monitor della macchina. Per ulteriori informazioni sui materiali di consumo della macchina, visitare il sito [www.brother.com/original/index.html](http://www.brother.com/original/index.html) o contattare il distributore Brother locale.

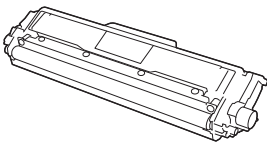
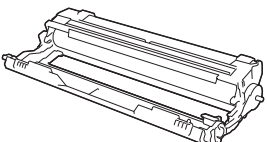
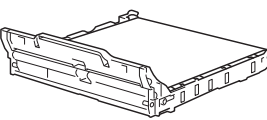
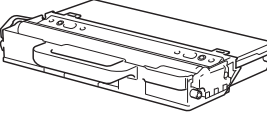

Il nome del modello del materiale di consumo varia in base al paese e alla regione.

Materiali di consumo	Nome modello di fornitura	Durata approssimativa (Resa pagine)
<b>Cartuccia toner</b> 	Toner standard: TN-243	<ul style="list-style-type: none"> <li>Nero: Circa 1.000 pagine <sup>1 2</sup></li> <li>Ciano / Magenta / Giallo: Circa 1.000 pagine <sup>1 2</sup></li> </ul>
	Toner ad alta capacità: TN-247	<ul style="list-style-type: none"> <li>Nero: Circa 3.000 pagine <sup>1 2</sup></li> <li>Ciano / Magenta / Giallo: Circa 2.300 pagine <sup>1 2</sup></li> </ul>
	Toner posta in arrivo: (in dotazione con la macchina)	<ul style="list-style-type: none"> <li>Nero: Circa 1.000 pagine <sup>1 2</sup></li> <li>Ciano / Magenta / Giallo: Circa 1.000 pagine <sup>1 2</sup></li> </ul>
<b>Unità tamburo</b> 	DR-243CL <sup>3</sup>	Circa 18.000 pagine <sup>4</sup>
<b>Unità cinghia</b> 	BU-223CL	Circa 50.000 pagine <sup>5</sup>
<b>Vaschetta di recupero toner</b> 	WT-223CL	Circa 50.000 pagine <sup>2</sup>

<sup>1</sup> La resa approssimativa per cartuccia è dichiarata in conformità a ISO/IEC 19798.

<sup>2</sup> Pagine su lato singolo in formato A4 o Letter

<sup>3</sup> Contiene quattro unità tamburo, una nera e tre colori.

<sup>4</sup> Circa 18.000 pagine considerando una pagina per processo [pagine su lato singolo A4/Letter]. Il numero di pagine può essere influenzato da diversi fattori, includendo senza limitazione il tipo e il formato del supporto.

---

<sup>5</sup> Circa 50.000 pagine considerando due pagine per processo [pagine su lato singolo A4/Letter]. Il numero di pagine può essere influenzato da diversi fattori, inclusi ad esempio il tipo e il formato del supporto.



## Informazioni correlate

---

- [Appendice](#)

### **Argomenti correlati:**

- [Sostituire i materiali di consumo](#)
-

## Informazioni importanti sulla durata della cartuccia toner

### Durata della cartuccia toner

Questo prodotto rileva la durata delle cartucce toner mediante uno dei seguenti due metodi:

- Rilevazione attraverso il conteggio dei punti di ogni colore necessari per creare un'immagine
- Rilevazione attraverso il conteggio delle rotazioni del rullo sviluppatore

Questo prodotto ha una funzione che conta i punti di ogni colore usati per stampare ciascun documento e le rotazioni del rullo sviluppatore di ciascuna cartuccia toner. L'operazione di stampa si interrompe quando si raggiunge uno dei due limiti superiori. Il limite superiore è impostato al di sopra del numero di punti o di rotazioni che sarebbero necessari affinché la cartuccia abbia un rendimento coerente con la resa pagine pubblicizzata. Questa funzione ha lo scopo di ridurre il rischio di scarsa qualità di stampa e di danni alla macchina.

Sono presenti due messaggi che indicano quando il toner è basso o deve essere sostituito: Toner basso e Sostituire toner.

Toner Basso viene visualizzato sul display LCD quando il numero di punti o di rotazioni del rullo sviluppatore si avvicina alla soglia massima: Sostituire toner viene visualizzato sul display LCD quando il numero di punti o di rotazioni del rullo sviluppatore raggiunge la soglia massima.

### Correzione colore

Il numero di rotazioni del rullo sviluppatore contato può non essere riferito solo alle normali operazioni, come stampa e copia, ma anche alle regolazioni della macchina, come Calibrazione colore e Registrazione colore.

#### Calibrazione del colore (regolazione della densità del colore)

Per ottenere una qualità di stampa stabile, la densità di ogni cartuccia toner deve essere mantenuta a un valore fisso. Se non può essere mantenuto l'equilibrio della densità fra i colori, la tinta diventa instabile e non è più possibile un'accurata riproduzione del colore. La densità del toner può cambiare a causa di cambiamenti chimici del toner che influenzano la sua carica elettrica, per deterioramento del gruppo sviluppatore e per i livelli di temperatura e umidità nella macchina. Durante calibrazione, i modelli di prova per la regolazione del livello di densità sono stampati sull'unità cinghia.

La calibrazione si esegue principalmente nei seguenti momenti:

- Quando l'utente seleziona manualmente la calibrazione dal pannello dei comandi o dal driver della stampante.  
(Eseguire la calibrazione se la densità del colore deve essere migliorata).
- Quando si sostituisce una cartuccia toner usata con una nuova.
- Quando la macchina rileva che la temperatura ambiente e l'umidità sono cambiate.
- Quando viene raggiunto un numero di pagine stampate specificato.

#### Registrazione del colore (correzione della posizione dei colori)

In questa macchina, l'unità tamburo e il gruppo sviluppatore sono predisposti per nero (K), giallo (Y), magenta (M) e ciano (C) rispettivamente. Quattro immagini a colori vengono combinate in un'immagine sola. Potrebbero dunque verificarsi errori di registrazione dei colori (ad esempio del modo in cui si allineano le quattro immagini a colori). Quando si verificano errori di registrazione, i modelli di prova per la correzione della registrazione vengono stampati sull'unità cinghia.

La registrazione si esegue principalmente nei seguenti momenti:

- Quando l'utente seleziona manualmente la registrazione dal pannello dei comandi.  
(Eseguire la registrazione se è necessario correggere un errore di registrazione del colore.)
- Quando viene raggiunto un numero di pagine stampate specificato.



### Informazioni correlate

- [Appendice](#)

## Informazioni relative alla carta riciclata

- La carta riciclata è della stessa qualità della carta normale. Le norme attuali relative alla carta riciclata garantiscono che presenti i massimi requisiti qualitativi necessari per i vari processi di stampa. Le apparecchiature di scansione fornite dai sottoscritti VA sono idonee all'utilizzo con carta riciclata conforme allo standard EN 12281:2002.
- L'acquisto di carta riciclata favorisce la tutela delle risorse naturali e promuove l'economia circolare. La carta è prodotta con fibre di cellulosa derivanti dal legno. La raccolta e il riciclo della carta prolungano la durata delle fibre, rendendone possibile l'uso in diversi cicli di vita, e favoriscono la massimizzazione delle risorse.
- Il processo di produzione della carta riciclata è più breve. Si basa infatti su fibre già lavorate. Per questo sono necessarie quantità minori di acqua, prodotti chimici ed energia.
- Il riciclo della carta produce una riduzione del carbonio, favorendo l'uso di mezzi di smaltimento alternativi alle discariche e all'incenerimento. I rifiuti nelle discariche, inoltre, producono gas metano, una sostanza dal potente effetto serra.



### Informazioni correlate

- [Appendice](#)
-

## Numeri Brother

### IMPORTANTE

Per ottenere assistenza tecnica, contattare l'assistenza clienti Brother o il distributore Brother locale.

>> [Domande frequenti](#)

>> [Servizio assistenza clienti](#)

### Domande frequenti

Il Brother Solutions Center è una risorsa unica per tutte le esigenze della macchina. Scaricare i software e le utilità più recenti, leggere le domande frequenti e i consigli per la risoluzione dei problemi per apprendere come ottenere il meglio dal prodotto Brother.

Cercare in questo indirizzo anche gli aggiornamenti dei driver Brother.

[support.brother.com](http://support.brother.com)

### Servizio assistenza clienti

Visitare il sito Web all'indirizzo [www.brother.com](http://www.brother.com) o rivolgersi all'ufficio Brother di zona per le informazioni di contatto.

### Località dei centri assistenza

Per conoscere i centri assistenza in Europa, contattare l'ufficio Brother locale. Le informazioni relative a indirizzi e numeri di telefono degli uffici europei sono disponibili all'indirizzo [www.brother.com](http://www.brother.com) selezionando la zona e il paese desiderati.

#### Indirizzi Internet

Sito Web globale Brother: [www.brother.com](http://www.brother.com)

Per domande frequenti (FAQ), assistenza sui prodotti, problemi tecnici, aggiornamenti per i driver e utility:  
[support.brother.com](http://support.brother.com)



### Informazioni correlate

- [Appendice](#)

# brother

Visitare il sito Brother sul World Wide Web all'indirizzo  
[www.brother.com](http://www.brother.com)



ITA  
Versione C-1