

온라인 사용자 설명서

DCP-L3510CDW

DCP-L3551CDW

MFC-L3710CW

MFC-L3735CDN

MFC-L3745CDW

MFC-L3750CDW

MFC-L3770CDW

목차

Brother 제품을 사용하기 전에.....	1
표기법	2
상표	3
중요 사항	4
Brother 제품 소개.....	5
제품을 사용하기 전에	6
제어판 개요	7
터치스크린 LCD 개요.....	11
터치스크린 LCD 탐색 방법.....	15
설정 화면 개요	17
메인 홈 화면 설정	18
Brother Utilities 액세스(Windows)	19
Brother 소프트웨어 및 드라이버 설치 제거(Windows)	21
페이지 프린트 방식.....	22
용지 적재	23
용지함을 사용하여 용지 적재 및 인쇄	24
다용도 용지함을 사용한 적재 및 인쇄	28
수동 공급 슬롯에 용지 적재 및 인쇄	38
용지 설정	45
용지 크기 및 유형 변경	46
인쇄에 사용할 용지함 선택	47
용지 크기 확인 설정 변경	48
문서 공급	49
자동 문서 공급장치(ADF)에 문서를 넣습니다.	50
스캐너 유리에 문서 적재	52
스캔 불가능 및 인쇄 불가능 영역.....	53
특수 용지 사용	54
인쇄.....	55
컴퓨터에서 인쇄(Windows).....	56
문서 인쇄(Windows).....	57
인쇄 설정(Windows).....	58
보안 인쇄(Windows).....	62
기본 인쇄 설정 변경(Windows).....	64
BR-Script3 프린터 드라이버를 사용하여 문서 인쇄(PostScript® 3™ 언어 에뮬레이션) (Windows).....	65
컴퓨터에서 제품의 상태 모니터링(Windows).....	66
컴퓨터에서 인쇄(Mac)	67
문서 인쇄(Mac)	68
인쇄 옵션(Mac)	69
보안 인쇄(Mac)	75
BR-Script3 프린터 드라이버를 사용하여 문서 인쇄(PostScript® 3™ 언어 에뮬레이션)(Mac)	77
컴퓨터에서 제품의 상태 모니터링(Mac)	78
인쇄 작업 취소	79
테스트 인쇄	80
스캔.....	81

Brother 제품의 스캔 버튼을 사용하여 스캔	82
사진 및 그래픽 스캔	83
스캔한 데이터를 폴더에 PDF 파일로 저장	86
스캔한 데이터를 USB 플래시 드라이브에 저장	89
편집 가능한 텍스트 파일로 스캔(OCR)	91
이메일 첨부 파일로 스캔	94
FTP로 스캔	97
네트워크로 스캔(Windows)	102
SharePoint로 스캔	108
네트워크에서 스캔을 위한 웹 서비스 (Windows 7, Windows 8 및 Windows 10)	113
ControlCenter4에서 스캔 버튼 설정 변경(Windows)	117
Brother iPrint&Scan에서 스캔 버튼 설정 변경(Mac)	121
서명된 PDF의 인증서 구성	122
컴퓨터에서 스캐닝 해제	123
컴퓨터에서 스캔 (Windows)	124
ControlCenter4 홈 모드를 사용하여 스캔(Windows)	125
ControlCenter4 고급 모드를 사용하여 스캔(Windows)	142
Nuance™ PaperPort™ 14SE 또는 기타 Windows 응용 프로그램을 사용한 스캔	157
Windows 팩스 및 스캔 사용하여 스캔	162
컴퓨터에서 스캔 (Mac)	166
Brother iPrint&Scan(Mac)을 사용한 스캔	167
TWAIN 호환 응용 프로그램을 사용하여 스캔(Mac)	168
TWAIN 드라이버 설정(Mac)	170
웹 기반 관리를 사용하여 스캔 설정 구성	173
웹 기반 관리를 사용하여 스캔 파일 이름 설정	174
웹 기반 관리를 사용하여 스캔 작업 이메일 리포트 설정	175
복사	176
문서 복사	177
복사된 이미지 확대 또는 축소	180
페이지 레이아웃 기능을 사용하여 N in 1 복사	181
복사 정렬	183
ID 카드 복사	184
용지의 양면에 복사(양면 복사)	186
복사 옵션	189
팩스	192
팩스 송신	193
팩스 송신	194
ADF에서 양면 팩스 송신	196
수동으로 팩스 송신	197
통화 종료 시 팩스 송신	198
두 명 이상의 수신자에게 동일한 팩스 송신(브로드캐스팅)	199
실시간으로 팩스 송신	201
지정된 시간에 팩스 송신(지연 팩스)	202
팩스에 표지 추가	203
진행 중인 팩스 취소	205
보류 중인 팩스 확인 및 취소	206
팩스 옵션	207

팩스 수신	208
수신 모드 설정	209
메모리 수신 옵션	219
원격 팩스 수신	226
음성 작동 및 팩스 번호	232
음성 기능	233
팩스 번호 저장	236
브로드캐스트 그룹 설정	240
주소록 번호 결합	244
전화 서비스 및 외부 장치	245
외부 TAD(자동 응답기)	246
외선 및 내선 전화	249
다중 회선 연결(PBX)	255
팩스 리포트	256
송신 확인 리포트 인쇄	257
팩스 저널 인쇄	258
PC-FAX.....	259
Windows용 PC-FAX	260
Mac용 PC-FAX	281
USB 플래시 드라이브로부터 데이터를 직접 인쇄.....	284
호환되는 USB 플래시 드라이브	285
USB 플래시 드라이브 또는 대용량 저장 장치를 지원하는 디지털 카메라에서 데이터 직접 인쇄.....	286
다이렉트 인쇄용 PRN 파일 생성(Windows).....	288
네트워크.....	289
제어판을 사용하여 네트워크 세부 정보 구성.....	290
지원되는 기본 네트워크 기능.....	291
네트워크 관리 소프트웨어 및 유틸리티.....	292
네트워크 관리 소프트웨어 및 유틸리티에 대해 알아보기	293
무선 네트워크용 Brother 제품을 구성하는 추가적인 방법	295
Brother 제품을 무선 네트워크용으로 구성하기 전에	296
제품을 무선 네트워크로 구성합니다.	297
WPS(Wi-Fi Protected Setup™)의 원푸시 방법을 사용하여 제품의 무선 네트워크 구성	298
WPS(Wi-Fi Protected Setup™)의 PIN 방법을 사용하여 제품의 무선 네트워크 구성	300
제품의 제어판 설정 마법사를 사용하여 제품의 무선 네트워크 구성.....	304
SSID가 동보 전송이 아닐 때 무선 네트워크용으로 제품 구성.....	307
엔터프라이즈 무선 네트워크용 제품 구성	310
Wi-Fi Direct® 사용	314
고급 네트워크 기능	328
네트워크 구성 보고서 인쇄	329
WLAN 보고서 인쇄	330
웹 기반 관리를 사용하여 시간을 SNTP 서버와 동기화.....	333
고급 사용자를 위한 기술 정보.....	336
네트워크 설정을 출고시 초기 설정으로 재설정	337
보안.....	338
제품 설정 잠금	339
설정 잠금 개요	340

네트워크 보안 기능	344
네트워크 보안 기능을 사용하기 전에	345
Secure Function Lock 3.0	346
SSL/TLS를 사용하여 안전하게 네트워크 제품 관리.....	352
안전하게 이메일 송신	382
유선 또는 무선 네트워크에서 IEEE 802.1x 인증 사용.....	386
네트워크에 인쇄 로그 저장	391
모바일/웹 연결.....	397
Brother Web Connect	398
Brother Web Connect 개요	399
Brother Web Connect와 함께 사용되는 온라인 서비스	400
Brother Web Connect 사용 조건	402
Brother Web Connect 설정	406
Brother Web Connect를 사용하여 스캔 및 업로드	415
Brother Web Connect를 사용하여 문서 다운로드 및 인쇄	416
클라우드나 이메일로 팩스 전달	419
Google Cloud Print.....	422
Google Cloud Print 개요.....	423
Google Cloud Print를 사용하기 전에	424
Google Chrome™ 또는 Chrome OS™에서 인쇄	428
Google Drive™ for Mobile에서 인쇄.....	429
Gmail™ Webmail Service for Mobile에서 인쇄.....	430
AirPrint	431
AirPrint 개요	432
AirPrint(macOS)를 사용하기 전에	433
AirPrint를 사용하여 인쇄	434
AirPrint(macOS)를 사용하여 스캔	437
AirPrint를 사용하여 팩스 송신(macOS)	438
Windows용 모바일 인쇄	439
Mopria® Print Service.....	440
모바일 장치용 Brother iPrint&Scan	441
NFC(Near-Field Communication)	442
ControlCenter	443
ControlCenter4(Windows).....	444
ControlCenter4에서 조작 모드 변경(Windows)	445
ControlCenter4 홈 모드를 사용하여 스캔(Windows).....	447
ControlCenter4 고급 모드를 사용하여 스캔(Windows).....	448
ControlCenter4를 사용하여 Brother 제품 설정(Windows)	449
ControlCenter4 고급 모드를 사용하여 사용자 정의 탭 만들기(Windows).....	451
Windows 및 Mac용 Brother iPrint&Scan	453
Brother iPrint&Scan 개요	454
문제 해결.....	455
오류 및 유지보수 메시지	456
팩스 또는 팩스 저널 리포트 전송	466
Brother Web Connect 기능 사용 시 오류 메시지	470
문서 걸림	472

문서가 ADF 유니트 상단에 걸린 경우.....	473
문서가 문서 커버 아래 걸린 경우	474
ADF에 걸린 작은 종이 조각 제거.....	475
용지 걸림	476
다용도 용지함에 용지 걸림	477
수동 급지 슬롯에 용지 걸림	478
용지함에 용지 걸림	479
출력 용지함에 용지 걸림	481
제품 뒤쪽에 용지 걸림	482
제품 내부에 용지 걸림	484
용지함 아래 용지 걸림	486
인쇄 문제	488
인쇄 품질 개선	491
전화 및 팩스 문제	497
다이얼 톤 감지 설정	500
간섭 및 VoIP 시스템에 대한 전화선 호환성 설정	501
네트워크 문제	502
오류 메시지	503
네트워크 연결 복구 도구 사용(Windows).....	506
내 Brother 제품의 네트워크 설정은 어디에서 찾을 수 있습니까?.....	507
무선 네트워크 설정 구성을 완료할 수 없습니다.	508
내 Brother 제품으로 네트워크를 통해 인쇄하거나 스캔하거나 PC-FAX 수신할 수 없습니다.	510
내 네트워크 장치가 올바르게 작동하고 있는지 확인하고 싶습니다.....	512
Google Cloud Print 문제	513
AirPrint 문제	514
기타 문제	515
제품 정보 확인	517
Brother 제품 재설정	518
재설정 기능 개요	520
일반 유지보수	522
소모품 교체	523
토너 카트리지를 교체	525
드럼 유니트 교체	529
벨트 유니트 교체	534
폐토너 통 교체	538
제품 청소	543
스캐너 청소	545
LED 헤드 청소.....	546
터치스크린 LCD 청소	547
코로나 와이어 청소	548
드럼 유니트 청소	551
용지 픽업 롤러 청소	560
색 출력 보정	561
제품의 보정 설정 재설정	562
올바른 색 인쇄 정렬(색 등록)	563
남은 부품 수명 확인	564
Brother 제품 포장 및 배송	565







정기 유지보수 부품 교체	567
제품 설정	568
제어판에서 제품 설정 변경	569
정전 시(메모리 저장 장치)	570
일반 설정	571
자주 사용하는 설정을 바로 가기로 저장	588
인쇄 리포트	591
설정 및 기능 표	594
컴퓨터에서 제품 설정 변경	619
웹 기반 관리를 사용하여 제품 설정 변경	620
원격 설정을 사용한 제품 설정 변경	624
부록	635
사양	636
Brother 제품에서 텍스트를 입력하는 방법	647
비품	649
토너 카트리지 수명에 대한 중요 정보.....	651
Brother 번호	652

Brother 제품을 사용하기 전에

- 표기법
- 상표
- 중요 사항

표기법

본 사용자 가이드에서는 다음과 같은 기호와 표기를 사용합니다.

 경고	경고는 사망 또는 심각한 부상을 초래할 수 있는 잠재적인 위험이 있는 상황을 나타냅니다.
 주의	주의는 경미하거나 중간 정도의 부상을 초래할 수 있는 잠재적인 위험이 있는 상황을 나타냅니다.
중요	중요는 재산상의 손실 또는 제품 기능이 손실될 수 있는 잠재적인 위험이 있는 상황을 나타냅니다.
참고	참고는 사용 환경, 설치 조건 또는 특수한 사용 조건을 지정합니다.
	팁 아이콘은 힌트와 보충 정보를 제공합니다.
	전기 위험 아이콘은 감전 사고 가능성에 대해 경고합니다.
	화재 위험 아이콘은 화재 가능성에 대해 경고합니다.
	표면 고열 아이콘은 뜨거워진 제품 부속을 만지지 않도록 경고합니다.
	금지 아이콘은 수행해서는 안 되는 조작을 나타냅니다.
굵은 글꼴	굵게 표시된 내용은 제품의 제어판 또는 컴퓨터 화면의 버튼을 나타냅니다.
<i>기울임꼴</i>	기울임꼴은 중요한 점을 강조하거나 관련 항목을 나타냅니다.
[XXXXX]	괄호 안의 텍스트는 제품의 LCD 화면에 표시되는 메시지를 나타냅니다.

관련 정보

- [Brother 제품을 사용하기 전에](#)

상표

Microsoft, Windows, Windows Server, SharePoint, Internet Explorer, PowerPoint, Excel 및 OneNote는 미국 및/또는 기타 국가에서 Microsoft Corporation의 등록 상표 또는 상표입니다.

Apple, App Store, Mac, macOS, Safari, AirPrint, the AirPrint 로고, iPad, iPhone 및 iPod touch는 미국 및 기타 국가에 등록된 Apple Inc. 상표입니다.

Nuance 및 PaperPort는 미국 및/또는 기타 국가에서 Nuance Communications, Inc. 또는 계열사의 상표 또는 등록 상표입니다.

PostScript 및 PostScript 3은 미국 및/또는 기타 국가에서 Adobe Systems Incorporated의 등록 상표 또는 상표입니다.

Wi-Fi, Wi-Fi Alliance 및 Wi-Fi Direct는 Wi-Fi Alliance®의 등록 상표입니다.

WPA, WPA2, Wi-Fi CERTIFIED, Wi-Fi Protected Setup 및 Wi-Fi Protected Setup 로고는 Wi-Fi Alliance®의 상표입니다.

Android, Gmail, Google Cloud Print, Google Drive, Google Chrome, Chrome OS 및 Google Play는 Google LLC의 상표입니다. 이러한 상표의 사용은 Google 승인 하에서 사용해야 합니다.

Mopria® 및 Mopria® 로고는 미국 및 기타 국가에 등록된 Mopria Alliance, Inc.의 등록 상표 및 서비스 마크입니다. 허가 받지 않은 사용은 엄격하게 금지됩니다.

Mozilla 및 Firefox는 Mozilla Foundation의 등록 상표입니다.

Intel은 미국 및/또는 기타 국가에서 Intel Corporation의 상표입니다.

Evernote는 Evernote Corporation의 상표이며, 사용 허가를 받아 사용됩니다.

Bluetooth® 단어 마크는 Bluetooth SIG, Inc. 소유의 등록 상표이며 Brother Industries, Ltd.는 라이선스에 따라 이러한 상표를 사용합니다.

WordPerfect는 캐나다, 미국 및/또는 기타 국가에서 Corel Corporation 및/또는 그 자회사의 등록 상표입니다.

PictBridge는 상표입니다.

본 설명서에 언급된 소프트웨어 타이틀을 소유한 회사마다 특정 소유 프로그램에 적용되는 소프트웨어 라이선스 계약이 있습니다.

Brother 제품, 관련 문서 및 기타 모든 자료에 표시되는 회사의 모든 거래명과 제품명은 이러한 각 회사의 상표 또는 등록 상표입니다.

✓ 관련 정보

- [Brother 제품을 사용하기 전에](#)

중요 사항

- 본 제품을 구입한 나라가 아닌 다른 나라에서 사용하지 마십시오. 해당 국가의 무선 통신 및 전원 규정에 위반될 수 있습니다.
- 일부 국가에서 사용할 수 없는 모델도 있습니다.
- 문서의 Windows 10은 Windows 10 Home, Windows 10 Pro, Windows 10 Education 및 Windows 10 Enterprise를 나타냅니다.
- 본 문서에서 Windows Server 2008은 Windows Server 2008 및 Windows Server 2008 R2를 나타냅니다.
- 본 사용자 가이드에는 별도로 지정되지 않은 경우 DCP-L3510CDW/MFC-L3770CDW의 LCD 메시지가 사용됩니다.
- 본 사용자 가이드에는 별도로 지정되지 않은 경우 MFC-L3770CDW의 지침이 사용됩니다.
- 이 사용자 설명서의 화면은 설명 목적으로 제공되었으며 실제 화면과는 다를 수 있습니다.
- 달리 지정되지 않으면 이 설명서의 화면은 Windows 7 및 Mac OS v10.12.x의 것입니다. 사용하는 컴퓨터의 화면은 운영 체제에 따라 다를 수 있습니다.
- 본 가이드의 내용 및 본 제품의 사양은 사전 통보 없이 변경될 수 있습니다.
- 본 설명서는 MFC 및 DCP 모델용입니다.
- 국가에서 사용 가능한 모든 기능은 준거 수출 규제의 적용을 받습니다.

✓ 관련 정보

- [Brother 제품을 사용하기 전에](#)

Brother 제품 소개

- 제품을 사용하기 전에
- 제어판 개요
- 터치스크린 LCD 개요
- 터치스크린 LCD 탐색 방법
- 설정 화면 개요
- 메인 홈 화면 설정
- Brother Utilities 액세스(Windows)

제품을 사용하기 전에

인쇄 작업을 시도하기 전에 다음을 먼저 확인하십시오.

- Brother 소프트웨어와 드라이버를 설치했는지 확인하십시오.
- USB 또는 네트워크 케이블 사용자의 경우: 인터페이스 케이블이 단단히 꽂혀있는지 확인합니다.

동시 인쇄, 스캐닝 및 팩스

본 제품은 메모리에서 팩스를 송신 또는 수신 중이거나 문서를 컴퓨터로 스캐닝하는 도중에 컴퓨터에서 인쇄할 수 있습니다. 컴퓨터에서 인쇄하는 동안 팩스 송신이 중지되지 않습니다. 하지만 본 제품이 복사 중이거나 용지에 팩스를 수신 중일 경우 인쇄 작업이 일시 중지되고, 복사 또는 팩스 수신이 완료되면 인쇄가 다시 계속됩니다.



DCP 모델은 팩스 기능을 지원하지 않습니다.

방화벽(Windows)

컴퓨터가 방화벽으로 보호되어 네트워크 인쇄, 네트워크 스캔 또는 PC-FAX를 사용할 수 없는 경우 방화벽 설정을 구성해야 할 수 있습니다. Windows 방화벽을 사용 중이고 설치 프로그램의 단계를 사용하여 드라이버를 설치했으면 필요한 방화벽 설정이 이미 설정된 상태입니다. 다른 개인용 방화벽 소프트웨어를 사용하는 경우 해당 소프트웨어의 사용자 가이드를 참조하거나 소프트웨어 제조업체에 문의하십시오.



관련 정보

- [Brother 제품 소개](#)

제어판 개요

제어판은 모델에 따라 다를 수 있습니다.

>> DCP-L3510CDW/DCP-L3551CDW

>> MFC-L3710CW/MFC-L3735CDN/MFC-L3745CDW/MFC-L3750CDW/MFC-L3770CDW

DCP-L3510CDW/DCP-L3551CDW

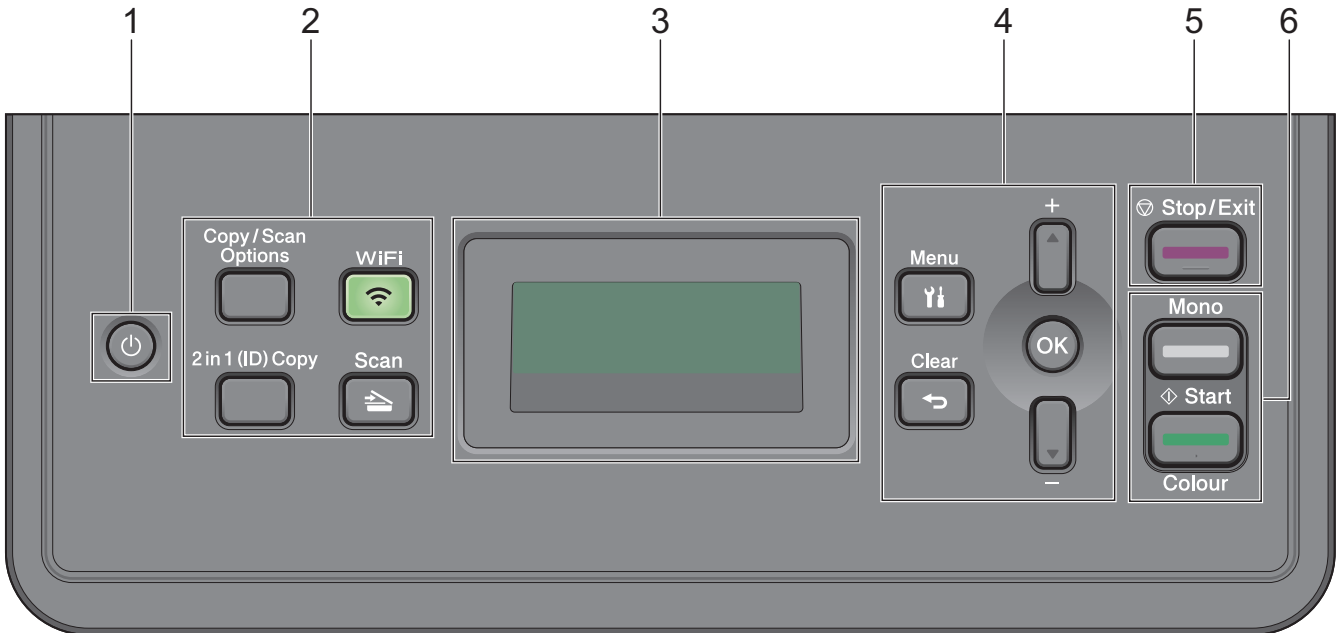

1. 전원 On/Off

- 전원 버튼을 눌러 제품을 켭니다.
- 전원 버튼을 길게 눌러 제품을 끕니다. LCD가 꺼지기 전에 몇 초 동안 [시스템 종료 중]이 표시됩니다.

2. 기능 버튼

Copy/Scan Options (복사/스캔 옵션)

스캔 또는 복사용 임시 설정에 액세스하려면 누릅니다.

WiFi (무선 모델의 경우)

WiFi 버튼을 누르고 컴퓨터에서 무선 설치 프로그램을 실행합니다. 화면 지침에 따라 제품과 네트워크 간에 무선 연결을 설정합니다.

WiFi 조명이 켜지면 Brother 제품이 무선 액세스 포인트에 연결됩니다. WiFi 조명이 깜박이면 무선 연결이 끊기거나 제품이 무선 액세스 포인트에 연결 중입니다.

Scan (스캔)

제품을 스캔 모드로 전환하려면 누릅니다.

2 in 1 (ID) Copy (신분증(ID)복사)

ID 카드의 양면을 단일 페이지에 복사하려면 누릅니다.

3. 액정 디스플레이(LCD)

제품의 설정 및 사용에 도움이 되는 메시지가 표시됩니다.

제품이 대기 모드이거나 복사 모드이면 LCD에 다음 항목이 표시됩니다.

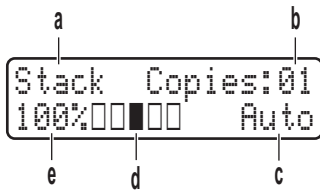

- a. 복사 유형
- b. 매수
- c. 품질
- d. 명암
- e. 복사 배율

4. 메뉴 버튼

Menu (메뉴)

제품 설정 프로그래밍 메뉴에 액세스하려면 누릅니다.

Clear (삭제)

- 입력한 데이터를 삭제하려면 누릅니다.
- 현재 설정을 취소하려면 누릅니다.

OK

제품 설정을 저장하려면 누릅니다.

▲ 또는 ▼

메뉴 및 옵션을 위아래로 스크롤하려면 누릅니다.

5. Stop/Exit (중지/나가기)

- 작동을 중지하려면 누릅니다.
- 메뉴를 종료하려면 누릅니다.

6. Start (시작) 버튼

- **Mono Start (흑백 시작)**
 - 복사를 흑백으로 시작하려면 누릅니다.
 - 문서를 스캔하려면 누릅니다(스캔 설정에 따라 컬러, 회색 또는 흑백).
- **Colour Start (컬러 시작)**
 - 풀 컬러로 복사하려면 누릅니다.
 - 문서를 스캔하려면 누릅니다(스캔 설정에 따라 컬러, 회색 또는 흑백).

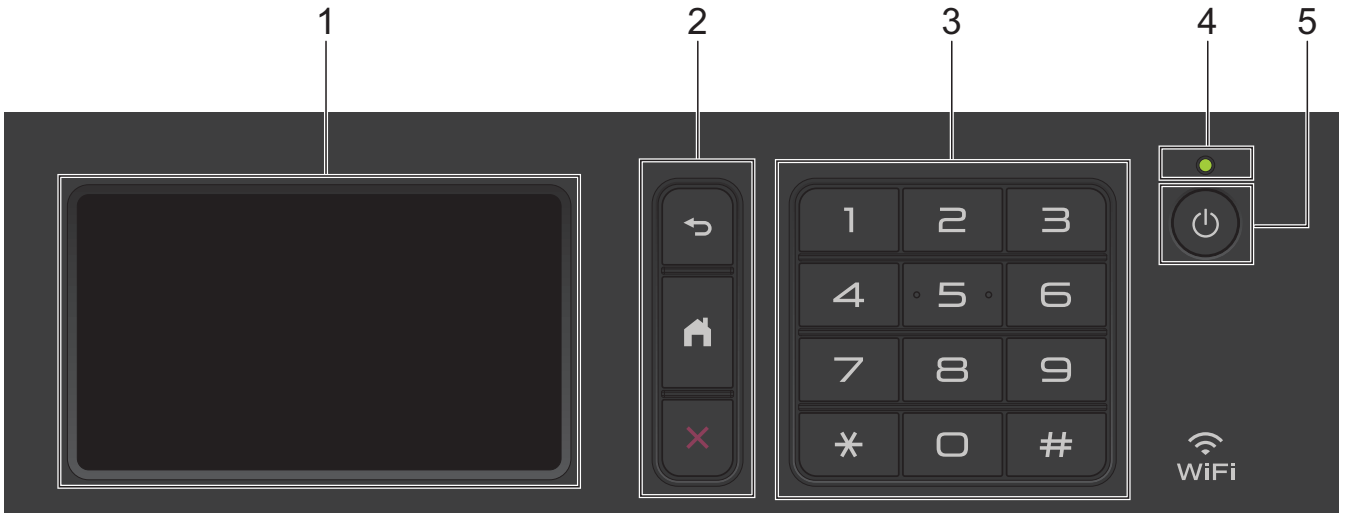

1. 터치스크린 LCD(Liquid Crystal Display)

터치스크린을 눌러 메뉴와 옵션에 액세스합니다.

2. 메뉴 버튼



누르면 이전 메뉴로 돌아갑니다.



홈 화면으로 돌아가려면 누릅니다.



작동을 취소하려면 누릅니다.



3. 다이얼 패드(숫자 버튼)

전화를 걸거나 팩스를 발송하려면 숫자 버튼을 누른 후 매수를 입력합니다.

4. LED 전원 인디케이터

제품의 전원 상태에 따라서 LED가 점등됩니다.

5. 전원 On/Off

-  을 눌러 제품을 켭니다.
-  을 길게 눌러 제품을 끕니다. LCD가 꺼지기 전에 몇 초 동안 [시스템 종료 중]이 표시됩니다. 외선 전화 또는 TAD에 연결된 경우 항상 사용할 수 있습니다.



Near Field Communication(NFC) (MFC-L3770CDW)

Android™ 장치가 NFC 기능을 지원하는 경우 NFC 기호에 장치를 터치하면 장치에서 인쇄를 하거나 문서를 장치로 스캔할 수 있습니다.

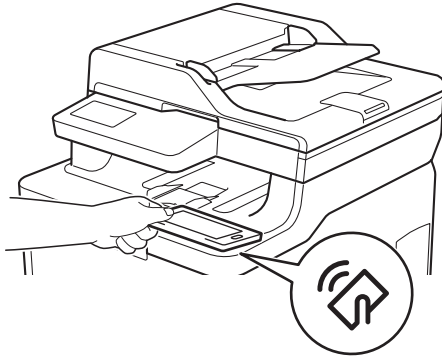

관련 정보

- [Brother 제품 소개](#)

터치스크린 LCD 개요

관련 모델: MFC-L3710CW/MFC-L3735CDN/MFC-L3745CDW/MFC-L3750CDW/MFC-L3770CDW

홈 화면 및 바로 가기 화면의 2가지 종류 중에서 선택하여 기본 홈 화면을 설정할 수 있습니다. 홈 화면이 표시되면 왼쪽 또는 오른쪽으로 스크롤하거나 ◀ 또는 ▶를 눌러 다른 홈 화면을 표시합니다.

기본 홈 화면은 제품이 절전 모드일 때 제품의 상태를 표시합니다. 표시되면 제품이 다음 명령을 수행할 준비를 마쳤다는 의미입니다.

사용 가능한 기능은 모델에 따라 다릅니다.

홈 화면: 화면 1

홈 화면은 팩스, 복사 및 스캔 같은 기능에 대한 액세스를 제공합니다.



홈 화면: 화면 2

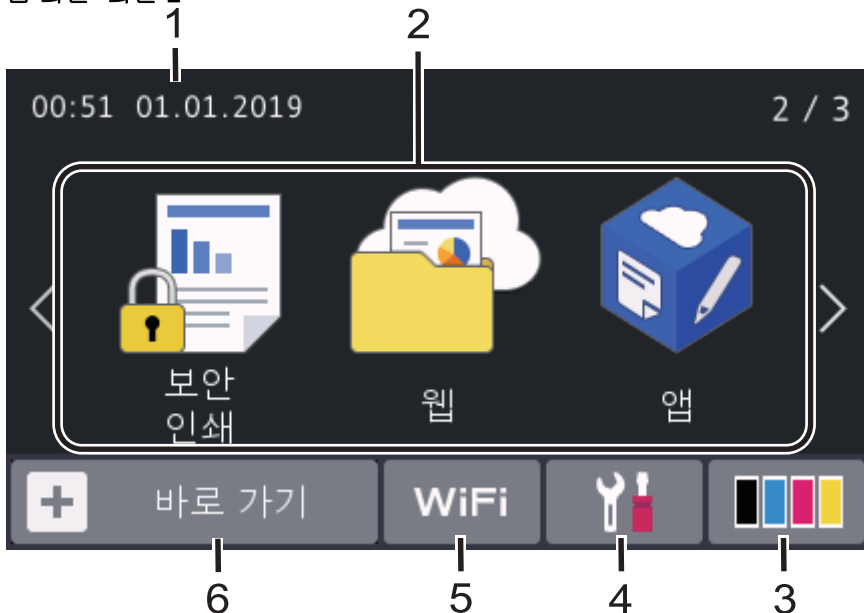

홈 화면: 화면 3

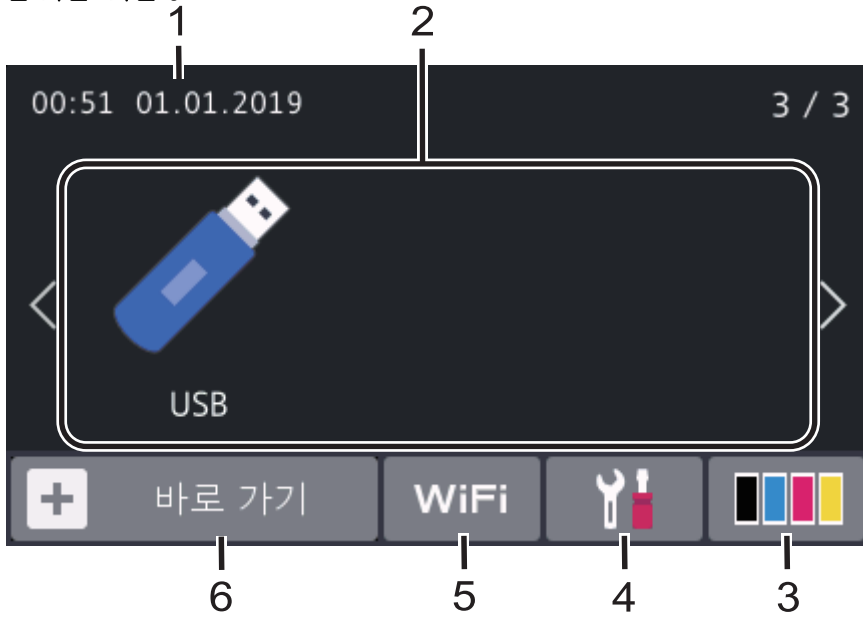

바로 가기 화면

팩스 송신, 복사, 스캔 및 웹 연결 사용 등 자주 사용하는 기능의 바로 가기를 만듭니다.







각 바로 가기 탭에 6개의 바로 가기를 포함한 3개의 바로 가기 탭을 사용할 수 있습니다. 따라서 총 18개의 바로 가기를 사용할 수 있습니다.



1. 날짜 및 시간

제품에 설정된 날짜 및 시간을 표시합니다.

2. 모드

-  [팩스]
팩스 모드에 액세스하려면 누릅니다.
-  [복사]
복사 모드에 액세스하려면 누릅니다.
-  [스캔]
스캔 모드에 액세스하려면 누릅니다.
-  [보안인쇄]
[보안 인쇄] 옵션에 액세스하려면 누릅니다.

-  [웹]

연결하려면 누릅니다.

-  [앱]

Brother 제품을 Brother Apps 서비스에 연결하려면 누릅니다.

-  [USB]

USB 메뉴에 액세스한 후 [USB로 스캔] 또는 [직접 인쇄] 옵션을 선택하려면 누릅니다.

3. (토너)

남은 토너 수명을 표시합니다. [토너] 메뉴에 액세스하려면 누릅니다.

4. (설정)

[설정] 메뉴에 액세스하려면 누릅니다.

설정 잠금이 켜져 있으면 LCD에 잠금 아이콘 이 나타납니다. 설정을 변경하려면 제품의 잠금을 해제해야 합니다.

5. 유선 LAN 상태 또는 무선 상태

- 유선 네트워크 모델의 경우:

(유선 LAN 상태)

유선 LAN 설정을 구성하려면 누릅니다.

이 아이콘은 현재 유선 네트워크 연결 상태를 표시합니다.



네트워크 케이블이 연결됨



케이블 연결 없음

- 무선 네트워크 모델의 경우:

또는 (무선 상태)

무선 설정을 구성하려면 누릅니다.

무선 연결을 사용 중인 경우 4레벨 인디케이터 가 현재 무선 신호 세기를 표시합니다.



0



Max



무선 LAN이 비활성화됨

6. [바로 가기]

[바로 가기] 화면에 액세스하려면 누릅니다.

7. (홈 화면)

홈 화면에 액세스하려면 누릅니다.



새 팩스

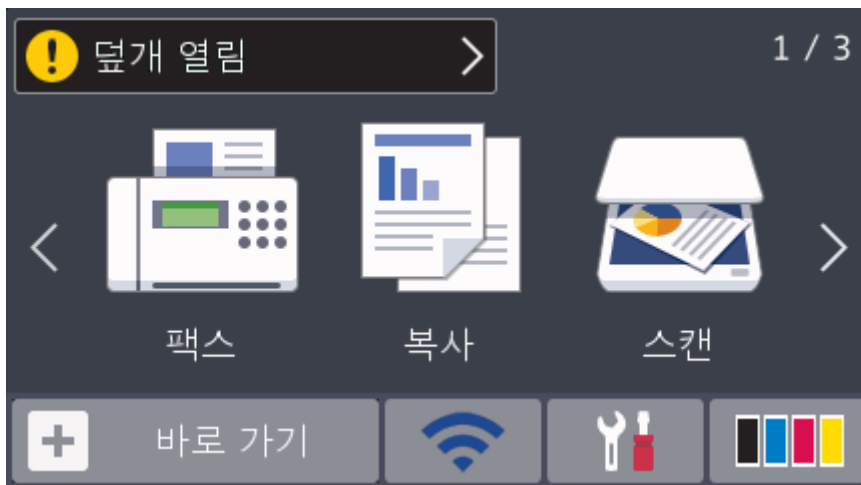

[팩스 미리보기]가 [설정]으로 설정된 경우 메모리로 수신한 새 팩스 번호가 화면 상단에 나타납니다.

경고 아이콘



오류 또는 유지보수 메시지가 있으면 경고 아이콘 이 나타납니다. 메시지 영역을 눌러 메시지를 확인한 후, 을 눌러 메인 홈 화면으로 복귀합니다.

참고

본 제품은 ARPHIC TECHNOLOGY CO.,LTD.의 글꼴을 적용합니다.

✓ 관련 정보

- [Brother 제품 소개](#)

터치스크린 LCD 탐색 방법

관련 모델: MFC-L3710CW/MFC-L3735CDN/MFC-L3745CDW/MFC-L3750CDW/MFC-L3770CDW

손가락으로 LCD를 눌러 조작합니다. 모든 옵션을 표시하고 액세스하려면 LCD에서 상하좌우로 스와이프하거나 ◀▶ 또는 ▲▼을 눌러 스크롤합니다.

다음 단계는 제품 설정 변경 방법을 설명합니다. 이 예에서는 LCD 백라이트 설정이 [흐리게]에서 [중간]로 변경됩니다.

중요

펜이나 스타일러스와 같은 날카로운 물건으로 LCD를 누르지 마십시오. 제품이 손상될 수 있습니다.

참고

전원 코드를 꽂거나 제품을 켜 직후에 LCD를 만지지 마십시오. 그러면 오류가 발생할 수 있습니다.

1.  [설정]을 누릅니다.
2. [모든 설정]을 누릅니다.
3. 위로 또는 아래로 스와이프하거나 ▲ 또는 ▼를 눌러 [일반 설정] 옵션을 표시한 다음 [일반 설정]을 누릅니다.

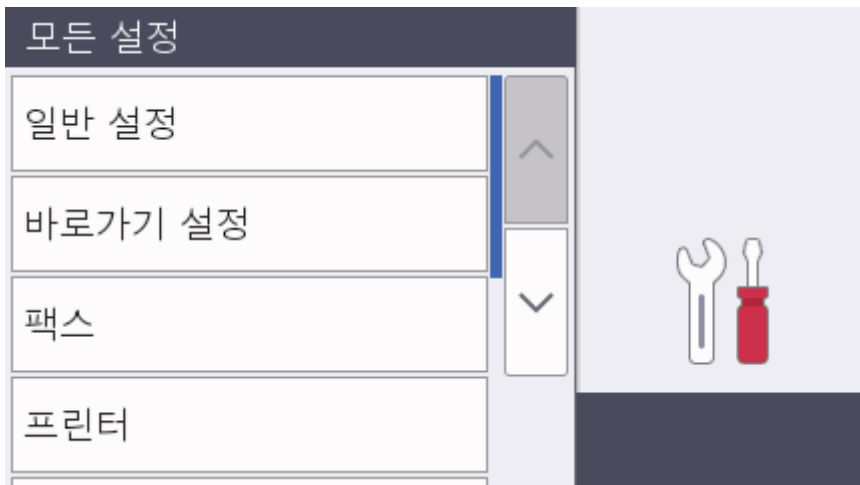

4. 위로 또는 아래로 스와이프하거나 ▲ 또는 ▼를 눌러 [LCD 설정] 옵션을 표시한 다음 [LCD 설정]을 누릅니다.

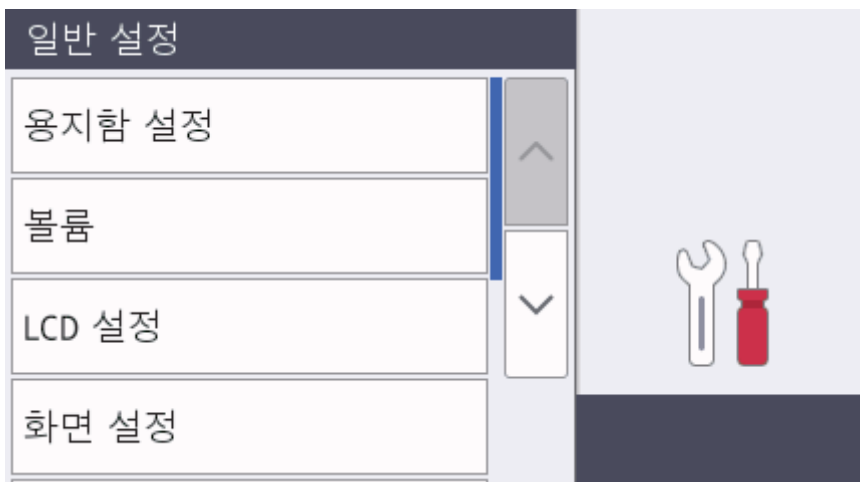

5. [조명]을 누릅니다.

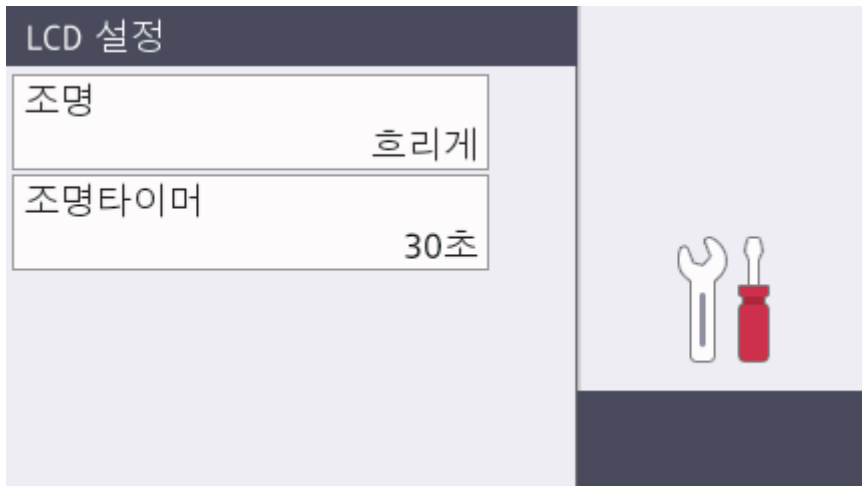

6. [중간]을 누릅니다.

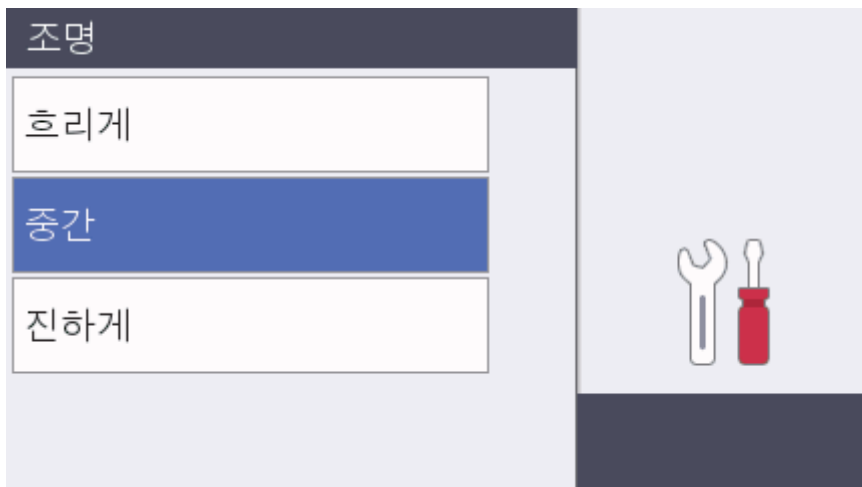

7. 를 누릅니다.

관련 정보

- [Brother 제품 소개](#)

설정 화면 개요

관련 모델: MFC-L3710CW/MFC-L3735CDN/MFC-L3745CDW/MFC-L3750CDW/MFC-L3770CDW

을 눌러 LCD에 현재 제품 상태를 표시합니다.

설정 메뉴를 사용하여 Brother 제품의 모든 설정에 액세스합니다.

사용 가능한 기능은 모델에 따라 다릅니다.

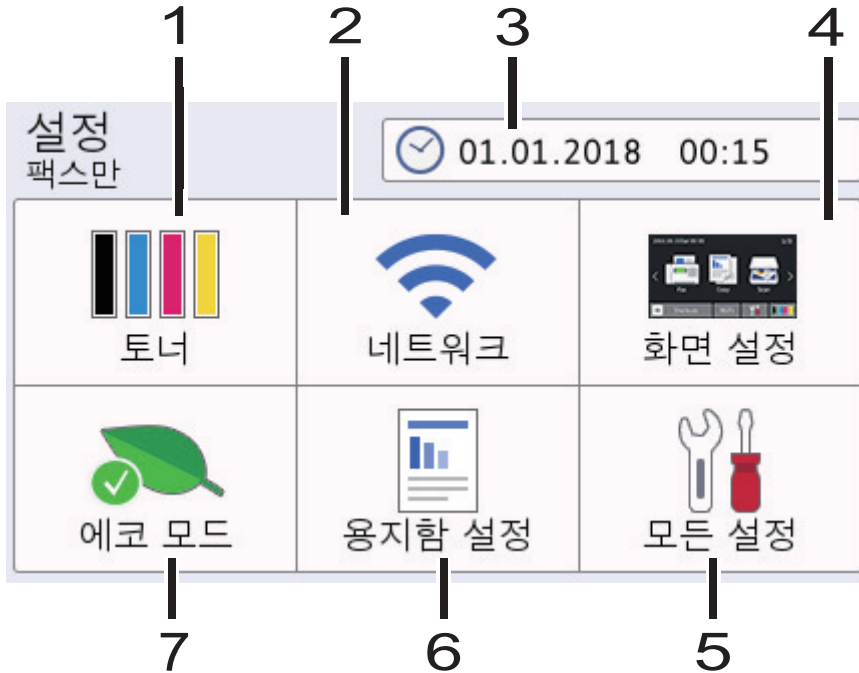

1. 토너

- 남은 토너 수명을 표시합니다.
- [토너] 메뉴에 액세스하려면 누릅니다.

2. 네트워크

- 네트워크 연결을 설정하려면 누릅니다.
- 무선 연결을 사용하는 경우 화면의 4개의 레벨 표시가 현재 무선 신호의 강도를 나타냅니다.

3. Date & Time (날짜 및 시간)

제품에 설정된 날짜 및 시간을 표시합니다.
[날짜 및 시간] 메뉴에 액세스하려면 누릅니다.

4. 화면 설정

[화면 설정] 메뉴에 액세스하려면 누릅니다.

5. 모든 설정

모든 제품 설정의 메뉴에 액세스하려면 누릅니다.

6. 용지함 설정

[용지함 설정] 메뉴에 액세스하려면 누릅니다.

7. 친환경 모드

[에코 모드] 메뉴에 액세스하려면 누릅니다.

관련 정보



- [Brother 제품 소개](#)

메인 홈 화면 설정

관련 모델: MFC-L3710CW/MFC-L3735CDN/MFC-L3745CDW/MFC-L3750CDW/MFC-L3770CDW

특정 홈 화면 또는 바로가기 화면을 표시하도록 LCD를 변경할 수 있습니다.

제품이 대기 상태이거나  을 누르면 터치스크린이 설정한 화면으로 돌아갑니다.

1.  [설정] > [화면 설정] > [기본 홈 화면] 를 누릅니다.
2. 위로 또는 아래로 스크롤하거나 ▲ 또는 ▼을 눌러 화면 설정을 표시한 다음 원하는 설정을 누릅니다.
3.  를 누릅니다.

선택한 화면으로 제품이 이동합니다.

관련 정보

- [Brother 제품 소개](#)

Brother Utilities 액세스(Windows)

Brother Utilities는 사용자의 컴퓨터에 설치된 모든 Brother 응용 프로그램에 편리하게 액세스할 수 있는 응용 프로그램 시작 관리자입니다.

1. 다음 중 하나를 수행합니다.

- (Windows 7)

 (시작) > 모든 프로그램 > Brother > Brother Utilities를 클릭합니다.

- (Windows 8)

화면이나 바탕 화면에서  (Brother Utilities)를 누르거나 클릭합니다. 시작

- (Windows 8.1)

마우스를 시작 화면 왼쪽 하단 모서리로 이동하고  를 클릭합니다(터치 기반 장치를 사용하는 경우 시작 화면 하단에서 위로 스크롤하여 앱 화면으로 이동).

화면이 나타나면  (Brother Utilities)를 누르거나 클릭합니다. 앱

- (Windows 10)

 > Brother > Brother Utilities를 클릭합니다.

2. 제품을 선택합니다(여기서 XXXX는 모델 이름).

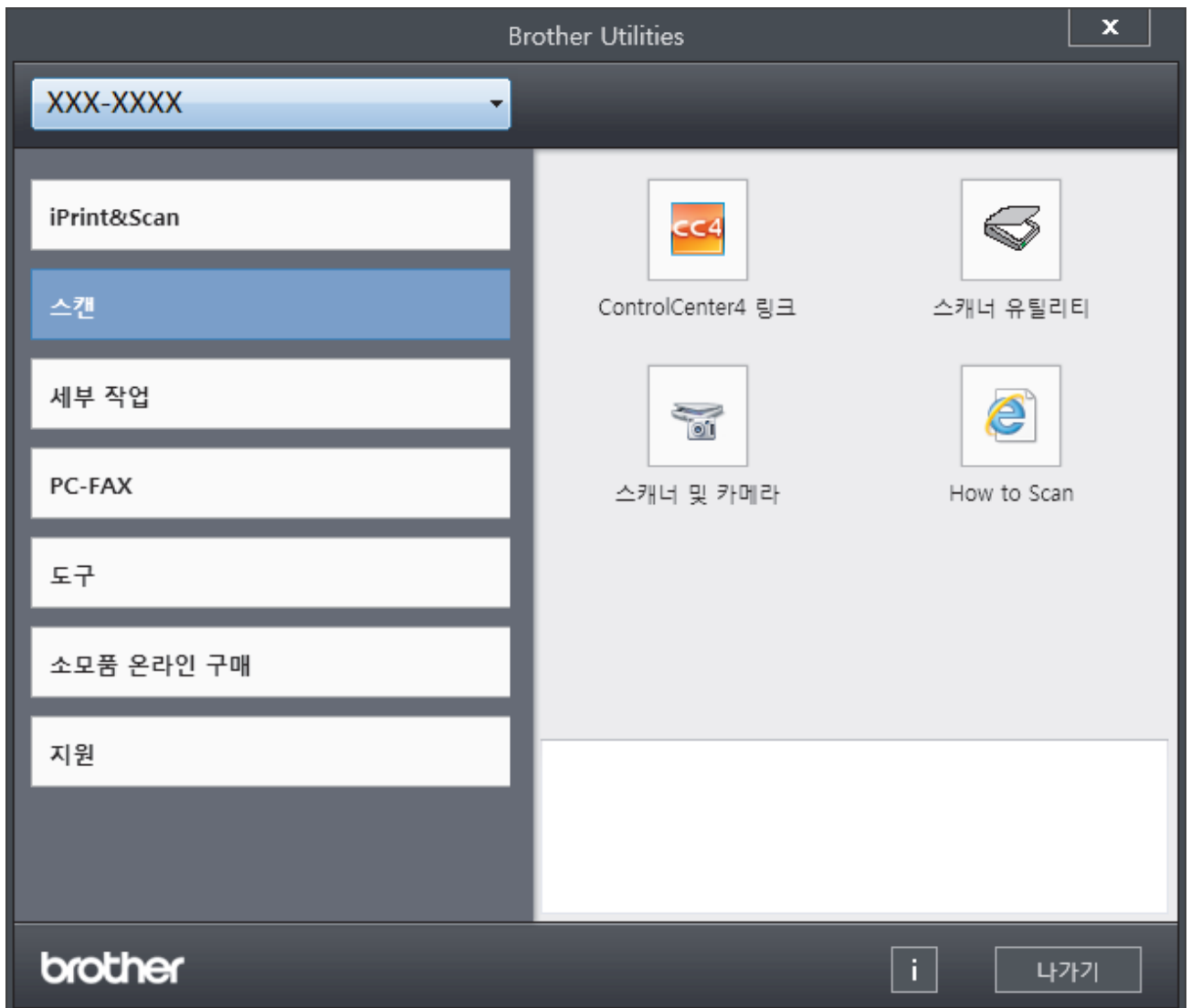

3. 사용하려는 작업을 선택합니다.



관련 정보

- Brother 제품 소개
- Brother 소프트웨어 및 드라이버 설치 제거(Windows)

Brother 소프트웨어 및 드라이버 설치 제거(Windows)

1. 다음 중 하나를 수행합니다.

- (Windows 7)

 (시작) > 모든 프로그램 > Brother > Brother Utilities를 클릭합니다.

- (Windows 8)

화면이나 바탕 화면에서  (Brother Utilities)를 누르거나 클릭합니다. 시작

- (Windows 8.1)

마우스를 시작 화면 왼쪽 하단 모서리로 이동하고  를 클릭합니다(터치 기반 장치를 사용하는 경우 시작 화면 하단에서 위로 스크롤하여 앱 화면으로 이동).

화면이 나타나면  (Brother Utilities)를 누르거나 클릭합니다. 앱

- (Windows 10)

 > Brother > Brother Utilities을 클릭합니다.

2. 드롭다운 목록을 클릭한 다음 구입하신 모델 이름을 아직 선택하지 않았으면 선택합니다. 왼쪽 탐색 표시줄에서 도구를 클릭한 다음 제거를 클릭합니다.

대화 상자의 안내에 따라 소프트웨어 및 드라이버를 설치 제거합니다.

✓ 관련 정보

- [Brother Utilities 액세스\(Windows\)](#)

페이지 프린트 방식

- 용지 적재
- 용지 설정
- 문서 공급
- 스캔 불가능 및 인쇄 불가능 영역
- 특수 용지 사용

용지 적재

- 용지함을 사용하여 용지 적재 및 인쇄
- 다용도 용지함을 사용한 적재 및 인쇄
- 수동 공급 슬롯에 용지 적재 및 인쇄

용지함을 사용하여 용지 적재 및 인쇄

- 용지함에 용지 적재
- 인쇄 문제
- 오류 및 유지보수 메시지

용지함에 용지 적재

- 크기 확인 설정이 On으로 설정된 경우 제품에서 용지함을 꺼내면 LCD에 용지 크기와 용지 유형을 변경할 지 묻는 메시지가 나타납니다. 필요한 경우 LCD 지침에 따라 용지 크기 및 용지 종류 설정을 변경합니다.
- 용지함에 크기 및 유형이 서로 다른 용지를 급지하는 경우 제품 또는 컴퓨터에서 용지 크기 및 용지 유형 설정을 변경해야 합니다.

1. 용지함을 제품에서 완전히 빼냅니다.

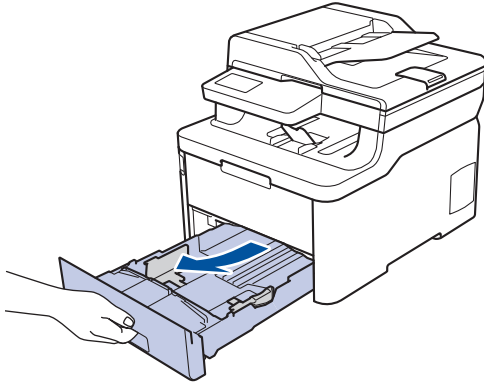

2. 용지 조정대를 누르고 밀어 용지에 맞춥니다.

녹색 잠금 해제 레버를 눌러 용지 조정대를 밀니다.

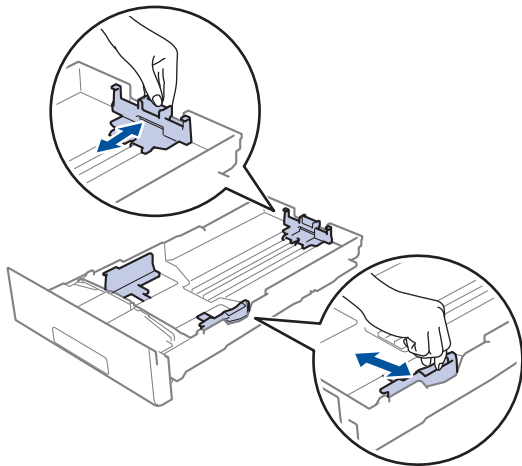

3. 용지 스택을 추스릅니다.

4. 용지의 인쇄면이 아래로 향하도록 용지함에 적재합니다.



양식지를 사용하는 경우 용지를 올바른 방향으로 급지하십시오. >> 관련 정보: 제품 설정을 “용지함에서 미리 인쇄된 용지에 인쇄”로 변경

5. 용지가 최대 용지 표시 아래에 있는지 확인합니다(▼▼▼).

용지함에 용지를 너무 많이 넣으면 용지 걸림이 발생할 수 있습니다.

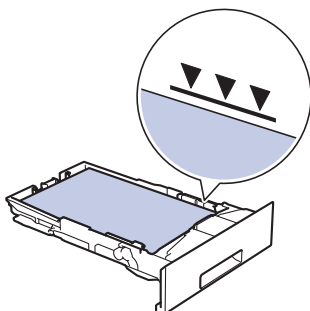

6. 용지함을 서서히 밀어서 제품에 완전히 넣습니다.

7. 지지 플랩을 들어 올려 인쇄된 용지가 배지용지함에서 미끄러져서 떨어지지 않도록 합니다.

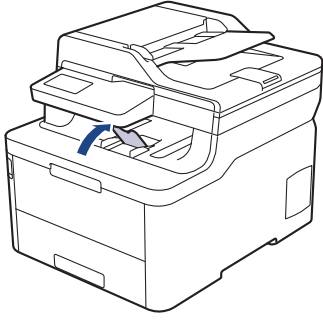

✓ 관련 정보

- 용지함을 사용하여 용지 적재 및 인쇄
 - 제품 설정을 “용지함에서 미리 인쇄된 용지에 인쇄”로 변경
-

제품 설정을 “용지함에서 미리 인쇄된 용지에 인쇄”로 변경

관련 모델: DCP-L3510CDW/DCP-L3551CDW/MFC-L3735CDN/MFC-L3745CDW/MFC-L3750CDW/MFC-L3770CDW

양식지를 양면 인쇄에 사용할 경우 제품의 설정을 변경하십시오.



크기와 종류가 다른 용지를 용지함에 동시에 적재하지 마십시오. 그러면 용지가 걸리거나 잘못 급지될 수 있습니다.

인쇄방향

	<p>단면 인쇄의 경우:</p> <ul style="list-style-type: none"> • 인쇄면을 아래로 • 위쪽 가장자리를 용지함의 전면 쪽으로
	<p>자동 양면 인쇄의 경우(세로 바인딩):</p> <ul style="list-style-type: none"> • 인쇄면을 위로 • 아래쪽 가장자리를 용지함의 전면 쪽으로

>> [DCP-L3510CDW/DCP-L3551CDW](#)

>> [MFC-L3735CDN/MFC-L3745CDW/MFC-L3750CDW/MFC-L3770CDW](#)

DCP-L3510CDW/DCP-L3551CDW

1. Menu (메뉴)을 누릅니다.
2. ▲ 또는 ▼을 눌러 다음을 선택합니다.
 - a. [프린터]을 선택합니다. OK을 누릅니다.
 - b. [양면]을 선택합니다. OK을 누릅니다.
 - c. [단일 이미지]을 선택합니다. OK을 누릅니다.
 - d. [양면 피드]을 선택합니다. OK을 누릅니다.
3. Stop/Exit (중지/나가기)을 누릅니다.

MFC-L3735CDN/MFC-L3745CDW/MFC-L3750CDW/MFC-L3770CDW

1. [설정] > [모든 설정] > [프린터] > [양면] > [단일 이미지] > [양면 피드]을 누릅니다.
2. 를 누릅니다.

✓ 관련 정보

- 용지함에 용지 적재

다용도 용지함을 사용한 적재 및 인쇄

얇은 용지, 두꺼운 용지, 재생 용지, 본드지, 광택지, 라벨 용지, 최대 30매의 일반 용지 또는 최대 3매의 봉투용지를 다용도 용지함에 넣을 수 있습니다.

- 다목적 용지함에 용지 적재
- 다용도 용지함을 사용하여 라벨 넣기 및 인쇄
- 다용도 용지함을 사용하여 봉투용지 넣기 및 인쇄
- 인쇄 문제
- 오류 및 유지보수 메시지

다목적 용지함에 용지 적재

관련 모델: MFC-L3770CDW

용지함에 크기 및 유형이 서로 다른 용지를 급지하는 경우 제품 또는 컴퓨터에서 용지 크기 및 용지 유형 설정을 변경해야 합니다.

- 일반 용지
- 얇은 용지
- 두꺼운 용지
- 재생 용지
- 본드지
- 광택지

1. 지지 플랩을 들어 올려 인쇄된 용지가 페이스다운 배지용지함에서 미끄러져서 떨어지지 않도록 합니다.

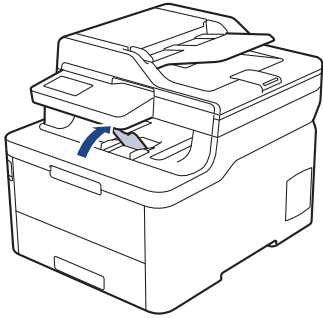

2. 다용도 용지함을 열고 아래로 내립니다.

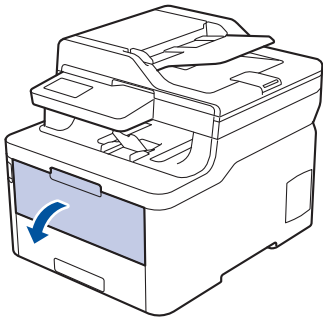

3. 다용도 용지함(1)을 당기고 플랩(2)을 펴니다.

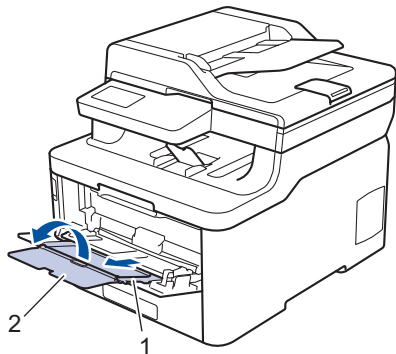

4. 다용도 용지함 용지 조정대를 밀어서 사용할 용지 너비를 맞춥니다.

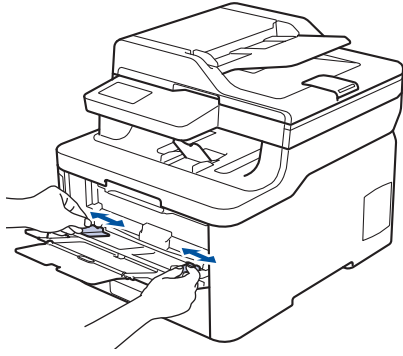

5. 용지의 인쇄면이 위를 향하도록 다용도 용지함에 넣습니다.

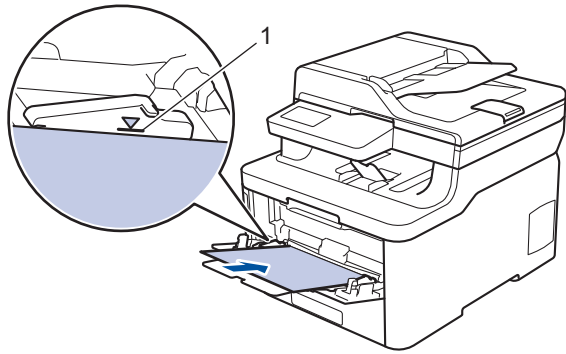

- 용지가 최대 용지 표시(1) 아래에 있는지 확인합니다.
- 광택지를 사용할 때는 용지 걸림을 방지하기 위해 다용도 용지함에 한 번에 한 장씩만 넣으십시오.
- 양식지를 사용하는 경우 용지를 올바른 방향으로 급지하십시오. >> 관련 정보: 제품 설정을 “다용도 용지함에서 미리 인쇄된 용지에 인쇄”로 변경
- 배지용지함에서 작은 인쇄물을 꺼내려면 그림과 같이 양손을 사용하여 스캐너 커버를 들어 올리십시오.

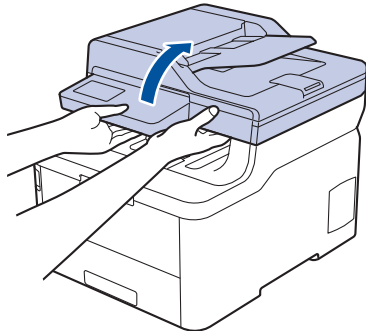

- 스캐너 커버가 올려진 동안에도 제품을 계속 사용할 수 있습니다. 스캐너 커버를 닫으려면 양손으로 아래로 천천히 누르십시오.

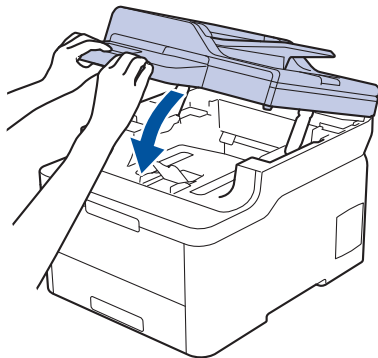

✓ 관련 정보

- 다용도 용지함을 사용한 적재 및 인쇄

-
- 제품 설정을 “다용도 용지함에서 미리 인쇄된 용지에 인쇄”로 변경
-

제품 설정을 “다용도 용지함에서 미리 인쇄된 용지에 인쇄”로 변경

관련 모델: MFC-L3770CDW

양식지를 양면 인쇄에 사용할 경우 제품의 설정을 변경하십시오.



크기와 종류가 다른 용지를 용지함에 동시에 적재하지 마십시오. 그러면 용지가 걸리거나 잘못 급지될 수 있습니다.

인쇄방향

	단면 인쇄의 경우: <ul style="list-style-type: none">• 인쇄면을 위로• 위쪽 가장자리를 먼저
	자동 양면 인쇄의 경우(세로 바인딩): <ul style="list-style-type: none">• 인쇄면을 아래로• 아래쪽 가장자리를 먼저

1. [설정] > [모든 설정] > [프린터] > [양면] > [단일 이미지] > [양면 피드]을 누릅니다.
2. 를 누릅니다.

✓ 관련 정보

- 다목적 용지함에 용지 적재

다용도 용지함을 사용하여 라벨 넣기 및 인쇄

관련 모델: MFC-L3770CDW

후면 커버(페이스업 배지용지함)를 아래로 내리면 다용도 용지함에서 제품 뒤쪽까지 일직선의 용지 경로가 확보됩니다. 라벨을 인쇄할 때 이러한 급지 및 출력 방법을 사용합니다.

용지함에 크기 및 유형이 서로 다른 용지를 급지하는 경우 제품 또는 컴퓨터에서 용지 크기 및 용지 유형 설정을 변경해야 합니다.

1. 제품의 후면 커버를 엽니다(페이스업 배지용지함).

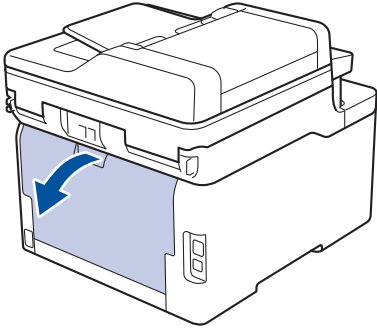

2. 제품 전면에서 다용도 용지함을 열고 조심해서 내립니다.

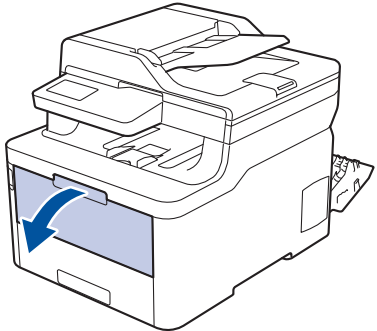

3. 다용도 용지함(1)을 당기고 플랩(2)을 펴니다.

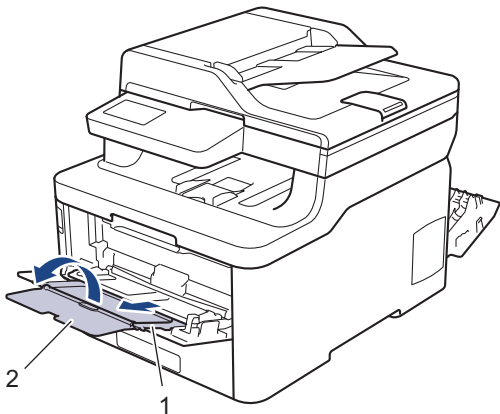

4. 다용도 용지함 용지 조정대를 밀어서 사용할 용지 너비를 맞춥니다.
5. 용지의 인쇄면이 위를 향하도록 다용도 용지함에 넣습니다.

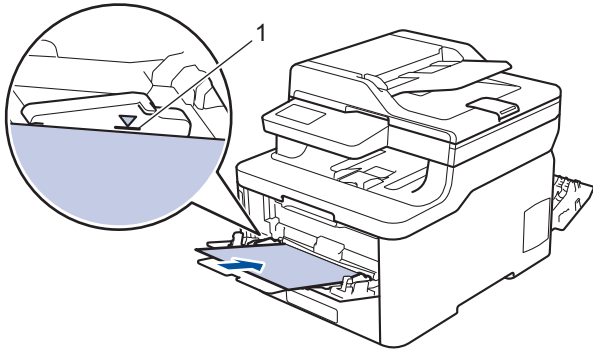

 용지가 최대 용지 표시(1) 아래에 있는지 확인합니다.

6. 컴퓨터에서 인쇄 작업을 전송하기 전에 인쇄 화면에서 인쇄 기본 설정을 변경합니다.
7. 인쇄 작업을 제품으로 전송합니다.
8. 후면 커버(페이스업 배지용지함)가 닫힌 위치에서 고정될 때까지 닫습니다.

관련 정보

- 다용도 용지함을 사용한 적재 및 인쇄

다용도 용지함을 사용하여 봉투용지 넣기 및 인쇄

관련 모델: MFC-L3770CDW

다용도 용지함에 최대 3매의 봉투용지를 넣을 수 있습니다.

용지를 넣기 전에 봉투용지 모서리와 양 옆을 눌러 봉투용지를 최대한 납작하게 만듭니다.

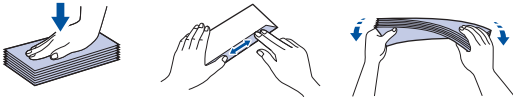

용지함에 크기 및 유형이 서로 다른 용지를 급지하는 경우 제품 또는 컴퓨터에서 용지 크기 및 용지 유형 설정을 변경해야 합니다.

1. 제품의 후면 커버를 엽니다(페이스업 배지용지함).

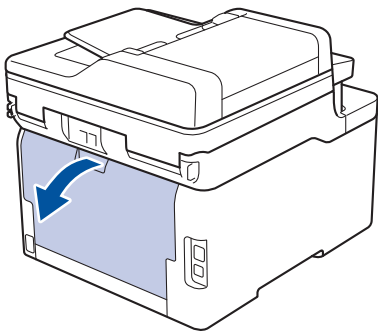

2. 그림과 같은 방향으로 왼쪽 및 오른쪽에 있는 2개의 회색 레버를 내립니다.

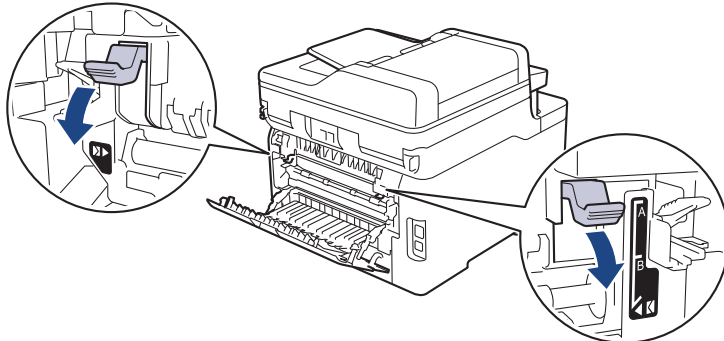

3. 제품 전면에서 다용도 용지함을 열고 조심해서 내립니다.

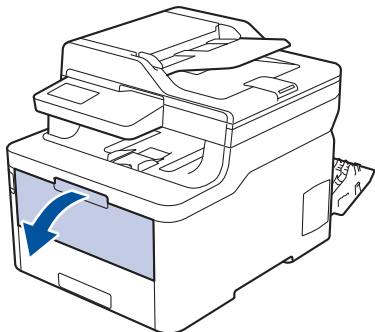

4. 다용도 용지함(1)을 당기고 플랩(2)을 펴니다.

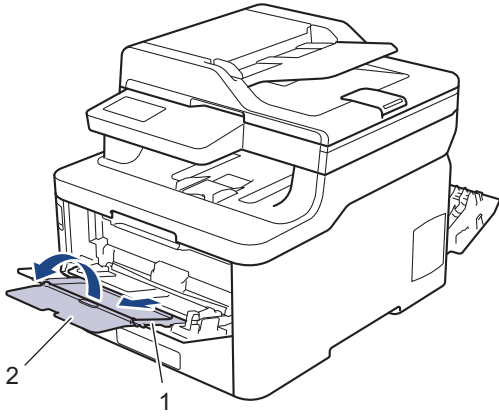

5. 다용도 용지함 용지 조정대를 밀어서 사용할 봉투용지 너비를 맞춥니다.

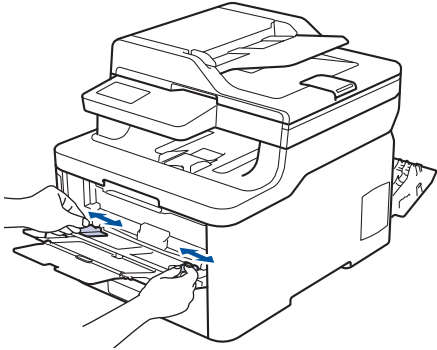

6. 용지의 인쇄면이 위를 향하도록 다용도 용지함에 넣습니다.

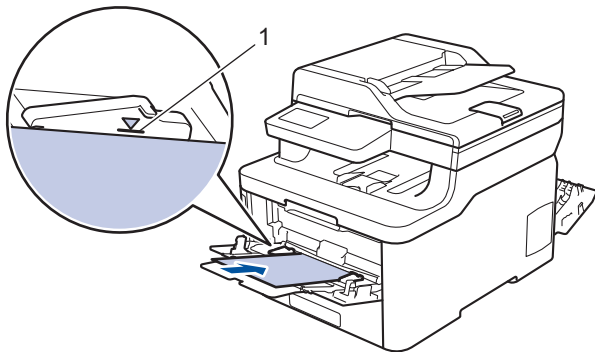

- 인쇄면이 위를 향하도록 하여 최대 3매의 봉투용지를 다용도 용지함에 급지합니다. 봉투용지가 최대 용지 표시 아래에 있는지 확인합니다(1). 3매를 초과한 봉투용지를 급지하면 용지 걸림이 발생할 수 있습니다.

7. 컴퓨터에서 인쇄 작업을 전송하기 전에 인쇄 대화 상자에서 인쇄 기본 설정을 변경합니다.

설정	봉투용지용 옵션
용지 크기	Com-10 DL C5 Monarch
용지타입	봉투 두꺼운 봉투 얇은 봉투

8. 인쇄 작업을 제품으로 전송합니다.

9. 인쇄가 끝나면 이전 단계에서 조정한 2개의 녹색 레버를 원래 위치로 되돌립니다.

10. 후면 커버(페이스업 배지용지함)가 닫힌 위치에서 고정될 때까지 닫습니다.



관련 정보

- 다용도 용지함을 사용한 적재 및 인쇄

수동 공급 슬롯에 용지 적재 및 인쇄

- 수동 공급 슬롯에 용지 적재 및 인쇄
- 수동 공급 슬롯에 라벨 적재 및 인쇄
- 수동 급지 슬롯에 봉투용지 적재 및 인쇄

수동 공급 슬롯에 용지 적재 및 인쇄

관련 모델: DCP-L3510CDW/DCP-L3551CDW/MFC-L3710CW/MFC-L3735CDN/MFC-L3745CDW/MFC-L3750CDW

용지함에 다른 용지 크기를 급지할 때는 동시에 제품 또는 컴퓨터의 용지 크기 설정을 변경해야 합니다.

- 일반 용지
- 얇은 용지
- 두꺼운 용지
- 재생 용지
- 본드지
- 광택지

1. 지지 플랩을 들어 올려 인쇄된 용지가 페이스다운 배지용지함에서 미끄러져서 떨어지지 않도록 합니다.

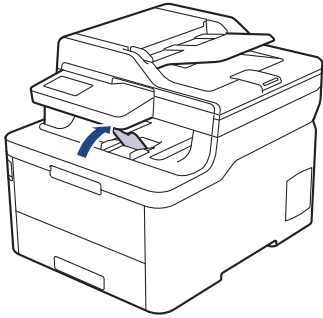

2. 수동 급지 슬롯 커버를 엽니다.

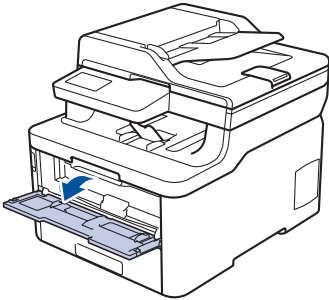

3. 양손을 사용하여 수동 공급 슬롯 용지 조정대를 사용할 용지 너비에 맞춥니다.

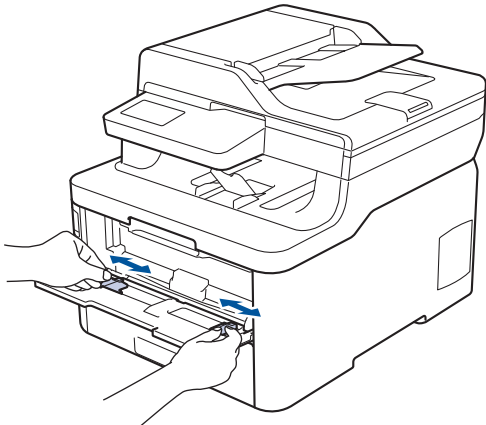

4. 양손을 사용하여 한 장의 용지를 앞쪽 가장자리가 용지 공급 롤러에 닿을 때까지 수동 공급 슬롯에 놓습니다. 제품이 안으로 당긴다고 느껴지면 그대로 둡니다.

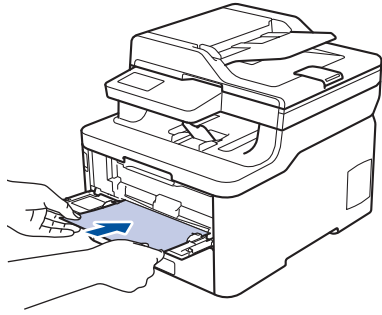

- 용지의 인쇄면이 위로 향하도록 수동 공급 슬롯에 적재합니다.
- 수동 공급 슬롯에서 용지가 정확한 위치에 똑바로 놓여 있는지 확인하십시오. 그렇지 않으면 용지가 올바르게 급지되지 않아서 비뚤하게 출력되거나 용지가 걸릴 수 있습니다.
- 배지용지함에서 작은 인쇄물을 제거하려면 양손을 사용하여 스캐너 커버를 들어올리십시오.

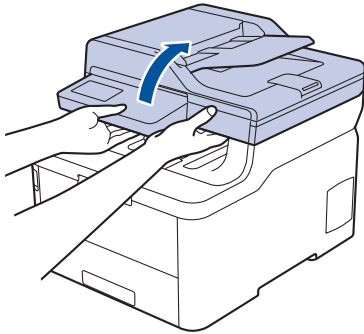

- 스캐너 커버가 올려진 동안에도 제품을 계속 사용할 수 있습니다. 스캐너 커버를 닫으려면 양손으로 아래로 천천히 누르십시오.

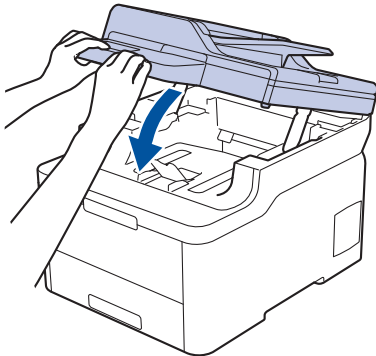

5. 인쇄 작업을 제품으로 전송합니다.



컴퓨터에서 인쇄 작업을 전송하기 전에 인쇄 화면에서 인쇄 기본 설정을 변경합니다.

6. 인쇄된 페이지가 제품에서 출력된 후에 수동 공급 슬롯에 다음 용지를 넣습니다. 인쇄하려는 각 페이지마다 이 단계를 반복합니다.



관련 정보

- 수동 공급 슬롯에 용지 적재 및 인쇄

수동 공급 슬롯에 라벨 적재 및 인쇄

관련 모델: DCP-L3510CDW/DCP-L3551CDW/MFC-L3710CW/MFC-L3735CDN/MFC-L3745CDW/MFC-L3750CDW

용지함에 다른 용지 크기를 급지할 때는 동시에 제품 또는 컴퓨터의 용지 크기 설정을 변경해야 합니다.

1. 제품의 후면 커버를 엽니다(페이스업 배지용지함).

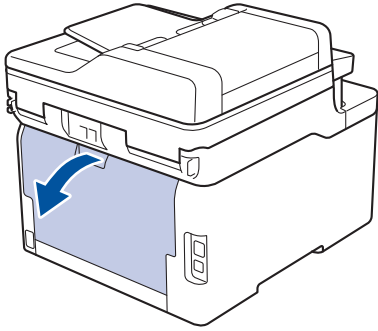

수동 공급 슬롯에 용지를 넣으면 제품의 수동 급지 모드가 자동으로 켜집니다.

2. 제품 앞에서 수동 공급 슬롯 커버를 엽니다.

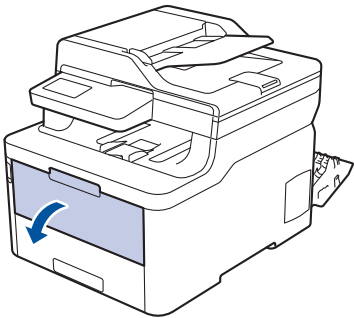

3. 양손을 사용하여 수동 급지 슬롯 용지 조정대를 사용할 용지 너비에 맞춥니다.

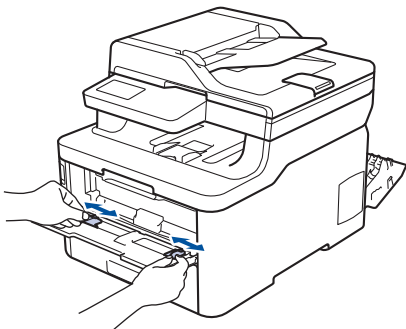

4. 양손을 사용하여 한 장의 용지를 앞쪽 가장자리가 용지 공급 롤러에 닿을 때까지 수동 공급 슬롯에 놓습니다. 제품이 안으로 당간다고 느껴지면 그대로 둡니다.

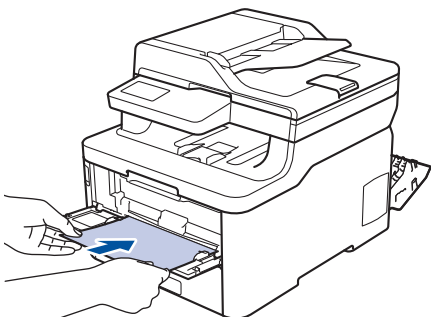



- 용지의 인쇄면이 위로 향하도록 수동 공급 슬롯에 적재합니다.
- 용지를 수동 공급 슬롯에 다시 넣어야 하는 경우에는 용지를 완전히 꺼내십시오.
- 수동 공급 슬롯에 한 번에 2매 이상 용지를 넣지 마십시오. 용지가 걸릴 수 있습니다.
- 수동 공급 슬롯에서 용지가 정확한 위치에 똑바로 놓여 있는지 확인하십시오. 그렇지 않으면 용지가 올바르게 급지되지 않아서 비뚤하게 출력되거나 용지가 걸릴 수 있습니다.

5. 인쇄 작업을 제품으로 전송합니다.



컴퓨터에서 인쇄 작업을 전송하기 전에 인쇄 화면에서 인쇄 기본 설정을 변경합니다.

6. 인쇄된 페이지가 제품 뒤쪽으로 출력된 후에 수동 공급 슬롯에 다음 용지를 넣습니다. 인쇄하려는 각 페이지마다 이 단계를 반복합니다.
7. 후면 커버(페이스업 배지용지함)가 닫힌 위치에서 고정될 때까지 닫습니다.



관련 정보

- 수동 공급 슬롯에 용지 적재 및 인쇄

수동 급지 슬롯에 봉투용지 적재 및 인쇄

관련 모델: DCP-L3510CDW/DCP-L3551CDW/MFC-L3710CW/MFC-L3735CDN/MFC-L3745CDW/MFC-L3750CDW

용지함에 다른 용지 크기를 급지할 때는 동시에 제품 또는 컴퓨터의 용지 크기 설정을 변경해야 합니다.

1. 제품의 후면 커버를 엽니다(페이스업 배지용지함).

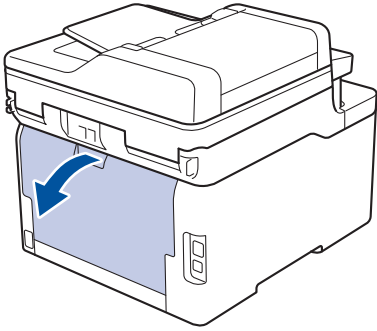

수동 공급 슬롯에 용지를 넣으면 제품의 수동 급지 모드가 자동으로 켜집니다.

2. 그림과 같은 방향으로 왼쪽 및 오른쪽에 있는 2개의 회색 레버를 내립니다.

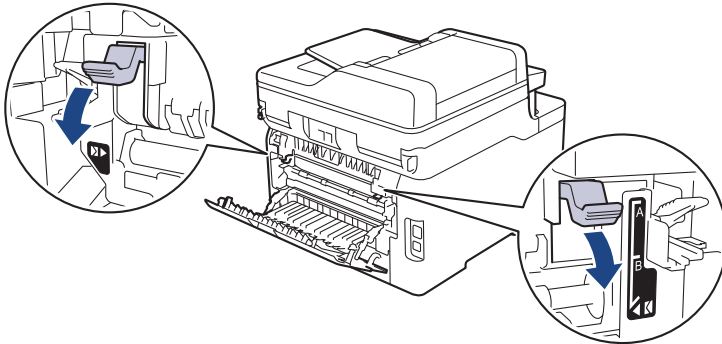

3. 제품 앞에서 수동 공급 슬롯 커버를 엽니다.

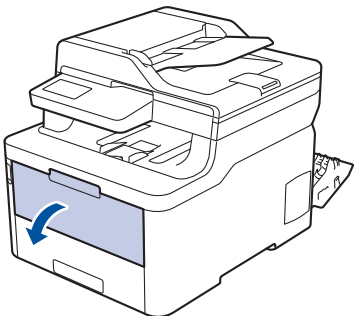

4. 양손을 사용하여 수동 급지 슬롯 용지 조정대를 사용할 용지 너비에 맞춥니다.

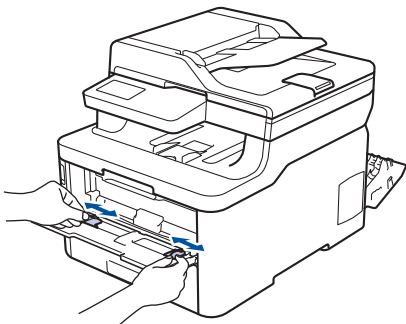

- 양손을 사용하여 하나의 봉투용지를 앞쪽 가장자리가 용지 공급 롤러에 닿을 때까지 수동 공급 슬롯에 밀어 넣습니다. 제품이 안으로 당긴다고 느껴지면 그대로 둡니다.

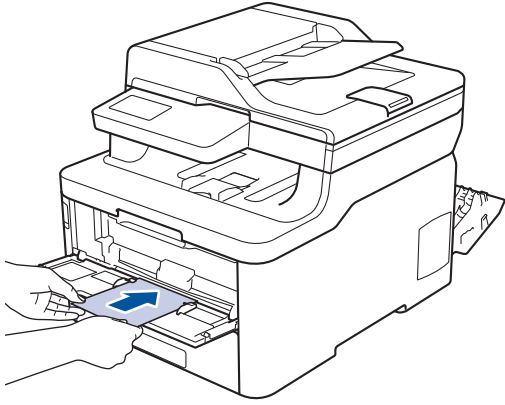

- 봉투용지의 인쇄면이 위로 향하도록 수동 공급 슬롯에 적재합니다.
- 봉투용지를 수동 공급 슬롯에 다시 넣을 때는 봉투용지를 완전히 꺼내십시오.
- 수동 공급 슬롯에 한 번에 하나 이상 봉투용지를 넣지 마십시오. 용지가 걸릴 수 있습니다.
- 수동 공급 슬롯에서 봉투용지가 정확한 위치에 똑바로 놓여 있는지 확인하십시오. 그렇지 않으면 봉투용지가 올바르게 급지되지 않아서 비뚤하게 출력되거나 용지가 걸릴 수 있습니다.

- 인쇄 작업을 제품으로 전송합니다.

컴퓨터에서 인쇄 작업을 전송하기 전에 인쇄 대화 상자에서 인쇄 기본 설정을 변경합니다.

설정	봉투용지용 옵션
용지 크기	Com-10 DL C5 Monarch
용지타입	봉투 두꺼운 봉투 얇은 봉투

- 인쇄된 봉투용지를 제품에서 꺼낸 후 다음 봉투용지를 넣습니다. 인쇄하려는 각 봉투용지마다 이 단계를 반복합니다.
- 인쇄가 끝나면 이전 단계에서 조정한 2개의 녹색 레버를 원래 위치로 되돌립니다.
- 후면 커버(페이스업 배지용지함)가 닫힌 위치에서 고정될 때까지 닫습니다.

✓ 관련 정보

- 수동 공급 슬롯에 용지 적재 및 인쇄

용지 설정

- 용지 크기 및 유형 변경
- 인쇄에 사용할 용지함 선택
- 용지 크기 확인 설정 변경

용지 크기 및 유형 변경

용지함에 적재한 용지 크기를 변경하는 경우 LCD에서도 용지 크기 설정을 변경해야 합니다.



>> DCP-L3510CDW/DCP-L3551CDW

>> MFC-L3710CW/MFC-L3735CDN/MFC-L3745CDW/MFC-L3750CDW/MFC-L3770CDW

DCP-L3510CDW/DCP-L3551CDW

1. Menu (메뉴)을 누릅니다.
2. ▲ 또는 ▼를 눌러 [일반 설정] 옵션을 표시한 다음 OK를 누릅니다.
3. ▲ 또는 ▼를 눌러 [용지함 설정] 옵션을 표시한 다음 OK를 누릅니다.
4. ▲ 또는 ▼를 눌러 [용지 종류] 옵션을 표시한 다음 OK를 누릅니다.
5. ▲ 또는 ▼를 눌러 [얇은 용지], [일반 용지], [두꺼운 용지] 또는 [재생 용지] 옵션을 표시한 다음 OK를 누릅니다.
6. ▲ 또는 ▼를 눌러 [용지 크기] 옵션을 표시한 다음 OK를 누릅니다.
7. ▲ 또는 ▼를 눌러 [A4], [Letter], [Legal], [Executive], [A5], [A5 (긴쪽)], [A6], [멕시코 Legal], [인도 Legal] 또는 [Folio] 옵션을 표시한 다음 OK를 누릅니다.
8. Stop/Exit (중지/나가기)을 누릅니다.

MFC-L3710CW/MFC-L3735CDN/MFC-L3745CDW/MFC-L3750CDW/ MFC-L3770CDW

1.  [설정] > [모든 설정] > [일반 설정] > [용지함 설정] > [용지 종류]를 누릅니다.
2. 원하는 옵션을 누릅니다.
3. 위로 또는 아래로 스와이프하거나 ▲ 또는 ▼를 눌러 용지 종류 옵션을 표시한 다음 원하는 옵션을 누릅니다.
4. 를 누릅니다.
5. [용지 크기]을 누릅니다.
6. 원하는 옵션을 누릅니다.
7. 위로 또는 아래로 스와이프하거나 ▲ 또는 ▼를 눌러 용지 크기 옵션을 표시한 다음 원하는 옵션을 누릅니다.
8. 를 누릅니다.

관련 정보

- 용지 설정



인쇄에 사용할 용지함 선택

관련 모델: MFC-L3770CDW

제품에서 사본, 수신된 팩스 및 컴퓨터의 인쇄 작업을 인쇄하는 데 사용할 기본 용지함을 변경합니다.



DCP 모델은 팩스 기능을 지원하지 않습니다.

1.  [설정] > [모든 설정] > [일반 설정] > [용지함 설정]를 누릅니다.
2. 위로 또는 아래로 스크롤하거나 ▲ 또는 ▼을 눌러 [용지함 용도: 복사], [용지함 용도: 팩스] 또는 [용지함 용도: 인쇄] 옵션을 표시한 다음 원하는 옵션을 누릅니다.
3. 위로 또는 아래로 스크롤하거나 ▲ 또는 ▼를 눌러 원하는 시간을 표시한 다음 누릅니다. 예를 들어, [MP>T1] 옵션을 선택하면 제품이 다용도 용지함에서 용지를 가져온 다음, 남은 용지가 없으면 용지함 1에서 용지를 가져옵니다.
4.  를 누릅니다.



- ADF를 사용하여 복사하는 경우 제품은 가장 적합한 용지가 든 용지함을 찾아 해당 용지함에서 용지를 가져옵니다.
- 스캐너 유리를 사용하여 복사하는 경우 다른 용지함에 더 적합한 용지가 있더라도 우선순위가 높은 용지함에서 문서가 복사됩니다.
- (MFC 모델) 팩스를 인쇄할 때는 Letter, A4, Legal, Folio, Mexico Legal 또는 India Legal 크기의 용지를 사용합니다. 적절한 크기의 용지가 용지함에 없을 경우 제품은 수신된 팩스를 저장하고 터치스크린에 [크기 불일치]가 표시됩니다.
- (MFC 모델) 수신된 팩스가 제품의 메모리에 있고 용지함이 비었을 경우 터치스크린에 [용지 없음]가 표시됩니다. 빈 용지함에 용지를 넣습니다.



관련 정보

- 용지 설정

용지 크기 확인 설정 변경

제품의 크기 확인 설정을 켜 경우 용지함을 제거하거나 다용도 용지함을 사용하여 용지를 적재하면 용지 크기 및 용지 유형 변경할 것인지 묻는 메시지가 제품에 표시됩니다.

기본 설정은 On입니다.



>> DCP-L3510CDW/DCP-L3551CDW

>> MFC-L3710CW/MFC-L3735CDN/MFC-L3745CDW/MFC-L3750CDW/MFC-L3770CDW

DCP-L3510CDW/DCP-L3551CDW

1. Menu (메뉴)를 누릅니다.
2. ▲ 또는 ▼를 눌러 [일반 설정] 옵션을 표시한 다음 OK를 누릅니다.
3. ▲ 또는 ▼를 눌러 [용지함 설정] 옵션을 표시한 다음 OK를 누릅니다.
4. ▲ 또는 ▼를 눌러 [크기 확인] 옵션을 표시한 다음 OK를 누릅니다.
5. ▲ 또는 ▼를 눌러 [설정] 또는 [해제] 옵션을 선택한 다음 OK를 누릅니다.
6. Stop/Exit (중지/나가기)을 누릅니다.

MFC-L3710CW/MFC-L3735CDN/MFC-L3745CDW/MFC-L3750CDW/ MFC-L3770CDW

1.  [설정] > [모든 설정] > [일반 설정] > [용지함 설정] > [크기 확인]를 누릅니다.
2. [설정] 또는 [해제]을 누릅니다.
3. 를 누릅니다.

✓ 관련 정보

- 용지 설정

문서 공급

자동 문서 공급장치(ADF) 및 스캐너 유리에서 팩스를 전송하고, 복사하고, 스캔할 수 있습니다.

- 자동 문서 공급장치(ADF)에 문서를 넣습니다.
- 스캐너 유리에 문서 적재

자동 문서 공급장치(ADF)에 문서를 넣습니다.

관련 모델: DCP-L3551CDW/MFC-L3710CW/MFC-L3735CDN/MFC-L3745CDW/MFC-L3750CDW/MFC-L3770CDW

여러 페이지의 표준 크기 문서를 복사 또는 스캔하는 경우 ADF를 사용합니다.

- ADF는 최대 50페이지를 넣을 수 있으며 각각 낱장으로 공급됩니다.
- 표준 80 g/m² 용지를 사용합니다.
- 수정액을 사용하거나 잉크로 쓴 문서가 완전히 말랐는지 확인하십시오.

중요

- 스캐너 유리에 두꺼운 문서를 올려놓지 마십시오. 그럴 경우 ADF에 용지가 걸릴 수 있습니다.
- 말려 있거나, 주름이 잡혔거나, 접혀 있거나, 찢어졌거나, 스테이플이 박혀있거나, 클립을 끼웠거나, 풀이나 테이프로 붙인 용지는 사용하지 마십시오.
- 판지, 신문지 또는 직물을 사용하지 마십시오.
- ADF를 사용하는 동안 제품의 손상을 방지하려면 문서가 공급되는 도중에 문서를 잡아당기지 마십시오.

지원되는 문서 크기

길이:	147.3mm ~ 355.6mm
너비:	105mm ~ 215.9mm
무게:	60에서 105 g/m ²

1. ADF 문서 출력 지지 플랩을 펴니다.

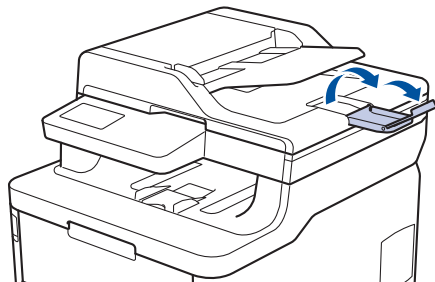

2. 용지를 뺏습니다.
3. 그림에 나오는 것처럼 문서의 페이지를 엇갈리게 배치하고 인쇄면이 위로 향하고 위쪽 가장자리가 먼저 나오도록 ADF에 넣습니다.

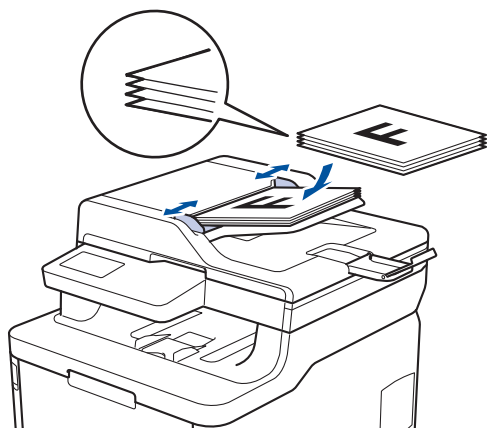

4. 문서 너비에 맞게 용지 조정대를 조절합니다.

 관련 정보

- 문서 공급
-

스캐너 유리에 문서 적재

스캐너 유리를 사용하여 한 번에 한 페이지씩 팩스 전송, 복사 또는 스캔합니다.

지원되는 문서 크기

길이:	최대 300mm
너비:	최대 215.9 mm
무게:	2 kg

 스캐너 유리를 사용하려면 ADF가 비어 있어야 합니다.

1. 문서 커버를 들어 올립니다.
2. 스캐너 유리에 문서가 *아래로 향하도록* 올려 놓습니다.

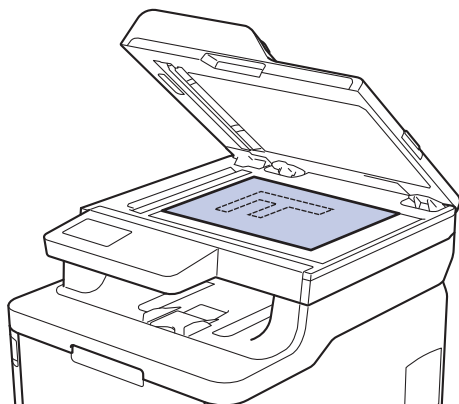

3. 페이지의 모서리를 스캐너 유리 왼쪽 상단 모서리에 올려 놓습니다.

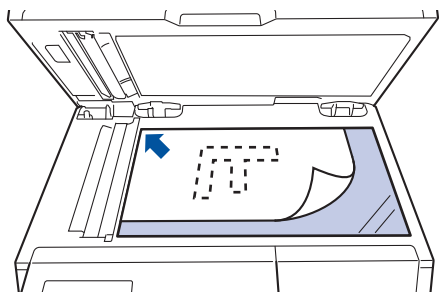

4. 문서 커버를 닫습니다.
문서가 책이거나 두꺼우면 문서 커버를 가만히 누릅니다.

관련 정보

- [문서 공급](#)

스캔 불가능 및 인쇄 불가능 영역

아래 표의 영역은 가장 일반적으로 사용되는 용지 크기의 가장자리에서 최대 스캔 불가능 및 인쇄 불가능 영역을 나타냅니다. 이러한 영역은 용지 크기 또는 사용 중인 응용 프로그램의 설정에 따라 달라질 수 있습니다.

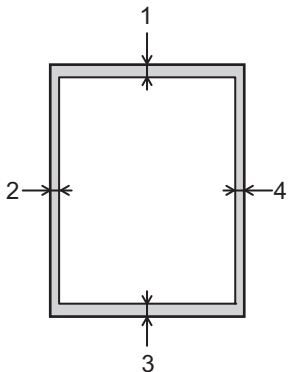

이 영역을 스캔, 복사 또는 인쇄하지 마십시오. 귀하의 산출물은 이 분야의 어떤 것도 반영하지 않습니다.

용도	문서 크기	상단 (1) 하단 (3)	왼쪽 (2) 오른쪽 (4)
팩스(송신)	Letter, Legal	3mm	4mm
	A4	3mm	(ADF) 1mm (스캐너 유리) 3mm
1 복사	Letter, Legal	4mm	4mm
	A4	4mm	3mm
스캔	Letter	3mm	3mm
	A4	3mm	3mm
	Legal	3mm	3mm
인쇄	Letter, Legal	4.2mm	4.2mm
	A4	4.2mm	4.2mm

1 1-in-1 복사본 및 100% 문서 크기 복사본

✓ 관련 정보

- [페이지 프린트 방식](#)

특수 용지 사용

구입 전에 항상 용지 샘플을 시험하여 성능이 적합한지 확인하십시오.

- 제품에 용지 걸림 또는 손상이 발생할 수 있으므로 잉크젯 용지를 사용하지 마십시오.
- 본드지, 표면이 거친 용지 또는 주름 또는 구김이 있는 용지를 사용할 경우 용지의 성능이 저하될 수 있습니다.

용지를 원래 포장지에 넣어 밀봉된 상태로 보관하십시오. 용지를 반듯한 상태로 유지하고 습기, 직사광선 및 열을 피하십시오.

중요

일부 용지 유형은 제대로 사용할 수 없거나 제품에 손상을 줄 수 있습니다.

다음 용지는 사용하지 마십시오.

- 매우 거친 용지
- 너무 매끄럽거나 반짝이는 용지
- 말려 있거나 뒤틀린 용지
- 코팅되었거나 화학 처리된 용지
- 손상되었거나 구겨졌거나 접힌 용지
- 본 가이드의 권장 무게 사양을 초과하는 용지
- 색인표가 있거나 스테이플이 박힌 용지
- 저온 염색 또는 서모그래피를 사용한 레터헤드가 있는 용지
- 여러 부분으로 나뉜 용지 또는 무탄소 용지
- 잉크젯 인쇄용 용지

위에 나열된 용지 종류 중 하나를 사용할 경우 제품이 손상될 수 있습니다. 이러한 손상은 Brother 보증 또는 서비스 계약의 적용을 받을 수 없습니다.

✓ 관련 정보

- [페이지 프린트 방식](#)

인쇄

- 컴퓨터에서 인쇄(Windows)
- 컴퓨터에서 인쇄(Mac)
- 인쇄 작업 취소
- 테스트 인쇄

컴퓨터에서 인쇄(Windows)

- 문서 인쇄(Windows)
- 인쇄 설정(Windows)
- 보안 인쇄(Windows)
- 기본 인쇄 설정 변경(Windows)
- BR-Script3 프린터 드라이버를 사용하여 문서 인쇄(PostScript® 3™ 언어 에뮬레이션)
(Windows)
- 컴퓨터에서 제품의 상태 모니터링(Windows)

문서 인쇄(Windows)

- 응용 프로그램에서 인쇄 명령을 선택합니다.
- Brother XXX-XXXX(여기서 XXXX는 모델 이름)를 선택한 다음 인쇄 속성 또는 기본 설정 버튼을 클릭합니다. 프린터 드라이버 창이 나타납니다.

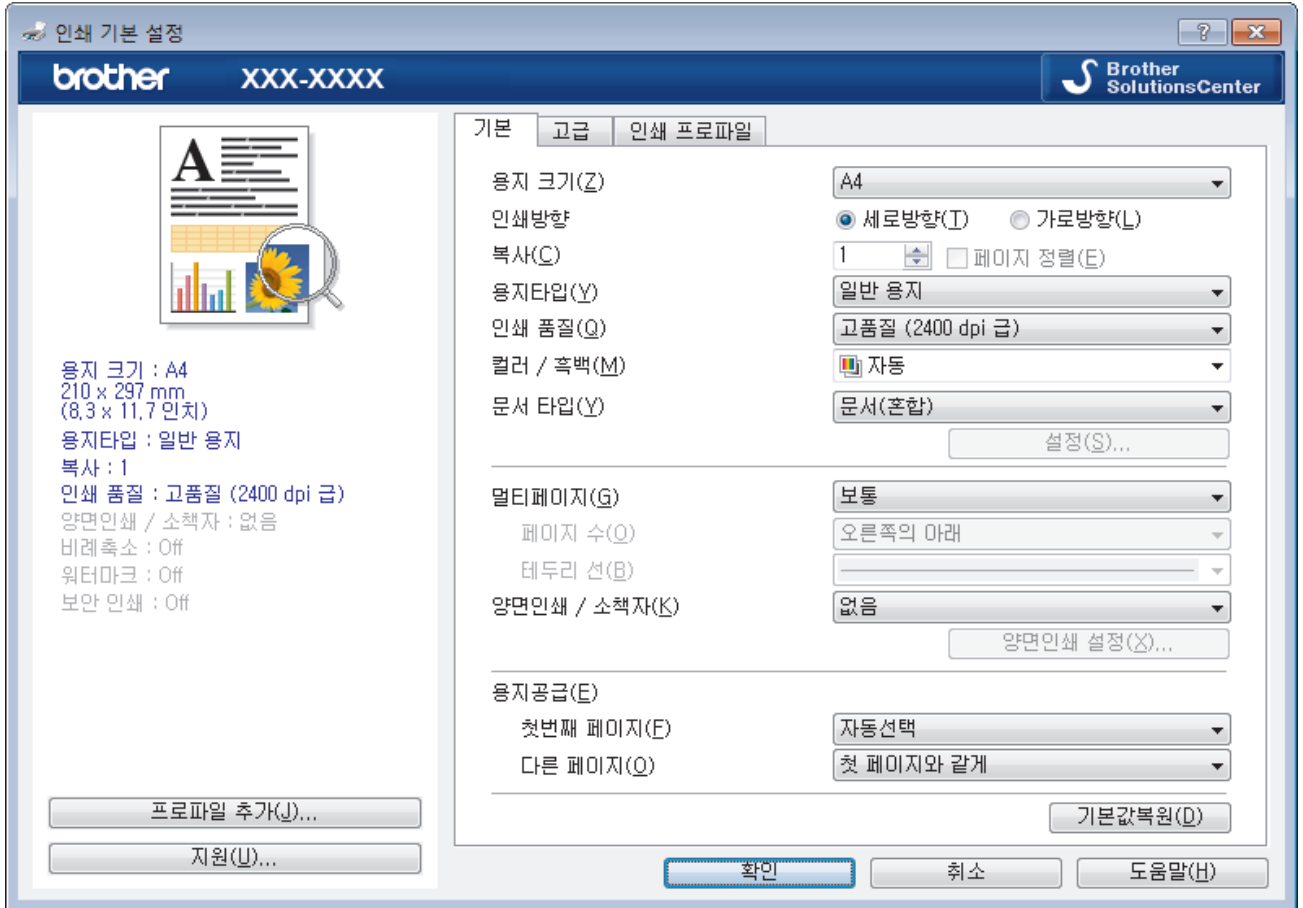

- 용지함에 올바른 크기의 용지를 넣었는지 확인합니다.
- 용지 크기 드롭다운 목록을 클릭하고 용지 크기를 선택합니다.
- 인쇄방향 필드에서 세로방향 또는 가로방향 옵션을 선택하여 출력 방향을 설정합니다.



응용 프로그램에 유사한 설정이 있을 경우 응용 프로그램을 사용하여 방향을 설정하는 것이 좋습니다.

- 복사 필드에 원하는 매수(1-999)를 입력합니다.
- 용지타입 드롭다운 목록을 클릭한 다음 사용 중인 용지 유형을 선택합니다.
- 용지 한 장에 여러 페이지를 인쇄하거나 여러 용지에 문서의 한 페이지를 인쇄하려면 멀티페이지 드롭다운 목록을 클릭한 다음 옵션을 선택합니다.
- 필요에 따라 기타 프린터 설정을 변경합니다.
- 확인을 클릭합니다.
- 인쇄 작업을 완료합니다.

✓ 관련 정보

- 컴퓨터에서 인쇄(Windows)

관련 내용:

- 인쇄 설정(Windows)

인쇄 설정(Windows)

기본 탭

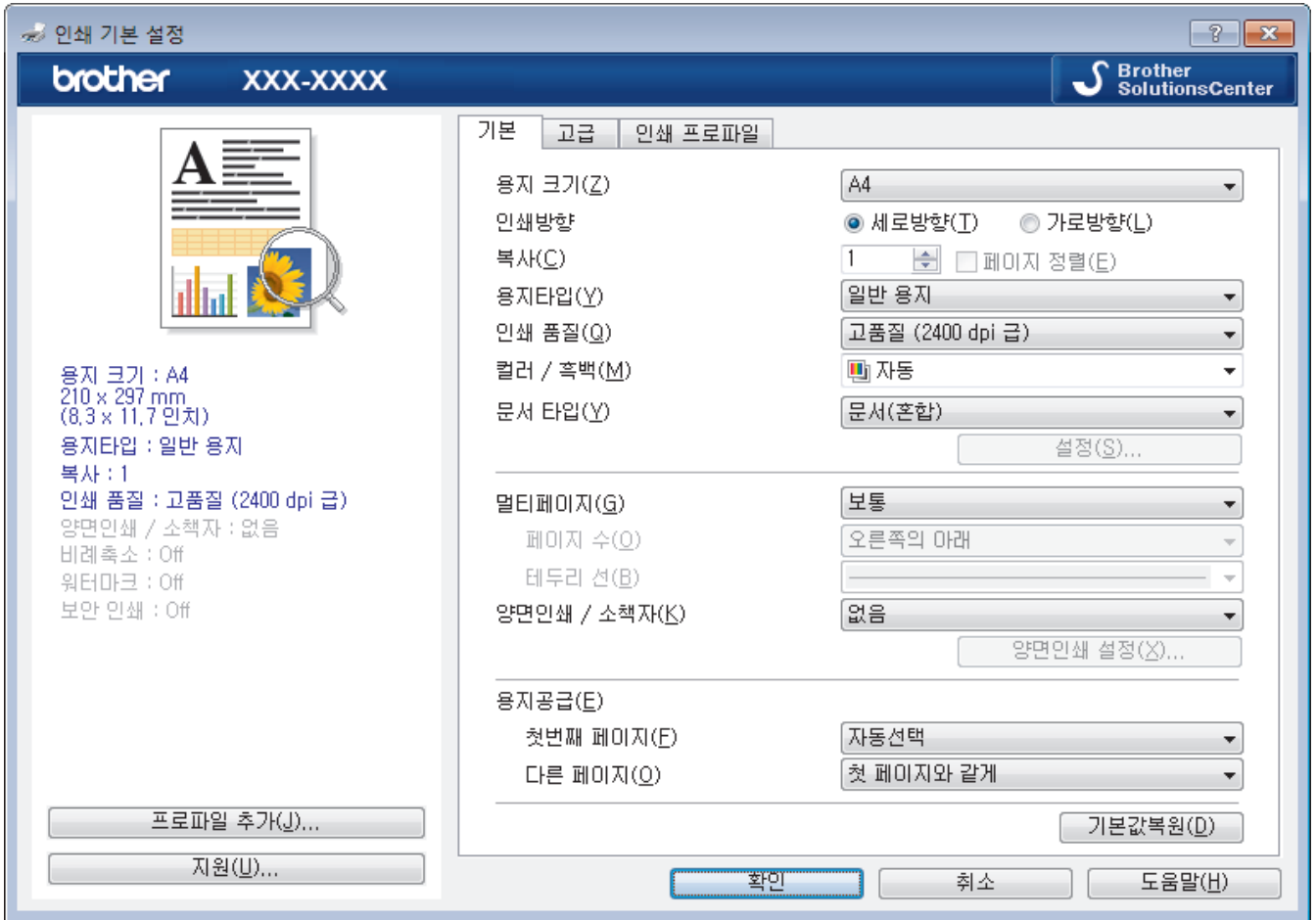

1. 용지 크기

사용할 용지 크기를 선택합니다. 표준 용지 크기 중에서 선택하거나, 사용자 지정 용지 크기를 만들 수 있습니다.

2. 인쇄방향

출력물의 방향(세로 또는 가로)을 선택합니다.

응용 프로그램에 유사한 설정이 있을 경우 응용 프로그램을 사용하여 방향을 설정하는 것이 좋습니다.

3. 복사

인쇄할 매수(1~999)를 이 필드에 입력합니다.

페이지 정렬

다중 페이지 문서 세트를 원래 페이지 순서대로 인쇄하려면 이 옵션을 선택합니다. 이 옵션을 선택한 경우 문서의 전체 사본이 인쇄된 후 선택한 매수에 따라 재인쇄됩니다. 이 옵션을 선택하지 않으면 선택한 매수에 따라 각 페이지가 인쇄된 후, 이어서 문서의 다음 페이지가 인쇄됩니다.

4. 용지타입

사용할 용지를 선택합니다. 최선의 인쇄 결과를 내기 위해 선택된 용지 종류에 따라 제품이 자동으로 인쇄 설정을 조정합니다.

5. 인쇄 품질

원하는 인쇄 해상도를 선택합니다. 인쇄 품질과 속도가 관련되어 있으므로 품질이 높을수록 문서 인쇄에 걸리는 시간이 길어집니다.

6. 컬러 / 흑백

사용할 컬러/흑백 설정을 선택하십시오.

참고

- 제품의 컬러 센서는 매우 민감하여 어두운 회색 텍스트나 회색 배경을 컬러로 인식할 수 있습니다. 문서가 흑백이고 컬러 토너를 절약하고 싶다면 **흑백** 모드를 선택하십시오.
- 컬러 문서를 인쇄하는 동안 청색, 적색 또는 노란색 토너의 수명이 다한 경우 인쇄 작업을 완료할 수 없습니다. 검정색 토너가 사용 가능하다면 인쇄 작업을 취소하고 **흑백** 모드에서 인쇄 작업을 다시 시작하도록 선택하십시오.

7. 문서 타입

인쇄할 문서 종류를 선택합니다.

설정 버튼

컬러 모드 같은 고급 설정과 기타 설정을 지정합니다.

컬러 모드

기본 설정에 적합한 컬러 모드를 선택합니다.

가져오기...

특정 이미지의 인쇄 구성을 조정하려면 **설정**을 클릭합니다. 밝기 및 대비 같은 이미지 매개변수 조정을 완료했으면 이러한 설정을 인쇄 구성 파일로 가져옵니다. 현재 설정에서 인쇄 구성 파일을 만들려면 **내보내기** 옵션을 사용합니다.

내보내기

특정 이미지의 인쇄 구성을 조정하려면 **설정**을 클릭합니다. 밝기 및 대비 같은 이미지 매개변수 조정을 완료했으면 이러한 설정을 인쇄 구성 파일로 내보냅니다. 이전에 내보낸 구성 파일을 로드하려면 **가져오기...** 옵션을 사용합니다.

회색톤 개선

회색으로 표시된 부분의 화질 개선하려면 이 옵션을 선택합니다.

검정색 인쇄 강화

흑백 그래픽이 올바르게 인쇄되지 않으면 이 설정을 선택합니다.

향상된 패턴 인쇄

인쇄된 채우기 및 패턴이 컴퓨터 화면에 표시된 패턴 및 채우기와 다를 경우 패턴 인쇄를 개선하려면 이 옵션을 선택합니다.

8. 멀티페이지

용지 1매에 다중 페이지를 인쇄하거나 문서 한 페이지를 여러 매에 인쇄하려면 이 옵션을 선택합니다.

페이지 수

용지 1매에 다중 페이지를 인쇄하는 경우 페이지 순서를 선택합니다.

테두리 선

용지 1매에 다중 페이지를 인쇄하는 경우 테두리 종류를 선택합니다.

9. 양면인쇄 / 소책자 (특정 모델의 경우에만 사용 가능)

용지 양면을 인쇄하거나 양면 인쇄를 사용하여 소책자 형식으로 문서를 인쇄하려면 이 옵션을 선택합니다.

양면인쇄 설정 버튼

양면 바인딩의 종류를 선택하려면 이 버튼을 클릭합니다. 양면 바인딩의 4가지 타입을 방향별로 사용할 수 있습니다.

10. 용지공급

인쇄 조건 또는 용도에 따라 용지 공급 설정을 선택합니다.

첫번째 페이지

첫 페이지 인쇄에 사용할 용지 공급 장치를 선택합니다.

다른 페이지

두 번째 페이지 및 후속 페이지 인쇄에 사용할 용지 공급 장치를 선택합니다.

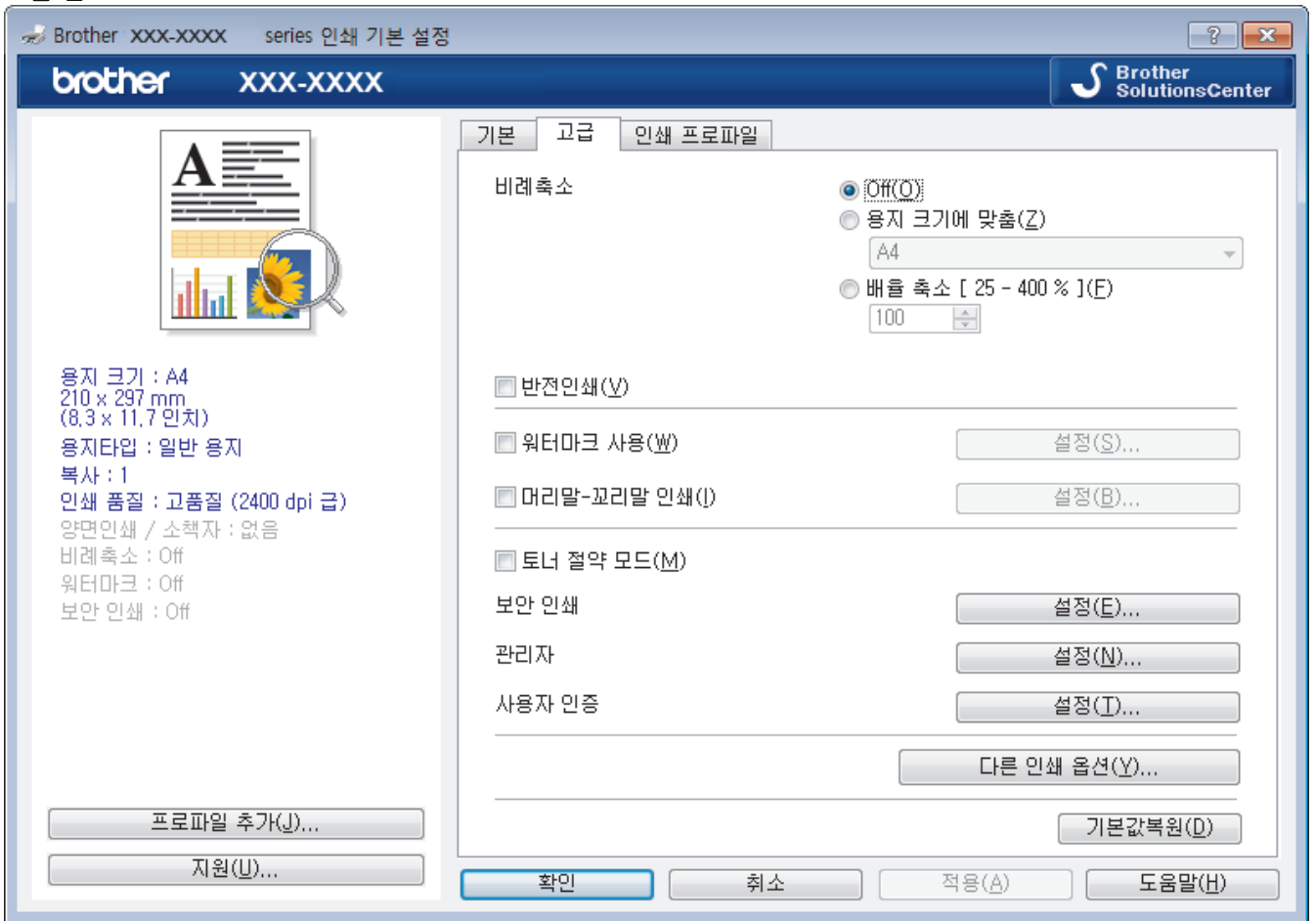

1. 비례축소

문서의 페이지 크기를 크게 하거나 작게 하려면 이 옵션을 선택합니다.

용지 크기에 맞춤

지정된 용지 크기에 맞게 문서 페이지를 크게 하거나 작게 하려면 이 옵션을 선택합니다. 이 옵션을 선택하는 경우 드롭다운 목록에서 원하는 용지 크기를 선택합니다.

배율 축소

문서 크기를 수동으로 크게 하거나 작게 하려면 이 옵션을 선택합니다. 이 옵션을 선택하는 경우 필드에 값을 입력합니다.

2. 반전인쇄

인쇄된 이미지를 180도 회전하려면 이 옵션을 선택합니다.

3. 워터마크 사용

문서에 로고 또는 텍스트를 워터마크로 인쇄하려면 이 옵션을 선택합니다. 사전 설정된 워터마크를 선택하거나 새 워터마크를 추가하거나 이전에 만든 이미지 파일을 사용합니다.

4. 머리말-꼬리말 인쇄

날짜, 시간 및 PC 로그인 사용자 이름을 문서에 인쇄하려면 이 옵션을 선택합니다.

5. 토너 절약 모드

문서를 인쇄할 때 토너를 적게 사용하는 방식으로 토너를 절약하려면 이 기능을 선택합니다. 출력이 연하게 되지만 읽을 수는 있습니다.

6. 보안 인쇄

이 기능은 제품의 제어판에 암호를 입력할 때까지 기밀 또는 중요한 문서가 인쇄되지 않도록 보장합니다.

7. 관리자

이 기능으로 관리자 암호를 변경하고 다양한 인쇄 기능을 제한할 수 있습니다.

8. 사용자 인증

이 기능으로 사용자별로 제한 사항을 확인할 수 있습니다.

9. 다른 인쇄 옵션 버튼

절전시간

인쇄한 후 바로 절전 모드로 전환하도록 제품을 설정하려면 이 옵션을 선택합니다.

출력물의 품질향상

용지 말림 정도를 줄이고 토너 정착을 개선하려면 이 옵션을 선택합니다.

빈 페이지 건너뛰기

프린터 드라이버가 자동으로 빈 페이지를 감지하여 인쇄에서 제외하도록 하려면 이 옵션을 선택합니다.

TrueType 모드

모드

인쇄용으로 글꼴을 처리하는 방법을 선택합니다.

에코 설정

인쇄 소음을 줄이려면 이 옵션을 선택합니다.

✓ 관련 정보

- [컴퓨터에서 인쇄\(Windows\)](#)

관련 내용:

- [문서 인쇄\(Windows\)](#)
-

보안 인쇄(Windows)

제품의 제어판에 암호를 입력할 때까지 기밀 또는 중요한 문서가 인쇄되지 않도록 보장하려면 보안 인쇄를 사용합니다.

- 제품을 끌 때 제품에서 보안 데이터를 삭제합니다.

>> DCP-L3510CDW/DCP-L3551CDW

>> MFC-L3710CW/MFC-L3735CDN/MFC-L3745CDW/MFC-L3750CDW/MFC-L3770CDW

DCP-L3510CDW/DCP-L3551CDW

1. 응용 프로그램에서 인쇄 명령을 선택합니다.
2. Brother XXX-XXXX(여기서 XXXX는 모델 이름)를 선택한 다음 인쇄 속성 또는 기본 설정 버튼을 클릭합니다. 프린터 드라이버 창이 나타납니다.
3. 고급 탭을 클릭합니다.
4. 설정 필드에서 보안 인쇄 버튼을 클릭합니다.
5. 보안 인쇄 확인란을 선택합니다.
6. 암호 필드에 4자리 암호를 입력하십시오.



각 문서마다 별도의 암호를 입력해야 합니다.

7. 필요한 경우 텍스트 필드에 사용자 이름 및 작업 이름을 입력하십시오.
8. 확인확인을 클릭하여 보안 인쇄 설정 창을 닫습니다.
9. 확인을 클릭합니다.
10. 인쇄 작업을 완료합니다.
11. 제품의 제어판에서 Menu (메뉴)를 누릅니다.
12. ▲ 또는 ▼를 눌러 [보안 인쇄] 옵션을 표시한 다음 OK를 누릅니다.
13. ▲ 또는 ▼를 눌러 사용자 이름을 표시한 다음, OK를 누릅니다.
LCD에 사용자 이름에 대해 보호된 작업 목록이 표시됩니다.
14. ▲ 또는 ▼를 눌러 인쇄 작업을 표시한 다음 OK를 누릅니다.
15. 4자리 암호를 입력한 다음 OK를 누릅니다.
16. ▲ 또는 ▼를 눌러 [인쇄] 옵션을 선택한 다음 OK를 누릅니다.
17. ▲ 또는 ▼를 눌러 원하는 매수를 입력합니다.
18. OK를 누릅니다.
제품이 데이터를 인쇄합니다.

보안 데이터를 인쇄하고 나면 제품의 메모리에서 지워집니다.

MFC-L3710CW/MFC-L3735CDN/MFC-L3745CDW/MFC-L3750CDW/ MFC-L3770CDW

1. 응용 프로그램에서 인쇄 명령을 선택합니다.
2. Brother XXX-XXXX(여기서 XXXX는 모델 이름)를 선택한 다음 인쇄 속성 또는 기본 설정 버튼을 클릭합니다. 프린터 드라이버 창이 나타납니다.
3. 고급 탭을 클릭합니다.
4. 설정 필드에서 보안 인쇄 버튼을 클릭합니다.
5. 보안 인쇄 확인란을 선택합니다.
6. 암호 필드에 4자리 암호를 입력하십시오.



각 문서마다 별도의 암호를 입력해야 합니다.

7. 필요한 경우 텍스트 필드에 **사용자 이름** 및 **작업 이름**을 입력하십시오.
8. **확인**확인을 클릭하여 **보안 인쇄 설정** 창을 닫습니다.
9. **확인**을 클릭합니다.
10. 인쇄 작업을 완료합니다.
11. 제품의 제어판에서 좌우로 이동하거나 ◀ 또는 ▶를 눌러 [보안인쇄] 옵션을 표시한 다음 [보안인쇄]를 누릅니다.
12. 위아래로 이동하거나 ▲ 또는 ▼를 눌러 사용자 이름을 표시한 다음 사용자 이름을 누릅니다.
LCD에 사용자 이름에 대해 보호된 작업 목록이 표시됩니다.
13. 위나 아래로 스크롤하거나 ▲ 또는 ▼를 눌러 인쇄 작업을 표시한 다음 해당 항목을 누릅니다.
14. 4자리 암호를 입력한 다음 [OK]를 누릅니다.
15. 원하는 매수를 입력합니다.
16. [시작]를 누릅니다.
제품이 데이터를 인쇄합니다.

보안 데이터를 인쇄하고 나면 제품의 메모리에서 지워집니다.



관련 정보

- 컴퓨터에서 인쇄(Windows)

기본 인쇄 설정 변경(Windows)

응용 프로그램의 인쇄 설정을 변경하는 경우 변경 내용은 해당 응용 프로그램을 사용하여 인쇄되는 문서에만 적용됩니다. 모든 Windows 응용 프로그램에 대해 인쇄 설정을 변경하려면 프린터 드라이버 속성을 구성해야 합니다.

1. 다음 중 하나를 수행합니다.

- Windows Server 2008의 경우

 (시작) > 제어판 > 하드웨어 및 소리 > 프린터를 클릭합니다.

- Windows 7 및 Windows Server 2008 R2의 경우

 (시작) > 장치 및 프린터를 클릭합니다.

- Windows 8의 경우

마우스를 바탕 화면 오른쪽 하단 모서리로 이동합니다. 메뉴 표시줄이 나타나면 설정을 클릭한 다음 제어판을 클릭합니다. 그룹에서 장치 및 프린터 보기를 클릭합니다. 하드웨어 및 소리

- Windows 10 및 Windows Server 2016의 경우

 > Windows 시스템 > 제어판을 클릭합니다. 그룹에서 장치 및 프린터 보기를 클릭합니다. 하드웨어 및 소리

- Windows Server 2012의 경우

마우스를 바탕 화면 오른쪽 하단 모서리로 이동합니다. 메뉴 표시줄이 나타나면 설정을 클릭한 다음 제어판을 클릭합니다. 그룹에서 장치 및 프린터 보기를 클릭합니다. 하드웨어

- Windows Server 2012 R2의 경우

시작 화면에서 제어판을 클릭합니다. 그룹에서 장치 및 프린터 보기를 클릭합니다. 하드웨어

2. Brother XXX-XXXX 아이콘을 마우스 오른쪽 버튼으로 클릭한 다음(여기서 XXXX는 모델 이름) 프린터 속성을 선택합니다. 프린터 드라이버 옵션이 나타나면 프린터 드라이버를 선택합니다.

3. 일반 탭을 클릭한 다음 인쇄 기본 설정 또는 기본 설정... 버튼을 클릭합니다.

프린터 드라이버 대화 상자가 나타납니다.



- 용지함 설정을 구성하려면 장치 설정 탭(특정 모델의 경우에만 사용 가능)을 클릭합니다.
- 프린터 포트를 변경하려면 포트 탭을 클릭합니다.

4. 모든 Windows 프로그램에서 기본값으로 사용하려는 인쇄 설정을 선택합니다.

5. 확인을 클릭합니다.

6. 프린터 속성 대화 상자를 닫습니다.



관련 정보

- 컴퓨터에서 인쇄(Windows)

BR-Script3 프린터 드라이버를 사용하여 문서 인쇄(PostScript® 3™ 언어 에뮬레이션)(Windows)

BR-Script3 프린터 드라이버를 사용하여 PostScript® 데이터를 더욱 선명하게 인쇄할 수 있습니다.

PS 드라이버(BR-Script3 프린터 드라이버)를 설치하려면 Brother의 설치 디스크를 시작하고, 제품 선택 부분에서 **사용자 맞춤**을 선택한 다음 **PS 드라이버 확인란**을 선택합니다.

- 응용 프로그램에서 인쇄 명령을 선택합니다.
- Brother XXX-XXXX BR-Script3**(여기서 XXXX는 모델 이름)를 선택한 다음 인쇄 속성 또는 기본 설정 버튼을 클릭합니다.

프린터 드라이버 창이 나타납니다.

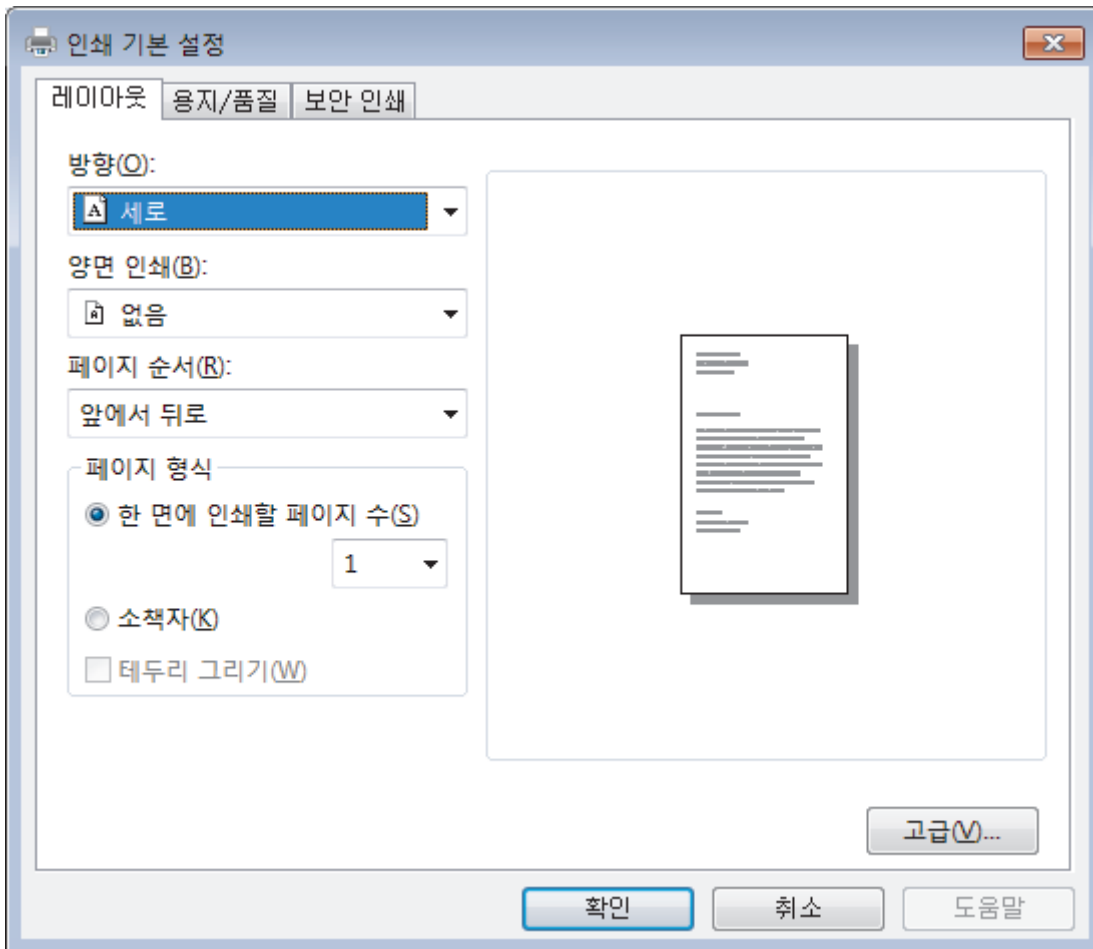

- 레이아웃, 용지/품질 또는 보안 인쇄 탭을 클릭하여 기본 인쇄 설정을 변경합니다. (특정 모델의 경우에만 사용 가능)

레이아웃 또는 용지/품질 탭을 클릭한 다음 고급... 버튼을 클릭하여 고급 인쇄 설정을 변경합니다.

- 확인을 클릭합니다.
- 인쇄 작업을 완료합니다.

✓ 관련 정보

- 컴퓨터에서 인쇄(Windows)

컴퓨터에서 제품의 상태 모니터링(Windows)

Status Monitor 유틸리티는 하나 이상의 장치 상태를 모니터링하여 오류를 즉시 알려줄 수 있도록 구성 가능한 소프트웨어 틀입니다.

• 다음 중 하나를 수행합니다.

- 작업 트레이에서  아이콘을 두 번 클릭합니다.

- (Windows 7)



 (시작) > 모든 프로그램 > Brother > Brother Utilities를 클릭합니다.

드롭다운 목록을 클릭한 다음 구입하신 모델 이름을 아직 선택하지 않았으면 선택합니다. 왼쪽 탐색 표시줄에서 도구를 클릭한 다음 Status Monitor를 클릭합니다.

- (Windows 8)

 (Brother Utilities)를 클릭하고 드롭다운 목록을 클릭한 다음 구입하신 모델 이름을 아직 선택하지 않았으면 선택합니다. 왼쪽 탐색 표시줄에서 도구를 클릭한 다음 Status Monitor를 클릭합니다.

- (Windows 8.1)

마우스를 시작 화면 왼쪽 하단 모서리로 이동하고  를 클릭합니다(터치 기반 장치를 사용하는 경우 시작 화면 하단에서 위로 스크롤하여 앱 화면으로 스와이프). 앱 화면이 나타나면  (Brother Utilities)를 클릭한 다음 드롭다운 목록을 클릭하고 모델 이름을 선택합니다(선택되지 않은 경우). 왼쪽 탐색 표시줄에서 도구를 클릭한 다음 Status Monitor를 클릭합니다.

- (Windows 10)

 > Brother > Brother Utilities을 클릭합니다.

드롭다운 목록을 클릭한 다음 구입하신 모델 이름을 아직 선택하지 않았으면 선택합니다. 왼쪽 탐색 표시줄에서 도구를 클릭한 다음 Status Monitor를 클릭합니다.

문제 해결

문제 해결 버튼을 클릭하면 문제 해결 웹 사이트에 액세스할 수 있습니다.

교체용 소모품 찾기

Brother 정품 비품에 대한 자세한 내용을 보려면 교체용 소모품 찾기 버튼을 클릭하십시오.

✓ 관련 정보

• 컴퓨터에서 인쇄(Windows)

관련 내용:

- 인쇄 문제
- 색 출력 보정

컴퓨터에서 인쇄(Mac)

- 문서 인쇄(Mac)
- 인쇄 옵션(Mac)
- 보안 인쇄(Mac)
- BR-Script3 프린터 드라이버를 사용하여 문서 인쇄(PostScript® 3™ 언어 에뮬레이션)(Mac)
- 컴퓨터에서 제품의 상태 모니터링(Mac)

문서 인쇄(Mac)

1. 용지함에 올바른 크기의 용지를 넣었는지 확인합니다.
2. Apple TextEdit와 같은 응용 프로그램에서 **파일** 메뉴를 클릭한 다음 **프린트**를 선택합니다.
3. **Brother XXX-XXXX**(여기서 XXXX는 구입하신 모델 이름)를 선택합니다.
4. **매수** 필드에 원하는 매수를 입력합니다.
5. **용지 크기** 팝업 메뉴를 클릭한 다음 용지 크기를 선택합니다.
6. 문서를 인쇄하려는 방법과 일치하는 **방향** 옵션을 선택합니다.
7. 응용 프로그램 팝업 메뉴를 클릭한 다음 **인쇄 설정**를 선택합니다.
인쇄 설정 옵션이 나타납니다.
8. **용지타입** 팝업 메뉴를 클릭한 다음 사용 중인 용지 유형을 선택합니다.
9. 필요에 따라 기타 프린터 설정을 변경합니다.
10. **프린트**를 클릭합니다.

✓ 관련 정보

- [컴퓨터에서 인쇄\(Mac\)](#)

관련 내용:

- [인쇄 옵션\(Mac\)](#)

인쇄 옵션(Mac)

페이지 설정

설정: 페이지 속성

포맷: XXX-XXXX
Brother XXX-XXXX CUPS

용지 크기: A4
210 x 297mm

방향:  

크기 조절: 100 %

? 취소 승인

1. 용지 크기

사용할 용지 크기를 선택합니다. 표준 용지 크기 중에서 선택하거나, 사용자 지정 용지 크기를 만들 수 있습니다.

2. 방향

출력물의 방향(세로 또는 가로)을 선택합니다.

응용 프로그램에 유사한 설정이 있을 경우 응용 프로그램을 사용하여 방향을 설정하는 것이 좋습니다.

3. 크기 조절

선택한 용지 크기에 맞게 문서의 페이지를 크게 하거나 작게 하려면 이 필드에 값을 입력합니다.

레이아웃

프린터: XXX-XXXX

미리 설정: 기본 설정

매 수: 1 양면

페이지: 모두
 시작: 1 끝: 1

용지 크기: A4 210 x 297mm

방향:

레이아웃

용지당 페이지 수: 1

레이아웃 방향:

테두리: 없음

양면: 끄

페이지 방향 역전
 수평으로 뒤집기

? PDF 세부사항 가리기 취소 프린트

1. 용지당 페이지 수

용지 1매에 인쇄할 페이지 수를 선택합니다.

2. 레이아웃 방향

용지 1매에 다중 페이지를 인쇄하는 경우 페이지 순서를 선택합니다.

3. 테두리

용지 1매에 다중 페이지를 인쇄하는 경우 테두리 종류를 선택합니다.

4. 양면 (특정 모델의 경우에만 사용 가능)

용지의 양면에 인쇄할지 여부를 선택합니다.

5. 페이지 방향 역전

인쇄된 이미지를 180도 회전하려면 이 옵션을 선택합니다.

6. 수평으로 뒤집기

페이지에 인쇄된 이미지를 좌우 수평으로 뒤집으려면 이 옵션을 선택합니다.

용지 프린트 방식

프린터: XXX-XXXX

미리 설정: 기본 설정

매 수: 1 양면

페이지: 모두
 시작: 1 끝: 1

용지 크기: A4 210 x 297mm

방향:

용지 프린트 방식

한 부씩 프린트

프린트 할 페이지: 모든 페이지

페이지 순서: 자동

용지 크기에 맞게 크기 조절

대상 용지 크기: 권장 용지: A4

크기 축소만 허용

PDF 세부사항 가리기 취소 프린트

1. 한 부씩 프린트

다중 페이지 문서 세트를 원래 페이지 순서대로 인쇄하려면 이 옵션을 선택합니다. 이 옵션을 선택한 경우 문서의 전체 사본이 인쇄된 후 선택한 매수에 따라 재인쇄됩니다. 이 옵션을 선택하지 않으면 선택한 매수에 따라 각 페이지가 인쇄된 후, 이어서 문서의 다음 페이지가 인쇄됩니다.

2. 프린트 할 페이지

인쇄할 페이지를 선택합니다(짝수 페이지 또는 홀수 페이지).

3. 페이지 수

페이지 순서를 선택합니다.

4. 용지 크기에 맞게 크기 조절

선택한 용지 크기에 맞게 문서의 페이지를 크게 하거나 작게 하려면 이 옵션을 선택합니다.

5. 대상 용지 크기

인쇄할 용지 크기를 선택합니다.

6. 크기 축소만 허용

선택한 용지 크기에 비해 문서가 너무 커서 문서의 페이지를 줄이려면 이 옵션을 선택합니다. 이 옵션이 선택되고 문서가 사용하는 용지 크기보다 작은 용지에 맞게 설정된 경우 원본 크기로 문서가 인쇄됩니다.

인쇄 설정

프린터: XXX-XXXX

미리 설정: 기본 설정

매 수: 1 양면

페이지: 모두
 시작: 1 끝: 1

용지 크기: A4 210 x 297mm

방향:

인쇄 설정

용지타입: 일반 용지

인쇄 품질: 고품질

컬러 / 흑백: 자동

용지공급: 자동선택

고급

? PDF 세부사항 가리기 취소 프린트

1. 용지타입

사용할 용지를 선택합니다. 최선의 인쇄 결과를 내기 위해 선택된 용지 종류에 따라 제품이 자동으로 인쇄 설정을 조정합니다.

2. 인쇄 품질

원하는 인쇄 해상도를 선택합니다. 인쇄 품질과 속도가 관련되어 있으므로 품질이 높을수록 문서 인쇄에 걸리는 시간이 길어집니다.

3. 컬러 / 흑백

사용할 컬러/흑백 설정을 선택하십시오.

참고

- 제품의 컬러 센서는 매우 민감하여 어두운 회색 텍스트나 회색 배경을 컬러로 인식할 수 있습니다. 문서가 흑백이고 컬러 토너를 절약하고 싶다면 **흑백** 모드를 선택하십시오.
- 컬러 문서를 인쇄하는 동안 청색, 적색 또는 노란색 토너의 수명이 다한 경우 인쇄 작업을 완료할 수 없습니다. 검정색 토너가 사용 가능하다면 인쇄 작업을 취소하고 **흑백** 모드에서 인쇄 작업을 다시 시작하도록 선택하십시오.

4. 용지공급

인쇄 조건 또는 용도에 따라 용지 공급 설정을 선택합니다.

5. 고급

토너 절약 모드

문서를 인쇄할 때 토너를 적게 사용하는 방식으로 토너를 절약하려면 이 기능을 선택합니다. 출력이 연하게 되지만 읽을 수는 있습니다.

출력물의 품질향상

용지 말림 정도를 줄이고 토너 정착을 개선하려면 이 옵션을 선택합니다.

저소음 모드

인쇄 소음을 줄이려면 이 옵션을 선택합니다.

다른 인쇄 옵션

빈 페이지 건너뛰기

프린터 드라이버가 자동으로 빈 페이지를 감지하여 인쇄에서 제외하도록 하려면 이 옵션을 선택합니다.

색 설정

프린터: XXX-XXXX

미리 설정: 기본 설정

매 수: 1 양면

페이지: 모두
 시작: 1 끝: 1

용지 크기: A4 210 x 297mm

방향:

색 설정

컬러 모드: 표준
 선명하게
 없음

▼ 고급 색 설정

밝기	0	<input type="range"/>
명암	0	<input type="range"/>
빨간색	0	<input type="range"/>
초록색	0	<input type="range"/>
파란색	0	<input type="range"/>
채도	0	<input type="range"/>

회색톤 개선
 검정색 인쇄 강화

? PDF 세부사항 가리기 취소 **프린트**

1. 컬러 모드

기본 설정에 적합한 컬러 모드를 선택합니다.

2. 고급 색 설정

컬러 향상 기능을 선택하려면 삼각형을 클릭합니다. 이 기능은 이미지를 분석하여 선명도, 화이트 밸런스 및 컬러 밀도를 개선합니다. 이미지 크기와 컴퓨터 사양에 따라 이 프로세스를 완료하는 데 몇 분이 걸릴 수도 있습니다.

보안 인쇄

프린터: XXX-XXXX

미리 설정: 기본 설정

매 수: 1 양면

페이지: 모두
 시작: 1 끝: 1

용지 크기: A4 210 x 297mm

방향:

보안 인쇄

보안 인쇄

사용자 이름 :

작업 이름 :

암호 :

? PDF 세부사항 가리기 취소 프린트

1. 보안 인쇄 (특정 모델의 경우에만 사용 가능)

이 기능은 제품의 제어판에 암호를 입력할 때까지 기밀 또는 중요한 문서가 인쇄되지 않도록 보장합니다.

✓ 관련 정보

- 컴퓨터에서 인쇄(Mac)

관련 내용:

- 문서 인쇄(Mac)

보안 인쇄(Mac)

제품의 제어판에 암호를 입력할 때까지 기밀 또는 중요한 문서가 인쇄되지 않도록 보장하려면 보안 인쇄를 사용합니다.

- 제품을 끌 때 제품에서 보안 데이터를 삭제합니다.

>> DCP-L3510CDW/DCP-L3551CDW

>> MFC-L3710CW/MFC-L3735CDN/MFC-L3745CDW/MFC-L3750CDW/MFC-L3770CDW

DCP-L3510CDW/DCP-L3551CDW

1. Apple TextEdit와 같은 응용 프로그램에서 **파일** 메뉴를 클릭한 다음 **프린트**를 선택합니다.
2. **Brother XXX-XXXX**(여기서 XXXX는 구입하신 모델 이름)를 선택합니다.
3. 응용 프로그램 팝업 메뉴를 클릭한 다음 **보안 인쇄** 옵션을 선택합니다. **보안 인쇄** 옵션이 나타납니다.
4. **보안 인쇄** 확인란을 선택합니다.
5. 사용자 이름, 작업 이름 및 4자리 암호를 입력합니다.
6. **프린트**를 클릭합니다.
7. 제품의 제어판에서 **Menu (메뉴)**를 누릅니다.
8. ▲ 또는 ▼를 눌러 [보안 인쇄] 옵션을 표시한 다음 **OK**를 누릅니다.
9. ▲ 또는 ▼를 눌러 사용자 이름을 표시한 다음, **OK**를 누릅니다.
LCD에 사용자 이름에 대해 보호된 작업 목록이 표시됩니다.
10. ▲ 또는 ▼를 눌러 인쇄 작업을 표시한 다음 **OK**를 누릅니다.
11. 4자리 암호를 입력한 다음 **OK**를 누릅니다.
12. ▲ 또는 ▼를 눌러 [인쇄] 옵션을 선택한 다음 **OK**를 누릅니다.
13. ▲ 또는 ▼를 눌러 원하는 매수를 입력합니다.
14. **OK**를 누릅니다.
제품이 데이터를 인쇄합니다.

보안 데이터를 인쇄하고 나면 제품의 메모리에서 지워집니다.

MFC-L3710CW/MFC-L3735CDN/MFC-L3745CDW/MFC-L3750CDW/ MFC-L3770CDW

1. Apple TextEdit와 같은 응용 프로그램에서 **파일** 메뉴를 클릭한 다음 **프린트**를 선택합니다.
2. **Brother XXX-XXXX**(여기서 XXXX는 구입하신 모델 이름)를 선택합니다.
3. 응용 프로그램 팝업 메뉴를 클릭한 다음 **보안 인쇄** 옵션을 선택합니다. **보안 인쇄** 옵션이 나타납니다.
4. **보안 인쇄** 확인란을 선택합니다.
5. 사용자 이름, 작업 이름 및 4자리 암호를 입력합니다.
6. **프린트**를 클릭합니다.
7. 제품의 제어판에서 좌우로 이동하거나 ◀ 또는 ▶를 눌러 [보안인쇄] 옵션을 표시한 다음 [보안인쇄]를 누릅니다.
8. 위아래로 이동하거나 ▲ 또는 ▼를 눌러 사용자 이름을 표시한 다음 사용자 이름을 누릅니다.
LCD에 사용자 이름에 대해 보호된 작업 목록이 표시됩니다.
9. 위나 아래로 스크롤하거나 ▲ 또는 ▼를 눌러 인쇄 작업을 표시한 다음 해당 항목을 누릅니다.
10. 4자리 암호를 입력한 다음 [OK]를 누릅니다.
11. 원하는 매수를 입력합니다.
12. [시작]를 누릅니다.

보안 데이터를 인쇄하고 나면 제품의 메모리에서 지워집니다.

 **관련 정보**

- 컴퓨터에서 인쇄(Mac)
-

BR-Script3 프린터 드라이버를 사용하여 문서 인쇄(PostScript® 3™ 언어 에뮬레이션)(Mac)

BR-Script3 프린터 드라이버를 사용하여 PostScript® 데이터를 더욱 선명하게 인쇄할 수 있습니다.

- Brother 솔루션 센터(support.brother.com)에서 해당 모델의 **다운로드** 페이지로 이동하여 PS 드라이버 (BR-Script3 프린터 드라이버)를 다운로드합니다.
- Mac에서 **시스템 환경설정** 목록의 **프린터 및 스캐너**에서 BR-Script3 프린터 드라이버가 추가되었는지 확인하십시오.

1. 용지함에 올바른 크기의 용지를 넣었는지 확인합니다.
2. Apple TextEdit와 같은 응용 프로그램에서 **파일** 메뉴를 클릭한 다음 **프린트**를 선택합니다.
3. 제품을 선택합니다.
4. **매수** 필드에 원하는 매수를 입력합니다.
5. **용지 크기** 팝업 메뉴를 클릭한 다음 용지 크기를 선택합니다.
6. 문서를 인쇄하려는 방법과 일치하는 **방향** 옵션을 선택합니다.
7. 인쇄 옵션 팝업 메뉴를 클릭한 다음 **프린터 기능**을 클릭합니다.
프린터 기능 옵션이 나타납니다.
8. **인쇄 품질** 팝업 메뉴를 클릭한 다음 인쇄 품질을 선택합니다.
9. **용지형태** 팝업 메뉴를 클릭한 다음 사용 중인 용지 유형을 선택합니다.
10. 인쇄 설정에 대해 **자동**, **컬러** 또는 **흑백** 옵션을 선택합니다. **컬러 / 흑백**
11. 필요에 따라 기타 프린터 설정을 변경합니다.
12. **프린트**를 클릭합니다.



관련 정보

- [컴퓨터에서 인쇄\(Mac\)](#)

컴퓨터에서 제품의 상태 모니터링(Mac)

Status Monitor 유틸리티는 장치의 상태를 모니터링하여 미리 설정된 간격으로 용지 없음 또는 용지 걸림과 같은 오류 메시지를 즉시 알려줄 수 있도록 구성 가능한 소프트웨어 툴입니다. 웹 기반 관리에 액세스할 수도 있습니다.

1. 시스템 **환경설정** 메뉴를 클릭하고, **프린터 및 스캐너**를 선택한 다음 제품을 선택합니다.
2. **옵션 및 소모품** 버튼을 클릭합니다.
3. 유틸리티 탭을 클릭한 다음 **프린터 유틸리티 열기** 버튼을 클릭합니다.

Status Monitor가 시작됩니다.

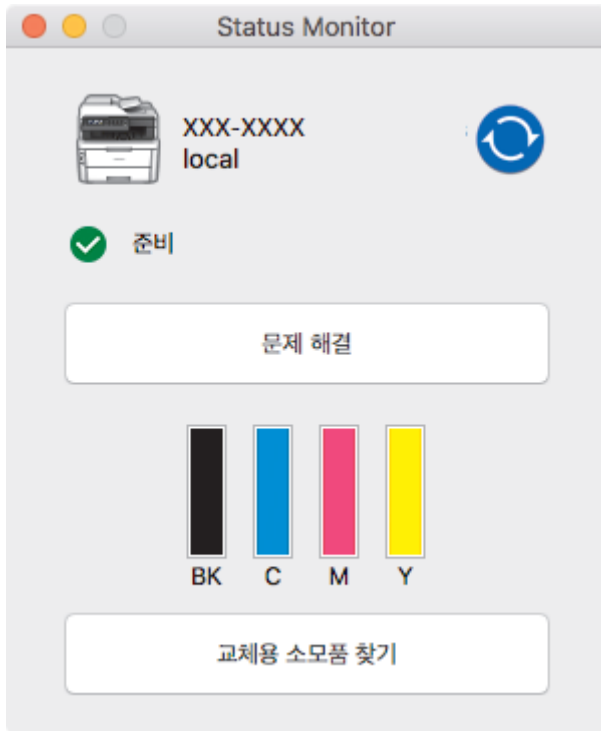

문제 해결

문제 해결 버튼을 클릭하면 문제 해결 웹 사이트에 액세스할 수 있습니다.

교체용 소모품 찾기

Brother 정품 비품에 대한 자세한 내용을 보려면 **교체용 소모품 찾기** 버튼을 클릭하십시오.

제품 상태 업데이트

Status Monitor 창이 열린 상태에서 최신 제품 상태를 보려면  아이콘을 클릭합니다. 소프트웨어가 제품 상태 정보를 업데이트하는 간격을 설정할 수 있습니다. 메뉴 모음에서 **Brother Status Monitor**를 클릭한 다음 **환경설정**을 선택합니다.

웹 기반 관리(네트워크 연결 전용)

Status Monitor 화면에서 제품 아이콘을 클릭하여 웹 기반 관리 시스템에 액세스합니다. 표준 웹 브라우저를 사용하여 HTTP(Hyper Text Transfer Protocol)를 사용하는 본 제품을 관리할 수 있습니다.

✓ 관련 정보

- 컴퓨터에서 인쇄(Mac)

관련 내용:

- 인쇄 문제
- 색 출력 보정

인쇄 작업 취소

>> DCP-L3510CDW/DCP-L3551CDW

>> MFC-L3710CW/MFC-L3735CDN/MFC-L3745CDW/MFC-L3750CDW/MFC-L3770CDW

DCP-L3510CDW/DCP-L3551CDW

1. Stop/Exit (중지/나가기)을 누릅니다.



복수의 인쇄 작업을 취소하려면 Stop/Exit (중지/나가기)을 4초간 길게 누릅니다.

MFC-L3710CW/MFC-L3735CDN/MFC-L3745CDW/MFC-L3750CDW/ MFC-L3770CDW

1. 를 누릅니다.



복수의 인쇄 작업을 취소하려면 을 약 4초간 길게 누릅니다.

관련 정보

- 인쇄

관련 내용:

- 인쇄 문제

테스트 인쇄

인쇄 품질에 문제가 있으면 다음 지침에 따라 시험 인쇄를 하십시오.



>> [DCP-L3510CDW/DCP-L3551CDW](#)

>> [MFC-L3710CW/MFC-L3735CDN/MFC-L3745CDW/MFC-L3750CDW/MFC-L3770CDW](#)

DCP-L3510CDW/DCP-L3551CDW

1. **Menu (메뉴)**를 누릅니다.
2. ▲ 또는 ▼를 눌러 [프린터] 옵션을 표시한 다음 **OK**를 누릅니다.
3. (프린터 에뮬레이션 지원 모델의 경우)
▲ 또는 ▼를 눌러 [인쇄 옵션] 옵션을 표시한 다음 **OK**를 누릅니다.
4. ▲ 또는 ▼를 눌러 [시험 인쇄] 옵션을 표시한 다음 **OK**를 누릅니다.
5. **Mono Start (흑백 시작)** 또는 **Colour Start (컬러 시작)**를 누릅니다.
제품이 테스트 인쇄 페이지를 인쇄합니다.
6. **Stop/Exit (중지/나가기)**를 누릅니다.

MFC-L3710CW/MFC-L3735CDN/MFC-L3745CDW/MFC-L3750CDW/ MFC-L3770CDW

1.  [설정] > [모든 설정] > [프린터] > [인쇄 옵션] > [시험 인쇄]를 누릅니다.
2. [예]를 누릅니다.
3. 를 누릅니다.

✓ 관련 정보

- [인쇄](#)

관련 내용:

- [인쇄 품질 개선](#)

스캔

- Brother 제품의 스캔 버튼을 사용하여 스캔
- 컴퓨터에서 스캔 (Windows)
- 컴퓨터에서 스캔 (Mac)
- 웹 기반 관리를 사용하여 스캔 설정 구성

Brother 제품의 스캔 버튼을 사용하여 스캔

- 사진 및 그래픽 스캔
- 스캔한 데이터를 폴더에 PDF 파일로 저장
- 스캔한 데이터를 USB 플래시 드라이브에 저장
- 편집 가능한 텍스트 파일로 스캔(OCR)
- 이메일 첨부 파일로 스캔
- FTP로 스캔
- 네트워크로 스캔(Windows)
- SharePoint로 스캔
- 네트워크에서 스캔을 위한 웹 서비스 (Windows 7, Windows 8 및 Windows 10)
- ControlCenter4에서 스캔 버튼 설정 변경(Windows)
- Brother iPrint&Scan에서 스캔 버튼 설정 변경(Mac)
- 서명된 PDF의 인증서 구성
- 컴퓨터에서 스캐닝 해제

사진 및 그래픽 스캔

스캔한 사진이나 그래픽을 직접 컴퓨터로 보냅니다.

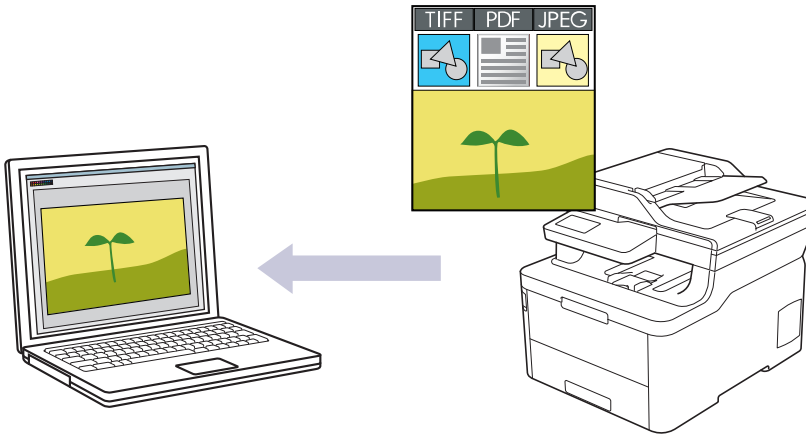

제품의 스캔 버튼을 사용하여 스캔 설정을 임시로 변경합니다. 영구적으로 변경하려면 ControlCenter4(Windows) 또는 Brother iPrint&Scan(Mac) 소프트웨어를 사용합니다.

>> DCP-L3510CDW/DCP-L3551CDW

>> MFC-L3710CW/MFC-L3735CDN/MFC-L3745CDW/MFC-L3750CDW/MFC-L3770CDW

DCP-L3510CDW/DCP-L3551CDW

1. 문서를 공급합니다.
2.  (스캔)을 누릅니다.
3. ▲ 또는 ▼를 눌러 [PC로] 옵션을 선택한 다음 OK를 누릅니다.
4. ▲ 또는 ▼를 눌러 [이미지] 옵션을 선택한 다음 OK를 누릅니다.
5. 제품이 네트워크를 통해 연결된 경우 ▲ 또는 ▼를 눌러 대상 컴퓨터를 선택합니다.
6. OK를 누릅니다.



LCD에 PIN을 입력하라는 메시지가 표시되면 대상 컴퓨터의 4자리 PIN을 LCD에 입력하고 OK를 누릅니다.

7. 다음 중 하나를 수행합니다.
 - 이 문서의 스캔 설정을 변경하려면 **Options (옵션)** 또는 **Copy/Scan Options (복사/스캔 옵션)**를 누르고 다음 단계로 이동합니다.
 - 기본 스캔 설정을 사용하려면 **Mono Start (흑백 시작)** 또는 **Colour Start (컬러 시작)**를 누릅니다.
제품이 스캔을 시작합니다. 제품의 스캐너 유리를 사용 중인 경우 LCD 지침에 따라 스캔 작업을 완료합니다.



스캔 설정을 변경하려면 제품에 연결된 컴퓨터에 Brother의 ControlCenter 소프트웨어가 설치되어 있어야 합니다.

8. 제품에서 다음 각각의 스캔 설정을 설정하라는 메시지가 표시됩니다. ▲ 또는 ▼를 눌러 원하는 옵션을 선택한 다음 OK를 눌러 다음 스캔 설정을 진행합니다.
 - [스캔 유형]
 - [해상도]
 - [파일 형식]
 - [문서 크기]
 - [자동 디스큐](특정 모델의 경우에만 사용 가능)
 - [배경색 제거]

([컬러] 및 [회색] 옵션에서만 사용 가능)

9. Mono Start (흑백 시작) 또는 Colour Start (컬러 시작)를 누릅니다.

제품이 스캐닝을 시작합니다. 제품의 스캐너 유리를 사용 중인 경우 LCD 지침에 따라 스캔 작업을 완료합니다.

MFC-L3710CW/MFC-L3735CDN/MFC-L3745CDW/MFC-L3750CDW/
MFC-L3770CDW

1. 문서를 공급합니다.
2. [스캔] > [PC로] > [이미지로]를 누릅니다.
3. 제품이 네트워크에 연결된 경우 데이터를 송신할 컴퓨터 이름을 선택합니다.



LCD에 컴퓨터의 PIN을 입력하라는 메시지가 나타나면 LCD에 네 자리 PIN을 입력한 다음 [OK]를 누릅니다.

4. 다음 중 하나를 수행합니다.
 - 스캔 설정을 변경하려면 [옵션]를 누르고 다음 단계로 이동합니다.
 - 기본 스캔 설정을 사용하려면 [시작]를 누릅니다.
 제품이 스캐닝을 시작합니다. 제품의 스캐너 유리를 사용 중인 경우 터치스크린 안내에 따라 스캔 작업을 완료합니다.



스캔 설정을 변경하려면 Brother의 ControlCenter 소프트웨어가 설치된 컴퓨터를 제품에 연결해야 합니다.

5. 문서의 양면을 스캔하려면(MFC-L3770CDW):
 - [양면 스캔]을 누른 다음 문서 유형을 선택합니다.

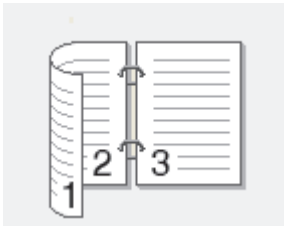
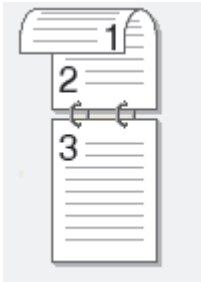
옵션	설명
[양면 스캔: 긴쪽]	
[양면 스캔: 짧은쪽]	

6. 변경하려는 스캔 설정을 선택합니다:
 - [해상도]
 - [파일 형식]
 - [스캔 유형]
 - [문서 크기]
 - [스캔 설정]
 - [밝기]
 - [명암]
 - ([컬러] 및 [회색] 옵션에서만 사용 가능)
 - [자동 디스큐]

-
- [빈 페이지 건너뛰기]
 - [배경색 제거]
([컬러] 및 [회색] 옵션에서만 사용 가능)



-
- 제품에 [OK] 버튼이 표시되는 경우 [OK]를 누르십시오.
 - 설정을 바로 가기로 저장하려면 [바로가기로저장]을 누릅니다.
-

7. [시작]을 누릅니다.

제품이 스캐닝을 시작합니다. 제품의 스캐너 유리를 사용 중인 경우 터치스크린 안내에 따라 스캔 작업을 완료합니다.



관련 정보

- Brother 제품의 스캔 버튼을 사용하여 스캔

관련 내용:

- ControlCenter4에서 스캔 버튼 설정 변경(Windows)
 - Brother iPrint&Scan에서 스캔 버튼 설정 변경(Mac)
-

스캔한 데이터를 폴더에 PDF 파일로 저장

문서를 스캔하고 컴퓨터의 폴더에 PDF 파일로 저장합니다.

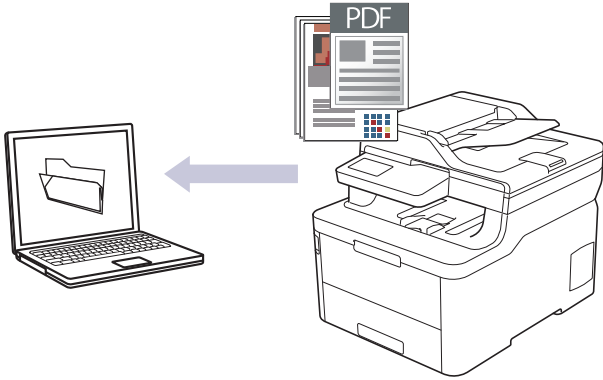

제품의 스캔 버튼을 사용하여 스캔 설정을 임시로 변경합니다. 영구적으로 변경하려면 ControlCenter4(Windows) 또는 Brother iPrint&Scan(Mac) 소프트웨어를 사용합니다.

>> [DCP-L3510CDW/DCP-L3551CDW](#)

>> [MFC-L3710CW/MFC-L3735CDN/MFC-L3745CDW/MFC-L3750CDW/MFC-L3770CDW](#)

DCP-L3510CDW/DCP-L3551CDW

1. 문서를 공급합니다.
2.  (스캔)을 누릅니다.
3. ▲ 또는 ▼를 눌러 [PC로] 옵션을 선택한 다음 OK를 누릅니다.
4. ▲ 또는 ▼를 눌러 [파일] 옵션을 선택한 다음 OK를 누릅니다.
5. 제품이 네트워크를 통해 연결된 경우 ▲ 또는 ▼를 눌러 대상 컴퓨터를 선택합니다.
6. OK를 누릅니다.



LCD에 PIN을 입력하라는 메시지가 표시되면 대상 컴퓨터의 4자리 PIN을 LCD에 입력하고 OK를 누릅니다.

7. 다음 중 하나를 수행합니다.
 - 이 문서의 스캔 설정을 변경하려면 **Options (옵션)** 또는 **Copy/Scan Options (복사/스캔 옵션)**를 누르고 다음 단계로 이동합니다.
 - 기본 스캔 설정을 사용하려면 **Mono Start (흑백 시작)** 또는 **Colour Start (컬러 시작)**를 누릅니다.제품이 스캔을 시작합니다. 제품의 스캐너 유리를 사용 중인 경우 LCD 지침에 따라 스캔 작업을 완료합니다.



스캔 설정을 변경하려면 제품에 연결된 컴퓨터에 Brother의 ControlCenter 소프트웨어가 설치되어 있어야 합니다.

8. 제품에서 다음 각각의 스캔 설정을 설정하라는 메시지가 표시됩니다. ▲ 또는 ▼를 눌러 원하는 옵션을 선택한 다음 OK를 눌러 다음 스캔 설정을 진행합니다.
 - [스캔 유형]
 - [해상도]
 - [파일 형식]
 - [문서 크기]
 - [자동 디스큐](특정 모델의 경우에만 사용 가능)
 - [배경색 제거]
([컬러] 및 [회색] 옵션에서만 사용 가능)

9. Mono Start (흑백 시작) 또는 Colour Start (컬러 시작)를 누릅니다.

제품이 스캐닝을 시작합니다. 제품의 스캐너 유리를 사용 중인 경우 LCD 지침에 따라 스캔 작업을 완료합니다.

MFC-L3710CW/MFC-L3735CDN/MFC-L3745CDW/MFC-L3750CDW/
MFC-L3770CDW

1. 문서를 공급합니다.
2. [스캔] > [PC로] > [파일로]를 누릅니다.
3. 제품이 네트워크에 연결된 경우 데이터를 송신할 컴퓨터 이름을 선택합니다.



LCD에 컴퓨터의 PIN을 입력하라는 메시지가 나타나면 LCD에 네 자리 PIN을 입력한 다음 [OK]를 누릅니다.

4. 다음 중 하나를 수행합니다.
 - 스캔 설정을 변경하려면 [옵션]를 누르고 다음 단계로 이동합니다.
 - 기본 스캔 설정을 사용하려면 [시작]를 누릅니다.

제품이 스캐닝을 시작합니다. 제품의 스캐너 유리를 사용 중인 경우 터치스크린 안내에 따라 스캔 작업을 완료합니다.



스캔 설정을 변경하려면 Brother의 ControlCenter 소프트웨어가 설치된 컴퓨터를 제품에 연결해야 합니다.

5. 문서의 양면을 스캔하려면(MFC-L3770CDW):
 - [양면 스캔]을 누른 다음 문서 유형을 선택합니다.

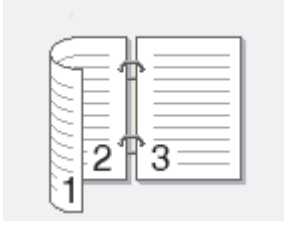
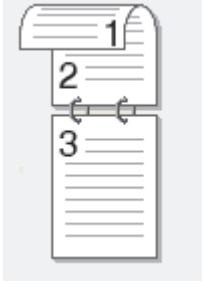
옵션	설명
[양면 스캔: 긴쪽]	
[양면 스캔: 짧은쪽]	

6. 변경하려는 스캔 설정을 선택합니다:
 - [해상도]
 - [파일 형식]
 - [스캔 유형]
 - [문서 크기]
 - [스캔 설정]
 - [밝기]
 - [명암]
 - ([컬러] 및 [회색] 옵션에서만 사용 가능)
 - [자동 디스큐]
 - [빈 페이지 건너뛰기]

-
- [배경색 제거]
([컬러] 및 [회색] 옵션에서만 사용 가능)



-
- 제품에 [OK] 버튼이 표시되는 경우 [OK]를 누르십시오.
 - 설정을 바로 가기로 저장하려면 [바로가기로저장]을 누릅니다.
-

7. [시작]을 누릅니다.

제품이 스캐닝을 시작합니다. 제품의 스캐너 유리를 사용 중인 경우 터치스크린 안내에 따라 스캔 작업을 완료합니다.

관련 정보

- Brother 제품의 스캔 버튼을 사용하여 스캔

관련 내용:

- ControlCenter4에서 스캔 버튼 설정 변경(Windows)
 - Brother iPrint&Scan에서 스캔 버튼 설정 변경(Mac)
-

스캔한 데이터를 USB 플래시 드라이브에 저장

관련 모델: MFC-L3745CDW/MFC-L3750CDW/MFC-L3770CDW

문서를 USB 플래시 드라이브에 직접 스캔합니다.

1. 문서를 공급합니다.
2. 제품에 USB 플래시 드라이브를 넣습니다.
LCD가 자동으로 변경됩니다.
3. [USB로 스캔]을 누릅니다.
4. 다음 중 하나를 수행합니다.
 - 설정을 변경하려면 [옵션]을 누른 다음 변경하려는 버튼을 선택합니다. 제품의 안내를 따릅니다.



- 자신만의 기본 설정을 지정하려면 설정을 변경한 후에 [새 기본값 설정] 옵션을 누르고 [예]를 누릅니다.
- 출고시 초기 설정을 복원하려면 [설정 초기화]을 누른 다음 [예]를 누릅니다.

- 설정을 추가로 변경하지 않고 스캐닝을 시작하려면 [시작]을 누릅니다.

5. 문서의 양면을 스캔하려면(MFC-L3770CDW):
 - [양면 스캔]을 누른 다음 문서 유형을 선택합니다.

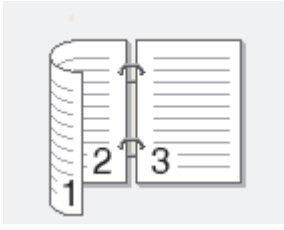
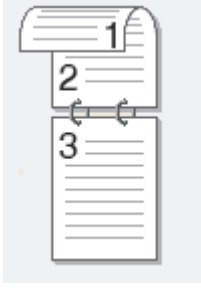
옵션	설명
[양면 스캔: 긴쪽]	
[양면 스캔: 짧은쪽]	

6. 변경하려는 스캔 설정을 선택합니다:
 - [해상도]
 - [파일 형식]
 - [스캔 유형]
 - [문서 크기]
 - [밝기]
 - [명암]
([컬러] 및 [회색] 옵션에서만 사용 가능)
 - [파일 이름]
 - [파일 이름 스타일]
 - [파일 크기]

- [자동 디스큐]
- [빈 페이지 건너뛰기]
- [빈 페이지 건너뛰기 감도]
- [배경색 제거]
([컬러] 및 [회색] 옵션에서만 사용 가능)



- 제품에 [OK] 버튼이 표시되는 경우 [OK]를 누르십시오.
- 설정을 바로 가기로 저장하려면 [바로가기로저장]을 누릅니다.

7. [시작]을 누릅니다.

제품이 스캐닝을 시작합니다. 제품의 스캐너 유리를 사용 중인 경우 터치스크린 안내에 따라 스캔 작업을 완료합니다.

중요

데이터를 읽는 동안 LCD에 메시지가 표시됩니다. 데이터를 읽는 동안 전원 코드를 빼거나 제품에서 USB 플래시 드라이브를 빼지 마십시오. 데이터가 소실되거나 USB 플래시 드라이브가 손상될 수 있습니다.



관련 정보

- Brother 제품의 스캔 버튼을 사용하여 스캔

편집 가능한 텍스트 파일로 스캔(OCR)

본 제품에서는 OCR(광학 문자 인식) 기술을 사용하여 스캔한 문서의 문자를 텍스트로 변환할 수 있습니다. 원하는 텍스트 편집 응용 프로그램을 사용하여 이 텍스트를 편집할 수 있습니다.

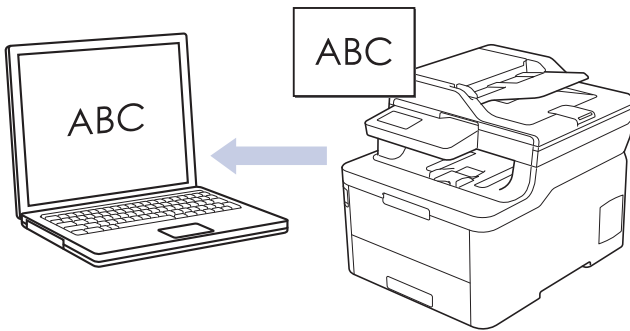

- OCR로 스캔 기능은 특정 언어에서 사용할 수 있습니다.
- 제품의 스캔 버튼을 사용하여 스캔 설정을 임시로 변경합니다. 영구적으로 변경하려면 ControlCenter4(Windows) 또는 Brother iPrint&Scan(Mac) 소프트웨어를 사용합니다.

>> DCP-L3510CDW/DCP-L3551CDW

>> MFC-L3710CW/MFC-L3735CDN/MFC-L3745CDW/MFC-L3750CDW/MFC-L3770CDW

DCP-L3510CDW/DCP-L3551CDW

1. 문서를 공급합니다.
2.  (스캔)을 누릅니다.
3. ▲ 또는 ▼를 눌러 [PC로] 옵션을 선택한 다음 OK를 누릅니다.
4. ▲ 또는 ▼를 눌러 [OCR] 옵션을 선택한 다음 OK를 누릅니다.
5. 제품이 네트워크를 통해 연결된 경우 ▲ 또는 ▼를 눌러 대상 컴퓨터를 선택합니다.
6. OK를 누릅니다.



LCD에 PIN을 입력하라는 메시지가 표시되면 대상 컴퓨터의 4자리 PIN을 LCD에 입력하고 OK를 누릅니다.

7. 다음 중 하나를 수행합니다.
 - 이 문서의 스캔 설정을 변경하려면 **Options (옵션)** 또는 **Copy/Scan Options (복사/스캔 옵션)**를 누르고 다음 단계로 이동합니다.
 - 기본 스캔 설정을 사용하려면 **Mono Start (흑백 시작)** 또는 **Colour Start (컬러 시작)**를 누릅니다.
제품이 스캔을 시작합니다. 제품의 스캐너 유리를 사용 중인 경우 LCD 지침에 따라 스캔 작업을 완료합니다.



스캔 설정을 변경하려면 제품에 연결된 컴퓨터에 Brother의 ControlCenter 소프트웨어가 설치되어 있어야 합니다.

8. 제품에서 다음 각각의 스캔 설정을 설정하라는 메시지가 표시됩니다. ▲ 또는 ▼를 눌러 원하는 옵션을 선택한 다음 OK를 눌러 다음 스캔 설정을 진행합니다.
 - [스캔 유형]
 - [해상도]
 - [파일 형식]
 - [문서 크기]
 - [자동 디스큐](특정 모델의 경우에만 사용 가능)
 - [배경색 제거]
([컬러] 및 [회색] 옵션에서만 사용 가능)

9. Mono Start (흑백 시작) 또는 Colour Start (컬러 시작)를 누릅니다.

제품이 문서를 스캔하고, 편집 가능한 텍스트로 변환한 후 기본 워드 프로세싱 응용 프로그램으로 전송합니다.

MFC-L3710CW/MFC-L3735CDN/MFC-L3745CDW/MFC-L3750CDW/
MFC-L3770CDW

1. 문서를 공급합니다.
2. [스캔] > [PC로] > [OCR로]를 누릅니다.
3. 제품이 네트워크에 연결된 경우 데이터를 송신할 컴퓨터 이름을 선택합니다.



LCD에 컴퓨터의 PIN을 입력하라는 메시지가 나타나면 LCD에 네 자리 PIN을 입력한 다음 [OK]를 누릅니다.

4. 다음 중 하나를 수행합니다.
 - 스캔 설정을 변경하려면 [옵션]를 누르고 다음 단계로 이동합니다.
 - 기본 스캔 설정을 사용하려면 [시작]를 누릅니다.
 제품이 스캐닝을 시작합니다. 제품의 스캐너 유리를 사용 중인 경우 터치스크린 안내에 따라 스캔 작업을 완료합니다.



스캔 설정을 변경하려면 Brother의 ControlCenter 소프트웨어가 설치된 컴퓨터를 제품에 연결해야 합니다.

5. 문서의 양면을 스캔하려면(MFC-L3770CDW):
 - [양면 스캔]을 누른 다음 문서 유형을 선택합니다.

옵션	설명
[양면 스캔:긴쪽]	
[양면 스캔:짧은쪽]	

6. 변경하려는 스캔 설정을 선택합니다:
 - [해상도]
 - [파일 형식]
 - [스캔 유형]
 - [문서 크기]
 - [스캔 설정]
 - [밝기]
 - [명암]
 - ([컬러] 및 [회색] 옵션에서만 사용 가능)
 - [자동 디스큐]
 - [빈 페이지 건너뛰기]

-
- [배경색 제거]
([컬러] 및 [회색] 옵션에서만 사용 가능)



-
- 제품에 [OK] 버튼이 표시되는 경우 [OK]를 누르십시오.
 - 설정을 바로 가기로 저장하려면 [바로가기로저장]을 누릅니다.
-

7. [시작]을 누릅니다.

제품이 스캐닝을 시작합니다. 제품의 스캐너 유리를 사용 중인 경우 터치스크린 안내에 따라 스캔 작업을 완료합니다.

관련 정보

- Brother 제품의 스캔 버튼을 사용하여 스캔

관련 내용:

- ControlCenter4에서 스캔 버튼 설정 변경(Windows)
 - Brother iPrint&Scan에서 스캔 버튼 설정 변경(Mac)
-

이메일 첨부 파일로 스캔

스캔한 문서를 이메일 첨부 파일로 전송합니다.

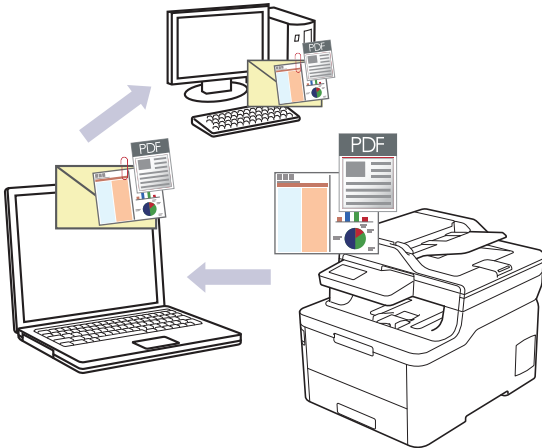

- 제품의 스캔 버튼을 사용하여 스캔 설정을 임시로 변경합니다. 영구적으로 변경하려면 ControlCenter4(Windows) 또는 Brother iPrint&Scan(Mac) 소프트웨어를 사용합니다.
- 이메일 첨부 파일로 스캔 기능은 웹메일 서비스를 지원하지 않습니다. 이미지로 스캔 또는 파일로 스캔 기능을 사용하여 문서나 사진을 스캔한 다음 스캔한 파일을 이메일 메시지에 첨부합니다.



제품이 기본 이메일 응용 프로그램으로 스캔합니다.

>> [DCP-L3510CDW/DCP-L3551CDW](#)

>> [MFC-L3710CW/MFC-L3735CDN/MFC-L3745CDW/MFC-L3750CDW/MFC-L3770CDW](#)

DCP-L3510CDW/DCP-L3551CDW

1. 문서를 공급합니다.
2.  (스캔)을 누릅니다.
3. ▲ 또는 ▼를 눌러 [PC로] 옵션을 선택한 다음 OK를 누릅니다.
4. ▲ 또는 ▼를 눌러 [전자 메일] 옵션을 선택한 다음 OK를 누릅니다.
5. 제품이 네트워크를 통해 연결된 경우 ▲ 또는 ▼를 눌러 대상 컴퓨터를 선택합니다.
6. OK를 누릅니다.



LCD에 PIN을 입력하라는 메시지가 표시되면 대상 컴퓨터의 4자리 PIN을 LCD에 입력하고 OK를 누릅니다.

7. 다음 중 하나를 수행합니다.
 - 이 문서의 스캔 설정을 변경하려면 **Options (옵션)** 또는 **Copy/Scan Options (복사/스캔 옵션)**를 누르고 다음 단계로 이동합니다.
 - 기본 스캔 설정을 사용하려면 **Mono Start (흑백 시작)** 또는 **Colour Start (컬러 시작)**를 누릅니다.
제품이 스캔을 시작합니다. 제품의 스캐너 유리를 사용 중인 경우 LCD 지침에 따라 스캔 작업을 완료합니다.



스캔 설정을 변경하려면 제품에 연결된 컴퓨터에 Brother의 ControlCenter 소프트웨어가 설치되어 있어야 합니다.

8. 제품에서 다음 각각의 스캔 설정을 설정하라는 메시지가 표시됩니다. ▲ 또는 ▼를 눌러 원하는 옵션을 선택한 다음 OK를 눌러 다음 스캔 설정을 진행합니다.
 - [스캔 유형]
 - [해상도]

- [파일 형식]
- [문서 크기]
- [자동 디스큐](특정 모델의 경우에만 사용 가능)
- [배경색 제거]
([컬러] 및 [회색] 옵션에서만 사용 가능)

9. Mono Start (흑백 시작) 또는 Colour Start (컬러 시작)를 누릅니다.

제품이 문서를 스캔하고 파일 첨부로 저장합니다. 그런 다음 이메일 응용 프로그램을 실행하고 스캔한 파일이 첨부된 빈 이메일 메시지를 새로 엽니다.

**MFC-L3710CW/MFC-L3735CDN/MFC-L3745CDW/MFC-L3750CDW/
MFC-L3770CDW**

1. 문서를 공급합니다.
2. [스캔] > [PC로] > [전자 메일로]를 누릅니다.
3. 제품이 네트워크에 연결된 경우 데이터를 송신할 컴퓨터 이름을 선택합니다.



LCD에 컴퓨터의 PIN을 입력하라는 메시지가 나타나면 LCD에 네 자리 PIN을 입력한 다음 [OK]를 누릅니다.

4. 다음 중 하나를 수행합니다.
 - 스캔 설정을 변경하려면 [옵션]를 누르고 다음 단계로 이동합니다.
 - 기본 스캔 설정을 사용하려면 [시작]를 누릅니다.
제품이 스캐닝을 시작합니다. 제품의 스캐너 유리를 사용 중인 경우 터치스크린 안내에 따라 스캔 작업을 완료합니다.



스캔 설정을 변경하려면 Brother의 ControlCenter 소프트웨어가 설치된 컴퓨터를 제품에 연결해야 합니다.

5. 문서의 양면을 스캔하려면(MFC-L3770CDW):
 - [양면 스캔]을 누른 다음 문서 유형을 선택합니다.

옵션	설명
[양면 스캔: 긴쪽]	
[양면 스캔: 짧은쪽]	

6. 변경하려는 스캔 설정을 선택합니다:

- [해상도]
- [파일 형식]
- [스캔 유형]
- [문서 크기]
- [스캔 설정]

-
- [밝기]
 - [명암]
([컬러] 및 [회색] 옵션에서만 사용 가능)
 - [자동 디스큐]
 - [빈 페이지 건너뛰기]
 - [배경색 제거]
([컬러] 및 [회색] 옵션에서만 사용 가능)



-
- 제품에 [OK] 버튼이 표시되는 경우 [OK]를 누르십시오.
 - 설정을 바로 가기로 저장하려면 [바로가기로저장]을 누릅니다.
-

7. [시작]을 누릅니다.

제품이 스캐닝을 시작합니다. 제품의 스캐너 유리를 사용 중인 경우 터치스크린 안내에 따라 스캔 작업을 완료합니다.



관련 정보

- [Brother 제품의 스캔 버튼을 사용하여 스캔](#)

관련 내용:

- [ControlCenter4에서 스캔 버튼 설정 변경\(Windows\)](#)
 - [Brother iPrint&Scan에서 스캔 버튼 설정 변경\(Mac\)](#)
-

FTP로 스캔

스캔한 정보를 공유해야 하는 경우 문서를 직접 FTP 서버로 스캔합니다. 편의상 서로 다른 프로파일을 구성하여 선호하는 FTP로 스캔 대상을 저장합니다.

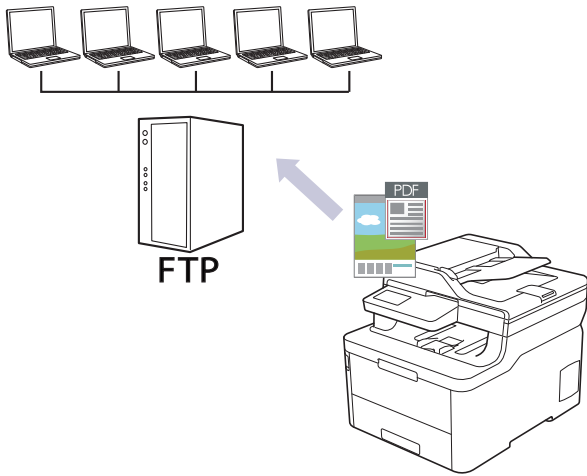

- FTP로 스캔 프로파일 설정
- FTP 서버로 스캔한 데이터 업로드

FTP로 스캔 프로파일 설정

FTP로 스캔 프로파일 설정을 통해 스캔하고 스캔한 데이터를 FTP 위치로 바로 업로드합니다.

Windows의 경우에는 Microsoft Internet Explorer 11/Microsoft Edge, Mac의 경우에는 Safari 10/11을 사용하는 것이 좋습니다. 사용하는 브라우저에서 자바스크립트와 쿠키가 항상 실행되는지 확인하십시오.

1. 웹 브라우저를 시작합니다.
"https://제품의 IP 주소"를 브라우저의 주소 표시줄에 입력합니다(여기서 "제품의 IP 주소"는 제품의 IP 주소 또는 인쇄 서버 이름입니다). 예: https://192.168.1.2
제품에 암호를 입력하라는 메시지가 표시되면 해당 암호를 입력한 다음 를 클릭합니다.
2. **Scan (스캔)** 탭을 클릭합니다.
3. 왼쪽 탐색 표시줄에서 **Scan to FTP/Network/SharePoint (FTP/네트워크/SharePoint 스캔)** 메뉴를 클릭합니다.
4. **FTP** 옵션을 선택한 다음 **Submit (전송)**을 클릭합니다.

Scan to FTP/Network/SharePoint

Profile 1	<input checked="" type="radio"/> FTP <input type="radio"/> Network <input type="radio"/> SharePoint
Profile 2	<input checked="" type="radio"/> FTP <input type="radio"/> Network <input type="radio"/> SharePoint
Profile 3	<input checked="" type="radio"/> FTP <input type="radio"/> Network <input type="radio"/> SharePoint
Profile 4	<input checked="" type="radio"/> FTP <input type="radio"/> Network <input type="radio"/> SharePoint
Profile 5	<input checked="" type="radio"/> FTP <input type="radio"/> Network <input type="radio"/> SharePoint
Profile 6	<input checked="" type="radio"/> FTP <input type="radio"/> Network <input type="radio"/> SharePoint
Profile 7	<input checked="" type="radio"/> FTP <input type="radio"/> Network <input type="radio"/> SharePoint
Profile 8	<input checked="" type="radio"/> FTP <input type="radio"/> Network <input type="radio"/> SharePoint
Profile 9	<input checked="" type="radio"/> FTP <input type="radio"/> Network <input type="radio"/> SharePoint
Profile 10	<input checked="" type="radio"/> FTP <input type="radio"/> Network <input type="radio"/> SharePoint
Profile 11	<input checked="" type="radio"/> FTP <input type="radio"/> Network <input type="radio"/> SharePoint
Profile 12	<input checked="" type="radio"/> FTP <input type="radio"/> Network <input type="radio"/> SharePoint
Profile 13	<input checked="" type="radio"/> FTP <input type="radio"/> Network <input type="radio"/> SharePoint
Profile 14	<input checked="" type="radio"/> FTP <input type="radio"/> Network <input type="radio"/> SharePoint
Profile 15	<input checked="" type="radio"/> FTP <input type="radio"/> Network <input type="radio"/> SharePoint
Profile 16	<input checked="" type="radio"/> FTP <input type="radio"/> Network <input type="radio"/> SharePoint
Profile 17	<input checked="" type="radio"/> FTP <input type="radio"/> Network <input type="radio"/> SharePoint
Profile 18	<input checked="" type="radio"/> FTP <input type="radio"/> Network <input type="radio"/> SharePoint
Profile 19	<input checked="" type="radio"/> FTP <input type="radio"/> Network <input type="radio"/> SharePoint
Profile 20	<input checked="" type="radio"/> FTP <input type="radio"/> Network <input type="radio"/> SharePoint
Profile 21	<input checked="" type="radio"/> FTP <input type="radio"/> Network <input type="radio"/> SharePoint
Profile 22	<input checked="" type="radio"/> FTP <input type="radio"/> Network <input type="radio"/> SharePoint
Profile 23	<input checked="" type="radio"/> FTP <input type="radio"/> Network <input type="radio"/> SharePoint
Profile 24	<input checked="" type="radio"/> FTP <input type="radio"/> Network <input type="radio"/> SharePoint
Profile 25	<input checked="" type="radio"/> FTP <input type="radio"/> Network <input type="radio"/> SharePoint

5. 왼쪽 탐색 표시줄에서 **Scan to FTP/Network/SharePoint Profile (FTP/네트워크/SharePoint 프로필 스캔)** 메뉴를 클릭합니다.
6. 설정하거나 변경할 프로파일을 선택합니다.
7. **Profile Name (프로파일 이름)** 필드에 이 서버 프로파일의 이름을 입력합니다(최대 15자의 영숫자). 제품은 이 이름을 LCD에 표시합니다.
8. **Host Address (호스트 주소)** 필드에 호스트 주소(예: ftp.example.com; 최대 64자) 또는 IP 주소(예: 192.23.56.189)를 입력합니다.
9. FTP 서버에 액세스하는 데 사용하는 **Port Number (포트 번호)** 설정을 변경합니다. 이 설정의 기본값은 포트 21입니다. 대부분의 경우는 이 설정을 변경할 필요가 없습니다.
10. **Username (사용자 이름)** 필드에 FTP 서버에 대한 데이터 쓰기 권한이 있는 사용자 이름(최대 32자)을 입력합니다.
11. **Password (암호)** 필드에 **Username (사용자 이름)** 필드에 입력한 사용자 이름과 연관된 암호(최대 32자)를 입력합니다. **Retype password (암호 다시 입력)** 필드에 암호를 다시 입력합니다.
12. **Store Directory (저장 디렉토리)** 필드에 스캔한 데이터를 보내려는 FTP 서버의 폴더 경로를 입력합니다. 경로 시작에 슬래시 기호를 입력하지 마십시오(예 참조).

13. **File Name (파일 이름)** 드롭다운 목록을 클릭한 다음 제공된 사전 설정 이름 또는 사용자 정의 이름 중에서 파일 이름 접두어를 선택합니다. 스캔한 문서에 사용되는 파일 이름은 사용자가 선택한 파일 이름 접두어가 되며, 접두어 다음에는 평판/ADF 스캐너 카운터의 마지막 6자리 숫자가 표시되고 마지막으로 파일 확장자가 붙습니다(예: "Estimate_098765.pdf").
14. **Quality (품질)** 드롭다운 목록을 클릭한 다음 품질 설정을 선택합니다. **User Select (사용자 선택)** 옵션을 선택한 경우 스캔 프로파일을 사용할 때마다 설정을 선택하라는 메시지가 표시됩니다.
15. **File Type (파일 형식)** 드롭다운 목록을 클릭한 다음 스캔한 문서에 사용할 파일 유형을 선택합니다. **User Select (사용자 선택)** 옵션을 선택한 경우 스캔 프로파일을 사용할 때마다 설정을 선택하라는 메시지가 표시됩니다.
16. **Document Size (문서 크기)** 드롭다운 목록을 클릭한 다음 목록에서 문서 크기를 선택합니다. 이 단계는 스캔한 파일이 올바른 크기가 되도록 보장하기 위해 필요합니다.
17. **File Size (파일 크기)** 드롭다운 목록을 클릭한 다음 목록에서 파일 크기를 선택합니다.
18. **Remove Background Color (배경색 제거)** 드롭다운 목록을 클릭한 다음 목록에서 레벨을 선택합니다. 이 기능을 사용하면 문서의 배경 색상을 제거하여 스캔한 데이터를 더 읽기 쉽게 만들 수 있습니다.
19. FTP 서버 및 네트워크 방화벽 구성에 따라 **Passive Mode (수동 모드)** 옵션을 Off 또는 On으로 설정합니다. 기본 설정은 On입니다. 대부분의 경우는 이 설정을 변경할 필요가 없습니다.
20. **Submit (전송)**을 클릭합니다.



? , / , W , “ , : , < , > , | 또는 * 문자를 사용하면 전송 오류가 발생할 수 있습니다.



관련 정보

- [FTP로 스캔](#)

FTP 서버로 스캔한 데이터 업로드

스캔한 정보를 FTP 서버에 저장하여 공유합니다.

>> DCP-L3510CDW/DCP-L3551CDW

>> MFC-L3710CW/MFC-L3735CDN/MFC-L3745CDW/MFC-L3750CDW/MFC-L3770CDW

DCP-L3510CDW/DCP-L3551CDW

1. 문서를 공급합니다.
2.  (스캔)을 누릅니다.
3. ▲ 또는 ▼를 눌러 [FTP로] 옵션을 선택한 다음 OK를 누릅니다.
4. ▲ 또는 ▼를 눌러 표시된 프로파일 중 하나를 선택한 다음 OK를 누릅니다.
프로파일이 완전하지 않는 경우(예를 들어, 로그인 계정 이름과 암호가 누락되거나 품질 또는 파일 유형이 지정되지 않은 경우), 누락된 정보를 입력하라는 메시지가 나타납니다.
5. Mono Start (흑백 시작) 또는 Colour Start (컬러 시작)를 누릅니다.
LCD에 [연결 중] 메시지가 표시됩니다. FTP 서버로 성공적으로 연결되면 제품이 스캔을 시작합니다. 제품의 스캐너 유리를 사용 중인 경우 LCD 지침에 따라 스캔 작업을 완료합니다.

MFC-L3710CW/MFC-L3735CDN/MFC-L3745CDW/MFC-L3750CDW/ MFC-L3770CDW

1. 문서를 공급합니다.
2. [스캔] > [FTP로]를 누릅니다.
3. 웹 기반 관리를 사용하여 설정한 서버 프로파일이 나열됩니다. 원하는 프로파일을 선택합니다. 프로파일이 완전하지 않는 경우(예를 들어, 로그인 계정 이름과 암호가 누락되거나 품질 또는 파일 유형이 지정되지 않은 경우), 누락된 정보를 입력하라는 메시지가 나타납니다.
4. [시작]을 누릅니다.
제품이 스캐닝을 시작합니다. 제품의 스캐너 유리를 사용 중인 경우 터치스크린 안내에 따라 스캔 작업을 완료합니다.

관련 정보

- FTP로 스캔

네트워크로 스캔(Windows)

로컬 네트워크에서 직접 CIFS 서버로 문서를 스캔합니다. 편의상 서로 다른 프로파일을 구성하여 선호하는 네트워크로 스캔 대상을 저장할 수 있습니다.

- [네트워크로 스캔 프로파일 설정](#)
- [CIFS 서버로 스캔한 데이터 업로드](#)

네트워크로 스캔 프로파일 설정

네트워크로 스캔 프로파일 설정을 통해 스캔하고 스캔한 데이터를 CIFS 서버의 폴더로 바로 업로드합니다.

Windows의 경우에는 Microsoft Internet Explorer 11/Microsoft Edge, Mac의 경우에는 Safari 10/11을 사용하는 것이 좋습니다. 사용하는 브라우저에서 자바스크립트와 쿠키가 항상 실행되는지 확인하십시오.

1. 웹 브라우저를 시작합니다.

"https://제품의 IP 주소"를 브라우저의 주소 표시줄에 입력합니다(여기서 "제품의 IP 주소"는 제품의 IP 주소 또는 인쇄 서버 이름입니다). 예: https://192.168.1.2

제품에 암호를 입력하라는 메시지가 표시되면 해당 암호를 입력한 다음 를 클릭합니다.

2. **Scan (스캔)** 탭을 클릭합니다.

3. 왼쪽 탐색 표시줄에서 **Scan to FTP/Network/SharePoint (FTP/네트워크/SharePoint 스캔)** 메뉴를 클릭합니다.

4. **Network (네트워크)** 옵션을 선택한 다음 **Submit (전송)**을 클릭합니다.

Scan to FTP/Network/SharePoint

Profile 1	<input type="radio"/> FTP <input checked="" type="radio"/> Network <input type="radio"/> SharePoint
Profile 2	<input type="radio"/> FTP <input checked="" type="radio"/> Network <input type="radio"/> SharePoint
Profile 3	<input type="radio"/> FTP <input checked="" type="radio"/> Network <input type="radio"/> SharePoint
Profile 4	<input type="radio"/> FTP <input checked="" type="radio"/> Network <input type="radio"/> SharePoint
Profile 5	<input type="radio"/> FTP <input checked="" type="radio"/> Network <input type="radio"/> SharePoint
Profile 6	<input type="radio"/> FTP <input checked="" type="radio"/> Network <input type="radio"/> SharePoint
Profile 7	<input type="radio"/> FTP <input checked="" type="radio"/> Network <input type="radio"/> SharePoint
Profile 8	<input type="radio"/> FTP <input checked="" type="radio"/> Network <input type="radio"/> SharePoint
Profile 9	<input type="radio"/> FTP <input checked="" type="radio"/> Network <input type="radio"/> SharePoint
Profile 10	<input type="radio"/> FTP <input checked="" type="radio"/> Network <input type="radio"/> SharePoint
Profile 11	<input type="radio"/> FTP <input checked="" type="radio"/> Network <input type="radio"/> SharePoint
Profile 12	<input type="radio"/> FTP <input checked="" type="radio"/> Network <input type="radio"/> SharePoint
Profile 13	<input type="radio"/> FTP <input checked="" type="radio"/> Network <input type="radio"/> SharePoint
Profile 14	<input type="radio"/> FTP <input checked="" type="radio"/> Network <input type="radio"/> SharePoint
Profile 15	<input type="radio"/> FTP <input checked="" type="radio"/> Network <input type="radio"/> SharePoint
Profile 16	<input type="radio"/> FTP <input checked="" type="radio"/> Network <input type="radio"/> SharePoint
Profile 17	<input type="radio"/> FTP <input checked="" type="radio"/> Network <input type="radio"/> SharePoint
Profile 18	<input type="radio"/> FTP <input checked="" type="radio"/> Network <input type="radio"/> SharePoint
Profile 19	<input type="radio"/> FTP <input checked="" type="radio"/> Network <input type="radio"/> SharePoint
Profile 20	<input type="radio"/> FTP <input checked="" type="radio"/> Network <input type="radio"/> SharePoint
Profile 21	<input type="radio"/> FTP <input checked="" type="radio"/> Network <input type="radio"/> SharePoint
Profile 22	<input type="radio"/> FTP <input checked="" type="radio"/> Network <input type="radio"/> SharePoint
Profile 23	<input type="radio"/> FTP <input checked="" type="radio"/> Network <input type="radio"/> SharePoint
Profile 24	<input type="radio"/> FTP <input checked="" type="radio"/> Network <input type="radio"/> SharePoint
Profile 25	<input type="radio"/> FTP <input checked="" type="radio"/> Network <input type="radio"/> SharePoint

5. 왼쪽 탐색 표시줄에서 **Scan to FTP/Network/SharePoint Profile (FTP/네트워크/SharePoint 프로필 스캔)** 메뉴를 클릭합니다.
6. 설정하거나 변경할 프로파일을 선택합니다.
7. **Profile Name (프로파일 이름)** 필드에 이 서버 프로파일의 이름을 입력합니다(최대 15자의 영숫자). 제품은 이 이름을 LCD에 표시합니다.
8. **Network Folder Path (네트워크 폴더 경로)** 필드에 스캔한 데이터를 보내려는 CIFS 서버의 폴더 경로를 입력합니다.
9. **File Name (파일 이름)** 드롭다운 목록을 클릭한 다음 제공된 사전 설정 이름 또는 사용자 정의 이름 중에서 파일 이름 접두어를 선택합니다. 스캔한 문서에 사용되는 파일 이름은 사용자가 선택한 파일 이름 접두어가 되며, 접두어 다음에는 평판/ADF 스캐너 카운터의 마지막 6자리 숫자가 표시되고 마지막으로 파일 확장자가 붙습니다(예: "Estimate_098765.pdf").
10. **Quality (품질)** 드롭다운 목록을 클릭한 다음 품질 설정을 선택합니다. **User Select (사용자 선택)** 옵션을 선택한 경우 스캔 프로파일을 사용할 때마다 설정을 선택하라는 메시지가 표시됩니다.
11. **File Type (파일 형식)** 드롭다운 목록을 클릭한 다음 스캔한 문서에 사용할 파일 유형을 선택합니다. **User Select (사용자 선택)** 옵션을 선택한 경우 스캔 프로파일을 사용할 때마다 설정을 선택하라는 메시지가 표시됩니다.

12. **Document Size (문서 크기)** 드롭다운 목록을 클릭한 다음 목록에서 문서 크기를 선택합니다. 이 단계는 스캔한 파일이 올바른 크기가 되도록 보장하기 위해 필요합니다.
13. **File Size (파일 크기)** 드롭다운 목록을 클릭한 다음 목록에서 파일 크기를 선택합니다.
14. **Remove Background Color (배경색 제거)** 드롭다운 목록을 클릭한 다음 목록에서 레벨을 선택합니다. 이 기능을 사용하면 문서의 배경 색상을 제거하여 스캔한 데이터를 더 읽기 쉽게 만들 수 있습니다.
15. 이 프로파일에 PIN 보호를 적용하려면 **Use PIN for Authentication (인증에 PIN 사용)** 필드에서 **On (켜짐)**을 선택합니다.
16. **Use PIN for Authentication (인증에 PIN 사용)** 필드에 **On (켜짐)**를 선택한 경우 4자리 PIN을 **PIN Code (PIN 코드)** 필드에 입력합니다.
17. 인증 방법을 설정하려면 **Auth. Method (인증 방법)** 메뉴에서 **Auto (자동)**, **Kerberos** 또는 **NTLMv2**를 선택합니다.
18. **Username (사용자 이름)** 필드에서 **Network Folder Path (네트워크 폴더 경로)** 필드에 지정된 폴더에 데이터 쓰기 권한이 있는 사용자 이름(최대 96자)을 입력합니다. 사용자 이름이 도메인의 일부인 경우 다음 스타일 중 하나로 사용자 이름을 입력합니다.
 user@domain
 domain\user (도메인/사용자)
19. **Password (암호)** 필드에 **Username (사용자 이름)** 필드에 입력한 사용자 이름과 연관된 암호(최대 32자)를 입력합니다. **Retype password (암호 다시 입력)** 필드에 암호를 다시 입력합니다.
20. Kerberos 서버 주소를 수동으로 설정하려면 **Kerberos Server Address (Kerberos 서버 주소)** 필드에서 Kerberos 서버 주소를 입력합니다(예: kerberos.example.com; 최대 64자).
21. **Submit (전송)**을 클릭합니다.



?, /, W, ", :, <, >, | 또는 * 문자를 사용하면 전송 오류가 발생할 수 있습니다.

22. SNTP 프로토콜(네트워크 시간 서버)을 구성하거나 제어판의 모든 인증 방법에 대해 날짜, 시간 및 시간대를 정확히 설정해야 합니다. 시간은 Kerberos 서버와 CIFS 서버에서 사용되는 시간과 일치해야 합니다.

✓ 관련 정보

- [네트워크로 스캔\(Windows\)](#)
 - [웹 기반 관리를 사용하여 날짜 및 시간 설정](#)

웹 기반 관리를 사용하여 날짜 및 시간 설정

제품의 시간이 인증을 제공하는 서버에서 사용되는 시간과 일치하도록 웹 기반 관리 또는 제어판을 사용하여 날짜, 시간 및 시간대 설정이 정확히 설정되었는지 확인합니다.

이미 웹 기반 관리 창이 열려있는 경우 1단계를 무시하십시오.

1. 웹 브라우저를 시작합니다.

"https://제품의 IP 주소"를 브라우저의 주소 표시줄에 입력합니다(여기서 "제품의 IP 주소"는 제품의 IP 주소 또는 인쇄 서버 이름입니다). 예: https://192.168.1.2

제품에 암호를 입력하라는 메시지가 표시되면 해당 암호를 입력한 다음 를 클릭합니다.

2. Administrator (관리자) 탭을 클릭합니다.

3. 왼쪽 탐색 표시줄에서 Date&Time (날짜 및 시간) 메뉴를 클릭합니다.

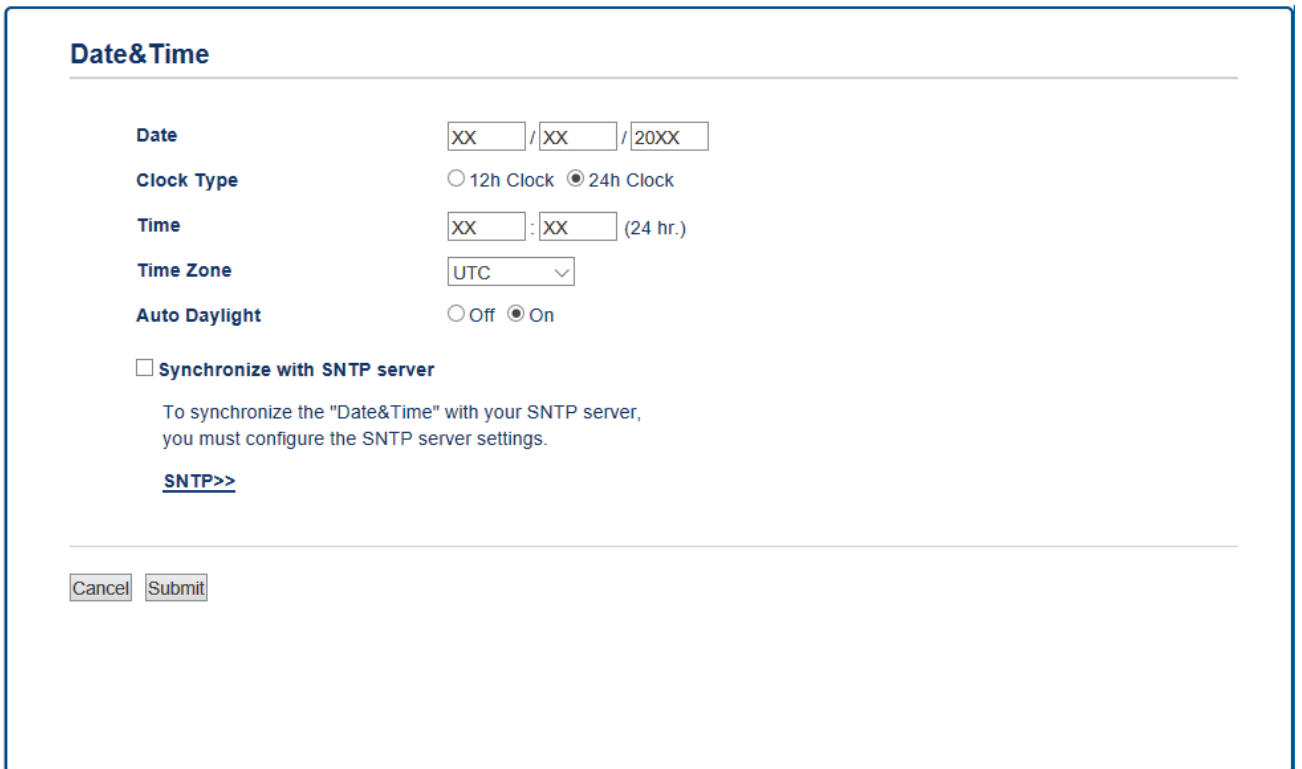

4. Date (날짜) 필드에 날짜를 입력합니다.

5. Clock Type (시계 유형) 필드에서 시계 유형을 선택합니다.

6. Time (시간) 필드에 시간을 입력합니다.

7. Time Zone (시간대) 드롭다운 목록에서 사용자의 지역과 UTC 사이의 시간차를 선택합니다(예를 들어, 미국과 캐나다의 동부 표준 시간대는 UTC-05:00).

8. Auto Daylight (자동 일광 절약 시간) 필드에서 On (켜짐)을 클릭하여 일광 절약 시간에 맞춰 자동으로 변경되도록 제품을 설정합니다. 그러면 봄에는 한 시간 앞으로, 가을에는 한 시간 뒤로 시간이 재설정됩니다(일부 국가의 경우에만 사용 가능).

9. Submit (전송)을 클릭합니다.

관련 정보

- 네트워크로 스캔 프로파일 설정

CIFS 서버로 스캔한 데이터 업로드

>> DCP-L3510CDW/DCP-L3551CDW

>> MFC-L3710CW/MFC-L3735CDN/MFC-L3745CDW/MFC-L3750CDW/MFC-L3770CDW

DCP-L3510CDW/DCP-L3551CDW

1. 문서를 공급합니다.
2.  (스캔)을 누릅니다.
3. ▲ 또는 ▼를 눌러 [네트워크로] 옵션을 선택한 다음 OK를 누릅니다.
4. ▲ 또는 ▼를 눌러 표시된 프로파일 중 하나를 선택한 다음 OK를 누릅니다.
프로파일이 완전하지 않는 경우(예를 들어, 로그인 계정 이름과 암호가 누락되거나 품질 또는 파일 유형이 지정되지 않은 경우), 누락된 정보를 입력하라는 메시지가 나타납니다.
5. Mono Start (흑백 시작) 또는 Colour Start (컬러 시작)를 누릅니다.
제품이 스캐닝을 시작합니다. 제품의 스캐너 유리를 사용 중인 경우 LCD 지침에 따라 스캔 작업을 완료합니다.

MFC-L3710CW/MFC-L3735CDN/MFC-L3745CDW/MFC-L3750CDW/ MFC-L3770CDW

1. 문서를 공급합니다.
2. [스캔] > [네트워크로]를 누릅니다.
3. 웹 기반 관리를 사용하여 설정한 서버 프로파일이 나열됩니다. 원하는 프로파일을 선택합니다. 프로파일이 완전하지 않는 경우(예를 들어, 로그인 계정 이름과 암호가 누락되거나 품질 또는 파일 유형이 지정되지 않은 경우), 누락된 정보를 입력하라는 메시지가 나타납니다.
4. [시작]을 누릅니다.
제품이 스캐닝을 시작합니다. 제품의 스캐너 유리를 사용 중인 경우 터치스크린 안내에 따라 스캔 작업을 완료합니다.

관련 정보

- 네트워크로 스캔(Windows)

SharePoint로 스캔

스캔한 정보를 공유해야 하는 경우 문서를 직접 SharePoint 서버로 스캔합니다. 편의상 서로 다른 프로파일을 구성하여 선호하는 SharePoint로 스캔 대상을 저장합니다.

- [SharePoint로 스캔 프로파일 설정](#)
- [SharePoint 서버로 스캔한 데이터 업로드](#)

SharePoint로 스캔 프로파일 설정

SharePoint로 스캔 프로파일 설정을 통해 스캔하고 스캔한 데이터를 SharePoint 위치로 바로 업로드합니다.

Windows의 경우에는 Microsoft Internet Explorer 11/Microsoft Edge, Mac의 경우에는 Safari 10/11을 사용하는 것이 좋습니다. 사용하는 브라우저에서 자바스크립트와 쿠키가 항상 실행되는지 확인하십시오.

1. 웹 브라우저를 시작합니다.

"https://제품의 IP 주소"를 브라우저의 주소 표시줄에 입력합니다(여기서 "제품의 IP 주소"는 제품의 IP 주소 또는 인쇄 서버 이름입니다). 예: https://192.168.1.2

제품에 암호를 입력하라는 메시지가 표시되면 해당 암호를 입력한 다음 를 클릭합니다.

2. **Scan (스캔)** 탭을 클릭합니다.

3. 왼쪽 탐색 표시줄에서 **Scan to FTP/Network/SharePoint (FTP/네트워크/SharePoint 스캔)** 메뉴를 클릭합니다.

4. **SharePoint** 옵션을 선택한 다음 **Submit (전송)**를 클릭합니다.

Scan to FTP/Network/SharePoint

Profile 1	<input type="radio"/> FTP <input type="radio"/> Network <input checked="" type="radio"/> SharePoint
Profile 2	<input type="radio"/> FTP <input type="radio"/> Network <input checked="" type="radio"/> SharePoint
Profile 3	<input type="radio"/> FTP <input type="radio"/> Network <input checked="" type="radio"/> SharePoint
Profile 4	<input type="radio"/> FTP <input type="radio"/> Network <input checked="" type="radio"/> SharePoint
Profile 5	<input type="radio"/> FTP <input type="radio"/> Network <input checked="" type="radio"/> SharePoint
Profile 6	<input type="radio"/> FTP <input type="radio"/> Network <input checked="" type="radio"/> SharePoint
Profile 7	<input type="radio"/> FTP <input type="radio"/> Network <input checked="" type="radio"/> SharePoint
Profile 8	<input type="radio"/> FTP <input type="radio"/> Network <input checked="" type="radio"/> SharePoint
Profile 9	<input type="radio"/> FTP <input type="radio"/> Network <input checked="" type="radio"/> SharePoint
Profile 10	<input type="radio"/> FTP <input type="radio"/> Network <input checked="" type="radio"/> SharePoint
Profile 11	<input type="radio"/> FTP <input type="radio"/> Network <input checked="" type="radio"/> SharePoint
Profile 12	<input type="radio"/> FTP <input type="radio"/> Network <input checked="" type="radio"/> SharePoint
Profile 13	<input type="radio"/> FTP <input type="radio"/> Network <input checked="" type="radio"/> SharePoint
Profile 14	<input type="radio"/> FTP <input type="radio"/> Network <input checked="" type="radio"/> SharePoint
Profile 15	<input type="radio"/> FTP <input type="radio"/> Network <input checked="" type="radio"/> SharePoint
Profile 16	<input type="radio"/> FTP <input type="radio"/> Network <input checked="" type="radio"/> SharePoint
Profile 17	<input type="radio"/> FTP <input type="radio"/> Network <input checked="" type="radio"/> SharePoint
Profile 18	<input type="radio"/> FTP <input type="radio"/> Network <input checked="" type="radio"/> SharePoint
Profile 19	<input type="radio"/> FTP <input type="radio"/> Network <input checked="" type="radio"/> SharePoint
Profile 20	<input type="radio"/> FTP <input type="radio"/> Network <input checked="" type="radio"/> SharePoint
Profile 21	<input type="radio"/> FTP <input type="radio"/> Network <input checked="" type="radio"/> SharePoint
Profile 22	<input type="radio"/> FTP <input type="radio"/> Network <input checked="" type="radio"/> SharePoint
Profile 23	<input type="radio"/> FTP <input type="radio"/> Network <input checked="" type="radio"/> SharePoint
Profile 24	<input type="radio"/> FTP <input type="radio"/> Network <input checked="" type="radio"/> SharePoint
Profile 25	<input type="radio"/> FTP <input type="radio"/> Network <input checked="" type="radio"/> SharePoint

5. 왼쪽 탐색 표시줄에서 **Scan to FTP/Network/SharePoint Profile (FTP/네트워크/SharePoint 프로필 스캔)** 메뉴를 클릭합니다.
6. 설정하거나 변경할 프로파일을 선택합니다.
7. **Profile Name (프로파일 이름)** 필드에 이 서버 프로파일의 이름을 입력합니다(최대 15자의 영숫자). 제품은 이 이름을 LCD에 표시합니다.
8. **SharePoint Site Address (SharePoint 사이트 주소)** 필드에서, 브라우저의 주소 표시줄에 표시된 전체 대상 주소(예를 들면: <http://SharePointSiteAddress/Shared%20Documents/Forms/AllItems.aspx>) 또는 IP 주소(예를 들면: <http://192.168.0.1/Shared%20Documents/Forms/AllItems.aspx>)를 복사해서 붙여 넣습니다.
9. **File Name (파일 이름)** 드롭다운 목록을 클릭한 다음 제공된 사전 설정 이름 또는 사용자 정의 이름 중에서 파일 이름 접두어를 선택합니다. 스캔한 문서에 사용되는 파일 이름은 사용자가 선택한 파일 이름 접두어가 되며, 접두어 다음에는 평판/ADF 스캐너 카운터의 마지막 6자리 숫자가 표시되고 마지막으로 파일 확장자가 붙습니다(예: "Estimate_098765.pdf").
10. **Quality (품질)** 드롭다운 목록을 클릭한 다음 품질 설정을 선택합니다. **User Select (사용자 선택)** 옵션을 선택한 경우 스캔 프로파일을 사용할 때마다 설정을 선택하라는 메시지가 표시됩니다.

11. **File Type (파일 형식)** 드롭다운 목록을 클릭한 다음 스캔한 문서에 사용할 파일 유형을 선택합니다. **User Select (사용자 선택)** 옵션을 선택한 경우 스캔 프로파일을 사용할 때마다 설정을 선택하라는 메시지가 표시됩니다.
12. **Document Size (문서 크기)** 드롭다운 목록을 클릭한 다음 목록에서 문서 크기를 선택합니다. 이 단계는 스캔한 파일이 올바른 크기가 되도록 보장하기 위해 필요합니다.
13. **File Size (파일 크기)** 드롭다운 목록을 클릭한 다음 목록에서 파일 크기를 선택합니다.
14. **Remove Background Color (배경색 제거)** 드롭다운 목록을 클릭한 다음 목록에서 레벨을 선택합니다. 이 기능을 사용하면 문서의 배경 색상을 제거하여 스캔한 데이터를 더 읽기 쉽게 만들 수 있습니다.
15. 이 프로파일에 PIN 보호를 적용하려면 **Use PIN for Authentication (인증에 PIN 사용)** 필드에서 **On (켜짐)**을 선택합니다.
16. **Use PIN for Authentication (인증에 PIN 사용)** 필드에 **On (켜짐)**를 선택한 경우 4자리 PIN을 **PIN Code (PIN 코드)** 필드에 입력합니다.
17. 인증 방법을 설정하려면 **Auth. Method (인증 방법)** 메뉴에서 **Auto (자동)**, **NTLMv2**, **Kerberos** 또는 **Basic (기본)**를 선택합니다. **Auto (자동)**를 선택하면 인증 방법이 자동으로 감지됩니다.
18. **Username (사용자 이름)** 필드에서 **SharePoint Site Address (SharePoint 사이트 주소)** 필드에 지정된 폴더에 데이터 쓰기 권한이 있는 사용자 이름(최대 96자)을 입력합니다. 사용자 이름이 도메인의 일부인 경우 다음 스타일 중 하나로 사용자 이름을 입력합니다.
 user@domain
 domain\user (도메인/사용자)
19. **Password (암호)** 필드에 **Username (사용자 이름)** 필드에 입력한 사용자 이름과 연관된 암호(최대 32자)를 입력합니다. **Retype password (암호 다시 입력)** 필드에 암호를 다시 입력합니다.
20. Kerberos 서버 주소를 수동으로 설정하려면 **Kerberos Server Address (Kerberos 서버 주소)** 필드에서 Kerberos 서버 주소를 입력합니다(예: kerberos.example.com; 최대 64자).
21. **Submit (전송)**을 클릭합니다.



?, /, W, ", :, <, >, | 또는 * 문자를 사용하면 전송 오류가 발생할 수 있습니다.



관련 정보

- [SharePoint로 스캔](#)

SharePoint 서버로 스캔한 데이터 업로드

>> DCP-L3510CDW/DCP-L3551CDW

>> MFC-L3710CW/MFC-L3735CDN/MFC-L3745CDW/MFC-L3750CDW/MFC-L3770CDW

DCP-L3510CDW/DCP-L3551CDW

1. 문서를 공급합니다.
2.  (스캔)을 누릅니다.
3. ▲ 또는 ▼를 눌러 [SharePoint로] 옵션을 선택한 다음 OK를 누릅니다.
4. ▲ 또는 ▼를 눌러 표시된 프로파일 중 하나를 선택한 다음 OK를 누릅니다.
프로파일이 완전하지 않는 경우(예를 들어, 로그인 계정 이름과 암호가 누락되거나 품질 또는 파일 유형이 지정되지 않은 경우), 누락된 정보를 입력하라는 메시지가 나타납니다.
5. **Mono Start (흑백 시작)** 또는 **Colour Start (컬러 시작)**를 누릅니다.
제품이 스캐닝을 시작합니다. 제품의 스캐너 유리를 사용 중인 경우 LCD 지침에 따라 스캔 작업을 완료합니다.

MFC-L3710CW/MFC-L3735CDN/MFC-L3745CDW/MFC-L3750CDW/ MFC-L3770CDW

1. 문서를 공급합니다.
2. [스캔] > [SharePoint로]를 누릅니다.
3. 웹 기반 관리를 사용하여 설정한 서버 프로파일이 나열됩니다. 원하는 프로파일을 선택합니다. 프로파일이 완전하지 않는 경우(예를 들어, 로그인 계정 이름과 암호가 누락되거나 품질 또는 파일 유형이 지정되지 않은 경우), 누락된 정보를 입력하라는 메시지가 나타납니다.
4. [시작]을 누릅니다.
제품이 스캐닝을 시작합니다. 제품의 스캐너 유리를 사용 중인 경우 터치스크린 안내에 따라 스캔 작업을 완료합니다.

관련 정보

- [SharePoint로 스캔](#)

네트워크에서 스캔을 위한 웹 서비스 (Windows 7, Windows 8 및 Windows 10)

웹 서비스 프로토콜을 사용하여 Windows 7, Windows 8 및 Windows 10 사용자가 네트워크에서 Brother 제품을 사용하여 스캔할 수 있습니다. 웹 서비스를 통해 드라이버를 설치해야 합니다.

- 웹 서비스를 사용하여 스캔에 사용할 드라이버를 설치(Windows 7, Windows 8 및 Windows 10)
- Brother 제품에서 웹 서비스를 사용하여 스캔 (Windows 7, Windows 8 및 Windows 10)
- 웹 서비스에 대한 스캔 설정 구성

웹 서비스를 사용하여 스캔에 사용할 드라이버를 설치(Windows 7, Windows 8 및 Windows 10)

웹 서비스를 사용하여 네트워크에서 프린터를 모니터링합니다.

- Brother 소프트웨어와 드라이버를 설치했는지 확인하십시오.
- 호스트 컴퓨터를 확인하고 Brother 제품이 동일한 서브넷에 있는지 또는 라우터가 두 장치 간에 데이터를 전달하도록 올바르게 구성되어 있는지 확인하십시오.
- 이 설정을 구성하기 전에 Brother 제품의 IP 주소를 구성해야 합니다.

1. 다음 중 하나를 수행합니다.

- Windows 7

 (시작) > 제어판 > 네트워크 및 인터넷 > 네트워크 컴퓨터 및 장치 보기를 클릭합니다.

제품의 웹 서비스 이름이 프린터 아이콘과 함께 나타납니다.

설치할 제품을 마우스 오른쪽 버튼으로 클릭합니다.

- Windows 8

마우스를 바탕 화면 오른쪽 하단 모서리로 이동합니다. 메뉴 모음이 나타나면 **설정 > PC 설정 변경 > 장치 > 장치 추가**를 클릭합니다.

제품의 웹 서비스 이름이 나타납니다.

- Windows 8.1

마우스를 바탕 화면 오른쪽 하단 모서리로 이동합니다. 메뉴 모음이 나타나면 **설정 > PC 설정 변경 > PC 및 장치 > 장치 > 장치 추가**를 클릭합니다.

제품의 웹 서비스 이름이 나타납니다.

- Windows 10

 > Windows 시스템 > 제어판을 클릭합니다. 그룹에서 **장치 추가**를 클릭합니다. **하드웨어 및 소리**



• Brother 제품의 웹 서비스 이름은 제품의 모델 이름 및 MAC 주소(이더넷 주소)입니다(예: Brother MFC-XXXX(모델 이름) [XXXXXXXXXXXX](MAC 주소/이더넷 주소)).

- Windows 8/Windows 10

제품 이름 위로 마우스를 이동하면 제품 정보가 표시됩니다.

2. 다음 중 하나를 수행합니다.

- Windows 7

표시된 메뉴에서 **설치**를 클릭합니다.

- Windows 8/Windows 10

설치하려는 제품을 선택하고 화면 지침에 따릅니다.



드라이버를 제거하려면 **제거** 또는  (**장치 제거**)를 클릭합니다.



관련 정보

- 네트워크에서 스캔을 위한 웹 서비스 (Windows 7, Windows 8 및 Windows 10)

Brother 제품에서 웹 서비스를 사용하여 스캔 (Windows 7, Windows 8 및 Windows 10)

웹 서비스를 통해 스캔 드라이버를 설치한 경우 Brother 제품의 LCD에서 웹 서비스 스캔 메뉴에 액세스할 수 있습니다.

사용 중인 OS와 Brother 제품의 언어 설정이 다를 경우 LCD에 표시된 메시지의 특정 문자가 공백으로 대체될 수 있습니다.

>> [DCP-L3510CDW/DCP-L3551CDW](#)

>> [MFC-L3710CW/MFC-L3735CDN/MFC-L3745CDW/MFC-L3750CDW/MFC-L3770CDW](#)

DCP-L3510CDW/DCP-L3551CDW

1. 문서를 공급합니다.
2.  (스캔)을 누릅니다.
3. ▲ 또는 ▼를 눌러 [웹 서비스] 옵션을 선택한 다음 OK를 누릅니다.
4. ▲ 또는 ▼를 눌러 원하는 스캔 유형을 선택한 다음 OK를 누릅니다.
5. ▲ 또는 ▼를 눌러 스캔 결과를 송신하려는 대상 컴퓨터를 선택한 다음 OK를 누릅니다.
6. **Mono Start (흑백 시작)** 또는 **Colour Start (컬러 시작)**를 누릅니다.
제품이 스캔을 시작합니다.

MFC-L3710CW/MFC-L3735CDN/MFC-L3745CDW/MFC-L3750CDW/ MFC-L3770CDW

1. 문서를 공급합니다.
2. [스캔] > [WS 스캔]를 누릅니다.
3. 스캔 유형을 선택합니다.
4. 데이터를 전송할 컴퓨터 이름을 선택합니다.
5. [시작]을 누릅니다.
제품이 스캔을 시작합니다.

스캐닝 응용 프로그램을 선택해야 할 경우 목록에서 Windows 팩스 및 스캔 또는 Windows 사진 갤러리를 선택합니다.

✓ 관련 정보

- [네트워크에서 스캔을 위한 웹 서비스 \(Windows 7, Windows 8 및 Windows 10\)](#)

웹 서비스에 대한 스캔 설정 구성

1. 다음 중 하나를 수행합니다.

- Windows 7

 (시작) > 장치 및 프린터를 클릭합니다.

- Windows 8

마우스를 바탕 화면 오른쪽 하단 모서리로 이동합니다. 메뉴 표시줄이 나타나면 설정을 클릭한 다음 제어판을 클릭합니다. 그룹에서 장치 및 프린터 보기를 클릭합니다. 하드웨어 및 소리

- Windows 10

 > Windows 시스템 > 제어판을 클릭합니다. 그룹에서 장치 및 프린터 보기를 클릭합니다. 하드웨어 및 소리

2. 제품 아이콘을 마우스 오른쪽 버튼으로 클릭한 다음 스캔 프로필...를 선택합니다. 스캔 프로필 대화 상자가 나타납니다.

3. 사용하려는 스캔 프로필을 선택합니다.

4. 스캐너 목록에서 선택한 스캐너가 스캔을 위해 웹 서비스를 지원하는 Brother 제품인지 확인한 다음 기본값으로 설정 버튼을 클릭합니다.

5. 편집...을 클릭합니다.

기본 프로필 편집 대화 상자가 나타납니다.

6. 원본, 용지 크기, 색 형식, 파일 형식, 해상도(DPI), 밝기 및 대비 설정을 선택합니다.

7. 프로필 저장 버튼을 클릭합니다.

웹 서비스 프로토콜을 사용하여 스캔할 때 이 설정이 적용됩니다.

스캔 응용 프로그램을 선택해야 할 경우 목록에서 Windows 팩스 및 스캔을 선택합니다.

관련 정보

- 네트워크에서 스캔을 위한 웹 서비스 (Windows 7, Windows 8 및 Windows 10)

ControlCenter4에서 스캔 버튼 설정 변경(Windows)

1. 작업 트레이에서  (ControlCenter4) 아이콘을 클릭한 다음 열기를 선택합니다.
2. 장치 설정 탭을 클릭합니다.
3. 스캔 장치 설정 버튼을 클릭합니다.
스캔 장치 설정 대화 상자가 나타납니다.

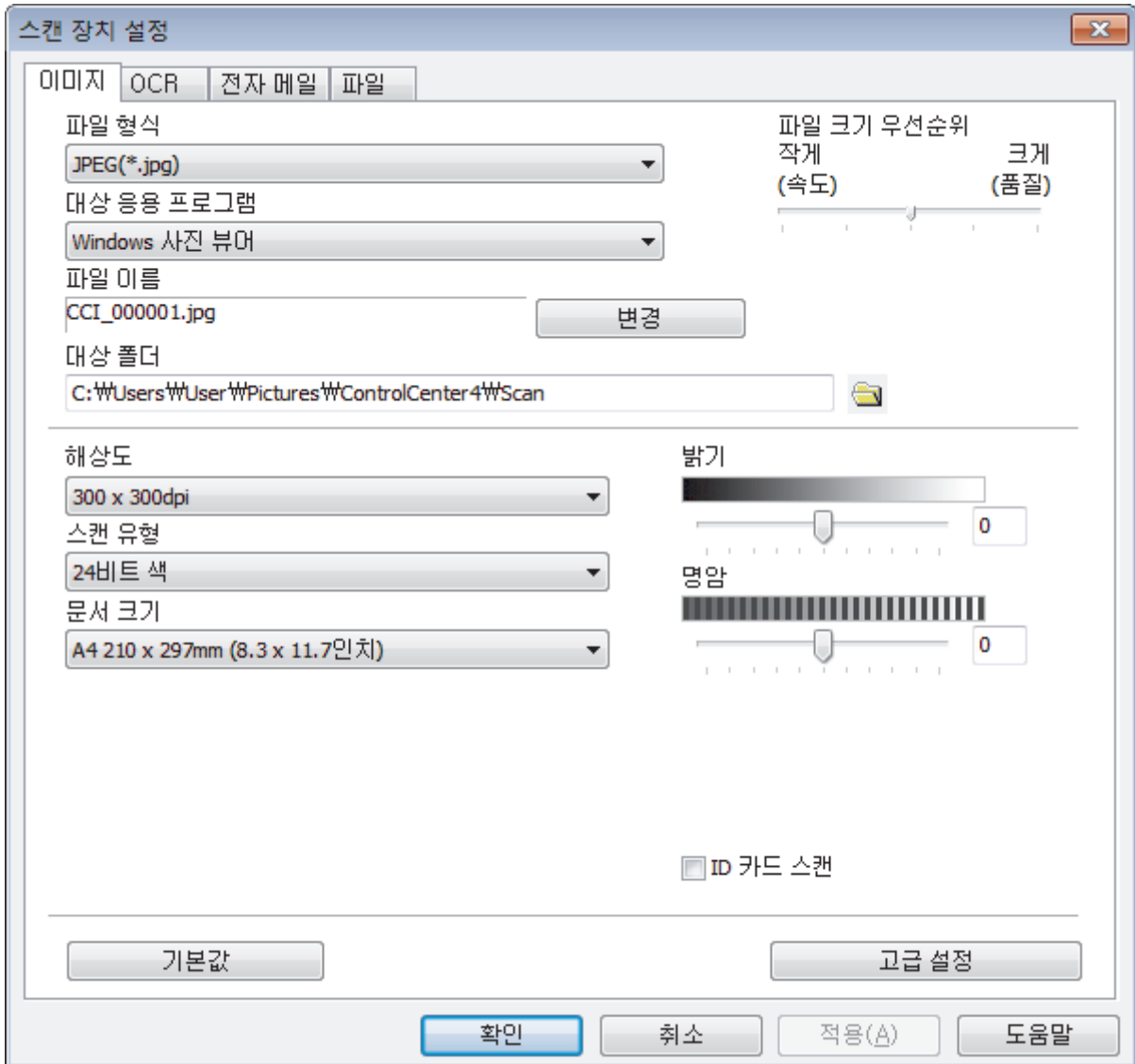

4. 변경하려는 스캔 대상 작업 탭을 클릭합니다(이미지, OCR, 전자 메일 또는 파일).
5. 필요에 따라 설정을 변경합니다.
6. 확인을 클릭합니다.



각 탭은 아래 표에 설명된 것처럼 스캔 대상 중 하나를 나타냅니다.
해당 탭을 클릭하고 원하는 설정을 사용자 지정하여 스캔 대상 설정을 변경합니다.

탭 이름	해당 기능
이미지	이미지로 스캔
OCR	OCR로 스캔
전자 메일	이메일로 스캔
파일	파일로 스캔

설정	적용 가능한 기능			
	이미지	OCR	전자 메일	파일
파일 형식	예	예	예	예
대상 응용 프로그램	예	예	-	-
OCR 언어	-	예	-	-
파일 이름	예	예	예	예
대상 폴더 또는 스캔 위치	예	예	예	예
다른 이름으로 저장 창 표시	-	-	-	예
폴더 표시	-	-	-	예
파일 크기 우선순위	예	-	예	예
해상도	예	예	예	예
스캔 유형	예	예	예	예
문서 크기	예	예	예	예
밝기	예	예	예	예
명암	예	예	예	예
ID 카드 스캔	예	예	예	예
고급 설정	예	예	예	예
기본값	예	예	예	예

파일 형식

스캔한 데이터에 사용할 파일 형식을 선택합니다.

대상 응용 프로그램

드롭다운 목록에서 대상 응용 프로그램을 선택합니다.

OCR 언어

스캔한 문서의 텍스트 언어와 일치하도록 OCR 언어를 설정합니다.

파일 이름

변경을 클릭하여 파일 이름의 접두어를 변경합니다.

대상 폴더

폴더 아이콘을 클릭하고 스캔한 문서를 저장하려는 폴더를 찾아서 선택합니다.

스캔 위치

폴더 또는 **SharePoint** 라디오 버튼을 클릭하여 스캔한 문서를 저장할 대상을 지정합니다.

다른 이름으로 저장 창 표시

이 옵션을 선택하여 스캔할 때마다 스캔된 이미지의 대상을 지정합니다.

폴더 표시

스캔 후 대상 폴더를 자동으로 표시하도록 이 옵션을 선택합니다.

파일 크기 우선순위

스캔한 이미지의 데이터 압축 비율을 조정합니다. **파일 크기 우선순위** 슬라이더를 오른쪽이나 왼쪽으로 이동하여 파일 크기를 변경합니다.

해상도

해상도 드롭다운 목록에서 스캔 해상도를 선택합니다. 해상도가 높으면 메모리를 많이 사용하고 전송 시간도 긴 대신 스캔한 이미지가 섬세합니다.

스캔 유형

다양한 스캔 색 심도를 선택할 수 있습니다.

- **자동**

모든 유형의 문서에 사용합니다. 이 모드는 문서의 알맞은 색 심도를 자동으로 선택합니다.

- **흑백**

텍스트 또는 라인 아트 이미지에 사용합니다.

- **회색(Error diffusion)**

사진 이미지 또는 그래픽에 사용합니다. (오차 흩뿌림은 실제 회색 도트를 사용하지 않고 회색을 모방한 이미지를 만드는 방법. 검정 도트를 특정한 패턴으로 넣어 회색 느낌을 표현함)

- **순회색**

사진 이미지 또는 그래픽에 사용합니다. 이 모드에서는 최대 256가지 회색 음영을 사용하기 때문에 훨씬 정확합니다.

- **24비트 색**

가장 정확한 컬러가 재현된 이미지를 생성하려면 사용합니다. 이 모드는 최대 16,800,000개 컬러를 사용하여 이미지를 스캔하지만 가장 많은 메모리가 필요하고 전송 시간이 가장 오래 걸립니다.

문서 크기

문서 크기 드롭다운 목록에서 정확한 문서 크기를 선택합니다.

- 예를 들어 **1 - 2(A4)** 옵션을 선택하면 스캔한 이미지가 A5 크기 문서 두 개로 나뉘어집니다.

밝기

슬라이더를 좌우로 끌어 이미지를 밝게 또는 어둡게 하여 **밝기** 레벨을 설정합니다. 이미지가 너무 밝을 경우 밝기 레벨을 낮게 설정하고 문서를 다시 스캔합니다. 이미지가 너무 어두울 경우 밝기 레벨을 높게 설정하고 문서를 다시 스캔합니다. 필드에 값을 입력하여 **밝기** 레벨을 설정할 수도 있습니다.

명암

슬라이더를 좌우로 움직여 **명암** 레벨을 높이거나 낮춥니다. 높이면 이미지의 어두운 영역과 밝은 영역이 강조되고 낮추면 회색 영역의 디테일이 살아납니다. 필드에 값을 입력하여 **명암** 레벨을 설정할 수도 있습니다.

ID 카드 스캔

ID 카드의 양면을 한 페이지에 스캔하려면 이 확인란을 선택합니다.

고급 설정

스캔 설정 대화 상자에서 **고급 설정** 버튼을 클릭하여 고급 설정을 구성합니다.

- **주입/패턴 제거**

- 배경색 제거**

- 문서의 배경 컬러를 제거하여 스캔한 데이터를 읽기 쉽게 만듭니다.

- **이미지 회전**

- 스캔한 이미지를 회전합니다.

- **빈 페이지 건너뛰기**

- 스캐닝 결과에서 문서의 빈 페이지를 제거합니다.

- **스캔 결과 표시**

- 컴퓨터 화면에 저장된 총 페이지 수 및 건너뛴 빈 페이지를 표시합니다.

- **자동 디스큐**

- 비뚤한 문서를 자동으로 수정하도록 제품을 설정합니다.

기본값

모든 설정을 출고 시 설정값으로 복구하려면 이 옵션을 선택합니다

✓ 관련 정보

- [Brother 제품의 스캔 버튼을 사용하여 스캔](#)

관련 내용:

- [사진 및 그래픽 스캔](#)
- [스캔한 데이터를 폴더에 PDF 파일로 저장](#)

-
- 편집 가능한 텍스트 파일로 스캔(OCR)
 - 이메일 첨부 파일로 스캔
-

Brother iPrint&Scan에서 스캔 버튼 설정 변경(Mac)

1. Finder 메뉴 표시줄에서 이동 > 응용 프로그램을 클릭하고 iPrint&Scan 아이콘을 두 번 클릭합니다.
Brother iPrint&Scan 화면이 나타납니다.
2. Brother 제품을 선택하지 않았다면 장치를 선택하십시오 버튼을 클릭하고 화면 지침에 따라 Brother 제품을 선택합니다.
3. 장치 스캔 설정 버튼을 클릭하고 화면 지침에 따라 스캔 설정을 변경합니다.

✓ 관련 정보

- Brother 제품의 스캔 버튼을 사용하여 스캔

관련 내용:

- Brother iPrint&Scan(Mac)을 사용한 스캔
- 사진 및 그래픽 스캔
- 스캔한 데이터를 폴더에 PDF 파일로 저장
- 편집 가능한 텍스트 파일로 스캔(OCR)
- 이메일 첨부 파일로 스캔

서명된 PDF의 인증서 구성

스캔 기능에 대해 Signed PDF(서명된 PDF) 를 선택한 경우 웹 기반 관리를 사용하여 제품에 인증서를 구성해야 합니다.

서명된 PDF를 사용하려면 제품과 컴퓨터에 인증서를 설치해야 합니다.

1. 웹 브라우저를 시작합니다.

"https://제품의 IP 주소"를 브라우저의 주소 표시줄에 입력합니다(여기서 "제품의 IP 주소"는 제품의 IP 주소 또는 인쇄 서버 이름입니다). 예: https://192.168.1.2

제품에 암호를 입력하라는 메시지가 표시되면 해당 암호를 입력한 다음 를 클릭합니다.

2. Administrator (관리자) 탭을 클릭합니다.

3. 왼쪽 탐색 표시줄에서 Signed PDF (서명된 PDF) 메뉴를 클릭합니다.

서명된 PDF 구성 대화 상자가 나타납니다.

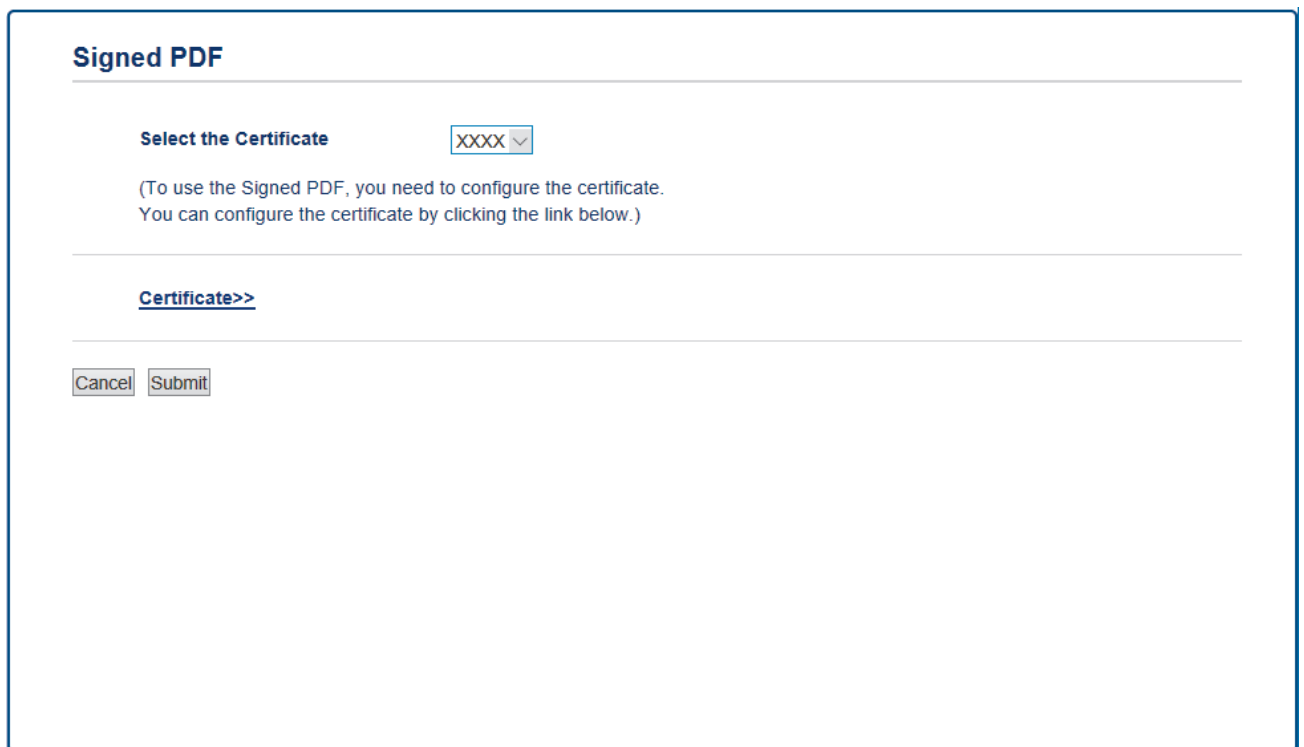

Signed PDF

Select the Certificate

(To use the Signed PDF, you need to configure the certificate.
You can configure the certificate by clicking the link below.)

[Certificate>>](#)

4. Select the Certificate (인증서 선택) 드롭다운 목록을 클릭한 다음 해당 인증서를 선택합니다.

5. Submit (전송)을 클릭합니다.

✓ 관련 정보

- Brother 제품의 스캔 버튼을 사용하여 스캔

컴퓨터에서 스캐닝 해제

컴퓨터에서 스캔 기능을 해제할 수 있습니다. 웹 기반 관리를 사용하여 pull scan 설정을 설정합니다.

1. 웹 브라우저를 시작합니다.

"https://제품의 IP 주소"를 브라우저의 주소 표시줄에 입력합니다(여기서 "제품의 IP 주소"는 제품의 IP 주소 또는 인쇄 서버 이름입니다). 예: https://192.168.1.2

제품에 암호를 입력하라는 메시지가 표시되면 해당 암호를 입력한 다음 를 클릭합니다.

2. **Scan (스캔)** 탭을 클릭합니다.

3. 왼쪽 탐색 표시줄에서 **Scan from PC (PC에서 스캔)** 메뉴를 클릭합니다.

4. **Pull Scan (Pull 스캔)** 필드에서 **Disabled (사용 안함)**을 클릭합니다.

5. **Submit (전송)**을 클릭합니다.

관련 정보

- [Brother 제품의 스캔 버튼을 사용하여 스캔](#)

컴퓨터에서 스캔 (Windows)

Brother 제품에서 사진 및 문서를 스캔하기 위해 컴퓨터를 사용하는 몇 가지 방법이 있습니다. Brother에서 제공하는 소프트웨어 응용 프로그램 또는 자주 사용하는 스캐닝 응용 프로그램을 사용합니다.

- ControlCenter4 홈 모드를 사용하여 스캔(Windows)
- ControlCenter4 고급 모드를 사용하여 스캔(Windows)
- Nuance™ PaperPort™ 14SE 또는 기타 Windows 응용 프로그램을 사용한 스캔
- Windows 팩스 및 스캔 사용하여 스캔

ControlCenter4 홈 모드를 사용하여 스캔(Windows)

ControlCenter4 홈 모드를 사용하여 제품의 기본 기능에 액세스합니다.

- [ControlCenter4 홈 모드를 사용하여 스캔\(Windows\)](#)
- [ControlCenter4 홈 모드를 사용하여 스캔한 데이터를 폴더에 PDF 파일로 저장 \(Windows\)](#)
- [ControlCenter4 홈 모드를 사용하여 자동으로 문서 양면 스캔\(Windows\)](#)
- [ControlCenter4 홈 모드의 스캔 설정\(Windows\)](#)



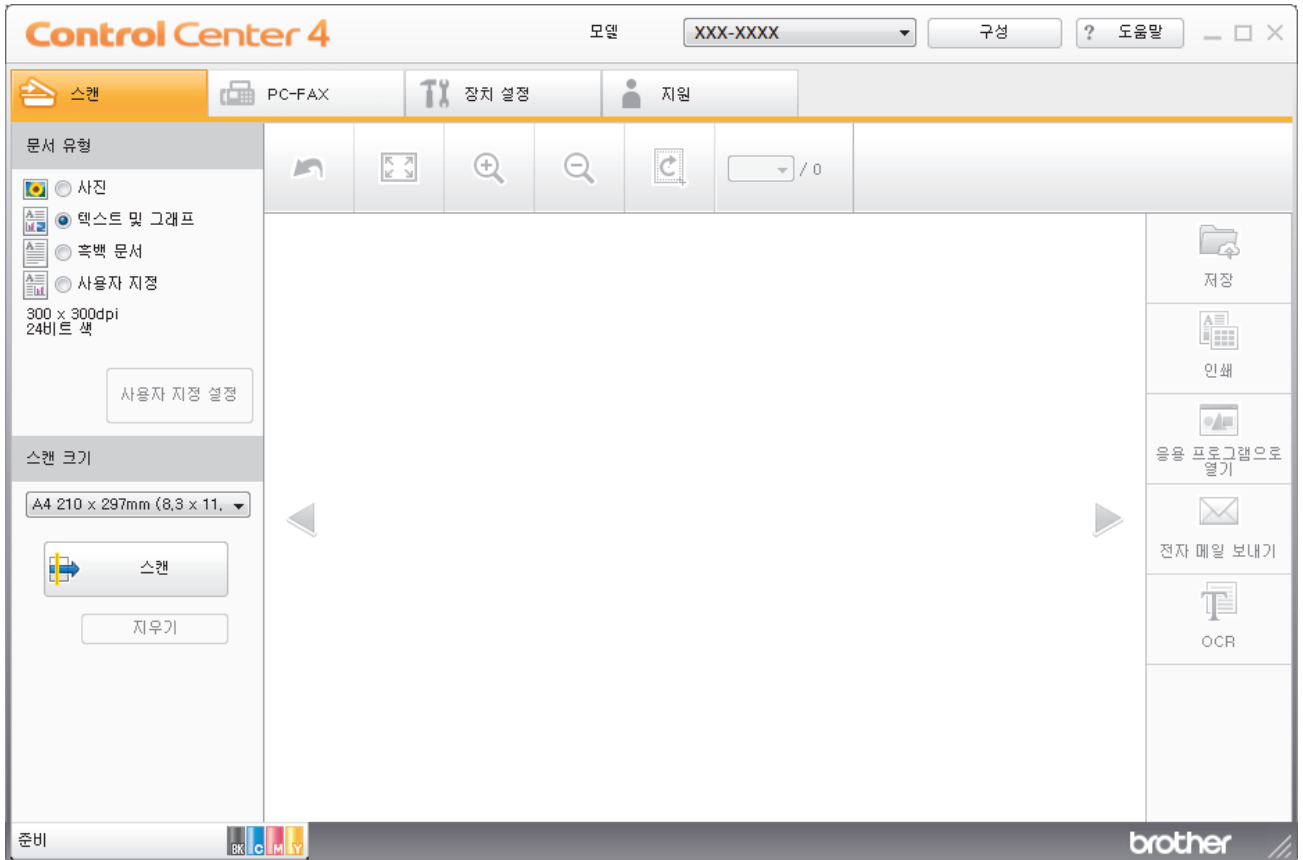

ControlCenter4 홈 모드를 사용하여 스캔(Windows)

ControlCenter4의 모드 설정으로 홈 모드를 선택합니다.

1. 문서를 공급합니다.
2. 작업 트레이에서  (ControlCenter4) 아이콘을 클릭한 다음 열기를 선택합니다.
3. 스캔 탭을 클릭합니다.



4. 문서 유형을 선택합니다.
5. 필요한 경우 문서의 스캔 크기를 변경합니다.
6.  (스캔)을 클릭합니다.

본 제품에서 스캔이 시작되고 스캔한 이미지가 이미지 뷰어에 표시됩니다.
7. 왼쪽 또는 오른쪽 화살표 버튼을 클릭하여 각 스캔한 페이지를 미리 봅니다.
8. 필요한 경우 스캔한 이미지를 잘라냅니다.
9. 다음 중 하나를 수행합니다.
 - 스캔한 데이터를 저장하려면  (저장)를 클릭합니다.
 - 스캔한 데이터를 인쇄하려면  (인쇄)를 클릭합니다.
 - 다른 응용 프로그램에서 스캔한 데이터를 열려면  (응용 프로그램으로 열기)을 클릭합니다.
 - 스캔한 데이터를 이메일에 첨부하려면  (전자 메일 보내기)을 클릭합니다.
 - 스캔한 문서를 편집 가능한 텍스트 파일로 변환하려면  (OCR)를 클릭합니다. (특정 모델의 경우에만 사용 가능)



관련 정보

- ControlCenter4 홈 모드를 사용하여 스캔(Windows)
 - ControlCenter4 홈 모드를 사용하여 문서 유형 선택(Windows)
 - ControlCenter4 홈 모드를 사용하여 스캔 크기 변경(Windows)
 - ControlCenter4 홈 모드를 사용하여 스캔한 이미지 잘라내기(Windows)
 - ControlCenter4 홈 모드를 사용하여 스캔한 데이터 인쇄(Windows)
 - ControlCenter4 홈 모드를 사용하여 응용 프로그램으로 스캔(Windows)

Home > 스캔 > 컴퓨터에서 스캔 (Windows) > ControlCenter4 홈 모드를 사용하여 스캔 (Windows) > ControlCenter4 홈 모드를 사용하여 스캔(Windows) > ControlCenter4 홈 모드를 사용하여 문서 유형 선택(Windows)

ControlCenter4 홈 모드를 사용하여 문서 유형 선택(Windows)

- 스캔하려는 원본 유형과 일치하는 문서 유형 옵션을 선택합니다.

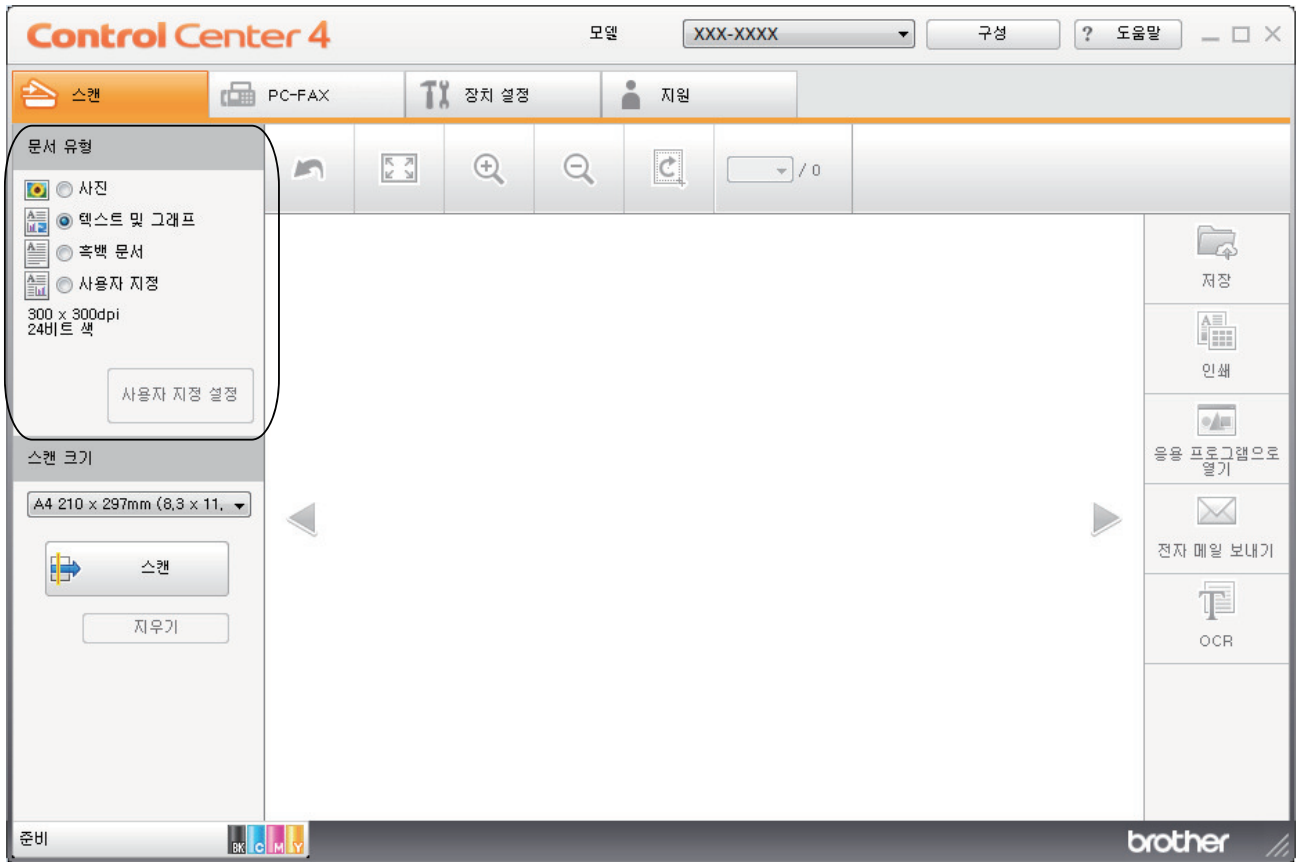

옵션	설명
사진	600 x 600dpi 24비트 색
텍스트 및 그래프	300 x 300dpi 24비트 색
흑백 문서	200 x 200dpi 흑백
사용자 지정	300 x 300dpi(기본값 24비트 색) 사용자 지정 설정 버튼에서 원하는 스캔 설정을 선택합니다.

✓ 관련 정보

- ControlCenter4 홈 모드를 사용하여 스캔(Windows)
 - 스캔 설정 사용자 지정(Windows)

스캔 설정 사용자 지정(Windows)

문서 유형 목록에서 사용자 지정을 선택하여 고급 스캔 설정을 변경합니다.

- 사용자 지정을 선택한 다음 사용자 지정 설정 버튼을 클릭합니다.

사용자 지정 스캔 설정 대화 상자가 나타납니다.

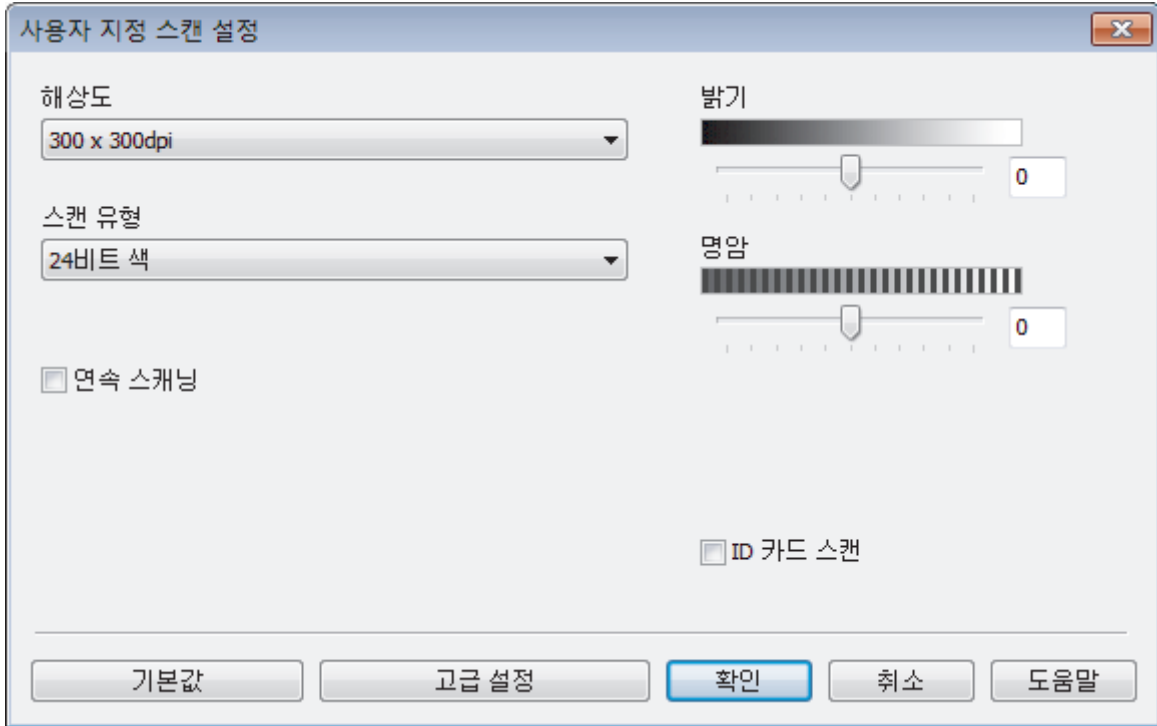

다음과 같은 설정을 변경할 수 있습니다.

해상도

해상도 드롭다운 목록에서 스캔 해상도를 선택합니다. 해상도가 높으면 메모리를 많이 사용하고 전송 시간도 긴 대신 스캔한 이미지가 섬세합니다.

스캔 유형

다양한 스캔 색 심도를 선택할 수 있습니다.

- **자동**
모든 유형의 문서에 사용합니다. 이 모드는 문서의 알맞은 색 심도를 자동으로 선택합니다.
- **흑백**
텍스트 또는 라인 아트 이미지에 사용합니다.
- **회색(Error diffusion)**
사진 이미지 또는 그래픽에 사용합니다. (오차 흩뿌림은 실제 회색 도트를 사용하지 않고 회색을 모방한 이미지를 만드는 방법. 검정 도트를 특정한 패턴으로 넣어 회색 느낌을 표현함)
- **순회색**
사진 이미지 또는 그래픽에 사용합니다. 이 모드에서는 최대 256가지 회색 음영을 사용하기 때문에 훨씬 정확합니다.
- **24비트 색**
가장 정확한 컬러가 재현된 이미지를 생성하려면 사용합니다. 이 모드는 최대 16,800,000개 컬러를 사용하여 이미지를 스캔하지만 가장 많은 메모리가 필요하고 전송 시간이 가장 오래 걸립니다.

밝기

슬라이더를 좌우로 끌어 이미지를 밝게 또는 어둡게 하여 **밝기** 레벨을 설정합니다. 이미지가 너무 밝을 경우 밝기 레벨을 낮게 설정하고 문서를 다시 스캔합니다. 이미지가 너무 어두울 경우 밝기 레벨을 높게 설정하고 문서를 다시 스캔합니다. 필드에 값을 입력하여 **밝기** 레벨을 설정할 수도 있습니다.

명암

슬라이더를 좌우로 움직여 **명암** 레벨을 높이거나 낮춥니다. 높이면 이미지의 어두운 영역과 밝은 영역이 강조되고 낮추면 회색 영역의 디테일이 살아납니다. 필드에 값을 입력하여 **명암** 레벨을 설정할 수도 있습니다.

연속 스캐닝

여러 페이지를 스캔하려면 이 옵션을 선택합니다. 페이지를 스캔한 후 스캔을 계속을 선택하거나 작업을 마칩니다.

양면 스캔 (MFC-L3770CDW)

문서의 양면을 스캔하려면 이 확인란을 선택합니다. 자동 양면 스캔 기능을 사용할 때는 생성된 데이터 파일이 올바르게 표시되도록 원본의 레이아웃에 따라 **긴 가장자리 바인딩** 또는 **짧은 가장자리 바인딩** 옵션을 선택해야 합니다.

ID 카드 스캔

ID 카드의 양면을 한 페이지에 스캔하려면 이 확인란을 선택합니다.

고급 설정

스캔 설정 대화 상자에서 **고급 설정** 버튼을 클릭하여 고급 설정을 구성합니다.

- **주입/패턴 제거**
 - **배경색 제거**
문서의 배경 컬러를 제거하여 스캔한 데이터를 읽기 쉽게 만듭니다.
- **이미지 회전**
스캔한 이미지를 회전합니다.
- **빈 페이지 건너뛰기**
스캐닝 결과에서 문서의 빈 페이지를 제거합니다.
- **스캔 결과 표시**
컴퓨터 화면에 저장된 총 페이지 수 및 건너뛴 빈 페이지를 표시합니다.
- **자동 디스큐**
비딱한 문서를 자동으로 수정하도록 제품을 설정합니다.



관련 정보

- [ControlCenter4 홈 모드를 사용하여 문서 유형 선택\(Windows\)](#)

Home > 스캔 > 컴퓨터에서 스캔 (Windows) > ControlCenter4 홈 모드를 사용하여 스캔 (Windows) > ControlCenter4 홈 모드를 사용하여 스캔(Windows) > ControlCenter4 홈 모드를 사용하여 스캔 크기 변경(Windows)

ControlCenter4 홈 모드를 사용하여 스캔 크기 변경(Windows)

스캔 속도를 높이려면 스캔 크기 드롭다운 목록에서 정확한 문서 크기를 선택합니다.

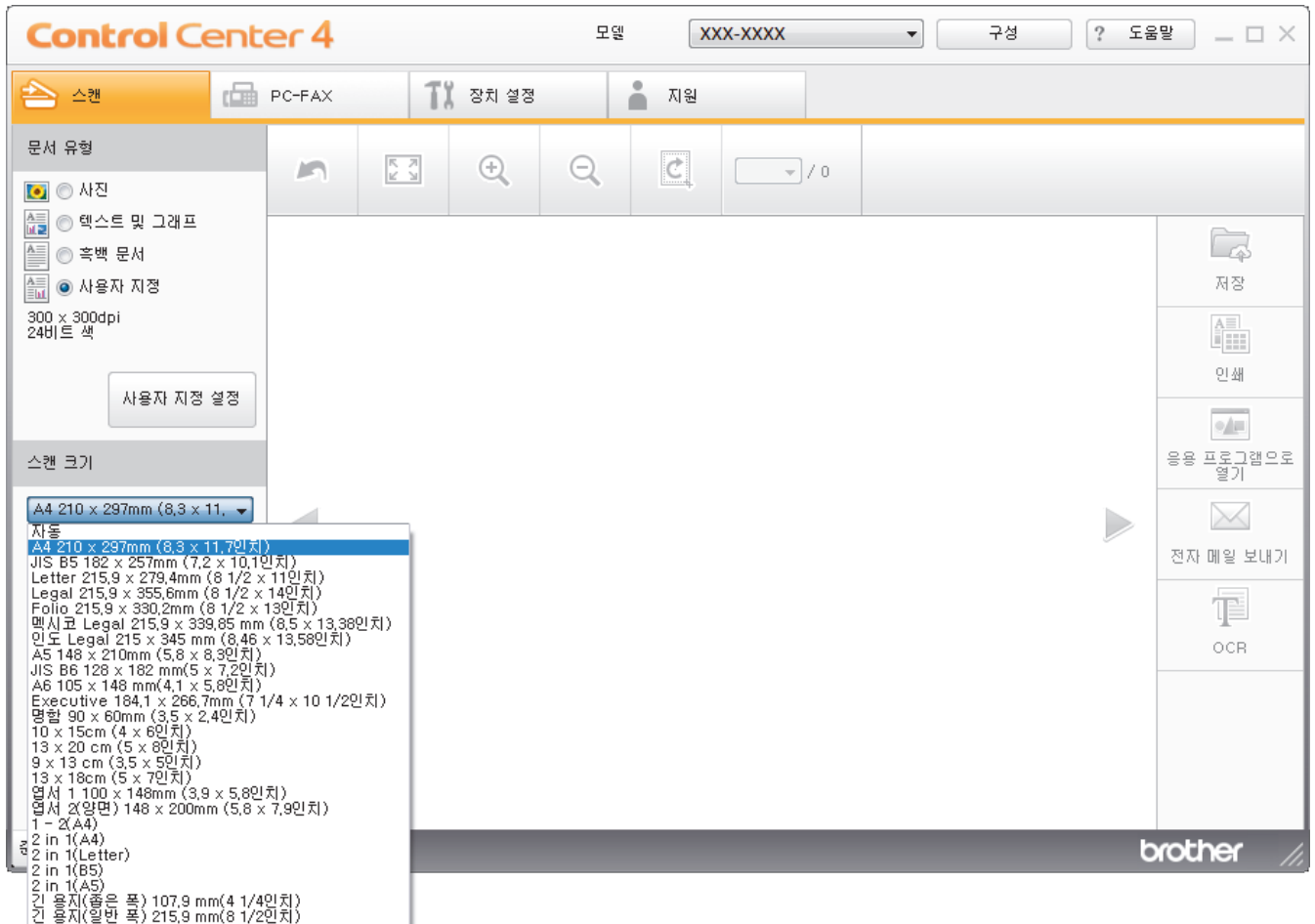

✓ 관련 정보

- ControlCenter4 홈 모드를 사용하여 스캔(Windows)

ControlCenter4 홈 모드를 사용하여 스캔한 이미지 잘라내기(Windows)

이미지 편집 도구 모음에서 자르기 도구를 사용하면 스캔한 이미지에서 원치 않는 영역을 잘라낼 수 있습니다. 확대 및 축소 도구를 사용하여 잘라낸 이미지를 볼 수 있습니다.

이미지 편집 도구 모음

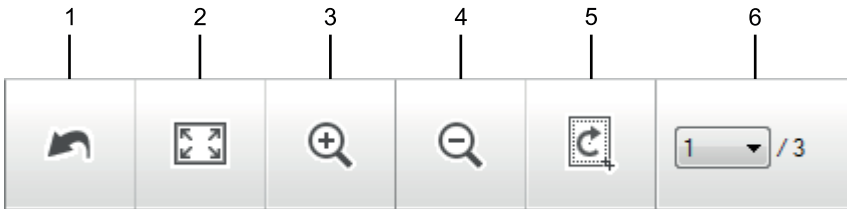

1. 다시 시작

선택한 이미지에 적용한 모든 편집 작업을 취소합니다. 편집한 이미지가 원래의 상태로 돌아갑니다.

2. 창에 맞추기

전체 이미지가 창에 맞도록 스캔한 이미지를 표시합니다.

3. 확대

스캔한 이미지를 확대합니다.

4. 축소

스캔한 이미지를 축소합니다.

5. 자르기 및 편집

이미지의 외곽 부분을 제거합니다. **자르기 및 편집** 버튼을 클릭한 다음 잘라낸 후 유지할 영역을 포함하도록 프레임을 변경합니다.

6. 페이지 카운터

스캔한 페이지의 페이지 번호가 이미지 뷰어에 제대로 표시되는지 나타냅니다. 서로 다른 페이지를 표시하려면 원하는 페이지 번호를 드롭다운 목록 페이지 번호 목록에서 선택합니다.



여러 페이지를 스캔한 경우 미리 보기 창에서 왼쪽 또는 오른쪽 화살표 버튼을 클릭하여 다음 또는 이전 스캔 페이지를 볼 수 있습니다.

1. 문서를 스캔합니다.

2.  (**자르기 및 편집**)을 클릭하여 스캔한 이미지를 편집합니다.

자르기 및 편집 - ControlCenter4 창이 나타납니다.

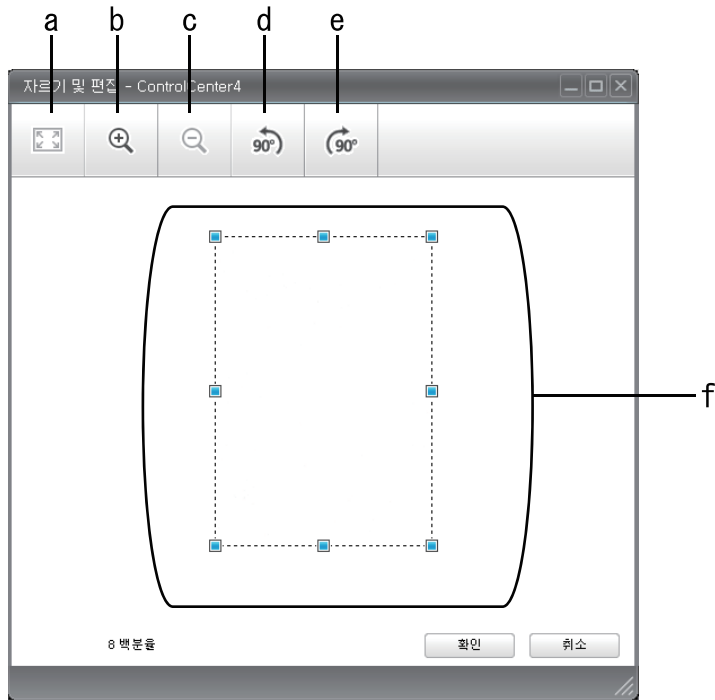

- a. 스캔한 이미지를 확장하여 전체 이미지를 창에 맞춥니다.
 - b. 이미지를 확대합니다.
 - c. 이미지를 축소합니다.
 - d. 이미지를 시계 반대 방향으로 90도 회전합니다.
 - e. 이미지를 시계 방향으로 90도 회전합니다.
 - f. 프레임을 클릭하고 끌어서 잘라낼 영역을 조절합니다.
3. **확인**을 클릭합니다.
 편집한 이미지가 이미지 뷰어에 표시됩니다.

✓ 관련 정보

- ControlCenter4 홈 모드를 사용하여 스캔(Windows)

ControlCenter4 홈 모드를 사용하여 스캔한 데이터 인쇄(Windows)

Brother 제품에서 문서를 스캔한 다음 ControlCenter4에서 제공하는 프린터 드라이버 기능을 사용하여 인쇄합니다.

1. 문서를 스캔합니다.
2. 인쇄를 클릭합니다.



- a. 현재 선택한 이미지를 표시합니다.
 - b. 특정 프린터 설정을 변경하려면 **속성** 버튼을 클릭합니다.
 - c. **용지 크기**, **용지 종류** 및 **레이아웃** 옵션을 선택합니다. 현재 설정이 파란색 사각형으로 표시됩니다.
3. 인쇄 설정을 구성한 다음 **인쇄 시작** 버튼을 클릭합니다.

✓ 관련 정보

- [ControlCenter4 홈 모드를 사용하여 스캔\(Windows\)](#)

Home > 스캔 > 컴퓨터에서 스캔 (Windows) > ControlCenter4 홈 모드를 사용하여 스캔 (Windows) > ControlCenter4 홈 모드를 사용하여 스캔(Windows) > ControlCenter4 홈 모드를 사용하여 응용 프로그램으로 스캔(Windows)

ControlCenter4 홈 모드를 사용하여 응용 프로그램으로 스캔(Windows)

응용 프로그램으로 열기 버튼을 사용하면 이미지를 그래픽 응용 프로그램으로 직접 스캔하여 편집할 수 있습니다.

ControlCenter4의 모드 설정으로 홈 모드를 선택합니다.

1. 문서를 공급합니다.
2. 작업 트레이에서  (ControlCenter4) 아이콘을 클릭한 다음 열기를 선택합니다.
3. 스캔 탭을 클릭합니다.

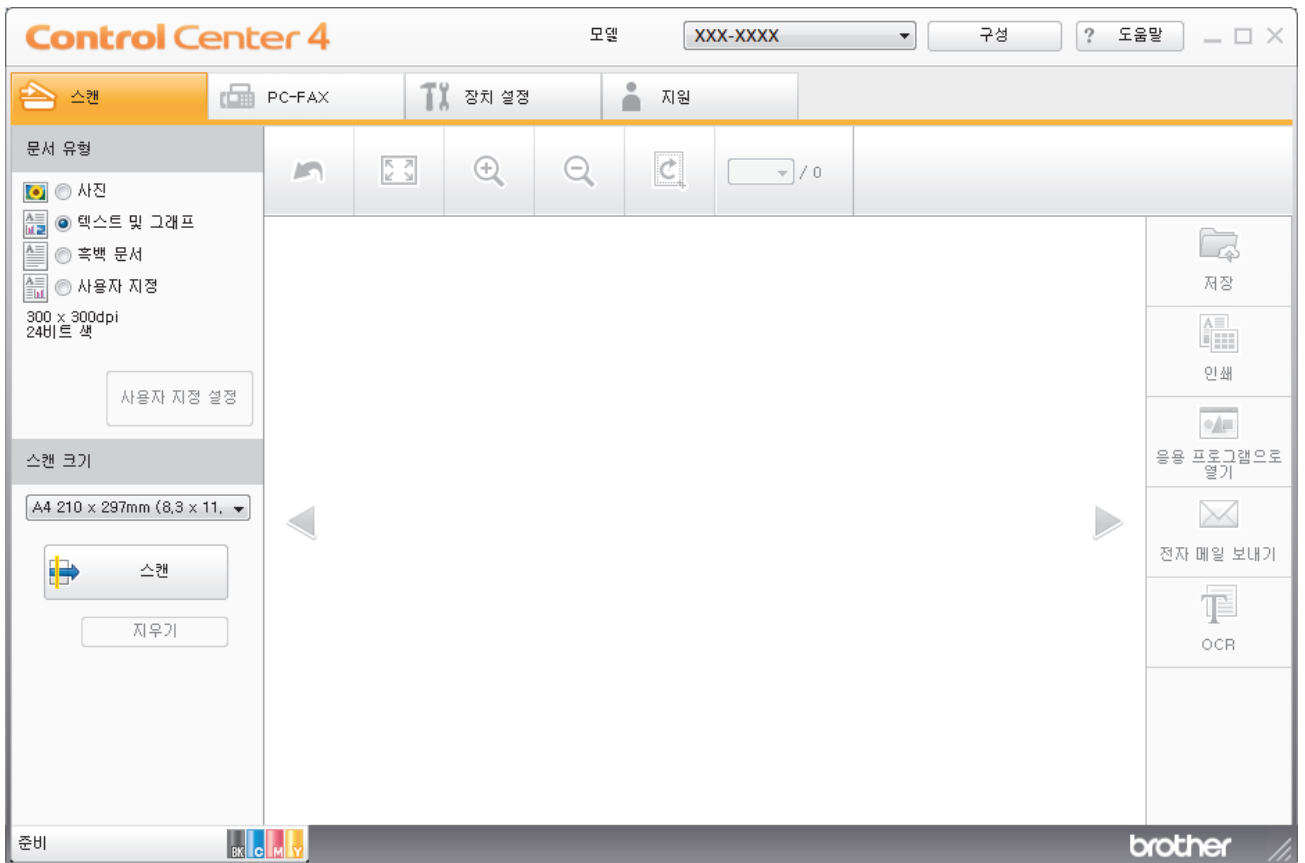

4. 문서 유형을 선택합니다.
5. 필요한 경우 문서 크기를 변경합니다.
6.  (스캔)을 클릭합니다.
본 제품에서 스캔이 시작되고 스캔한 이미지가 이미지 뷰어에 표시됩니다.
7. 왼쪽 또는 오른쪽 화살표 버튼을 클릭하여 각 스캔한 페이지를 미리 봅니다.
8. 필요한 경우 스캔한 이미지를 잘라냅니다.
9. 응용 프로그램으로 열기 버튼을 클릭합니다.
10. 드롭다운 목록에서 응용 프로그램을 선택한 다음 확인을 클릭합니다.
선택한 응용 프로그램에서 이미지가 열립니다.

✓ 관련 정보

- [ControlCenter4 홈 모드를 사용하여 스캔\(Windows\)](#)

ControlCenter4 홈 모드를 사용하여 스캔한 데이터를 폴더에 PDF 파일로 저장(Windows)

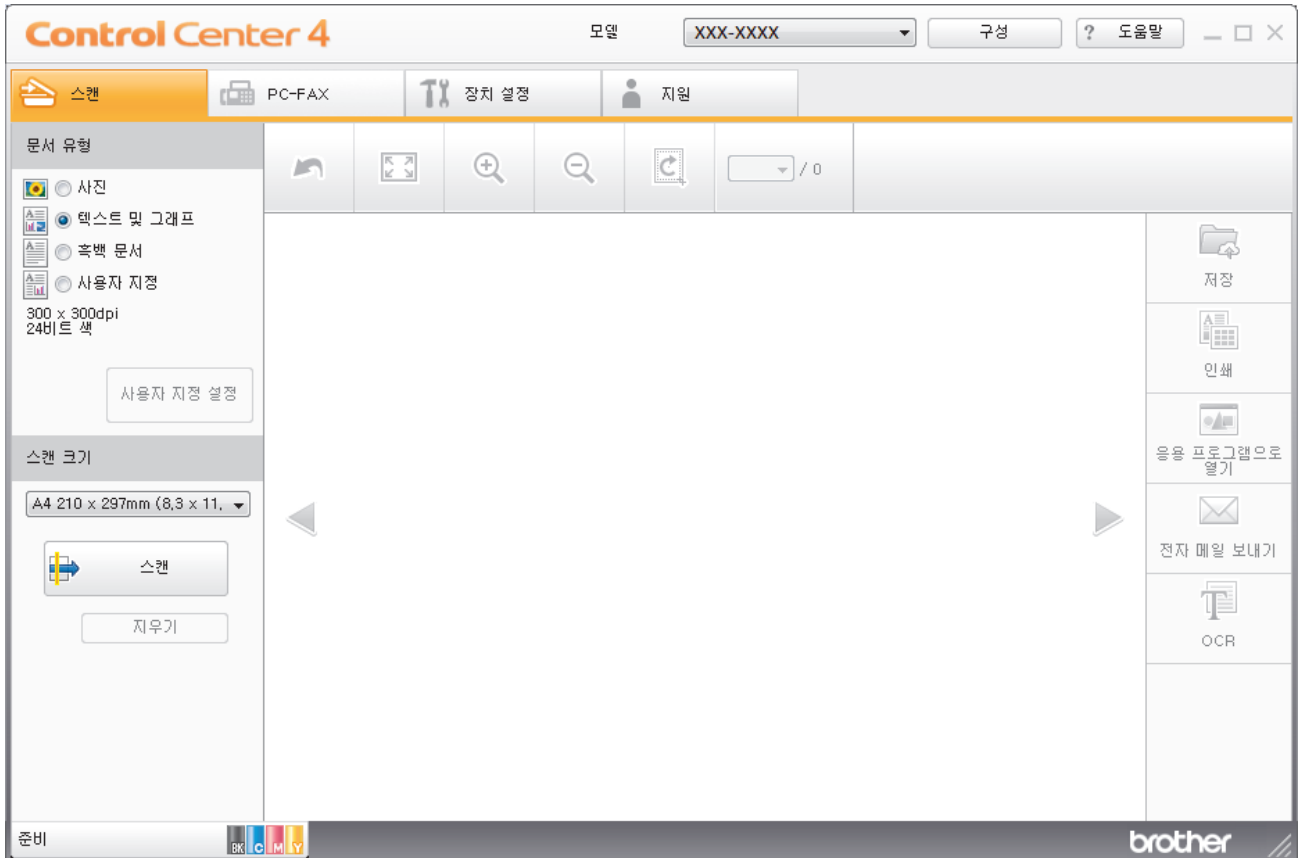

ControlCenter4의 모드 설정으로 **홈 모드**를 선택합니다.

1. 문서를 공급합니다.
2. 작업 트레이에서  (ControlCenter4) 아이콘을 클릭한 다음 열기를 선택합니다.
3. 스캔 탭을 클릭합니다.

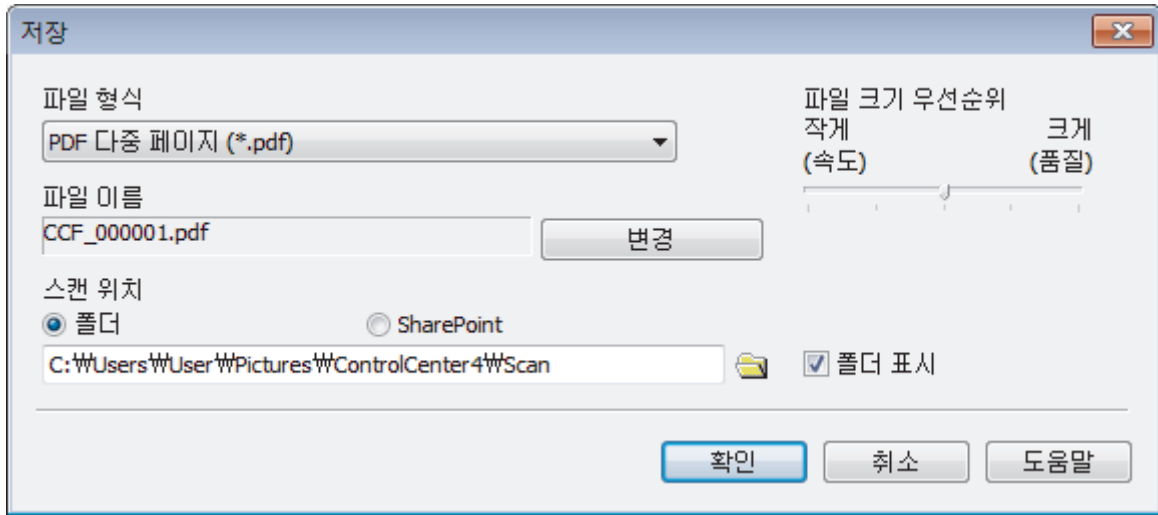

4. 문서 유형을 선택합니다.
5. 필요한 경우 문서 크기를 변경합니다.
6.  (스캔)을 클릭합니다.
본 제품에서 스캔이 시작되고 스캔한 이미지가 이미지 뷰어에 표시됩니다.
7. 왼쪽 또는 오른쪽 화살표 버튼을 클릭하여 각 스캔한 페이지를 미리 봅니다.
8. 저장을 클릭합니다.
저장 대화 상자가 나타납니다.
9. 파일 형식 드롭다운 목록을 클릭한 다음 PDF 파일을 선택합니다.



 문서를 암호로 보호된 PDF로 저장하려면 **파일 형식** 드롭다운 목록에서 **Secure PDF 단일 페이지(*.pdf)** 또는 **Secure PDF 다중 페이지(*.pdf)**를 선택하고  를 클릭한 후 암호를 입력합니다.

10. 파일 이름을 변경하려면 필요 시 **변경** 버튼을 클릭합니다.
11. 폴더 아이콘을 클릭하고 스캔한 문서를 저장하려는 폴더를 찾아서 선택합니다.
12. **확인**을 클릭합니다.
스캔한 문서가 PDF로 대상 폴더에 저장됩니다.

관련 정보

- [ControlCenter4 홈 모드를 사용하여 스캔\(Windows\)](#)

ControlCenter4 홈 모드를 사용하여 자동으로 문서 양면 스캔(Windows)

관련 모델: MFC-L3770CDW

ControlCenter4의 모드 설정으로 **홈 모드**를 선택합니다.

1. ADF에 문서를 넣습니다.





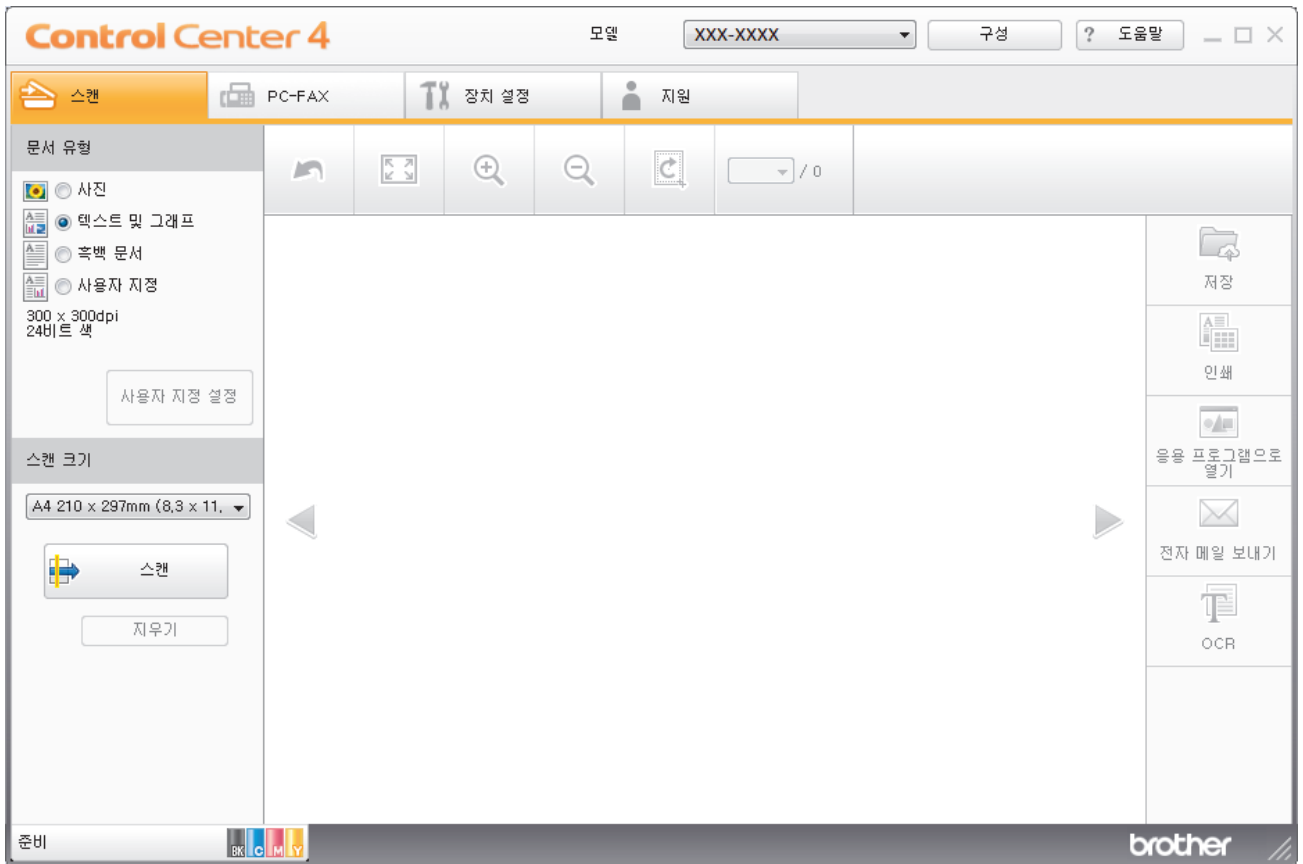

문서의 양면을 자동으로 스캔하려면 평판 스캐너 유리가 아니라 ADF를 사용해야 합니다.

2. 작업 트레이에서  (ControlCenter4) 아이콘을 클릭한 다음 열기를 선택합니다.
3. 스캔 탭을 클릭합니다.



4. 문서 유형에서 사용자 지정을 선택한 다음 사용자 지정 설정 버튼을 클릭합니다.
사용자 지정 스캔 설정 대화 상자가 나타납니다.
5. 양면 스캔 확인란을 선택합니다.
6. 원본 레이아웃에 따라 긴 가장자리 바인딩 또는 짧은 가장자리 바인딩 옵션을 선택합니다.
7. 필요에 따라 다른 사용자 지정 스캔 설정을 구성합니다.
8. 확인을 클릭합니다.
9.  (스캔)을 클릭합니다.
본 제품에서 스캔이 시작되고 스캔한 이미지가 이미지 뷰어에 표시됩니다.
10. 왼쪽 또는 오른쪽 화살표 버튼을 클릭하여 각 스캔한 페이지를 미리 봅니다.
11. 다음 중 하나를 수행합니다.

- 스캔한 데이터를 저장하려면  (저장)를 클릭합니다.

-
- 스캔한 데이터를 인쇄하려면  (인쇄)를 클릭합니다.
 - 다른 응용 프로그램에서 스캔한 데이터를 열려면  (응용 프로그램으로 열기)을 클릭합니다.
 - 스캔한 데이터를 이메일에 첨부하려면  (전자 메일 보내기)을 클릭합니다.
 - 스캔한 문서를 편집 가능한 텍스트 파일로 변환하려면  (OCR)를 클릭합니다. (특정 모델의 경우에만 사용 가능)

관련 정보

- [ControlCenter4 홈 모드를 사용하여 스캔\(Windows\)](#)
-

ControlCenter4 홈 모드의 스캔 설정(Windows)

설정	적용 가능한 기능			
	응용 프로그램으로 열기	OCR	전자 메일 보내기	저장
파일 형식	-	예	예	예
대상 응용 프로그램	예	예	-	-
OCR 언어	-	예	-	-
파일 이름	-	-	-	예
스캔 위치	-	-	-	예
폴더 표시	-	-	-	예
파일 크기 우선순위	-	-	예	예

파일 형식

스캔한 데이터에 사용할 파일 형식을 선택합니다.

전자 메일 보내기 및 저장의 경우

- Windows 비트맵(*.bmp)
- JPEG(*.jpg)(사진을 스캔하는 경우 대부분의 사용자에게 권장)
- TIFF 단일 페이지(*.tif)
- TIFF 다중 페이지(*.tif)
- 이동 네트워크 그래픽(*.png)
- PDF 단일 페이지(*.pdf)(문서 스캔 및 공유 시 권장)
- PDF 다중 페이지(*.pdf)(문서 스캔 및 공유 시 권장)
- PDF/A 단일 페이지(*.pdf)(문서 스캔 및 공유 시 권장)
- PDF/A 다중 페이지(*.pdf)(문서 스캔 및 공유 시 권장)
- 고압축 PDF 단일 페이지(*.pdf)
- 고압축 PDF 다중 페이지(*.pdf)
- Secure PDF 단일 페이지(*.pdf)
- Secure PDF 다중 페이지(*.pdf)
- 검색 가능 PDF 단일 페이지(*.pdf)
- 검색 가능 PDF 다중 페이지(*.pdf)
- XML Paper Specification (*.xps) (XML Paper Specification은 Windows 7, Windows 8 및 Windows 10에서 또는 XML Paper Specification 파일을 지원하는 응용 프로그램을 사용하는 경우 사용할 수 있음)
- Microsoft Office Word (*.docx) (특정 모델의 경우에만 사용 가능)
- Microsoft Office PowerPoint (*.pptx) (특정 모델의 경우에만 사용 가능)
- Microsoft Office Excel (*.xlsx)(특정 모델의 경우에만 사용 가능)

OCR의 경우

- HTML 3.2 (*.htm)
- HTML 4.0 (*.htm)
- Microsoft Excel 2003, XP (*.xls)
- RTF Word 2000 (*.rtf)
- WordPad (*.rtf)
- WordPerfect 9, 10 (*.wpd)
- 텍스트(*.txt)

-
- 검색 가능 PDF 단일 페이지(*.pdf)
 - 검색 가능 PDF 다중 페이지(*.pdf)

대상 응용 프로그램

드롭다운 목록에서 대상 응용 프로그램을 선택합니다.

OCR 언어

스캔한 문서의 텍스트 언어와 일치하도록 OCR(광학 문자 인식) 언어를 설정합니다.

파일 이름

변경을 클릭하여 파일 이름의 접두어를 변경합니다.

스캔 위치

폴더 또는 SharePoint 라디오 버튼을 클릭하여 스캔한 문서를 저장할 대상을 지정합니다.

폴더 표시

스캔 후 대상 폴더를 자동으로 표시하도록 이 옵션을 선택합니다.

파일 크기 우선순위

스캔한 이미지의 데이터 압축 비율을 조정합니다. **파일 크기 우선순위** 슬라이더를 오른쪽이나 왼쪽으로 이동하여 파일 크기를 변경합니다.

사용자 지정 설정

사용자 지정 옵션을 선택하고, **사용자 지정 설정** 버튼을 클릭한 다음 설정을 변경합니다.

스캔 크기

스캔 크기 드롭다운 메뉴에서 정확한 문서 크기를 선택합니다.



관련 정보

- [ControlCenter4 홈 모드를 사용하여 스캔\(Windows\)](#)
-

ControlCenter4 고급 모드를 사용하여 스캔(Windows)

ControlCenter4 고급 모드에서는 제품의 기능을 더욱 세밀하게 제어하고 원버튼 스캔 기능을 사용자 지정할 수 있습니다.

- [ControlCenter4 고급 모드를 사용하여 사진 및 그래픽 스캔\(Windows\)](#)
- [ControlCenter4 고급 모드를 사용하여 스캔한 데이터를 폴더에 PDF 파일로 저장\(Windows\)](#)
- [ControlCenter4 고급 모드를 사용하여 자동으로 문서 양면 스캔\(Windows\)](#)
- [ControlCenter4 고급 모드를 사용하여 ID 카드의 양면 스캔\(Windows\)](#)
- [ControlCenter4 고급 모드를 사용하여 이메일 첨부 파일로 스캔\(Windows\)](#)
- [ControlCenter4 고급 모드를 사용하여 편집 가능한 텍스트 파일로 스캔\(OCR\)\(Windows\)](#)
- [ControlCenter4 고급 모드의 스캔 설정\(Windows\)](#)

ControlCenter4 고급 모드를 사용하여 사진 및 그래픽 스캔(Windows)

스캔한 사진이나 그래픽을 직접 컴퓨터로 보냅니다.

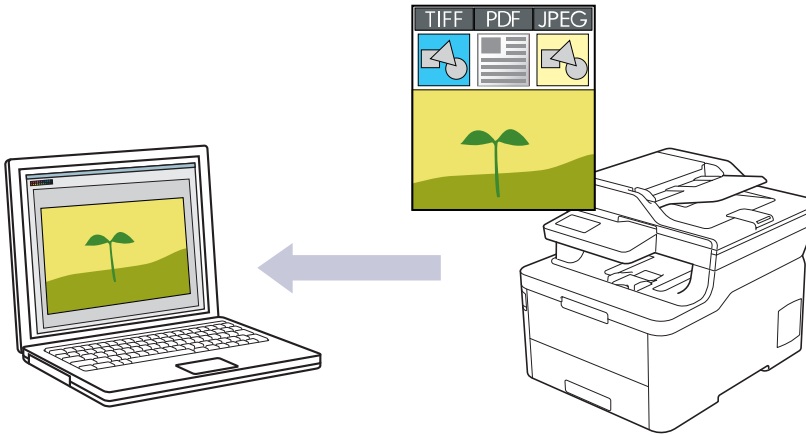

ControlCenter4의 모드 설정으로 **고급 모드**를 선택합니다.

1. 문서를 공급합니다.
2. 작업 트레이에서  (ControlCenter4) 아이콘을 클릭한 다음 **열기**를 선택합니다.
3. **스캔** 탭을 클릭합니다.



4. **이미지** 버튼을 클릭합니다.
스캔 설정 대화 상자가 나타납니다.

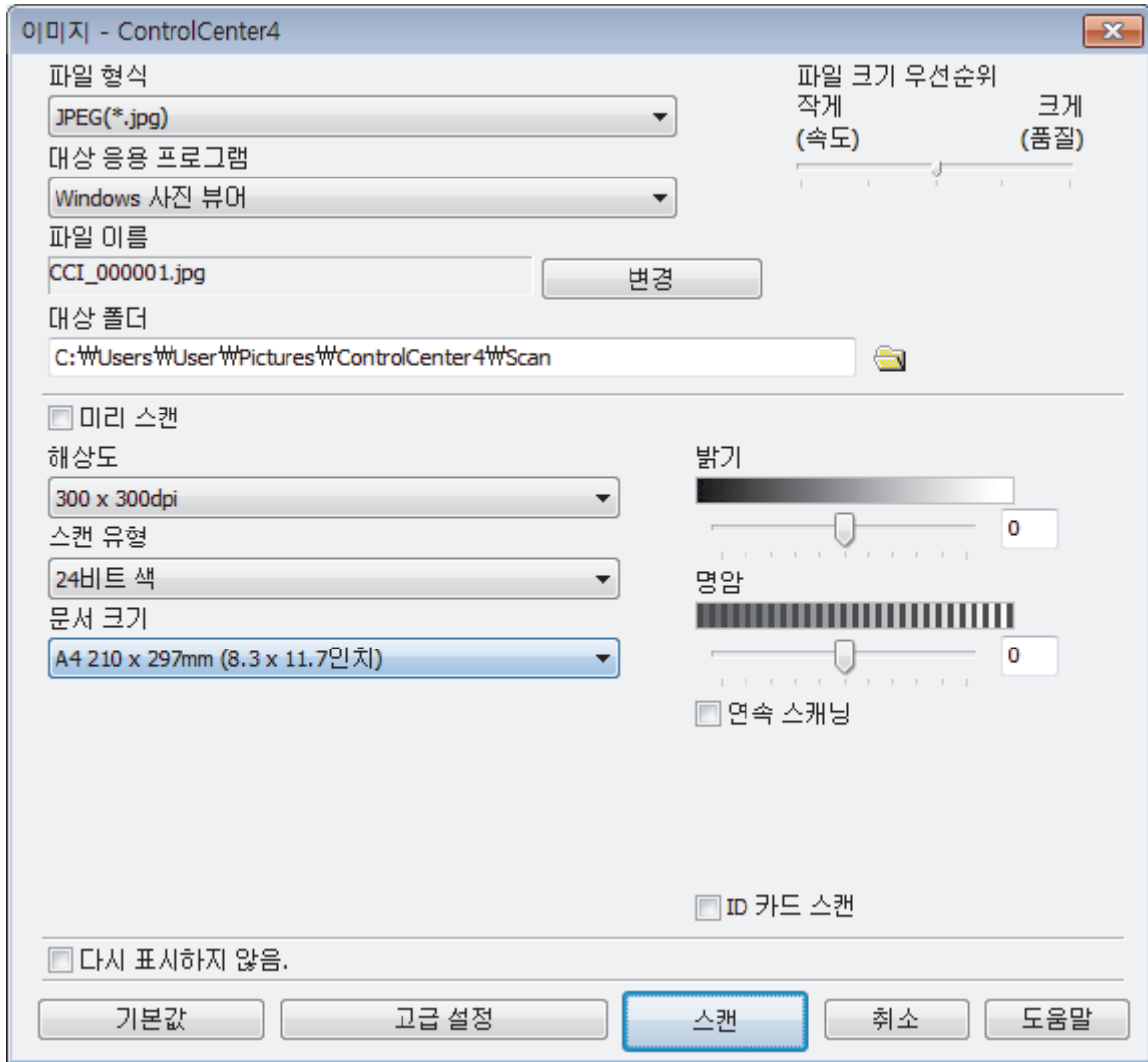

5. 필요한 경우 파일 형식, 파일 이름, 대상 폴더, 해상도 및 컬러와 같은 스캔 설정을 변경합니다.



- 파일 이름을 변경하려면 **변경**을 클릭합니다.
- **대상 폴더**를 변경하려면 폴더 아이콘을 클릭합니다.
- 스캔한 이미지를 미리 보고 구성하려면 **미리 스캔** 확인란을 선택합니다.

6. **스캔**을 클릭합니다.

제품이 스캔을 시작합니다. 선택한 응용 프로그램에서 이미지가 열립니다.



관련 정보

- ControlCenter4 고급 모드를 사용하여 스캔(Windows)

ControlCenter4 고급 모드를 사용하여 스캔한 데이터를 폴더에 PDF 파일로 저장(Windows)

문서를 스캔하고 컴퓨터의 폴더에 PDF 파일로 저장합니다.

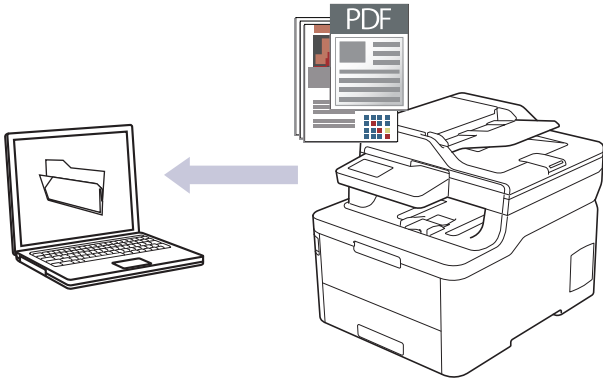

ControlCenter4의 모드 설정으로 **고급 모드**를 선택합니다.



1. 문서를 공급합니다.
2. 작업 트레이에서  (ControlCenter4) 아이콘을 클릭한 다음 **열기**를 선택합니다.
3. 스캔 탭을 클릭합니다.

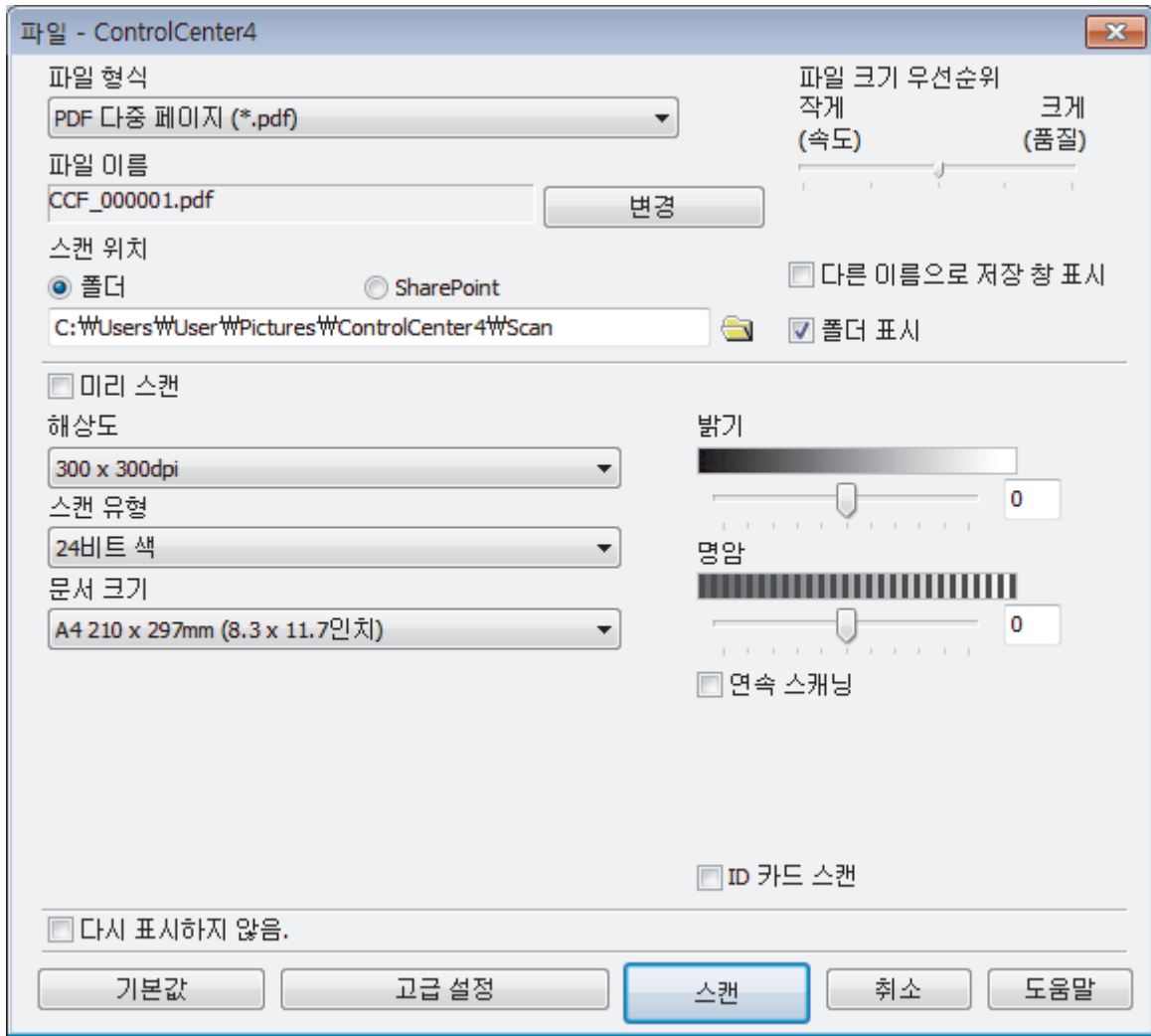

4. **파일** 버튼을 클릭합니다.
스캔 설정 대화 상자가 나타납니다.



5. **파일 형식** 드롭다운 목록을 클릭한 다음 PDF 파일을 선택합니다.

 문서를 암호로 보호된 PDF로 저장하려면 **파일 형식** 드롭다운 목록에서 **Secure PDF 단일 페이지(*.pdf)** 또는 **Secure PDF 다중 페이지(*.pdf)**를 선택하고  를 클릭한 후 암호를 입력합니다.

6. 폴더 아이콘을 클릭하고 스캔한 문서를 저장하려는 폴더를 찾아서 선택합니다.
7. 필요한 경우 파일 형식, 파일 이름, 해상도 및 컬러와 같은 스캔 설정을 변경합니다.

 스캔한 이미지를 미리 보고 구성하려면 **미리 스캔** 확인란을 선택합니다.

8. **스캔**을 클릭합니다.
제품이 스캔을 시작합니다. 파일이 선택한 폴더에 저장됩니다.

관련 정보

- [ControlCenter4 고급 모드를 사용하여 스캔\(Windows\)](#)

ControlCenter4 고급 모드를 사용하여 자동으로 문서 양면 스캔(Windows)

관련 모델: MFC-L3770CDW

ControlCenter4의 모드 설정으로 **고급 모드**를 선택합니다.

1. ADF에 문서를 넣습니다.



문서의 양면을 자동으로 스캔하려면 평판 스캐너 유리가 아니라 ADF를 사용해야 합니다.

2. 작업 트레이에서  (ControlCenter4) 아이콘을 클릭한 다음 열기를 선택합니다.
3. 스캔 탭을 클릭합니다.



4. 변경하려는 설정 버튼을 클릭합니다(이미지, OCR, 전자 메일 또는 파일). 스캔 설정 대화 상자가 나타납니다.
5. 양면 스캔 체크 박스를 선택합니다.
6. 원본 레이아웃에 따라 긴 가장자리 바인딩 또는 짧은 가장자리 바인딩 옵션을 선택합니다.
7. 필요한 경우 파일 형식, 파일 이름, 대상 폴더, 해상도 및 컬러와 같은 스캔 설정을 변경합니다.



- 파일 이름을 변경하려면 **변경**을 클릭합니다.
- 대상 폴더를 변경하려면 폴더 아이콘을 클릭합니다.

8. 스캔을 클릭합니다.
제품이 스캔을 시작합니다.

이제 선택한 스캔 대상 작업의 기본 설정이 변경되었습니다. 이러한 설정은 다음에 이 작업에 대해 스캔 옵션(이미지, OCR, 전자 메일 또는 파일) 중 하나를 선택하는 경우 사용됩니다.

✓ 관련 정보

- [ControlCenter4 고급 모드를 사용하여 스캔\(Windows\)](#)

ControlCenter4 고급 모드를 사용하여 ID 카드의 양면 스캔(Windows)

ControlCenter4의 모드 설정으로 고급 모드를 선택합니다.

1. ID 카드를 스캐너 유리 위에 놓습니다.
2. 작업 트레이에서  (ControlCenter4) 아이콘을 클릭한 다음 열기를 선택합니다.
3. 스캔 탭을 클릭합니다.



4. **파일** 버튼을 클릭합니다.
스캔 설정 대화 상자가 나타납니다.

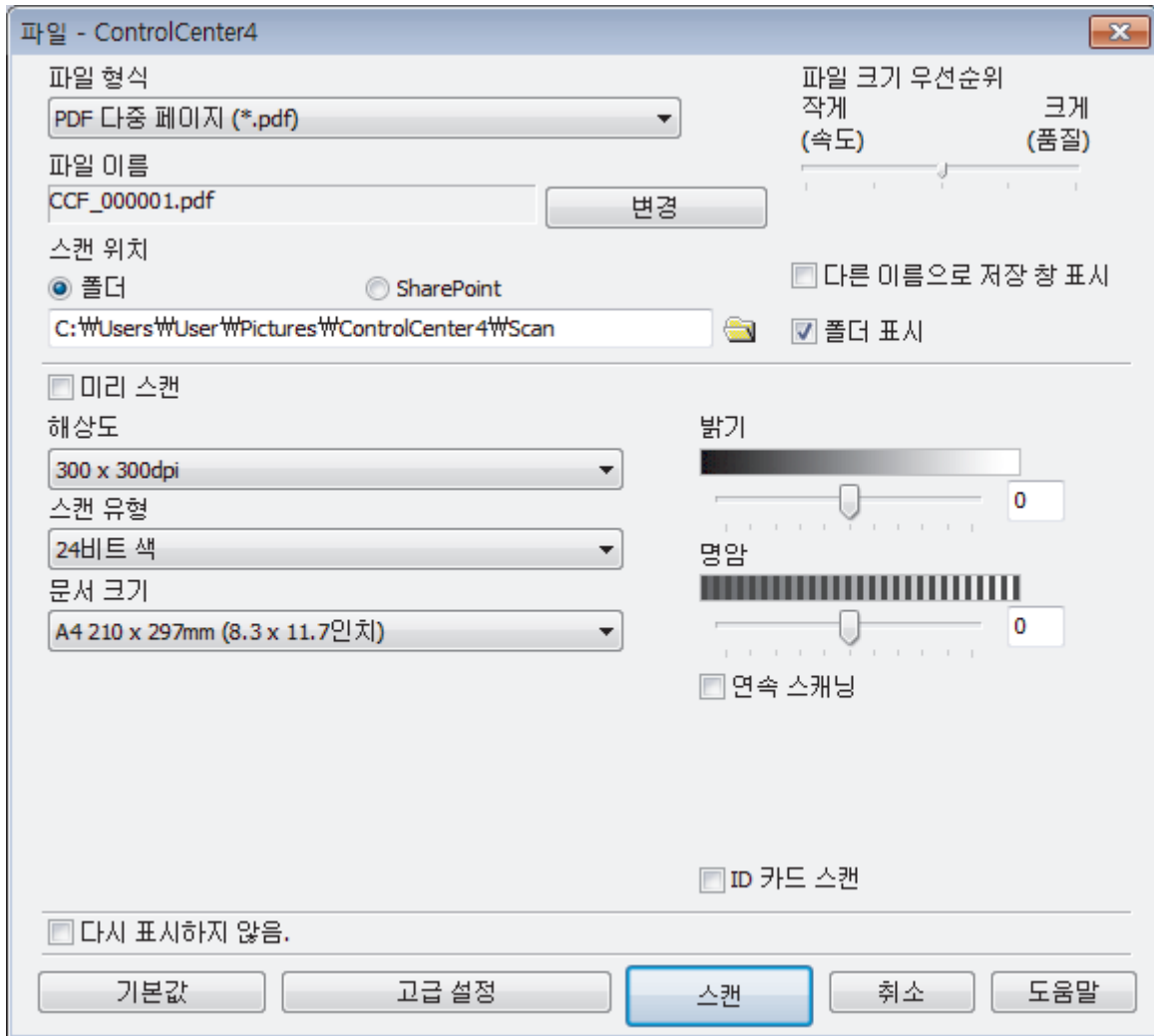

5. **ID 카드 스캔** 체크 박스를 선택합니다.
지침 대화 상자가 나타납니다.
6. 화면 상의 지침을 읽은 다음 **확인**을 누릅니다.
7. 필요한 경우 파일 형식, 파일 이름, 스캔 위치, 해상도 및 컬러와 같은 스캔 설정을 변경합니다.
8. **스캔**을 클릭합니다.
ID 카드의 한쪽 면이 스캔됩니다.
9. 제품이 한 면을 스캔한 후에 ID 카드를 뒤집은 다음 **계속**을 눌러 다른 면을 스캔합니다.
10. **마침**을 클릭합니다.

✓ 관련 정보

- [ControlCenter4 고급 모드를 사용하여 스캔\(Windows\)](#)

ControlCenter4 고급 모드를 사용하여 이메일 첨부 파일로 스캔(Windows)

스캔한 문서를 이메일 첨부 파일로 전송합니다.

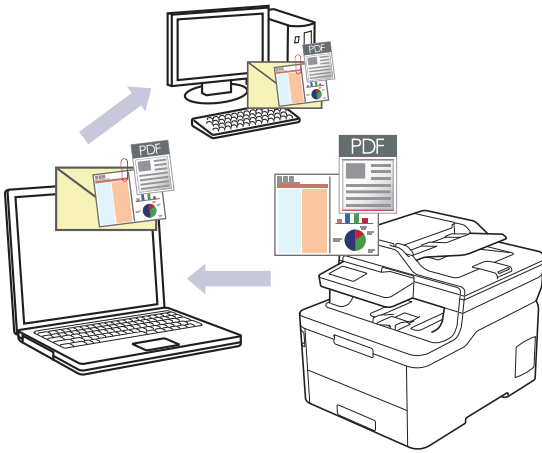

- ControlCenter4의 모드 설정으로 **고급 모드**를 선택합니다.
- 이메일 첨부 파일로 스캔 기능은 웹메일 서비스를 지원하지 않습니다. 이미지로 스캔 또는 파일로 스캔 기능을 사용하여 문서나 사진을 스캔한 다음 스캔한 파일을 이메일 메시지에 첨부합니다.

 제품이 기본 이메일 응용 프로그램으로 스캔합니다.

1. 문서를 공급합니다.
2. 작업 트레이에서  (ControlCenter4) 아이콘을 클릭한 다음 **열기**를 선택합니다.
3. **스캔** 탭을 클릭합니다.

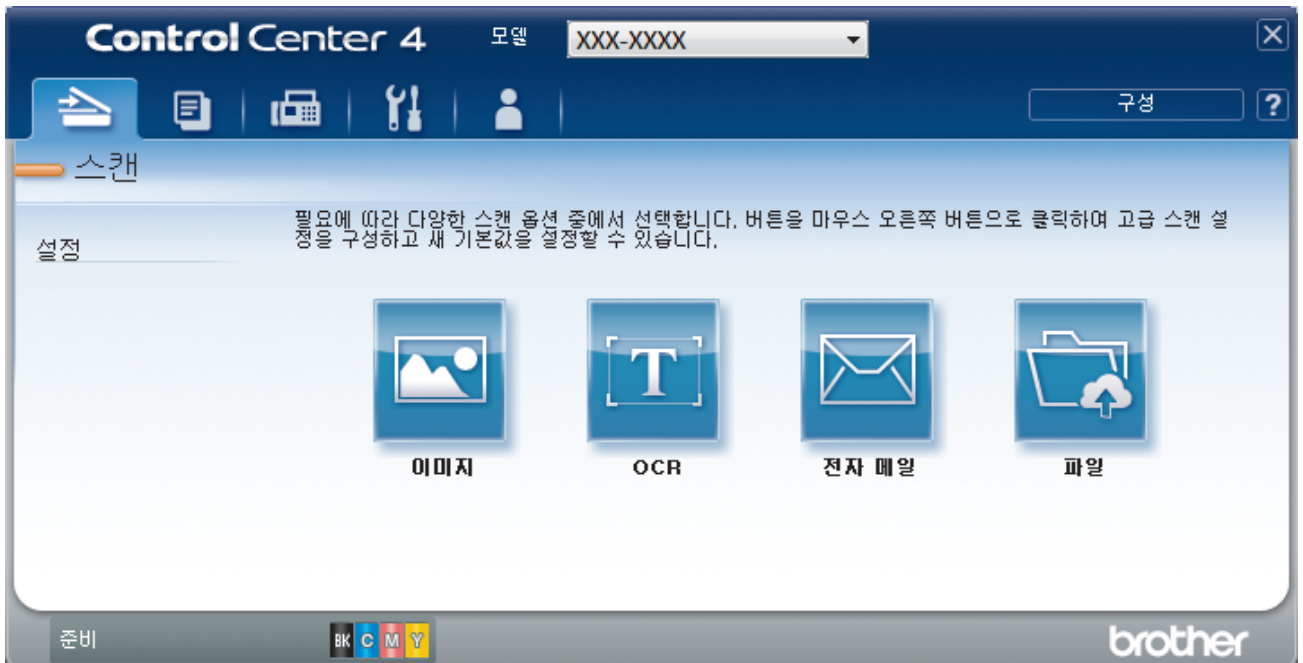

4. **전자 메일** 버튼을 클릭합니다.
스캔 설정 대화 상자가 나타납니다.

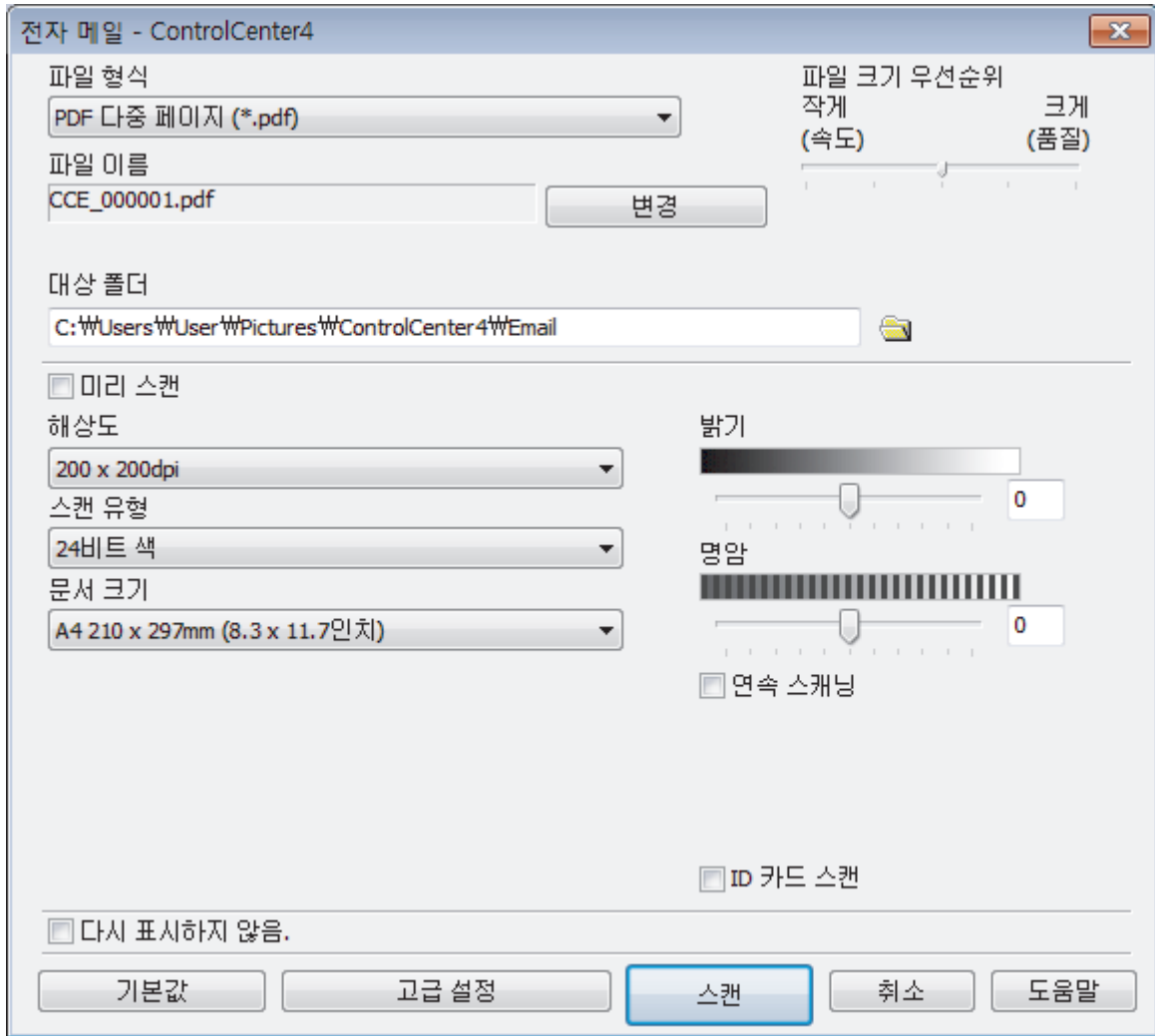

5. 필요한 경우 파일 형식, 파일 이름, 대상 폴더, 해상도 및 컬러와 같은 스캔 설정을 변경합니다.



- 파일 이름을 변경하려면 **변경**을 클릭합니다.
- **대상 폴더**를 변경하려면 폴더 아이콘을 클릭합니다.
- 스캔한 이미지를 미리 보고 구성하려면 **미리 스캔** 확인란을 선택합니다.

6. **스캔**을 클릭합니다.

제품이 스캐닝을 시작합니다. 기본 이메일 응용 프로그램이 열리고 비어 있는 새 이메일 메시지에 스캔한 이미지가 첨부됩니다.



관련 정보

- [ControlCenter4 고급 모드를 사용하여 스캔\(Windows\)](#)

ControlCenter4 고급 모드를 사용하여 편집 가능한 텍스트 파일로 스캔 (OCR)(Windows)

본 제품에서는 OCR(광학 문자 인식) 기술을 사용하여 스캔한 문서의 문자를 텍스트로 변환할 수 있습니다. 원하는 텍스트 편집 응용 프로그램을 사용하여 이 텍스트를 편집할 수 있습니다.

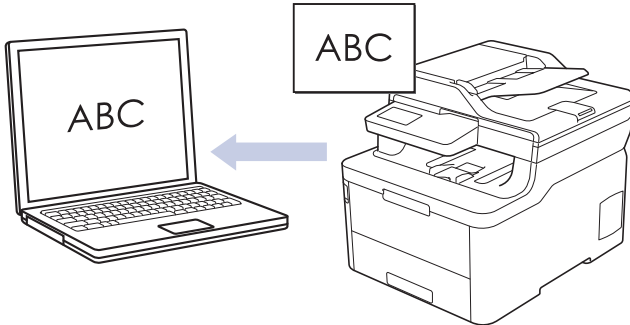

- ControlCenter4의 모드 설정으로 **고급 모드**를 선택합니다.

- 문서를 공급합니다.
- 작업 트레이에서  (ControlCenter4) 아이콘을 클릭한 다음 **열기**를 선택합니다.
- 스캔** 탭을 클릭합니다.

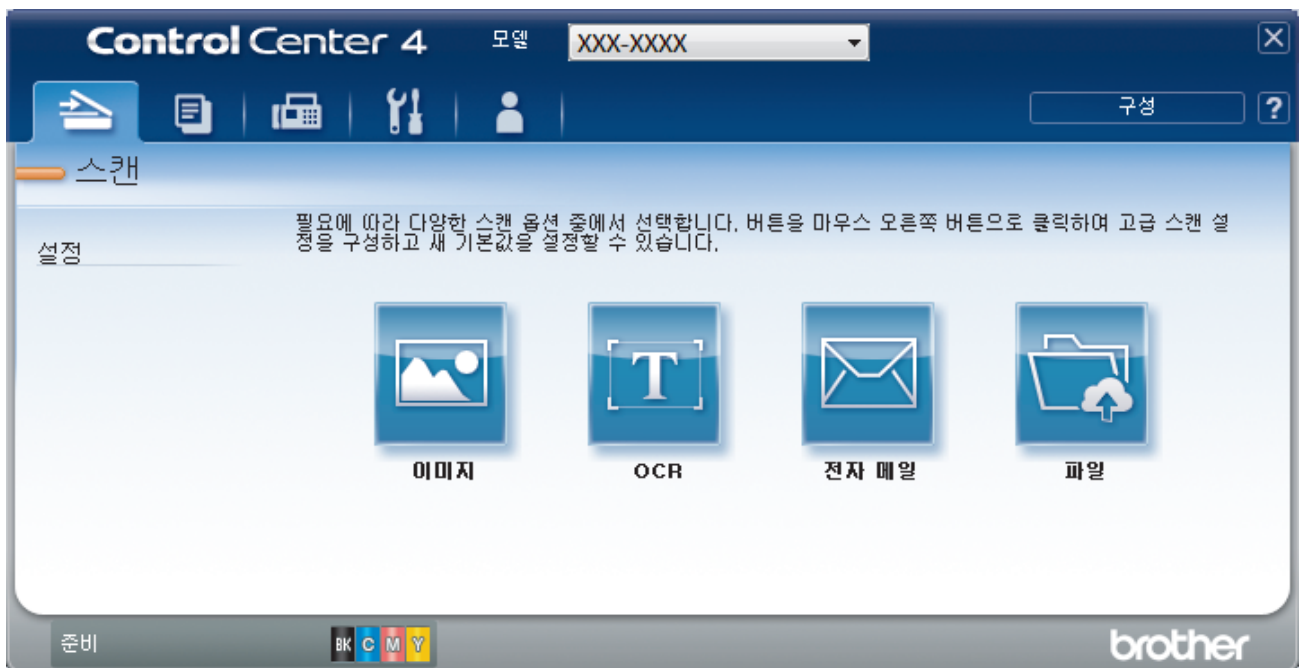

- OCR 버튼을 클릭합니다.
스캔 설정 대화 상자가 나타납니다.

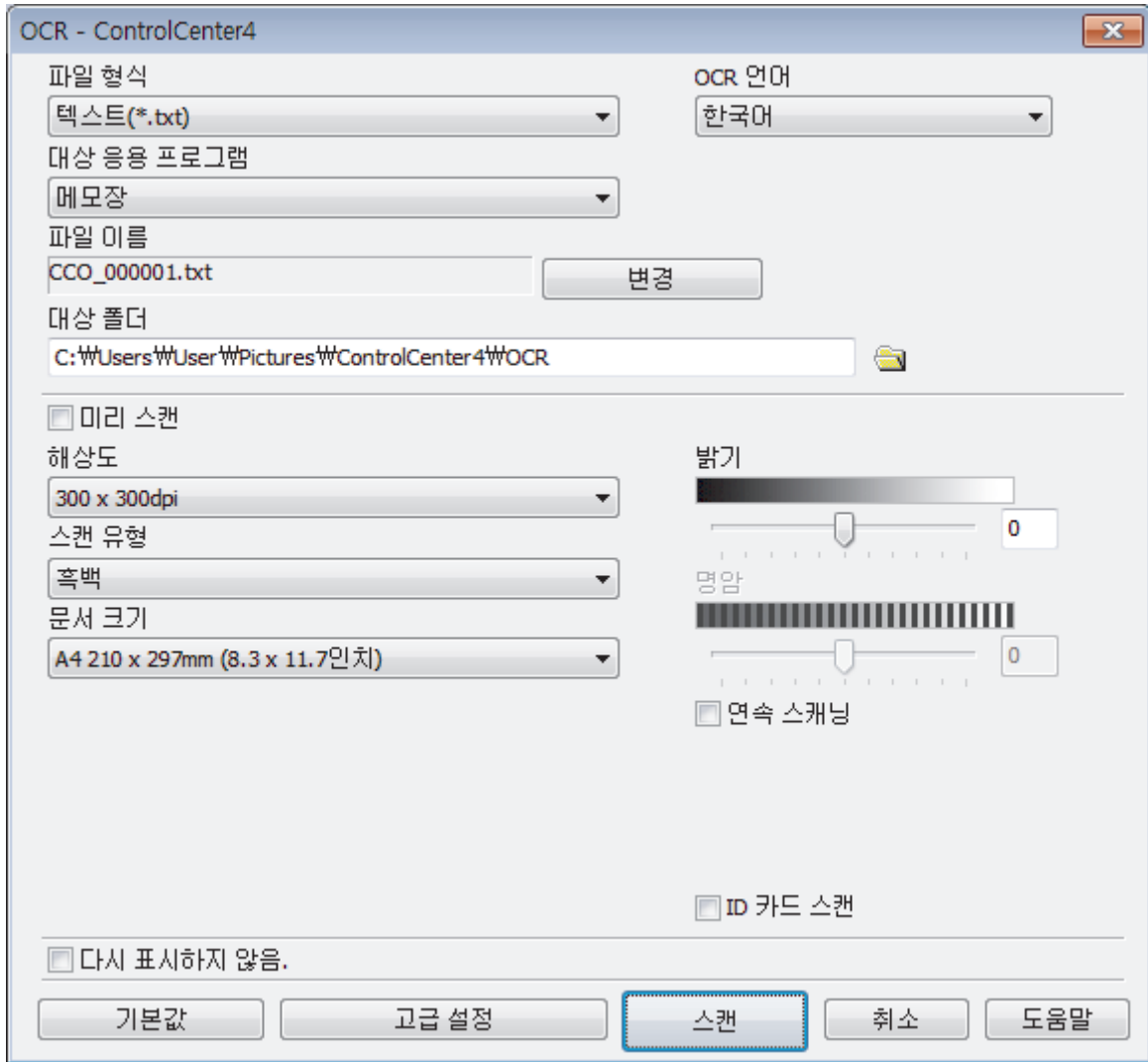

5. 필요한 경우 파일 형식, 파일 이름, 대상 폴더, 해상도 및 컬러와 같은 스캔 설정을 변경합니다.



- 파일 이름을 변경하려면 **변경**을 클릭합니다.
- **대상 폴더**를 변경하려면 폴더 아이콘을 클릭합니다.
- 스캔한 이미지를 미리 보고 구성하려면 **미리 스캔** 확인란을 선택합니다.

6. **스캔**을 클릭합니다.

제품이 문서를 스캔하고, 편집 가능한 텍스트로 변환한 후 기본 워드 프로세싱 응용 프로그램으로 전송합니다.



관련 정보

- ControlCenter4 고급 모드를 사용하여 스캔(Windows)

ControlCenter4 고급 모드의 스캔 설정(Windows)

설정	적용 가능한 기능			
	이미지	OCR	전자 메일	파일
파일 형식	예	예	예	예
대상 응용 프로그램	예	예	-	-
OCR 언어	-	예	-	-
파일 이름	예	예	예	예
스캔 위치 또는 대상 폴더	예	예	예	예
폴더 표시	-	-	-	예
다른 이름으로 저장 창 표시	-	-	-	예
파일 크기 우선순위	예	-	예	예
미리 스캔	예	예	예	예
해상도	예	예	예	예
스캔 유형	예	예	예	예
문서 크기	예	예	예	예
밝기	예	예	예	예
명암	예	예	예	예
연속 스캐닝	예	예	예	예
양면 스캔	예	예	예	예
ID 카드 스캔	예	예	예	예
고급 설정	예	예	예	예
기본값	예	예	예	예

파일 형식

스캔한 데이터에 사용할 파일 형식을 선택합니다.

이미지, 이메일 및 파일의 경우

- Windows 비트맵(*.bmp)
- JPEG(*.jpg)(사진을 스캔하는 경우 대부분의 사용자에게 권장)
- TIFF 단일 페이지(*.tif)
- TIFF 다중 페이지(*.tif)
- 이동 네트워크 그래픽(*.png)
- PDF 단일 페이지(*.pdf)(문서 스캔 및 공유 시 권장)
- PDF 다중 페이지 (*.pdf)(문서 스캔 및 공유 시 권장)
- PDF/A 단일 페이지(*.pdf)(문서 스캔 및 공유 시 권장)
- PDF/A 다중 페이지(*.pdf)(문서 스캔 및 공유 시 권장)
- 고압축 PDF 단일 페이지(*.pdf)
- 고압축 PDF 다중 페이지(*.pdf)
- Secure PDF 단일 페이지(*.pdf)
- Secure PDF 다중 페이지(*.pdf)
- 검색 가능 PDF 단일 페이지(*.pdf)
- 검색 가능 PDF 다중 페이지(*.pdf)

- **XML Paper Specification (*.xps)** (XML Paper Specification은 Windows 7, Windows 8 및 Windows 10에서 또는 XML Paper Specification 파일을 지원하는 응용 프로그램을 사용하는 경우 사용할 수 있음)

이메일 및 파일의 경우

- **Microsoft Office Word (*.docx)** (특정 모델의 경우에만 사용 가능)
- **Microsoft Office PowerPoint (*.pptx)** (특정 모델의 경우에만 사용 가능)
- **Microsoft Office Excel (*.xlsx)**(특정 모델의 경우에만 사용 가능)

OCR의 경우

- **HTML 3.2 (*.htm)**
- **HTML 4.0 (*.htm)**
- **Microsoft Excel 2003, XP (*.xls)**
- **RTF Word 2000 (*.rtf)**
- **WordPad (*.rtf)**
- **WordPerfect 9, 10 (*.wpd)**
- **텍스트(*.txt)**
- **검색 가능 PDF 단일 페이지(*.pdf)**
- **검색 가능 PDF 다중 페이지(*.pdf)**

대상 응용 프로그램

드롭다운 목록에서 대상 응용 프로그램을 선택합니다.

OCR 언어

스캔한 문서의 텍스트 언어와 일치하도록 OCR 언어를 설정합니다.

파일 이름

변경을 클릭하여 파일 이름의 접두어를 변경합니다.

스캔 위치

폴더 또는 **SharePoint** 라디오 버튼을 클릭하여 스캔한 문서를 저장할 대상을 지정합니다.

대상 폴더

폴더 아이콘을 클릭하고 스캔한 문서를 저장하려는 폴더를 찾아서 선택합니다.

폴더 표시

스캔 후 대상 폴더를 자동으로 표시하도록 이 옵션을 선택합니다.

다른 이름으로 저장 창 표시

이 옵션을 선택하여 스캔할 때마다 스캔된 이미지의 대상을 지정합니다.

파일 크기 우선순위

스캔한 이미지의 데이터 압축 비율을 조정합니다. **파일 크기 우선순위** 슬라이더를 오른쪽이나 왼쪽으로 이동하여 파일 크기를 변경합니다.

미리 스캔

스캔하기 전에 이미지를 미리 보고 불필요한 부분을 잘라내려면 **미리 스캔**을 선택합니다.

해상도

해상도 드롭다운 목록에서 스캔 해상도를 선택합니다. 해상도가 높으면 메모리를 많이 사용하고 전송 시간도 긴 대신 스캔한 이미지가 섬세합니다.

스캔 유형

다양한 스캔 색 심도를 선택할 수 있습니다.

- **자동**
모든 유형의 문서에 사용합니다. 이 모드는 문서의 알맞은 색 심도를 자동으로 선택합니다.
- **흑백**
텍스트 또는 라인 아트 이미지에 사용합니다.

- **회색(Error diffusion)**

사진 이미지 또는 그래픽에 사용합니다. (오차 흠뿔림은 실제 회색 도트를 사용하지 않고 회색을 모방한 이미지를 만드는 방법. 검정 도트를 특정한 패턴으로 넣어 회색 느낌을 표현함)

- **순회색**

사진 이미지 또는 그래픽에 사용합니다. 이 모드에서는 최대 256가지 회색 음영을 사용하기 때문에 훨씬 정확합니다.

- **24비트 색**

가장 정확한 컬러가 재현된 이미지를 생성하려면 사용합니다. 이 모드는 최대 16,800,000개 컬러를 사용하여 이미지를 스캔하지만 가장 많은 메모리가 필요하고 전송 시간이 가장 오래 걸립니다.

문서 크기

문서 크기 드롭다운 목록에서 정확한 문서 크기를 선택합니다.

- 예를 들어 **1 - 2(A4)** 옵션을 선택하면 스캔한 이미지가 A5 크기 문서 두 개로 나뉘어집니다.

밝기

슬라이더를 좌우로 끌어 이미지를 밝게 또는 어둡게 하여 **밝기** 레벨을 설정합니다. 이미지가 너무 밝을 경우 밝기 레벨을 낮게 설정하고 문서를 다시 스캔합니다. 이미지가 너무 어두울 경우 밝기 레벨을 높게 설정하고 문서를 다시 스캔합니다. 필드에 값을 입력하여 **밝기** 레벨을 설정할 수도 있습니다.

명암

슬라이더를 좌우로 움직여 **명암** 레벨을 높이거나 낮춥니다. 높이면 이미지의 어두운 영역과 밝은 영역이 강조되고 낮추면 회색 영역의 디테일이 살아납니다. 필드에 값을 입력하여 **명암** 레벨을 설정할 수도 있습니다.

연속 스캐닝

여러 페이지를 스캔하려면 이 옵션을 선택합니다. 페이지를 스캔한 후 스캔을 계속을 선택하거나 작업을 마칩니다.

양면 스캔 (MFC-L3770CDW)

문서의 양면을 스캔하려면 이 확인란을 선택합니다. 자동 양면 스캔 기능을 사용할 때는 생성된 데이터 파일이 올바르게 표시되도록 원본의 레이아웃에 따라 **긴 가장자리 바인딩** 또는 **짧은 가장자리 바인딩** 옵션을 선택해야 합니다.

ID 카드 스캔

ID 카드의 양면을 한 페이지에 스캔하려면 이 확인란을 선택합니다.

고급 설정

스캔 설정 대화 상자에서 **고급 설정** 버튼을 클릭하여 고급 설정을 구성합니다.

- **주입/패턴 제거**

- **배경색 제거**

문서의 배경 컬러를 제거하여 스캔한 데이터를 읽기 쉽게 만듭니다.

- **이미지 회전**

스캔한 이미지를 회전합니다.

- **빈 페이지 건너뛰기**

스캐닝 결과에서 문서의 빈 페이지를 제거합니다.

- **스캔 결과 표시**

컴퓨터 화면에 저장된 총 페이지 수 및 건너뛴 빈 페이지를 표시합니다.

- **자동 디스큐**

비뚤한 문서를 자동으로 수정하도록 제품을 설정합니다.

기본값

모든 설정을 출고 시 설정값으로 복구하려면 이 옵션을 선택합니다



관련 정보

- [ControlCenter4 고급 모드를 사용하여 스캔\(Windows\)](#)



Nuance™ PaperPort™ 14SE 또는 기타 Windows 응용 프로그램을 사용한 스캔

스캐닝을 위해 Nuance™ PaperPort™ 14SE 응용 프로그램을 사용할 수 있습니다.

- Nuance™ PaperPort™ 14SE 응용 프로그램을 다운로드하려면  (Brother Utilities)를 클릭하고, 왼쪽 탐색 표시줄에서 **세부 작업**을 선택한 다음, **PaperPort**를 클릭합니다.
- Nuance™ PaperPort™ 14SE는 Windows 7, Windows 8, Windows 8.1 및 Windows 10을 지원합니다.
- 각 응용 프로그램의 자세한 사용 지침은 응용 프로그램의 **도움말** 메뉴를 클릭한 다음, **도움말** 리본에서 **시작하기 가이드**를 클릭합니다. 에서 **가이드 시작**을 클릭합니다.



다음 단계의 스캔 지침은 PaperPort™ 14SE에 대한 것입니다. 다른 Windows 응용 프로그램은 이 단계와 유사합니다. PaperPort™ 14SE는 TWAIN 및 WIA 드라이버를 모두 지원합니다. 이 단계에서는 TWAIN 드라이버(권장)가 사용됩니다.

1. 문서를 공급합니다.
2. PaperPort™ 14SE를 시작합니다.
다음 중 하나를 수행합니다.
 - Windows 7
컴퓨터를 사용하여  (시작) > 모든 프로그램 > Nuance PaperPort 14 > PaperPort를 클릭합니다.
 - Windows 8
 (PaperPort)을 클릭합니다.
 - Windows 10
 > Nuance PaperPort 14 > PaperPort를 클릭합니다.
3. 바탕화면 메뉴를 클릭한 다음 바탕화면 리본의 **스캔설정**을 선택합니다.
사진 스캔 또는 가져오기 패널이 화면 왼쪽에 나타납니다.
4. **선택**을 클릭합니다.
5. 사용 가능한 스캐너 목록에서 **TW-Brother MFC-XXXX** 또는 **TW-Brother MFC-XXXX LAN**을 선택합니다(여기서 XXX-XXXX는 제품의 모델 이름). WIA 드라이버를 사용하려면 접두어가 "WIA"인 Brother 드라이버를 선택합니다.
6. 사진 스캔 또는 가져오기 패널에서 **스캐너 대화 상자** 표시 확인란을 선택합니다.
7. **스캔**을 클릭합니다.
스캐너 설정 대화 상자가 나타납니다.

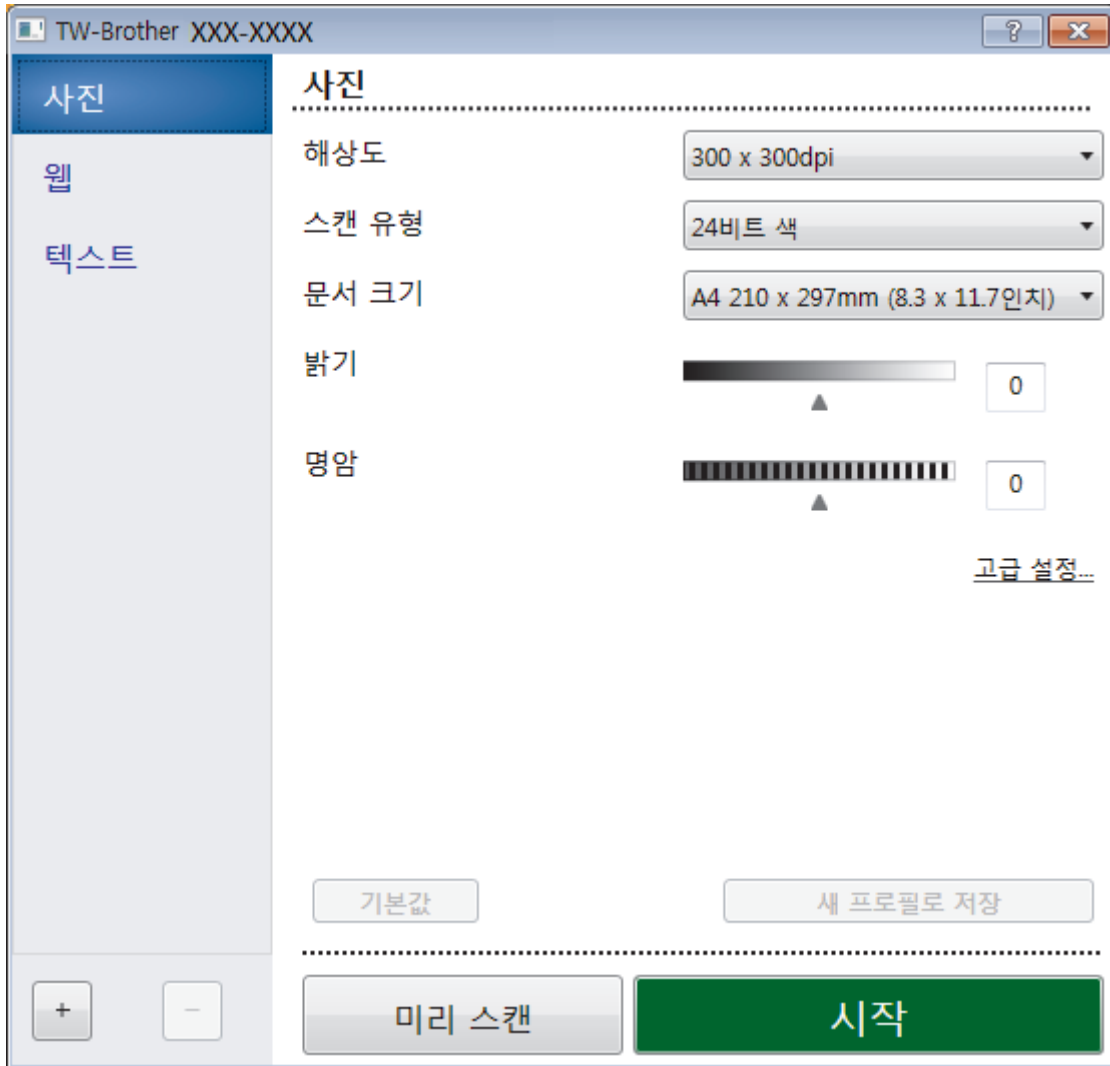

8. 필요한 경우 스캐너 설정 대화 상자에서 설정을 조정합니다.
9. **문서 크기** 드롭다운 목록을 클릭한 다음 문서 크기를 선택합니다.

 문서의 양면을 스캔하려면(MFC-L3770CDW):
 자동 양면 스캔은 ADF에서만 사용할 수 있습니다.
 PreScan을 사용하여 이미지를 미리 볼 수 없습니다.

10. 스캐닝하기 전에 이미지를 미리 보고 불필요한 부분을 잘라내려면 **미리 스캔**을 클릭합니다.
11. **시작**을 클릭합니다.
 스캔이 시작됩니다.

관련 정보

- 컴퓨터에서 스캔 (Windows)
 - TWAIN 드라이버 설정(Windows)

TWAIN 드라이버 설정(Windows)

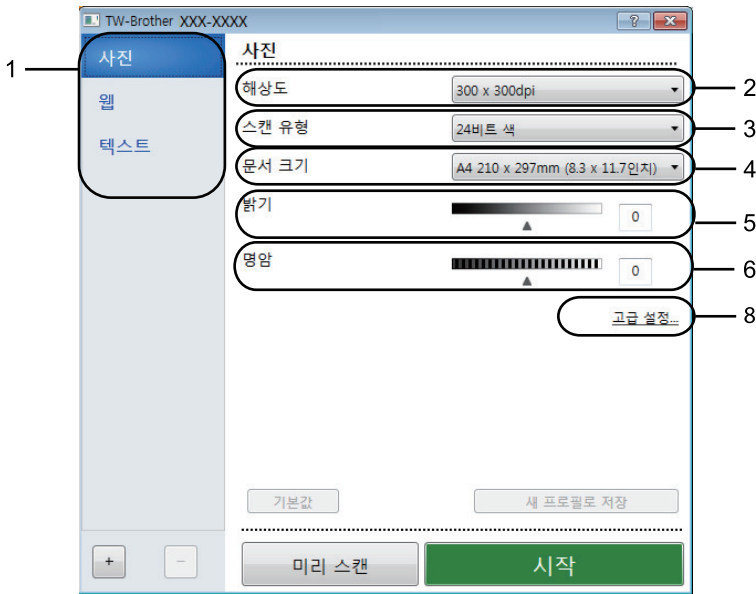

- 항목 이름 및 할당할 수 있는 값은 제품에 따라 다를 수 있습니다.
- 명암 옵션은 24비트 색 설정에서 회색(Error Diffusion), 순회색 또는 스캔 유형 옵션을 선택한 경우에만 사용할 수 있습니다.

1. 스캔

스캔하려는 문서 유형에 따라 사진, 웹 또는 텍스트 옵션을 선택합니다.

스캔(이미지 유형)		해상도	스캔 유형
사진	사진 이미지를 스캐닝하는 경우 사용합니다.	300 x 300dpi	24비트 색
웹	스캔한 이미지를 웹 페이지에 첨부하는 경우 사용합니다.	100 x 100dpi	24비트 색
텍스트	텍스트 문서를 스캐닝하는 경우 사용합니다.	200 x 200dpi	흑백

2. 해상도

해상도 드롭다운 목록에서 스캔 해상도를 선택합니다. 해상도가 높으면 메모리를 많이 사용하고 전송 시간도 긴 대신 스캔한 이미지가 섬세합니다.

3. 스캔 유형

다양한 스캔 색 심도를 선택할 수 있습니다.

- **흑백**
텍스트 또는 라인 아트 이미지에 사용합니다.
- **회색(Error Diffusion)**
사진 이미지 또는 그래픽에 사용합니다. (오차 흩뿌림은 실제 회색 도트를 사용하지 않고 회색을 모방한 이미지를 만드는 방법. 검정 도트를 특정한 패턴으로 넣어 회색 느낌을 표현함)
- **순회색**
사진 이미지 또는 그래픽에 사용합니다. 이 모드에서는 최대 256가지 회색 음영을 사용하기 때문에 훨씬 정확합니다.
- **24비트 색**
가장 정확한 컬러가 재현된 이미지를 생성하려면 사용합니다. 이 모드는 최대 16,800,000개 컬러를 사용하여 이미지를 스캔하지만 가장 많은 메모리가 필요하고 전송 시간이 가장 오래 걸립니다.

4. 문서 크기

사전 설정된 스캔 크기 중에서 정확한 문서 크기를 선택합니다.

사용자 지정...을 선택하면 **사용자 지정 문서 크기** 대화 상자가 나타나며 문서 크기를 지정할 수 있습니다.

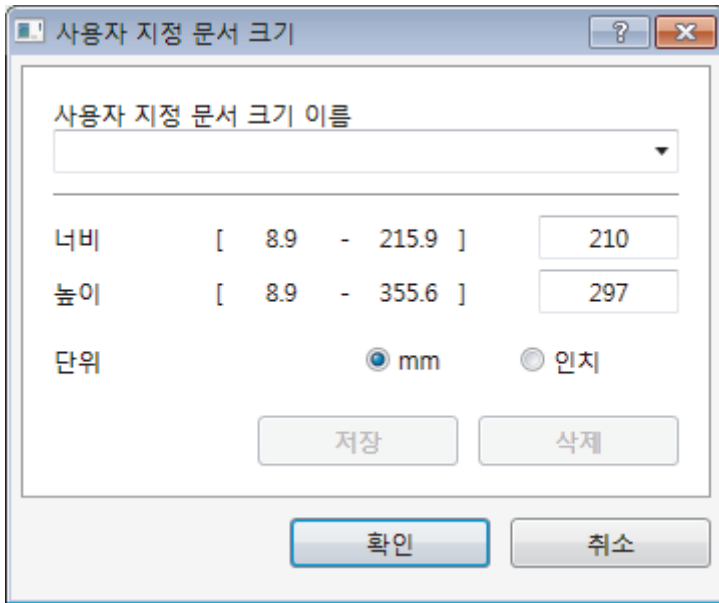

5. 밝기

슬라이더를 좌우로 끌어 이미지를 밝게 또는 어둡게 하여 **밝기** 레벨을 설정합니다. 이미지가 너무 밝을 경우 밝기 레벨을 낮게 설정하고 문서를 다시 스캔합니다. 이미지가 너무 어두울 경우 밝기 레벨을 높게 설정하고 문서를 다시 스캔합니다. 필드에 값을 입력하여 명암 레벨을 설정할 수도 있습니다.

6. 명암

슬라이더를 좌우로 움직여 **명암** 레벨을 높이거나 낮춥니다. 높이면 이미지의 어두운 영역과 밝은 영역이 강조되고 낮추면 회색 영역의 디테일이 살아납니다. 필드에 값을 입력하여 명암 레벨을 설정할 수도 있습니다.

7. 양면 스캔

문서의 양면을 스캔합니다. 자동 양면 스캔 기능을 사용하는 경우 **긴쪽 바인딩** 또는 **짧은쪽 바인딩** 옵션을 **양면 스캔** 드롭다운 목록에서 선택해서 페이지를 뒤집으면 페이지가 원하는 방향으로 됩니다.

(MFC-L3770CDW)

8. 고급 설정...

스캔 설정 대화 상자에서 **고급 설정...** 버튼을 클릭하여 고급 설정을 구성합니다.

• 문서 교정

- 자동 디스큐

페이지가 스캔될 때 기울어진 문서를 자동으로 바르게 수정하도록 제품을 설정합니다.

- 이미지 회전

스캔한 이미지를 회전합니다.

- 가장자리 채우기

선택한 색상과 범위를 사용하여 스캔한 이미지의 네 면 가장자리를 채웁니다.

- 빈 페이지 건너뛰기

스캐닝 결과에서 문서의 빈 페이지를 제거합니다.

• 이미지 품질

- 백그라운드 처리 중

• 주입/패턴 제거

번짐을 방지합니다.

• 배경색 제거

문서의 배경 컬러를 제거하여 스캔한 데이터를 읽기 쉽게 만듭니다.

- 컬러 빼기

스캔한 이미지에서 제거할 색상을 선택합니다.

-
- 가장자리 강조
원본의 문자에 대한 선명도를 높입니다.
 - 노이즈 줄이기
이 옵션을 선택하면 스캔한 이미지의 품질을 향상시킬 수 있습니다. **노이즈 줄이기** 옵션은 **24비트 색** 옵션 및 **300 x 300dpi**, **400 x 400dpi** 또는 **600 x 600dpi** 스캔 해상도를 선택한 경우에 사용할 수 있습니다.
 - 흑백 이미지 품질
 - 문자 교정
 - 흔들린 문자 교정
원본에서 끊겼거나 완전하지 않은 문자를 교정하여 읽기 쉽게 합니다.
 - 굵게 표시
굵게 표시하여 원본의 글자를 강조합니다.
 - 급지조정
 - 연속 스캔
여러 페이지를 스캔하려면 이 옵션을 선택합니다. 페이지를 스캔한 후 스캔을 계속을 선택하거나 작업을 마칩니다.



관련 정보

- Nuance™ PaperPort™ 14SE 또는 기타 Windows 응용 프로그램을 사용한 스캔
-

Windows 팩스 및 스캔 사용하여 스캔

Windows 팩스 및 스캔 응용 프로그램은 스캔을 위해 사용할 수 있는 또 하나의 옵션입니다.

- Windows 팩스 및 스캔은 WIA 스캐너 드라이버를 사용합니다.
- 문서를 사전 스캔한 다음 페이지 일부를 잘라내려면 스캐너 유리(평판이라고도 함)를 사용하여 스캔해야 합니다.

1. 문서를 공급합니다.
2. Windows 팩스 및 스캔을 시작합니다.
3. **파일 > 새로 만들기 > 스캔**을 클릭합니다.
4. 사용하려는 스캐너를 선택합니다.
5. **확인**을 클릭합니다.

새 스캔 대화 상자가 나타납니다.

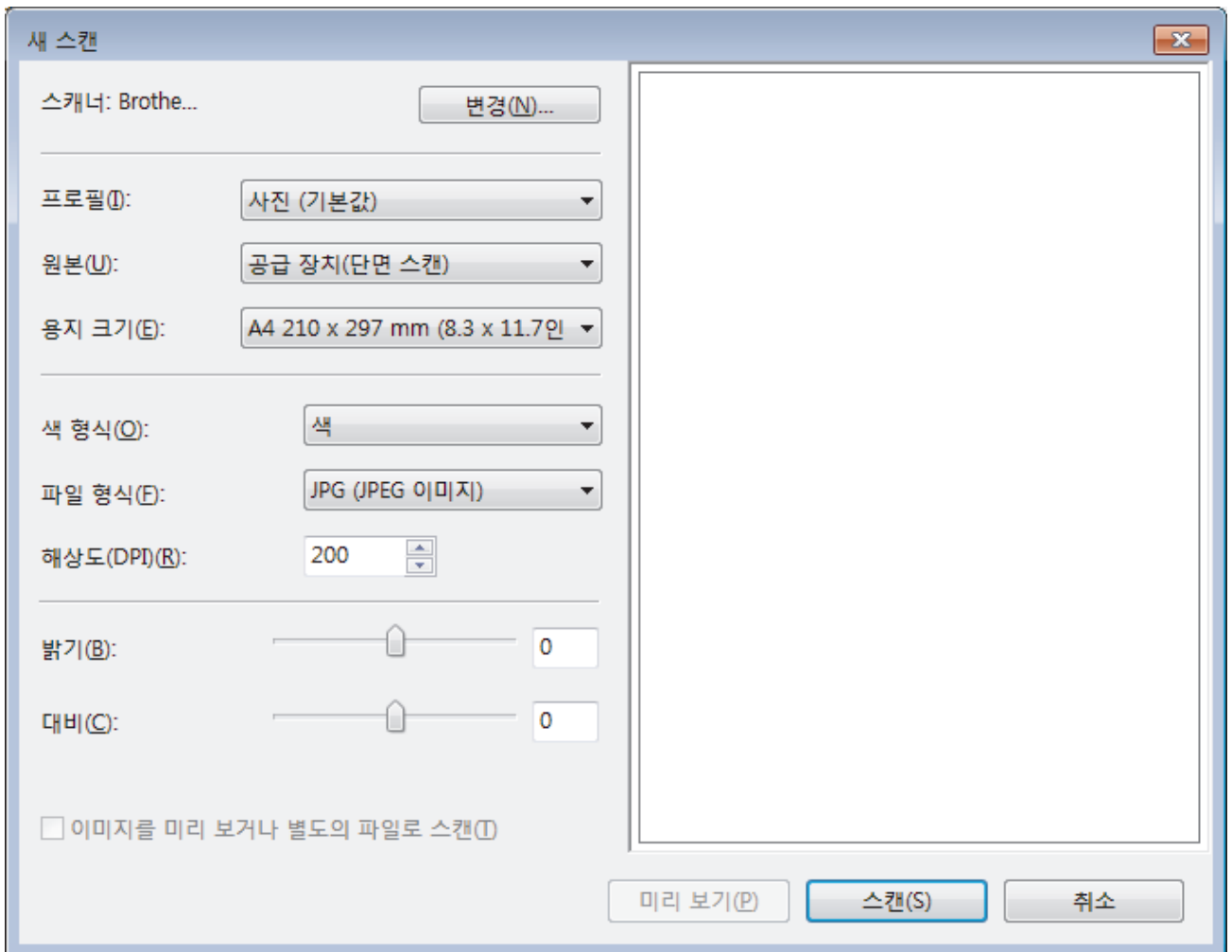

6. 필요한 경우 스캐너 설정 대화 상자에서 설정을 조정합니다.
스캐너 해상도는 최대 1200 dpi로 설정할 수 있습니다. 더 높은 해상도로 스캔하려면 **Brother Utilities**에서 **스캐너 유틸리티** 소프트웨어를 사용합니다.
제품에서 양면 스캔이 지원되고 문서의 양면을 스캔하려는 경우 **원본**로 **공급 장치(양면 스캔)**를 선택합니다.
7. **스캔**을 클릭합니다.
문서 스캔이 시작됩니다.

✓ 관련 정보

- 컴퓨터에서 스캔 (Windows)

-
- WIA 드라이버 설정(Windows)
-

WIA 드라이버 설정(Windows)

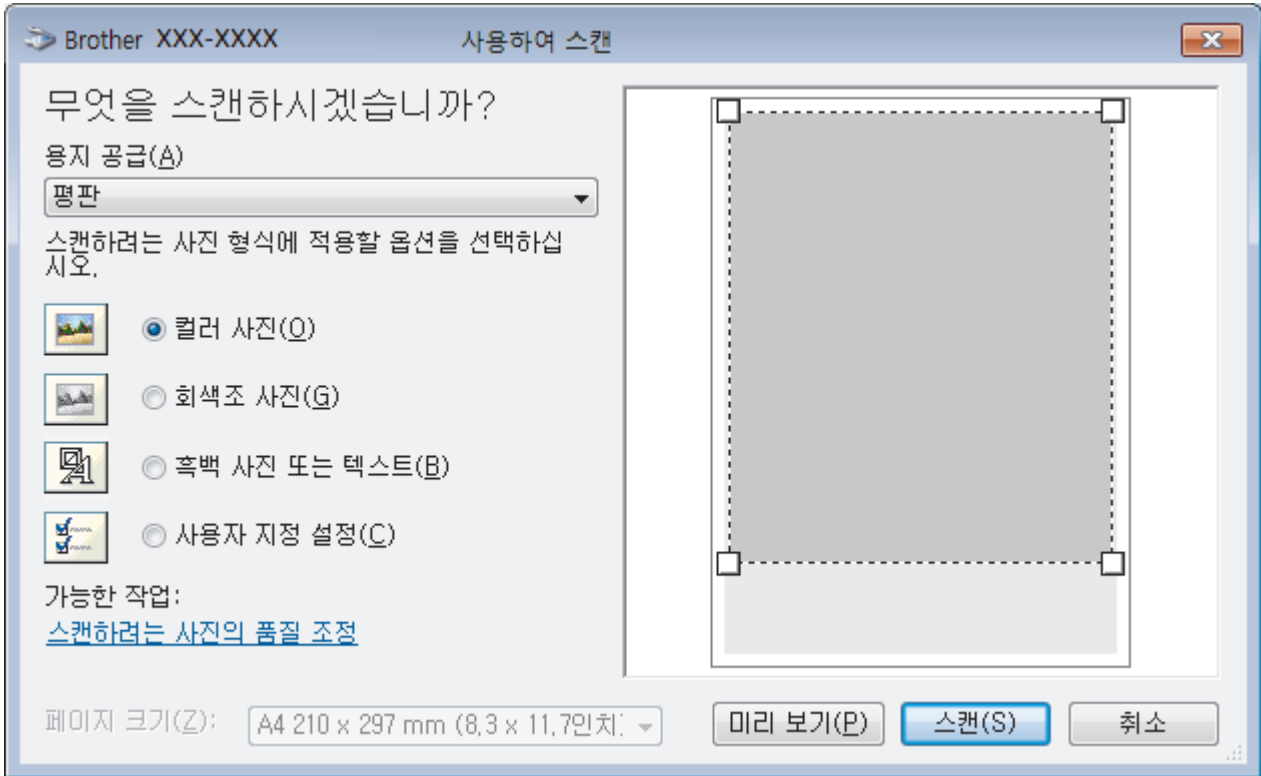

용지 공급

드롭다운 목록에서 **문서 공급 장치** 또는 **평판** 옵션을 선택합니다.

사진 유형(이미지 유형)

스캔하려는 문서 유형에 따라 **컬러 사진**, **회색조 사진**, **흑백 사진 또는 텍스트** 또는 **사용자 지정 설정**을 선택합니다.

고급 설정을 변경하려면 **스캔하려는 사진의 품질 조정** 링크를 클릭합니다.

페이지 크기

페이지 크기 옵션은 **문서 공급 장치**를 **용지 공급** 옵션으로 선택한 경우에만 사용할 수 있습니다.

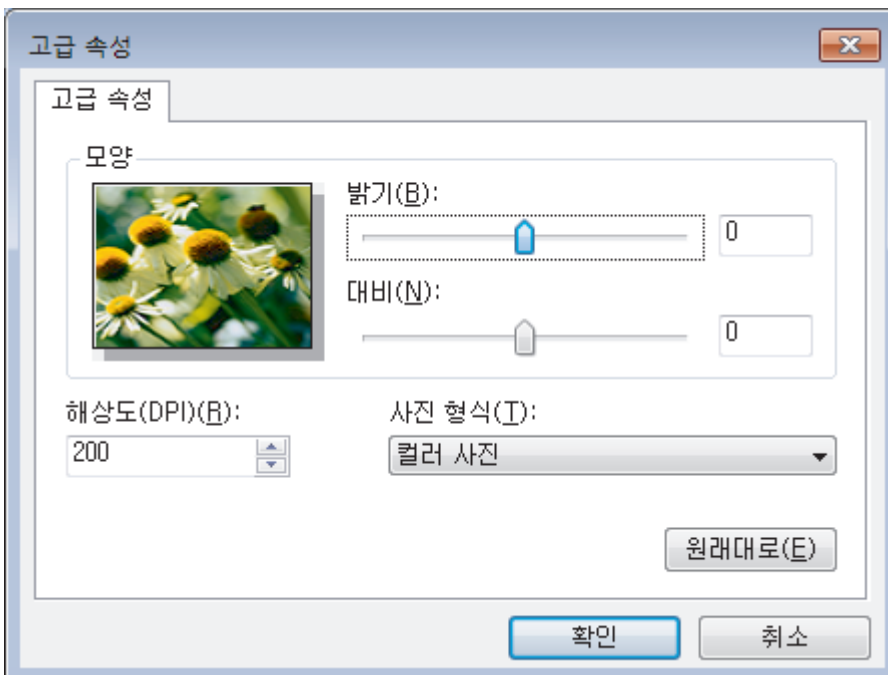

밝기

슬라이더를 좌우로 끌어 이미지를 밝게 또는 어둡게 하여 **밝기** 레벨을 설정합니다. 스캔한 이미지가 너무 밝을 경우 밝기 레벨을 낮게 설정하고 문서를 다시 스캔합니다. 이미지가 너무 어두울 경우 밝기 레벨을 높게 설정하고 문서를 다시 스캔합니다.

대비

슬라이더를 좌우로 움직여 **대비** 레벨을 높이거나 낮춥니다. 높이면 이미지의 어두운 영역과 밝은 영역이 강조되고 낮추면 회색 영역의 디테일이 살아납니다. 필드에 값을 입력하여 명암 레벨을 설정할 수도 있습니다.

해상도(DPI)

해상도(DPI) 목록에서 스캐닝 해상도를 선택합니다. 해상도가 높으면 메모리를 많이 사용하고 전송 시간도 긴 대신 스캔한 이미지가 섬세합니다.



관련 정보

- [Windows 팩스 및 스캔 사용하여 스캔](#)
-

컴퓨터에서 스캔 (Mac)

Brother 제품에서 사진 및 문서를 스캔하기 위해 Mac를 사용하는 몇 가지 방법이 있습니다. Brother에서 제공하는 소프트웨어 응용 프로그램 또는 자주 사용하는 스캐닝 응용 프로그램을 사용합니다.

- [Brother iPrint&Scan\(Mac\)을 사용한 스캔](#)
- [TWAIN 호환 응용 프로그램을 사용하여 스캔\(Mac\)](#)
- [TWAIN 드라이버 설정\(Mac\)](#)
- [AirPrint\(macOS\)를 사용하여 스캔](#)

Brother iPrint&Scan(Mac)을 사용한 스캔

1. Finder 메뉴 표시줄에서 이동 > 응용 프로그램을 클릭하고 iPrint&Scan 아이콘을 두 번 클릭합니다.
Brother iPrint&Scan 화면이 나타납니다.
2. Brother 제품을 선택하지 않았다면 장치를 선택하십시오 버튼을 클릭하고 화면 지침에 따라 Brother 제품을 선택합니다.
3. 스캔 아이콘을 클릭하고 화면 지침에 따라 문서를 스캔합니다.

✓ 관련 정보

- 컴퓨터에서 스캔 (Mac)

관련 내용:

- Windows 및 Mac용 Brother iPrint&Scan
- Brother iPrint&Scan에서 스캔 버튼 설정 변경(Mac)

TWAIN 호환 응용 프로그램을 사용하여 스캔(Mac)

TWAIN 호환 응용 프로그램을 사용하여 스캔할 수 있습니다. 스캔 절차에 대한 자세한 정보는 응용 프로그램에 대한 설명서를 참조하십시오.

Brother TWAIN 드라이버를 사용하려면 Brother 솔루션 센터(support.brother.com)에서 해당 모델의 다운로드 페이지로 이동하여 **스캐너 드라이버(TWAIN)**을 다운로드합니다.

1. 그래픽 응용 프로그램을 시작한 다음 스캔 작업을 선택합니다.
스캐너 설정 대화 상자가 나타납니다.

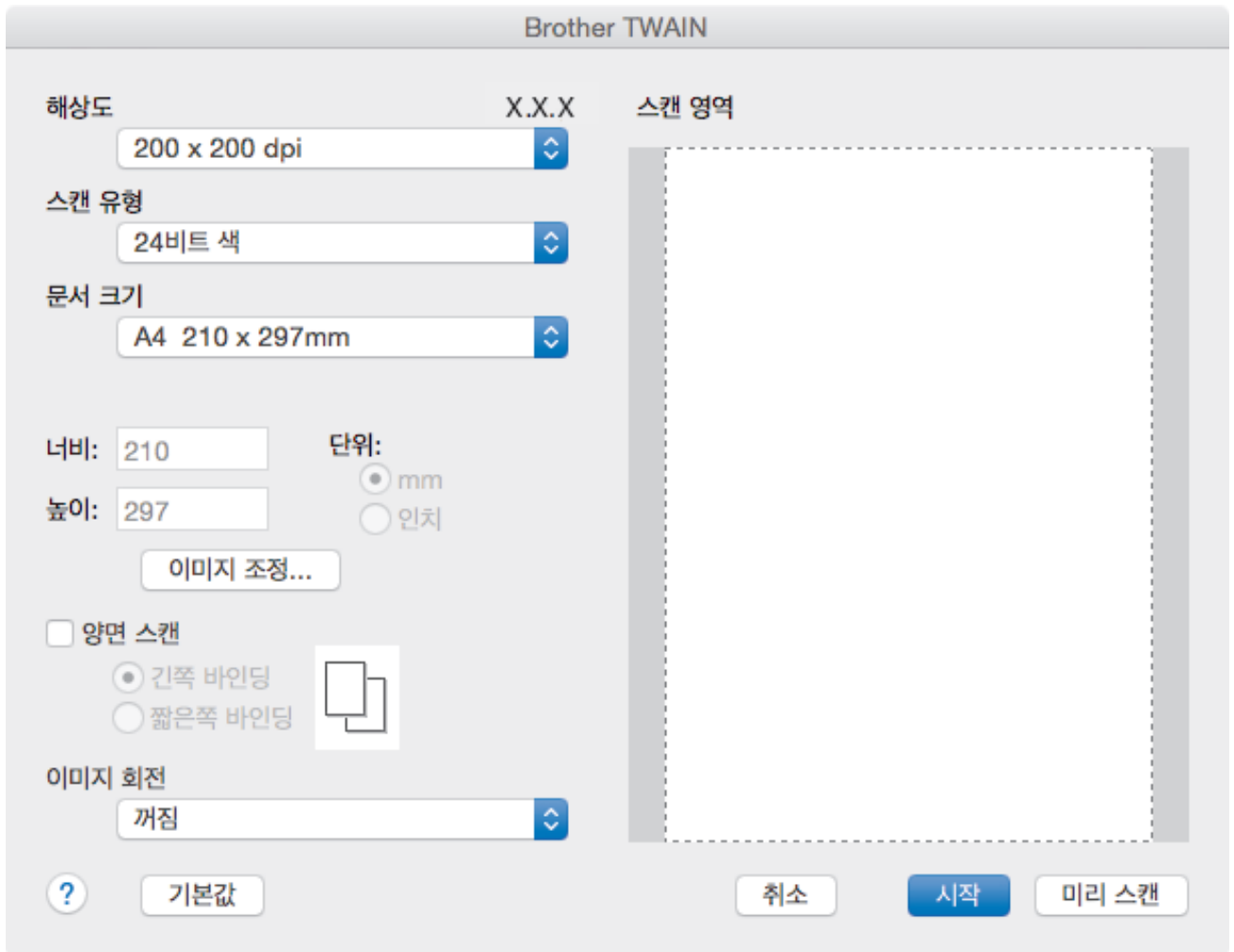

2. 필요한 경우 해상도, 스캔 유형 또는 이미지 조정 옵션 등 스캔 설정을 변경합니다.
3. 문서 크기 팝업 메뉴를 클릭한 다음 문서 크기를 선택합니다.
4. 스캔하기 전에 이미지를 미리 보고 불필요한 부분을 잘라내려면 미리 스캔 옵션을 클릭합니다.



- 문서 크기를 선택한 다음 마우스 버튼을 클릭한 상태에서 마우스 포인터를 스캔하려는 부분으로 끌어 스캔 영역을 조절할 수 있습니다
- 문서의 양면을 스캔하려면(MFC-L3770CDW):
자동 양면 스캔은 ADF에서만 사용할 수 있습니다.
스캐닝 영역을 조절할 수 없습니다.
PreScan을 사용하여 이미지를 미리 볼 수 없습니다.

5. 시작을 클릭합니다.
스캔이 시작됩니다.



관련 정보

- 컴퓨터에서 스캔 (Mac)

TWAIN 드라이버 설정(Mac)

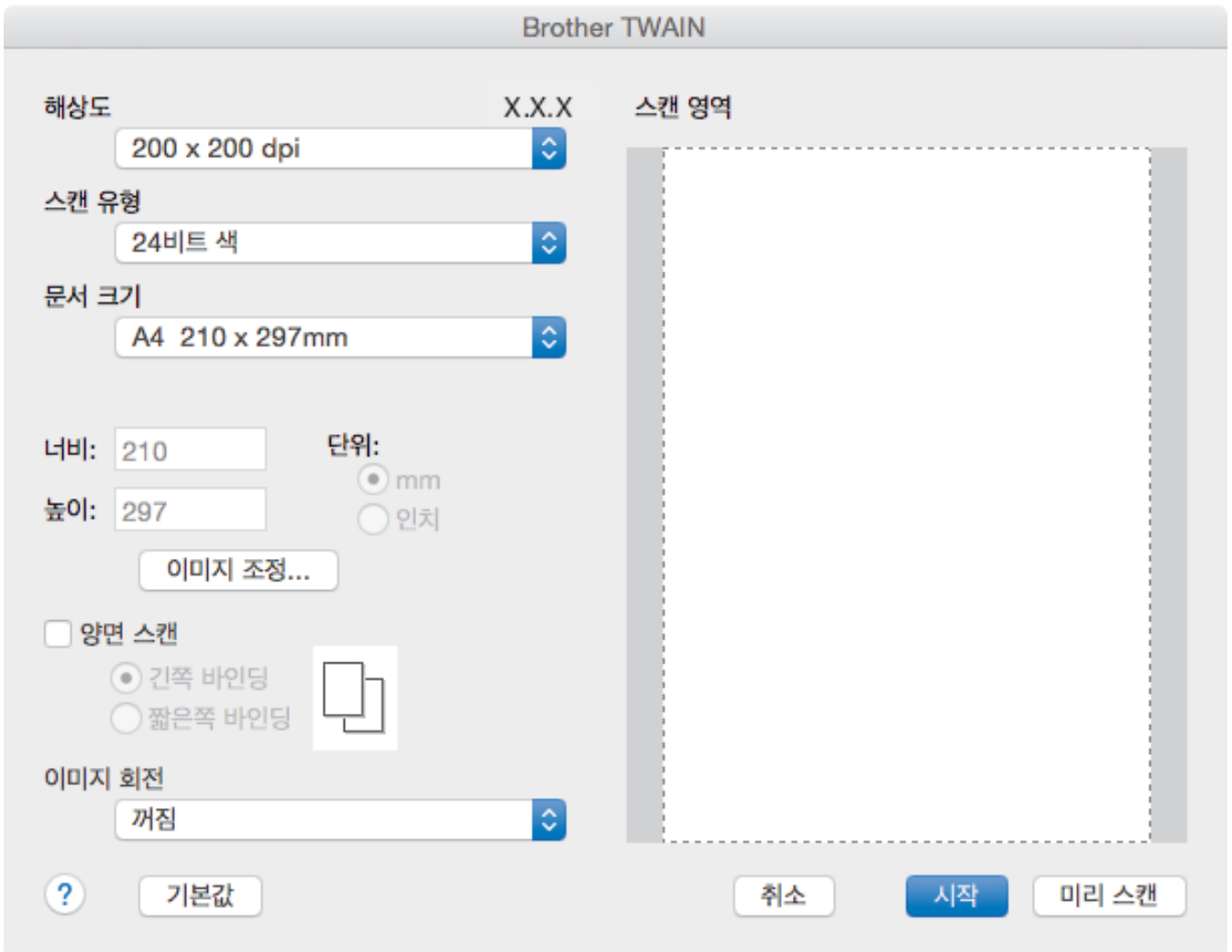

- 항목 이름 및 할당할 수 있는 값은 제품에 따라 다를 수 있습니다.
- 명암 설정은 회색(Error Diffusion) 옵션에서 순회색, 24비트 색 또는 스캔 유형을 선택한 경우에만 사용할 수 있습니다.

1. 해상도

해상도 팝업 메뉴에서 스캔 해상도를 선택합니다. 해상도가 높으면 메모리를 많이 사용하고 전송 시간도 긴 대신 스캔한 이미지가 섬세합니다.

2. 스캔 유형

다양한 스캔 색 심도를 선택할 수 있습니다.

- 흑백
텍스트 또는 라인 아트 이미지에 사용합니다.
- 회색(Error Diffusion)
사진 이미지 또는 그래픽에 사용합니다. (오차 흩뿌림은 실제 회색 도트를 사용하지 않고 회색을 모방한 이미지를 만드는 방법. 검정 도트를 특정한 패턴으로 넣어 회색 느낌을 표현함)
- 순회색
사진 이미지 또는 그래픽에 사용합니다. 이 모드에서는 최대 256가지 회색 음영을 사용하기 때문에 훨씬 정확합니다.
- 24비트 색
가장 정확한 컬러가 재현된 이미지를 생성하려면 사용합니다. 이 모드는 최대 16,800,000개 컬러를 사용하여 이미지를 스캔하지만 가장 많은 메모리가 필요하고 전송 시간이 가장 오래 걸립니다.

3. 문서 크기

사전 설정된 스캔 크기 중에서 정확한 문서 크기를 선택합니다.

- 사용자 지정을 선택한 경우 문서 크기를 지정할 수 있습니다.



The image shows a settings panel for document size. It has two input fields: '너비' (width) with the value '210' and '높이' (height) with the value '297'. To the right, there is a '단위' (unit) section with two radio buttons: 'mm' (selected) and '인치' (inch).

4. 이미지 조정

다른 이미지 품질을 조정하려면 **이미지 조정** 버튼을 클릭합니다.



The image shows an 'Image Adjustment' settings panel. At the top, there is a radio button for '사용자 지정' (User Specified), which is selected. Below it are two sliders: '밝기' (Brightness) and '명암' (Contrast), both with numerical input boxes set to '0'. There is also a radio button for 'ColorSync' which is unselected. Under 'ColorSync', there are two dropdown menus: '의도' (Intent) set to '지각(이미지)' and '스캐너 프로파일' (Scanner Profile) set to 'sRGB Scanner'. At the bottom left, there is a checkbox for '노이즈 줄이기' (Reduce Noise) which is unselected. At the bottom right, there are two buttons: '취소' (Cancel) and '확인' (OK).

밝기

슬라이더를 좌우로 끌어 이미지를 밝게 또는 어둡게 하여 **밝기** 레벨을 설정합니다. 이미지가 너무 밝을 경우 밝기 레벨을 낮게 설정하고 문서를 다시 스캔합니다. 이미지가 너무 어두울 경우 밝기 레벨을 높게 설정하고 문서를 다시 스캔합니다. 상자에 값을 입력하여 밝기를 설정할 수도 있습니다.

명암

슬라이더를 좌우로 움직여 **명암** 레벨을 높이거나 낮춥니다. 높이면 이미지의 어두운 영역과 밝은 영역이 강조되고 낮추면 회색 영역의 디테일이 살아납니다. 상자에 값을 입력하여 명암을 설정할 수도 있습니다.

노이즈 줄이기

이 옵션을 선택하면 스캔한 이미지의 품질을 향상시킬 수 있습니다. **노이즈 줄이기** 옵션은 **24비트 색** 옵션 및 **300 x 300dpi**, **400 x 400dpi** 또는 **600 x 600dpi** 스캔 해상도를 선택한 경우에 사용할 수 있습니다.

5. 양면 스캔

이 확인란을 선택하면 제품이 문서의 양면을 스캔합니다. 자동 양면 스캔 기능을 사용할 때는 생성된 데이터 파일이 올바르게 표시되도록 원본의 레이아웃에 따라 **긴쪽 바인딩** 또는 **짧은쪽 바인딩** 옵션을 선택해야 합니다.

(특정 모델의 경우에만 사용 가능)

6. 이미지 회전

스캔한 이미지를 회전합니다.

✓ 관련 정보

- 컴퓨터에서 스캔 (Mac)
-

웹 기반 관리를 사용하여 스캔 설정 구성

- 웹 기반 관리를 사용하여 스캔 파일 이름 설정
- 웹 기반 관리를 사용하여 스캔 작업 이메일 리포트 설정

웹 기반 관리를 사용하여 스캔 파일 이름 설정

웹 기반 관리를 사용하여 스캔한 데이터의 파일 이름을 설정합니다.

1. 웹 브라우저를 시작합니다.

"https://제품의 IP 주소"를 브라우저의 주소 표시줄에 입력합니다(여기서 "제품의 IP 주소"는 제품의 IP 주소 또는 인쇄 서버 이름입니다). 예: https://192.168.1.2

제품에 암호를 입력하라는 메시지가 표시되면 해당 암호를 입력한 다음 를 클릭합니다.

2. **Scan (스캔)** 탭을 클릭합니다.

3. 왼쪽 탐색 표시줄에서 **Scan File Name (스캔 파일 이름)** 메뉴를 클릭합니다.

4. 드롭다운 목록에서 **File Name Style (파일 이름 스타일)**을 선택합니다.

5. **File Name Style (파일 이름 스타일)** 필드에 날짜를 포함하는 옵션을 선택한 경우 드롭다운 목록에서 **Date (날짜)** 형식을 선택하십시오.

6. **Time (시간)** 필드에서 **On (켜짐)**을 선택하여 파일 이름에 시간 정보를 포함합니다.

7. **Counter (카운터)** 필드에서 **Continuous (연속)** 또는 **Reset after each job (각 작업 후 재설정)**을 선택합니다.



Reset after each job (각 작업 후 재설정)을 선택하면 파일 이름이 중복될 수도 있습니다.

8. 사용자 정의 파일 이름 접두 번호를 작성하려면 각 스캔 기능의 사용자 정의 필드에 파일 이름을 입력하십시오.



?, /, W, 또는 * 문자를 사용하면 전송 오류가 발생할 수 있습니다.

9. **Submit (전송)**을 클릭합니다.



관련 정보

- 웹 기반 관리를 사용하여 스캔 설정 구성

웹 기반 관리를 사용하여 스캔 작업 이메일 리포트 설정

문서를 스캔하는 경우 제품이 스캔 작업 이메일 리포트를 자동으로 등록된 이메일 주소로 전송합니다.

1. 웹 브라우저를 시작합니다.

"https://제품의 IP 주소"를 브라우저의 주소 표시줄에 입력합니다(여기서 "제품의 IP 주소"는 제품의 IP 주소 또는 인쇄 서버 이름입니다). 예: https://192.168.1.2

제품에 암호를 입력하라는 메시지가 표시되면 해당 암호를 입력한 다음 를 클릭합니다.

2. **Scan (스캔)** 탭을 클릭합니다.

3. 왼쪽 탐색 표시줄에서 **Scan Job e-mail report (스캔 작업 이메일 보고서)** 메뉴를 클릭합니다.

4. **Administrator Address (관리자 주소)** 필드에 사용자 이메일 주소를 입력합니다.

5. 원하는 스캔 기능의 경우 **On (켜짐)**를 선택하여 스캔 작업 이메일 리포트를 전송합니다.

6. **Submit (전송)**을 클릭합니다.

관련 정보

- 웹 기반 관리를 사용하여 스캔 설정 구성

복사

- 문서 복사
- 복사된 이미지 확대 또는 축소
- 페이지 레이아웃 기능을 사용하여 N in 1 복사
- 복사 정렬
- ID 카드 복사
- 용지의 양면에 복사(양면 복사)
- 복사 옵션

문서 복사

>> DCP-L3510CDW/DCP-L3551CDW

>> MFC-L3710CW/MFC-L3735CDN/MFC-L3745CDW/MFC-L3750CDW/MFC-L3770CDW

DCP-L3510CDW/DCP-L3551CDW

1. 용지함에 올바른 크기의 용지를 넣었는지 확인합니다.
2. 다음 중 하나를 수행합니다.
 - ADF에서 문서를 *위를 향하게* 놓습니다. (특정 모델의 경우에만 사용 가능)
(여러 페이지를 복사하는 경우 ADF를 사용하는 것이 좋습니다.)

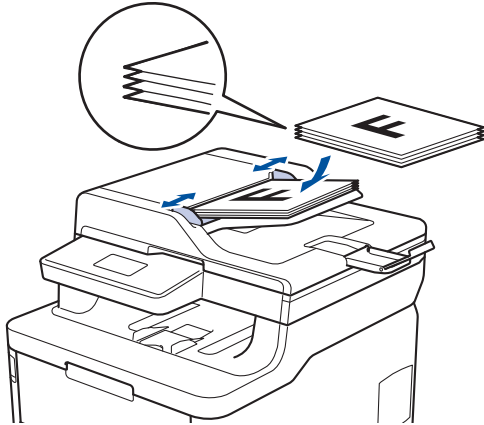

- 인쇄면이 *아래로 향하도록 하여* 문서를 스캐너 유리 위에 놓습니다.

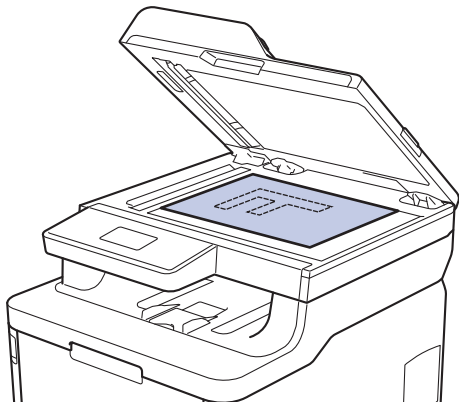

3. ▲ 또는 ▼를 눌러 원하는 매수를 입력합니다.
LCD에 다음이 표시됩니다.



4. Mono Start (흑백 시작) 또는 Colour Start (컬러 시작)를 누릅니다.

MFC-L3710CW/MFC-L3735CDN/MFC-L3745CDW/MFC-L3750CDW/ MFC-L3770CDW

1. 용지함에 올바른 크기의 용지를 넣었는지 확인합니다.

2. 다음 중 하나를 수행합니다.

- 인쇄면이 위를 향하도록 하여 문서를 ADF에 놓습니다.
(여러 페이지를 복사하는 경우 ADF를 사용하는 것이 좋습니다.)

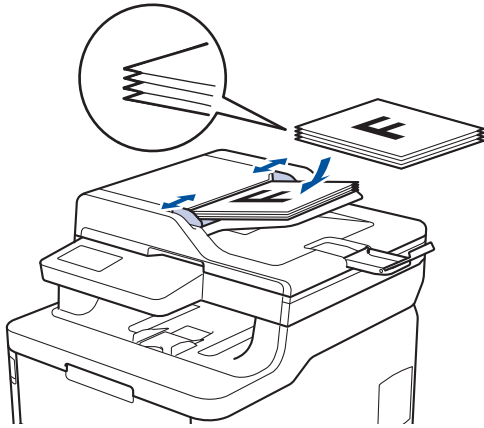

- 인쇄면이 아래로 향하도록 하여 문서를 스캐너 유리 위에 놓습니다.

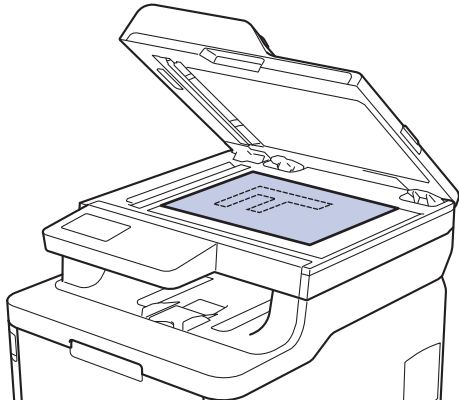

3.  [복사]을 누릅니다.

LCD에 다음이 표시됩니다.

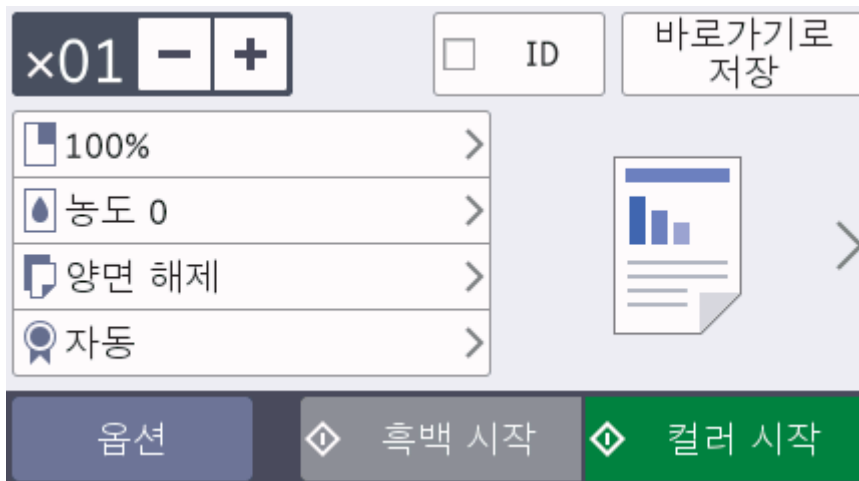







4. 필요에 따라 복사 설정을 변경합니다.

- **x01** (매수)
다음 방법 중 하나로 매수를 입력합니다.
 - LCD에서 **+** 또는 **-**를 누릅니다.
 - 제어판에서 숫자를 누릅니다.
- [옵션]
다음 복사에 대해서만 복사 설정을 변경하려면 **옵션**을 누릅니다.

- 완료되면 [OK]을 누릅니다. ([OK] 버튼이 표시되는 경우.)
- 새 옵션 선택을 완료한 후 [바로가기로저장] 버튼을 눌러 저장할 수 있습니다.
- 빠른 복사
 - >을 눌러 사전 설정된 복사 설정에 액세스합니다.
- 현재 설정

다음 아이콘 또는 표시 영역을 눌러 다음 복사에 대해서만 이 설정을 변경합니다. 표시되는 아이콘은 모델에 따라 다릅니다.

 -  [확대/축소]
 -  [농도]
 -  [용지함 용도]
 -  [양면 복사]
 -  [품질]
 -  [명암]

5. [컬러 시작] 또는 [흑백 시작]를 누릅니다.



복사를 중지하려면 를 누릅니다.



관련 정보

- 복사

복사된 이미지 확대 또는 축소

확대율 또는 축소율을 선택하여 복사 데이터 크기를 조정합니다.

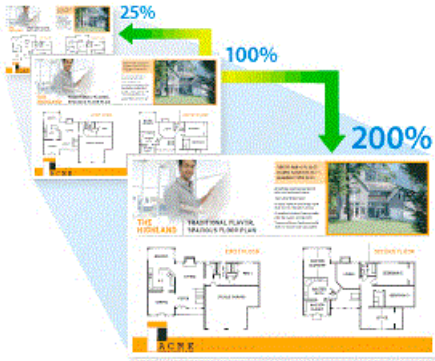

>> DCP-L3510CDW/DCP-L3551CDW

>> MFC-L3710CW/MFC-L3735CDN/MFC-L3745CDW/MFC-L3750CDW/MFC-L3770CDW

DCP-L3510CDW/DCP-L3551CDW

1. 문서를 공급합니다.
2. ▲ 또는 ▼를 눌러 원하는 매수를 입력합니다.
3. Copy/Scan Options (복사/스캔 옵션)을 누릅니다.
4. ▲ 또는 ▼를 눌러 [확대/축소]를 선택한 다음 OK를 누릅니다.
5. ▲ 또는 ▼를 눌러 원하는 확대율 또는 축소율을 선택한 다음 OK를 누릅니다.
 - [사용자 (25-400%)]을 선택한 경우 ▲ 또는 ▼를 눌러 [25%] ~ [400%] 범위에서 확대율 또는 축소율을 입력하고 OK를 누릅니다.
6. Mono Start (흑백 시작) 또는 Colour Start (컬러 시작)를 누릅니다.

MFC-L3710CW/MFC-L3735CDN/MFC-L3745CDW/MFC-L3750CDW/ MFC-L3770CDW

1. 문서를 공급합니다.
2. [복사]를 누릅니다.
3. 매수를 입력합니다.
4. [옵션] > [확대/축소]를 누릅니다.
5. 위로 또는 아래로 스크롤하거나 ▲ 또는 ▼를 눌러 사용 가능한 옵션을 표시한 다음 원하는 옵션을 누릅니다.
6. 다음 중 하나를 수행합니다.
 - [확대] 또는 [축소]를 선택한 경우 사용할 확장률 또는 축소율을 누릅니다.
 - [사용자 지정 (25-400%)]을 선택한 경우  (백스페이스)를 눌러 표시된 비율을 지우거나 ◀를 눌러 커서를 이동한 다음 [25] ~ [400] 범위에서 확대 또는 축소를 입력합니다.
[OK]을 누릅니다.
 - [100%]을 선택한 경우 다음 단계로 이동합니다.
7. 완료되면 [OK]을 누릅니다. ([OK] 버튼이 표시되는 경우.)
8. [컬러 시작] 또는 [흑백 시작]를 누릅니다.

✓ 관련 정보

- 복사

페이지 레이아웃 기능을 사용하여 N in 1 복사

N in 1 복사 기능을 사용하면 두 페이지나 네 페이지를 하나의 페이지에 복사하여 용지를 절약합니다.



>> DCP-L3510CDW/DCP-L3551CDW



>> MFC-L3710CW/MFC-L3735CDN/MFC-L3745CDW/MFC-L3750CDW/MFC-L3770CDW



DCP-L3510CDW/DCP-L3551CDW

1. 문서를 공급합니다.
2. ▲ 또는 ▼를 눌러 원하는 매수를 입력합니다.
3. **Copy/Scan Options (복사/스캔 옵션)**을 누릅니다.
4. ▲ 또는 ▼를 눌러 [페이지 레이아웃]를 선택한 다음 **OK**를 누릅니다.
5. ▲ 또는 ▼를 눌러 [해제 (1 in 1)], [2 in 1 (P)], [2 in 1 (L)], [4 in 1 (P)] 또는 [4 in 1 (L)]을 선택한 다음 **OK**를 누릅니다.
6. **Mono Start (흑백 시작)** 또는 **Colour Start (컬러 시작)**를 누릅니다.
IADF에 문서를 넣은 경우 페이지가 스캔되고 인쇄가 시작됩니다.
스캐너 유리를 사용하는 경우 다음 단계로 이동합니다.
7. 제품이 페이지를 스캔한 후 다음 페이지를 스캐너 유리에 놓은 다음 ▲를 눌러 [예] 옵션을 선택합니다.
8. 모든 페이지를 스캔한 후에 ▼를 눌러 [아니오] 옵션을 선택합니다.

MFC-L3710CW/MFC-L3735CDN/MFC-L3745CDW/MFC-L3750CDW/ MFC-L3770CDW

1. 문서를 공급합니다.
2.  [복사]을 누릅니다.
3. 매수를 입력합니다.
4. [옵션] > [페이지 레이아웃]를 누릅니다.
5. 위로 또는 아래로 스크롤하거나 ▲ 또는 ▼를 눌러 옵션을 표시한 다음 원하는 옵션을 누릅니다.

옵션	설명
[2in1 (세로)]	
[2in1 (가로)]	

옵션	설명
[4in1 (세로)]	
[4in1 (가로)]	

6. 완료되면 [OK]을 누릅니다. ([OK] 버튼이 표시되는 경우.)
7. [컬러 시작] 또는 [흑백 시작]를 누릅니다.
ADF에 문서를 넣은 경우 페이지가 스캔되고 인쇄가 시작됩니다.
8. 스캐너 유리를 사용하는 경우 문서 페이지마다 다음 단계를 반복합니다.
 - 스캐너 유리에 다음 페이지를 올려 놓은 다음 [계속]를 눌러 페이지를 스캔합니다.
 - 모든 페이지를 스캔한 후에 [완료]를 눌러 완료합니다.

✓ 관련 정보

- 복사

복사 정렬

여러 복사본을 정렬합니다. 예를 들어 1, 2, 3 등과 같이 페이지가 이송된 순서대로 정렬됩니다.

>> DCP-L3510CDW/DCP-L3551CDW

>> MFC-L3710CW/MFC-L3735CDN/MFC-L3745CDW/MFC-L3750CDW/MFC-L3770CDW

DCP-L3510CDW/DCP-L3551CDW

1. 문서를 공급합니다.
2. ▲ 또는 ▼를 눌러 원하는 매수를 입력합니다.
3. Copy/Scan Options (복사/스캔 옵션)을 누릅니다.
4. ▲ 또는 ▼를 눌러 [스택/정렬]를 선택한 다음 OK를 누릅니다.
5. ▲ 또는 ▼를 눌러 [정렬]를 선택한 다음 OK를 누릅니다.
6. Mono Start (흑백 시작) 또는 Colour Start (컬러 시작)를 누릅니다.
IADF에 문서를 넣은 경우 페이지가 스캔되고 인쇄가 시작됩니다.
스캐너 유리를 사용하는 경우 다음 단계로 이동합니다.
7. 제품이 페이지를 스캔한 후 다음 페이지를 스캐너 유리 위에 놓은 다음 ▲를 눌러 [예] 옵션을 선택합니다.
8. 모든 페이지를 스캔한 후에 ▼를 눌러 [아니오] 옵션을 선택합니다.

MFC-L3710CW/MFC-L3735CDN/MFC-L3745CDW/MFC-L3750CDW/ MFC-L3770CDW

1. 문서를 공급합니다.
2.  [복사]를 누릅니다.
3. 매수를 입력합니다.
4. [옵션] > [스택/정렬] > [정렬]를 누릅니다.
5. 완료되면 [OK]를 누릅니다. ([OK] 버튼이 표시되는 경우.)
6. [컬러 시작] 또는 [흑백 시작]를 누릅니다.
ADF에 문서를 넣은 경우 페이지가 스캔되고 인쇄가 시작됩니다.
7. 스캐너 유리를 사용하는 경우 문서 페이지마다 다음 단계를 반복합니다.
 - 스캐너 유리 위에 다음 페이지를 올려 놓은 다음 [계속]를 눌러 페이지를 스캔합니다.
 - 모든 페이지를 스캔한 후에 [완료]를 눌러 완료합니다.



관련 정보

- 복사

ID 카드 복사



관련 법률에서 허용되는 정도까지만 ID 카드를 복사할 수 있습니다. 추가 상세정보 >> [제품 안전 가이드](#)

>> [DCP-L3510CDW/DCP-L3551CDW](#)

>> [MFC-L3710CW/MFC-L3735CDN/MFC-L3745CDW/MFC-L3750CDW/MFC-L3770CDW](#)

DCP-L3510CDW/DCP-L3551CDW

1. 스캐너 유리의 왼쪽 상단 모서리에 ID 카드가 *아래로 향하도록* 올려 놓습니다.

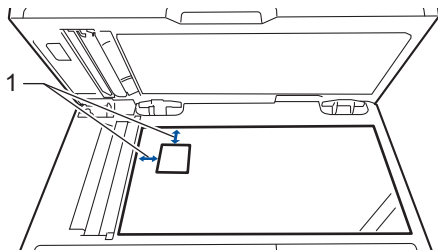

1 4.0 mm 이상(위쪽, 왼쪽)

2. 2 in 1 (ID) Copy (신분증(ID)복사)을 누릅니다.
3. ▲ 또는 ▼를 눌러 원하는 매수를 입력합니다.
4. Mono Start (흑백 시작) 또는 Colour Start (컬러 시작)를 누릅니다.
제품이 ID 카드의 한 면을 스캔합니다.
5. 제품이 첫 번째 면을 스캔한 후에 ID 카드를 뒤집습니다.

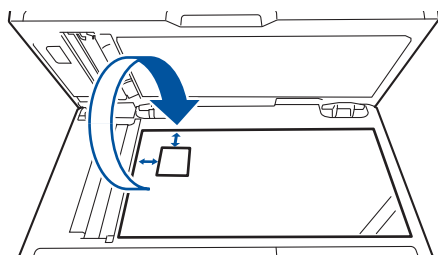

6. Mono Start (흑백 시작) 또는 Colour Start (컬러 시작)를 눌러 다른 면을 스캔합니다.

1. 스캐너 유리의 왼쪽 상단 모서리에 ID 카드가 아래로 향하도록 올려 놓습니다.

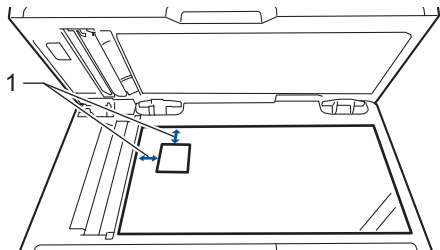

1: 거리 4.0 mm 이상(위쪽, 왼쪽)

2.  [복사] 을 누릅니다.
3. 터치스크린에서 >를 누른 다음 [2in1 (ID)] 를 선택합니다.
4. 매수를 입력합니다.
5. [컬러 시작] 또는 [흑백 시작] 를 누릅니다.
제품이 ID 카드의 한 면을 스캔합니다.
6. 제품이 첫 번째 면을 스캔한 후에 ID 카드를 뒤집습니다.

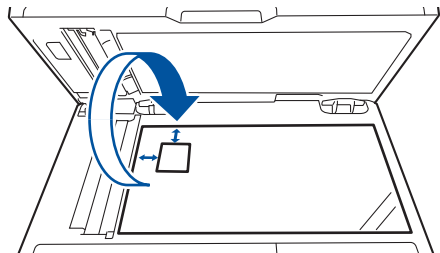

7. [계속] 를 눌러 다른 면을 스캔합니다.

관련 정보

- 복사

용지의 양면에 복사(양면 복사)

관련 모델: DCP-L3510CDW/DCP-L3551CDW/MFC-L3735CDN/MFC-L3745CDW/MFC-L3750CDW/MFC-L3770CDW

용지 양면에 복사하여 사용할 용지의 양을 줄입니다.

- 먼저 다음 옵션에서 양면 복사 레이아웃을 선택해야 양면 복사를 시작할 수 있습니다.
- 원본 문서의 레이아웃은 선택하는 양면 복사 레이아웃에 따라 결정됩니다.
- 자동 양면 복사 기능을 사용하려면 문서를 ADF에 넣어야 합니다.
- 양면 문서에서 양면 복사를 수동으로 하는 경우 스캐너 유리를 사용합니다.
- 양면 복사 옵션 사용 시 A4 크기의 용지를 선택합니다.

세로

양면에서 양면

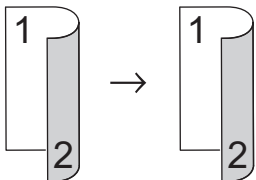

단면에서 양면(긴 쪽으로 뒤집기)

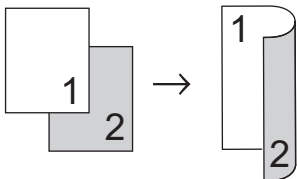

단면에서 양면(짧은 쪽으로 뒤집기)

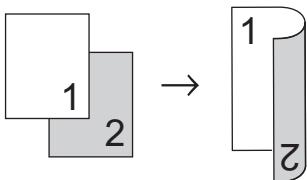

가로

양면에서 양면

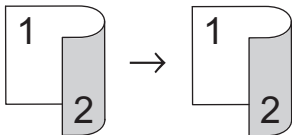

단면에서 양면(긴 쪽으로 뒤집기)

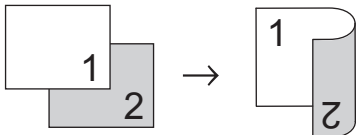

단면에서 양면(짧은 쪽으로 뒤집기)

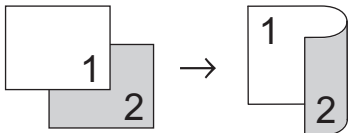

>> DCP-L3510CDW/DCP-L3551CDW

>> MFC-L3735CDN/MFC-L3745CDW/MFC-L3750CDW/MFC-L3770CDW

DCP-L3510CDW/DCP-L3551CDW

1. 문서를 공급합니다.
2. ▲ 또는 ▼를 눌러 원하는 매수를 입력합니다.
3. Copy/Scan Options (복사/스캔 옵션)을 누릅니다.
4. ▲ 또는 ▼를 눌러 [양면]를 선택한 다음 OK를 누릅니다.
5. ▲ 또는 ▼를 눌러 [레이아웃 길게] 또는 [레이아웃 짧게]를 표시한 다음 OK를 누릅니다.
6. 세로로 뒤집기 또는 짧은 쪽으로 뒤집기를 선택한 다음 OK를 누릅니다.
7. ▲ 또는 ▼를 눌러 [양면 → 양면] 또는 [단면 → 양면]를 표시한 다음 OK를 누릅니다.



[양면 → 양면]을 선택한 경우 ADF를 사용할 수 없습니다. 스캐너 유리를 사용합니다.

8. Mono Start (흑백 시작) 또는 Colour Start (컬러 시작)를 누릅니다.
IADF에 문서를 넣은 경우 페이지가 스캔되고 인쇄가 시작됩니다.
스캐너 유리를 사용하는 경우 다음 단계로 이동합니다.
9. 제품이 페이지를 스캔한 후 다음 페이지를 스캐너 유리 위에 놓은 다음 ▲를 눌러 [예] 옵션을 선택합니다.
10. 모든 페이지를 스캔한 후에 ▼를 눌러 [아니오] 옵션을 선택합니다.

MFC-L3735CDN/MFC-L3745CDW/MFC-L3750CDW/MFC-L3770CDW

1. 문서를 공급합니다.

참고

- 양면 스캔 모델: ADF에서 양면 문서를 로드합니다. 양면 문서에 스캐너 유리를 사용한다면 [단면 → 양면] 옵션을 선택합니다.
- 단면 스캔 모델: 양면 문서를 스캐너 유리 위에 로드합니다.

2.  [복사]를 누릅니다.
3. 매수를 입력합니다.
4. [옵션] > [양면 복사]를 누릅니다.
5. 다음 중 하나를 수행합니다.
 - 양면 문서를 양면으로 복사하려면 [양면 → 양면]를 누릅니다.
 - 단면 문서에서 양면 복사를 하는 경우 아래 단계를 따릅니다.
 - a. 레이아웃 옵션을 변경하려면 [레이아웃]를 누른 다음, [긴쪽 뒤집기] 또는 [짧은쪽 뒤집기]를 누릅니다.
 - b. [단면 → 양면]을 누릅니다.



MFC-L3735CDN/MFC-L3745CDW/MFC-L3750CDW의 경우

[양면 → 양면]을 선택한 경우 ADF를 사용할 수 없습니다. 스캐너 유리를 사용합니다.

6. 완료되면 [OK]를 누릅니다. ([OK] 버튼이 표시되는 경우.)
7. [컬러 시작] 또는 [흑백 시작]를 누릅니다.
ADF에 문서를 넣은 경우 페이지가 스캔되고 인쇄가 시작됩니다.
8. 스캐너 유리를 사용하는 경우 문서 페이지마다 다음 단계를 반복합니다.



- 양면 문서의 경우 긴 쪽을 기준으로 용지를 뒤집어서 반대편을 스캔합니다.
- 스캐너 유리 위에 다음 페이지를 올려 놓은 다음 [계속]를 눌러 페이지를 스캔합니다.
- 모든 페이지를 스캔한 후에 [완료]를 눌러 완료합니다.



관련 정보

- 복사

복사 옵션

>> DCP-L3510CDW/DCP-L3551CDW

>> MFC-L3710CW/MFC-L3735CDN/MFC-L3745CDW/MFC-L3750CDW/MFC-L3770CDW

DCP-L3510CDW/DCP-L3551CDW

복사 설정을 변경하려면 **Options (옵션)** 또는 **Copy/Scan Options (복사/스캔 옵션)** 버튼을 누릅니다.

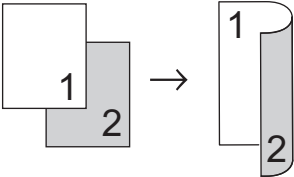
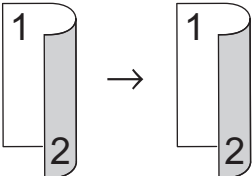
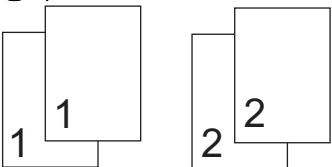
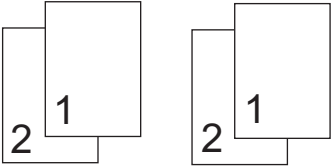
메뉴 선택	옵션
[확대/축소]	다음 복사의 확대율 또는 축소율을 선택합니다. • [사용자 (25-400%)]을 선택한 경우 다이얼 패드를 사용하거나 ▲ 또는 ▼를 눌러 확대율 또는 축소율을 입력합니다.
[농도]	텍스트를 진하게 하려면 밀도를 높입니다. 텍스트를 밝게 하려면 밀도를 낮춥니다.
[양면] (특정 모델의 경우에만 사용 가능)	용지 양면에 복사하려면 선택합니다. 단면 → 양면  양면 → 양면 
[품질]	문서 유형에 맞는 복사 품질을 선택합니다.
[명암]	대비를 늘려 이미지를 더 선명하게 만듭니다. 대비를 줄여 이미지를 더 차분하게 만듭니다.
[스택/정렬]	여러 복사본을 쌓거나 정렬하려면 선택합니다. 쌓기  정렬 

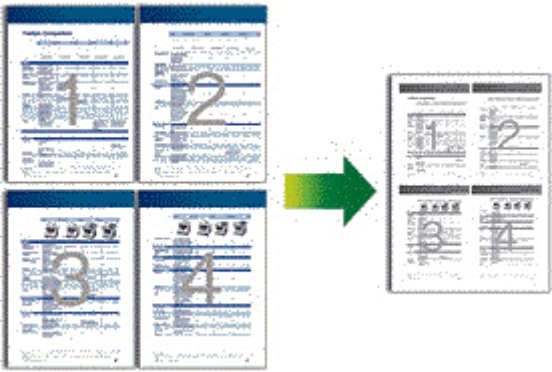
메뉴 선택	옵션
[페이지 레이아웃]	N in 1 사본을 만듭니다. 4 in 1 
[자동 디스큐]	비박한 사본을 자동으로 수정하도록 제품을 설정합니다.
[색 조정]	색상 채도에 대한 기본 설정을 변경합니다.
[배경색 제거]	복사 시 문서의 배경색을 제거하려면 선택합니다.

MFC-L3710CW/MFC-L3735CDN/MFC-L3745CDW/MFC-L3750CDW/
MFC-L3770CDW

복사 설정을 변경하려면 [옵션]을 누릅니다.

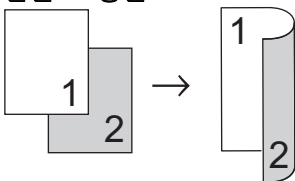
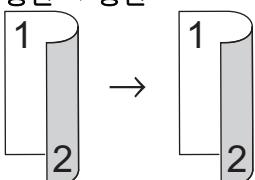
메뉴 선택	옵션	
[확대/축소]	[100%]	-
	[확대]	다음 복사의 확대율을 선택합니다.
	[축소]	다음 복사의 축소율을 선택합니다.
	[사용자 지정 (25-400%)]	확대율 또는 축소율을 입력합니다.
[농도]	텍스트를 진하게 하려면 밀도를 높입니다. 텍스트를 밝게 하려면 밀도를 낮춥니다.	
[용지함 용도]	다음 복사의 용지함을 선택합니다.	
[양면 복사]	용지 양면에 복사하려면 선택합니다. 단면 → 양면  양면 → 양면  사용 가능한 옵션은 모델에 따라 달라집니다.	
[양면 복사 페이지 레이아웃] (특정 설정의 경우에만 사용 가능)	세로 바인딩 또는 가로 바인딩을 선택합니다.	
[품질]	문서 유형에 맞는 복사 품질을 선택합니다.	
[명암]	대비를 늘려 이미지를 더 선명하게 만듭니다. 대비를 줄여 이미지를 더 차분하게 만듭니다.	

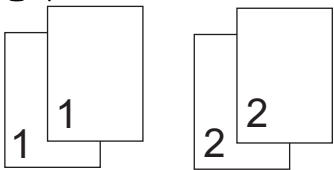
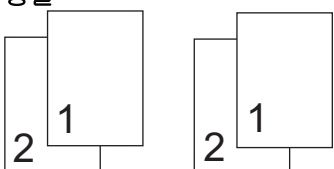
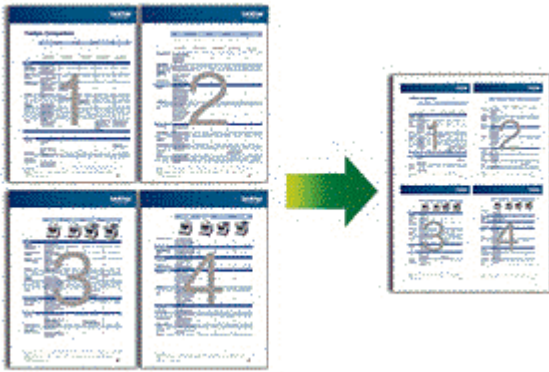
메뉴 선택	옵션
[스택/정렬]	<p>여러 복사본을 쌓거나 정렬하려면 선택합니다.</p> <p>쌓기</p>  <p>정렬</p> 
[페이지 레이아웃]	<p>N in 1 사본을 만듭니다.</p> <p>4 in 1</p> 
[자동 디스큐]	비딱한 사본을 자동으로 수정하도록 제품을 설정합니다.
[색 조정]	색상 채도에 대한 기본 설정을 변경합니다.
[배경색 제거]	복사 시 문서의 배경색을 제거하려면 선택합니다.

 **관련 정보**

- 복사

팩스

- 팩스 송신
- 팩스 수신
- 음성 작동 및 팩스 번호
- 전화 서비스 및 외부 장치
- 팩스 리포트
- PC-FAX

팩스 송신

- 팩스 송신
- ADF에서 양면 팩스 송신
- 수동으로 팩스 송신
- 통화 종료 시 팩스 송신
- 두 명 이상의 수신자에게 동일한 팩스 송신(브로드캐스팅)
- 실시간으로 팩스 송신
- 지정된 시간에 팩스 송신(지연 팩스)
- 팩스에 표지 추가
- 진행 중인 팩스 취소
- 보류 중인 팩스 확인 및 취소
- 팩스 옵션

팩스 송신

관련 모델: MFC-L3710CW/MFC-L3735CDN/MFC-L3745CDW/MFC-L3750CDW/MFC-L3770CDW

1. 다음 중 하나를 수행합니다.

- 인쇄면이 위를 향하도록 하여 문서를 ADF에 놓습니다.
(여러 페이지를 팩스로 송수신하는 경우 ADF를 사용하는 것이 좋습니다.)

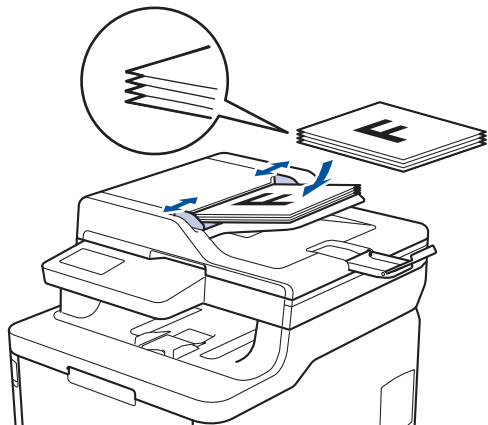

- 인쇄면이 아래로 향하도록 하여 문서를 스캐너 유리 위에 놓습니다.

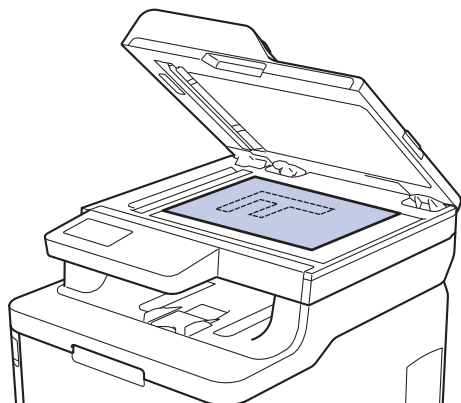

2.  [팩스] 을 누릅니다.

3. 팩스 번호를 입력합니다.

- 다이얼 패드 사용

숫자를 눌러 팩스 번호를 입력합니다.

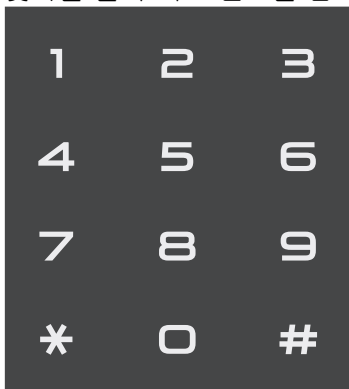

- 주소록 사용

 [주소록] 을 누르고 다음 중 하나를 선택합니다:

- 위로 또는 아래로 스와이프하거나 ▲ 또는 ▼를 눌러 원하는 시간을 표시한 다음 누릅니다.

-  [검색] 를 누른 다음 이름을 입력하고 [OK] 를 누릅니다. 전화를 걸 이름을 누릅니다.
완료되면 [적용] 을 누릅니다.

- **전화 내역 사용**

-  [통화 내역] 을 누른 다음, [송신 호출] 옵션을 누릅니다.

위로 또는 아래로 스크롤하거나 ▲ 또는 ▼를 눌러 원하는 팩스 번호를 표시한 다음 누릅니다.
팩스를 보내려면 [적용] 를 누릅니다.

4. [팩스 시작] 을 누릅니다.

제품이 문서를 스캔하고 송신합니다.

문서가 스캐너 유리 위에 있으면 테이블 지침을 따르십시오.

옵션	설명
[예]	다음 페이지를 스캔하려면 [예] 옵션을 누르고 스캐너 유리 위에 다음 페이지를 올려 놓습니다. [OK] 를 눌러 페이지를 스캔합니다.
[아니요]	마지막 페이지를 스캔한 후에 [아니요] 옵션을 누릅니다. 제품이 문서를 송신합니다.

팩스 전송을 중단하려면  를 누른 다음,  를 누릅니다.

 **관련 정보**

- [팩스 송신](#)

ADF에서 양면 팩스 송신

관련 모델: MFC-L3770CDW

양면 팩스를 송신하기 전에 양면 스캔 형식을 선택해야 합니다. 문서 레이아웃에 따라 긴 쪽 또는 짧은 쪽을 선택합니다.

1. 문서를 공급합니다.
2. 를 누릅니다.  [팩스] > [옵션] > [양면 팩스].
3. 다음 중 하나를 수행합니다.
 - 문서의 긴 쪽이 접힌 경우 [양면 스캔:긴쪽] 옵션을 누릅니다.
 - 문서의 짧은 쪽이 접힌 경우 [양면 스캔:짧은쪽] 옵션을 누릅니다.
4. [OK]를 누릅니다. ([OK] 버튼이 표시되는 경우.)
5. 팩스 번호를 입력합니다.
6. [팩스 시작]을 누릅니다.

관련 정보

- [팩스 송신](#)

수동으로 팩스 송신

관련 모델: MFC-L3710CW/MFC-L3735CDN/MFC-L3745CDW/MFC-L3750CDW/MFC-L3770CDW

수동 송신을 사용하면 팩스를 보내는 동안 전화 거는 소리, 벨소리 및 팩스 수신 톤을 들을 수 있습니다.

1. 문서를 공급합니다.
2.  [팩스]를 누릅니다.
3. [후크]를 누르고 다이얼 톤을 듣습니다.
4. 팩스 번호로 전화를 겁니다.
5. 팩스 톤이 들리면 [팩스 시작]를 누릅니다.
 - 스캐너 유리를 사용하는 경우 [전송]를 누릅니다.

✓ 관련 정보

- [팩스 송신](#)

통화 종료 시 팩스 송신

관련 모델: MFC-L3710CW/MFC-L3735CDN/MFC-L3745CDW/MFC-L3750CDW/MFC-L3770CDW

통화 종료 시 전화를 끊기 전에 상대방에게 팩스를 보낼 수 있습니다.

1. 상대방에게 팩스 톤(비프음)이 들릴 때까지 기다렸다가 시작 키를 누른 다음 전화를 끊도록 요청합니다.
2. 문서를 공급합니다.
3. [팩스 시작]을 누릅니다.
 - 스캐너 유리를 사용하는 경우 [전송]를 누릅니다.
4. 외선 전화의 송수화기를 내려놓습니다.

✓ 관련 정보

- [팩스 송신](#)

두 명 이상의 수신자에게 동일한 팩스 송신(브로드캐스팅)

관련 모델: MFC-L3710CW/MFC-L3735CDN/MFC-L3745CDW/MFC-L3750CDW/MFC-L3770CDW

브로드캐스트 기능을 사용하여 동일한 팩스를 여러 팩스 번호로 동시에 보냅니다.

- 그룹, 주소록 번호, 최대 50개의 수동으로 전화를 건 번호 등을 동일한 동보 전송에 포함할 수 있습니다.
- 주소록 번호를 동보 전송에 사용하려면 먼저 제품의 메모리에 저장해야 합니다.
- 그룹 번호도 동보 전송에 사용하려면 먼저 제품의 메모리에 저장해야 합니다. 그룹 번호에 많은 저장된 주소록 번호가 포함되어 있으므로 손쉽게 전화를 걸 수 있습니다.



그룹에 사용할 주소록 번호를 다 쓰지 않은 경우 팩스를 무려 250개나 되는 번호로 동보 전송할 수 있습니다.

1. 문서를 공급합니다.
2.  [팩스] > [옵션] > [브로드캐스팅].
3. [번호 추가]을 누릅니다.
다음과 같은 방식으로 브로드캐스트에 번호를 추가할 수 있습니다.
 - [번호 추가]를 누르고 LCD를 사용하여 번호를 입력합니다.
[OK]을 누릅니다.
 - [주소록에서 추가]를 누릅니다. 위로 또는 아래로 스와이프하거나 ▲ 또는 ▼을 눌러 동보 전송에 추가할 번호를 표시합니다. 동보 전송 확인란을 선택합니다. 원하는 모든 번호를 선택한 후에 [OK]를 누릅니다.
 - [주소록에서 검색]를 누릅니다. 이름을 누르고 [OK]를 누릅니다. 이름을 누른 다음 추가하려는 번호를 누릅니다.
4. 완료되면 [OK]을 누릅니다.
5. [팩스 시작]를 누릅니다. 동보 전송이 완료된 후 사용자가 결과를 알 수 있도록 제품이 동보 전송 리포트를 인쇄합니다.



- 제품의 사용 가능한 메모리는 메모리에 있는 작업 유형과 동보 전송에 사용되는 개수에 따라 다릅니다. 사용 가능한 최대 개수까지 동보 전송하면 듀얼 액세스를 사용할 수 없게 됩니다.
- [메모리 부족] 메시지가 나타나면  또는 [끝내기]를 눌러 작업을 중단합니다. 한 페이지 이상을 스캔한 경우 [지금 전송]를 눌러 제품의 메모리에 있는 해당 부분을 전송합니다.





관련 정보

- 팩스 송신
 - 진행 중인 브로드캐스트 취소

진행 중인 브로드캐스트 취소

관련 모델: MFC-L3710CW/MFC-L3735CDN/MFC-L3745CDW/MFC-L3750CDW/MFC-L3770CDW

브로드캐스트 도중 현재 송신 중인 팩스 또는 전체 브로드캐스트 작업을 취소할 수 있습니다.

1.  를 누릅니다.
2.  를 누릅니다.
3. 다음 중 하나를 수행합니다.
 - 전체 브로드캐스트를 취소하려면 [전체전송]을 누릅니다.
 - 현재 작업을 취소하려면 LCD에서 전화 걸기 중인 이름이나 번호를 누릅니다.
 - 취소하지 않고 종료하려면  를 누릅니다.

관련 정보

- 두 명 이상의 수신자에게 동일한 팩스 송신(브로드캐스팅)

실시간으로 팩스 송신

관련 모델: MFC-L3710CW/MFC-L3735CDN/MFC-L3745CDW/MFC-L3750CDW/MFC-L3770CDW

팩스를 송신하는 경우 본 제품은 문서를 송신하기 전에 문서를 메모리로 스캔합니다. 그런 다음 전화선이 비면 제품에서 전화 걸기 및 송신을 시작합니다. 제품이 메모리에서 스캔을 검색하기 위해 기다리지 않고 중요한 문서를 즉시 보내려면 [실시간 전송]를 켜서 빠르게 팩스를 전송합니다.

- ADF에서 팩스를 송신 중인 경우 메모리가 꽉 차면 제품이 문서를 실시간으로 송신합니다([실시간 전송]이 [끄기]로 설정된 경우에도). 메모리가 가득 차면 일부 메모리를 지울 때까지 스캐너 유리의 팩스를 보낼 수 없습니다.
- 스캐너 유리를 사용할 경우 실시간 전송 시 자동 재다이얼 기능이 작동하지 않습니다.
- [실시간 전송]가 On으로 설정된 경우 양면 문서 스캔 옵션을 사용할 수 없습니다.

1. 문서를 공급합니다.
2. 를 누릅니다. [팩스] > [옵션] > [실시간 전송].
3. [설정] 또는 [해제]를 누릅니다.
4. [OK]를 누릅니다. ([OK] 버튼이 표시되는 경우.)
5. 팩스 번호를 입력합니다.
6. [팩스 시작]을 누릅니다.



관련 정보

- [팩스 송신](#)

지정된 시간에 팩스 송신(지연 팩스)

관련 모델: MFC-L3710CW/MFC-L3735CDN/MFC-L3745CDW/MFC-L3750CDW/MFC-L3770CDW

앞으로 24시간 이내에 송신할 팩스를 50개까지 제품의 메모리에 저장할 수 있습니다.

1. 문서를 공급합니다.
2.  [팩스] > [옵션] > [지연된 팩스] > [지연된 팩스]을 누릅니다.
3. [설정]을 누릅니다.
4. [시간 설정]을 누릅니다.
5. 팩스를 송신하려는 시간을 입력한 다음(24시간 형식으로) [OK]를 누릅니다.
(예를 들어 오후 7:45의 경우 19:45를 입력합니다.)
6. [OK]을 누릅니다.
7. 팩스 번호를 입력합니다.
8. [팩스 시작]을 누릅니다.
9. 를 누릅니다.

관련 정보



- [팩스 송신](#)

팩스에 표지 추가

관련 모델: MFC-L3710CW/MFC-L3735CDN/MFC-L3745CDW/MFC-L3750CDW/MFC-L3770CDW

다음 팩스 또는 모든 송신 팩스에 표지를 추가할 수 있습니다.

- 기지국 ID를 프로그래밍하지 않으면 이 기능은 작동되지 않습니다.
- 표지에는 기지국 ID, 메모 및 주소록에 저장된 이름이 포함됩니다.

1. 문서를 공급합니다.
2.  [팩스] > [옵션] > [표지 설정] > [표지 설정]을 누릅니다.
3. [설정]을 누릅니다.
4. [표지 메모]을 누릅니다.
5. 위로 또는 아래로 스펙하거나 ▲ 또는 ▼를 눌러 사용할 메모를 선택한 다음 메모를 누릅니다.
을 누릅니다.
6. [OK]를 누릅니다. ([OK] 버튼이 표시되는 경우.)
7. 팩스 번호를 입력합니다.
8. [팩스 시작]을 누릅니다.

표지가 다음 팩스에 추가됩니다. 모든 송신 팩스에 표지를 추가하려면 설정을 새 기본값으로 설정합니다.

관련 정보

- [팩스 송신](#)
 - [커버 페이지 메시지 생성](#)

커버 페이지 메시지 생성

관련 모델: MFC-L3710CW/MFC-L3735CDN/MFC-L3745CDW/MFC-L3750CDW/MFC-L3770CDW

송신 팩스에 추가할 1개 또는 2개의 사용자 지정 커버 페이지 메시지를 생성할 수 있습니다.

1.  [설정] > [모든 설정] > [팩스] > [전송 설정] > [표지 메모]을 누릅니다.
2. [5] 또는 [6]를 눌러 사용자 정의 메시지를 저장합니다.
3. LCD를 사용하여 커버 페이지 메시지를 입력합니다. [OK]을 누릅니다.

 1 @ 을 눌러 숫자, 문자 또는 특수 문자를 선택합니다.



4.  를 누릅니다.

관련 정보

- [팩스에 표지 추가](#)

진행 중인 팩스 취소

관련 모델: MFC-L3710CW/MFC-L3735CDN/MFC-L3745CDW/MFC-L3750CDW/MFC-L3770CDW

1.  를 누릅니다.
2. 제품이 전화를 걸거나 팩스를 송신하는 도중에  를 누릅니다.
LCD에 [작업 취소?] 메시지가 표시됩니다.
3. 테이블의 옵션을 눌러 진행 중인 팩스 작업을 취소하거나 계속합니다.

옵션	설명
[예]	제품이 팩스 송신 작업을 취소합니다.
[아니요]	제품이 팩스 작업을 취소하지 않고 프로세스를 종료합니다.



관련 정보

- [팩스 송신](#)

보류 중인 팩스 확인 및 취소

관련 모델: MFC-L3710CW/MFC-L3735CDN/MFC-L3745CDW/MFC-L3750CDW/MFC-L3770CDW

메모리에 저장되어 있고 대기 중인 팩스 작업을 취소함으로써 전송 전에 팩스를 취소할 수 있습니다.

1.  [설정] > [모든 설정] > [팩스] > [대기중 작업]을 누릅니다.
2. 위로 또는 아래로 스와이프하거나 ▲ 또는 ▼을 눌러 대기 작업을 스크롤하고 취소할 작업을 누릅니다.
3. [취소]을 누릅니다.
4. [예]를 눌러 확인하거나 취소 없이 종료하려면 [아니요]를 누릅니다.
5. 작업 취소가 완료되면 를 누릅니다.

관련 정보

- [팩스 송신](#)

팩스 옵션

관련 모델: MFC-L3710CW/MFC-L3735CDN/MFC-L3745CDW/MFC-L3750CDW/MFC-L3770CDW

팩스 전송 설정을 변경하려면 [옵션] 버튼을 누릅니다.

옵션	설명
[팩스 해상도]	송신 팩스의 해상도를 설정합니다. 팩스 해상도를 변경하면 팩스 품질이 향상될 수 있습니다.
[명암]	명암을 조정합니다. 문서가 너무 밝거나 어두울 경우 명암을 변경하면 팩스 품질이 좋아질 수 있습니다.
[양면 팩스] (자동 양면 스캔 모델의 경우)	양면 스캔 형식을 설정합니다.
[유리 스캔 크기]	스캐너 유리의 스캔 영역을 문서 크기로 조정합니다.
[브로드캐스팅]	같은 팩스 메시지를 둘 이상의 팩스 번호로 동시에 송신합니다.
[지연된 팩스]	지연 팩스가 송신될 하루 중 시간을 설정합니다.
[실시간 전송]	제품이 메모리로부터의 스캔을 검색하기를 기다리지 않고 즉시 팩스를 보냅니다.
[표지 설정]	사전 프로그래밍된 커버 페이지를 자동으로 전송하도록 제품을 설정합니다.
[해외전송 모드]	국외 팩스 송신에 어려움이 있으면 On으로 설정합니다.
[새 기본값 설정]	설정을 기본값으로 저장합니다.
[설정 초기화]	모든 설정을 출고시 초기 설정으로 복원합니다.



[바로가기로저장]를 눌러 현재 설정을 저장할 수 있습니다.



관련 정보

- 팩스 송신

팩스 수신

- 수신 모드 설정
- 메모리 수신 옵션
- 원격 팩스 수신

수신 모드 설정

- 수신 모드 개요
- 정확한 수신 모드 선택
- 제품이 응답하기 전 벨울림 횟수 설정(벨울림 지연)
- F/T 벨울림 시간 설정(빠른 이중 벨울림)
- 팩스 감지 설정
- 수신 팩스가 너무 클 경우 페이지 크기 축소
- 수신한 팩스에 대해 양면 인쇄 설정
- 팩스 수신 스탬프 설정
- 통화 종료 시 팩스 수신

수신 모드 개요

관련 모델: MFC-L3710CW/MFC-L3735CDN/MFC-L3745CDW/MFC-L3750CDW/MFC-L3770CDW

일부 수신 모드는 자동으로 응답합니다(팩스 전용 모드 및 팩스/전화 모드). 이러한 모드를 사용하기 전에 벨 울림 지연을 변경할 수도 있습니다.

팩스 전용 모드

(제품의 메뉴에서 [팩스만])

팩스 전용 모드는 모든 전화를 팩스로 자동으로 응답합니다.

팩스/전화 모드

(제품의 메뉴에서 [팩스/전화])

팩스/전화 모드는 수신 전화가 팩스인지 음성 전화인지 인식하고 다음 중 한 가지 방식으로 처리하여 수신 전화를 처리하는 데 도움이 됩니다.

- 팩스가 자동으로 수신됩니다.
- 음성 전화가 전화를 받도록 알려주는 F/T 벨울림을 시작합니다. F/T 벨소리는 제품에서 만드는 빠른 의사/이중 벨소리입니다.

수동 모드

(제품의 메뉴에서 [수동])

팩스를 수동 모드에서 수신하려면 제품에 연결된 외선 전화의 송수화기를 들거나 테이블의 버튼을 누릅니다.

적용 가능한 모델	송수화기를 드는 다른 방법
MFC-L3710CW/MFC-L3735CDN/MFC-L3745CDW/MFC-L3750CDW/MFC-L3770CDW	 [팩스] 및 그리고 [후크]

팩스 톤(짧게 반복되는 비프음)이 들리면 테이블의 버튼을 눌러 팩스를 수신합니다. 제품과 동일한 회선에 있는 송수화기를 든 경우 팩스 감지 기능을 사용하여 팩스를 수신합니다.

적용 가능한 모델	팩스를 수신하려면
터치스크린 LCD 모델	 > [팩스 시작] > [수신]

외부 TAD(자동 응답기) 모드

(제품의 메뉴에서 [외부 TAD])

외부 TAD(자동 응답기) 모드에서는 외부 자동 응답기에서 수신 전화를 관리할 수 있습니다.

수신 호출은 다음 방법 중 하나로 처리됩니다.

- 팩스가 자동으로 수신됩니다.
- 음성 호출자가 외부 TAD(자동 응답기)에 메시지를 녹음할 수 있습니다.

✓ 관련 정보

- [수신 모드 설정](#)



정확한 수신 모드 선택

관련 모델: MFC-L3710CW/MFC-L3735CDN/MFC-L3745CDW/MFC-L3750CDW/MFC-L3770CDW

회선에서 사용하는 외부 장치 및 전화 서비스에 따라 수신 모드를 선택해야 합니다.

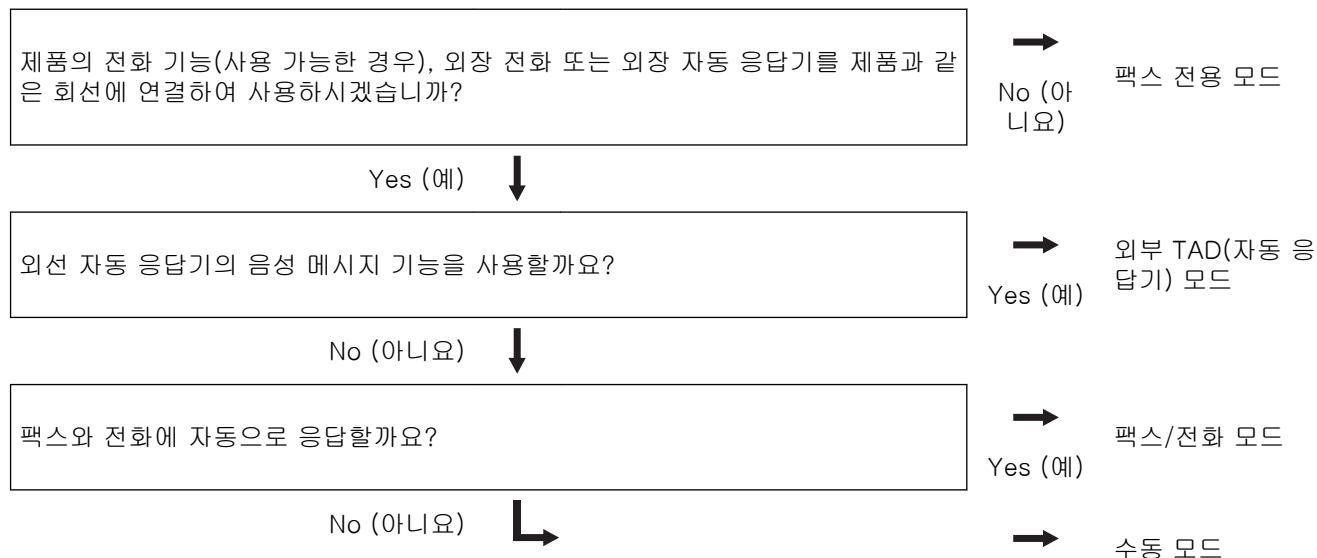
기본적으로 제품에 송신되는 모든 팩스가 자동으로 수신됩니다. 다음 다이어그램을 사용하여 올바른 모드를 선택할 수 있습니다.



-  [설정] > [모든 설정] > [팩스] > [수신 설정] > [수신 모드]을 누릅니다.
- [팩스만], [팩스/전화], [외부 TAD] 또는 [수동]를 누릅니다.
- 를 누릅니다.

✓ 관련 정보

- 수신 모드 설정

제품이 응답하기 전 벨울림 횟수 설정(벨울림 지연)

관련 모델: MFC-L3710CW/MFC-L3735CDN/MFC-L3745CDW/MFC-L3750CDW/MFC-L3770CDW

누군가 제품에 전화를 걸면 전화를 건 사람과 받는 사람에게 정상적인 전화벨 소리가 들립니다. 벨울림 횟수는 벨울림 지연 옵션에서 설정됩니다.

- 벨울림 지연 설정은 팩스 전용 모드 및 팩스/전화 모드에서 제품이 응답하기까지 벨을 울리는 횟수를 설정합니다.
- 제품과 동일한 회선에 내선 또는 외선 전화가 있을 경우 벨울림 횟수를 최대로 선택합니다.

1.  [설정] > [모든 설정] > [팩스] > [수신 설정] > [벨소리 지연]을 누릅니다.
2. 원하는 벨소리 번호를 누릅니다.



[0]을 선택하면 제품이 즉시 응답하고 회선에서 벨소리가 울리지 않습니다(일부 국가에서만 사용 가능).

3. 를 누릅니다.



관련 정보

- [수신 모드 설정](#)



F/T 벨울림 시간 설정(빠른 이중 벨울림)

관련 모델: MFC-L3710CW/MFC-L3735CDN/MFC-L3745CDW/MFC-L3750CDW/MFC-L3770CDW

수신 모드를 팩스/전화 모드로 설정한 경우 팩스 호출이면 제품이 자동으로 팩스를 수신합니다. 그러나 음성 호출인 경우 제품이 F/T 벨울림 옵션에 설정된 시간에 F/T 벨울림(빠른 이중 벨울림) 소리를 냅니다. F/T 벨울림 소리가 들리면 음성 전화가 왔음을 알 수 있습니다.

- F/T 벨울림 시간 기능은 팩스/전화 모드가 수신 모드로 설정된 경우에 작동합니다.

F/T 벨울림은 제품에서 내는 소리이므로 내선 및 외선 전화에서는 벨울림 소리가 나지 않습니다. 하지만 전화를 받을 수는 있습니다.

1.  [설정] > [모든 설정] > [팩스] > [수신 설정] > [F/T 벨 시간]을 누릅니다.
2. 제품이 음성 전화가 왔음을 알려주는 벨울림 기간을 누릅니다.
3.  를 누릅니다.



의사/이중 벨소리가 울리는 동안 발신자가 전화를 끊더라도 설정한 시간 동안 계속해서 벨소리가 울립니다.



관련 정보

- [수신 모드 설정](#)

팩스 감지 설정

관련 모델: MFC-L3710CW/MFC-L3735CDN/MFC-L3745CDW/MFC-L3750CDW/MFC-L3770CDW



팩스 감지가 On인 경우: 통화에 응답하는 경우에도 팩스가 자동으로 수신됩니다. LCD에 [수신 중]이(가) 표시되거나, 사용하는 송수화기를 통해 전화선에서 "신호음"이 들릴 경우 송수화기를 다시 내려 놓습니다. 나머지 작업이 제품에서 자동으로 수행됩니다.

팩스 감지가 Off인 경우: 제품 근처에 있는 사람이 먼저 송수화기를 들어 팩스 전화를 받은 경우 다음 테이블의 버튼을 눌러 팩스를 수신합니다. 내선 또는 외선 전화로 받은 경우 *51을 누르십시오.

적용 가능한 모델	팩스를 수신하려면
MFC-L3710CW/MFC-L3735CDN/MFC-L3745CDW/ MFC-L3750CDW/MFC-L3770CDW	 > [팩스 시작] > [수신]



- 이 기능이 [켜기]으로 설정되어 있지만 사람이 내선 또는 외선 전화 송수화기를 들면 제품이 팩스 호출을 연결하지 못할 경우 원격 활성화 코드 *51을 누릅니다.
- 동일한 전화선의 컴퓨터에서 팩스를 송신할 때 본 제품이 이를 방해할 경우 팩스 감지를 [해제]로 설정하십시오.

-  [설정] > [모든 설정] > [팩스] > [수신 설정] > [팩스 감지]을 누릅니다.
- [설정] 또는 [해제]를 누릅니다.
- 를 누릅니다.



✓ 관련 정보

- [수신 모드 설정](#)

수신 팩스가 너무 클 경우 페이지 크기 축소

관련 모델: MFC-L3710CW/MFC-L3735CDN/MFC-L3745CDW/MFC-L3750CDW/MFC-L3770CDW

자동 축소 기능을 활성화하면 제품이 수신 팩스의 각 페이지를 용지 크기에 맞게 줄입니다. 본 제품은 팩스의 페이지 크기 및 용지 크기 설정을 사용하여 축소 비율을 계산합니다.

1.  [설정] > [모든 설정] > [팩스] > [수신 설정] > [자동 축소]을 누릅니다.
2. [설정] 또는 [해제]를 누릅니다.
3. 를 누릅니다.

✓ 관련 정보



- [수신 모드 설정](#)

수신한 팩스에 대해 양면 인쇄 설정

관련 모델: MFC-L3735CDN/MFC-L3745CDW/MFC-L3750CDW/MFC-L3770CDW

본 제품은 [양면]가 [켜기]으로 설정된 경우 수신된 팩스를 용지 양면에 인쇄합니다.

- 이 기능에 A4 크기 용지(60에서 105 g/m²)를 사용합니다.
- 양면 인쇄가 활성화되면 수신 팩스가 용지함의 용지에 맞게 자동으로 축소됩니다.

1.  [설정] > [모든 설정] > [팩스] > [수신 설정] > [양면]을 누릅니다.
2. [설정] 또는 [해제]를 누릅니다.
3. 를 누릅니다.

관련 정보



- [수신 모드 설정](#)

팩스 수신 스탬프 설정

관련 모델: MFC-L3710CW/MFC-L3735CDN/MFC-L3745CDW/MFC-L3750CDW/MFC-L3770CDW

수신된 팩스 페이지의 위쪽 중앙에 수신된 날짜 및 시간을 인쇄하도록 제품을 설정할 수 있습니다.

- 제품에 현재 날짜 및 시간을 설정했는지 확인하십시오.

1.  [설정] > [모든 설정] > [팩스] > [수신 설정] > [팩스 수신 스탬프]을 누릅니다.
2. [설정] 또는 [해제]를 누릅니다.
3. 를 누릅니다.

관련 정보

- [수신 모드 설정](#)

통화 종료 시 팩스 수신

관련 모델: MFC-L3710CW/MFC-L3735CDN/MFC-L3745CDW/MFC-L3750CDW/MFC-L3770CDW

Brother 제품에 연결된 전화기로 통화 중이고 상대방도 자신의 팩스 기기에 연결된 전화기로 통화 중인 경우 통화가 끝나고 전화를 끊기 전에 상대방이 나에게 팩스를 보낼 수 있습니다.

구입하신 제품의 ADF를 비워야 합니다.

1. 상대방에게 문서를 해당 제품에 넣고 시작 또는 송신 키를 누르도록 요청합니다.
2. CNG 톤(느리게 반복되는 발신음)이 들리면 [팩스 시작]을 누릅니다.



제품이 자동 재다이얼 중이면 완료될 때까지 기다린 다음 다시 시도합니다.

3. [수신]을 눌러 팩스를 수신합니다.
4. 외부 송수화기를 내려 놓습니다.



관련 정보

- 수신 모드 설정

메모리 수신 옵션

관련 모델: MFC-L3710CW/MFC-L3735CDN/MFC-L3745CDW/MFC-L3750CDW/MFC-L3770CDW

제품에서 떨어져 있는 동안 메모리 수신 옵션을 사용하여 수신 팩스를 제어합니다. 한 번에 하나의 메모리 수신 옵션만 사용할 수 있습니다.



메모리 수신을 다음으로 설정할 수 있습니다.

- 팩스 전달
 - 팩스 저장
 - PC-FAX 수신
 - 클라우드로 전달
제품이 수신한 팩스를 온라인 서비스로 전달합니다.
 - 해제
-
- 수신 팩스를 다른 제품으로 발송
 - 수신 팩스를 제품의 메모리에 저장
 - 메모리 수신 옵션 변경
 - 메모리 수신 Off
 - 제품의 메모리에 저장된 팩스 인쇄
 - PC-FAX 수신 기능을 사용하여 수신한 팩스를 컴퓨터로 전송(Windows만 해당)

수신 팩스를 다른 제품으로 발송

관련 모델: MFC-L3710CW/MFC-L3735CDN/MFC-L3745CDW/MFC-L3750CDW/MFC-L3770CDW

팩스 발송 기능을 사용하면 수신 팩스를 다른 제품으로 자동으로 발송할 수 있습니다.

-  [설정] > [모든 설정] > [팩스] > [수신 설정] > [메모리 수신]을 누릅니다.
 - [팩스 전달]을 누릅니다.
 - 다음 중 하나를 수행합니다.
 - [수동]을 누르고 LCD를 사용하여 발송 팩스 번호(최대 20자)를 입력합니다.
[OK]을 누릅니다.
 - [주소록]을 누릅니다.
위로 또는 아래로 스크롤하거나 ▲ 또는 ▼를 눌러 팩스를 포워딩할 팩스 번호를 찾을 때까지 스크롤합니다.
원하는 팩스 번호 또는 이메일 주소를 누릅니다.
-
-  • [백업 인쇄: 설정] 또는 [백업 인쇄: 해제]를 누릅니다. [백업 인쇄: 설정]을 선택한 경우 제품에서 수신한 팩스의 사본도 인쇄됩니다.
-
- 를 누릅니다.

관련 정보

- 메모리 수신 옵션

수신 팩스를 제품의 메모리에 저장

관련 모델: MFC-L3710CW/MFC-L3735CDN/MFC-L3745CDW/MFC-L3750CDW/MFC-L3770CDW

수신 팩스를 제품의 메모리에 저장하려면 팩스 저장 기능을 사용합니다. 다른 위치에 있는 경우 원격 검색 명령을 사용하여 팩스 기기에서 저장한 팩스 메시지를 검색합니다. 제품에서 저장된 각 팩스를 모두 한 부씩 인쇄합니다.

1.  [설정] > [모든 설정] > [팩스] > [수신 설정] > [메모리 수신]을 누릅니다.
2. 위로 또는 아래로 스와이프하거나 ▲ 또는 ▼를 눌러 [팩스 저장] 옵션을 표시한 다음 [팩스 저장]를 누릅니다.



[백업 인쇄: 설정] 또는 [백업 인쇄: 해제]를 누릅니다. [백업 인쇄: 설정]을 선택한 경우 제품에서 수신한 팩스의 사본도 인쇄됩니다.

3. 를 누릅니다.



관련 정보

- 메모리 수신 옵션

메모리 수신 옵션 변경

관련 모델: MFC-L3710CW/MFC-L3735CDN/MFC-L3745CDW/MFC-L3750CDW/MFC-L3770CDW

원격 팩스 작업을 변경하는 경우 제품의 메모리에 수신한 팩스가 남아 있으면 LCD에 다음과 같은 메시지 중 하나가 표시됩니다.

수신한 팩스가 이미 인쇄된 경우 LCD에 [모든 문서를 삭제하시겠습니까?] 메시지가 표시됩니다.

- 다음 중 하나를 수행합니다.
 - [예]를 누르면 설정 변경 전에 메모리에 있는 팩스가 지워집니다.
 - [아니요]를 누르면 메모리에 있는 팩스가 지워지지 않고 설정이 변경되지 않습니다.

제품의 메모리에 인쇄되지 않은 팩스가 있으면 LCD에 [모든 팩스를 인쇄하시겠습니까?] 메시지가 표시됩니다.

- 다음 중 하나를 수행합니다.
 - [예]를 누르면 설정 변경 전에 메모리에 있는 팩스가 인쇄됩니다.
 - [아니요]를 누르면 메모리에 있는 팩스가 인쇄되지 않고 설정이 변경되지 않습니다.

다른 옵션([팩스 전달] 또는 [팩스 저장])에서 [PC 팩스 수신]을 변경할 때 수신한 팩스가 제품의 메모리에 남아 있는 경우.

- 네트워크에 연결된 경우 [<USB>] 또는 컴퓨터의 이름을 누른 다음 [OK]를 누릅니다. 백업 인쇄를 설정할지 묻는 메시지가 표시됩니다.

LCD에 다음이 표시됩니다.

[PC에 팩스 전송?]

- [예]를 누르면 설정 변경 전에 메모리에 있는 팩스가 컴퓨터로 송신됩니다.
- [아니요]를 누르면 메모리에 있는 팩스가 지워지지 않고 설정이 변경되지 않습니다.

✓ 관련 정보

- 메모리 수신 옵션

메모리 수신 Off

관련 모델: MFC-L3710CW/MFC-L3735CDN/MFC-L3745CDW/MFC-L3750CDW/MFC-L3770CDW

제품이 수신 팩스를 저장하거나 전송하지 않도록 하려면 메모리 수신을 끄십시오.

1.  [설정] > [모든 설정] > [팩스] > [수신 설정] > [메모리 수신]을 누릅니다.
2. [해제]을 누릅니다.



수신한 팩스가 제품의 메모리에 아직 남아있을 경우 LCD에 옵션이 표시됩니다.

3. 를 누릅니다.



관련 정보

- 메모리 수신 옵션

제품의 메모리에 저장된 팩스 인쇄

관련 모델: MFC-L3710CW/MFC-L3735CDN/MFC-L3745CDW/MFC-L3750CDW/MFC-L3770CDW

[팩스 저장]을 선택한 경우에도 제품에서 여전히 메모리에 저장된 팩스를 인쇄할 수 있습니다.

1.  [설정] > [모든 설정] > [팩스] > [문서 인쇄]을 누릅니다.
2. [예]을 누릅니다.

관련 정보

- 메모리 수신 옵션

관련 내용:

- 오류 및 유지보수 메시지

PC-FAX 수신 기능을 사용하여 수신한 팩스를 컴퓨터로 전송(Windows만 해당)

관련 모델: MFC-L3710CW/MFC-L3735CDN/MFC-L3745CDW/MFC-L3750CDW/MFC-L3770CDW

PC-Fax 수신 기능을 켜면 자동으로 수신 팩스를 제품의 메모리에 저장한 다음 컴퓨터로 보냅니다. 컴퓨터를 사용하여 해당 팩스를 보거나 저장합니다.

수신한 팩스를 컴퓨터로 전송하려면 컴퓨터에서 실행되는 PC-FAX 수신 소프트웨어가 있어야 합니다.

컴퓨터의 전원을 끄더라도(밤 또는 주말인 경우) 제품에 팩스가 수신되고 메모리에 저장됩니다. 컴퓨터를 시작하고 PC-FAX 수신 소프트웨어를 실행하면 제품이 팩스를 컴퓨터로 자동으로 전송합니다. [백업 인쇄: 설정]를 선택하면 제품이 팩스도 인쇄합니다.

1.  [설정] > [모든 설정] > [팩스] > [수신 설정] > [PC 팩스 수신]을 누릅니다.
2. [설정]을 누릅니다.
3. [OK]을 누른 다음 LCD의 지침을 따릅니다.



- PC-FAX 수신은 Mac 운영 체제에서 사용할 수 없습니다.
- 오류 메시지가 나타나고 제품이 메모리에서 팩스를 인쇄할 수 없는 경우 이 설정을 사용하여 팩스를 컴퓨터로 전송할 수 있습니다.

4. [<USB>]를 누르거나, 네트워크에 연결된 경우 팩스를 수신할 대상 컴퓨터 이름을 누른 다음 [OK]를 누릅니다.
5. [백업 인쇄: 설정] 또는 [백업 인쇄: 해제]을 누릅니다.
6. 를 누릅니다.

관련 정보

- 메모리 수신 옵션

원격 팩스 수신

원격 검색을 사용하여 터치 톤 전화나 팩스 기기에서 사용자의 제품을 호출한 다음 원격 액세스 코드와 원격 명령을 사용하여 팩스 메시지를 검색합니다.

- [원격 액세스 코드 설정](#)
- [원격 액세스 코드 사용](#)
- [원격 검색 명령](#)
- [원격으로 팩스 발송](#)
- [팩스 발송 번호 변경](#)

원격 액세스 코드 설정

관련 모델: MFC-L3710CW/MFC-L3735CDN/MFC-L3745CDW/MFC-L3750CDW/MFC-L3770CDW

제품에서 멀리 떨어져 있는 경우에도 Brother 제품에 액세스하고 제어하도록 원격 액세스 코드를 설정합니다.

원격 액세스 및 검색 기능을 사용하기 전에 먼저 코드를 설정해야 합니다. 출하 시 기본 코드가 비활성 코드(---*)입니다.

1.  [설정] > [모든 설정] > [팩스] > [원격 액세스]을 누릅니다.
2. LCD의 숫자 [0] ~ [9], [*] 또는 [#]을 사용하여 3자리 코드를 입력한 다음(사전 설정된 '*'은 변경할 수 없음), [OK]를 누릅니다.



- 원격 활성화 코드(*51) 또는 원격 비활성화 코드(#51).
- 코드를 비활성화하려면 을 누른 상태로 비활성설정(---*)을 복원한 다음 [OK]을 누르십시오.

3. 를 누릅니다.

관련 정보

- [원격 팩스 수신](#)

원격 액세스 코드 사용

관련 모델: MFC-L3710CW/MFC-L3735CDN/MFC-L3745CDW/MFC-L3750CDW/MFC-L3770CDW

1. 터치 톤을 사용하여 전화기 또는 다른 팩스 제품에서 본 제품의 팩스 번호로 전화를 겁니다.
2. 제품이 응답하면 즉시 원격 액세스 코드(3자리 숫자 뒤에 *)를 입력합니다.
3. 본 제품이 수신한 메시지가 있는지를 신호로 표시합니다.
 - 긴 비프음 -- 팩스 메시지
 - 비프음 없음 -- 메시지 없음
4. 짧은 비프음이 2회 울리면 명령을 입력합니다.
 - 명령 입력을 위해 기다리는 시간이 30초를 초과하면 전화가 끊깁니다.
 - 부적합한 명령을 입력하면 비프음이 3회 울립니다.
5. 완료했으면 9 0을 눌러 제품을 재설정합니다.
6. 전화를 끊습니다.
 - 이 기능은 일부 국가에서 사용할 수 없거나 해당 지역 전화국에서 지원하지 않을 수도 있습니다.

✓ 관련 정보

- [원격 팩스 수신](#)

원격 검색 명령

관련 모델: MFC-L3710CW/MFC-L3735CDN/MFC-L3745CDW/MFC-L3750CDW/MFC-L3770CDW

Brother 제품에서 멀리 떨어져 있을 때 이 표의 원격 명령을 사용하여 팩스 명령 및 옵션에 액세스합니다. 제품을 호출하고 원격 액세스 코드(3자리 숫자 및 *)를 입력하면 짧은 비프음이 2회 울리고 원격 명령(컬럼 1) 다음에 해당 명령에 대한 옵션 중 하나(컬럼 2)를 입력해야 합니다.

원격 명령	옵션	작업 정보
95	팩스 전달 또는 팩스 저장 설정 변경	
	1 해제	모든 메시지를 검색하거나 지운 후 <i>Off</i> 를 선택할 수 있습니다.
	2 팩스 전달	긴 비프음이 1회 울리면 변경이 적용된 것입니다. 짧은 비프음이 3회 울리면 무언가가 설정되지 않았기 때문에(예: 팩스 전달 번호가 등록되지 않음) 변경할 수 없습니다. 4를 입력하여 팩스 전달 번호를 등록할 수 있습니다. 번호를 등록한 후 팩스 전달이 작동합니다.
	4 팩스 전달 번호	
	6 팩스 저장	
96	팩스 검색	
	2 모든 팩스 검색	저장된 팩스 메시지를 수신할 원격 팩스 기기의 팩스 번호를 입력합니다.
	3 메모리에서 팩스 지우기	긴 비프음이 1회 울리면 팩스 메시지가 메모리에서 지워진 것입니다.
97	수신 상태 확인	
	1 팩스	제품의 팩스 수신 여부를 확인합니다. 수신한 경우 긴 비프음이 1회 울립니다. 수신하지 않은 경우에는 짧은 비프음이 3회 울립니다.
98	수신 모드 변경	
	1 외부 TAD	긴 비프음이 1회 울리면 변경이 적용된 것입니다.
	2 팩스/전화	
	3 팩스만	
90	끝내기	원격 검색을 중지하려면 90 을 누릅니다. 긴 비프음이 들릴 때까지 기다렸다가 송수화기를 내려 놓습니다.

✓ 관련 정보

- 원격 팩스 수신

원격으로 팩스 발송

관련 모델: MFC-L3710CW/MFC-L3735CDN/MFC-L3745CDW/MFC-L3750CDW/MFC-L3770CDW

터치톤 전화기나 팩스 기기에서 Brother 제품으로 전화를 걸어 수신 팩스를 다른 제품으로 발송합니다.

이 기능을 사용하려면 팩스 저장을 켜야 합니다.

1. 팩스 번호를 입력합니다.
2. 제품이 응답하면 원격 액세스 코드(3자리 숫자 뒤에 *)를 입력합니다. 긴 비프음이 1회 들리면 메시지가 있는 것입니다.
3. 두 번의 짧은 비프음이 들리면 9 6 2를 누릅니다.
4. 긴 비프음이 울릴 때까지 기다렸다가 다이얼 패드를 사용하여 팩스 메시지를 송신할 원격 팩스 기기의 번호와 ##을 차례로 입력합니다(최대 20자리).



* 및 #은 다이얼 번호로 사용할 수 없습니다. 그러나 일시 중지를 생성하려면 #을 누르십시오.

5. 본 제품에서 비프음이 들리면 전화를 끊으십시오. 본 제품에서 다른 팩스 기기로 전화를 걸고 팩스 메시지를 인쇄합니다.



관련 정보

- [원격 팩스 수신](#)

팩스 발송 번호 변경

관련 모델: MFC-L3710CW/MFC-L3735CDN/MFC-L3745CDW/MFC-L3750CDW/MFC-L3770CDW

다른 터치 톤 전화 또는 팩스 기기에서 팩스 발송 번호를 변경할 수 있습니다.

1. 팩스 번호를 입력합니다.
2. 제품이 응답하면 원격 액세스 코드(3자리 숫자 뒤에 *)를 입력합니다. 긴 비프음이 1회 들리면 메시지가 있는 것입니다.
3. 짧은 비프음이 2회 울리면 9 5 4를 누릅니다.
4. 긴 비프음이 울릴 때까지 기다렸다가 다이얼 패드를 사용하여 팩스 메시지를 발송할 원격 팩스 기기의 새 번호(최대 20자리)와 ##을 차례로 입력합니다.
비프음이 길게 1번 울립니다.



* 및 #은 다이얼 번호로 사용할 수 없습니다. 그러나 일시 중지를 생성하려면 #을 누르십시오.

5. 완료 후 짧은 비프음이 2번 울리면 9 0을 눌러 원격 액세스를 중단합니다.
6. 본 제품에서 비프음이 들리면 전화를 끊으십시오.



관련 정보

- [원격 팩스 수신](#)

음성 작동 및 팩스 번호

- 음성 기능
- 팩스 번호 저장
- 브로드캐스트 그룹 설정
- 주소록 번호 결합

음성 기능

- 톤 신호 보내기
- 팩스/전화 수신 모드에서 음성 통화 받기

톤 신호 보내기

관련 모델: MFC-L3710CW/MFC-L3735CDN/MFC-L3745CDW/MFC-L3750CDW/MFC-L3770CDW

펄스 전화 걸기 서비스를 사용하지만 톤 신호를 보내야 할 경우(예: 텔레뱅킹) 다음 단계를 따릅니다. 터치 톤 서비스를 사용할 경우 이 기능에서 톤 신호를 보낼 필요가 없습니다.

1.  [팩스]을 누릅니다.

2. [후크]을 누릅니다.

3. 제품의 LCD에서 #을 누릅니다.

그 다음에 누르는 모든 숫자는 톤 신호를 보냅니다.

전화가 끝나면 제품이 펄스 전화 걸기 서비스로 돌아갑니다.



관련 정보

- [음성 기능](#)

팩스/전화 수신 모드에서 음성 통화 받기

관련 모델: MFC-L3710CW/MFC-L3735CDN/MFC-L3745CDW/MFC-L3750CDW/MFC-L3770CDW

제품이 팩스/전화 모드일 경우 F/T 벨울림 시간(빠른 이중 벨울림)을 사용하여 사람이 음성 전화를 받도록 알려 줄 수 있습니다.

제품이 옆에 있는 경우, 외선 전화의 송수화기를 들고 다음 테이블의 버튼을 눌러 응답합니다.

적용 가능한 모델	음성 전화를 받으려면
MFC-L3710CW/MFC-L3735CDN/MFC-L3745CDW/ MFC-L3750CDW/MFC-L3770CDW	[픽업]

내선 전화를 사용하는 경우 F/T 벨울림 동안에 송수화기를 들고 빠른 이중 벨울림 사이에 #51을 누릅니다. 회선에 연결된 사람이 아무도 없거나 누군가가 팩스를 송신하려는 경우 *51을 눌러 통화를 제품으로 다시 송신합니다.

✓ 관련 정보

- 음성 기능



팩스 번호 저장

관련 모델: MFC-L3710CW/MFC-L3735CDN/MFC-L3745CDW/MFC-L3750CDW/MFC-L3770CDW

- 주소록 번호 저장
- 주소록 이름이나 번호 변경 또는 삭제

주소록 번호 저장

관련 모델: MFC-L3710CW/MFC-L3735CDN/MFC-L3745CDW/MFC-L3750CDW/MFC-L3770CDW

-  [팩스] > [주소록]을 누릅니다.
- 다음 단계를 수행합니다.
 - [편집]을 누릅니다.
 - [새 주소 추가]을 누릅니다.
 - [이름]을 누릅니다.
 - LCD를 사용하여 이름(최대 16자)을 입력한 다음 [OK]를 누릅니다.
 - [주소]을 누릅니다.
 - LCD를 사용하여 번호(최대 20자)를 입력한 다음 [OK]를 누릅니다.
 - [OK]을 누릅니다.다른 주소록 번호를 저장하려면 다음 단계를 반복합니다.
- 를 누릅니다.

✓ 관련 정보

- 팩스 번호 저장
 - 발신 전화에서 주소록 번호 저장

발신 전화에서 주소록 번호 저장

관련 모델: MFC-L3710CW/MFC-L3735CDN/MFC-L3745CDW/MFC-L3750CDW/MFC-L3770CDW

발신 전화 기록에서 주소록 번호를 저장할 수 있습니다.

1. 를 누릅니다. [팩스] > [통화 내역] > [송신 호출].
2. 위로 또는 아래로 스와이프하거나 ▲ 또는 ▼를 눌러 원하는 시간을 표시한 다음 누릅니다.
3. [편집] > [주소록에 추가] > [이름]를 누릅니다.



번호를 삭제하려면 [편집] > [삭제]를 누릅니다. [예]를 눌러 확인합니다.

4. LCD를 사용하여 이름을 입력합니다(최대 16자).
5. [OK]을 누릅니다.
6. [OK]를 눌러 저장할 팩스 또는 전화 번호를 확인합니다.
7. 를 누릅니다.

관련 정보

- [주소록 번호 저장](#)

주소록 이름이나 번호 변경 또는 삭제

관련 모델: MFC-L3710CW/MFC-L3735CDN/MFC-L3745CDW/MFC-L3750CDW/MFC-L3770CDW

1. 를 누릅니다. [팩스] > [주소록] > [편집].
2. 다음 중 하나를 수행합니다.
 - [변경]을 눌러 이름이나 팩스 또는 전화 번호를 편집합니다.
위로 또는 아래로 스키프하거나 ▲ 또는 ▼를 눌러 변경할 번호를 표시한 다음 누릅니다.
 - 이름을 변경하려면 [이름]을 누릅니다. LCD를 사용하여 새 이름(최대 16자)을 입력한 다음 [OK]를 누릅니다.
 - 팩스 또는 전화 번호를 변경하려면 [주소]를 누릅니다. LCD를 사용하여 새 팩스 또는 전화 번호(최대 20자)를 입력한 다음 [OK]를 누릅니다.[OK]을 눌러 완료합니다.



텍스트를 입력하는 방법:

문자를 변경하려면 ◀ 또는 ▶을 눌러 커서를 잘못된 문자 위치로 이동한 다음 를 누릅니다.
새 문자를 입력합니다.

- 번호를 삭제하려면 [삭제]를 누릅니다.
 - 삭제하려는 팩스 또는 전화 번호를 눌러 선택하여 빨간색 선택 표시를 표시한 다음 [OK]를 누릅니다.
3. 를 누릅니다.

✓ 관련 정보

- [팩스 번호 저장](#)



브로드캐스트 그룹 설정

관련 모델: MFC-L3710CW/MFC-L3735CDN/MFC-L3745CDW/MFC-L3750CDW/MFC-L3770CDW

주소록에 저장된 그룹을 사용하면 동일한 팩스 메시지를 여러 팩스 번호로 송신할 수 있습니다.

먼저 주소록에 각 팩스 번호를 저장해야 합니다. 그런 다음 그룹에 있는 번호로 포함할 수 있습니다. 각 그룹마다 주소록 번호를 다 씁니다.

적용 가능한 모델	최대 그룹 수	최대 대그룹 수
MFC-L3710CW/MFC-L3735CDN/ MFC-L3745CDW/MFC-L3750CDW/ MFC-L3770CDW	20개의 그룹	199개

1.  [팩스] > [주소록]을 누릅니다.
2. 다음 단계를 수행합니다.
 - a. [편집] > [그룹 설정] > [이름]를 누릅니다.
 - b. LCD를 사용하여 그룹 이름(최대 16자)을 입력한 다음 [OK]를 누릅니다.
 - c. [추가/삭제]을 누릅니다.
 - d. 주소록 번호를 눌러 빨간색 체크 마크를 표시하고 그룹에 추가한 다음 [OK]를 누릅니다.
 - e. 선택한 이름과 번호에 대해 표시된 목록을 읽고 확인한 다음 [OK]를 눌러 그룹을 저장합니다. 다른 동보 전송용 그룹을 저장하려면 다음 단계를 반복합니다.
3. 를 누릅니다.

관련 정보

- 음성 작동 및 팩스 번호
 - 동보 전송 그룹 이름 변경
 - 동보 전송 그룹 삭제
 - 동보 전송 그룹 구성원 추가 또는 삭제

동보 전송 그룹 이름 변경

관련 모델: MFC-L3710CW/MFC-L3735CDN/MFC-L3745CDW/MFC-L3750CDW/MFC-L3770CDW

1.  [팩스] > [주소록] > [편집] > [변경]을 누릅니다.
2. 위로 또는 아래로 스와이프하거나 ▲ 또는 ▼을 눌러 원하는 설정을 표시한 다음 그룹 이름을 누릅니다.
3. [이름]을 누릅니다.
4. LCD를 사용하여 새 그룹 이름(최대 16자)을 입력한 다음 [OK]를 누릅니다.



저장된 이름을 변경하는 방법

문자를 변경하려면 ◀ 또는 ▶을 눌러 커서를 잘못된 문자 위치로 이동한 다음 를 누릅니다.
새 문자를 입력합니다.

5. [OK]을 누릅니다.
6. 를 누릅니다.





관련 정보

- [브로드캐스트 그룹 설정](#)

동보 전송 그룹 삭제

관련 모델: MFC-L3710CW/MFC-L3735CDN/MFC-L3745CDW/MFC-L3750CDW/MFC-L3770CDW



1.  [팩스] > [주소록] > [편집] > [삭제]을 누릅니다.
2. 위로 또는 아래로 스와이프하거나 ▲ 또는 ▼을 눌러 원하는 설정을 표시한 다음 그룹 이름을 누릅니다.
3. [OK]을 누릅니다.
4. 를 누릅니다.

관련 정보

- [브로드캐스트 그룹 설정](#)

동보 전송 그룹 구성원 추가 또는 삭제

관련 모델: MFC-L3710CW/MFC-L3735CDN/MFC-L3745CDW/MFC-L3750CDW/MFC-L3770CDW

1.  [팩스] > [주소록] > [편집] > [변경]을 누릅니다.
2. 위로 또는 아래로 스펙하거나 ▲ 또는 ▼을 눌러 원하는 설정을 표시한 다음 그룹 이름을 누릅니다.
3. 위로 또는 아래로 스펙하거나 ▲ 또는 ▼를 눌러 [추가/삭제] 옵션을 표시한 다음 [추가/삭제]를 누릅니다.
4. 위로 또는 아래로 스펙하거나 ▲ 또는 ▼을 눌러 추가 또는 삭제할 번호를 표시합니다.
5. 변경할 번호 각각에 대해 다음을 수행합니다.
 - 그룹에 번호를 추가하려면 번호의 확인란을 눌러 확인 표시를 추가합니다.
 - 그룹에서 번호를 삭제하려면 번호의 확인란을 눌러 확인 표시를 제거합니다.
6. [OK]을 누릅니다.
7. [OK]을 누릅니다.
8. 를 누릅니다.

관련 정보

- [브로드캐스트 그룹 설정](#)

주소록 번호 결합

관련 모델: MFC-L3710CW/MFC-L3735CDN/MFC-L3745CDW/MFC-L3750CDW/MFC-L3770CDW

팩스를 송신할 때 여러 장거리 통신업체 중에서 선택해야 하는 경우가 있습니다. 요금은 시간과 목적지에 따라 다를 수 있습니다. 저렴한 요금을 이용하기 위해 장거리 통신업체의 액세스 코드와 신용 카드 번호를 주소록 번호로 저장할 수 있습니다.

장거리 전화 걸기 시퀀스를 나눈 다음 임의로 조합된 별개의 주소록 번호로 설정하여 이러한 장거리 전화 걸기 시퀀스를 저장할 수 있습니다. 다이얼 패드를 사용하여 수동 전화 걸기를 포함할 수도 있습니다.

예를 들어: 다음 테이블에서 표시되는 것처럼 제품에 '01632' 및 '960555'를 저장했을 수도 있습니다.

적용 가능한 모델	'01632', 에 저장됨	'960555', 에 저장됨
MFC-L3710CW/MFC-L3735CDN/ MFC-L3745CDW/MFC-L3750CDW/ MFC-L3770CDW	주소록: Brother 1	주소록: Brother 2

이들을 모두 사용하여 다음 절차로 '01632-960555'를 입력할 수 있습니다.

-  [팩스] > [주소록]을 누릅니다.
- 위로 또는 아래로 스펀드하거나 ▲ 또는 ▼을 눌러 Brother 1 번호를 표시합니다.
- 번호를 누릅니다.
- [적용]을 누릅니다.
- [주소록]을 누릅니다.
- [OK]을 누릅니다.
- 위로 또는 아래로 스펀드하거나 ▲ 또는 ▼을 눌러 Brother 2 번호를 표시합니다.
- 번호를 누릅니다.
- [적용]을 누릅니다.
- [팩스 시작]을 누릅니다.

제품에서 '01632-960555'로 전화를 겁니다.

번호를 임시로 변경하려면 LCD를 사용하여 해당 번호를 눌러 대체할 수 있습니다. 예를 들어, 번호를 '01632-960556'으로 변경하려면 주소록을 사용하여 번호(Brother 1: 01632)를 입력하고 [적용]을 누른 다음 LCD를 사용하여 960556을 누릅니다.



전화 걸기 시퀀스의 어떤 시점에서 다른 발신음이나 신호를 기다려야 할 경우 [포즈]를 눌러 번호에 포즈(Pause)를 만드십시오.

✓ 관련 정보

- 음성 작동 및 팩스 번호

전화 서비스 및 외부 장치

- 외부 TAD(자동 응답기)
- 외선 및 내선 전화
- 다중 회선 연결(PBX)

외부 TAD(자동 응답기)

관련 모델: MFC-L3710CW/MFC-L3735CDN/MFC-L3745CDW/MFC-L3750CDW/MFC-L3770CDW

외부 자동 응답기(TAD)를 제품과 동일한 회선에 연결할 수 있습니다. TAD가 통화에 응답하는 경우 구입하신 제품에서 송신 중인 팩스 기기를 통해 전송된 CNG(팩스 통화) 톤을 "듣습니다". 톤이 들리면 통화를 받아 팩스를 수신합니다. 들리지 않는 경우 TAD가 음성 메시지를 제공하고 LCD에 [전화]이 표시됩니다.

외부 TAD는 2회 벨소리 내에 응답해야 합니다(2회 벨소리로 설정 권장). 외부 TAD가 통화를 받을 때까지 제품에서 CNG 톤을 들을 수 없기 때문입니다. 송신 중인 제품이 CNG 톤을 8-10초 동안만 보냅니다. 4번 이상의 벨소리가 필요한 경우 외부 TAD의 통화료 절감 기능을 사용하지 않는 것이 좋습니다.

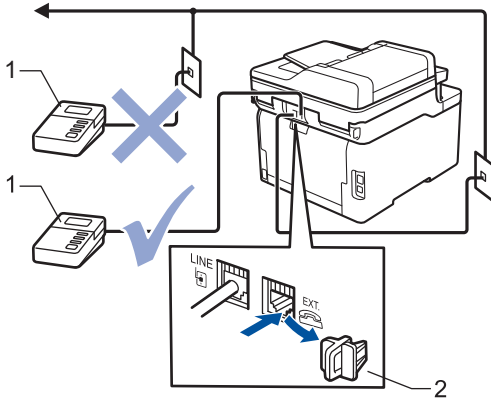

- 1 TAD
- 2 보호 캡

중요

같은 전화선의 다른 곳에 TAD를 연결하지 마십시오.



팩스 수신에 문제가 있는 경우 외부 TAD에 대한 벨소리 지연 설정을 줄이십시오.

✓ 관련 정보

- 전화 서비스 및 외부 장치
 - 외부 TAD 연결
 - 외부 TAD에서 송신 메시지(OGM) 기록

외부 TAD 연결

관련 모델: MFC-L3710CW/MFC-L3735CDN/MFC-L3745CDW/MFC-L3750CDW/MFC-L3770CDW

1. 외부 TAD(자동 응답기)를 허용된 최소 벨울림 횟수로 설정합니다. 자세한 내용은 전화 공급자에게 문의하십시오. (제품의 벨소리 지연 설정은 적용되지 않습니다.)
2. 외부 TAD에서 송신 메시지를 녹음합니다.
3. 호출에 응답하도록 TAD를 설정합니다.
4. 제품에서 수신 모드를 [외부 TAD]로 설정합니다.

✓ 관련 정보

- [외부 TAD\(자동 응답기\)](#)

외부 TAD에서 송신 메시지(OGM) 기록

관련 모델: MFC-L3710CW/MFC-L3735CDN/MFC-L3745CDW/MFC-L3750CDW/MFC-L3770CDW

1. 메시지 시작 시 5초 동안 조용하게 녹음합니다. 그러면 그 동안 제품이 팩스 톤을 들을 수 있습니다.
2. 메시지를 20초로 제한합니다.
3. 수동으로 팩스를 송신하는 사람들을 위해 원격 활성화 코드를 알려주고 20초 메시지를 끝맺습니다. 예: "삐 소리가 들리면 메시지를 남기거나 *51을 누르고 팩스를 송신하십시오."

참고

소리가 시끄러우면 본 제품이 팩스 톤을 들을 수 없으므로 OGM 시작 부분에 처음 5초 동안은 조용하게 두는 것이 좋습니다. 이런 일시 정지 시간을 뺄 수도 있지만, 제품이 팩스 수신에 문제가 있을 경우 일시 정지를 포함시켜 OGM을 다시 녹음해야 합니다.

✓ 관련 정보

- 외부 TAD(자동 응답기)

외선 및 내선 전화

- 외선 또는 내선 전화 연결
- 외선 및 내선 전화에서의 작업
- Brother 이외 무선 외선 송수화기를 사용하는 경우
- 원격 코드 사용

외선 또는 내선 전화 연결

관련 모델: MFC-L3710CW/MFC-L3735CDN/MFC-L3745CDW/MFC-L3750CDW/MFC-L3770CDW

아래 다이어그램과 같이 제품에 별도의 전화를 연결할 수 있습니다.

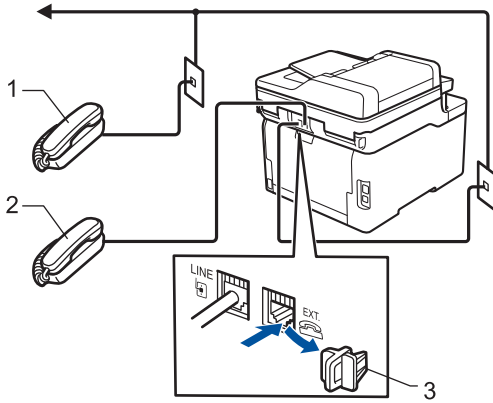

- 1 내선 전화
- 2 외선 전화
- 3 보호 캡

✓ 관련 정보

- 외선 및 내선 전화

외선 및 내선 전화에서의 작업

관련 모델: MFC-L3710CW/MFC-L3735CDN/MFC-L3745CDW/MFC-L3750CDW/MFC-L3770CDW

내선 또는 외선 전화에서 팩스 호출에 응답하는 경우 원격 활성화 코드를 사용하여 제품이 호출을 받도록 할 수 있습니다. 원격 활성화 코드 ***51**을 누르면 팩스 수신이 시작됩니다.

제품이 음성 전화를 받고 유사/이중 벨울림을 내서 사람이 받도록 전달하는 경우, 원격 비활성화 코드 **#51**을 눌러 외선 전화에서 전화를 받을 수 있습니다.

호출에 응답할 때 회선에 연결된 사람이 아무도 없는 경우

수동 팩스를 수신하고 있다고 가정해 보시다.

***51**을 누르고 신호음이 날 때까지 또는 LCD에 [수신 중]이 표시될 때까지 기다린 다음 전화를 끊습니다.



팩스 감지 기능을 사용하여 제품이 호출을 자동으로 받도록 할 수도 있습니다.



관련 정보

- 외선 및 내선 전화

Brother 이외 무선 외선 송수화기를 사용하는 경우

관련 모델: MFC-L3710CW/MFC-L3735CDN/MFC-L3745CDW/MFC-L3750CDW/MFC-L3770CDW

Brother 제품이 아닌 무선 전화를 전화선 코드에 연결하고 무선 송수화기를 어디서든 휴대하고 있으면 벨울림 지연 동안 쉽게 전화에 응답할 수 있습니다.

제품이 제일 먼저 전화에 응답하도록 한 경우에는 사람이 제품 쪽으로 가서 [픽업] 또는 **온훅(Hook)**를 눌러 전화를 무선 송수화기로 넘겨야 합니다.

✓ 관련 정보

- 외선 및 내선 전화

원격 코드 사용

관련 모델: MFC-L3710CW/MFC-L3735CDN/MFC-L3745CDW/MFC-L3750CDW/MFC-L3770CDW

원격 활성화 코드

내선 또는 외선 전화에서 팩스 전화에 응답하는 경우 원격 활성화 코드 *51 새가 우는 소리가 들릴 때까지 기다렸다가 송수화기를 내려 놓으십시오.

외선 전화에서 팩스 전화를 받은 경우 다음 테이블의 버튼을 눌러 제품이 팩스를 수신하도록 할 수 있습니다.

적용 가능한 모델	제품이 팩스를 수신하도록 하려면
MFC-L3710CW/MFC-L3735CDN/MFC-L3745CDW/ MFC-L3750CDW/MFC-L3770CDW	[팩스 시작] 및 그리고 [수신]

원격 비활성화 코드

음성 전화가 걸려오는 경우 제품이 F/T 모드에 있으면 제품은 초기 벨울림 지연 이후에 F/T 벨울림(빠른 이중 벨울림)을 시작합니다. 내선 전화에서 호출을 받는 경우 #51(벨소리 사이에 눌러야 함)을 눌러 F/T 벨소리를 해제할 수 있습니다.

제품이 음성 전화를 받고 빠른 이중 벨울림을 내서 사람이 받도록 전달하는 경우 다음 테이블의 버튼을 눌러 외선 전화에서 전화를 받을 수 있습니다.

적용 가능한 모델	음성 전화를 받으려면
MFC-L3710CW/MFC-L3735CDN/MFC-L3745CDW/ MFC-L3750CDW/MFC-L3770CDW	[픽업]



✓ 관련 정보

- 외선 및 내선 전화
 - 원격 코드 변경

원격 코드 변경

관련 모델: MFC-L3710CW/MFC-L3735CDN/MFC-L3745CDW/MFC-L3750CDW/MFC-L3770CDW

사전 설정된 원격 활성화 코드는 *51. 사전 설정된 원격 비활성화 코드는 *51. 원격으로 외부 TAD에 액세스할 때 항상 연결이 끊기면 숫자 0-9, *, #을 사용하여 세 자리 원격 코드로 변경해 보십시오.

-  [설정] > [모든 설정] > [팩스] > [수신 설정] > [원격 코드]을 누릅니다.
- 다음 중 하나를 수행합니다.
 - 원격 활성화 코드를 변경하려면 [활성화 코드]를 누릅니다. 새 코드를 입력한 다음 [OK]를 누릅니다.
 - 원격 비활성화 코드를 변경하려면 [비활성화코드]를 누릅니다. 새 코드를 입력한 다음 [OK]를 누릅니다.
 - 코드를 변경하지 않으려면 다음 단계로 이동합니다.
 - 원격 코드를 활성화(또는 비활성화)하려면 [원격 코드]를 누른 다음 [해제](또는 [설정])를 누릅니다.
- 를 누릅니다.

✓ 관련 정보

- 원격 코드 사용

다중 회선 연결(PBX)

관련 모델: MFC-L3710CW/MFC-L3735CDN/MFC-L3745CDW/MFC-L3750CDW/MFC-L3770CDW

PBX를 설치한 회사에 문의하여 제품을 연결하는 것이 좋습니다. 다중 회선 시스템이 있는 경우 설치 관리자에게 문의하여 장치를 시스템의 마지막 회선에 연결하는 것이 좋습니다. 이렇게 하면 시스템이 전화 통화를 수신할 때마다 제품이 작동하는 것을 방지합니다. 모든 수신 통화를 스위치보드 작업자가 응답하는 경우 수신 모드를 [수동]로 설정하는 것이 좋습니다.

PBX에 연결된 경우 제품이 모든 조건 하에서 제대로 작동하는지 보장할 수 없습니다. 팩스 송신 또는 수신에 문제가 있는 경우 먼저 PBX를 취급하는 회사에 보고해야 합니다.

✓ 관련 정보

- [전화 서비스 및 외부 장치](#)

팩스 리포트

- 송신 확인 리포트 인쇄
- 팩스 저널 인쇄



송신 확인 리포트 인쇄

관련 모델: MFC-L3710CW/MFC-L3735CDN/MFC-L3745CDW/MFC-L3750CDW/MFC-L3770CDW

팩스를 송신했다는 증거로 송신 확인 리포트를 사용할 수 있습니다. 이 리포트에는 송신자의 이름이나 팩스 번호, 송신 시간 및 날짜, 송신 기간, 송신된 페이지 수, 송신 성공 여부 등이 나열됩니다.

송신 확인 리포트에 사용할 수 있는 다양한 설정이 있습니다.

[설정]	팩스를 송신할 때마다 리포트를 인쇄합니다.
[설정 (+이미지)]	팩스를 송신할 때마다 리포트를 인쇄합니다. 리포트에 팩스의 첫 페이지 부분이 나타납니다.
[오류만]	송신 오류로 인해 팩스를 송신하지 못한 경우에 리포트를 인쇄합니다.
[오류만 (+이미지)]	송신 오류로 인해 팩스를 송신하지 못한 경우에 리포트를 인쇄합니다. 리포트에 팩스의 첫 페이지 부분이 나타납니다.
[해제]	Brother 제품이 팩스를 송신한 후에 리포트를 인쇄하지 않습니다.

-  [설정] > [모든 설정] > [팩스] > [보고서 설정] > [XMIT 보고서]을 누릅니다.
- 원하는 옵션을 누릅니다.
또는 [오류만 (+이미지)]를 선택한 경우 실시간 송신이 [설정]으로 설정되어 있으면 이미지가 송신 확인 리포트에 표시되지 않습니다. [설정 (+이미지)]
- 를 누릅니다.
송신에 성공한 경우 송신 확인 리포트의 RESULT 옆에 OK가 나타납니다. 송신에 실패한 경우에는 NG가 RESULT 옆에 나타납니다.



관련 정보

- 팩스 리포트

팩스 저널 인쇄

관련 모델: MFC-L3710CW/MFC-L3735CDN/MFC-L3745CDW/MFC-L3750CDW/MFC-L3770CDW

특정 간격(50개의 팩스마다, 6시간마다, 12시간마다, 24시간마다, 2일마다 또는 7일마다)으로 저널을 인쇄하도록 제품을 설정할 수 있습니다.

-  [설정] > [모든 설정] > [팩스] > [보고서 설정] > [저널 기간] > [저널 기간]을 누릅니다.
- 위로 또는 아래로 스크롤하거나 ▲ 또는 ▼를 눌러 간격을 선택한 다음 누릅니다.
 - 6시간마다, 12시간마다, 24시간마다, 2일마다 또는 7일마다
선택한 시간에 리포트가 제품에서 인쇄되고 제품의 메모리에서 모든 작업과 전송 로그 데이터가 지워집니다. 선택한 시간이 지나기 전에 제품의 메모리가 최대 200개의 로그 데이터로 채워지면 조기에 저널 리포트가 인쇄된 다음 메모리에서 모든 작업이 지워집니다. 인쇄하도록 예정되기 전에 추가 리포트를 원할 경우 메모리에서 로그 데이터를 지우지 않고 인쇄할 수 있습니다.
 - 50개의 팩스마다
50개의 수신 및 전송 로그 데이터가 제품에 저장되면 제품이 저널을 인쇄합니다.
- 6시간마다, 12시간마다, 24시간마다, 2일마다 또는 7일마다 [시간]를 눌러 LCD 화면을 사용하여 인쇄를 시작할 시간(24시간 형식)을 입력하고 [OK]를 누릅니다. (예를 들어 오후 7:45의 경우 19:45를 입력합니다.)
- [7일마다]를 선택하는 경우 [일]을 누릅니다.
- 위로 또는 아래로 스와이프하거나 ▲ 또는 ▼를 눌러 [월요일마다], [화요일마다], [수요일마다], [목요일마다], [금요일마다], [토요일마다] 또는 [일요일마다] 옵션을 표시한 다음 7일 기간의 첫 날을 누릅니다.
- 를 누릅니다.

✓ 관련 정보

- [팩스 리포트](#)

PC-FAX

관련 모델: MFC-L3710CW/MFC-L3735CDN/MFC-L3745CDW/MFC-L3750CDW/MFC-L3770CDW

- [Windows용 PC-FAX](#)
- [Mac용 PC-FAX](#)

Windows용 PC-FAX

- [PC-FAX 개요\(Windows\)](#)
- [PC-FAX를 사용하여 팩스 전송\(Windows\)](#)
- [컴퓨터에서 팩스 수신\(Windows\)](#)

PC-FAX 개요(Windows)

관련 모델: MFC-L3710CW/MFC-L3735CDN/MFC-L3745CDW/MFC-L3750CDW/MFC-L3770CDW

Brother의 PC-FAX 소프트웨어를 사용하여 제품에서 직접 팩스를 송신하는 방식으로 용지 소비를 줄이고 시간을 절약합니다.

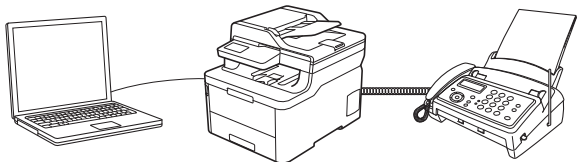

- [PC-FAX 구성\(Windows\)](#)
- [PC-Fax 주소록 구성\(Windows\)](#)

PC-FAX 구성(Windows)

관련 모델: MFC-L3710CW/MFC-L3735CDN/MFC-L3745CDW/MFC-L3750CDW/MFC-L3770CDW

PC-FAX를 사용하여 팩스를 송신하기 전에 **PC-FAX 설정** 대화 상자의 각 탭에서 송신 옵션을 사용자 지정합니다.

1. 다음 중 하나를 수행합니다.

- Windows 7

 (시작) > 모든 프로그램 > Brother > Brother Utilities를 클릭합니다.

드롭다운 목록을 클릭한 다음 구입하신 모델 이름을 아직 선택하지 않았으면 선택합니다. 왼쪽 탐색 표시 줄에서 **PC-FAX**를 클릭한 다음 **Sending 설정**를 클릭합니다.

- Windows 8 및 Windows 10

 (Brother Utilities)를 시작하고 드롭다운 목록을 클릭한 다음 구입하신 모델 이름을 아직 선택하지 않았으면 선택합니다. 왼쪽 탐색 표시 줄에서 **PC-FAX**를 클릭한 다음 **Sending 설정**를 클릭합니다.

PC-FAX 설정 대화 상자가 나타납니다.

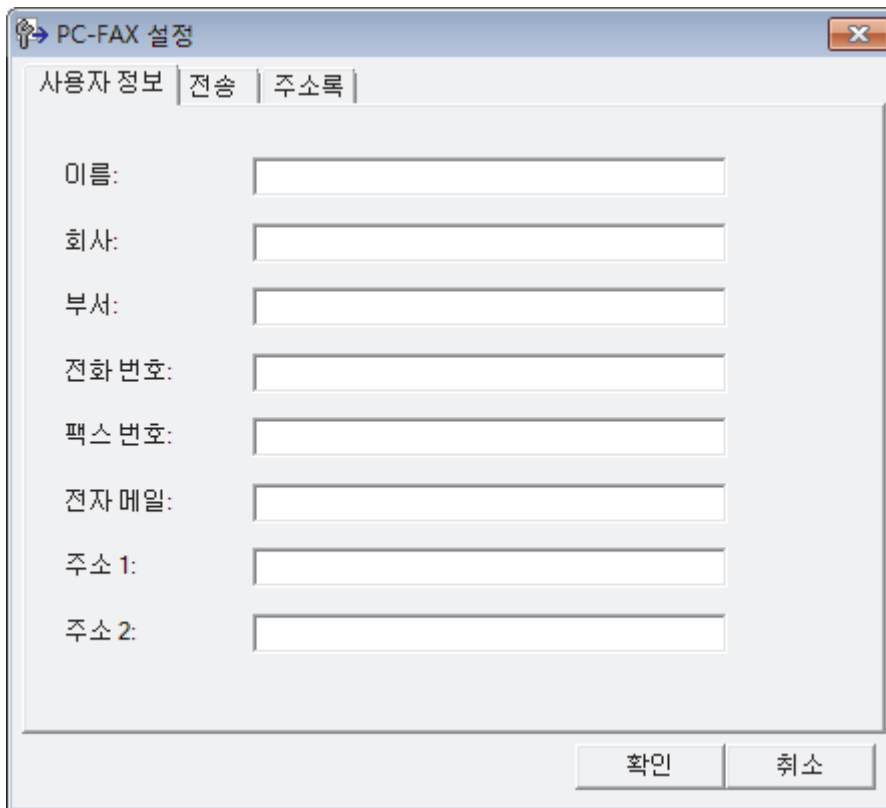

The screenshot shows a window titled "PC-FAX 설정" (PC-FAX Settings). It has three tabs: "사용자 정보" (User Information), "전송" (Sending), and "주소록" (Address Book). The "사용자 정보" tab is active. It contains the following fields:

- 이름: (Name)
- 회사: (Company)
- 부서: (Department)
- 전화 번호: (Phone Number)
- 팩스 번호: (Fax Number)
- 전자 메일: (Email)
- 주소 1: (Address 1)
- 주소 2: (Address 2)

At the bottom, there are two buttons: "확인" (OK) and "취소" (Cancel).

2. 다음 중 하나를 수행합니다.

- 사용자 정보 탭을 클릭한 다음 필드에 사용자 정보를 입력합니다.



각 Microsoft 계정은 사용자 지정 팩스 머리글 및 표지 페이지에 대해 고유한 사용자 지정 사용자 정보 화면을 가질 수 있습니다.

- 전송 탭을 클릭한 다음 외부 회선 액세스 필드에 외부 라인에 액세스하는 데 필요한 번호(필요한 경우)를 입력합니다. 머리글 정보를 포함하려면 **헤더 포함** 확인란을 선택합니다.
- 주소록 탭을 클릭한 다음 주소록 선택 드롭다운 목록에서 PC-FAX에 사용할 주소록을 선택합니다.

3. 확인을 클릭합니다.



관련 정보

- PC-FAX 개요(Windows)

PC-Fax 주소록 구성(Windows)

관련 모델: MFC-L3710CW/MFC-L3735CDN/MFC-L3745CDW/MFC-L3750CDW/MFC-L3770CDW

구성원과 그룹을 추가, 편집 및 삭제하여 Brother 주소록을 사용자 지정합니다.

- 구성원을 PC-FAX 주소록에 추가(Windows)
- PC-FAX 주소록에서 그룹 생성(Windows)
- PC-FAX 주소록에서 구성원 또는 그룹 정보 편집(Windows)
- PC-FAX 주소록에서 구성원이나 그룹 삭제(Windows)
- PC-FAX 주소록 내보내기(Windows)
- PC-FAX 주소록으로 정보 가져오기(Windows)

구성원을 PC-FAX 주소록에 추가(Windows)

관련 모델: MFC-L3710CW/MFC-L3735CDN/MFC-L3745CDW/MFC-L3750CDW/MFC-L3770CDW

Brother PC-FAX 소프트웨어를 사용하여 팩스를 보내려면 새로운 사람들과 그들의 팩스 정보를 PC-FAX 주소록에 추가합니다.

1. 다음 중 하나를 수행합니다.

- Windows 7

 (시작) > 모든 프로그램 > Brother > Brother Utilities를 클릭합니다.

드롭다운 목록을 클릭한 다음 구입하신 모델 이름을 아직 선택하지 않았으면 선택합니다. 왼쪽 탐색 표시줄에서 PC-FAX를 클릭한 다음 주소록(보내기)을 클릭합니다.

- Windows 8 및 Windows 10

 (Brother Utilities)를 시작하고 드롭다운 목록을 클릭한 다음 구입하신 모델 이름을 아직 선택하지 않았으면 선택합니다. 왼쪽 탐색 표시줄에서 PC-FAX를 클릭한 다음 주소록(보내기)을 클릭합니다.

주소록 대화 상자가 나타납니다.

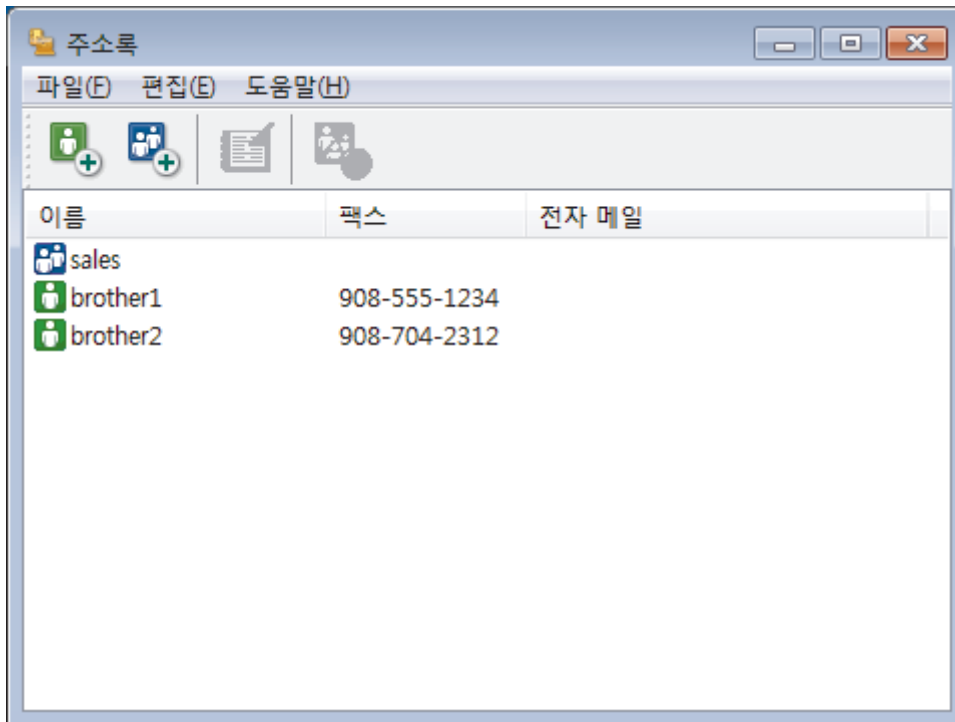

2.  을 클릭합니다.

주소록 구성원 설정 대화 상자가 나타납니다.

3. 해당 필드에 구성원의 정보를 입력합니다. 이름 필드만 필수입니다.

4. 확인을 클릭합니다.

✓ 관련 정보

- PC-Fax 주소록 구성(Windows)

PC-FAX 주소록에서 그룹 생성(Windows)

관련 모델: MFC-L3710CW/MFC-L3735CDN/MFC-L3745CDW/MFC-L3750CDW/MFC-L3770CDW

그룹을 만들어 여러 명의 수신자에게 동일한 PC-FAX를 한 번에 동보 전송합니다.

1. 다음 중 하나를 수행합니다.

- Windows 7

 (시작) > 모든 프로그램 > Brother > Brother Utilities를 클릭합니다.

드롭다운 목록을 클릭한 다음 구입하신 모델 이름을 아직 선택하지 않았으면 선택합니다. 왼쪽 탐색 표시 줄에서 PC-FAX를 클릭한 다음 주소록(보내기)를 클릭합니다.

- Windows 8 및 Windows 10

 (Brother Utilities)를 시작하고 드롭다운 목록을 클릭한 다음 구입하신 모델 이름을 아직 선택하지 않았으면 선택합니다. 왼쪽 탐색 표시 줄에서 PC-FAX를 클릭한 다음 주소록(보내기)를 클릭합니다.

주소록 대화 상자가 나타납니다.

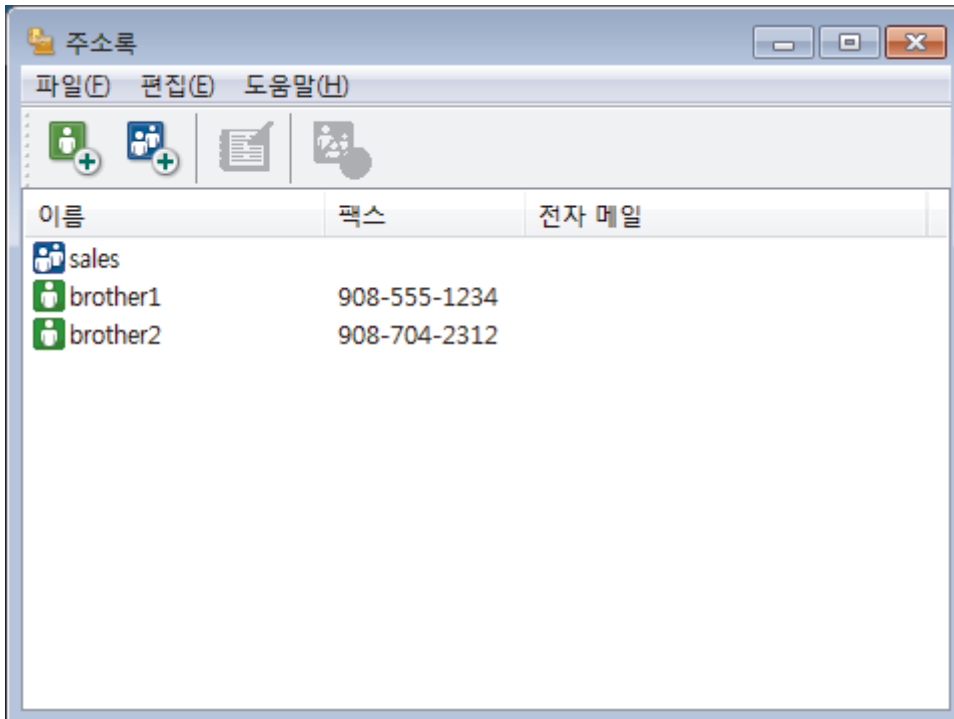

2.  을 클릭합니다.

주소록 그룹 설정 대화 상자가 나타납니다.

3. 그룹 이름 필드에 새 그룹의 이름을 입력합니다.
4. 사용 가능한 이름 필드에서 그룹에 포함할 각 이름을 선택한 다음 추가 >>를 클릭합니다. 그룹에 추가된 구성원이 그룹 구성원 상자에 나타납니다.
5. 완료되면 확인을 클릭합니다.

 각 그룹마다 최대 50명의 구성원을 포함할 수 있습니다.

✓ 관련 정보

- PC-Fax 주소록 구성(Windows)

PC-FAX 주소록에서 구성원 또는 그룹 정보 편집(Windows)

관련 모델: MFC-L3710CW/MFC-L3735CDN/MFC-L3745CDW/MFC-L3750CDW/MFC-L3770CDW

1. 다음 중 하나를 수행합니다.

- Windows 7



(시작) > 모든 프로그램 > Brother > Brother Utilities를 클릭합니다.

드롭다운 목록을 클릭한 다음 구입하신 모델 이름을 아직 선택하지 않았으면 선택합니다. 왼쪽 탐색 표시줄에서 PC-FAX를 클릭한 다음 주소록(보내기)를 클릭합니다.

- Windows 8 및 Windows 10



(Brother Utilities)를 시작하고 드롭다운 목록을 클릭한 다음 구입하신 모델 이름을 아직 선택하지 않았으면 선택합니다. 왼쪽 탐색 표시줄에서 PC-FAX를 클릭한 다음 주소록(보내기)를 클릭합니다.

주소록 대화 상자가 나타납니다.

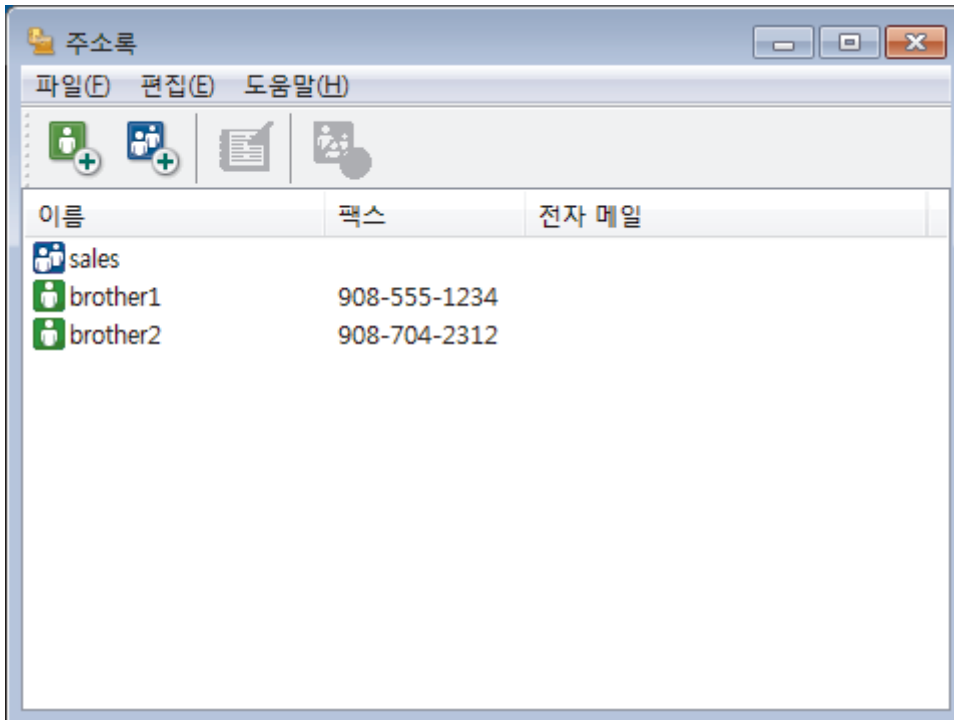

2. 편집하려는 구성원 또는 그룹을 선택합니다.

3.  (속성)를 클릭합니다.

4. 구성원 또는 그룹 정보를 변경합니다.

5. 확인을 클릭합니다.



관련 정보

- PC-Fax 주소록 구성(Windows)

PC-FAX 주소록에서 구성원이나 그룹 삭제(Windows)

관련 모델: MFC-L3710CW/MFC-L3735CDN/MFC-L3745CDW/MFC-L3750CDW/MFC-L3770CDW

1. 다음 중 하나를 수행합니다.

- Windows 7



(시작) > 모든 프로그램 > Brother > Brother Utilities를 클릭합니다.

드롭다운 목록을 클릭한 다음 구입하신 모델 이름을 아직 선택하지 않았으면 선택합니다. 왼쪽 탐색 표시줄에서 PC-FAX를 클릭한 다음 주소록(보내기)를 클릭합니다.

- Windows 8 및 Windows 10



(Brother Utilities)를 시작하고 드롭다운 목록을 클릭한 다음 구입하신 모델 이름을 아직 선택하지 않았으면 선택합니다. 왼쪽 탐색 표시줄에서 PC-FAX를 클릭한 다음 주소록(보내기)를 클릭합니다.

주소록 대화 상자가 나타납니다.

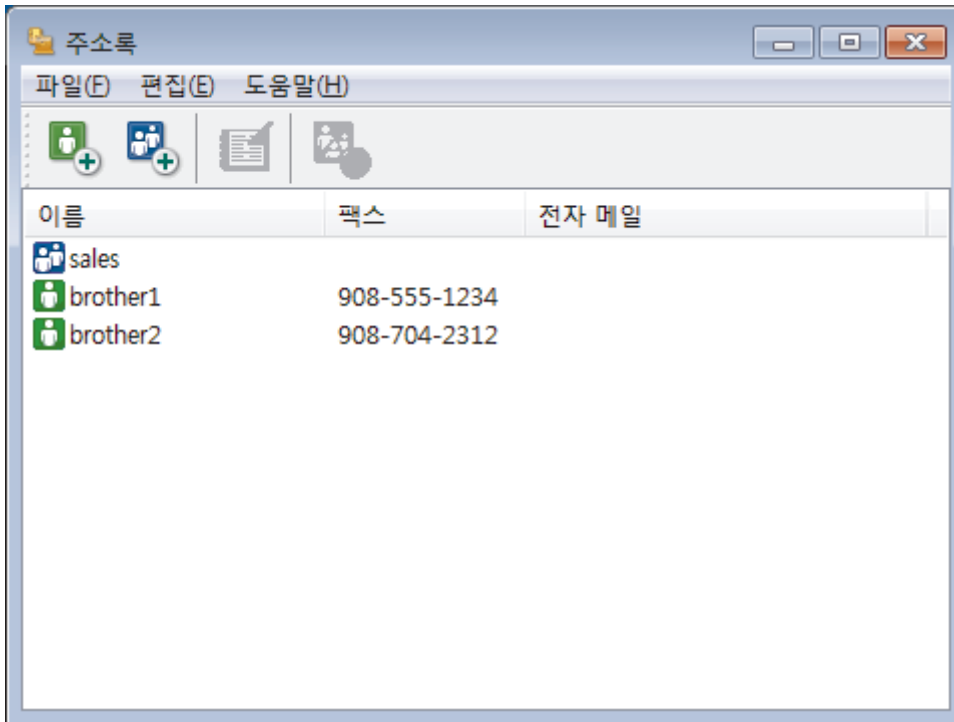

2. 삭제하려는 구성원 또는 그룹을 선택합니다.

3.  (삭제)를 클릭합니다.

4. 확인 대화 상자가 나타나면 **확인**을 클릭합니다.

✓ 관련 정보

- PC-Fax 주소록 구성(Windows)

PC-FAX 주소록 내보내기(Windows)

관련 모델: MFC-L3710CW/MFC-L3735CDN/MFC-L3745CDW/MFC-L3750CDW/MFC-L3770CDW

주소록을 ASCII 텍스트 파일(*.csv), vCard(전자 명함) 또는 원격 설정 전화 걸기 데이터로 내보내고 컴퓨터에 저장할 수 있습니다.

- 주소록 데이터를 내보낼 때 그룹 설정은 내보낼 수 없습니다.

1. 다음 중 하나를 수행합니다.

- Windows 7



(시작) > 모든 프로그램 > Brother > Brother Utilities를 클릭합니다.

드롭다운 목록을 클릭한 다음 구입하신 모델 이름을 아직 선택하지 않았으면 선택합니다. 왼쪽 탐색 표시줄에서 PC-FAX를 클릭한 다음 주소록(보내기)를 클릭합니다.

- Windows 8 및 Windows 10



(Brother Utilities)를 시작하고 드롭다운 목록을 클릭한 다음 구입하신 모델 이름을 아직 선택하지 않았으면 선택합니다. 왼쪽 탐색 표시줄에서 PC-FAX를 클릭한 다음 주소록(보내기)를 클릭합니다.

주소록 대화 상자가 나타납니다.

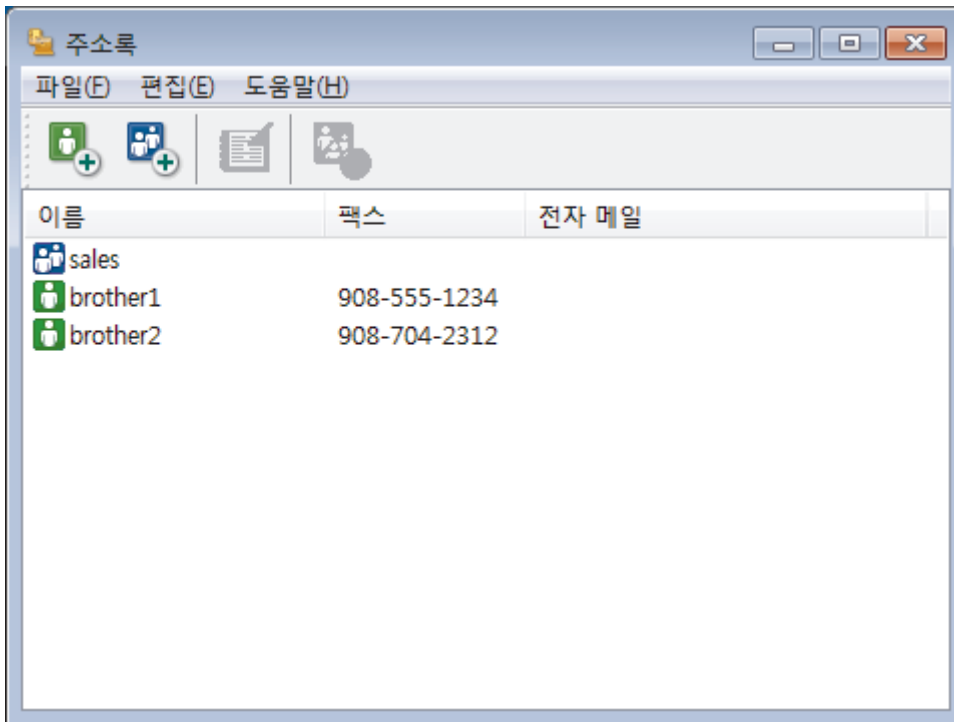

2. 파일 메뉴를 클릭한 다음 내보내기 를 선택합니다.

3. 다음 중 하나를 선택합니다.

- 텍스트

항목 선택 대화 상자가 나타납니다. 4 단계로 이동합니다.

- vCard

이 옵션을 선택하기 전에 주소록에서 내보낼 구성원을 선택해야 합니다.

vCard를 저장할 폴더를 탐색하고 파일 이름 필드에 vCard 이름을 입력한 다음 저장을 클릭합니다.

- 원격 설정 전화 걸기 데이터

데이터를 저장할 폴더를 탐색하고 파일 이름 필드에 파일 이름을 입력한 다음 저장을 클릭합니다.

4. 사용 가능한 항목 필드에서 내보낼 데이터를 선택한 다음 추가 >>를 클릭합니다.



표시할 순서대로 항목을 선택하고 추가합니다.

5. ASCII 파일로 내보내는 경우 **구분 문자** 섹션에서 **탭** 또는 **쉼표** 옵션을 선택하여 데이터 필드를 분리합니다.
6. **확인**을 클릭합니다.
7. 데이터를 저장할 폴더를 컴퓨터에서 탐색하고 파일 이름을 입력한 다음 **저장**을 클릭합니다.



관련 정보

- [PC-Fax 주소록 구성\(Windows\)](#)

PC-FAX 주소록으로 정보 가져오기(Windows)

관련 모델: MFC-L3710CW/MFC-L3735CDN/MFC-L3745CDW/MFC-L3750CDW/MFC-L3770CDW

ASCII 텍스트 파일(*.csv), vCard(전자 명함) 또는 원격 설정 전화 걸기 데이터를 주소록으로 가져올 수 있습니다.

1. 다음 중 하나를 수행합니다.

- Windows 7

 (시작) > 모든 프로그램 > Brother > Brother Utilities를 클릭합니다.

드롭다운 목록을 클릭한 다음 구입하신 모델 이름을 아직 선택하지 않았으면 선택합니다. 왼쪽 탐색 표시 줄에서 PC-FAX를 클릭한 다음 주소록(보내기)을 클릭합니다.

- Windows 8 및 Windows 10

 (Brother Utilities)를 시작하고 드롭다운 목록을 클릭한 다음 구입하신 모델 이름을 아직 선택하지 않았으면 선택합니다. 왼쪽 탐색 표시 줄에서 PC-FAX를 클릭한 다음 주소록(보내기)을 클릭합니다.

주소록 대화 상자가 나타납니다.

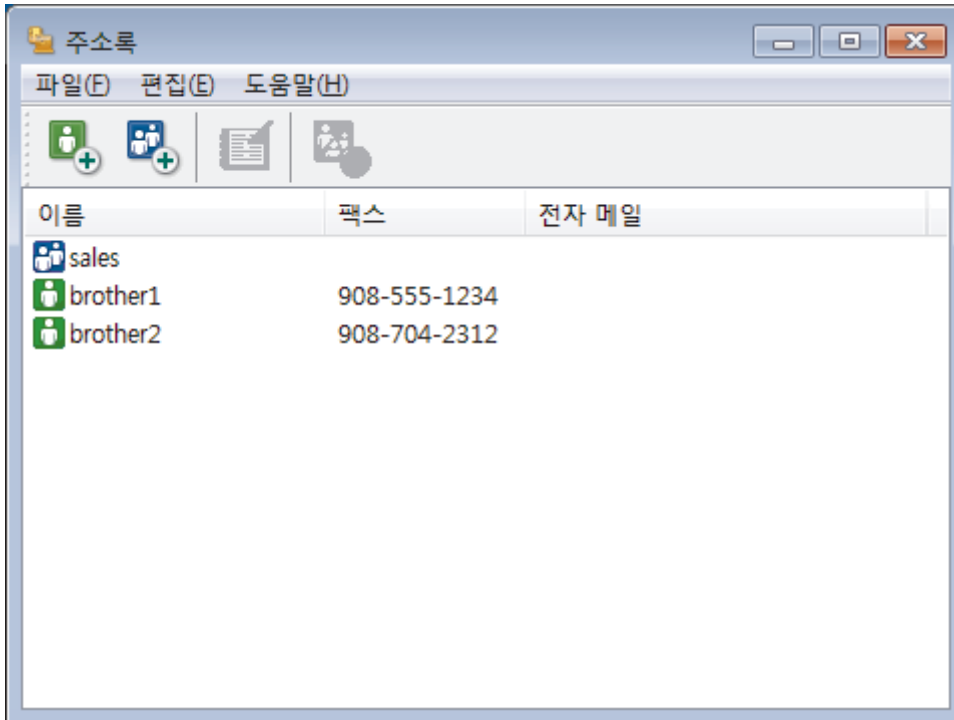

2. 파일 메뉴를 클릭한 다음 가져오기 를 선택합니다.

3. 다음 중 하나를 선택합니다.

- 텍스트
항목 선택 대화 상자가 나타납니다. 4 단계로 이동합니다.
- vCard
7단계로 이동합니다.
- 원격 설정 전화 걸기 데이터
7단계로 이동합니다.

4. 사용 가능한 항목 필드에서 가져올 데이터를 선택한 다음 추가 >>를 클릭합니다.



가져오기 텍스트 파일에 나열된 순서와 동일한 순서로 사용 가능한 항목 목록에서 필드를 선택하고 추가해야 합니다.

5. ASCII 파일을 가져오는 경우 구분 문자 섹션에서 탭 또는 쉼표 옵션을 선택하여 데이터 필드를 분리합니다.

6. **확인**을 클릭합니다.

7. 데이터를 가져올 폴더를 탐색하고 파일 이름을 입력한 다음 **열기**를 클릭합니다.

 **관련 정보**

- [PC-Fax 주소록 구성\(Windows\)](#)
-

PC-FAX를 사용하여 팩스 전송(Windows)

관련 모델: MFC-L3710CW/MFC-L3735CDN/MFC-L3745CDW/MFC-L3750CDW/MFC-L3770CDW

PC-FAX는 흑백 팩스만 지원합니다. 원본 데이터가 컬러이고 수신하는 팩스 팩스기에서 컬러 팩스를 지원하지더라도 흑백 팩스가 전송됩니다.

1. 컴퓨터의 응용 프로그램에서 파일을 만듭니다.
2. 응용 프로그램에서 인쇄 명령을 선택합니다.
3. 사용하는 프린터로 **Brother PC-FAX**를 선택한 다음 인쇄 작업을 완료합니다.

Brother PC-FAX 대화 상자가 나타납니다.

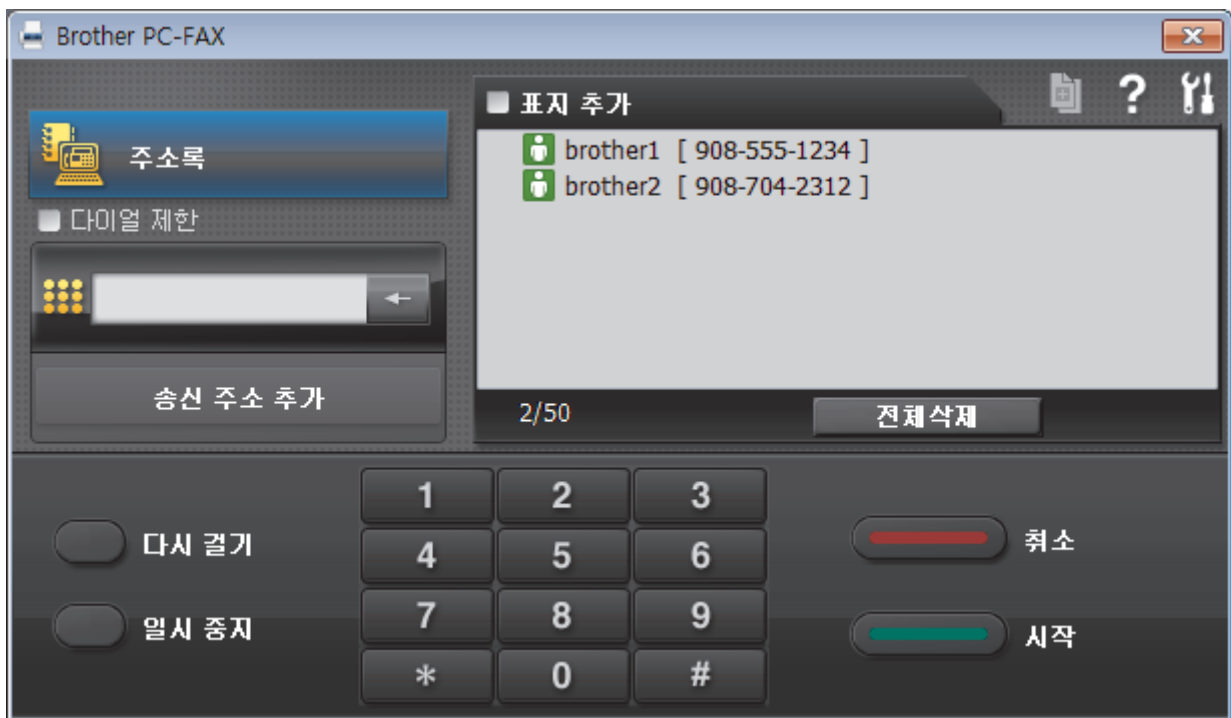

4. 다음 방법 중 하나를 사용하여 팩스 번호를 입력합니다.
 - 다이얼 패드에서 번호를 클릭하여 입력한 다음 **송신 주소 추가**를 클릭합니다.

 **다이얼 제한** 확인란을 선택한 경우 키보드를 사용하여 팩스 번호를 재입력하는 확인 대화 상자가 나타납니다. 이 기능을 사용하면 잘못된 대상으로 송신하는 것을 방지할 수 있습니다.

- **주소록** 버튼을 클릭한 다음 주소록에서 구성원 또는 그룹을 선택합니다.

 잘못 입력한 경우 **전체삭제**를 눌러 입력한 내용을 모두 삭제합니다.

5. 표지를 포함하려면 **표지 추가** 확인란을 선택합니다.  를 클릭하여 표지를 만들거나 편집할 수 있습니다.
6. **시작**을 클릭하여 팩스를 송신합니다.

- 팩스를 취소하려면 **취소**를 클릭합니다.
- 번호를 재다이얼하려면 **다시 걸기**를 클릭하여 마지막 5개의 팩스 번호를 표시하고 번호를 선택한 다음 **시작**을 클릭합니다.

관련 정보

- [Windows용 PC-FAX](#)

컴퓨터에서 팩스 수신(Windows)

관련 모델: MFC-L3710CW/MFC-L3735CDN/MFC-L3745CDW/MFC-L3750CDW/MFC-L3770CDW

Brother PC-FAX 소프트웨어를 사용하여 컴퓨터에서 팩스를 수신하고, 화면에 표시하고, 원하는 팩스만 인쇄할 수 있습니다.

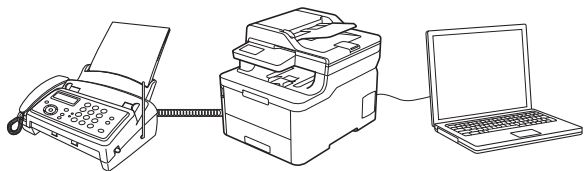

- PC-FAX 수신을 사용하여 팩스 수신(Windows)

PC-FAX 수신을 사용하여 팩스 수신(Windows)

관련 모델: MFC-L3710CW/MFC-L3735CDN/MFC-L3745CDW/MFC-L3750CDW/MFC-L3770CDW

Brother PC-FAX Receive Software를 사용하면 컴퓨터에서 팩스를 보고 저장할 수 있습니다. Brother 소프트웨어 및 드라이버를 설치할 때 자동으로 설치되며 로컬 또는 네트워크 연결 제품에서 작동합니다.

- PC-FAX 수신은 흑백 팩스만 지원합니다.

컴퓨터를 꺼도 제품은 계속해서 팩스를 수신하고 Brother 제품 메모리에 저장합니다. 제품의 LCD에는 수신하여 저장된 팩스 수가 표시됩니다. 이 응용 프로그램을 시작하면 소프트웨어가 수신된 팩스를 모두 컴퓨터에 한꺼번에 전송합니다. 제품이 팩스를 컴퓨터로 송신하거나 컴퓨터 전원을 끄기 전에 팩스 복사본을 인쇄하도록 백업 인쇄 옵션을 실행할 수 있습니다. Brother 제품에서 백업 인쇄 설정을 구성할 수 있습니다.

✓ 관련 정보

- 컴퓨터에서 팩스 수신(Windows)
 - 컴퓨터에서 Brother의 PC-FAX 받기 실행(Windows)
 - 수신한 PC-FAX 메시지 보기(Windows)

컴퓨터에서 Brother의 PC-FAX 받기 실행(Windows)

관련 모델: MFC-L3710CW/MFC-L3735CDN/MFC-L3745CDW/MFC-L3750CDW/MFC-L3770CDW



컴퓨터 시작 시 소프트웨어가 자동으로 실행되고 모든 팩스를 전송할 수 있도록 컴퓨터 시작 시 PC-FAX Receive 시작 확인란을 선택하는 것이 좋습니다.

1. 다음 중 하나를 수행합니다.

- Windows 7



(시작) > 모든 프로그램 > Brother > Brother Utilities를 클릭합니다.

드롭다운 목록을 클릭한 다음 구입하신 모델 이름을 아직 선택하지 않았으면 선택합니다. 왼쪽 탐색 표시줄에서 PC-FAX를 클릭한 다음 수신을 클릭합니다.

- Windows 8 및 Windows 10



(Brother Utilities)를 시작하고 드롭다운 목록을 클릭한 다음 구입하신 모델 이름을 아직 선택하지 않았으면 선택합니다. 왼쪽 탐색 표시줄에서 PC-FAX를 클릭한 다음 수신을 클릭합니다.

2. 메시지를 확인하고 예를 클릭합니다.

PC-FAX Receive (PC-FAX 받기) 창이 나타납니다.  (PC-FAX 받기) 아이콘이 컴퓨터 작업 트레이에 나타납니다.



관련 정보

- PC-FAX 수신을 사용하여 팩스 수신(Windows)
 - PC-FAX 수신용 컴퓨터 설정(Windows)
 - Brother 제품을 PC-FAX 수신에 추가(Windows)

PC-FAX 수신용 컴퓨터 설정(Windows)

관련 모델: MFC-L3710CW/MFC-L3735CDN/MFC-L3745CDW/MFC-L3750CDW/MFC-L3770CDW

1. 컴퓨터 작업 트레이에서  (PC-FAX 받기) 아이콘을 두 번 클릭합니다.

PC-FAX Receive (PC-FAX 받기) 창이 나타납니다.

2. 설정을 클릭합니다.
3. 필요에 따라 다음 옵션을 구성합니다.

기본 설정

Windows를 시작한 경우 PC-FAX 수신용의 자동 시작을 구성합니다.

저장

PC-FAX 파일을 저장할 경로를 구성하고 수신된 문서 형식을 선택합니다.

업로드 위치

SharePoint 서버에 대한 경로를 구성하고 자동으로 또는 수동으로 업로드하는 옵션을 선택합니다 (관리자인 경우에만 사용 가능).

장치

PC-FAX를 수신하려면 Brother 제품을 선택합니다.

잠금 (관리자인 경우에만 사용 가능)

관리자 권한이 없는 사용자가 위에 표시된 설정 옵션을 구성하지 못하도록 제한합니다.

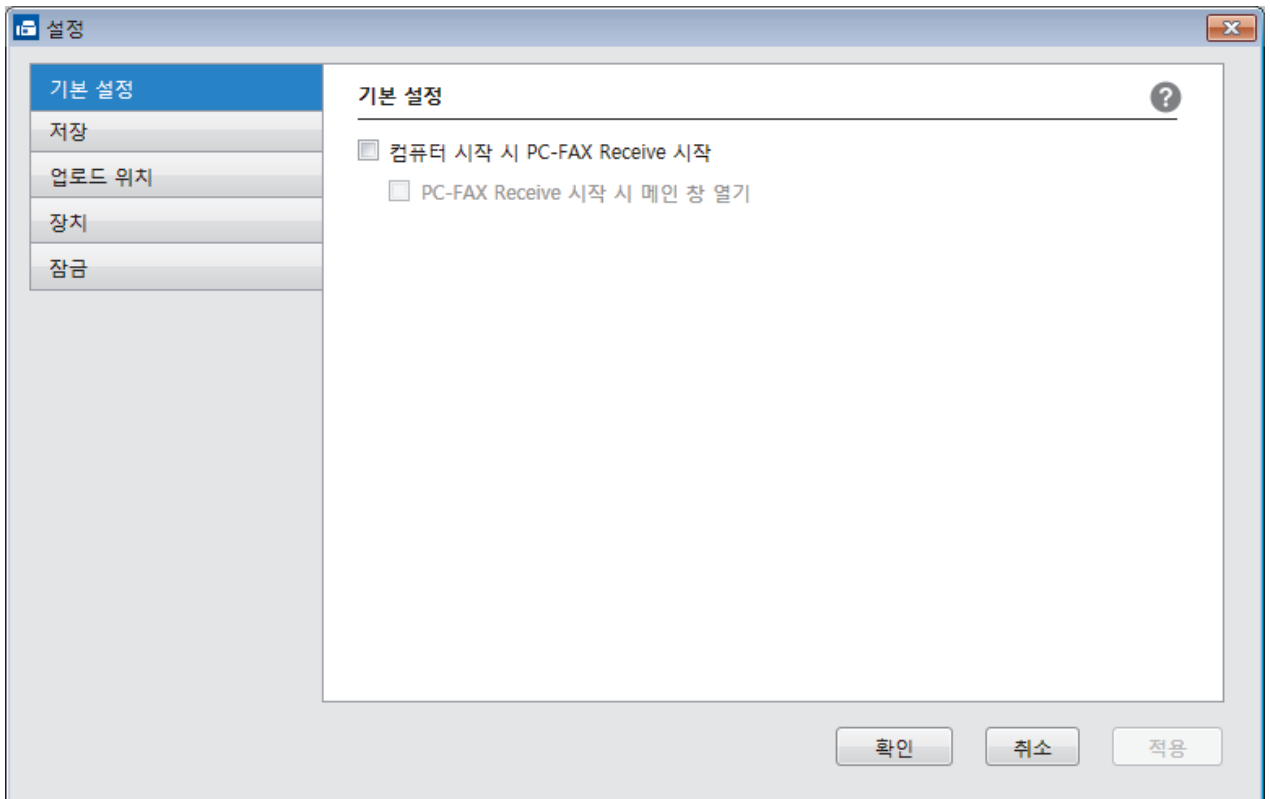

4. 확인을 클릭합니다.

✓ 관련 정보

- 컴퓨터에서 Brother의 PC-FAX 받기 실행(Windows)

Brother 제품을 PC-FAX 수신에 추가(Windows)

관련 모델: MFC-L3710CW/MFC-L3735CDN/MFC-L3745CDW/MFC-L3750CDW/MFC-L3770CDW

- 네트워크 사용자를 위한 지침을 따라 제품을 설치했으면 제품이 네트워크에 이미 구성된 것입니다.

1. 컴퓨터 작업 트레이에서  (PC-FAX 받기) 아이콘을 두 번 클릭합니다.

PC-FAX Receive (PC-FAX 받기) 창이 나타납니다.

2. **설정**을 클릭합니다.

3. **장치 > 추가**를 클릭합니다.

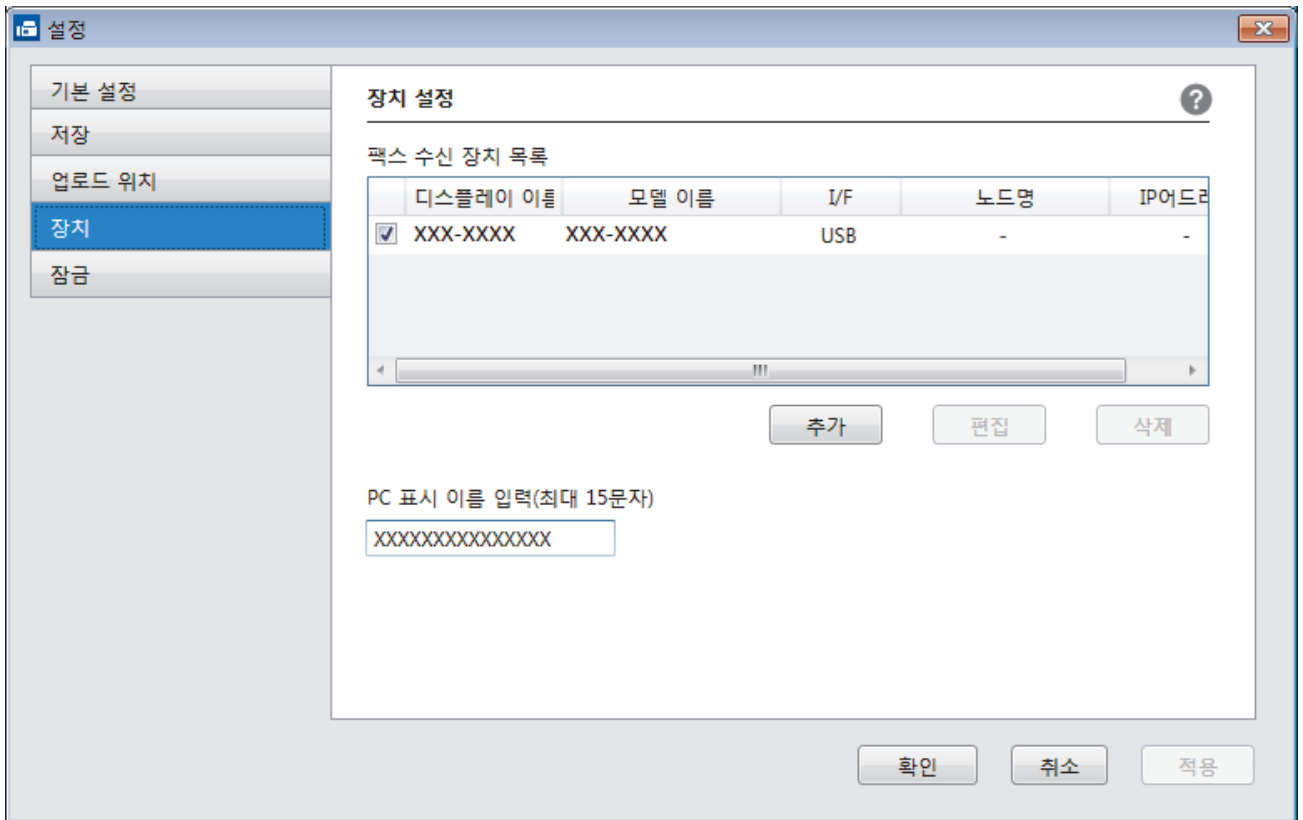

4. 적합한 연결 방법을 선택합니다.

아래의 자동 검색 결과에서 기기를 선택하십시오.

연결된 Brother 제품이 표시됩니다. 목록에서 장치를 선택합니다. **확인**을 클릭합니다.

IP 어드레스에서 본 제품을 지정

IP어드레스 필드에 제품의 IP 주소를 입력한 다음 **확인**을 클릭합니다.

5. 제품의 LCD에 나타나는 컴퓨터 이름을 변경하려면 **PC 표시 이름 입력(최대 15문자)** 필드에 새 이름을 입력합니다.

6. **확인**을 클릭합니다.



관련 정보

- 컴퓨터에서 Brother의 PC-FAX 받기 실행(Windows)

수신한 PC-FAX 메시지 보기(Windows)

관련 모델: MFC-L3710CW/MFC-L3735CDN/MFC-L3745CDW/MFC-L3750CDW/MFC-L3770CDW

수신 상태

아이콘	표시된 상태
	대기 모드 읽지 않은 메시지 없음
	메시지 수신 중
	메시지 수신됨 읽지 않은 메시지

1. 컴퓨터 작업 트레이에서  (PC-FAX 받기) 아이콘을 두 번 클릭합니다.

PC-FAX Receive (PC-FAX 받기) 창이 나타납니다.

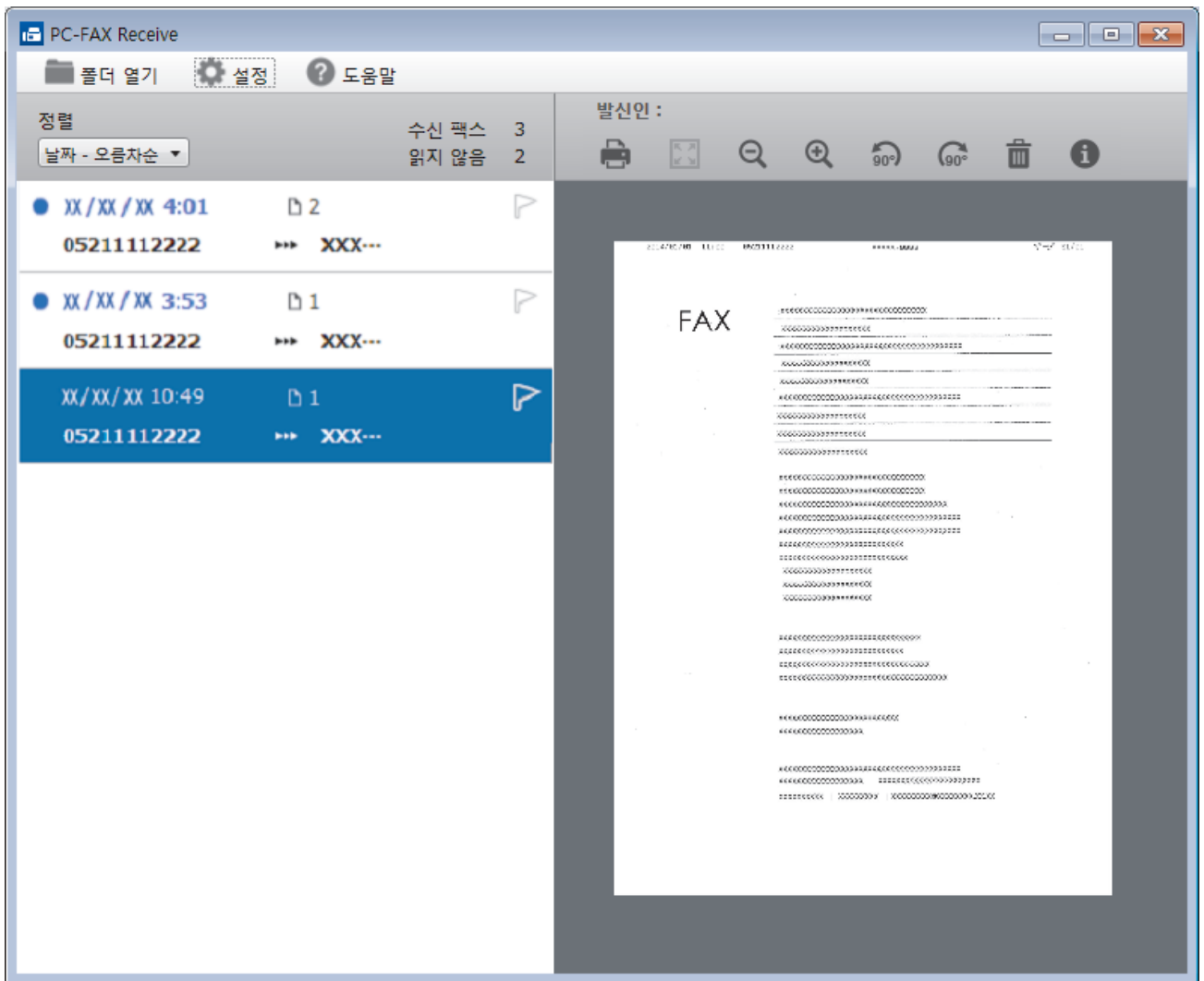

2. 보려면 목록에서 팩스를 클릭합니다.

3. 완료되면 창의 오른쪽 위에서  를 클릭하여 닫습니다.



창을 닫은 후에도 PC-FAX 수신기가 작동되며  (PC-FAX 받기) 아이콘이 컴퓨터 작업 표시줄에 유지됩니다. PC-FAX 수신을 닫으려면 컴퓨터 작업 표시줄에서 아이콘을 클릭하고 **닫기**를 클릭하십시오.



관련 정보

- PC-FAX 수신을 사용하여 팩스 수신(Windows)

Mac용 PC-FAX

Brother PC-FAX 소프트웨어를 사용하여 인쇄하지 않고 Macintosh에서 직접 팩스를 송신할 수 있습니다. 이 기능은 용지 소모를 줄이고 시간을 절약하는 데 도움이 됩니다.

- 응용 프로그램에서 팩스 송신(Mac)

응용 프로그램에서 팩스 송신(Mac)

관련 모델: MFC-L3710CW/MFC-L3735CDN/MFC-L3745CDW/MFC-L3750CDW/MFC-L3770CDW

PC-FAX는 흑백 팩스만 지원합니다. 원본 데이터가 컬러이고 수신하는 팩스 팩스기에서 컬러 팩스를 지원하더라도 흑백 팩스가 전송됩니다.

1. Mac 응용 프로그램에서 문서를 작성합니다.
2. Apple TextEdit와 같은 응용 프로그램에서 **파일** 메뉴를 클릭한 다음 **프린트**를 선택합니다.
3. 응용 프로그램 팝업 메뉴를 클릭한 다음 **팩스 보내기** 옵션을 선택합니다.

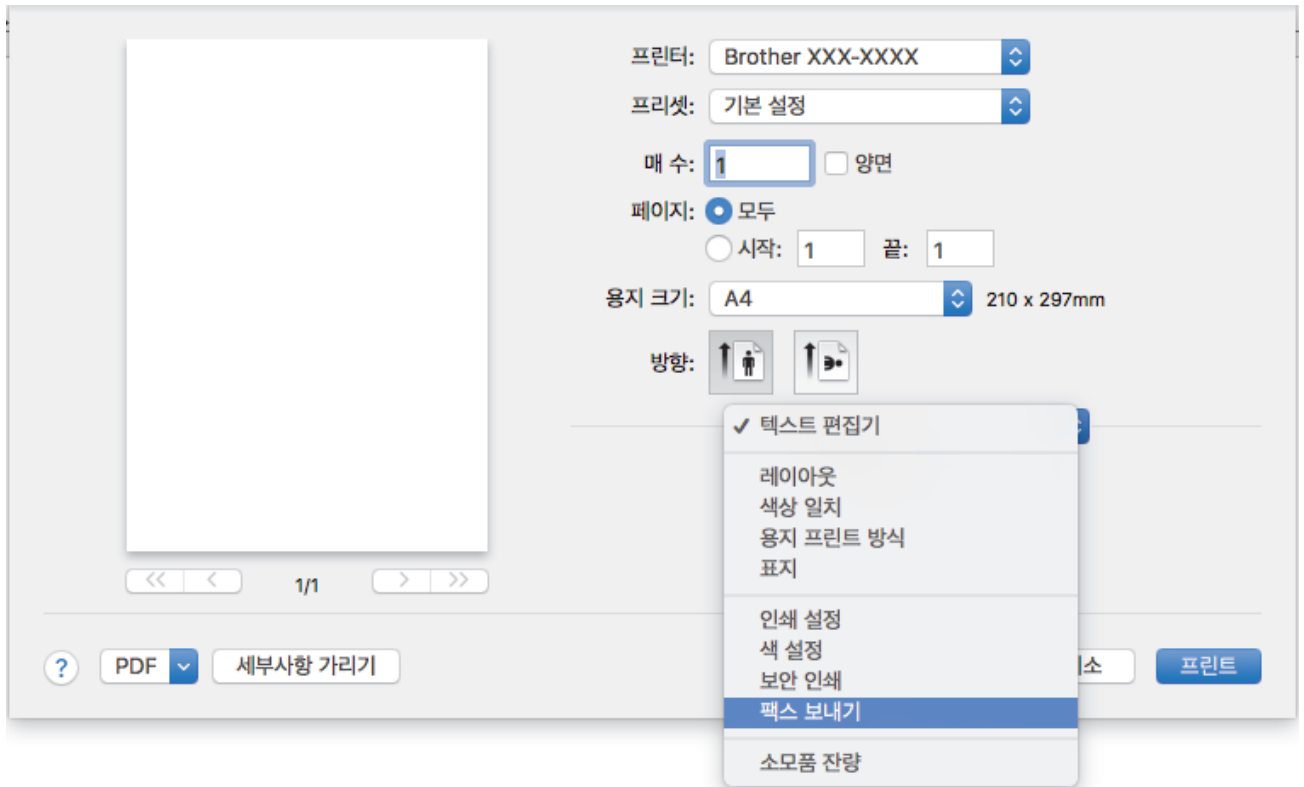

4. **출력** 팝업 메뉴를 클릭한 다음 **팩스** 옵션을 선택합니다.

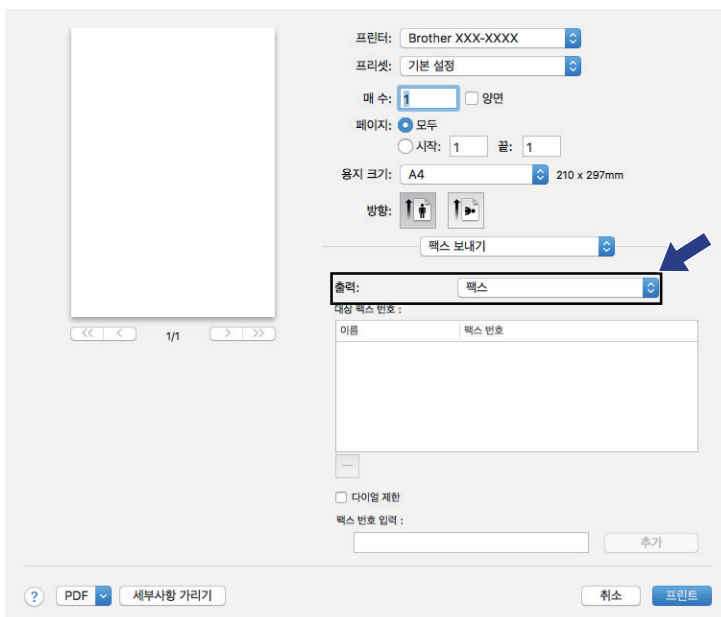

5. **팩스 번호 입력** 필드에 팩스 번호를 입력한 다음 **추가**를 클릭합니다.
대상 **팩스 번호** 필드에 팩스 번호가 표시됩니다.



두 개 이상의 번호로 팩스를 송신하려면 첫 번째 팩스 번호를 입력한 후 **추가** 버튼을 클릭하고 다음 팩스 번호를 입력합니다. 대상 팩스 번호가 **대상 팩스 번호** 필드에 나열됩니다.

6. **프린트**를 클릭하여 팩스를 송신합니다.

✓ 관련 정보

- Mac용 PC-FAX

USB 플래시 드라이브로부터 데이터를 직접 인쇄

디지털 카메라 미디어 또는 USB 플래시 드라이브에서 사진을 직접 인쇄할 수 있습니다.
지원되는 파일 형식은 PDF, JPEG, TIFF, XPS 및 PRN입니다.

- 호환되는 USB 플래시 드라이브
- USB 플래시 드라이브 또는 대용량 저장 장치를 지원하는 디지털 카메라에서 데이터 직접 인쇄
- 다이렉트 인쇄용 PRN 파일 생성(Windows)

호환되는 USB 플래시 드라이브

관련 모델: MFC-L3745CDW/MFC-L3750CDW/MFC-L3770CDW

중요

USB 다이렉트 인터페이스는 USB 대용량 저장소 표준이 있는 USB 플래시 드라이브 및 디지털 카메라만 지원합니다. 기타 USB 장치는 지원되지 않습니다.

호환되는 USB 플래시 드라이브	
USB 등급	USB 대용량 저장소 등급
USB 대용량 저장소 하위 등급	SCSI 또는 SFF-8070i
전송 프로토콜	벌크(Bulk) 전송 전용
포맷 ¹	FAT12/FAT16/FAT32/exFAT
섹터 크기	최대 4096바이트
암호화	암호화된 장치는 지원되지 않습니다.



관련 정보

- [USB 플래시 드라이브로부터 데이터를 직접 인쇄](#)

¹ NTFS 포맷은 지원되지 않습니다.

USB 플래시 드라이브 또는 대용량 저장 장치를 지원하는 디지털 카메라에서 데이터 직접 인쇄

관련 모델: MFC-L3745CDW/MFC-L3750CDW/MFC-L3770CDW

- 디지털 카메라가 켜져 있는지 확인합니다.
- 디지털 카메라에서 PictBridge 모드에서 대용량 저장 장치 모드로 전환해야 합니다.

중요

제품 손상 방지를 위해 디지털 카메라나 USB 플래시 드라이브 이외의 장치는 USB Direct 인터페이스에 연결하지 마십시오.

USB 포트 위치(전면 보기)

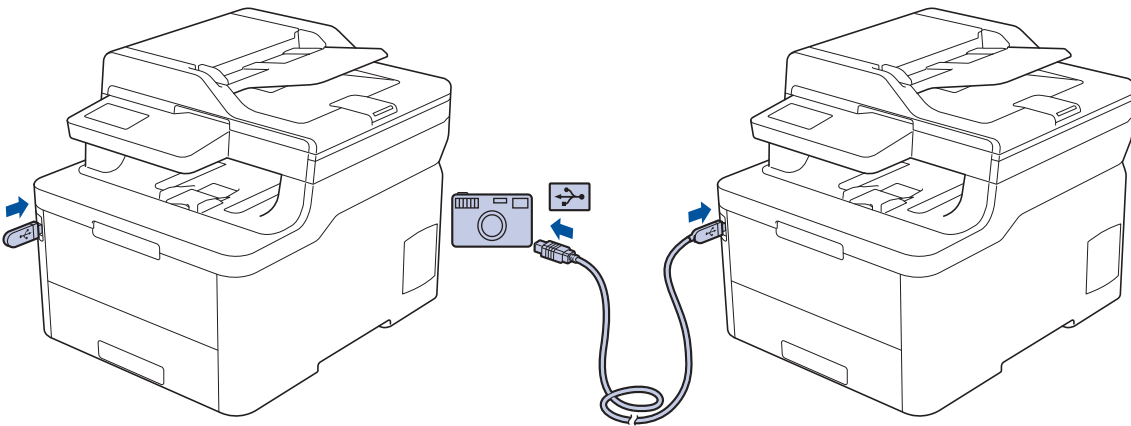

1. USB 플래시 드라이브 또는 디지털 카메라를 USB 다이렉트 인터페이스에 연결합니다. USB 플래시 드라이브 또는 디지털 카메라가 올바르게 연결되었는지 확인하는 USB 메뉴가 터치 스크린에 자동으로 표시됩니다.



- 오류가 발생하면 터치스크린에 USB 메뉴가 표시되지 않습니다.
- 제품이 최대 절전 모드에 있으면 USB 플래시 드라이브를 USB 다이렉트 인터페이스에 연결해도 터치스크린에 아무 정보도 표시되지 않습니다. 터치스크린을 눌러 제품을 작동시키십시오.
- Secure Function Lock이 On으로 설정된 경우 다이렉트 인쇄에 액세스하지 못할 수 있습니다.

2. [직접 인쇄]를 누릅니다.
3. 위로 또는 아래로 스크롤하거나 ▲ 또는 ▼을 눌러 원하는 설정을 표시한 다음 설정을 누릅니다.



파일의 인덱스를 인쇄하려면 터치스크린에서 [색인 인쇄]를 누릅니다. [흑백 시작] 또는 [컬러 시작]를 눌러 데이터를 인쇄합니다.

4. 다음 중 하나를 수행합니다.
 - 설정을 변경하려면 [인쇄 설정]를 누릅니다. 다음 단계로 이동합니다.
 - 기본 설정을 사용하려면 매수를 입력한 다음, [흑백 시작] 또는 [컬러 시작]를 누릅니다.
5. 변경하려는 인쇄 설정을 선택합니다.
 - [용지 종류]
 - [용지 크기]
 - [여러 페이지]
 - [방향]

- [양면]
- [한 부씩 인쇄]
- [용지함 용도]
- [인쇄 품질]
- [PDF 옵션]



파일 유형에 따라 일부 설정이 표시되지 않을 수 있습니다.

6. [OK]을 누릅니다.
7. 원하는 매수를 입력합니다.
8. [흑백 시작] 또는 [컬러 시작]를 눌러 데이터를 인쇄합니다.
9. 을 누릅니다.

중요

제품이 인쇄를 마칠 때까지 USB 다이렉트 인터페이스에서 USB 플래시 드라이브 또는 디지털 카메라를 제거하지 마십시오.



관련 정보

- [USB 플래시 드라이브로부터 데이터를 직접 인쇄](#)

다이렉트 인쇄용 PRN 파일 생성(Windows)

관련 모델: MFC-L3745CDW/MFC-L3750CDW/MFC-L3770CDW

이 지침은 인쇄 응용 프로그램 및 운영 체제에 따라 다릅니다.

1. 응용 프로그램에서 인쇄 명령을 선택합니다.
2. 모델을 선택한 다음, 파일 인쇄 옵션을 선택하십시오.
3. 인쇄 작업을 완료합니다.
4. 파일을 저장하려면 필수 정보를 입력합니다.



컴퓨터에서 파일 이름만 입력하라는 메시지가 나타나면 디렉토리 이름을 입력하여 파일을 저장하려는 폴더를 지정할 수도 있습니다(예를 들면: C:\Temp\WFileName.prn).

USB 플래시 드라이브가 컴퓨터에 연결된 경우 파일을 직접 USB 플래시 드라이브에 저장할 수 있습니다.



관련 정보

- [USB 플래시 드라이브로부터 데이터를 직접 인쇄](#)

네트워크

- 제어판을 사용하여 네트워크 세부 정보 구성
- 지원되는 기본 네트워크 기능
- 네트워크 관리 소프트웨어 및 유틸리티
- 무선 네트워크용 Brother 제품을 구성하는 추가적인 방법
- 고급 네트워크 기능
- 고급 사용자를 위한 기술 정보

제어판을 사용하여 네트워크 세부 정보 구성

네트워크에 맞게 제품을 구성하려면 제어판의 [네트워크] 메뉴 선택 항목을 사용합니다.



- 제어판 >> *관련 정보: 설정 테이블*
- 또한 BAdmin Light(Windows), BAdmin Professional(Windows), 웹 기반 관리 및 원격 설정과 같은 관리 유틸리티를 사용하여 Brother 제품의 네트워크 설정을 구성 및 변경할 수 있습니다. DCP 모델에는 Remote Setup을 사용할 수 없습니다.
- >> *관련 정보: 네트워크 관리 소프트웨어 및 유틸리티에 대해 알아보기*

>> [DCP-L3510CDW/DCP-L3551CDW](#)

>> [MFC-L3710CW/MFC-L3735CDN/MFC-L3745CDW/MFC-L3750CDW/MFC-L3770CDW](#)

DCP-L3510CDW/DCP-L3551CDW

1. Menu (메뉴)을 누릅니다.
2. ▲ 또는 ▼를 눌러 [네트워크] 옵션을 선택한 다음 OK를 누릅니다.
3. ▲ 또는 ▼를 눌러 원하는 네트워크 옵션을 선택한 다음, OK를 누릅니다. 구성할 메뉴에 액세스할 때까지 이 단계를 반복한 다음 LCD 지침을 따릅니다.

MFC-L3710CW/MFC-L3735CDN/MFC-L3745CDW/MFC-L3750CDW/ MFC-L3770CDW

1.  [설정] > [모든 설정] > [네트워크]를 누릅니다.
2. ▲ 또는 ▼를 눌러 원하는 네트워크 옵션을 표시한 다음 누릅니다. 구성할 메뉴에 액세스할 때까지 이 단계를 반복한 다음 터치스크린 LCD 지침을 따릅니다.

✓ 관련 정보

- [네트워크](#)

관련 내용:

- [설정 테이블 \(DCP-L3510CDW/DCP-L3551CDW\)](#)
- [설정 테이블 \(MFC-L3710CW/MFC-L3735CDN/MFC-L3745CDW/MFC-L3750CDW/MFC-L3770CDW\)](#)
- [네트워크 관리 소프트웨어 및 유틸리티에 대해 알아보기](#)
- [지원되는 기본 네트워크 기능](#)

지원되는 기본 네트워크 기능

인쇄 서버는 운영 체제에 따라 다양한 기능을 지원합니다. 이 차트를 사용하여 각 운영 체제에서 지원되는 네트워크 기능과 연결을 확인할 수 있습니다.

운영 체제	Windows 7 Windows 8 Windows 10	Windows Server 2008/2008 R2/2012/2012 R2/2016	macOS v10.11.6 macOS v10.12.x macOS v10.13.x
인쇄	예	예	예
스캔	예		예
PC-FAX 송신 (특정 모델의 경우에만 사용 가능)	예		예
PC Fax 수신 (특정 모델의 경우에만 사용 가능)	예		
BRAdmin Light ¹	예	예	
BRAdmin Professional ¹	예	예	
웹 기반 관리 ¹	예	예	예
원격 설정 ¹ (특정 모델의 경우에만 사용 가능)	예		예
상태 모니터	예		예
드라이버 배포 마법사	예	예	



- Brother 솔루션 센터(support.brother.com)에서 해당 모델의 **다운로드** 페이지로 이동하여 BRAdmin Light 최신 버전을 다운로드합니다.
- Brother 솔루션 센터(support.brother.com)에서 해당 모델의 **다운로드** 페이지로 이동하여 BRAdmin Professional 최신 버전을 다운로드합니다.



관련 정보

- [네트워크](#)

¹ 제품 설정을 관리하기 위한 기본 로그인 암호는 **initpass**입니다. 제품을 권한이 없는 접속으로부터 보호하기 위해 변경할 것을 권장합니다.

네트워크 관리 소프트웨어 및 유틸리티

관리 유틸리티를 사용하여 Brother 제품의 네트워크 설정을 구성 및 변경합니다.

- [네트워크 관리 소프트웨어 및 유틸리티에 대해 알아보기](#)
- [컴퓨터에서 제품 설정 변경](#)
- [웹 기반 관리를 사용하여 제품 설정 변경](#)

네트워크 관리 소프트웨어 및 유틸리티에 대해 알아보기

웹 기반 관리

웹 기반 관리는 표준 웹 브라우저를 사용하여 HTTP(Hyper Text Transfer Protocol) 또는 HTTPS(Hyper Text Transfer Protocol over Secure Socket Layer)를 통해 컴퓨터를 관리하는 유틸리티입니다. 웹 브라우저에 구입하신 제품의 IP 주소를 입력하여 인쇄 서버 설정에 액세스하고 변경합니다.

BRAdmin Light(Windows)

BRAdmin Light는 Brother 네트워크에 연결된 장치의 초기 설정을 위한 유틸리티입니다. 이 유틸리티를 사용하여 네트워크에서 Brother 제품을 검색하고 상태를 확인하며 IP 주소 등의 기본 네트워크 설정을 구성할 수 있습니다.

Brother 솔루션 센터(support.brother.com)에서 해당 모델의 **다운로드** 페이지로 이동하여 BRAdmin Light를 다운로드합니다.



- Windows 방화벽이나 스파이웨어 방지 또는 백신 응용 프로그램의 방화벽 기능을 사용하고 있으면 일시적으로 해당 기능을 해제하십시오. 인쇄할 수 있다는 확신이 들면 지침에 따라 소프트웨어 설정을 구성하십시오.

BRAdmin Professional(Windows)

BRAdmin Professional은 네트워크로 연결된 Brother 장치의 고급 관리에 사용되는 유틸리티입니다. 이 유틸리티를 사용하면 네트워크에서 Brother 제품을 검색하고 각 장치의 상태를 식별하기 위해 컬러를 변경하는 Windows 탐색기 방식의 읽기 쉬운 화면에서 장치 상태를 볼 수 있습니다. 네트워크 및 장치 설정을 구성하고 LAN을 통해 Windows 컴퓨터에서 장치 펌웨어를 업데이트할 수 있습니다. BRAdmin Professional 역시 네트워크 및 내보내기에서 Brother 장치의 활동을 로깅하고 로그 데이터를 내보낼 수 있습니다. 로컬로 연결된 제품을 모니터링하려는 사용자의 경우 클라이언트 컴퓨터에 Print Auditor Client 소프트웨어를 설치하십시오. 이 유틸리티를 사용하면 BRAdmin Professional을 사용하여 USB 인터페이스를 통해 클라이언트 컴퓨터에 연결된 제품을 모니터링할 수 있습니다.



- Brother 솔루션 센터(support.brother.com)에서 해당 모델의 **다운로드** 페이지로 이동하여 BRAdmin Professional 최신 버전을 다운로드합니다.
- 노드 이름: 노드 이름이 현재 BRAdmin Professional 창에 표시됩니다. 기본 노드 이름은 유선 네트워크의 경우 "BRNxxxxxxxxxxxx", 또는 무선 네트워크의 경우 "BRWxxxxxxxxxxxx"입니다(여기서 "xxxxxxxxxxxx"는 제품의 MAC 주소/이더넷 주소입니다).
- Windows 방화벽이나 스파이웨어 방지 또는 백신 응용 프로그램의 방화벽 기능을 사용하고 있으면 일시적으로 해당 기능을 해제하십시오. 인쇄할 수 있다는 확신이 들면 지침에 따라 소프트웨어 설정을 구성하십시오.

원격 설정(Windows 및 Mac) (특정 모델의 경우에만 사용 가능)

원격 설정은 Windows 또는 Mac 응용 프로그램에서 다양한 제품 및 네트워크 설정을 구성하기 위한 프로그램입니다. 이 응용 프로그램을 시작하면 제품의 설정이 컴퓨터에 자동으로 다운로드되고 컴퓨터 화면에 표시됩니다. 설정을 변경하면 해당 설정을 제품으로 직접 업로드할 수 있습니다.



Windows

이 유틸리티는 USB 또는 네트워크 연결과 함께 사용할 수 있습니다.

Mac

- Brother 솔루션 센터(support.brother.com)에서 해당 모델의 **다운로드** 페이지로 이동하여 원격 설정을 다운로드합니다.
- 이 유틸리티는 USB에 연결해서 사용할 수 있습니다.



관련 정보

- 네트워크 관리 소프트웨어 및 유틸리티

관련 내용:

- 웹 기반 관리를 사용하여 제품 설정 변경
-

무선 네트워크용 Brother 제품을 구성하는 추가적인 방법

관련 모델: DCP-L3510CDW/DCP-L3551CDW/MFC-L3710CW/MFC-L3745CDW/MFC-L3750CDW/MFC-L3770CDW

구입하신 제품을 무선 네트워크에 연결하려면 Brother 설치 디스크를 사용하는 것이 좋습니다.

- Brother 제품을 무선 네트워크용으로 구성하기 전에
- 제품을 무선 네트워크로 구성합니다.
- WPS(Wi-Fi Protected Setup™)의 원푸시 방법을 사용하여 제품의 무선 네트워크 구성
- WPS(Wi-Fi Protected Setup™)의 PIN 방법을 사용하여 제품의 무선 네트워크 구성
- 제품의 제어판 설정 마법사를 사용하여 제품의 무선 네트워크 구성
- SSID가 동보 전송이 아닐 때 무선 네트워크용으로 제품 구성
- 엔터프라이즈 무선 네트워크용 제품 구성
- Wi-Fi Direct® 사용

Brother 제품을 무선 네트워크용으로 구성하기 전에

관련 모델: DCP-L3510CDW/DCP-L3551CDW/MFC-L3710CW/MFC-L3745CDW/MFC-L3750CDW/MFC-L3770CDW

무선 네트워크 구성을 시도하기 전에 다음을 확인하십시오.

- 기업용 무선 네트워크를 사용하는 경우에는 사용자 ID와 암호를 알고 있어야 합니다.
- 일반적인 문서 인쇄에서 최적의 결과를 얻으려면 장애물을 최소화하는 상태로 무선 LAN 액세스 포인트/라우터에 최대한 가깝게 Brother 제품을 배치하십시오. 두 장치 사이에 있는 커다란 장애물과 벽, 다른 전자 장치의 간섭이 문서의 데이터 전송 속도에 영향을 줄 수 있습니다.

이러한 요인으로 인해 일부 문서 및 응용 프로그램 유형의 경우 무선이 가장 좋은 연결 방법이 아닐 수 있습니다. 텍스트와 대규모 그래픽이 섞여 있는 다중 페이지 문서와 같은 대규모 파일을 인쇄하는 경우 더 빠른 데이터 속도를 위해 유선 이더넷을 선택하거나(지원되는 모델만 해당) 가장 빠른 처리량 속도를 위해 USB를 선택해야 할 수 있습니다.

- 유선 네트워크와 무선 네트워크 모두에서 Brother 제품을 사용할 수 있지만(지원되는 모델만 해당) 한 번에 하나의 연결 방법만 사용할 수 있습니다. 하지만 무선 네트워크 연결과 Wi-Fi Direct 연결을 동시에 사용하거나 유선 네트워크 연결(지원 모델만 해당)과 Wi-Fi Direct 연결을 동시에 사용할 수 있습니다.



보안 정보(예: 네트워크 이름(SSID) 및 네트워크 키)을 모를 경우 라우터 제조업체, 시스템 관리자 또는 인터넷 공급자에게 문의하십시오.



관련 정보

- 무선 네트워크용 Brother 제품을 구성하는 추가적인 방법

제품을 무선 네트워크로 구성합니다.

관련 모델: DCP-L3510CDW/DCP-L3551CDW/MFC-L3710CW/MFC-L3745CDW/MFC-L3750CDW/MFC-L3770CDW

1. 컴퓨터를 켜고 Brother 설치 디스크를 컴퓨터에 삽입합니다.
 - Windows의 경우 다음 지침을 수행합니다.
 - Mac의 경우 **Driver Download**를 클릭하여 Brother 솔루션 센터로 이동합니다. 화면 지침에 따라 프린터 드라이버를 설치합니다.
2. 시작 화면이 자동으로 나타납니다.
언어를 선택하고 화면 지침을 따릅니다.



Brother 화면이 나타나지 않는 경우 다음을 수행합니다.

- (Windows 7)
컴퓨터로 이동합니다. CD/DVD 아이콘을 두 번 클릭한 다음 **start.exe**를 두 번 클릭합니다.
- (Windows 8 및 Windows 10)
작업 표시줄에서  (파일 탐색기) 아이콘을 클릭한 다음 컴퓨터(내 PC)로 이동합니다. CD/DVD 아이콘을 두 번 클릭한 다음 **start.exe**를 두 번 클릭합니다.
- 사용자 계정 컨트롤 화면이 표시되면 예를 클릭합니다.

3. 무선 네트워크 연결(Wi-Fi)을 선택한 다음 다음 을 클릭합니다.
4. 화면 지침을 따릅니다.

무선 네트워크 설정을 완료했습니다. 제품 조작에 필요한 전체 드라이버 및 소프트웨어 패키지를 설치하려면 Brother 설치 디스크를 컴퓨터에 삽입하거나 Brother 솔루션 센터(support.brother.com)에서 해당 모델의 다운로드 페이지로 이동하십시오.



관련 정보

- 무선 네트워크용 Brother 제품을 구성하는 추가적인 방법

WPS(Wi-Fi Protected Setup™)의 원푸시 방법을 사용하여 제품의 무선 네트워크 구성

관련 모델: DCP-L3510CDW/DCP-L3551CDW/MFC-L3710CW/MFC-L3745CDW/MFC-L3750CDW/MFC-L3770CDW

무선 액세스 포인트/라우터가 WPS(PBC: 푸시 버튼 구성)를 지원하는 경우 제품의 제어판에서 WPS를 사용하여 무선 네트워크 설정을 구성할 수 있습니다.



WPS를 지원하는 라우터나 액세스 포인트는 이 기호로 표시됩니다.



>> DCP-L3510CDW/DCP-L3551CDW

>> MFC-L3710CW/MFC-L3745CDW/MFC-L3750CDW/MFC-L3770CDW

DCP-L3510CDW/DCP-L3551CDW

1. Menu (메뉴)을 누릅니다.
2. ▲ 또는 ▼를 눌러 [네트워크] 옵션을 선택한 다음 OK를 누릅니다.
3. ▲ 또는 ▼를 눌러 [WLAN] 옵션을 선택한 다음 OK를 누릅니다.
4. ▲ 또는 ▼를 눌러 [WPS] 옵션을 선택한 다음 OK를 누릅니다.
5. [WLAN 활성화?]이 나타나면 무선 네트워크를 실행합니다.
무선 설정 마법사가 시작됩니다.
6. LCD에 [라우터 키 누름]이 표시되면 무선 액세스 포인트/라우터에서 WPS 버튼을 누릅니다. 그런 다음 제품의 LCD 지침을 따릅니다. 제품이 무선 액세스 포인트/라우터를 자동으로 감지하고 무선 네트워크에 연결을 시도합니다.

무선 장치가 성공적으로 연결되면 제품의 LCD에 [연결됨]가 표시됩니다.

무선 네트워크 설정을 완료했습니다. 제품 조작에 필요한 **전체 드라이버 및 소프트웨어 패키지**를 설치하려면 Brother 설치 디스크를 컴퓨터에 삽입하거나 Brother 솔루션 센터(support.brother.com)에서 해당 모델의 **다운로드** 페이지로 이동하십시오.

MFC-L3710CW/MFC-L3745CDW/MFC-L3750CDW/MFC-L3770CDW

1.  [설정] > [모든 설정] > [네트워크] > [WLAN] > [WPS]를 누릅니다.
2. [WLAN 사용?]가 나타나면 [예]를 누릅니다.
무선 설정 마법사가 시작됩니다. 취소하려면 [아니오]를 누릅니다.
3. 터치스크린에 [무선 액세스 지정/라우터에서 WPS를 시작하고 [OK]를 누릅니다.]이 표시되면 무선 액세스 포인트/라우터에서 WPS 버튼을 누릅니다. 그런 다음 제품에서 [OK]를 누릅니다. 제품이 무선 액세스 포인트/라우터를 자동으로 감지하고 무선 네트워크에 연결을 시도합니다.

무선 장치가 성공적으로 연결되면 제품의 LCD에 [연결됨]가 표시됩니다.

무선 네트워크 설정을 완료했습니다. 제품 조작에 필요한 **전체 드라이버 및 소프트웨어 패키지**를 설치하려면 Brother 설치 디스크를 컴퓨터에 삽입하거나 Brother 솔루션 센터(support.brother.com)에서 해당 모델의 **다운로드** 페이지로 이동하십시오.

✓ 관련 정보

- 무선 네트워크용 Brother 제품을 구성하는 추가적인 방법

관련 내용:

- 무선 LAN 보고서 오류 코드
-

WPS(Wi-Fi Protected Setup™)의 PIN 방법을 사용하여 제품의 무선 네트워크 구성

관련 모델: DCP-L3510CDW/DCP-L3551CDW/MFC-L3710CW/MFC-L3745CDW/MFC-L3750CDW/MFC-L3770CDW

사용 중인 무선 LAN 액세스 포인트/라우터가 WPS를 지원하는 경우 PIN(개인 식별 번호) 방식을 사용하여 무선 네트워크 설정을 구성할 수 있습니다.

PIN 방법은 Wi-Fi Alliance®에서 개발한 연결 방법 중 하나입니다. 등록자(구입하신 제품)가 만든 PIN을 등록자(무선 LAN을 관리하는 장치)에 제출하여 무선 네트워크 및 보안 설정을 지정할 수 있습니다. WPS 모드에 액세스하는 방법에 대한 자세한 내용은 해당 무선 액세스 포인트/라우터와 함께 제공된 지침을 참조하십시오.

유형 A

무선 LAN 액세스 포인트/라우터(1)가 등록자로도 사용될 때의 연결입니다.

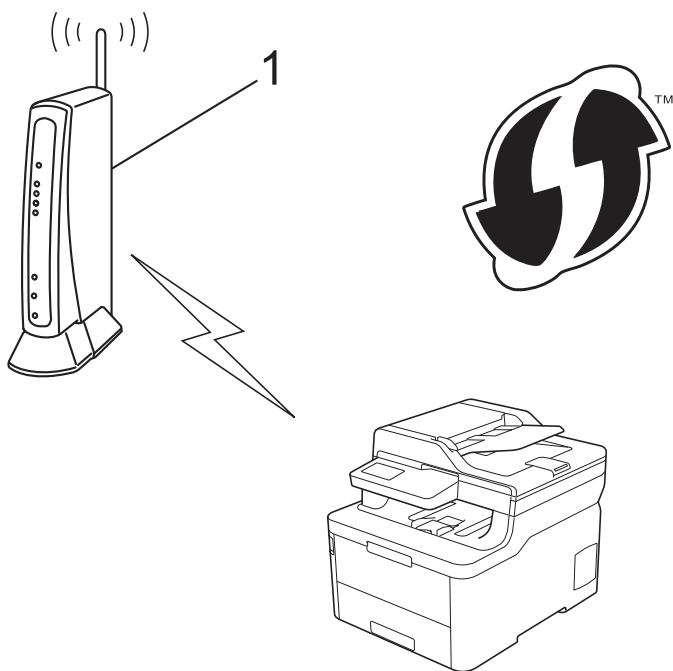

유형 B

컴퓨터 등의 다른 장치(2)가 등록자로 사용될 때의 연결입니다.

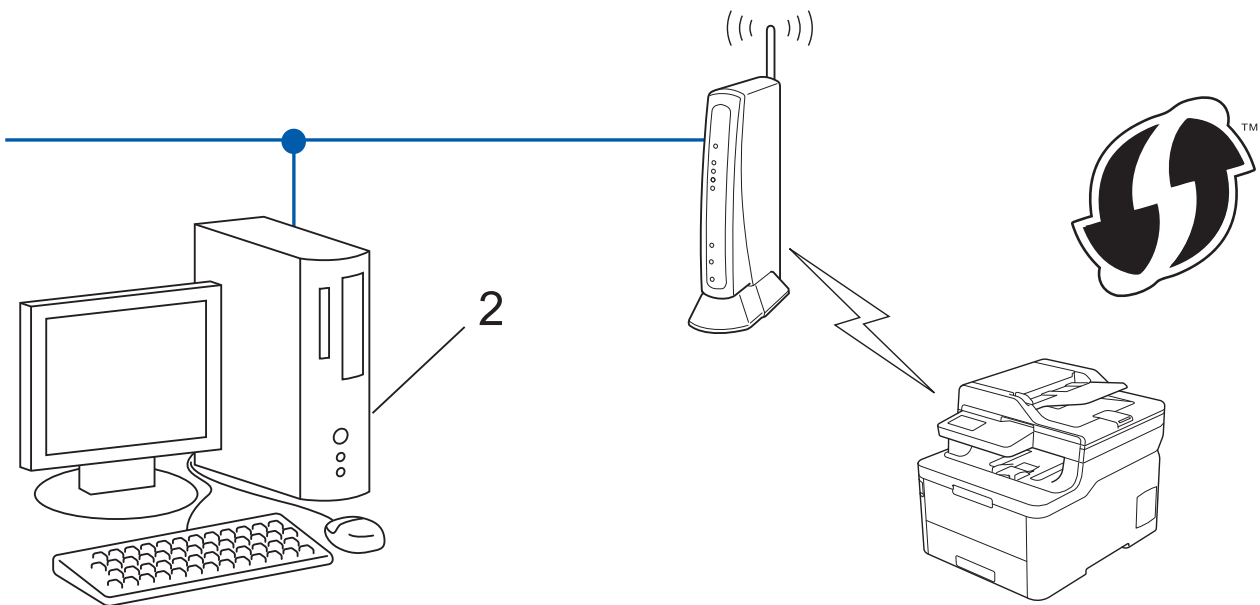

 WPS를 지원하는 라우터나 액세스 포인트는 이 기호로 표시됩니다.



>> DCP-L3510CDW/DCP-L3551CDW
>> MFC-L3710CW/MFC-L3745CDW/MFC-L3750CDW/MFC-L3770CDW

DCP-L3510CDW/DCP-L3551CDW

1. Menu (메뉴)을 누릅니다.
2. ▲ 또는 ▼를 눌러 [네트워크] 옵션을 선택한 다음 OK를 누릅니다.
3. ▲ 또는 ▼를 눌러 [WLAN] 옵션을 선택한 다음 OK를 누릅니다.
4. ▲ 또는 ▼를 눌러 [WPS (PIN 코드)] 옵션을 선택한 다음 OK를 누릅니다.
5. [WLAN 활성화?]이 나타나면 무선 네트워크를 실행합니다.
무선 설정 마법사가 시작됩니다.
6. LCD에 8자리 PIN이 표시되고 제품이 무선 LAN 액세스 포인트/라우터를 검색하기 시작합니다.
7. 네트워크에 연결된 컴퓨터를 사용하여 브라우저의 주소 표시줄에서 등록자로 사용 중인 장치의 IP 주소를 입력합니다. (예: http://192.168.1.2)
8. WPS 설정 페이지로 이동하여 PIN을 입력한 다음 화면 지침을 따릅니다.

-  등록자는 일반적으로 무선 LAN 액세스 포인트/라우터입니다.
- 설정 페이지는 WLAN 액세스 포인트/라우터의 브랜드에 따라 다릅니다. 자세한 내용은 무선 LAN 액세스 포인트/라우터와 함께 제공된 지침을 참조하십시오.

Windows 7, Windows 8 또는 Windows 10 컴퓨터를 레지스트라로 사용 중인 경우 다음 단계를 완료하십시오.

9. 다음 중 하나를 수행합니다.
 - Windows 7

 (시작) > 장치 및 프린터 > 장치 추가를 클릭합니다.

- Windows 8

마우스를 바탕 화면 오른쪽 하단 모서리로 이동합니다. 메뉴 모음이 나타나면 **설정 > 제어판 > 하드웨어 및 소리 > 장치 및 프린터 > 장치 추가**를 클릭합니다.

- Windows 10

 > Windows 시스템 > 제어판을 클릭합니다. 그룹에서 **장치 추가**를 클릭합니다. **하드웨어 및 소리**



- Windows 7, Windows 8 또는 Windows 10 컴퓨터를 레지스트라로 사용하려면 먼저 네트워크에 등록해야 합니다. 자세한 내용은 무선 LAN 액세스 포인트/라우터와 함께 제공된 지침을 참조하십시오.
- Windows 7, Windows 8 또는 Windows 10을 레지스트라로 사용하는 경우 무선 구성 후 화면 지침에 따라 프린터 드라이버를 설치할 수 있습니다. 제품 조작에 필요한 **전체 드라이버 및 소프트웨어 패키지**를 설치하려면 Brother 설치 디스크를 컴퓨터에 삽입하거나 Brother 솔루션 센터 (support.brother.com)에서 해당 모델의 **다운로드** 페이지로 이동하십시오.

10. 구입하신 제품을 선택하고 **다음**을 클릭합니다.

11. 제품의 LCD에 표시된 PIN을 입력하고 **다음**을 클릭합니다.

12. (Windows 7) 네트워크를 선택한 다음, **다음**을 클릭합니다.

13. **닫기**를 클릭합니다.

무선 장치가 성공적으로 연결되면 제품의 LCD에 [연결됨]가 표시됩니다.

무선 네트워크 설정을 완료했습니다. 제품 조작에 필요한 **전체 드라이버 및 소프트웨어 패키지**를 설치하려면 Brother 설치 디스크를 컴퓨터에 삽입하거나 Brother 솔루션 센터 (support.brother.com)에서 해당 모델의 **다운로드** 페이지로 이동하십시오.

MFC-L3710CW/MFC-L3745CDW/MFC-L3750CDW/MFC-L3770CDW

1.  [설정] > [모든 설정] > [네트워크] > [WLAN] > [WPS (PIN 코드 포함)]를 누릅니다.

2. [WLAN 사용?]가 나타나면 [예]를 누릅니다.

무선 설정 마법사가 시작됩니다. 취소하려면 [아니오]를 누릅니다.

3. LCD에 8자리 PIN이 표시되고 제품이 무선 LAN 액세스 포인트/라우터를 검색하기 시작합니다.

4. 네트워크에 연결된 컴퓨터를 사용하여 브라우저의 주소 표시줄에서 등록자로 사용 중인 장치의 IP 주소를 입력합니다. (예: <http://192.168.1.2>)

5. WPS 설정 페이지로 이동하여 PIN을 입력한 다음 화면 지침을 따릅니다.



- 등록자는 일반적으로 무선 LAN 액세스 포인트/라우터입니다.
- 설정 페이지는 WLAN 액세스 포인트/라우터의 브랜드에 따라 다릅니다. 자세한 내용은 무선 LAN 액세스 포인트/라우터와 함께 제공된 지침을 참조하십시오.

Windows 7, Windows 8 또는 Windows 10 컴퓨터를 레지스트라로 사용 중인 경우 다음 단계를 완료하십시오.

6. 다음 중 하나를 수행합니다.

- Windows 7

 (시작) > 장치 및 프린터 > 장치 추가를 클릭합니다.

- Windows 8

마우스를 바탕 화면 오른쪽 하단 모서리로 이동합니다. 메뉴 모음이 나타나면 **설정 > 제어판 > 하드웨어 및 소리 > 장치 및 프린터 > 장치 추가**를 클릭합니다.

- Windows 10

 > Windows 시스템 > 제어판을 클릭합니다. 그룹에서 **장치 추가**를 클릭합니다. **하드웨어 및 소리**



- Windows 7, Windows 8 또는 Windows 10 컴퓨터를 레지스트라로 사용하려면 먼저 네트워크에 등록해야 합니다. 자세한 내용은 무선 LAN 액세스 포인트/라우터와 함께 제공된 지침을 참조하십시오.
- Windows 7, Windows 8 또는 Windows 10을 레지스트라로 사용하는 경우 무선 구성 후 화면 지침에 따라 프린터 드라이버를 설치할 수 있습니다. 제품 조작에 필요한 **전체 드라이버 및 소프트웨어 패키지**를 설치하려면 Brother 설치 디스크를 컴퓨터에 삽입하거나 Brother 솔루션 센터 (support.brother.com)에서 해당 모델의 **다운로드** 페이지로 이동하십시오.

7. 구입하신 제품을 선택하고 **다음**을 클릭합니다.
8. 제품의 LCD에 표시된 PIN을 입력하고 **다음**을 클릭합니다.
9. (Windows 7) 네트워크를 선택한 다음, **다음**을 클릭합니다.
10. **닫기**을 클릭합니다.

무선 장치가 성공적으로 연결되면 제품의 LCD에 [연결됨]가 표시됩니다.

무선 네트워크 설정을 완료했습니다. 장치 조작에 필요한 **전체 드라이버 및 소프트웨어 패키지**를 설치하려면 Brother 설치 디스크를 컴퓨터에 삽입하거나 Brother 솔루션 센터(support.brother.com)에서 해당 모델의 **다운로드** 페이지로 이동하십시오.



관련 정보

- 무선 네트워크용 Brother 제품을 구성하는 추가적인 방법

관련 내용:

- 무선 LAN 보고서 오류 코드

제품의 제어판 설정 마법사를 사용하여 제품의 무선 네트워크 구성

관련 모델: DCP-L3510CDW/DCP-L3551CDW/MFC-L3710CW/MFC-L3745CDW/MFC-L3750CDW/MFC-L3770CDW

>> DCP-L3510CDW/DCP-L3551CDW

>> MFC-L3710CW/MFC-L3745CDW/MFC-L3750CDW/MFC-L3770CDW

DCP-L3510CDW/DCP-L3551CDW

구입하신 제품을 구성하기 전에 무선 네트워크 설정을 기록해 두는 것이 좋습니다. 이 정보는 구성을 계속하기 전에 필요합니다.

1. 연결된 컴퓨터의 현재 무선 네트워크 설정을 확인하고 기록합니다.

네트워크 이름(SSID)

네트워크 키

예:

네트워크 이름(SSID)

HELLO

네트워크 키

12345



- 보유하고 있는 액세스 포인트/라우터는 여러 개의 WEP 키 사용을 지원할 수 있지만, Brother 제품은 첫 번째 WEP 키의 사용만 지원합니다.
- 설정 중 도움이 필요하여 Brother 고객 서비스에 문의하려면 SSID (네트워크 이름) 와 네트워크 키를 준비하십시오. 저희는 이 정보를 찾는데 도움을 줄 수 없습니다.
- 이 정보(SSID 및 네트워크 키)를 모르면 무선 설정을 계속할 수 없습니다.

이 정보는 어떻게 찾을 수 있습니까?

- 무선 액세스 포인트/라우터와 함께 제공된 설명서를 확인하십시오.
- 초기 SSID는 제조업체의 이름 또는 모델 이름일 수 있습니다.
- 보안 정보를 모를 경우 라우터 제조업체, 시스템 관리자 또는 인터넷 공급자에 문의하십시오.

2. Menu (메뉴)을 누릅니다.
3. ▲ 또는 ▼를 눌러 [네트워크] 옵션을 선택한 다음 OK를 누릅니다.
4. ▲ 또는 ▼를 눌러 [WLAN] 옵션을 선택한 다음 OK를 누릅니다.
5. ▲ 또는 ▼를 눌러 [설정 마법사] 옵션을 선택한 다음 OK를 누릅니다.
6. [WLAN 활성화?]이 나타나면 무선 네트워크를 실행합니다.
무선 설정 마법사가 시작됩니다.
7. 네트워크가 제품에서 검색되고 사용 가능한 SSID 목록이 표시됩니다. SSID 목록이 나타나면 ▲ 또는 ▼를 눌러 원하는 SSID를 선택합니다.
8. OK를 누릅니다.
9. 다음 중 하나를 수행합니다.
 - 네트워크 키가 필요한 인증 및 암호화 모드를 사용하는 경우 1단계에서 적어둔 네트워크 키를 입력합니다.

WEP 키를 입력한 다음 **OK**를 눌러 설정을 적용합니다.

설정을 적용하려면 [예]를 선택합니다. 취소하려면 [아니요]를 선택합니다.

- 인증 방법이 개방형 시스템이고 암호화 모드가 없음일 경우 다음 단계로 이동합니다.
- WLAN 액세스 포인트/라우터가 WPS를 지원하는 경우 [WPS is available (WPS 사용 가능)]가 나타납니다. 자동 무선 모드를 사용하여 제품을 연결하는 경우 ▲를 누르십시오. ([아니요]를 선택하면 첫 번째 단계에서 적어 넣은 네트워크 키를 입력하십시오.) [Press WPS on rtr (라우터 WPS 누름)]이 나타나면 WLAN 액세스 포인트/라우터의 WPS 버튼을 누른 다음 ▲를 두 번 누릅니다.

10. 제품이 선택한 무선 장치에 대한 연결을 시도합니다.

무선 장치가 성공적으로 연결되면 제품의 LCD에 [연결됨]가 표시됩니다.

무선 네트워크 설정을 완료했습니다. 제품 조작에 필요한 **전체 드라이버 및 소프트웨어 패키지**를 설치하려면 Brother 설치 디스크를 컴퓨터에 삽입하거나 Brother 솔루션 센터(support.brother.com)에서 해당 모델의 **다운로드** 페이지로 이동하십시오.

MFC-L3710CW/MFC-L3745CDW/MFC-L3750CDW/MFC-L3770CDW

구입하신 제품을 구성하기 전에 무선 네트워크 설정을 기록해 두는 것이 좋습니다. 이 정보는 구성을 계속하기 전에 필요합니다.

1. 연결된 컴퓨터의 현재 무선 네트워크 설정을 확인하고 기록합니다.

네트워크 이름(SSID)

네트워크 키

예:

네트워크 이름(SSID)
HELLO

네트워크 키
12345



- 보유하고 있는 액세스 포인트/라우터는 여러 개의 WEP 키 사용을 지원할 수 있지만, Brother 제품은 첫 번째 WEP 키의 사용만 지원합니다.
- 설정 중 도움이 필요하여 Brother 고객 서비스에 문의하려면 SSID (네트워크 이름)와 네트워크 키를 준비하십시오. 저희는 이 정보를 찾는데 도움을 줄 수 없습니다.
- 이 정보(SSID 및 네트워크 키)를 모르면 무선 설정을 계속할 수 없습니다.

이 정보는 어떻게 찾을 수 있습니까?

- 무선 액세스 포인트/라우터와 함께 제공된 설명서를 확인하십시오.
- 초기 SSID는 제조업체의 이름 또는 모델 이름일 수 있습니다.
- 보안 정보를 모를 경우 라우터 제조업체, 시스템 관리자 또는 인터넷 공급자에 문의하십시오.

2.  [설정] > [모든 설정] > [네트워크] > [WLAN] > [설정 마법사]를 누릅니다.

3. [WLAN 사용?]가 나타나면 [예]를 누릅니다.

무선 설정 마법사가 시작됩니다. 취소하려면 [아니요]를 누릅니다.

4. 네트워크가 검색되고 사용 가능한 SSID 목록이 표시됩니다.

SSID 목록이 표시되면 위로 또는 아래로 스크롤하거나 ▲ 또는 ▼를 눌러 연결하려는 SSID를 표시한 다음 SSID를 누릅니다.

5. [OK]을 누릅니다.

6. 다음 중 하나를 수행합니다.

- 네트워크 키가 필요한 인증 및 암호화 모드를 사용하는 경우 1단계에서 적어둔 네트워크 키를 입력합니다.
모든 문자를 입력한 경우 [OK]을 누릅니다.
- 인증 방법이 개방형 시스템이고 암호화 모드가 없음일 경우 다음 단계로 이동합니다.

7. 제품이 선택한 무선 장치에 대한 연결을 시도합니다.

무선 장치가 성공적으로 연결되면 제품의 LCD에 [연결됨]가 표시됩니다.

무선 네트워크 설정을 완료했습니다. 장치 조작에 필요한 **전체 드라이버 및 소프트웨어 패키지**를 설치하려면 Brother 설치 디스크를 컴퓨터에 삽입하거나 Brother 솔루션 센터(support.brother.com)에서 해당 모델의 **다운로드** 페이지로 이동하십시오.

✓ 관련 정보

- 무선 네트워크용 Brother 제품을 구성하는 추가적인 방법

관련 내용:

- Brother 제품에서 텍스트를 입력하는 방법
- 무선 LAN 보고서 오류 코드

SSID가 동보 전송이 아닐 때 무선 네트워크용으로 제품 구성

관련 모델: DCP-L3510CDW/DCP-L3551CDW/MFC-L3710CW/MFC-L3745CDW/MFC-L3750CDW/MFC-L3770CDW

- >> [DCP-L3510CDW/DCP-L3551CDW](#)
- >> [MFC-L3710CW/MFC-L3745CDW/MFC-L3750CDW/MFC-L3770CDW](#)

DCP-L3510CDW/DCP-L3551CDW

구입하신 제품을 구성하기 전에 무선 네트워크 설정을 기록해 두는 것이 좋습니다. 이 정보는 구성을 계속하기 전에 필요합니다.

1. 현재 무선 네트워크 설정을 확인하고 기록해두십시오.

네트워크 이름(SSID)			
통신 모드	Authentication Method (인증 방법)	암호화 모드	네트워크 키
인프라	오픈 시스템	없음	-
		WEP	
	공유 키	WEP	
		WPA/WPA2-PSK	AES
		TKIP	

예:

네트워크 이름(SSID)			
HELLO			
통신 모드	Authentication Method (인증 방법)	암호화 모드	네트워크 키
인프라	WPA2-PSK	AES	12345678



라우터가 WEP 암호화를 사용하는 경우 첫 번째 WEP 키로 사용된 키를 입력하십시오. 구입하신 Brother 제품은 첫 번째 WEP 키의 사용만 지원합니다.

2. **Menu (메뉴)**를 누릅니다.
3. ▲ 또는 ▼를 눌러 [네트워크] 옵션을 선택한 다음 **OK**를 누릅니다.
4. ▲ 또는 ▼를 눌러 [WLAN] 옵션을 선택한 다음 **OK**를 누릅니다.
5. ▲ 또는 ▼를 눌러 [설정 마법사] 옵션을 선택한 다음 **OK**를 누릅니다.
6. [WLAN 활성화?]이 나타나면 무선 네트워크를 실행합니다.
무선 설정 마법사가 시작됩니다.
7. 네트워크가 제품에서 검색되고 사용 가능한 SSID 목록이 표시됩니다. ▲ 또는 ▼를 눌러 [<새 SSID>] 옵션을 선택한 다음 **OK**를 누릅니다.
8. SSID 이름을 입력한 다음 **OK**를 누릅니다.
9. [인프라] 옵션을 선택한 다음 **OK**를 누릅니다.
10. ▲ 또는 ▼를 눌러 원하는 인증 방법을 선택하고 **OK**를 누릅니다.
11. 다음 중 하나를 수행합니다.

- 옵션을 선택한 경우 ▲ 또는 ▼를 눌러 암호화 유형([없음] 또는 [WEP])을 선택하고 OK를 누릅니다. [시스템 열기]
암호화 유형으로 [WEP] 옵션을 선택한 경우 WEP 키를 입력하고 OK를 누릅니다.
- [공유 키] 옵션을 선택한 경우 WEP 키를 입력하고 OK를 누릅니다.
- 옵션을 선택한 경우 ▲ 또는 ▼를 눌러 암호화 유형([TKIP+AES] 또는 [AES])을 선택하고 OK를 누릅니다. [WPA/WPA2-PSK]
WPA™ 키를 입력한 다음 OK를 누릅니다.



구입하신 Brother 제품은 첫 번째 WEP 키의 사용만 지원합니다.

12. 설정을 적용하려면 [예]를 선택합니다. 취소하려면 [아니요]를 선택합니다.
13. 제품이 선택한 무선 장치에 대한 연결을 시도합니다.

무선 장치가 성공적으로 연결되면 제품의 LCD에 [연결됨]가 표시됩니다.

무선 네트워크 설정을 완료했습니다. 제품 조작에 필요한 **전체 드라이버 및 소프트웨어 패키지**를 설치하려면 Brother 설치 디스크를 컴퓨터에 삽입하거나 Brother 솔루션 센터(support.brother.com)에서 해당 모델의 **다운로드** 페이지로 이동하십시오.

MFC-L3710CW/MFC-L3745CDW/MFC-L3750CDW/MFC-L3770CDW

구입하신 제품을 구성하기 전에 무선 네트워크 설정을 기록해 두는 것이 좋습니다. 이 정보는 구성을 계속하기 전에 필요합니다.

1. 현재 무선 네트워크 설정을 확인하고 기록해두십시오.

네트워크 이름(SSID)			
통신 모드	Authentication Method (인증 방법)	암호화 모드	네트워크 키
인프라	오픈 시스템	없음	-
		WEP	
	공유 키	WEP	
		WPA/WPA2-PSK	AES
		TKIP	

예:

네트워크 이름(SSID)			
HELLO			
통신 모드	Authentication Method (인증 방법)	암호화 모드	네트워크 키
인프라	WPA2-PSK	AES	12345678



라우터가 WEP 암호화를 사용하는 경우 첫 번째 WEP 키로 사용된 키를 입력하십시오. 구입하신 Brother 제품은 첫 번째 WEP 키의 사용만 지원합니다.

2. [설정] > [모든 설정] > [네트워크] > [WLAN] > [설정 마법사]를 누릅니다.
3. [WLAN 사용?]가 나타나면 [예]를 누릅니다.
무선 설정 마법사가 시작됩니다. 취소하려면 [아니요]를 누릅니다.
4. 네트워크가 제품에서 검색되고 사용 가능한 SSID 목록이 표시됩니다. 위 또는 아래로 스크롤하거나 ▲ 또는 ▼를 눌러 [<새 SSID>]를 표시합니다. [<새 SSID>]를 누른 다음 [OK]를 누릅니다.

5. SSID 이름을 입력한 다음 [OK]를 누릅니다.
6. 지시하는 대로 [인프라]을 누릅니다.
7. 인증 방법을 선택합니다.
8. 다음 중 하나를 수행합니다.
 - [시스템 열기] 옵션을 선택한 경우 암호화 유형 [없음] 또는 [WEP]를 선택합니다. 암호화 유형으로 [WEP] 옵션을 선택한 경우 WEP 키를 입력하고 [OK]를 누릅니다.
 - [공유 키] 옵션을 선택한 경우 WEP 키를 입력하고 [OK]를 누릅니다.
 - [WPA/WPA2-PSK] 옵션을 선택한 경우 암호화 유형 [TKIP+AES] 또는 [AES]를 선택합니다. WPA™ 키를 입력한 다음 [OK]를 누릅니다.



- 구입하신 Brother 제품은 첫 번째 WEP 키의 사용만 지원합니다.

9. 제품이 선택한 무선 장치에 대한 연결을 시도합니다.

무선 장치가 성공적으로 연결되면 제품의 LCD에 [연결됨]가 표시됩니다.

무선 네트워크 설정을 완료했습니다. 장치 조작에 필요한 **전체 드라이버 및 소프트웨어 패키지**를 설치하려면 Brother 설치 디스크를 컴퓨터에 삽입하거나 Brother 솔루션 센터(support.brother.com)에서 해당 모델의 **다운로드** 페이지로 이동하십시오.



관련 정보

- 무선 네트워크용 Brother 제품을 구성하는 추가적인 방법

관련 내용:

- 무선 네트워크 설정 구성을 완료할 수 없습니다.
- Brother 제품에서 텍스트를 입력하는 방법
- 무선 LAN 보고서 오류 코드

엔터프라이즈 무선 네트워크용 제품 구성

관련 모델: DCP-L3510CDW/DCP-L3551CDW/MFC-L3710CW/MFC-L3745CDW/MFC-L3750CDW/MFC-L3770CDW

>> [DCP-L3510CDW/DCP-L3551CDW](#)

>> [MFC-L3710CW/MFC-L3745CDW/MFC-L3750CDW/MFC-L3770CDW](#)

DCP-L3510CDW/DCP-L3551CDW

구입하신 제품을 구성하기 전에 무선 네트워크 설정을 기록해 두는 것이 좋습니다. 이 정보는 구성을 계속하기 전에 필요합니다.

1. 현재 무선 네트워크 설정을 확인하여 기록합니다.

네트워크 이름(SSID)

통신 모드	Authentication Method (인증 방법)	암호화 모드	사용자 ID	암호
인프라	LEAP	CKIP		
		AES		
	EAP-FAST/NONE	TKIP		
		AES		
	EAP-FAST/MS-CHAPv2	TKIP		
		AES		
	EAP-FAST/GTC	TKIP		
		AES		
	PEAP/MS-CHAPv2	TKIP		
		AES		
	PEAP/GTC	TKIP		
		AES		
	EAP-TTLS/CHAP	TKIP		
		AES		
	EAP-TTLS/MS-CHAP	TKIP		
		AES		
	EAP-TTLS/MS-CHAPv2	TKIP		
		AES		
	EAP-TTLS/PAP	TKIP		
		AES		
EAP-TLS	TKIP			
	AES		-	
				-

예:

네트워크 이름(SSID)

HELLO

통신 모드	Authentication Method (인증 방법)	암호화 모드	사용자 ID	암호
인프라	EAP-FAST/MS-CHAPv2	AES	Brother	12345678



- EAP-TLS 인증을 사용하여 제품을 구성하는 경우 구성을 시작하기 전에 CA에서 발행한 클라이언트 인증서를 설치해야 합니다. 클라이언트 인증서에 대해서는 네트워크 관리자에게 문의하십시오. 인증서를 두 개 이상 설치한 경우에는 사용할 인증서 이름을 기록해 두는 것이 좋습니다.
- 서버 인증서의 일반 이름을 사용하여 구입하신 제품을 확인하는 경우 구성을 시작하기 전에 일반 이름을 기록해 두는 것이 좋습니다. 서버 인증서의 일반 이름에 대해서는 네트워크 관리자에게 문의하십시오.

2. **Menu (메뉴)**을 누릅니다.
3. **▲** 또는 **▼**을 눌러 다음을 선택합니다.
 - a. [네트워크]을 선택합니다. **OK**을 누릅니다.
 - b. [WLAN]을 선택합니다. **OK**을 누릅니다.
 - c. [설정 마법사]을 선택합니다. **OK**을 누릅니다.
4. [WLAN 활성화?]이 나타나면 무선 네트워크를 실행합니다.
무선 설정 마법사가 시작됩니다.
5. 네트워크가 제품에서 검색되고 사용 가능한 SSID 목록이 표시됩니다. **▲** 또는 **▼**를 눌러 [<새 SSID>] 옵션을 선택한 다음 **OK**를 누릅니다.
6. SSID 이름을 입력한 다음 **OK**를 누릅니다.
7. [인프라] 옵션을 선택한 다음 **OK**를 누릅니다.
8. **▲** 또는 **▼**를 눌러 원하는 인증 방법을 선택하고 **OK**를 누릅니다.
9. 다음 중 하나를 수행합니다.
 - [LEAP] 옵션을 선택한 경우 사용자 ID를 입력한 다음 **OK**을 누릅니다.
암호를 입력한 다음 **OK**를 누릅니다.
 - , [PEAP] 또는 [EAP-TTLS] 옵션을 선택한 경우 **▲** 또는 **▼**를 눌러 내부 인증 방법 [NONE], [CHAP], [MS-CHAP], [MS-CHAPv2], [GTC] 또는 [PAP]를 선택한 다음 **OK**를 누릅니다. [EAP-FAST]



인증 방법에 따라 내부 인증 방법 선택이 달라집니다.

- ▲ 또는 ▼를 눌러 암호화 유형([TKIP+AES] 또는 [AES])을 선택하고 **OK**를 누릅니다.
- ▲ 또는 ▼를 눌러 확인 방법 [검증 없음], [CA] 또는 [CA+서버 ID]를 선택한 다음 **OK**를 누릅니다.
 - [CA+서버 ID] 옵션을 선택한 경우 서버 ID, 사용자 ID 및 암호(필요한 경우)를 입력한 다음 각 옵션에 대해 **OK**를 누릅니다.
 - 다른 항목을 선택한 경우 사용자 ID 및 암호를 입력한 다음 각 옵션에 대해 **OK**를 누릅니다.



CA 인증서를 제품으로 가져오지 않은 경우 [검증 없음] 메시지가 표시됩니다.

- 옵션을 선택한 경우 **▲** 또는 **▼**를 눌러 암호화 유형([TKIP+AES] 또는 [AES])을 선택하고 **OK**를 누릅니다. [EAP-TLS]
사용 가능한 클라이언트 인증서가 제품에 표시되면 원하는 인증서를 선택합니다.
 - ▲ 또는 ▼를 눌러 확인 방법 [검증 없음], [CA] 또는 [CA+서버 ID]를 선택한 다음 **OK**를 누릅니다.
 - [CA+서버 ID] 옵션을 선택한 경우 서버 ID와 사용자 ID를 입력한 다음 각 옵션에 대해 **OK**를 누릅니다.
 - 다른 항목을 선택한 경우 사용자 ID를 입력한 다음 **OK**를 누릅니다.
10. 설정을 적용하려면 [예]를 선택합니다. 취소하려면 [아니요]를 선택합니다.
 11. 제품이 선택한 무선 장치에 대한 연결을 시도합니다.

무선 장치가 성공적으로 연결되면 제품의 LCD에 [연결됨]가 표시됩니다.

무선 네트워크 설정을 완료했습니다. 장치 조작에 필요한 **전체 드라이버 및 소프트웨어 패키지**를 설치하려면 Brother 설치 디스크를 컴퓨터에 삽입하거나 Brother 솔루션 센터(support.brother.com)에서 해당 모델의 **다운로드** 페이지로 이동하십시오.

MFC-L3710CW/MFC-L3745CDW/MFC-L3750CDW/MFC-L3770CDW

구입하신 제품을 구성하기 전에 무선 네트워크 설정을 기록해 두는 것이 좋습니다. 이 정보는 구성을 계속하기 전에 필요합니다.

1. 현재 무선 네트워크 설정을 확인하여 기록합니다.

네트워크 이름(SSID)

--

통신 모드	Authentication Method (인증 방법)	암호화 모드	사용자 ID	암호
인프라	LEAP	CKIP		
		AES		
	EAP-FAST/NONE	TKIP		
		AES		
	EAP-FAST/MS-CHAPv2	TKIP		
		AES		
	EAP-FAST/GTC	TKIP		
		AES		
	PEAP/MS-CHAPv2	TKIP		
		AES		
	PEAP/GTC	TKIP		
		AES		
	EAP-TTLS/CHAP	TKIP		
		AES		
	EAP-TTLS/MS-CHAP	TKIP		
		AES		
	EAP-TTLS/MS-CHAPv2	TKIP		
		AES		
EAP-TTLS/PAP	TKIP			
	AES			
EAP-TLS	TKIP			
	AES		-	
				-

예:

네트워크 이름(SSID)

HELLO

통신 모드	Authentication Method (인증 방법)	암호화 모드	사용자 ID	암호
인프라	EAP-FAST/MS-CHAPv2	AES	Brother	12345678



- EAP-TLS 인증을 사용하여 제품을 구성하는 경우 구성을 시작하기 전에 CA에서 발행한 클라이언트 인증서를 설치해야 합니다. 클라이언트 인증서에 대해서는 네트워크 관리자에게 문의하십시오. 인증서를 두 개 이상 설치한 경우에는 사용할 인증서 이름을 기록해 두는 것이 좋습니다.
- 서버 인증서의 일반 이름을 사용하여 구입하신 제품을 확인하는 경우 구성을 시작하기 전에 일반 이름을 기록해 두는 것이 좋습니다. 서버 인증서의 일반 이름에 대해서는 네트워크 관리자에게 문의하십시오.

2.  [설정] > [모든 설정] > [네트워크] > [WLAN] > [설정 마법사]를 누릅니다.
3. [WLAN 사용?]가 나타나면 [예]를 누릅니다.
무선 설정 마법사가 시작됩니다. 취소하려면 [아니오]를 누릅니다.
4. 네트워크가 제품에서 검색되고 사용 가능한 SSID 목록이 표시됩니다. 위 또는 아래로 스크롤하거나 ▲ 또는 ▼을 눌러 [<새 SSID>]를 표시합니다. [<새 SSID>]를 누른 다음 [OK]를 누릅니다.
5. SSID 이름을 입력한 다음 [OK]를 누릅니다.
6. 지시하는 대로 [인프라]를 누릅니다.
7. 인증 방법을 선택합니다.
8. 다음 중 하나를 수행합니다.
 - [LEAP] 옵션을 선택한 경우 사용자 ID를 입력한 다음 [OK]를 누릅니다. 암호를 입력한 다음 [OK]를 누릅니다.
 - [EAP-FAST], [PEAP] 또는 [EAP-TTLS] 옵션을 선택한 경우 또는 을 눌러 내부 인증 방법 [NONE], [CHAP], [MS-CHAP], [MS-CHAPv2], [GTC] 또는 [PAP]를 선택합니다.



인증 방법에 따라 내부 인증 방법 선택이 달라집니다.

암호화 유형 [TKIP+AES] 또는 [AES]를 선택합니다.

확인 방법 [검증 없음], [CA] 또는 [CA + 서버 ID]를 선택합니다.

- [CA + 서버 ID] 옵션을 선택한 경우 서버 ID, 사용자 ID 및 암호(필요한 경우)를 입력한 다음 각 옵션에 대해 [OK]를 누릅니다.
- 다른 항목을 선택한 경우 사용자 ID 및 암호를 입력한 다음 각 옵션에 대해 [OK]를 누릅니다.



CA 인증서를 제품으로 가져오지 않은 경우 [검증 없음]이 표시됩니다.

- [EAP-TLS] 옵션을 선택한 경우 암호화 유형 [TKIP+AES] 또는 [AES]를 선택합니다.
제품에 사용 가능한 클라이언트 인증서 목록이 표시되고 나면 인증서를 선택합니다.
확인 방법 [검증 없음], [CA] 또는 [CA + 서버 ID]를 선택합니다.
 - [CA + 서버 ID] 옵션을 선택한 경우 서버 ID와 사용자 ID를 입력한 다음 각 옵션에 대해 [OK]를 누릅니다.
 - 다른 항목을 선택한 경우 사용자 ID를 입력한 다음 [OK]를 누릅니다.
9. 제품이 선택한 무선 장치에 대한 연결을 시도합니다.

무선 장치가 성공적으로 연결되면 제품의 LCD에 [연결됨]가 표시됩니다.

무선 네트워크 설정을 완료했습니다. 장치 조작에 필요한 **전체 드라이버 및 소프트웨어 패키지**를 설치하려면 Brother 설치 디스크를 컴퓨터에 삽입하거나 Brother 솔루션 센터(support.brother.com)에서 해당 모델의 **다운로드** 페이지로 이동하십시오.



관련 정보

- 무선 네트워크용 Brother 제품을 구성하는 추가적인 방법

관련 내용:

- 무선 LAN 보고서 오류 코드

Wi-Fi Direct® 사용

- Wi-Fi Direct를 사용하여 모바일 장치에서 인쇄 또는 스캔
- Wi-Fi Direct 네트워크 구성
- 무선 네트워크 설정 구성을 완료할 수 없습니다.

Wi-Fi Direct를 사용하여 모바일 장치에서 인쇄 또는 스캔

관련 모델: DCP-L3510CDW/DCP-L3551CDW/MFC-L3710CW/MFC-L3745CDW/MFC-L3750CDW/MFC-L3770CDW

Wi-Fi Direct는 Wi-Fi Alliance®에서 개발된 무선 구성 방법 중 하나입니다. Brother 제품 및 Android™ 장치, Windows 장치, iPhone, iPod touch 또는 iPad와 같은 모바일 장치 간에 액세스 포인트 사용 없이 보안 무선 네트워크를 구성할 수 있습니다. Wi-Fi Direct는 Wi-Fi Protected Setup™(WPS)의 원푸시 또는 PIN 방법을 사용하여 무선 네트워크 구성을 지원합니다. SSID 및 암호를 수동으로 설정하여 무선 네트워크를 구성할 수도 있습니다. Brother 제품의 Wi-Fi Direct 기능은 AES 암호화를 통한 WPA2™ 보안을 지원합니다.

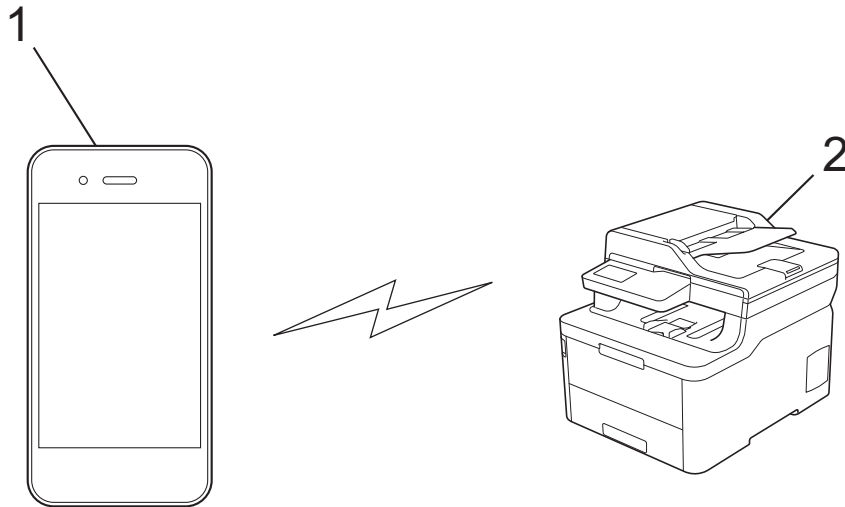

1. 모바일 장치
2. Brother 제품



- Brother 제품은 유선 및 무선 네트워크에서 사용할 수 있지만 한 번에 한 가지 연결 방법만 사용할 수 있습니다. 하지만 무선 네트워크 연결과 Wi-Fi Direct 연결을 동시에 사용하거나 유선 네트워크 연결 (지원 모델만 해당)과 Wi-Fi Direct 연결을 동시에 사용할 수 있습니다.
- Wi-Fi Direct 지원 장치는 G/O(그룹 소유자)가 될 수 있습니다. Wi-Fi Direct 네트워크를 구성할 때 G/O는 액세스 포인트 역할을 수행합니다.



관련 정보

- [Wi-Fi Direct® 사용](#)

Wi-Fi Direct 네트워크 구성

제품의 제어판에서 Wi-Fi Direct 네트워크 설정을 구성합니다.

- [Wi-Fi Direct 네트워크 구성 개요](#)
- [원푸시 방식을 사용하여 Wi-Fi Direct 네트워크 구성](#)
- [Wi-Fi Protected Setup™\(WPS\)의 원푸시 방식을 사용하여 Wi-Fi Direct 네트워크 구성](#)
- [PIN 방법을 사용하여 Wi-Fi Direct 네트워크 구성](#)
- [PIN 방법의 Wi-Fi Protected Setup™\(WPS\)을 사용하여 Wi-Fi Direct 네트워크 구성](#)
- [수동으로 Wi-Fi Direct 네트워크 구성](#)

Wi-Fi Direct 네트워크 구성 개요

관련 모델: DCP-L3510CDW/DCP-L3551CDW/MFC-L3710CW/MFC-L3745CDW/MFC-L3750CDW/MFC-L3770CDW

무선 네트워크 환경에서 구입하신 Brother 제품을 구성하려면 다음 5가지 방법 중 하나를 선택합니다. 해당 환경에 적합한 방법을 선택합니다.

모바일 장치의 구성을 확인합니다.

1. 모바일 장치에서 Wi-Fi Direct가 지원됩니까?

옵션	설명
예	2단계로 이동
아니요	3단계로 이동

2. 모바일 장치에서 Wi-Fi Direct에 대한 원푸시 구성이 지원됩니까?

옵션	설명
예	>> 관련 정보: 원푸시 방식을 사용하여 Wi-Fi Direct 네트워크 구성
아니요	>> 관련 정보: PIN 방법을 사용하여 Wi-Fi Direct 네트워크 구성

3. 모바일 장치에서 Wi-Fi Protected Setup™(WPS)이 지원됩니까?

옵션	설명
예	4단계로 이동
아니요	>> 관련 정보: 수동으로 Wi-Fi Direct 네트워크 구성

4. 모바일 장치에서 Wi-Fi Protected Setup™(WPS)에 대한 원푸시 구성이 지원됩니까?

옵션	설명
예	>> 관련 정보: Wi-Fi Protected Setup™(WPS)의 원푸시 방식을 사용하여 Wi-Fi Direct 네트워크 구성
아니요	>> 관련 정보: PIN 방법의 Wi-Fi Protected Setup™(WPS)을 사용하여 Wi-Fi Direct 네트워크 구성

Wi-Fi Direct를 사용한 원푸시 구성 또는 Wi-Fi Direct를 사용하여 PIN 방법 구성으로 구성된 Wi-Fi Direct 네트워크에서 Brother iPrint&Scan 기능을 사용하려면 Wi-Fi Direct를 구성하는 데 사용하는 장치에서 Android™ 4.0 이상이 실행되어야 합니다.

✓ 관련 정보

- [Wi-Fi Direct 네트워크 구성](#)

관련 내용:

- [원푸시 방식을 사용하여 Wi-Fi Direct 네트워크 구성](#)
- [Wi-Fi Protected Setup™\(WPS\)의 원푸시 방식을 사용하여 Wi-Fi Direct 네트워크 구성](#)
- [PIN 방법을 사용하여 Wi-Fi Direct 네트워크 구성](#)
- [PIN 방법의 Wi-Fi Protected Setup™\(WPS\)을 사용하여 Wi-Fi Direct 네트워크 구성](#)

-
- 수동으로 Wi-Fi Direct 네트워크 구성
-

원푸시 방식을 사용하여 Wi-Fi Direct 네트워크 구성

관련 모델: DCP-L3510CDW/DCP-L3551CDW/MFC-L3710CW/MFC-L3745CDW/MFC-L3750CDW/MFC-L3770CDW

>> DCP-L3510CDW/DCP-L3551CDW
>> MFC-L3710CW/MFC-L3745CDW/MFC-L3750CDW/MFC-L3770CDW

DCP-L3510CDW/DCP-L3551CDW

모바일 장치에서 Wi-Fi Direct를 지원하는 경우 다음 단계에 따라 Wi-Fi Direct 네트워크를 구성합니다.



1. **Menu (메뉴)**를 누릅니다.
2. ▲ 또는 ▼를 눌러 [네트워크] 옵션을 선택한 다음 **OK**를 누릅니다.
3. ▲ 또는 ▼를 눌러 [Wi-Fi Direct] 옵션을 선택한 다음 **OK**를 누릅니다.
4. ▲ 또는 ▼를 눌러 [누름 버튼] 옵션을 선택한 다음 **OK**를 누릅니다.
5. [Wi-Fi Direct 켜기?] 메시지가 나타나면 Wi-Fi Direct 네트워크를 활성화합니다.
6. 제품의 LCD에 [다른 장치에서 Wi-Fi Direct를 활성화한 다음 'OK'를 누르십시오.]가 나타나면 모바일 장치에서 Wi-Fi Direct를 활성화합니다(자세한 내용은 모바일 장치의 사용자 가이드 참조). 제품에서 **OK**를 누릅니다.
Wi-Fi Direct 설정이 시작됩니다.
7. 다음 중 하나를 수행합니다.
 - Brother 제품이 G/O (그룹 소유자) 일 경우 모바일 장치를 제품에 직접 연결하십시오.
 - Brother 제품이 G/O가 아닌 경우 Wi-Fi Direct 네트워크를 구성할 수 있는 사용 가능한 장치 이름이 표시됩니다. ▲ 또는 ▼를 눌러 연결하려는 모바일 장치를 선택하고 **OK**를 누릅니다. 사용 가능한 장치를 다시 검색하려면 [<다시 스캔>]를 선택한 다음 **OK**를 누릅니다.
8. 모바일 장치가 성공적으로 연결되면 제품의 LCD에 [연결됨]가 표시됩니다. Wi-Fi Direct 네트워크 설정을 완료했습니다.

MFC-L3710CW/MFC-L3745CDW/MFC-L3750CDW/MFC-L3770CDW

모바일 장치에서 Wi-Fi Direct를 지원하는 경우 다음 단계에 따라 Wi-Fi Direct 네트워크를 구성합니다.



제품이 모바일 장치로부터 Wi-Fi Direct 요청을 수신하면 LCD에 [Wi-Fi Direct 연결 요청이 수신되었습니다. 연결하려면 [OK]을 누르십시오.] 메시지가 나타납니다. [OK]을 눌러 연결합니다.

1.  [설정] > [모든 설정] > [네트워크] > [Wi-Fi Direct] > [누름 버튼]를 누릅니다.
2. 제품의 LCD에 [다른 장치에서 Wi-Fi Direct를 활성화한 다음 [OK]을 누르십시오.]가 나타나면 모바일 장치에서 Wi-Fi Direct를 활성화합니다(자세한 내용은 모바일 장치의 사용자 가이드 참조). 제품에서 [OK]를 누릅니다.
Wi-Fi Direct 설정이 시작됩니다. 취소하려면 를 누릅니다.
3. 다음 중 하나를 수행합니다.
 - Brother 제품이 G/O (그룹 소유자) 일 경우 모바일 장치를 제품에 직접 연결하십시오.
 - Brother 제품이 G/O가 아닌 경우 Wi-Fi Direct 네트워크를 구성할 수 있는 사용 가능한 장치 이름이 표시됩니다. 연결할 모바일 장치를 선택합니다. [다시 스캔]을 눌러 사용 가능한 장치를 다시 검색합니다.
4. 모바일 장치가 성공적으로 연결되면 제품의 LCD에 [연결됨]가 표시됩니다. Wi-Fi Direct 네트워크 설정을 완료했습니다.

관련 정보

- [Wi-Fi Direct 네트워크 구성](#)

관련 내용:

- Wi-Fi Direct 네트워크 구성 개요
-

Wi-Fi Protected Setup™(WPS)의 원푸시 방식을 사용하여 Wi-Fi Direct 네트워크 구성

관련 모델: DCP-L3510CDW/DCP-L3551CDW/MFC-L3710CW/MFC-L3745CDW/MFC-L3750CDW/MFC-L3770CDW

>> DCP-L3510CDW/DCP-L3551CDW
>> MFC-L3710CW/MFC-L3745CDW/MFC-L3750CDW/MFC-L3770CDW

DCP-L3510CDW/DCP-L3551CDW

모바일 장치에서 WPS(PBC: 푸시 버튼 구성)를 지원하는 경우 다음 단계에 따라 Wi-Fi Direct 네트워크를 구성합니다.



1. **Menu (메뉴)**를 누릅니다.
2. ▲ 또는 ▼를 눌러 [네트워크] 옵션을 선택한 다음 **OK**를 누릅니다.
3. ▲ 또는 ▼를 눌러 [Wi-Fi Direct] 옵션을 선택한 다음 **OK**를 누릅니다.
4. ▲ 또는 ▼를 눌러 [그룹 소유자] 옵션을 선택한 다음 **OK**를 누릅니다.
5. ▲ 또는 ▼를 눌러 [설정] 옵션을 선택한 다음 **OK**를 누릅니다.
6. ▲ 또는 ▼를 눌러 [누름 버튼] 옵션을 선택한 다음 **OK**를 누릅니다.
7. [Wi-Fi Direct 켜기?] 메시지가 나타나면 Wi-Fi Direct 네트워크를 활성화합니다.
8. 제품의 LCD에 [다른 장치에서 Wi-Fi Direct를 활성화한 다음 'OK'를 누르십시오.]가 나타나면 모바일 장치의 WPS 원푸시 구성 방법을 활성화합니다(자세한 내용은 모바일 장치의 사용자 가이드 참조). 제품에서 **OK**를 누릅니다.
Wi-Fi Direct 설정이 시작됩니다.
9. 모바일 장치가 성공적으로 연결되면 제품의 LCD에 [연결됨]가 표시됩니다. Wi-Fi Direct 네트워크 설정을 완료했습니다.

MFC-L3710CW/MFC-L3745CDW/MFC-L3750CDW/MFC-L3770CDW

모바일 장치에서 WPS(PBC: 푸시 버튼 구성)를 지원하는 경우 다음 단계에 따라 Wi-Fi Direct 네트워크를 구성합니다.



제품이 모바일 장치로부터 Wi-Fi Direct 요청을 수신하면 LCD에 [Wi-Fi Direct 연결 요청이 수신되었습니다. 연결하려면 [OK]을 누르십시오.] 메시지가 나타납니다. [OK]을 눌러 연결합니다.

1.  [설정] > [모든 설정] > [네트워크] > [Wi-Fi Direct] > [그룹 소유자]를 누릅니다.
2. [설정]을 누릅니다.
3. 위아래로 스크롤하거나 ▲ 또는 ▼를 눌러 [누름 버튼] 옵션을 선택합니다. [누름 버튼]을 누릅니다.
4. 제품의 LCD에 [다른 장치에서 Wi-Fi Direct를 활성화한 다음 [OK]을 누르십시오.]가 나타나면 모바일 장치의 WPS 원푸시 구성 방법을 활성화합니다(자세한 내용은 모바일 장치의 사용자 가이드 참조). Brother 제품에서 [OK]을 누릅니다.
Wi-Fi Direct 설정이 시작됩니다. 취소하려면 를 누릅니다.
5. 모바일 장치가 성공적으로 연결되면 제품의 LCD에 [연결됨]가 표시됩니다. Wi-Fi Direct 네트워크 설정을 완료했습니다.

✓ 관련 정보

- Wi-Fi Direct 네트워크 구성

관련 내용:

- Wi-Fi Direct 네트워크 구성 개요
-

PIN 방법을 사용하여 Wi-Fi Direct 네트워크 구성

관련 모델: DCP-L3510CDW/DCP-L3551CDW/MFC-L3710CW/MFC-L3745CDW/MFC-L3750CDW/MFC-L3770CDW

>> DCP-L3510CDW/DCP-L3551CDW

>> MFC-L3710CW/MFC-L3745CDW/MFC-L3750CDW/MFC-L3770CDW

DCP-L3510CDW/DCP-L3551CDW

모바일 장치에서 Wi-Fi Direct의 PIN 방법을 지원하는 경우 다음 단계에 따라 Wi-Fi Direct 네트워크를 구성합니다.

1. **Menu (메뉴)**를 누릅니다.
2. **▲** 또는 **▼**를 눌러 [네트워크] 옵션을 선택한 다음 **OK**를 누릅니다.
3. **▲** 또는 **▼**를 눌러 [Wi-Fi Direct] 옵션을 선택한 다음 **OK**를 누릅니다.
4. **▲** 또는 **▼**를 눌러 [PIN 코드] 옵션을 선택한 다음 **OK**를 누릅니다.
5. [Wi-Fi Direct 켜기?] 메시지가 나타나면 Wi-Fi Direct 네트워크를 활성화합니다.
6. 제품의 LCD에 [다른 장치에서 Wi-Fi Direct를 활성화한 다음 'OK'를 누르십시오.]가 나타나면 모바일 장치에서 Wi-Fi Direct를 활성화합니다(자세한 내용은 모바일 장치의 사용자 가이드 참조). 제품에서 **OK**를 누릅니다.

Wi-Fi Direct 설정이 시작됩니다.

7. 다음 중 하나를 수행합니다.
 - Brother 제품이 G/O(그룹 소유자)인 경우 제품이 모바일 장치의 연결 요청을 기다립니다. [PIN 코드 입력]가 나타나면 모바일 장치에 표시된 PIN을 Brother 제품에 입력합니다. **OK**를 눌러 설정을 완료합니다. Brother 제품에 PIN이 표시되면 모바일 장치에 PIN을 입력합니다.
 - Brother 제품이 G/O가 아닌 경우 Wi-Fi Direct 네트워크를 구성할 수 있는 사용 가능한 장치 이름이 표시됩니다. **▲** 또는 **▼**를 눌러 연결하려는 모바일 장치를 선택하고 **OK**를 누릅니다. 사용 가능한 장치를 다시 검색하려면 [<다시 스캔>]를 선택한 다음 **OK**를 누릅니다.
8. 다음 중 하나를 수행합니다.
 - 제품의 지침에 따라 Brother 제품의 PIN을 표시하고 모바일 장치에 PIN을 입력한 후에 다음 단계로 이동합니다.
 - 제품의 지침에 따라 모바일 장치에 표시된 PIN을 Brother 제품에 입력합니다. **OK**를 누른 후 다음 단계로 이동합니다.
모바일 장치에 PIN이 표시되지 않은 경우 Brother 제품에서 **Stop/Exit (중지/나가기)**를 누릅니다. 1단계로 돌아가 다시 시도합니다.
9. 모바일 장치가 성공적으로 연결되면 제품의 LCD에 [연결됨]가 표시됩니다. Wi-Fi Direct 네트워크 설정을 완료했습니다.

MFC-L3710CW/MFC-L3745CDW/MFC-L3750CDW/MFC-L3770CDW

모바일 장치에서 Wi-Fi Direct의 PIN 방법을 지원하는 경우 다음 단계에 따라 Wi-Fi Direct 네트워크를 구성합니다.



제품이 모바일 장치로부터 Wi-Fi Direct 요청을 수신하면 LCD에 [Wi-Fi Direct 연결 요청이 수신되었습니다. 연결하려면 [OK]을 누르십시오.] 메시지가 나타납니다. [OK]을 눌러 연결합니다.

1.  [설정] > [모든 설정] > [네트워크] > [Wi-Fi Direct] > [PIN 코드]를 누릅니다.
2. 제품의 LCD에 [다른 장치에서 Wi-Fi Direct를 활성화한 다음 [OK]을 누르십시오.]가 나타나면 모바일 장치에서 Wi-Fi Direct를 활성화합니다(자세한 내용은 모바일 장치의 사용자 가이드 참조). 제품에서 [OK]를 누릅니다.

Wi-Fi Direct 설정이 시작됩니다. 취소하려면  를 누릅니다.

3. 다음 중 하나를 수행합니다.

- Brother 제품이 G/O(그룹 소유자)인 경우 제품이 모바일 장치의 연결 요청을 기다립니다. [PIN 코드]가 나타나면 모바일 장치에 표시된 PIN을 제품에 입력합니다. [OK]을 눌러 설정을 완료합니다.

Brother 제품에 PIN이 표시되면 모바일 장치에 PIN을 입력합니다.

- Brother 제품이 G/O가 아닌 경우 Wi-Fi Direct 네트워크를 구성할 수 있는 사용 가능한 장치 이름이 표시됩니다. 연결할 모바일 장치를 선택합니다. [다시 스캔]을 눌러 사용 가능한 장치를 다시 검색합니다.

4. 다음 중 하나를 수행합니다.

- [PIN 코드표시]을 눌러 제품에 PIN을 표시하고 모바일 장치에 PIN을 입력합니다. 다음 단계로 이동합니다.

- [PIN 코드입력]를 눌러 모바일 장치에 표시된 PIN을 제품에 입력한 다음 [OK]를 누릅니다. 다음 단계로 이동합니다.

모바일 장치에 PIN이 표시되지 않은 경우 Brother 제품에서  을 누릅니다. 1단계로 돌아가 다시 시도합니다.

5. 모바일 장치가 성공적으로 연결되면 제품의 LCD에 [연결됨]가 표시됩니다. Wi-Fi Direct 네트워크 설정을 완료했습니다.

관련 정보

- [Wi-Fi Direct 네트워크 구성](#)

관련 내용:

- [Wi-Fi Direct 네트워크 구성 개요](#)

PIN 방법의 Wi-Fi Protected Setup™(WPS)을 사용하여 Wi-Fi Direct 네트워크 구성

관련 모델: DCP-L3510CDW/DCP-L3551CDW/MFC-L3710CW/MFC-L3745CDW/MFC-L3750CDW/MFC-L3770CDW

>> DCP-L3510CDW/DCP-L3551CDW
>> MFC-L3710CW/MFC-L3745CDW/MFC-L3750CDW/MFC-L3770CDW

DCP-L3510CDW/DCP-L3551CDW

모바일 장치에서 Wi-Fi Protected Setup™(WPS)의 PIN 방식을 지원하는 경우 다음 단계에 따라 Wi-Fi Direct 네트워크를 구성합니다.



1. **Menu (메뉴)**를 누릅니다.
2. ▲ 또는 ▼를 눌러 [네트워크] 옵션을 선택한 다음 **OK**를 누릅니다.
3. ▲ 또는 ▼를 눌러 [Wi-Fi Direct] 옵션을 선택한 다음 **OK**를 누릅니다.
4. ▲ 또는 ▼를 눌러 [그룹 소유자] 옵션을 선택한 다음 **OK**를 누릅니다.
5. ▲ 또는 ▼를 눌러 [설정] 옵션을 선택한 다음 **OK**를 누릅니다.
6. ▲ 또는 ▼를 눌러 [PIN 코드] 옵션을 선택한 다음 **OK**를 누릅니다.
7. [Wi-Fi Direct 켜기?] 메시지가 나타나면 Wi-Fi Direct 네트워크를 활성화합니다.
8. 제품의 LCD에 [다른 장치에서 Wi-Fi Direct를 활성화한 다음 'OK'를 누르십시오.]가 나타나면 모바일 장치의 WPS PIN 구성 방법을 활성화합니다(자세한 내용은 모바일 장치의 사용자 가이드 참조). 제품에서 **OK**를 누릅니다.
Wi-Fi Direct 설정이 시작됩니다.
9. 제품이 모바일 장치의 연결 요청을 기다립니다. [PIN 코드 입력]가 나타나면 모바일 장치에 표시된 PIN을 제품에 입력합니다.
10. **OK**를 누릅니다.
11. 모바일 장치가 성공적으로 연결되면 제품의 LCD에 [연결됨]가 표시됩니다. Wi-Fi Direct 네트워크 설정을 완료했습니다.

MFC-L3710CW/MFC-L3745CDW/MFC-L3750CDW/MFC-L3770CDW

모바일 장치에서 Wi-Fi Protected Setup™(WPS)의 PIN 방식을 지원하는 경우 다음 단계에 따라 Wi-Fi Direct 네트워크를 구성합니다.



제품이 모바일 장치로부터 Wi-Fi Direct 요청을 수신하면 LCD에 [Wi-Fi Direct 연결 요청이 수신되었습니다. 연결하려면 [OK]을 누르십시오.] 메시지가 나타납니다. [OK]을 눌러 연결합니다.

1.  [설정] > [모든 설정] > [네트워크] > [Wi-Fi Direct] > [그룹 소유자]를 누릅니다.
2. [설정]을 누릅니다.
3. 위아래로 스크롤하거나 ▲ 또는 ▼를 눌러 [PIN 코드] 옵션을 선택합니다. [PIN 코드]을 누릅니다.
4. [다른 장치에서 Wi-Fi Direct를 활성화한 다음 [OK]을 누르십시오.]가 나타나면 모바일 장치의 WPS PIN 구성 방법을 활성화하고 (모바일 장치의 사용자 설명서 지침 참조) Brother 제품에서 [OK]를 누릅니다.
Wi-Fi Direct 설정이 시작됩니다. 취소하려면 를 누릅니다.
5. 제품이 모바일 장치의 연결 요청을 기다립니다. [PIN 코드]가 나타나면 모바일 장치에 표시된 PIN을 제품에 입력합니다. [OK]을 누릅니다.

6. 모바일 장치가 성공적으로 연결되면 제품의 LCD에 [연결됨]가 표시됩니다. Wi-Fi Direct 네트워크 설정을 완료했습니다.

 **관련 정보**

- [Wi-Fi Direct 네트워크 구성](#)

관련 내용:

- [Wi-Fi Direct 네트워크 구성 개요](#)
-

수동으로 Wi-Fi Direct 네트워크 구성

관련 모델: DCP-L3510CDW/DCP-L3551CDW/MFC-L3710CW/MFC-L3745CDW/MFC-L3750CDW/MFC-L3770CDW

>> [DCP-L3510CDW/DCP-L3551CDW](#)

>> [MFC-L3710CW/MFC-L3745CDW/MFC-L3750CDW/MFC-L3770CDW](#)

DCP-L3510CDW/DCP-L3551CDW

모바일 장치가 Wi-Fi Direct 또는 WPS를 지원하지 않는 경우 Wi-Fi Direct 네트워크를 수동으로 구성해야 합니다.

1. **Menu (메뉴)**를 누릅니다.
2. ▲ 또는 ▼를 눌러 [네트워크] 옵션을 선택한 다음 **OK**를 누릅니다.
3. ▲ 또는 ▼를 눌러 [Wi-Fi Direct] 옵션을 선택한 다음 **OK**를 누릅니다.
4. ▲ 또는 ▼를 눌러 [수동] 옵션을 선택한 다음 **OK**를 누릅니다.
5. [Wi-Fi Direct 켜기?] 메시지가 나타나면 Wi-Fi Direct 네트워크를 활성화합니다.
6. 제품에 SSID 이름과 암호가 표시됩니다. 모바일 장치의 무선 네트워크 설정 화면으로 이동하여 SSID 이름을 선택하고 암호를 입력합니다.
7. 모바일 장치가 성공적으로 연결되면 제품의 LCD에 [연결됨]가 표시됩니다. Wi-Fi Direct 네트워크 설정을 완료했습니다.

MFC-L3710CW/MFC-L3745CDW/MFC-L3750CDW/MFC-L3770CDW

모바일 장치가 Wi-Fi Direct 또는 WPS를 지원하지 않는 경우 Wi-Fi Direct 네트워크를 수동으로 구성해야 합니다.



제품이 모바일 장치로부터 Wi-Fi Direct 요청을 수신하면 LCD에 [Wi-Fi Direct 연결 요청이 수신되었습니다. 연결하려면 [OK]을 누르십시오.] 메시지가 나타납니다. [OK]을 눌러 연결합니다.

1.  [설정] > [모든 설정] > [네트워크] > [Wi-Fi Direct] > [수동]를 누릅니다.
2. 제품에 SSID 이름과 암호가 표시됩니다. 모바일 장치의 무선 네트워크 설정 화면으로 이동하여 SSID 이름을 선택하고 암호를 입력합니다.
3. 모바일 장치가 성공적으로 연결되면 제품의 LCD에 [연결됨]가 표시됩니다. Wi-Fi Direct 네트워크 설정을 완료했습니다.

✓ 관련 정보

- [Wi-Fi Direct 네트워크 구성](#)

관련 내용:

- [Wi-Fi Direct 네트워크 구성 개요](#)

고급 네트워크 기능

- 네트워크 구성 보고서 인쇄
- WLAN 보고서 인쇄
- 웹 기반 관리를 사용하여 시간을 SNTP 서버와 동기화

네트워크 구성 보고서 인쇄

네트워크 구성 보고서에는 네트워크 인쇄 서버 설정을 포함한 네트워크 구성이 나열됩니다.



- 노드 이름: 현재 네트워크 구성 보고서에 노드 이름이 나타납니다. 기본 노드 이름은 유선 네트워크의 경우 "BRNxxxxxxxxxxxx", 또는 무선 네트워크의 경우 "BRWxxxxxxxxxxxx"입니다(여기서 "xxxxxxxxxxxx"는 제품의 MAC 주소/이더넷 주소입니다).
- 네트워크 구성 보고서에 표시된 [IP Address]가 0.0.0.0인 경우 1분 정도 기다렸다가 다시 인쇄해 보십시오.
- 보고서에서 구입하신 제품의 설정(IP 주소, 서브넷 마스크, 노드 이름, MAC 주소 등)을 찾을 수 있습니다. 예를 들면 다음과 같습니다.
 - IP 주소: 192.168.0.5
 - 서브넷 마스크: 255.255.255.0
 - 노드 이름: BRN000ca0000499
 - MAC 주소: 00-0c-a0-00-04-99



>> DCP-L3510CDW/DCP-L3551CDW

>> MFC-L3710CW/MFC-L3735CDN/MFC-L3745CDW/MFC-L3750CDW/MFC-L3770CDW

DCP-L3510CDW/DCP-L3551CDW

1. Menu (메뉴)을 누릅니다.
2. ▲ 또는 ▼를 눌러 [보고서 인쇄] 옵션을 표시한 다음 OK를 누릅니다.
3. ▲ 또는 ▼를 눌러 [네트워크 구성] 옵션을 선택한 다음 OK를 누릅니다.
4. Mono Start (흑백 시작) 또는 Colour Start (컬러 시작)를 누릅니다.

MFC-L3710CW/MFC-L3735CDN/MFC-L3745CDW/MFC-L3750CDW/ MFC-L3770CDW

1.  [설정] > [모든 설정] > [보고서 인쇄] > [네트워크 구성]를 누릅니다.
2. [예]을 누릅니다.
3. 를 누릅니다.

✓ 관련 정보

- 고급 네트워크 기능

관련 내용:

- 내 Brother 제품의 네트워크 설정은 어디에서 찾을 수 있습니까?
- 네트워크 연결 복구 도구 사용(Windows)
- 내 네트워크 장치가 올바르게 작동하고 있는지 확인하고 싶습니다.
- 웹 기반 관리 액세스

WLAN 보고서 인쇄

관련 모델: DCP-L3510CDW/DCP-L3551CDW/MFC-L3710CW/MFC-L3745CDW/MFC-L3750CDW/MFC-L3770CDW

WLAN 보고서에는 구입하신 제품의 무선 상태가 반영됩니다. 무선 연결이 실패하면 인쇄된 보고서에서 오류 코드를 확인하십시오.



>> [DCP-L3510CDW/DCP-L3551CDW](#)

>> [MFC-L3710CW/MFC-L3745CDW/MFC-L3750CDW/MFC-L3770CDW](#)

DCP-L3510CDW/DCP-L3551CDW

1. **Menu (메뉴)**를 누릅니다.
2. ▲ 또는 ▼를 눌러 [보고서 인쇄] 옵션을 표시한 다음 **OK**를 누릅니다.
3. ▲ 또는 ▼를 눌러 [WLAN 보고서] 옵션을 선택한 다음 **OK**를 누릅니다.
4. **Mono Start (흑백 시작)** 또는 **Colour Start (컬러 시작)**를 누릅니다.
제품에서 WLAN 보고서를 인쇄합니다.

MFC-L3710CW/MFC-L3745CDW/MFC-L3750CDW/MFC-L3770CDW

1.  [설정] > [모든 설정] > [보고서 인쇄] > [WLAN 보고서]를 누릅니다.
2. [예]을 누릅니다.
제품에서 WLAN 보고서를 인쇄합니다.
3. 를 누릅니다.

WLAN 보고서가 인쇄되지 않으면 제품에 오류가 있는지 확인하십시오. 보이는 오류가 없으면 1분 정도 기다렸다가 보고서를 다시 인쇄해 보십시오.

✓ 관련 정보

- 고급 네트워크 기능
 - 무선 LAN 보고서 오류 코드

관련 내용:

- 내 Brother 제품으로 네트워크를 통해 인쇄하거나 스캔하거나 PC-FAX 수신할 수 없습니다.
- 내 네트워크 장치가 올바르게 작동하고 있는지 확인하고 싶습니다.

무선 LAN 보고서 오류 코드

관련 모델: DCP-L3510CDW/DCP-L3551CDW/MFC-L3710CW/MFC-L3745CDW/MFC-L3750CDW/MFC-L3770CDW

무선 LAN 보고서에 연결이 실패했다는 메시지가 표시되면 인쇄된 보고서에서 오류 코드를 확인하고 다음 테이블의 해당 지침을 참조하십시오.

오류 코드	문제 및 권장 해결 방법
TS-01	무선 설정이 활성화되지 않았습니다. 무선 설정을 On으로 변경하십시오. 네트워크 케이블이 제품에 연결된 경우 네트워크 케이블을 분리하고 제품의 무선 설정을 On으로 변경하십시오.
TS-02	무선 액세스 포인트/라우터를 감지할 수 없습니다. 1. 다음 두 가지 사항을 확인하십시오. <ul style="list-style-type: none"> • 무선 액세스 포인트/라우터의 전원 플러그를 뺀 다음, 10초간 기다렸다가 다시 플러그를 꽂으십시오. • WLAN 액세스 포인트/라우터가 MAC 주소 필터링을 사용하는 경우 Brother 제품의 MAC 주소가 필터에서 허용되는지 확인합니다. 2. SSID와 보안 정보(SSID/인증 방법/암호화 모드/네트워크 키)를 수동으로 입력한 경우 정보가 잘못되었을 수 있습니다. SSID 및 보안 정보를 다시 확인하고 필요할 경우 올바른 정보를 다시 입력하십시오. 이 장치는 5 GHz SSID/ESSID를 지원하지 않으며, 2.4 GHz SSID/ESSID를 선택해야 합니다. 액세스 포인트/라우터가 2.4 GHz 또는 2.4 GHz/5 GHz 혼용 모드로 설정되었는지 확인하십시오.
TS-03	입력한 무선 네트워크 및 보안 설정이 올바르지 않을 수 있습니다. 무선 네트워크 설정을 다시 확인하십시오. 이 정보를 모를 경우 네트워크 관리자에게 문의하십시오.
TS-04	선택한 무선 액세스 포인트/라우터에서 사용된 인증/암호화 모드가 구입하신 제품에서 지원되지 않습니다. 무선 액세스 포인트/라우터의 인증 및 암호화 모드를 변경하십시오. 구입하신 제품은 다음과 같은 인증 방법을 지원합니다. <ul style="list-style-type: none"> • WPA-Personal TKIP 또는 AES • WPA2-Personal TKIP 또는 AES • 공개 WEP 또는 없음(암호화 없음) • 공유 키 WEP 문제가 해결되지 않은 경우 입력한 SSID 또는 네트워크 설정이 잘못되었을 수 있습니다. 무선 네트워크 설정을 확인하십시오.
TS-05	보안 정보(SSID/네트워크 키)가 잘못되었습니다. 무선 보안 정보(인증 방법/암호화 모드/네트워크 키)를 확인하십시오.
TS-06	본 제품은 WPS가 실행되는 WLAN 액세스 포인트/라우터를 감지할 수 없습니다. 무선 보안 정보(인증 방법/암호화 모드/네트워크 키)를 확인하십시오.
TS-07	본 제품은 WPS가 실행되는 WLAN 액세스 포인트/라우터를 감지할 수 없습니다. WPS를 사용하여 연결하려면 제품과 WLAN 액세스 포인트/라우터를 모두 조작해야 합니다. WLAN 액세스 포인트/라우터의 WPS에 대한 연결 방법을 확인하고 다시 시작해보십시오. WPS를 사용하여 WLAN 액세스 포인트/라우터를 작동하는 방법을 모른다면 WLAN 액세스 포인트/라우터와 함께 제공된 설명서를 참조하거나 WLAN 액세스 포인트/라우터 제조업체 또는 네트워크 관리자에게 문의하십시오.

오류 코드	문제 및 권장 해결 방법
TS-08	<p>WPS가 실행된 WLAN 액세스 포인트가 두 개 이상 감지되었습니다.</p> <ul style="list-style-type: none"> WPS 방법이 활성화된 WLAN 액세스 포인트/라우터가 범위 내에 하나만 있는지 확인하고 다시 시도하십시오. 다른 액세스 포인트가 미치는 영향을 방지하기 위해 몇 분 뒤에 다시 시도해 보십시오.

✓ 관련 정보

- WLAN 보고서 인쇄

관련 내용:

- 내 Brother 제품으로 네트워크를 통해 인쇄하거나 스캔하거나 PC-FAX 수신할 수 없습니다.
- 내 네트워크 장치가 올바르게 작동하고 있는지 확인하고 싶습니다.
- WPS(Wi-Fi Protected Setup™)의 원푸시 방법을 사용하여 제품의 무선 네트워크 구성
- WPS(Wi-Fi Protected Setup™)의 PIN 방법을 사용하여 제품의 무선 네트워크 구성
- 제품의 제어판 설정 마법사를 사용하여 제품의 무선 네트워크 구성
- SSID가 동보 전송이 아닐 때 무선 네트워크용으로 제품 구성
- 엔터프라이즈 무선 네트워크용 제품 구성

웹 기반 관리를 사용하여 시간을 SNTP 서버와 동기화

SNTP(Simple Network Time Protocol)는 인증을 위해 제품에서 사용되는 시간을 SNTP 시간 서버와 동기화하는데 사용됩니다. (이 시간은 제품의 LCD에 표시되는 시간이 아닙니다.) 제품의 시간을 SNTP 시간 서버에서 제공되는 UTC(협정 세계시)와 자동으로 또는 수동으로 동기화할 수 있습니다.

- 웹 기반 관리를 사용하여 날짜 및 시간 구성
- 웹 기반 관리를 사용하여 SNTP 프로토콜 구성

웹 기반 관리를 사용하여 날짜 및 시간 구성

제품에서 사용되는 시간을 SNTP 시간 서버와 동기화하도록 날짜 및 시간을 구성합니다.

일부 국가에서는 이 기능을 사용할 수 없습니다.

1. 웹 브라우저를 시작합니다.
2. “https://제품의 IP 주소”를 브라우저의 주소 표시줄에 입력합니다(여기서 “제품의 IP 주소”는 제품의 IP 주소입니다).
예:
https://192.168.1.2
3. 제품에 암호를 입력하라는 메시지가 표시되면 해당 암호를 입력한 다음 를 클릭합니다.
4. **Administrator (관리자)** 탭을 클릭합니다.
5. 왼쪽 탐색 표시줄에서 **Date&Time (날짜 및 시간)**을 클릭합니다.

Date&Time

Date / /

Clock Type 12h Clock 24h Clock

Time : (24 hr.)

Time Zone ▼

Auto Daylight Off On

Synchronize with SNTP server

To synchronize the "Date&Time" with your SNTP server, you must configure the SNTP server settings.

[SNTP>>](#)



Time Zone (시간대) 드롭다운 목록에서 사용자의 위치와 UTC 사이의 시차를 선택합니다. 예를 들어, 미국 및 캐나다 동부 표준시의 시간대는 UTC-05:00입니다.

6. **Time Zone (시간대)** 설정을 확인합니다.
7. **Synchronize with SNTP server (SNTP 서버와 동기화)** 체크 박스를 선택합니다.
8. **Submit (전송)**을 클릭합니다.



관련 정보

- 웹 기반 관리를 사용하여 시간을 SNTP 서버와 동기화

웹 기반 관리를 사용하여 SNTP 프로토콜 구성

SNTP 시간 서버가 보관한 시간과 제품이 인증에 사용하는 시간을 동기화하도록 SNTP 프로토콜을 구성합니다.

1. 웹 브라우저를 시작합니다.
2. “https://제품의 IP 주소”를 브라우저의 주소 표시줄에 입력합니다(여기서 “제품의 IP 주소”는 제품의 IP 주소입니다).
예:
https://192.168.1.2
3. 제품에 암호를 입력하라는 메시지가 표시되면 해당 암호를 입력한 다음 를 클릭합니다.
4. **Network (네트워크)** 탭을 클릭합니다.
5. 왼쪽 탐색 표시줄에서 **Protocol (프로토콜)** 메뉴를 클릭합니다.
6. **SNTP** 체크 박스를 선택하여 설정을 활성화합니다.
7. **Submit (전송)**을 클릭합니다.
8. 구입하신 Brother 제품을 다시 시작하여 구성을 활성화합니다.
9. SNTP 확인란 옆의 **Advanced Settings (고급 설정)**를 클릭합니다.
10. 설정하거나 변경할 프로파일을 선택합니다.

옵션	설명
Status (상태)	SNTP 프로토콜이 실행 또는 해제되었는지 표시합니다.
Synchronization Status (동기화 상태)	최근 동기화 상태를 확인합니다.
SNTP Server Method (SNTP 서버 방법)	AUTO (자동) 또는 STATIC (정적)을 선택합니다. <ul style="list-style-type: none"> • AUTO (자동) 네트워크에 DHCP 서버가 있으면 SNTP 서버가 해당 서버에서 주소를 자동으로 획득합니다. • STATIC (정적) 사용하려는 주소를 입력합니다.
Primary SNTP Server Address (기본 SNTP 서버 주소) Secondary SNTP Server Address (보조 SNTP 서버 주소)	서버 주소를 입력합니다(최대 64자). 보조 SNTP 서버 주소는 기본 SNTP 서버 주소를 백업하는 용도로 사용됩니다. 기본 서버를 사용할 수 없으면 제품이 보조 SNTP 서버에 연결합니다.
Primary SNTP Server Port (기본 SNTP 서버 포트) Secondary SNTP Server Port (보조 SNTP 서버 포트)	포트 번호(1~65535)를 입력합니다. 보조 SNTP 서버 포트는 기본 SNTP 서버 포트를 백업하는 용도로 사용됩니다. 기본 포트를 사용할 수 없으면 제품이 보조 SNTP 포트에 연결합니다.
Synchronization Interval (동기화 간격)	서버 동기화 시도 간격을 시간 단위로 입력합니다(1~168시간).

11. **Submit (전송)**을 클릭합니다.

관련 정보

- 웹 기반 관리를 사용하여 시간을 SNTP 서버와 동기화

고급 사용자를 위한 기술 정보

- 네트워크 설정을 출고시 초기 설정으로 재설정

네트워크 설정을 출고시 초기 설정으로 재설정

구입하신 제품의 제어판을 사용하여 인쇄 서버를 출하 시 기본 설정으로 재설정할 수 있습니다. 그러면 암호, IP 주소 등의 모든 정보가 재설정됩니다.



- 이 기능은 유선(지원되는 모델만 해당) 및 무선 네트워크 설정을 모두 출고시 초기 설정으로 복원합니다.
- BRAdmin Light, BRAdmin Professional 또는 웹 기반 관리를 사용하여 인쇄 서버를 출하 시 설정으로 재설정할 수도 있습니다.

>> [DCP-L3510CDW/DCP-L3551CDW](#)

>> [MFC-L3710CW/MFC-L3735CDN/MFC-L3745CDW/MFC-L3750CDW/MFC-L3770CDW](#)

DCP-L3510CDW/DCP-L3551CDW

1. Menu (메뉴)을 누릅니다.
2. ▲ 또는 ▼를 눌러 [네트워크] 옵션을 표시한 다음 OK를 누릅니다.
3. ▲ 또는 ▼를 눌러 [네트워크초기화] 옵션을 표시한 다음 OK를 누릅니다.
4. 제품의 지침을 따라 네트워크 설정을 재설정합니다.
제품이 다시 시작됩니다.

MFC-L3710CW/MFC-L3735CDN/MFC-L3745CDW/MFC-L3750CDW/ MFC-L3770CDW

1.  [설정] > [모든 설정] > [네트워크] > [네트워크초기화]를 누릅니다.
2. [재설정하면 기기가 재부팅됩니다. 확인하려면 [OK]를 2초 동안 누르십시오.]가 나타납니다. [OK]를 2초 동안 눌러 확인합니다.
제품이 다시 시작됩니다.

✓ 관련 정보

- [고급 사용자를 위한 기술 정보](#)

보안

- 제품 설정 잠금
- 네트워크 보안 기능

제품 설정 잠금

제품의 액세스 잠금 기능을 On으로 설정하기 전에 암호를 기록해 두십시오. 암호를 잊은 경우 관리자 또는 Brother 고객 서비스에 연락하여 제품에 저장된 모든 암호를 재설정해야 합니다.

- [설정 잠금 개요](#)

설정 잠금 개요

설정 잠금을 사용하여 제품 설정에 대한 무단 액세스를 차단합니다

설정 잠금이 On으로 설정된 경우 암호를 입력하지 않으면 제품 설정에 액세스할 수 없습니다.

- [설정 잠금 암호 설정](#)
- [설정 잠금 암호 변경](#)
- [설정 잠금 On](#)

설정 잠금 암호 설정



>> DCP-L3510CDW/DCP-L3551CDW

>> MFC-L3710CW/MFC-L3735CDN/MFC-L3745CDW/MFC-L3750CDW/MFC-L3770CDW

DCP-L3510CDW/DCP-L3551CDW

1. Menu (메뉴)을 누릅니다.
2. ▲ 또는 ▼를 눌러 [일반 설정] 옵션을 표시한 다음 OK를 누릅니다.
3. ▲ 또는 ▼를 눌러 [설정 잠금] 옵션을 표시한 다음 OK를 누릅니다.
4. 암호에 4자리 숫자를 입력합니다.
5. OK를 누릅니다.
6. LCD에 [확인:]가 표시되면 암호를 다시 입력합니다.
7. OK를 누릅니다.
8. Stop/Exit (중지/나가기)을 누릅니다.

MFC-L3710CW/MFC-L3735CDN/MFC-L3745CDW/MFC-L3750CDW/ MFC-L3770CDW

1.  [설정] > [모든 설정] > [일반 설정] > [설정 잠금]를 누릅니다.
2. 암호에 4자리 숫자를 입력합니다.
3. [OK]을 누릅니다.
4. LCD에 [확인]가 표시되면 암호를 다시 입력합니다.
5. [OK]을 누릅니다.
6. 를 누릅니다.

관련 정보

- 설정 잠금 개요

설정 잠금 암호 변경



>> DCP-L3510CDW/DCP-L3551CDW

>> MFC-L3710CW/MFC-L3735CDN/MFC-L3745CDW/MFC-L3750CDW/MFC-L3770CDW

DCP-L3510CDW/DCP-L3551CDW

1. Menu (메뉴)을 누릅니다.
2. ▲ 또는 ▼를 눌러 [일반 설정] 옵션을 표시한 다음 OK를 누릅니다.
3. ▲ 또는 ▼를 눌러 [설정 잠금] 옵션을 표시한 다음 OK를 누릅니다.
4. ▲ 또는 ▼를 눌러 [비밀번호 설정] 옵션을 선택한 다음 OK를 누릅니다.
5. 현재 4자리 암호를 입력합니다.
6. OK를 누릅니다.
7. 새 4자리 암호를 입력합니다.
8. OK를 누릅니다.
9. LCD에 [확인:]가 표시되면 암호를 다시 입력합니다.
10. OK를 누릅니다.
11. Stop/Exit (중지/나가기)을 누릅니다.

MFC-L3710CW/MFC-L3735CDN/MFC-L3745CDW/MFC-L3750CDW/ MFC-L3770CDW

1.  [설정] > [모든 설정] > [일반 설정] > [설정 잠금] > [비밀번호 설정]를 누릅니다.
2. 현재 4자리 암호를 입력합니다.
3. [OK]을 누릅니다.
4. 새 4자리 암호를 입력합니다.
5. [OK]을 누릅니다.
6. LCD에 [확인]가 표시되면 암호를 다시 입력합니다.
7. [OK]을 누릅니다.
8. 를 누릅니다.

관련 정보

- [설정 잠금 개요](#)

설정 잠금 On

>> DCP-L3510CDW/DCP-L3551CDW

>> MFC-L3710CW/MFC-L3735CDN/MFC-L3745CDW/MFC-L3750CDW/MFC-L3770CDW

DCP-L3510CDW/DCP-L3551CDW

1. Menu (메뉴)을 누릅니다.
2. ▲ 또는 ▼를 눌러 [일반 설정] 옵션을 표시한 다음 OK를 누릅니다.
3. ▲ 또는 ▼를 눌러 [설정 잠금] 옵션을 표시한 다음 OK를 누릅니다.
4. LCD에 [설정]이 표시되면 OK를 누릅니다.
5. 현재 4자리 암호를 입력합니다.
6. OK를 누릅니다.

MFC-L3710CW/MFC-L3735CDN/MFC-L3745CDW/MFC-L3750CDW/ MFC-L3770CDW

1.  [설정] > [모든 설정] > [일반 설정] > [설정 잠금] > [잠금 해제 ⇒ 설정]를 누릅니다.
2. 현재 4자리 암호를 입력합니다.
3. [OK]을 누릅니다.

관련 정보

- [설정 잠금 개요](#)

네트워크 보안 기능

- 네트워크 보안 기능을 사용하기 전에
- Secure Function Lock 3.0
- SSL/TLS를 사용하여 안전하게 네트워크 제품 관리
- 안전하게 이메일 송신
- 유선 또는 무선 네트워크에서 IEEE 802.1x 인증 사용
- 네트워크에 인쇄 로그 저장

네트워크 보안 기능을 사용하기 전에

구입하신 Brother 제품에서는 오늘날 사용할 수 있는 최신 네트워크 보안 및 암호화 프로토콜 중 일부를 사용합니다. 이러한 네트워크 기능을 전체 네트워크 보안 계획에 통합하면 데이터를 보호하고 제품에 대한 무단 액세스를 방지할 수 있습니다.



Telnet, FTP 서버 및 TFTP 프로토콜을 해제하는 것이 좋습니다. 이러한 프로토콜을 사용하여 제품에 액세스하는 것은 안전하지 않습니다.



관련 정보

- [네트워크 보안 기능](#)

Secure Function Lock 3.0

Brother의 Secure Function Lock 3.0은 구입하신 Brother 제품에서 사용할 수 있는 기능을 제한하여 보안을 강화합니다.

- [Secure Function Lock 3.0을 사용하기 전에](#)
- [웹 기반 관리를 사용하여 보안 기능 잠금 3.0 구성](#)
- [Secure Function Lock 3.0을 사용하여 스캔](#)
- [Secure Function Lock 3.0의 일반 사용자 모드 구성](#)
- [추가 Secure Function Lock 3.0 기능](#)

Secure Function Lock 3.0을 사용하기 전에

Secure Function Lock을 사용하여 암호를 구성하고 특정 사용자 페이지 한도를 설정하고 여기에 나열된 기능 중 일부 또는 모두에 대한 액세스 권한을 부여할 수 있습니다.

웹 기반 관리 또는 BRAdmin Professional(Windows)을 사용하여 다음 Secure Function Lock 3.0 설정을 구성하고 변경할 수 있습니다.

- **Print (인쇄)**

인쇄에는 AirPrint, Google Cloud Print™ 및 Brother iPrint&Scan을 통해 전송된 인쇄 작업이 포함됩니다. 사용자의 로그인 이름을 미리 등록하면 사용자가 인쇄 기능을 사용할 때 암호를 입력할 필요가 없습니다.

- **Color Print (컬러 인쇄)**

- **Copy (복사)**

- **Scan (스캔)**

스캔에는 Brother iPrint&Scan을 통해 전송된 스캔 작업이 포함됩니다.

- **Send (보내기)**(지원되는 모델만 해당)

- **Receive (수신)**(지원되는 모델만 해당)

- **USB 다이렉트 인쇄**

- **USB로 스캔**(지원되는 모델만 해당)

- **Web Connect (웹 연결)**(지원되는 모델만 해당)

- **Apps (앱)**(지원되는 모델만 해당)

- **Page Limits (페이지 제한)**

- **Page Counters (페이지 카운터)**



관련 정보

- [Secure Function Lock 3.0](#)

웹 기반 관리를 사용하여 보안 기능 잠금 3.0 구성

1. 웹 브라우저를 시작합니다.
2. “https://제품의 IP 주소”를 브라우저의 주소 표시줄에 입력합니다(여기서 “제품의 IP 주소”는 제품의 IP 주소입니다).
예:
https://192.168.1.2
3. 제품에 암호를 입력하라는 메시지가 표시되면 해당 암호를 입력한 다음 를 클릭합니다.
4. **Administrator (관리자)** 탭을 클릭합니다.
5. 왼쪽 탐색 표시줄에서 **제한 관리** 또는 **User Restriction Function (사용자 제한 기능)** 메뉴를 클릭합니다.
6. **Secure Function Lock (보안 기능 잠금)**을 선택합니다.
7. **Submit (전송)**을 클릭합니다.
8. 왼쪽 탐색 표시줄에서 **Restricted Functions (제한된 기능)** 메뉴를 클릭합니다.
9. **User List / Restricted Functions (사용자 목록/제한된 기능)** 필드에 그룹 이름이나 사용자 이름을 입력합니다.
10. **Print (인쇄)** 및 기타 열에서 나열된 기능을 허용하려면 확인란을 선택하고, 제한하려면 확인란의 선택을 취소합니다.
11. 최대 페이지 수를 구성하려면 **Page Limits (페이지 제한)** 열에서 **On (켜짐)** 확인란을 선택한 다음 **Max. Pages (최대 페이지 수)** 필드에 최대 수를 입력합니다.
12. **Submit (전송)**을 클릭합니다.
13. 왼쪽 탐색 표시줄에서 **User List (사용자 목록)** 메뉴를 클릭합니다.
14. **User List (사용자 목록)** 필드에 사용자 이름을 입력합니다.
15. **PIN Number (PIN 번호)** 필드에 4자리 암호를 입력합니다.
16. 각 사용자에 대해 드롭다운 목록에서 **User List / Restricted Functions (사용자 목록/제한된 기능)**을 선택합니다.
17. **Submit (전송)**을 클릭합니다.



관련 정보

- [Secure Function Lock 3.0](#)

Secure Function Lock 3.0을 사용하여 스캔

스캔 제한 설정(관리자의 경우)

Secure Function Lock 3.0을 통해 관리자는 스캔할 수 있는 사용자를 제한할 수 있습니다. 공용 사용자 설정에 대해 스캔 기능이 해제된 경우 **Scan (스캔)** 확인란이 선택된 사용자만 스캔할 수 있습니다.

스캔 기능 사용(제한된 사용자의 경우)

- 제품의 제어판을 사용하여 스캔하려면:
제한된 사용자는 제품의 제어판에 자신의 PIN을 입력해야 스캔 모드에 액세스할 수 있습니다.
- 컴퓨터에서 스캔하려면:
제한된 사용자는 컴퓨터에서 스캔하기 전에 제품의 제어판에 자신의 PIN을 입력해야 합니다. 제품의 제어판에 PIN을 입력하지 않으면 사용자의 컴퓨터에 오류 메시지가 나타납니다.

✓ 관련 정보

- [Secure Function Lock 3.0](#)

Secure Function Lock 3.0의 일반 사용자 모드 구성

Secure Function Lock 화면을 사용하여 일반 사용자에게 제공되는 기능을 제한하는 일반 사용자 모드를 설정합니다. 공용 사용자는 암호를 입력하지 않고도 일반 사용자 모드 설정을 통해 제공되는 기능에 액세스할 수 있습니다.



일반 사용자 모드에는 Google Cloud Print™, Brother iPrint&Scan 및 CUPS 드라이버(Mac)를 통해 전송된 인쇄 작업이 포함되어 있습니다.

1. 웹 브라우저를 시작합니다.
2. “https://제품의 IP 주소”를 브라우저의 주소 표시줄에 입력합니다(여기서 “제품의 IP 주소”는 제품의 IP 주소입니다).
예:
https://192.168.1.2
3. 제품에 암호를 입력하라는 메시지가 표시되면 해당 암호를 입력한 다음 를 클릭합니다.
4. **Administrator (관리자)** 탭을 클릭합니다.
5. 왼쪽 탐색 표시줄에서 **제한 관리** 또는 **User Restriction Function (사용자 제한 기능)** 메뉴를 클릭합니다.
6. **Secure Function Lock (보안 기능 잠금)**을 선택합니다.
7. **Submit (전송)**을 클릭합니다.
8. **Restricted Functions (제한된 기능)** 메뉴를 클릭합니다.
9. **Public Mode (공개 모드)** 행에서 나열된 기능을 허용하려면 체크 박스를 선택하고, 제한하려면 체크 박스의 선택을 취소합니다.
10. **Submit (전송)**을 클릭합니다.



관련 정보

- [Secure Function Lock 3.0](#)

관련 내용:

- [웹 기반 관리를 사용하여 제품을 Google Cloud Print에 등록](#)

추가 Secure Function Lock 3.0 기능

Secure Function Lock 화면에서 다음 기능을 구성합니다.

All Counter Reset (모든 카운터 재설정)

열에서 All Counter Reset (모든 카운터 재설정)을 클릭하여 페이지 카운터를 재설정합니다. Page Counters (페이지 카운터)

Export to CSV file (CSV 파일로 내보내기)

Export to CSV file (CSV 파일로 내보내기)을 클릭하여, User List / Restricted Functions (사용자 목록/제한된 기능) 정보를 포함한 현재 페이지 카운터를 CSV 파일로 내보낼 수 있습니다.

Last Counter Record (마지막 카운터 레코드)

카운터가 재설정된 후 페이지 수를 제품에 저장하려면 Last Counter Record (마지막 카운터 레코드)를 클릭합니다.

Counter Auto Reset (카운터 자동 재설정)

Counter Auto Reset (카운터 자동 재설정)을 클릭하여 페이지 카운터 재설정 사이의 시간 간격을 구성합니다. 일별, 주별 또는 월별 간격을 선택합니다.

✓ 관련 정보

- [Secure Function Lock 3.0](#)

SSL/TLS를 사용하여 안전하게 네트워크 제품 관리

- SSL/TLS 소개
- 인증서 및 웹 기반 관리
- 웹 기반 관리를 사용하여 네트워크 제품을 안전하게 관리
- BRAdmin Professional을 사용하여 네트워크 제품을 안전하게 관리(Windows)
- SSL/TLS를 사용하여 문서를 안전하게 인쇄

SSL/TLS 소개

SSL(Secure Socket Layer) 또는 TLS(Transport Layer Security)는 로컬 또는 광역 네트워크(LAN 또는 WAN)를 통해 송신되는 데이터를 효과적으로 보호하는 방법입니다. 인쇄 작업 등 네트워크를 통해 송신되는 데이터를 암호화하는 방식으로 작동하므로 누군가 데이터를 캡처하려고 해도 해당 데이터를 읽을 수 없습니다.

SSL/TLS는 유선 네트워크와 무선 네트워크 모두에서 구성할 수 있으며 WPA 키, 방화벽 등의 다른 보안 형태와 함께 사용할 수 있습니다.

✓ 관련 정보

- [SSL/TLS를 사용하여 안전하게 네트워크 제품 관리](#)
 - [SSL/TLS의 간략한 역사](#)
 - [SSL/TLS 사용의 이점](#)

SSL/TLS의 간략한 역사

SSL/TLS은 원래 웹 트래픽 정보, 특히 웹 브라우저와 서버 사이에 전달되는 데이터의 보안을 위해 개발되었습니다. 예를 들어, Internet Explorer를 사용하여 인터넷 뱅킹을 할 때 웹 브라우저에 https://와 작은 자물쇠 아이콘이 표시되면 SSL을 사용 중인 것입니다. SSL은 Telnet, 프린터 및 FTP 소프트웨어 등 다른 응용 프로그램에서 사용하는 범용 온라인 보안 솔루션으로 발전했습니다. 이렇게 보안 특화된 기능으로 인해 지금도 많은 온라인 판매업체와 은행에서 신용카드 번호, 고객 기록 등과 같은 중요 데이터 보안에 아직도 사용되고 있습니다.

SSL/TLS는 최고 수준의 암호화 기술을 사용하며 전세계 은행의 신뢰를 받고 있습니다.

✓ 관련 정보

- [SSL/TLS 소개](#)

SSL/TLS 사용의 이점

Brother 제품에서 SSL/TLS 사용 시 주요 이점은 권한이 없는 사용자가 제품에 전송된 데이터를 읽지 못하도록 IP 네트워크를 통한 보안 인쇄를 보장한다는 점입니다. SSL의 핵심 판매 포인트는 기밀 데이터를 안전하게 인쇄하는 데 사용할 수 있다는 것입니다. 예를 들어, 대기업의 인사과에서 정기적으로 급여 명세서를 인쇄하는 경우가 있습니다. 암호화되지 않은 상태로 이러한 급여 명세서에 포함된 데이터는 다른 네트워크 사용자가 쉽게 읽을 수 있습니다. 그러나 SSL/TLS를 사용할 경우 데이터를 캡처하려고 시도하면 어지러운 코드 페이지가 표시되고 실제 급여 명세서는 볼 수 없습니다.

✓ 관련 정보

- [SSL/TLS 소개](#)

인증서 및 웹 기반 관리

SSL/TLS를 사용하여 네트워크에 연결된 Brother 제품을 안전하게 관리하려면 인증서를 구성해야 합니다. 웹 기반 관리를 사용하여 인증서를 구성해야 합니다.

- 지원되는 보안 인증서 기능
- 인증서 생성 및 설치
- 여러 인증서 관리

지원되는 보안 인증서 기능

구입하신 Brother 제품은 여러 보안 인증서 사용을 지원하므로 관리, 인증 및 제품과의 통신을 안전하게 수행할 수 있습니다. 다음 보안 인증서 기능은 제품과 함께 사용할 수 있습니다.

- SSL/TLS 통신
- SMTP용 SSL 통신
- IEEE 802.1x 인증

Brother 제품은 다음을 지원합니다.

- 사전 설치된 인증서

제품에는 사전 설치된 자체 서명된 인증서가 있습니다. 이 인증서를 사용하면 다른 인증서를 생성하거나 설치하지 않고 SSL/TLS 통신을 사용할 수 있습니다.



사전 설치된 자체 서명 인증서는 특정 레벨까지 통신을 보호합니다. 보안 강화를 위해 신뢰할 수 있는 조직에서 발급된 인증서를 사용하는 것이 좋습니다.

- 자체 서명 인증서

이 인쇄 서버는 자체 인증서를 발급합니다. 이 인증서를 사용하면 CA의 다른 인증서를 생성하거나 설치하지 않고도 SSL/TLS 통신을 쉽게 사용할 수 있습니다.

- CA(인증 기관) 인증서

CA의 인증서를 설치하는 두 가지 방법이 있습니다. 이미 CA의 인증서가 있거나 신뢰할 수 있는 외부 CA에서 인증서를 사용하려는 경우:

- 인쇄 서버에서 CSR(인증서 서명 요청)을 사용하는 경우:
- 인증서와 개인 키를 가져오는 경우

- CA(인증 기관) 인증서

CA를 식별하고 개인 키를 소유하는 CA 인증서를 사용하려면 네트워크의 보안 기능을 구성하기 전에 CA에서 CA 인증서를 가져와야 합니다.



SSL/TLS 통신을 사용하려면 먼저 시스템 관리자에게 연락하는 것이 좋습니다.

- 인쇄 서버를 출고 시 기본 설정으로 되돌리면 설치된 인증서와 개인 키가 삭제됩니다. 인쇄 서버를 재설정 후 동일한 인증서와 개인 키를 유지하려면 인증서와 개인 키를 내보내고 인쇄 서버를 재설정 후 다음 인증서와 개인 키를 다시 설치하십시오.



관련 정보

- 인증서 및 웹 기반 관리

인증서 생성 및 설치

- 단계별 인증서 생성 및 설치 가이드
- 자체 서명된 인증서 생성 및 설치
- 인증 기관(CA)에서 발급한 인증서 생성 및 설치
- CA 인증서 가져오기 및 내보내기

단계별 인증서 생성 및 설치 가이드

보안 인증서를 선택하는 경우 자체 서명된 인증서를 사용하거나 인증 기관(CA)의 인증서를 사용하는 2가지 방법이 있습니다.

선택한 옵션에 따라 필요한 조치의 간단한 요약이 나와 있습니다.

옵션 1

자체 서명된 인증서

1. 웹 기반 관리를 사용하여 자체 서명된 인증서를 생성합니다.
2. 자체 서명된 인증서를 컴퓨터에 설치합니다.

옵션 2

CA의 인증서

1. 웹 기반 관리를 사용하여 CSR(Certificate Signing Request)을 생성합니다.
2. 웹 기반 관리를 사용하여 CA에서 발행한 인증서를 Brother 제품에 설치합니다.
3. 인증서를 컴퓨터에 설치합니다.



관련 정보

- 인증서 생성 및 설치

자체 서명된 인증서 생성 및 설치

- 자체 서명된 인증서 생성
- 관리자 권한을 사용하여 Windows 사용자용 자체 서명된 인증서를 설치합니다.
- 자체 서명된 인증서를 Brother 제품에 가져오기 및 내보내기

자체 서명된 인증서 생성

1. 웹 브라우저를 시작합니다.
2. “https://제품의 IP 주소”를 브라우저의 주소 표시줄에 입력합니다(여기서 “제품의 IP 주소”는 제품의 IP 주소입니다).

예:

https://192.168.1.2



- DNS (Domain Name System) 를 사용하거나 NetBIOS 이름을 실행한 경우 IP 주소 대신 “SharedPrinter” 같은 다른 이름을 입력할 수 있습니다.

- 예:

https://SharedPrinter

NetBIOS 이름을 실행한 경우 노드 이름을 사용할 수도 있습니다.

- 예:

https://brnxxxxxxxxxxxxx

NetBIOS 이름은 네트워크 구성 보고서에서 확인할 수 있습니다.

- Mac의 경우 **Status Monitor** 화면에서 제품의 아이콘을 클릭하여 웹 기반 관리에 액세스합니다.

3. 제품에 암호를 입력하라는 메시지가 표시되면 해당 암호를 입력한 다음 를 클릭합니다.
4. **Network (네트워크)** 탭을 클릭합니다.
5. **Security (보안)** 탭을 클릭합니다.
6. 왼쪽 탐색 표시줄에서 **Certificate (인증서)** 메뉴를 클릭합니다.
7. **Create Self-Signed Certificate (자체 서명 인증서 생성)**을 클릭합니다.
8. **Common Name (일반 이름)** 및 **Valid Date (유효 날짜)**를 입력합니다.
 - **Common Name (일반 이름)** 길이는 64바이트보다 짧아야 합니다. SSL/TLS 통신을 통해 본 제품에 액세스할 때 사용할 IP 주소, 노드 이름 또는 도메인 이름과 같은 식별자를 입력합니다. 노드 이름은 기본적으로 표시됩니다.
 - IPPS 또는 HTTPS 프로토콜을 사용하는 경우 자체 서명된 인증서에 사용했던 **Common Name (일반 이름)**과 다른 이름을 URL에 입력하면 경고가 나타납니다.
9. **Public Key Algorithm (공개 키 알고리즘)** 드롭다운 목록에서 설정을 선택합니다. 기본 설정은 **RSA(2048bit)** (RSA(2048비트))입니다.
10. **Digest Algorithm (다이제스트 알고리즘)** 드롭다운 목록에서 설정을 선택합니다. 기본 설정은 **SHA256**입니다.
11. **Submit (전송)**을 클릭합니다.
12. **Network (네트워크)** 탭을 클릭합니다.
13. 왼쪽 탐색 표시줄에서 **Protocol (프로토콜)** 메뉴를 클릭합니다.
14. **HTTP Server Settings (HTTP 서버 설정)**을 클릭합니다.
15. **Select the Certificate (인증서 선택)** 드롭다운 목록에서 구성하려는 인증서를 선택합니다.
16. **Submit (전송)**을 클릭합니다.
17. **Yes (예)**를 클릭하여 인쇄 서버를 다시 시작합니다.

자체 서명된 인증서가 생성되고 제품의 메모리에 저장됩니다.

SSL/TLS 통신을 사용하려면 자체 서명된 인증서를 컴퓨터에 설치해야 합니다.



관련 정보

- [자체 서명된 인증서 생성 및 설치](#)

관리자 권한을 사용하여 Windows 사용자용 자체 서명된 인증서를 설치합니다.

다음 단계는 Microsoft Internet Explorer에 적용됩니다. 또 다른 웹 브라우저를 사용하는 경우 웹 브라우저 문서를 참조하여 인증서 설치에 대한 도움을 받으십시오.

1. 다음 중 하나를 수행합니다.

- (Windows 7 및 Windows Server 2008)

 (시작) > 모든 프로그램을 클릭합니다.



- (Windows 8)

작업 표시줄에서  (Internet Explorer) 아이콘을 마우스 오른쪽 버튼으로 클릭합니다.

- (Windows 10 및 Windows Server 2016)

 > Windows 보조프로그램을 클릭합니다.

- (Windows Server 2012 및 Windows Server 2012 R2)

 (Internet Explorer)를 클릭한 다음 작업 표시줄에 나오는  (Internet Explorer) 아이콘을 마우스 오른쪽 버튼으로 클릭합니다.

2. Internet Explorer를 마우스 오른쪽 버튼으로 클릭한 다음 관리자 권한으로 실행을 클릭합니다.

 자세히 옵션이 나타나면 자세히를 클릭합니다.

사용자 계정 컨트롤 화면이 표시되면 예를 클릭합니다.

3. 브라우저의 주소 표시줄에 "http://제품의 IP 주소"를 입력하여 제품에 액세스합니다(여기서 "제품의 IP 주소"는 인증서에 지정된 제품의 IP 주소 또는 노드 이름입니다).
4. 이 웹 사이트를 계속 탐색합니다(권장하지 않음).를 클릭합니다.
5. 인증서 오류를 클릭한 다음 인증서 보기를 클릭합니다.

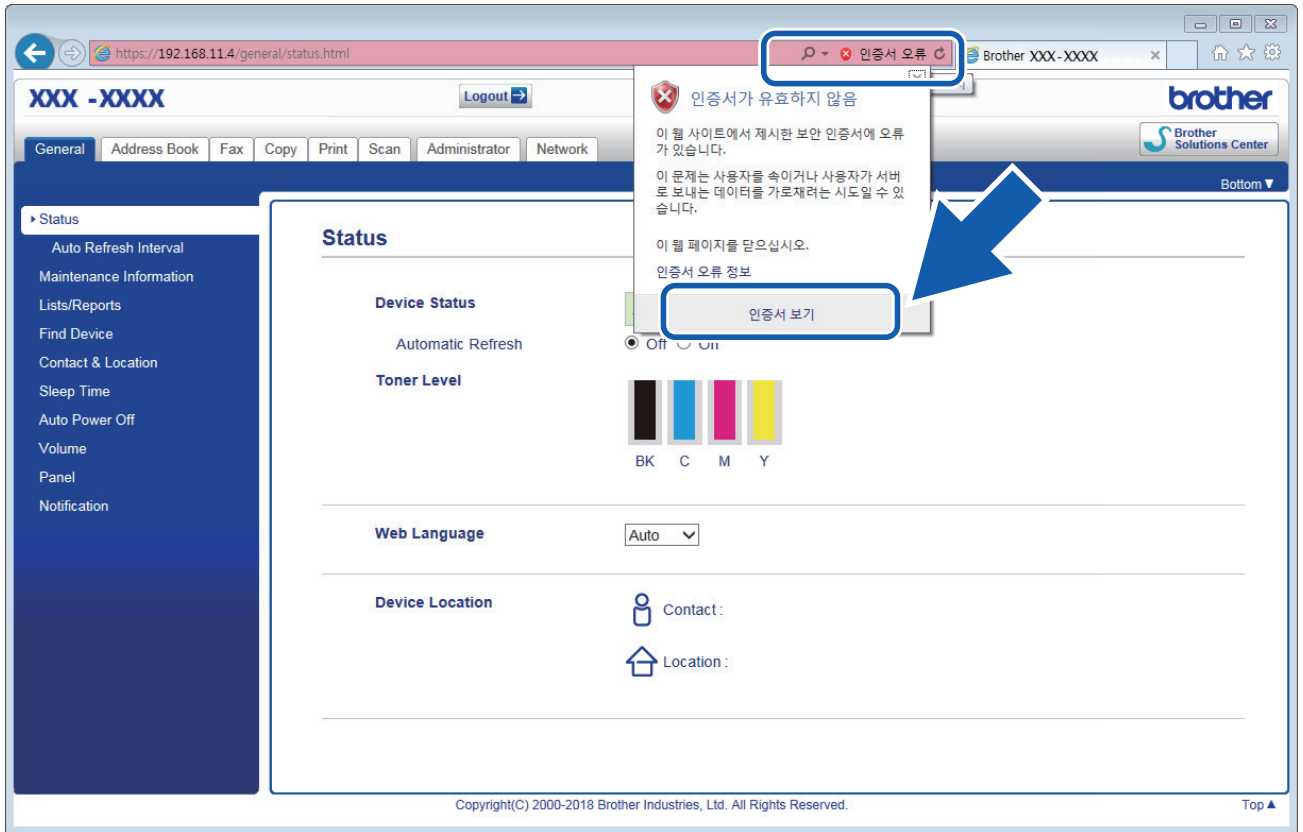

6. 인증서 설치...을 클릭합니다.
7. 인증서 가져오기 마법사가 나타나면 다음을 클릭합니다.
8. 모든 인증서를 다음 저장소에 저장을 선택한 다음 찾아보기...를 클릭합니다.
9. 신뢰할 수 있는 루트 인증 기관을 선택한 다음 확인을 클릭합니다.
10. 다음을 클릭합니다.
11. 마침을 클릭합니다.
12. 지문(엄지 손가락 지문)이 맞을 경우 예를 클릭합니다.
13. 확인을 클릭합니다.

이제 자체 서명 인증서가 컴퓨터에 설치되었으며, SSL/TLS 통신을 사용할 수 있습니다.

✓ 관련 정보

- 자체 서명된 인증서 생성 및 설치

자체 서명된 인증서를 Brother 제품에 가져오기 및 내보내기

자체 서명된 인증서를 Brother 제품에 저장하고 가져오거나 내보내기를 통해 관리할 수 있습니다.

- 자체 서명된 인증서 가져오기
- 자체 서명된 인증서 내보내기

자체 서명된 인증서 가져오기

1. 웹 브라우저를 시작합니다.
2. “https://제품의 IP 주소”를 브라우저의 주소 표시줄에 입력합니다(여기서 “제품의 IP 주소”는 제품의 IP 주소입니다).

예:

https://192.168.1.2



- DNS (Domain Name System) 를 사용하거나 NetBIOS 이름을 실행한 경우 IP 주소 대신 “SharedPrinter” 같은 다른 이름을 입력할 수 있습니다.

- 예:

https://SharedPrinter

NetBIOS 이름을 실행한 경우 노드 이름을 사용할 수도 있습니다.

- 예:

https://brnxxxxxxxxxxxxx

NetBIOS 이름은 네트워크 구성 보고서에서 확인할 수 있습니다.

- Mac의 경우 **Status Monitor** 화면에서 제품의 아이콘을 클릭하여 웹 기반 관리에 액세스합니다.

3. 제품에 암호를 입력하라는 메시지가 표시되면 해당 암호를 입력한 다음 를 클릭합니다.
4. **Network (네트워크)** 탭을 클릭합니다.
5. **Security (보안)** 탭을 클릭합니다.
6. 왼쪽 탐색 표시줄에서 **Certificate (인증서)** 메뉴를 클릭합니다.
7. **Import Certificate and Private Key (인증서 및 개인 키 가져오기)**을 클릭합니다.
8. 가져올 파일을 탐색합니다.
9. 파일이 암호화된 경우 암호를 입력한 다음, **Submit (전송)**을 클릭합니다.

자체 서명된 인증서를 제품에 가져옵니다.

SSL/TLS 통신을 사용하려면 자체 서명된 인증서를 컴퓨터에 설치해야 합니다. 네트워크 관리자에게 문의하십시오.



관련 정보

- 자체 서명된 인증서를 Brother 제품에 가져오기 및 내보내기

자체 서명된 인증서 내보내기

1. 웹 브라우저를 시작합니다.
2. “https://제품의 IP 주소”를 브라우저의 주소 표시줄에 입력합니다(여기서 “제품의 IP 주소”는 제품의 IP 주소입니다).

예:

https://192.168.1.2



- DNS (Domain Name System) 를 사용하거나 NetBIOS 이름을 실행한 경우 IP 주소 대신 “SharedPrinter” 같은 다른 이름을 입력할 수 있습니다.
 - 예:
https://SharedPrinter
- NetBIOS 이름을 실행한 경우 노드 이름을 사용할 수도 있습니다.
 - 예:
https://brnxxxxxxxxxxxx
- NetBIOS 이름은 네트워크 구성 보고서에서 확인할 수 있습니다.
- Mac의 경우 **Status Monitor** 화면에서 제품의 아이콘을 클릭하여 웹 기반 관리에 액세스합니다.

3. 제품에 암호를 입력하라는 메시지가 표시되면 해당 암호를 입력한 다음 를 클릭합니다.
4. **Network (네트워크)** 탭을 클릭합니다.
5. **Security (보안)** 탭을 클릭합니다.
6. 왼쪽 탐색 표시줄에서 **Certificate (인증서)** 메뉴를 클릭합니다.
7. **Certificate List (인증서 목록)**로 표시된 **Export (내보내기)**를 클릭합니다.
8. 파일을 암호화하려면 **Enter password (암호 입력)** 필드에 암호를 입력합니다.
Enter password (암호 입력) 필드가 비어 있으면, 출력 파일이 암호화되지 않습니다.
9. **Retype password (암호 다시 입력)** 필드에 암호를 입력한 다음 **Submit (전송)**를 클릭합니다.
10. **저장**을 클릭합니다.
11. 파일을 저장하려는 위치를 지정합니다.

자체 서명된 인증서를 컴퓨터로 내보냅니다.

컴퓨터에 자체 서명된 인증서를 가져올 수도 있습니다.



관련 정보

- 자체 서명된 인증서를 Brother 제품에 가져오기 및 내보내기

인증 기관(CA)에서 발급한 인증서 생성 및 설치

신뢰할 수 있는 외부 CA가 발급한 인증서가 있는 경우에는 인증서와 비밀 키를 제품에 저장하고 가져오기 및 내보내기를 통해 관리할 수 있습니다. 신뢰할 수 있는 외부 CA가 발급한 인증서가 없는 경우에는 CSR(Signing Request)을 생성하고, 인증의 위해 CA를 전송하고, 반환된 인증서를 제품에 설치하십시오.

- CSR(Certificate Signing Request) 생성
- Brother 제품에 인증서 설치
- 인증서와 개인 키 가져오기 및 내보내기

CSR(Certificate Signing Request) 생성

CSR(Certificate Signing Request)는 인증서 내에 포함된 인증 정보를 검증하기 위해 인증 기관(CA)으로 보내는 요청입니다.

CSR을 생성하기 전에 CA에서 발급한 루트 인증서를 컴퓨터에 설치하는 것이 좋습니다.

1. 웹 브라우저를 시작합니다.
2. “https://제품의 IP 주소”를 브라우저의 주소 표시줄에 입력합니다(여기서 “제품의 IP 주소”는 제품의 IP 주소입니다).

예:

https://192.168.1.2



- DNS (Domain Name System) 를 사용하거나 NetBIOS 이름을 실행한 경우 IP 주소 대신 “SharedPrinter” 같은 다른 이름을 입력할 수 있습니다.

- 예:

https://SharedPrinter

NetBIOS 이름을 실행한 경우 노드 이름을 사용할 수도 있습니다.

- 예:

https://brnxxxxxxxxxxxxxx

NetBIOS 이름은 네트워크 구성 보고서에서 확인할 수 있습니다.

- Mac의 경우 **Status Monitor** 화면에서 제품의 아이콘을 클릭하여 웹 기반 관리에 액세스합니다.

3. 제품에 암호를 입력하라는 메시지가 표시되면 해당 암호를 입력한 다음 를 클릭합니다.

4. **Network (네트워크)** 탭을 클릭합니다.
5. **Security (보안)** 탭을 클릭합니다.
6. 왼쪽 탐색 표시줄에서 **Certificate (인증서)** 메뉴를 클릭합니다.
7. **Create CSR (CSR 생성)**을 클릭합니다.
8. **Common Name (일반 이름)**을 입력하고(필수) **Organization (조직)**에 대한 다른 정보를 추가합니다(옵션).



- CA가 신분을 확인하고 외부에 입증하려면 근무하는 회사에 대한 자세한 정보가 필요합니다.
- **Common Name (일반 이름)** 길이는 64바이트보다 짧아야 합니다. SSL/TLS 통신을 통해 이 프린터에 액세스할 때 사용할 IP 주소, 노드 이름 또는 도메인 이름 같은 식별자를 입력합니다. 노드 이름은 기본적으로 표시됩니다. **Common Name (일반 이름)**은 필수입니다.
- 인증에 사용한 일반 이름과 다른 이름을 URL에 입력하면 경고가 나타납니다.
- **Organization (조직)**, **Organization Unit (조직 구성 단위)**, **City/Locality (구/군/시)** 및 **State/Province (시/도)** 길이는 64바이트보다 짧아야 합니다.
- **Country/Region (국가/지역)**은 2글자 ISO 3166 국가 코드여야 합니다.
- X.509v3 인증서 확장을 구성하는 경우 **Configure extended partition (확장 파티션 구성)** 확인란을 선택한 다음 **Auto (Register IPv4) (자동(IPv4 등록))** 또는 **Manual (수동)**을 선택합니다.

9. **Public Key Algorithm (공개 키 알고리즘)** 드롭다운 목록에서 설정을 선택합니다. 기본 설정은 **RSA(2048bit) (RSA(2048비트))**입니다.

10. **Digest Algorithm (다이제스트 알고리즘)** 드롭다운 목록에서 설정을 선택합니다. 기본 설정은 **SHA256**입니다.

11. **Submit (전송)**을 클릭합니다.

CSR이 화면에 나타납니다. CSR을 파일로 저장하고, 인증 기관에서 제공한 온라인 CSR 형식으로 복사 및 붙여넣기합니다.

12. **Save (저장)**을 클릭합니다.



- CSR을 CA로 전송하는 방법은 CA 정책을 따르십시오.
- Windows Server 2008/2012/2012 R2/2016의 엔터프라이즈 루트 CA를 사용하는 경우, 클라이언트 인증서를 안전하게 생성하려면 인증서 템플릿에 웹 서버 사용을 권장합니다. EAP-TLS 인증을 사용하는 IEEE 802.1x 환경에서 클라이언트 인증서를 작성하는 경우, 인증서 템플릿에 사용자 사용을 권장합니다. 자세한 내용은 Brother 지원 웹 사이트의 모델 **FAQ 및 문제 해결** 페이지로 이동하십시오 (support.brother.com)에서 해당 모델의 페이지로 이동하십시오. "SSL"을 검색합니다.



관련 정보

- 인증 기관(CA)에서 발급한 인증서 생성 및 설치

Brother 제품에 인증서 설치

CA의 인증서를 수신한 경우 아래 단계를 따라 인쇄 서버에 설치합니다.

제품의 CSR에서 발행된 인증서만 제품에 설치할 수 있습니다. 또 다른 CSR을 생성하려면, 생성하기 전에 인증서가 설치되어 있는지 확인하십시오. 인증서를 기기에 설치한 이후에만 또 다른 CSR을 생성하십시오. 그렇지 않으면 설치 전에 만든 CSR가 무효화됩니다.

1. 웹 브라우저를 시작합니다.
2. “https://제품의 IP 주소”를 브라우저의 주소 표시줄에 입력합니다(여기서 “제품의 IP 주소”는 제품의 IP 주소입니다).

예:

https://192.168.1.2



- DNS (Domain Name System) 를 사용하거나 NetBIOS 이름을 실행한 경우 IP 주소 대신 “SharedPrinter” 같은 다른 이름을 입력할 수 있습니다.

- 예:

https://SharedPrinter

NetBIOS 이름을 실행한 경우 노드 이름을 사용할 수도 있습니다.

- 예:

https://brnxxxxxxxxxxxxx

NetBIOS 이름은 네트워크 구성 보고서에서 확인할 수 있습니다.

- Mac의 경우 **Status Monitor** 화면에서 제품의 아이콘을 클릭하여 웹 기반 관리에 액세스합니다.

3. 제품에 암호를 입력하라는 메시지가 표시되면 해당 암호를 입력한 다음 를 클릭합니다.

4. **Network (네트워크)** 탭을 클릭합니다.
5. **Security (보안)** 탭을 클릭합니다.
6. 왼쪽 탐색 표시줄에서 **Certificate (인증서)** 메뉴를 클릭합니다.
7. **Install Certificate (인증서 설치)**을 클릭합니다.
8. CA에서 발생한 인증서가 포함된 파일을 탐색하고 **Submit (전송)**를 클릭합니다.
인증서가 성공적으로 생성되고 제품 메모리에 저장되었습니다.

SSL/TLS 통신을 사용하려면 CA의 루트 인증서를 컴퓨터에 설치해야 합니다. 네트워크 관리자에게 문의하십시오.



관련 정보

- [인증 기관\(CA\)에서 발급한 인증서 생성 및 설치](#)

인증서와 개인 키 가져오기 및 내보내기

인증서와 개인 키를 제품에 저장하고 가져오거나 내보내기를 통해 관리합니다.

- 인증서 및 개인 키 가져오기
- 인증서 및 개인 키 내보내기

인증서 및 개인 키 가져오기

1. 웹 브라우저를 시작합니다.
2. “https://제품의 IP 주소”를 브라우저의 주소 표시줄에 입력합니다(여기서 “제품의 IP 주소”는 제품의 IP 주소입니다).

예:

https://192.168.1.2



- DNS (Domain Name System) 를 사용하거나 NetBIOS 이름을 실행한 경우 IP 주소 대신 “SharedPrinter” 같은 다른 이름을 입력할 수 있습니다.

- 예:

https://SharedPrinter

NetBIOS 이름을 실행한 경우 노드 이름을 사용할 수도 있습니다.

- 예:

https://brnxxxxxxxxxxxxx

NetBIOS 이름은 네트워크 구성 보고서에서 확인할 수 있습니다.

- Mac의 경우 **Status Monitor** 화면에서 제품의 아이콘을 클릭하여 웹 기반 관리에 액세스합니다.

3. 제품에 암호를 입력하라는 메시지가 표시되면 해당 암호를 입력한 다음 를 클릭합니다.
4. **Network (네트워크)** 탭을 클릭합니다.
5. **Security (보안)** 탭을 클릭합니다.
6. 왼쪽 탐색 표시줄에서 **Certificate (인증서)** 메뉴를 클릭합니다.
7. **Import Certificate and Private Key (인증서 및 개인 키 가져오기)**을 클릭합니다.
8. 가져올 파일을 탐색합니다.
9. 파일이 암호화된 경우 암호를 입력한 다음, **Submit (전송)**을 클릭합니다.

인증서 및 개인 키를 제품으로 가져옵니다.

SSL/TLS 통신을 사용하려면 CA의 루트 인증서를 컴퓨터에 설치해야 합니다. 네트워크 관리자에게 문의하십시오.



관련 정보

- 인증서와 개인 키 가져오기 및 내보내기

인증서 및 개인 키 내보내기

1. 웹 브라우저를 시작합니다.
2. “https://제품의 IP 주소”를 브라우저의 주소 표시줄에 입력합니다(여기서 “제품의 IP 주소”는 제품의 IP 주소입니다).

예:

https://192.168.1.2



- DNS (Domain Name System) 를 사용하거나 NetBIOS 이름을 실행한 경우 IP 주소 대신 “SharedPrinter” 같은 다른 이름을 입력할 수 있습니다.

- 예:

https://SharedPrinter

NetBIOS 이름을 실행한 경우 노드 이름을 사용할 수도 있습니다.

- 예:

https://brnxxxxxxxxxxxxx

NetBIOS 이름은 네트워크 구성 보고서에서 확인할 수 있습니다.

- Mac의 경우 **Status Monitor** 화면에서 제품의 아이콘을 클릭하여 웹 기반 관리에 액세스합니다.

3. 제품에 암호를 입력하라는 메시지가 표시되면 해당 암호를 입력한 다음  를 클릭합니다.
4. **Network (네트워크)** 탭을 클릭합니다.
5. **Security (보안)** 탭을 클릭합니다.
6. 왼쪽 탐색 표시줄에서 **Certificate (인증서)** 메뉴를 클릭합니다.
7. **Certificate List (인증서 목록)**로 표시된 **Export (내보내기)**를 클릭합니다.
8. 파일을 암호화하려면 암호를 입력합니다.
암호를 비워 두면 출력이 암호화되지 않습니다.
9. 확인을 위해 암호를 다시 입력한 다음, **Submit (전송)**을 클릭합니다.
10. **저장**을 클릭합니다.
11. 파일을 저장하려는 위치를 지정합니다.

인증서 및 개인 키를 제품으로 내보냅니다.

컴퓨터에 인증서를 가져올 수도 있습니다.



관련 정보

- 인증서와 개인 키 가져오기 및 내보내기

CA 인증서 가져오기 및 내보내기

구입하신 Brother 제품에서 CA 인증서를 가져오거나 내보내거나 저장할 수 있습니다.

- CA 인증서 가져오기
- CA 인증서 내보내기

CA 인증서 가져오기

1. 웹 브라우저를 시작합니다.
2. “https://제품의 IP 주소”를 브라우저의 주소 표시줄에 입력합니다(여기서 “제품의 IP 주소”는 제품의 IP 주소입니다).

예:

https://192.168.1.2



- DNS (Domain Name System) 를 사용하거나 NetBIOS 이름을 실행한 경우 IP 주소 대신 “SharedPrinter” 같은 다른 이름을 입력할 수 있습니다.

- 예:

https://SharedPrinter

NetBIOS 이름을 실행한 경우 노드 이름을 사용할 수도 있습니다.

- 예:

https://brnxxxxxxxxxxxxx

NetBIOS 이름은 네트워크 구성 보고서에서 확인할 수 있습니다.

- Mac의 경우 **Status Monitor** 화면에서 제품의 아이콘을 클릭하여 웹 기반 관리에 액세스합니다.

3. 제품에 암호를 입력하라는 메시지가 표시되면 해당 암호를 입력한 다음  를 클릭합니다.
4. **Network (네트워크)** 탭을 클릭합니다.
5. **Security (보안)** 탭을 클릭합니다.
6. **CA Certificate (CA 인증서)**을 클릭합니다.
7. **Import CA Certificate (CA 인증서 가져오기)**을 클릭합니다.
8. 가져올 파일을 탐색합니다.
9. **Submit (전송)**을 클릭합니다.



관련 정보

- [CA 인증서 가져오기 및 내보내기](#)

CA 인증서 내보내기

1. 웹 브라우저를 시작합니다.
2. “https://제품의 IP 주소”를 브라우저의 주소 표시줄에 입력합니다(여기서 “제품의 IP 주소”는 제품의 IP 주소입니다).

예:

https://192.168.1.2



- DNS (Domain Name System) 를 사용하거나 NetBIOS 이름을 실행한 경우 IP 주소 대신 “SharedPrinter” 같은 다른 이름을 입력할 수 있습니다.

- 예:

https://SharedPrinter

NetBIOS 이름을 실행한 경우 노드 이름을 사용할 수도 있습니다.

- 예:

https://brnxxxxxxxxxxxxx

NetBIOS 이름은 네트워크 구성 보고서에서 확인할 수 있습니다.

- Mac의 경우 **Status Monitor** 화면에서 제품의 아이콘을 클릭하여 웹 기반 관리에 액세스합니다.

3. 제품에 암호를 입력하라는 메시지가 표시되면 해당 암호를 입력한 다음 를 클릭합니다.
4. **Network (네트워크)** 탭을 클릭합니다.
5. **Security (보안)** 탭을 클릭합니다.
6. **CA Certificate (CA 인증서)**을 클릭합니다.
7. 내보낼 인증서를 선택하고 **Export (내보내기)**를 클릭합니다.
8. **Submit (전송)**을 클릭합니다.
9. **저장**을 클릭합니다.
10. 내보낸 인증서를 저장할 컴퓨터의 장소를 지정하고 저장합니다.



관련 정보

- [CA 인증서 가져오기 및 내보내기](#)

여러 인증서 관리

여러 인증서 기능을 사용하면 웹 기반 관리를 통해 구입하신 제품에 설치된 인증서를 각각 관리할 수 있습니다. 웹 기반 관리에서 **Certificate (인증서)** 또는 **CA Certificate (CA 인증서)** 화면으로 이동하여 인증서 내용을 확인하거나 인증서를 삭제하거나 내보낼 수 있습니다.

	Brother 제품에 저장되는 최대 인증서 수
자체 서명 인증서 또는 CA 인증서	5
CA Certificate (CA 인증서)	5

허용된 개수보다 하나 적은 인증서를 저장하여 인증서가 만료될 경우에 대비한 예약 공간을 확보하는 것이 좋습니다. 인증서가 만료되면 새 인증서를 따로 남겨둔 예약 공간으로 가져온 다음 만료된 인증서를 삭제하십시오. 그러면 구성 오류가 방지됩니다.



- HTTPS/IPPS, IEEE 802.1x 또는 Signed PDF를 사용하는 경우에는 사용 중인 인증서를 선택해야 합니다.
- SSL을 SMTP 통신에 사용하는 경우에는 인증서를 선택하지 않아도 됩니다. 필요한 인증서가 자동으로 선택됩니다.



관련 정보

- [인증서 및 웹 기반 관리](#)

웹 기반 관리를 사용하여 네트워크 제품을 안전하게 관리

네트워크 제품을 안전하게 관리하려면 보안 프로토콜이 있는 관리 유틸리티를 사용해야 합니다.

보안 관리를 위해 HTTPS 프로토콜을 사용하는 것이 좋습니다. 이 프로토콜을 사용하려면 제품에서 HTTPS를 실행해야 합니다.



- HTTPS 프로토콜은 기본값으로 활성화됩니다.
- 웹 기반 관리 화면을 사용하여 HTTPS 프로토콜 설정을 변경할 수 있습니다.

1. 웹 브라우저를 시작합니다.
2. 브라우저의 주소 표시줄에 "https://Common Name"을 입력합니다(여기서 "Common Name"은 인증서에 할당된 공통 이름이고, IP 주소, 노드 이름 또는 도메인 이름일 수 있습니다).
3. 제품에 암호를 입력하라는 메시지가 표시되면 해당 암호를 입력한 다음 를 클릭합니다.
4. 이제 HTTPS를 사용하여 제품에 액세스할 수 있습니다.



- SNMPv3 프로토콜을 사용하는 경우 다음 단계를 따릅니다.
- SNMP 설정은 BRAdmin Professional을 사용하여 변경할 수도 있습니다.

5. Network (네트워크) 탭을 클릭합니다.
6. Protocol (프로토콜)을 클릭합니다.
7. SNMP 설정이 실행되고 있는지 확인한 다음, Advanced Settings (고급 설정)을 클릭합니다.
8. SNMP 설정을 구성합니다.

SNMP Mode of Operation (SNMP 작동 모드)에 대한 세 가지 옵션이 있습니다.

- **SNMP v1/v2c read-write access (SNMP v1/v2c 읽기-쓰기 액세스)**
이 모드에서 인쇄 서버는 SNMP 프로토콜 버전 1과 버전 2c를 사용합니다. 이 모드에서는 모든 Brother 응용 프로그램을 사용할 수 있습니다. 그러나 이 모드는 사용자를 인증하지 않고 데이터가 암호화되지 않기 때문에 안전하지 않습니다.
- **SNMPv3 read-write access and v1/v2c read-only access (SNMPv3 읽기-쓰기 액세스 및 v1/v2c 읽기 전용 액세스)**
이 모드에서는 인쇄 서버가 SNMP 프로토콜 버전 3의 읽기-쓰기 액세스 및 버전 1과 버전 2c의 읽기 전용 액세스를 사용합니다.



SNMPv3 read-write access and v1/v2c read-only access (SNMPv3 읽기-쓰기 액세스 및 v1/v2c 읽기 전용 액세스) 모드를 사용하는 경우, 인쇄 서버에 액세스하는 일부 Brother 응용 프로그램(예: BRAdmin Light)이 버전 1과 버전 2c의 읽기 전용 액세스만 인증하기 때문에 올바르게 작동하지 않을 수 있습니다. 모든 응용 프로그램을 사용하려면 **SNMP v1/v2c read-write access (SNMP v1/v2c 읽기-쓰기 액세스)** 모드를 사용하십시오.

- **SNMPv3 read-write access (SNMPv3 읽기-쓰기 액세스)**
이 모드에서는 인쇄 서버가 SNMP 프로토콜의 버전 3을 사용합니다. 인쇄 서버를 안전하게 관리하려면 이 모드를 사용하십시오.



SNMPv3 read-write access (SNMPv3 읽기-쓰기 액세스) 모드를 사용하는 경우 다음 사항을 주의하십시오.

- 인쇄 서버를 관리하기 위해 BRAdmin Professional 또는 웹 기반 관리만 사용할 수 있습니다.
- BRAdmin Professional을 제외한 SNMPv1/v2c를 사용하는 모든 응용 프로그램은 제한됩니다. SNMPv1/v2c 응용 프로그램을 사용하려면 **SNMPv3 read-write access and v1/v2c read-only access (SNMPv3 읽기-쓰기 액세스 및 v1/v2c 읽기 전용 액세스)** 또는 **SNMP v1/v2c read-write access (SNMP v1/v2c 읽기-쓰기 액세스)** 모드를 사용하십시오.

9. Submit (전송)을 클릭합니다.

 관련 정보

- SSL/TLS를 사용하여 안전하게 네트워크 제품 관리
-

BRAdmin Professional을 사용하여 네트워크 제품을 안전하게 관리 (Windows)

BRAdmin Professional을 사용하려면 다음과 같이 해야 합니다.

- BRAdmin Professional 최신 버전을 사용합니다. Brother 솔루션 센터(support.brother.com)에서 해당 모델의 **다운로드** 페이지로 이동합니다.
- BRAdmin Professional 및 웹 기반 관리를 함께 사용하는 경우 웹 기반 관리에서 HTTPS를 사용하십시오.
- 이전 및 신규 인쇄 서버 혼용 그룹을 BRAdmin Professional을 사용하여 관리하는 경우 각 그룹에서 서로 다른 암호를 사용하십시오. 그러면 더 새로운 인쇄 서버에서 보안이 유지됩니다.



- "이전 인쇄 서버"는 NC-2000 시리즈, NC-2100p, NC-3100h, NC-3100s, NC-4100h, NC-5100h, NC-5200h, NC-6100h, NC-6200h, NC-6300h, NC-6400h, NC-8000, NC-100h, NC-110h, NC-120w, NC-130h, NC-140w, NC-8100h, NC-9100h, NC-7100w, NC-7200w 및 NC-2200w를 의미합니다.



관련 정보

- [SSL/TLS를 사용하여 안전하게 네트워크 제품 관리](#)

SSL/TLS를 사용하여 문서를 안전하게 인쇄

IPP 프로토콜을 사용하여 문서를 안전하게 인쇄하기 위해 IPPS 프로토콜을 사용할 수 있습니다.

1. 웹 브라우저를 시작합니다.
2. “https://제품의 IP 주소”를 브라우저의 주소 표시줄에 입력합니다(여기서 “제품의 IP 주소”는 제품의 IP 주소입니다).

예:

https://192.168.1.2



- DNS (Domain Name System) 를 사용하거나 NetBIOS 이름을 실행한 경우 IP 주소 대신 “SharedPrinter” 같은 다른 이름을 입력할 수 있습니다.

- 예:

https://SharedPrinter

NetBIOS 이름을 실행한 경우 노드 이름을 사용할 수도 있습니다.

- 예:

https://brnxxxxxxxxxxxxx

NetBIOS 이름은 네트워크 구성 보고서에서 확인할 수 있습니다.

- Mac의 경우 **Status Monitor** 화면에서 제품의 아이콘을 클릭하여 웹 기반 관리에 액세스합니다.

3. 제품에 암호를 입력하라는 메시지가 표시되면 해당 암호를 입력한 다음 를 클릭합니다.
4. **Network (네트워크)** 탭을 클릭합니다.
5. **Protocol (프로토콜)**를 클릭합니다. **IPP** 확인란이 선택되었는지 확인합니다.



IPP 확인란이 선택되지 않은 경우 **IPP** 확인란을 선택한 다음, **Submit (전송)**를 클릭합니다.

제품을 다시 시작하여 구성을 활성화합니다.

제품을 재시작한 후 제품의 웹 페이지로 돌아가서 **Network (네트워크)** 탭을 클릭한 다음, **Protocol (프로토콜)**을 클릭합니다.

6. **HTTP Server Settings (HTTP 서버 설정)**을 클릭합니다.
7. IPP에서 **HTTPS (Port 443)** 확인란을 선택한 다음 **Submit (전송)**을 클릭합니다.
8. 제품을 다시 시작하여 구성을 활성화합니다.

IPPS를 사용하여 통신하면 인쇄 서버에 대한 무단 액세스를 막을 수 없습니다.



관련 정보

- [SSL/TLS를 사용하여 안전하게 네트워크 제품 관리](#)

안전하게 이메일 송신

- 웹 기반 관리를 사용하여 이메일 송신 구성
- 사용자 인증을 통해 이메일 송신
- SSL/TLS를 사용하여 안전하게 이메일 송신

웹 기반 관리를 사용하여 이메일 송신 구성

웹 기반 관리를 사용하여 사용자 인증으로 보안 이메일 전송을 구성하거나 SSL/TLS를 사용하여 이메일을 전송하는 것이 좋습니다.

1. 웹 브라우저를 시작합니다.
2. “https://제품의 IP 주소”를 브라우저의 주소 표시줄에 입력합니다(여기서 “제품의 IP 주소”는 제품의 IP 주소입니다).
예:
https://192.168.1.2
3. 제품에 암호를 입력하라는 메시지가 표시되면 해당 암호를 입력한 다음 를 클릭합니다.
4. **Network (네트워크)** 탭을 클릭합니다.
5. 왼쪽 탐색 표시줄에서 **Protocol (프로토콜)** 메뉴를 클릭합니다.
6. **SMTP** 필드에서 **Advanced Setting (고급 설정)**을 클릭하고 **SMTP**의 상태가 **Enabled (사용)**인지 확인합니다.
7. **SMTP** 설정을 구성합니다.
 - 구성 후 테스트 이메일을 송신하여 이메일 설정이 올바른지 확인할 수 있습니다.
 - SMTP 서버 설정을 모를 경우 네트워크 관리자나 ISP(인터넷 서비스 공급자)에게 문의하십시오.
8. 완료되면 **Submit (전송)**을 클릭합니다.
Test Send E-mail Configuration (이메일 전송 구성 테스트) 대화 상자가 나타납니다.
9. 대화 상자의 안내에 따라 현재 설정을 테스트합니다.

관련 정보

- [안전하게 이메일 송신](#)

사용자 인증을 통해 이메일 송신

구입하신 Brother 제품은 SMTP-AUTH 방법을 사용하여 사용자 인증이 필요한 이메일 서버를 통해 이메일을 송신합니다. 이 방법은 권한 없는 사용자가 이메일 서버에 액세스하지 못하게 합니다.

이메일 알림 및 이메일 보고서에 대해 SMTP-AUTH 방법을 사용할 수 있습니다(특정 모델의 경우에만 사용 가능).



웹 기반 관리를 사용하여 SMTP 인증을 구성하는 것이 좋습니다.

이메일 서버 설정

이메일 서버에서 사용된 방법과 일치하도록 구입하신 제품의 SMTP 인증 방법을 구성해야 합니다. 이메일 서버 설정에 대한 자세한 내용은 네트워크 관리자나 ISP(인터넷 서비스 공급자)에게 문의하십시오.



SMTP 서버 인증을 사용하도록 설정하려면 SMTP의 웹 기반 관리 **Server Authentication Method (서버 인증 방법)** 화면에서 **SMTP-AUTH**를 선택해야 합니다.



관련 정보

- [안전하게 이메일 송신](#)

SSL/TLS를 사용하여 안전하게 이메일 송신

Brother 제품은 SSL/TLS 통신 방법을 지원합니다. SSL/TLS 통신을 사용하는 이메일 서버를 사용하려면 다음 설정을 구성해야 합니다.



웹 기반 관리를 사용하여 SSL/TLS를 구성하는 것이 좋습니다.

서버 인증서 확인

SSL/TLS에서 SSL 또는 TLS를 선택하는 경우 **Verify Server Certificate (서버 인증서 확인)** 확인란이 자동으로 선택됩니다.



- 서버 인증서를 확인하기 전에 서버 인증서에 서명한 CA에서 발급된 CA 인증서를 가져와야 합니다. 네트워크 관리자 또는 ISP(인터넷 서비스 공급자)에게 문의하여 CA 인증서 가져오기가 필요한지 확인하십시오.
- 서버 인증서를 확인할 필요가 없으면 **Verify Server Certificate (서버 인증서 확인)** 확인란의 선택을 취소하십시오.

포트 번호

SSL 또는 TLS를 선택하면 **Port (포트)** 값이 프로토콜과 일치하도록 변경됩니다. 포트 번호를 수동으로 변경하려면 **SSL/TLS** 설정을 선택한 후 포트 번호를 입력하십시오.

이메일 서버에서 사용된 방법과 일치하도록 구입하신 제품의 통신 방법을 구성해야 합니다. 이메일 서버 설정에 대한 자세한 내용은 네트워크 관리자나 ISP에게 문의하십시오.

대부분의 경우 안전하게 웹메일 서비스를 하려면 다음과 같은 설정이 필요합니다.

SMTP	Port (포트)	25
	Server Authentication Method (서버 인증 방법)	SMTP-AUTH
	SSL/TLS	TLS



관련 정보

- [안전하게 이메일 송신](#)

유선 또는 무선 네트워크에서 IEEE 802.1x 인증 사용

- IEEE 802.1x 인증이란?
- 웹 기반 관리(웹 브라우저)를 사용하여 유선 또는 무선 네트워크용 IEEE 802.1x 인증 구성
- IEEE 802.1x 인증 방법

IEEE 802.1x 인증이란?

IEEE 802.1x는 인증되지 않은 네트워크 장치로부터의 액세스를 제한하는 유선 및 무선 네트워크를 위한 IEEE 표준입니다. Brother 제품(인증 요청자)은 액세스 포인트 또는 허브를 통해 RADIUS 서버(인증 서버)에 인증 요청을 전송합니다. 요청이 RADIUS 서버에 확인된 후에는 본 제품이 네트워크에 액세스할 수 있습니다.

관련 정보

- 유선 또는 무선 네트워크에서 IEEE 802.1x 인증 사용

웹 기반 관리(웹 브라우저)를 사용하여 유선 또는 무선 네트워크용 IEEE 802.1x 인증 구성

- EAP-TLS 인증을 사용하여 제품을 구성하는 경우 구성을 시작하기 전에 CA에서 발행한 클라이언트 인증서를 설치해야 합니다. 클라이언트 인증서에 대해서는 네트워크 관리자에게 문의하십시오. 인증서를 두 개 이상 설치한 경우에는 사용할 인증서 이름을 기록해 두는 것이 좋습니다.
- 서버 인증서를 확인하기 전에 서버 인증서에 서명한 CA에서 발급된 CA 인증서를 가져와야 합니다. 네트워크 관리자 또는 ISP(인터넷 서비스 공급자)에게 문의하여 CA 인증서 가져오기가 필요한지 확인하십시오.

 다음을 사용하여 IEEE 802.1x 인증을 구성할 수도 있습니다.

- BRAdmin Professional(유선 및 무선 네트워크)
- 제어판의 무선 설정 마법사(무선 네트워크)
- 설치 디스크의 무선 설정 마법사(무선 네트워크)

1. 웹 브라우저를 시작합니다.
2. “https://제품의 IP 주소”를 브라우저의 주소 표시줄에 입력합니다(여기서 “제품의 IP 주소”는 제품의 IP 주소입니다).

예:

https://192.168.1.2

 DNS (Domain Name System) 를 사용하거나 NetBIOS 이름을 실행한 경우 IP 주소 대신 “SharedPrinter” 같은 다른 이름을 입력할 수 있습니다.

- 예:

https://SharedPrinter

NetBIOS 이름을 실행한 경우 노드 이름을 사용할 수도 있습니다.

- 예:

https://brnxxxxxxxxxxxx

NetBIOS 이름은 네트워크 구성 보고서에서 확인할 수 있습니다.

- Mac의 경우 **Status Monitor** 화면에서 제품의 아이콘을 클릭하여 웹 기반 관리에 액세스합니다.

3. 제품에 암호를 입력하라는 메시지가 표시되면 해당 암호를 입력한 다음  를 클릭합니다.

4. **Network (네트워크)** 탭을 클릭합니다.

5. 다음 중 하나를 수행합니다.

옵션	설명
유선 네트워크	Wired (유선) 탭을 클릭한 다음 왼쪽 탐색 모음에서 Wired 802.1x Authentication (유선 802.1x 인증) 을 선택합니다.
무선 네트워크	Wireless (무선) 탭을 클릭한 다음 왼쪽 탐색 모음에서 Wireless (Enterprise) (무선(엔터프라이즈)) 을 선택합니다.

6. IEEE 802.1x 인증 설정을 구성합니다.



- 유선 네트워크에 IEEE 802.1x 인증을 실행하려면 **Wired 802.1x Authentication (유선 802.1x 인증)** 페이지의 **Wired 802.1x status (유선 802.1x 상태)**에서 **Enabled (실행)**를 선택합니다.
- EAP-TLS 인증을 사용하는 경우 **Client Certificate (클라이언트 인증서)** 드롭다운 목록에서 확인을 위해 설치된 클라이언트 인증서(인증서 이름으로 표시)를 선택해야 합니다.
- EAP-FAST, PEAP, EAP-TTLS 또는 EAP-TLS 인증을 선택한 경우 **Server Certificate Verification (서버 인증서 확인)** 드롭다운 목록에서 확인 방법을 선택할 수 있습니다. 서버 인증서를 서명한 CA에서 발행하고 미리 제품으로 가져온 CA 인증서를 사용하여 서버 인증서를 검증합니다.

Server Certificate Verification (서버 인증서 확인) 드롭다운 목록에서 다음과 같은 확인 방법 중 하나를 선택합니다.

옵션	설명
No Verification (확인 안 함)	서버 인증서를 항상 신뢰할 수 있습니다. 확인을 수행하지 않습니다.
CA Cert. (CA 인증서)	서버 인증서를 서명한 CA에서 발행한 CA 인증서를 사용하여 서버 인증서의 CA 신뢰도를 확인하는 확인 방법입니다.
CA Cert. + ServerID (CA 인증서 + 서버ID)	공통 이름을 확인하는 확인 방법 ¹ 을 확인하는 방법입니다.

7. 구성을 마쳤으면 **Submit (전송)**를 클릭합니다.

유선 네트워크의 경우: 구성된 다음 제품을 IEEE 802.1x 지원 네트워크에 연결합니다. 몇 분 후에 네트워크 구성 보고서를 인쇄하여 <Wired IEEE 802.1x> 상태를 확인합니다.

옵션	설명
Success	유선 IEEE 802.1x 기능이 설정되고 성공적으로 인증되었습니다.
Failed	유선 IEEE 802.1x 기능은 설정되었지만 인증은 실패했습니다.
Off	유선 IEEE 802.1x 기능을 사용할 수 없습니다.



관련 정보

- 유선 또는 무선 네트워크에서 IEEE 802.1x 인증 사용

¹ 공통 이름 확인은 서버 인증서의 공통 이름을 **Server ID (서버 ID)**에 대해 구성된 문자열과 비교합니다. 이 방법을 사용하기 전에 시스템 관리자에게 서버 인증서의 공통 이름에 대해 문의한 다음 **Server ID (서버 ID)**를 구성하십시오.

IEEE 802.1x 인증 방법

LEAP (무선 네트워크)

LEAP(Lightweight Extensible Authentication Protocol)는 Cisco Systems, Inc.에서 개발하고 특허권을 보유한 EAP 방식으로, 인증에 사용자 ID와 암호를 사용합니다.

EAP-FAST

EAP-FAST(Extensible Authentication Protocol-Flexible Authentication via Secured Tunneling)는 Cisco Systems, Inc.에서 개발되었으며, 인증에 사용자 ID와 암호를 사용하고 대칭 키 알고리즘을 사용하여 터널링된 인증 프로세스를 구성합니다.

Brother 제품은 다음과 같은 내부 인증 방법을 지원합니다.

- EAP-FAST/NONE
- EAP-FAST/MS-CHAPv2
- EAP-FAST/GTC

EAP-MD5 (유선 네트워크)

EAP-MD5(Extensible Authentication Protocol-Message Digest Algorithm 5)는 챌린지-응답 인증에 사용자 ID와 암호를 사용합니다.

PEAP

PEAP(Protected Extensible Authentication Protocol)는 Cisco Systems, Inc., Microsoft Corporation 및 RSA Security에서 개발한 EAP 방식 버전입니다. PEAP는 사용자 ID 및 암호를 전송하기 위해 클라이언트와 인증 서버 간에 암호화된 SSL(Secure Sockets Layer)/TLS(Transport Layer Security) 터널을 생성합니다. PEAP는 서버와 클라이언트 사이의 상호 인증을 제공합니다.

Brother 제품은 다음과 같은 내부 인증을 지원합니다.

- PEAP/MS-CHAPv2
- PEAP/GTC

EAP-TTLS

EAP-TTLS(Extensible Authentication Protocol-Tunneled Transport Layer Security)는 Funk Software 및 Certicom에서 개발되었습니다. EAP-TTLS는 사용자 ID 및 암호 전송을 위해 클라이언트와 인증 서버 간에 PEAP와 유사한 암호화된 SSL 터널을 생성합니다. EAP-TTLS는 서버와 클라이언트 사이의 상호 인증을 제공합니다.

Brother 제품은 다음과 같은 내부 인증을 지원합니다.

- EAP-TTLS/CHAP
- EAP-TTLS/MS-CHAP
- EAP-TTLS/MS-CHAPv2
- EAP-TTLS/PAP

EAP-TLS

EAP-TLS(Extensible Authentication Protocol-Transport Layer Security)를 사용하려면 클라이언트와 인증 서버 모두에서 디지털 인증서 인증이 필요합니다.

✓ 관련 정보

- [유선 또는 무선 네트워크에서 IEEE 802.1x 인증 사용](#)

네트워크에 인쇄 로그 저장

- 네트워크에 로그 저장 개요
- 웹 기반 관리를 사용하여 네트워크 설정에 인쇄 로그 저장 구성
- 네트워크에 인쇄 로그 저장의 오류 감지 설정 사용
- Secure Function Lock 3.0으로 네트워크에 인쇄 로그 저장 사용

네트워크에 로그 저장 개요

네트워크에 인쇄 로그 저장 기능을 사용하면 CIFS(일반 인터넷 파일 시스템) 프로토콜을 사용하여 Brother 제품의 인쇄 로그 파일을 네트워크 서버에 저장할 수 있습니다. 모든 인쇄 작업에 대한 ID, 인쇄 작업 유형, 작업 이름, 사용자 이름, 날짜, 시간, 인쇄된 페이지 수를 기록할 수 있습니다. CIFS는 TCP/IP에서 실행되는 프로토콜로 네트워크 상의 컴퓨터가 인트라넷 또는 인터넷을 통해 파일을 공유할 수 있도록 합니다.

다음과 같은 인쇄 기능이 인쇄 로그에 기록됩니다.

- 컴퓨터의 인쇄 작업
- USB 다이렉트 인쇄
- 복사
- 수신된 팩스(지원되는 모델만 해당)
- Web Connect Print(지원되는 모델에만 해당)



- 네트워크에 인쇄 로그 저장 기능은 Kerberos 인증 및 NTLMv2 인증을 지원합니다. SNTP 프로토콜(네트워크 시간 서버)을 구성하거나 제어판에서 인증에 대한 날짜, 시간 및 시간대를 정확히 설정해야 합니다.
- 파일을 서버에 저장할 때 파일 유형을 TXT 또는 CSV로 설정할 수 있습니다.





관련 정보

- [네트워크에 인쇄 로그 저장](#)

웹 기반 관리를 사용하여 네트워크 설정에 인쇄 로그 저장 구성

1. 웹 브라우저를 시작합니다.
2. “https://제품의 IP 주소”를 브라우저의 주소 표시줄에 입력합니다(여기서 “제품의 IP 주소”는 제품의 IP 주소입니다).
예:
https://192.168.1.2
3. 제품에 암호를 입력하라는 메시지가 표시되면 해당 암호를 입력한 다음 를 클릭합니다.
4. Administrator (관리자) 탭을 클릭합니다.
5. Store Print Log to Network (네트워크에 인쇄 로그 저장) 메뉴를 클릭합니다.
6. Print Log (인쇄 로그) 필드에서 On (켜짐)을 클릭합니다.
7. 다음 설정을 구성합니다.

옵션	설명
Network Folder Path (네트워크 폴더 경로)	CIFS 서버에서 로그를 저장할 대상 폴더를 입력합니다(예: WWComputerName WSharedFolder).
File Name (파일 이름)	인쇄 로그에 사용하려는 파일 이름을 입력합니다(최대 32자).
File Type (파일 형식)	인쇄 로그 파일 유형에 대해 TXT 또는 CSV 옵션을 선택합니다.
Auth. Method (인증 방법)	<p>CIFS 서버에 액세스하는 데 필요한 인증 방법, 즉 Auto (자동), Kerberos 또는 NTLMv2를 선택합니다. Kerberos는 단일 로그인을 사용하여 장치 또는 개인이 네트워크 서버에 자신의 ID를 안전하게 입증할 수 있도록 하는 인증 프로토콜입니다. NTLMv2는 Windows에서 서버에 로그인하는 데 사용되는 인증 방법입니다.</p> <ul style="list-style-type: none"> • Auto (자동): Auto (자동)를 선택하는 경우, NTLMv2가 인증 방법에 사용됩니다. • Kerberos: Kerberos 인증만 사용하려면 Kerberos 옵션을 선택합니다. • NTLMv2: NTLMv2 인증만 사용하려면 NTLMv2 옵션을 선택합니다. <p> 및 NTLMv2 인증의 경우 Date&Time (날짜 및 시간) 설정 또는 SNTP 프로토콜(네트워크 시간 서버) 및 DNS 서버도 구성해야 합니다. Kerberos</p> <ul style="list-style-type: none"> • 제품의 제어판에서 [날짜 및 시간] 설정을 구성할 수도 있습니다.
Username (사용자 이름)	<p>인증용 사용자 이름을 입력합니다(최대 96자).</p> <p> 사용자 이름이 도메인의 일부인 경우 user@domain 또는 domainWuser 스타일 중 하나로 사용자 이름을 입력합니다.</p>
Password (암호)	인증용 암호를 입력합니다(최대 32자).
Kerberos Server Address (Kerberos 서버 주소)(필요한 경우)	KDC 호스트 주소(예: kerberos.example.com, 최대 64자) 또는 IP 주소(예: 192.168.56.189)를 입력합니다.
Error Detection Setting (오류 감지 설정)	네트워크 오류로 인해 인쇄 로그를 서버에 저장할 수 없는 경우에 취할 조치를 선택합니다.

8. **Connection Status (연결 상태)** 필드에서 마지막 로그 상태를 확인할 수 있습니다.



제품의 LCD에서 오류 상태를 확인할 수도 있습니다.

9. **Submit (전송)**를 클릭하여 **네트워크에 대한 테스트 인쇄 로그** 페이지를 표시합니다.

설정을 테스트하려면 **Yes (예)**를 클릭해도 다음 단계로 이동합니다.

테스트를 생략하려면 **번호**를 클릭합니다. 설정이 자동으로 전송됩니다.

10. 제품이 설정을 테스트합니다.

11. 설정이 승인되면 화면에 **Test OK (테스트 정상)**가 나타납니다.

Test Error (테스트 오류)가 나타나면 모든 설정을 확인한 다음 **Submit (전송)**를 클릭하여 테스트 페이지를 다시 표시합니다.



관련 정보

- [네트워크에 인쇄 로그 저장](#)

네트워크에 인쇄 로그 저장의 오류 감지 설정 사용

오류 감지 설정을 사용하여 네트워크 오류로 인해 인쇄 로그를 서버에 저장할 수 없는 경우 취할 조치를 결정합니다.

1. 웹 브라우저를 시작합니다.
2. "https://제품의 IP 주소"를 브라우저의 주소 표시줄에 입력합니다(여기서 "제품의 IP 주소"는 제품의 IP 주소입니다).
예:
https://192.168.1.2
3. 제품에 암호를 입력하라는 메시지가 표시되면 해당 암호를 입력한 다음 를 클릭합니다.
4. Administrator (관리자) 탭을 클릭합니다.
5. 왼쪽 탐색 표시줄에서 Store Print Log to Network (네트워크에 인쇄 로그 저장) 메뉴를 클릭합니다.
6. Error Detection Setting (오류 감지 설정) 섹션에서 Cancel Print (인쇄 취소) 또는 Ignore Log & Print (로그 무시 & 인쇄) 옵션을 선택합니다.

옵션	설명
Cancel Print (인쇄 취소)	Cancel Print (인쇄 취소) 옵션을 선택하면 인쇄 로그를 서버에 저장할 수 없는 경우 인쇄 작업이 취소됩니다.



Cancel Print (인쇄 취소) 옵션을 선택한 경우에도 수신된 팩스는 인쇄됩니다.

Ignore Log & Print (로그 무시 & 인쇄)	Ignore Log & Print (로그 무시 & 인쇄) 옵션을 선택하면 인쇄 로그를 서버에 저장할 수 없는 경우에도 설명서가 인쇄됩니다. 인쇄 로그 저장 기능이 복구되면 인쇄 로그는 다음과 같이 기록됩니다.
---------------------------------	-------------------------------------------------------------------------------------------------------------------------

```

Id, Type, Job Name, User Name, Date, Time, Print Pages, Color Pages
1, Print (xxxxxxx), "Document01.doc", "user01", 03/03/20xx, 14:01:32, 52, 21
2, Print (xxxxxxx), "Document02.doc", "user01", 03/03/20xx, 14:45:30, ?, ?
3, <Error>, ?, ?, ?, ?, ?
4, Print (xxxxxxx), "Report01.xls", "user02", 03/03/20xx, 19:30:40, 4, 4
    
```

- a. 인쇄 종료 시 로그를 저장할 수 없으면 인쇄된 페이지 수를 제외한 인쇄 로그가 기록됩니다.
- b. 인쇄 시작 및 종료 시 인쇄 로그를 저장할 수 없으면 작업의 인쇄 로그가 기록되지 않습니다. 기능이 복구되면 오류가 로그에 반영됩니다.

7. Submit (전송)를 클릭하여 네트워크에 대한 테스트 인쇄 로그 페이지를 표시합니다.
설정을 테스트하려면 Yes (예)를 클릭해도 다음 단계로 이동합니다.
테스트를 생략하려면 번호를 클릭합니다. 설정이 자동으로 전송됩니다.
8. 제품이 설정을 테스트합니다.
9. 설정이 승인되면 화면에 Test OK (테스트 정상)가 나타납니다.
Test Error (테스트 오류)가 나타나면 모든 설정을 확인한 다음 Submit (전송)를 클릭하여 테스트 페이지를 다시 표시합니다.



관련 정보

- 네트워크에 인쇄 로그 저장

Secure Function Lock 3.0으로 네트워크에 인쇄 로그 저장 사용

Secure Function Lock 3.0이 활성화되면 복사, Fax RX, Web Connect 인쇄 및 USB 다이렉트 인쇄(사용 가능한 경우)에 등록된 사용자 이름이 네트워크에 인쇄 로그 저장 보고서에 기록됩니다.

```
Id, Type, Job Name, User Name, Date, Time, Print Pages, Color Pages
1, Copy, -, -, 04/04/20xx, 09:05:12, 3, 3
2, Fax, -, -, 04/04/20xx, 09:45:30, 5, 0
3, Copy, -, "BOB", 04/04/20xx, 10:20:30, 4, 0
4, Fax, -, "BOB", 04/04/20xx, 10:35:12, 3, 0
5, USB Direct, -, "JOHN", 04/04/20xx, 11:15:43, 6, 6
```

✓ 관련 정보

- 네트워크에 인쇄 로그 저장

모바일/웹 연결

- Brother Web Connect
- Google Cloud Print
- AirPrint
- Windows용 모바일 인쇄
- Mopria[®] Print Service
- 모바일 장치용 Brother iPrint&Scan
- NFC(Near-Field Communication)

Brother Web Connect

관련 모델: MFC-L3710CW/MFC-L3735CDN/MFC-L3745CDW/MFC-L3750CDW/MFC-L3770CDW

- [Brother Web Connect 개요](#)
- [Brother Web Connect와 함께 사용되는 온라인 서비스](#)
- [Brother Web Connect 사용 조건](#)
- [Brother Web Connect 설정](#)
- [Brother Web Connect를 사용하여 스캔 및 업로드](#)
- [Brother Web Connect를 사용하여 문서 다운로드 및 인쇄](#)
- [클라우드나 이메일로 팩스 전달](#)

Brother Web Connect 개요

관련 모델: MFC-L3710CW/MFC-L3735CDN/MFC-L3745CDW/MFC-L3750CDW/MFC-L3770CDW

특정 웹사이트는 사용자가 웹사이트에서 이미지 및 파일을 업로드 및 볼 수 있는 서비스를 제공합니다. Brother 제품은 이미지를 스캔하여 이러한 서비스로 업로드하고 또한 이미 이러한 서비스에 업로드된 이미지를 다운로드 및 인쇄할 수 있습니다.

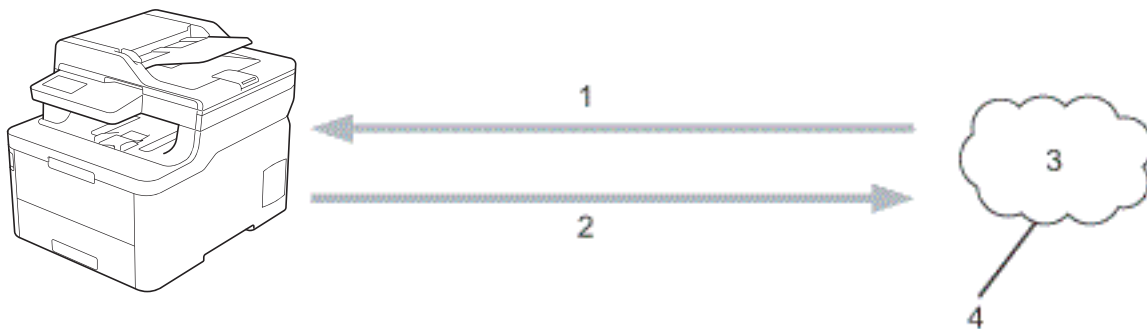

1. 인쇄
2. 스캔
3. 사진, 이미지, 문서 및 기타 파일
4. 웹 서비스

Brother Web Connect를 사용하려면 구입하신 Brother 제품이 유선 또는 무선 연결을 통해 인터넷에 액세스할 수 있는 네트워크에 연결되어 있어야 합니다.

프록시 서버를 사용하는 네트워크 환경의 경우, 제품도 프록시 서버를 사용하도록 구성해야 합니다. 네트워크 구성에 대해 잘 모르면 네트워크 관리자와 상의하십시오.



프록시 서버는 인터넷과 인터넷에 직접 연결되지 않은 컴퓨터 간의 중간 매개체 역할을 하는 컴퓨터입니다.

✓ 관련 정보

- [Brother Web Connect](#)

Brother Web Connect와 함께 사용되는 온라인 서비스

관련 모델: MFC-L3710CW/MFC-L3735CDN/MFC-L3745CDW/MFC-L3750CDW/MFC-L3770CDW

Brother Web Connect를 사용하여 Brother 제품에서 액세스 가능한 서비스는 다음과 같습니다.

Brother Web Connect를 사용하려면 사용할 온라인 서비스에 계정이 있어야 합니다. 아직 계정이 없으면 컴퓨터를 사용하여 해당 서비스의 웹 사이트에 액세스하고 계정을 만드십시오.

Brother Creative Center는 계정이 없어도 사용할 수 있습니다.

Google Drive™

온라인 문서 저장, 편집, 공유 및 파일 동기화 서비스입니다.

URL: drive.google.com

Evernote®

온라인 파일 저장 및 관리 서비스입니다.

URL: www.evernote.com

Dropbox

온라인 파일 저장, 공유 및 동기화 서비스입니다.

URL: www.dropbox.com

OneDrive

온라인 파일 저장, 공유 및 관리 서비스입니다.

URL: onedrive.live.com

Box

온라인 문서 편집 및 공유 서비스입니다.

URL: www.box.com

OneNote

온라인 문서 편집 및 공유 서비스입니다.

URL: www.onenote.com

Brother Creative Center

Brother 제품에서 인쇄할 수 있는 축하 카드, 브로셔 및 달력 등 다양한 템플릿(특정 국가에서만 사용 가능)을 제공하는 웹 사이트입니다.

www.brother.com/creativecenter

이러한 서비스에 대한 자세한 내용은 해당 서비스 웹 사이트를 참조하십시오.

다음은 각 Brother Web Connect 기능을 사용할 수 있는 파일 유형을 설명하는 표입니다.

액세스 가능한 서비스	Google Drive™ Evernote® Dropbox OneDrive Box OneNote	Brother Creative Center
이미지 다운로드 및 인쇄	JPEG PDF DOCX XLSX PPTX ¹	(인쇄 전용)

액세스 가능한 서비스	Google Drive™ Evernote® Dropbox OneDrive Box OneNote	Brother Creative Center
스캔 이미지 업로드	JPEG PDF ² DOCX XLSX PPTX TIFF XPS	-
온라인 서비스로 팩스 전달 (특정 모델의 경우에만 사용 가능)	JPEG PDF TIFF	-

1 DOC/XLS/PPT 형식은 이미지 다운로드 및 인쇄에도 사용할 수 있습니다.

2 업로드된 스캔 이미지의 경우 PDF에는 검색 가능한 PDF, 서명된 PDF, 보안 PDF 및 PDF/A가 포함됩니다.



(홍콩, 대만 및 한국의 경우)

Brother Web Connect에서는 영어로 작성된 파일 이름만 지원합니다. 현지 언어로 이름이 지정된 파일은 다운로드되지 않습니다.



관련 정보

- [Brother Web Connect](#)

Brother Web Connect 사용 조건

관련 모델: MFC-L3710CW/MFC-L3735CDN/MFC-L3745CDW/MFC-L3750CDW/MFC-L3770CDW

- Brother Web Connect 사용을 위한 Brother 소프트웨어 설치
- Brother 제품의 제어판을 사용하여 프록시 서버 설정 구성
- 웹 기반 관리를 사용하여 프록시 서버 설정 구성

Brother Web Connect 사용을 위한 Brother 소프트웨어 설치

관련 모델: MFC-L3710CW/MFC-L3735CDN/MFC-L3745CDW/MFC-L3750CDW/MFC-L3770CDW

Brother Web Connect를 처음 설치하려면 인터넷에 액세스할 수 있고 Brother 제품의 소프트웨어가 설치된 컴퓨터가 필요합니다.

Windows

Brother 소프트웨어를 설치하고 기기를 무선 또는 유선 네트워크에 연결하려면 **빠른 설정 가이드**를 참조하십시오.

Mac

전체 드라이버 및 소프트웨어 패키지를 설치하려면 Brother 솔루션 센터(support.brother.com)에서 해당 모델의 다운로드 페이지로 이동하십시오.



관련 정보



- [Brother Web Connect 사용 조건](#)

Brother 제품의 제어판을 사용하여 프록시 서버 설정 구성

관련 모델: MFC-L3710CW/MFC-L3735CDN/MFC-L3745CDW/MFC-L3750CDW/MFC-L3770CDW

네트워크에서 프록시 서버를 사용하는 경우 제품에서 다음 프록시 서버 버정보를 구성해야 합니다.

- 프록시 서버 주소
- 포트 번호
- User Name (사용자 이름)
- 암호

1.  [설정] > [모든 설정] > [네트워크] > [웹 연결 설정] > [프록시 설정] > [프록시 연결] > [설정] 을 누릅니다.
2. 설정할 옵션을 누르고 프록시 서버 정보를 입력합니다.
3.  을 누릅니다.

관련 정보

- [Brother Web Connect 사용 조건](#)

웹 기반 관리를 사용하여 프록시 서버 설정 구성

관련 모델: MFC-L3710CW/MFC-L3735CDN/MFC-L3745CDW/MFC-L3750CDW/MFC-L3770CDW

네트워크에서 프록시 서버를 사용하는 경우 웹 기반 관리를 사용하여 다음 프록시 서버 정보를 구성해야 합니다.

- 프록시 서버 주소
- 포트 번호
- User Name (사용자 이름)
- 암호



Windows의 경우에는 Microsoft Internet Explorer 11/Microsoft Edge, Mac의 경우에는 Safari 10/11을 사용하는 것이 좋습니다. 사용하는 브라우저에서 자바스크립트와 쿠키가 항상 실행되는지 확인하십시오.

1. 웹 브라우저를 시작합니다.
2. “https://제품의 IP 주소”를 브라우저의 주소 표시줄에 입력합니다(여기서 “제품의 IP 주소”는 제품의 IP 주소입니다).
예:
https://192.168.1.2
3. 제품에 암호를 입력하라는 메시지가 표시되면 해당 암호를 입력한 다음 를 클릭합니다.
4. **Network (네트워크)** 탭을 클릭합니다.
5. 왼쪽 탐색 표시줄에서 **Protocol (프로토콜)** 메뉴를 클릭합니다.
6. -2146826265 확인란을 선택했는지 확인한 다음 **Submit (전송)**을 클릭합니다.
7. -2146826265 필드에서 **Advanced Settings (고급 설정)**을 클릭합니다.
8. 프록시 서버 정보를 입력합니다.
9. **Submit (전송)**을 클릭합니다.



관련 정보

- [Brother Web Connect 사용 조건](#)

Brother Web Connect 설정

관련 모델: MFC-L3710CW/MFC-L3735CDN/MFC-L3745CDW/MFC-L3750CDW/MFC-L3770CDW

- [Brother Web Connect 설정 개요](#)
- [Brother Web Connect를 사용하기 전에 각 온라인 서비스에서 계정 생성](#)
- [Brother Web Connect 액세스 권한 신청](#)
- [Brother Web Connect용으로 Brother 제품에 계정 등록](#)
- [Brother CreativeCenter에 맞게 Brother Web Connect 설정](#)

Brother Web Connect 설정 개요

관련 모델: MFC-L3710CW/MFC-L3735CDN/MFC-L3745CDW/MFC-L3750CDW/MFC-L3770CDW

다음 절차를 사용하여 Brother Web Connect 설정을 구성합니다(Brother CreativeCenter를 사용하는 경우 이 절차가 필요하지 않음).

단계 1: 사용할 서비스에서 계정을 만듭니다.

컴퓨터를 사용하여 서비스의 웹 사이트에 액세스하고 계정을 만듭니다. (계정이 이미 있으면 추가 계정을 만들 필요가 없습니다.)

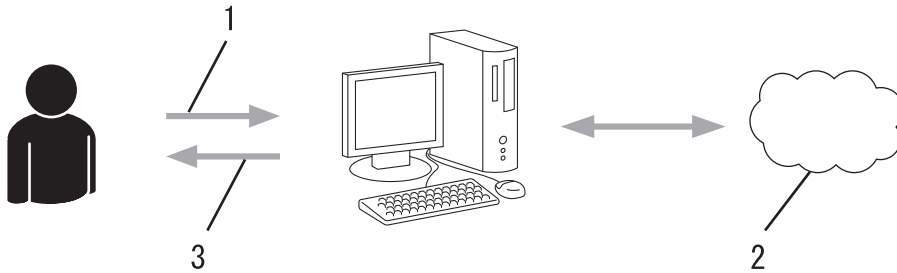

1. 사용자 등록
2. 웹 서비스
3. 계정 획득

2단계: Brother Web Connect 액세스 권한을 신청합니다.

컴퓨터를 사용하여 Brother Web Connect 액세스를 시작하고 임시 ID를 가져옵니다.

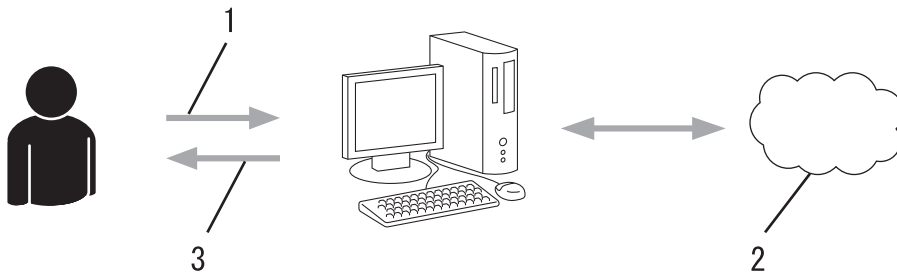

1. 계정 정보 입력
2. Brother Web Connect 응용 프로그램 페이지
3. 임시 ID 획득

단계 3: 사용할 서비스에 액세스할 수 있도록 제품에 계정 정보를 등록합니다.

임시 ID를 입력하여 제품에서 서비스를 실행합니다. 제품에 표시할 원하는 계정 이름을 지정한 다음, 사용하는 경우 PIN을 입력합니다.

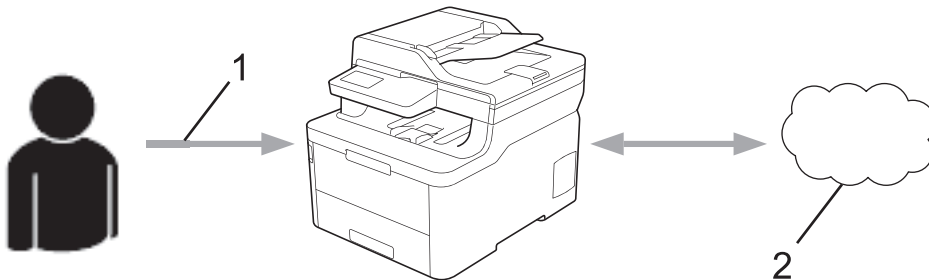

1. 임시 ID 입력
2. 웹 서비스

이제 Brother 제품에서 서비스를 사용할 수 있습니다.

 **관련 정보**

- [Brother Web Connect 설정](#)
-

Brother Web Connect를 사용하기 전에 각 온라인 서비스에서 계정 생성

관련 모델: MFC-L3710CW/MFC-L3735CDN/MFC-L3745CDW/MFC-L3750CDW/MFC-L3770CDW

Brother Web Connect를 사용하여 온라인 서비스에 액세스하려면 해당 온라인 서비스 계정이 있어야 합니다. 아직 계정이 없으면 컴퓨터를 통해 해당 서비스 웹 사이트에 액세스하여 계정을 만드십시오. 계정을 만들었으면 로그인하여 컴퓨터로 계정을 한 번 사용한 다음 Brother Web Connect 기능을 사용하십시오. 그렇지 않으면 Brother Web Connect를 사용하여 서비스에 액세스하지 못할 수 있습니다.

이미 계정이 있으면 추가 계정을 만들지 않아도 됩니다.

사용할 온라인 서비스에서 계정 생성을 완료한 후에는 Brother Web Connect 액세스를 신청합니다.



게스트로 서비스를 사용할 경우 계정을 만들지 않아도 됩니다. 게스트 사용자는 특정 서비스만 사용할 수 있습니다. 사용할 서비스에 게스트 사용자 옵션이 없는 경우에는 계정을 만들어야 합니다.



관련 정보





- [Brother Web Connect 설정](#)

Brother Web Connect 액세스 권한 신청

관련 모델: MFC-L3710CW/MFC-L3735CDN/MFC-L3745CDW/MFC-L3750CDW/MFC-L3770CDW

Brother Web Connect를 사용하여 온라인 서비스에 액세스하려면 먼저 Brother 소프트웨어가 설치된 컴퓨터를 사용하여 Brother Web Connect 액세스를 신청해야 합니다.

1. Brother Web Connect 응용 프로그램 웹 사이트에 액세스합니다.

옵션	설명
Windows 7	 (시작) > 모든 프로그램 > Brother > Brother Utilities를 클릭한 다음 드롭다운 목록을 클릭하고 모델 이름을 선택합니다(선택되지 않은 경우). 왼쪽 탐색 표시줄에서 세부 작업 을 클릭한 다음 Brother Web Connect 를 클릭합니다.
Windows 8 Windows 10	 (Brother Utilities)를 시작하고 드롭다운 목록을 클릭한 다음 구입하신 모델 이름을 아직 선택하지 않았으면 선택합니다. 왼쪽 탐색 표시줄에서 세부 작업 을 클릭한 다음 Brother Web Connect 를 클릭합니다.
Windows 8.1	마우스를 시작 화면 왼쪽 하단 모서리로 이동하고  를 클릭합니다(터치 기반 장치를 사용하는 경우 시작 화면 하단에서 위로 스크롤하여 앱 화면으로 이동).  (Brother Utilities)를 클릭하고 드롭다운 목록을 클릭한 다음 구입하신 모델 이름을 아직 선택하지 않았으면 선택합니다. 왼쪽 탐색 표시줄에서 세부 작업 을 클릭한 다음 Brother Web Connect 를 클릭합니다.
Mac	Finder 모음, 응용 프로그램 > Brother > 유틸리티 > Brother Web Connect에서 이동 을 클릭합니다.



또한 웹 사이트에 직접 액세스할 수도 있습니다.

웹 브라우저의 주소 표시줄에 bwc.brother.com을 입력합니다.

Brother Web Connect 페이지가 실행됩니다.

2. 사용하려는 서비스를 선택합니다.

Get connected with Brother Web Connect

Click on one of the following services to be used on your machine to obtain a temporary ID. Business versions of the web services are also supported including: OneDrive for business, Dropbox for business, Google apps for work, Evernote business and Box for business.

OneNote

OneDrive

Box

Connect to Google Drive™

EVERNOTE

Dropbox

실제 화면은 위에 표시된 화면과 다를 수 있습니다.

3. 화면 지침에 따라 액세스 권한을 신청합니다.

완료되면 임시 ID가 나타납니다.

Get connected with Brother Web Connect

Finished the registration.

Please enter the following temporary ID on the LCD screen of your machine.

Temporary ID (11 digits)

XXX XXXX XXXX

NOTE : The temporary ID will expire in 24 hours.

4. 제품에 계정을 등록할 때 사용할 수 있도록 이 임시 ID를 적습니다. 임시 ID는 24시간 동안 유효합니다.
5. 웹 브라우저를 닫습니다.

이제 Brother Web Connect 액세스 ID가 있으므로 제품에 이 ID를 등록하고 나서 해당 제품을 사용하여 사용할 웹 서비스에 액세스합니다.

✓ 관련 정보

- [Brother Web Connect 설정](#)

관련 내용:

- [Brother Web Connect용으로 Brother 제품에 계정 등록](#)

Brother Web Connect용으로 Brother 제품에 계정 등록

관련 모델: MFC-L3710CW/MFC-L3735CDN/MFC-L3745CDW/MFC-L3750CDW/MFC-L3770CDW

Brother Web Connect를 사용하여 원하는 서비스에 액세스할 수 있도록 Brother Web Connect 계정 정보를 입력하고 제품을 구성해야 합니다.

- 제품에 계정을 등록하려면 Brother Web Connect 액세스를 신청해야 합니다.
- 계정을 등록하기 전에 올바른 날짜 및 시간이 제품에 설정되어 있는지 확인합니다.

1. 스크롤하여 [웹] 옵션을 표시합니다.
2. [웹]을 누릅니다.



- 인터넷 연결에 관한 정보가 제품의 LCD에 나타나면 정보를 읽고 [OK]를 누릅니다. 이 정보를 다시 표시하려는 경우 [예]를 누릅니다.
- 가끔 Brother Web Connect의 기능에 대한 업데이트 또는 알림 내용이 LCD에 나타나기도 합니다. 정보를 읽고 [OK]를 누릅니다.

3. 라이선스 계약과 관련된 정보가 나타나면 버튼을 선택한 다음 화면 지침을 따릅니다.
4. 등록할 서비스를 선택합니다.
5. 서비스 이름을 누릅니다.
6. Brother Web Connect에 관한 정보가 나타나면 [OK]을 누릅니다.
7. [Register/Delete Account (계정 등록/삭제)]을 누릅니다.
8. [Register Account (계정 등록)]을 누릅니다.
Brother Web Connect 액세스를 신청했을 때 수신된 임시 ID를 입력하라는 메시지가 제품에 표시됩니다.
9. [OK]을 누릅니다.
10. LCD를 통해 ID를 입력합니다.
11. [OK]을 누릅니다.



입력한 정보가 액세스 신청 시 수신된 임시 ID와 일치하지 않거나 임시 ID가 만료된 경우 LCD에 오류 메시지가 나타납니다. 임시 ID를 올바르게 입력하거나 액세스를 다시 신청하여 새 임시 ID를 수신합니다.

LCD에 표시할 계정 이름을 입력하라는 메시지가 표시됩니다.

12. [OK]을 누릅니다.
13. LCD를 통해 이름을 입력합니다.
14. [OK]을 누릅니다.
15. 다음 중 하나를 수행합니다.
 - 계정에 대한 PIN을 설정하려면 [예]를 누릅니다. (PIN을 사용하면 권한 없는 사용자가 계정에 액세스하지 못하게 합니다.) 4자리 번호를 입력한 다음 [OK]를 누릅니다.
 - PIN을 설정하지 않으려면 [아니요]를 누릅니다.
16. 입력한 계정 정보가 나타나면 올바른지 확인합니다.
17. [예]를 눌러 입력한 정보를 등록합니다.
18. [OK]을 누릅니다.
19. 을 누릅니다.

등록이 완료되었으며, 제품은 이제 서비스에 액세스할 수 있습니다.



관련 정보

- [Brother Web Connect 설정](#)

관련 내용:

- [Brother Web Connect 액세스 권한 신청](#)

Brother CreativeCenter에 맞게 Brother Web Connect 설정

관련 모델: MFC-L3710CW/MFC-L3735CDN/MFC-L3745CDW/MFC-L3750CDW/MFC-L3770CDW

Brother Web Connect는 자동으로 Brother CreativeCenter와 함께 작동하도록 설정되어 있습니다. www.brother.com/creativecenter에서 제공하는 일정, 명함, 포스트 및 축하 카드를 만들 때 구성을 하지 않아도 됩니다.



Brother CreativeCenter는 일부 국가에서 사용할 수 없습니다.



관련 정보

- [Brother Web Connect 설정](#)

Brother Web Connect를 사용하여 스캔 및 업로드

관련 모델: MFC-L3710CW/MFC-L3735CDN/MFC-L3745CDW/MFC-L3750CDW/MFC-L3770CDW

컴퓨터를 사용하여 스캔한 사진과 문서를 웹 페이지에 직접 업로드하십시오.

- JPEG 파일 스캔 및 업로드 시 흑백 스캔은 불가능합니다.
- Searchable PDF 또는 Microsoft Office 파일을 스캔 및 업로드하는 경우 흑백 및 회색조 스캔은 불가능합니다.
- JPEG 파일을 스캔 및 업로드할 경우 각 페이지는 별도의 파일로 업로드됩니다.
- 업로드된 문서는 **From_BrotherDevice** 앨범에 저장됩니다.

업로드할 수 있는 크기 또는 문서 수 같은 제한에 관한 정보는 해당 서비스의 웹 사이트를 참조하십시오.

Secure Function Lock 기능(특정 모델에만 제공) 때문에 제한된 웹 연결 사용자인 경우 스캔한 데이터를 업로드할 수 없습니다.

1. 문서를 로드합니다.
2. 스크롤하여 [웹] 옵션을 표시합니다.
3. [웹]을 누릅니다.



- 또한 [스캔] > [웹으로]을 누를 수 있습니다.
- 인터넷 연결에 관한 정보가 제품의 LCD에 나타나면 정보를 읽고 [OK]를 누릅니다. 이 정보를 다시 표시하려는 경우 [예]를 누릅니다.
- 가끔 Brother Web Connect의 기능에 대한 업데이트 또는 알림 내용이 LCD에 나타나기도 합니다. 정보를 읽고 [OK]를 누릅니다.

4. 업로드할 계정을 호스팅하는 서비스를 선택합니다.
5. 계정 이름을 선택합니다.
6. 화면 지침에 따라 이 작업을 완료합니다.



관련 정보

- [Brother Web Connect](#)

Brother Web Connect를 사용하여 문서 다운로드 및 인쇄

관련 모델: MFC-L3710CW/MFC-L3735CDN/MFC-L3745CDW/MFC-L3750CDW/MFC-L3770CDW

계정에 업로드된 문서를 제품으로 직접 다운로드하여 인쇄할 수 있습니다. 다른 사용자가 공유를 위해 자신의 계정으로 업로드한 문서를 제품으로 다운로드할 및 인쇄할 수 있습니다. 단, 사용자에게 이러한 문서에 대한 보기 권한이 있는 경우에 한합니다. 특정 서비스의 경우 게스트 사용자에게 공용 문서 보기를 허용합니다. 서비스나 계정에 게스트 사용자로 액세스하는 경우, 사용자는 소유자가 공용으로 설정한 문서, 즉 보기 제한이 없는 문서를 볼 수 있습니다.

다른 사용자의 문서를 다운로드하려면 해당 앨범이나 문서를 볼 수 있는 액세스 권한이 있어야 합니다.

Secure Function Lock 기능(특정 모델에서만 사용 가능)으로 인해 웹 연결이 제한된 사용자인 경우 데이터를 다운로드할 수 없습니다.

Secure Function Lock 페이지 제한 기능은 Web Connect를 사용하는 인쇄 작업에 적용됩니다.



홍콩, 대만 및 한국의 경우

Brother Web Connect에서는 영어로 작성된 파일 이름만 지원합니다. 현지 언어로 이름이 지정된 파일은 다운로드되지 않습니다.

✓ 관련 정보

- [Brother Web Connect](#)
 - [웹 서비스를 사용하여 다운로드 및 인쇄](#)
 - [Brother CreativeCenter 템플릿 다운로드 및 인쇄](#)

웹 서비스를 사용하여 다운로드 및 인쇄

관련 모델: MFC-L3710CW/MFC-L3735CDN/MFC-L3745CDW/MFC-L3750CDW/MFC-L3770CDW

Brother CreativeCenter 템플릿에 대한 자세한 정보는 >> [관련 정보](#)

1. 스크롤하여 [웹] 옵션을 표시합니다.
2. [웹]을 누릅니다.



- 인터넷 연결에 관한 정보가 제품의 LCD에 나타나면 정보를 읽고 [OK]를 누릅니다. 이 정보를 다시 표시하려는 경우 [예]를 누릅니다.
- 가끔 Brother Web Connect의 기능에 대한 업데이트 또는 알림 내용이 LCD에 나타나기도 합니다. 정보를 읽고 [OK]를 누릅니다.

3. 다운로드 및 인쇄하려는 문서를 호스팅하는 서비스를 선택합니다.
4. 계정 이름을 선택합니다. PIN 입력 화면이 나타나면 네 자리 PIN을 입력하고 [OK]를 누릅니다.



- 게스트 사용자로 서비스에 액세스하려면 [Use Service as a Guest User (게스트 사용자로 서비스 사용)]를 선택합니다. 게스트 사용자로 액세스에 관한 정보가 나타나면 [OK]를 누릅니다. 문서를 다운로드하려는 사용자의 계정 이름을 입력한 다음 [OK]를 누릅니다.
- 서비스에 따라 목록에서 계정 이름의 선택이 필요할 수 있습니다.

5. [Download to Print (인쇄로 다운로드)]을 누릅니다.
6. 원하는 앨범을 선택합니다. 일부 서비스에서는 문서를 앨범에 저장할 필요가 없습니다. 앨범에 저장되지 않은 문서의 경우 [Show Unsorted Photos (정렬되지 않은 사진 표시)] 또는 [Show Unsorted Files (분류되지 않은 파일 표시)]를 선택하여 문서를 선택합니다. 앨범에 저장되지 않은 경우 다른 사용자의 문서는 다운로드할 수 없습니다.



앨범은 이미지 모음입니다. 실제 조건은 사용하는 서비스에 따라 다를 수 있습니다. Evernote®를 사용하는 경우 노트북을 선택하고 메모를 선택해야 합니다.

7. 인쇄하려는 문서의 축소판 그림을 선택합니다. LCD에서 문서를 확인한 다음 [OK]를 누릅니다. 인쇄할 추가 문서를 선택합니다(최대 10개 문서 선택 가능).
8. 완료되면 [OK]를 누릅니다.
9. 화면 지침에 따라 이 작업을 완료합니다.



관련 정보

- [Brother Web Connect를 사용하여 문서 다운로드 및 인쇄](#)

관련 내용:

- [Brother CreativeCenter 템플릿 다운로드 및 인쇄](#)

Brother CreativeCenter 템플릿 다운로드 및 인쇄

관련 모델: MFC-L3710CW/MFC-L3735CDN/MFC-L3745CDW/MFC-L3750CDW/MFC-L3770CDW

일부 국가에서는 Brother CreativeCenter를 사용할 수 없습니다.

1. 스크롤하여 [앱] 옵션을 표시합니다.
2. [앱]을 누릅니다.



- 인터넷 연결에 관한 정보가 제품의 LCD에 나타나면 정보를 읽고 [OK]를 누릅니다. 이 정보를 다시 표시하려는 경우 [예]를 누릅니다.
- 가끔 Brother Web Connect의 기능에 대한 업데이트 또는 알림 내용이 LCD에 나타나기도 합니다. 정보를 읽고 [OK]를 누릅니다.

3. [Print "CreativeCenter" Templates ("CreativeCenter" 템플릿 인쇄)]을 누릅니다.
4. 원하는 범주를 선택합니다.
5. 사용하려는 범주를 선택합니다.
6. 원하는 파일을 선택합니다. 인쇄하려는 매수를 입력한 다음 [OK]를 누릅니다. 인쇄할 파일을 모두 선택할 때까지 이 단계를 반복합니다.
7. 인쇄하려는 파일을 모두 선택한 후 [OK]를 누릅니다.



- 권장 인쇄 설정에 관한 정보가 제품의 LCD에 나타나면 정보를 읽고 [OK]를 누릅니다. 이 정보를 다시 표시하려는 경우 [예]를 누릅니다.

8. 화면 지침에 따라 이 작업을 완료합니다.



관련 정보

- [Brother Web Connect를 사용하여 문서 다운로드 및 인쇄](#)

관련 내용:

- [웹 서비스를 사용하여 다운로드 및 인쇄](#)

클라우드나 이메일로 팩스 전달

관련 모델: MFC-L3710CW/MFC-L3735CDN/MFC-L3745CDW/MFC-L3750CDW/MFC-L3770CDW

- 클라우드로 팩스 전달 기능을 사용하면 사용 가능한 온라인 서비스를 사용하여 수신 팩스를 계정으로 자동 전달할 수 있습니다.

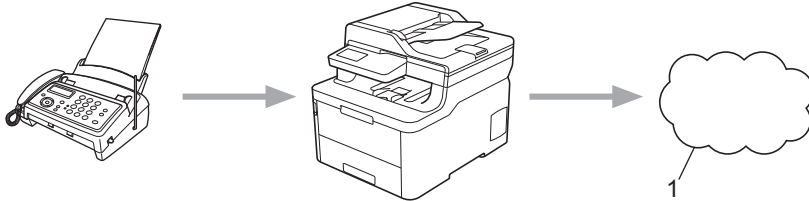

1. 웹 서비스

- 이메일로 팩스 전달 기능을 사용하면 수신 팩스를 이메일 첨부 파일로서 받은 편지함으로 자동 전달할 수 있습니다.

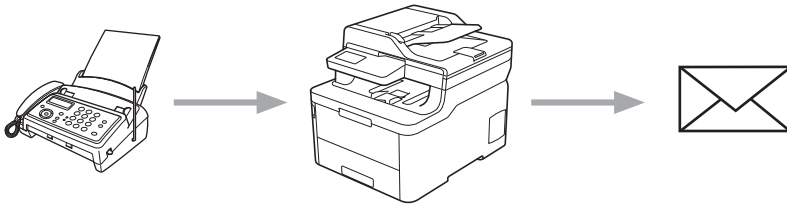

✓ 관련 정보

- Brother Web Connect
 - 클라우드 또는 이메일로 팩스 전달 켜기
 - 클라우드 또는 이메일로 팩스 전달 끄기

클라우드 또는 이메일로 팩스 전달 켜기

관련 모델: MFC-L3710CW/MFC-L3735CDN/MFC-L3745CDW/MFC-L3750CDW/MFC-L3770CDW

수신되는 팩스를 온라인 서비스로 또는 받은 편지함에 이메일 첨부 파일로서 자동 전달하려면 팩스 전달 기능을 켭니다.

- Secure Function Lock 기능(특정 모델에만 제공) 때문에 제한된 웹 연결 사용자인 경우 수신 팩스를 업로드할 수 없습니다.
- 이 기능은 흑백 팩스에서만 사용할 수 있습니다.
- 클라우드로 팩스 전달 기능을 켜면 다음 기능을 사용할 수 없습니다.
 - [팩스 전달]
 - [팩스 저장]
 - [PC 팩스 수신]

1. 스크롤하여 [앱] 옵션을 표시합니다.
2. [앱]을 누릅니다.



- 인터넷 연결에 관한 정보가 제품의 LCD에 나타나면 정보를 읽고 [OK]를 누릅니다. 이 정보를 다시 표시하려는 경우 [예]를 누릅니다.
- 가끔 Brother Web Connect의 기능에 대한 업데이트 또는 알림 내용이 LCD에 나타나기도 합니다. 정보를 읽고 [OK]를 누릅니다.

3. [FaxForward to Cloud/E-mail (클라우드/이메일로 팩스 전송)]을 선택합니다.



[FaxForward to Cloud/E-mail (클라우드/이메일로 팩스 전송)]에 관한 정보가 나타나면 읽고 나서 [OK]를 누릅니다.

4. [On (설정)]을 누릅니다.
5. [Forward to Cloud (클라우드로 전달)] 또는 [Forward to E-mail (이메일로 전송)]을 누릅니다.
 - [Forward to Cloud (클라우드로 전달)]를 선택한 경우 팩스를 수신할 온라인 서비스를 선택한 다음 계정 이름을 지정합니다.
 - [Forward to E-mail (이메일로 전송)]을 선택한 경우 팩스를 이메일 첨부 파일로 수신할 이메일 주소를 선택합니다.
6. 화면 지침에 따라 이 작업을 완료합니다.



관련 정보

- 클라우드나 이메일로 팩스 전달

클라우드 또는 이메일로 팩스 전달 끄기

관련 모델: MFC-L3710CW/MFC-L3735CDN/MFC-L3745CDW/MFC-L3750CDW/MFC-L3770CDW

수신 팩스가 온라인 서비스로 또는 이메일 첨부 파일로서 받은 편지함으로 자동 이동하는 것을 방지하려면 팩스 전달 기능을 끕니다.

제품의 메모리에 여전히 수신 팩스가 있으면 클라우드로 팩스 전달 기능을 끌 수 없습니다.

1. 스크롤하여 [오프] 옵션을 표시합니다.
2. [오프]를 누릅니다.



- 인터넷 연결에 관한 정보가 제품의 LCD에 나타나면 정보를 읽고 [OK]를 누릅니다. 이 정보를 다시 표시하려는 경우 [예]를 누릅니다.
- 가끔 Brother Web Connect의 기능에 대한 업데이트 또는 알림 내용이 LCD에 나타나기도 합니다. 정보를 읽고 [OK]를 누릅니다.

3. [FaxForward to Cloud/E-mail (클라우드/이메일로 팩스 전송)]을 선택합니다.



[FaxForward to Cloud/E-mail (클라우드/이메일로 팩스 전송)]에 관한 정보가 나타나면 읽고 나서 [OK]를 누릅니다.

4. [Off (해제)]를 누릅니다.
5. [OK]를 누릅니다.



관련 정보

- 클라우드나 이메일로 팩스 전달

Google Cloud Print

- [Google Cloud Print 개요](#)
- [Google Cloud Print를 사용하기 전에](#)
- [Google Chrome™ 또는 Chrome OS™에서 인쇄](#)
- [Google Drive™ for Mobile에서 인쇄](#)
- [Gmail™ Webmail Service for Mobile에서 인쇄](#)

Google Cloud Print 개요

Google Cloud Print™는 프린터 드라이버를 장치에 설치하지 않고 네트워크 호환 장치(예를 들어 휴대폰 또는 컴퓨터)를 사용하여 Google 계정에 등록된 프린터로 인쇄할 수 있는 Google 서비스입니다.

Android™ 앱에서 인쇄하려면 Google Play™ Store 스토어에서 Google Cloud Print™ 앱을 설치해야 합니다.

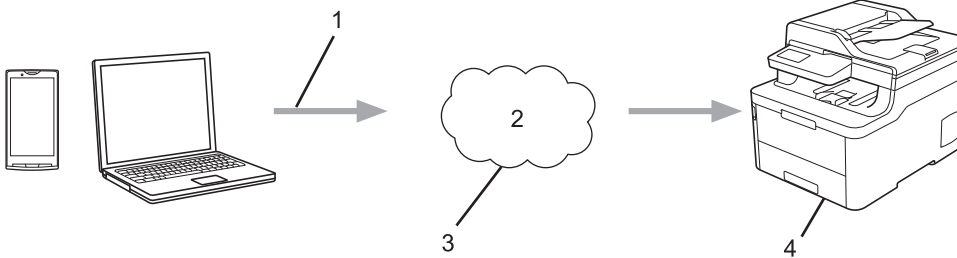

1. 인쇄 요청
2. 인터넷
3. Google Cloud Print™
4. 인쇄

✓ 관련 정보

- [Google Cloud Print](#)

Google Cloud Print를 사용하기 전에

- Google Cloud Print 사용을 위한 네트워크 설정
- Google Chrome™을 사용하여 Google Cloud Print에 제품 등록
- 웹 기반 관리를 사용하여 제품을 Google Cloud Print에 등록

Google Cloud Print 사용을 위한 네트워크 설정

Google Cloud Print™를 사용하려면 구입하신 Brother 제품이 유선 또는 무선 연결을 통해 인터넷에 액세스할 수 있는 네트워크에 연결되어 있어야 합니다. 제품을 올바르게 연결하고 구성하려면 [빠른 설정 가이드](#)나 [가이드](#)의 관련 항목을 참조하십시오.

✓ 관련 정보

- [Google Cloud Print를 사용하기 전에](#)

관련 내용:

- [Google Cloud Print 문제](#)

Google Chrome™을 사용하여 Google Cloud Print에 제품 등록

Google 계정을 가지고 있는지 확인하십시오. 계정이 없으면 컴퓨터나 모바일 장치를 사용하여 Google 웹 사이트(<https://accounts.google.com/signup>)에 액세스하고 계정을 만듭니다.
등록 프로세스를 시작하기 전에 Brother 제품이 유휴 상태인지 확인합니다.



이 섹션의 단계는 Windows 사용자용 예입니다.

사용 중인 운영 체제 및 환경에 따라 컴퓨터에 표시되는 화면이 다를 수도 있습니다.

1. 컴퓨터에서 Google Chrome™을 엽니다.
2. Google 계정에 로그인합니다.
3. Google Chrome™ 메뉴 아이콘을 클릭하고 나서 **설정 > 고급 설정 표시**를 클릭합니다.
4. **Google 클라우드 프린트 > 설정**를 클릭합니다.
5. 화면 지침에 따라 제품을 등록합니다.
6. 확인 메시지가 제품에 나타나면 [OK] 버튼을 누릅니다.



확인 메시지가 제품의 LCD에 나타나지 않으면 다음 단계를 반복합니다.

7. Brother 제품을 등록했으면 해당 제품이 **내 기기** 필드에 나타납니다.



관련 정보

- [Google Cloud Print를 사용하기 전에](#)

웹 기반 관리를 사용하여 제품을 Google Cloud Print에 등록

Google 계정을 가지고 있는지 확인하십시오. 계정이 없으면 컴퓨터나 모바일 장치를 사용하여 Google 웹 사이트(<https://accounts.google.com/signup>)에 액세스하고 계정을 만듭니다.

등록 프로세스를 시작하기 전에 Brother 제품이 유휴 상태인지 확인합니다.

제품을 등록하기 전에 올바른 날짜 및 시간이 제품에 설정되어 있는지 확인합니다.

1. Brother 제품이 컴퓨터 또는 모바일 장치와 동일한 네트워크에 연결되어 있는지 확인합니다.
2. 웹 브라우저를 시작합니다.
3. "https://제품의 IP 주소"를 브라우저의 주소 표시줄에 입력합니다(여기서 "제품의 IP 주소"는 제품의 IP 주소입니다).
예:
https://192.168.1.2
4. 제품에 암호를 입력하라는 메시지가 표시되면 해당 암호를 입력한 다음 를 클릭합니다.
5. **Network (네트워크)** 탭을 클릭합니다.
6. 왼쪽 탐색 표시줄에서 **Protocol (프로토콜)** 메뉴를 클릭합니다.
7. **Google 클라우드 프린트**가 선택되었는지 확인하고 나서 **Advanced Settings (고급 설정)**를 클릭합니다.
8. **Status (상태)**가 **Enabled (사용)**로 설정되어 있는지 확인합니다. **Register (등록)**를 클릭합니다.
9. 화면 지침에 따라 제품을 등록합니다.
10. 확인 메시지가 제품에 나타나면 OK 버튼을 누릅니다.



확인 메시지가 제품의 LCD에 나타나지 않으면 다음 단계를 반복합니다.

11. **Google**을 클릭합니다.
12. Google Cloud Print™의 로그인 화면이 나타납니다. Google 계정에 로그인하고 화면 지침에 따라 제품을 등록합니다.
13. 제품 등록을 완료했으면 웹 기반 관리 화면으로 돌아가서 **Registration Status (등록 상태)**가 **Registered (등록됨)**로 설정되어 있는지 확인합니다.



제품에서 Secure Function Lock 기능을 지원하는 경우 각 사용자에게 대한 PC 인쇄가 제한되어 있더라도 Google Cloud Print™를 통한 인쇄가 가능합니다. Google Cloud Print™를 통해 인쇄를 제한하려면 웹 기반 관리를 사용하여 Google Cloud Print™를 해제하거나 Secure Function Lock 기능을 공용 모드로 설정한 다음, 공용 사용자에게 대해 인쇄를 제한합니다. >> [관련 정보](#)



관련 정보

- [Google Cloud Print를 사용하기 전에](#)

관련 내용:

- [Secure Function Lock 3.0의 일반 사용자 모드 구성](#)

Google Chrome™ 또는 Chrome OS™에서 인쇄

1. 구입하신 Brother 제품이 켜져 있는지 확인합니다.
2. 인쇄할 웹 페이지를 엽니다.
3. Google Chrome™ 메뉴 아이콘을 클릭합니다.
4. 인쇄를 클릭합니다.
5. 프린터 목록에서 제품을 선택합니다.
6. 필요할 경우 인쇄 옵션을 변경합니다.
7. 인쇄를 클릭합니다.

✓ 관련 정보

- [Google Cloud Print](#)

Google Drive™ for Mobile에서 인쇄

1. 구입하신 Brother 제품이 켜져 있는지 확인합니다.
2. Android™ 또는 iOS 장치의 웹 브라우저에서 Google Drive™에 액세스합니다.
3. 인쇄할 문서를 엽니다.
4. 메뉴 아이콘을 누릅니다.
5. **인쇄**를 누릅니다.
6. 프린터 목록에서 제품을 선택합니다.
7. 필요할 경우 인쇄 옵션을 변경합니다.
8.  또는 **인쇄**를 누릅니다.

관련 정보

- [Google Cloud Print](#)

Gmail™ Webmail Service for Mobile에서 인쇄

1. 구입하신 Brother 제품이 켜져 있는지 확인합니다.
2. Android™ 또는 iOS 장치의 웹 브라우저에서 Gmail™ 웹 메일 서비스에 액세스합니다.
3. 인쇄할 이메일을 엽니다.
4. 메뉴 아이콘을 누릅니다.



첨부 파일 이름 옆에 **인쇄**가 나타나면 첨부 파일도 인쇄할 수 있습니다. **인쇄**를 누른 다음 모바일 장치의 지침을 따릅니다.

5. **인쇄**를 누릅니다.
6. 프린터 목록에서 제품을 선택합니다.
7. 필요할 경우 인쇄 옵션을 변경합니다.
8.  또는 **인쇄**를 누릅니다.



관련 정보

- [Google Cloud Print](#)

AirPrint

- [AirPrint 개요](#)
- [AirPrint\(macOS\)를 사용하기 전에](#)
- [AirPrint를 사용하여 인쇄](#)
- [AirPrint\(macOS\)를 사용하여 스캔](#)
- [AirPrint를 사용하여 팩스 송신\(macOS\)](#)

AirPrint 개요

AirPrint는 드라이버를 설치할 필요가 없이 iPad, iPhone, iPod touch 및 Mac 컴퓨터에서 사진, 이메일, 웹 페이지 및 문서를 무선으로 인쇄할 수 있도록 해주는 Apple 운영 체제용 인쇄 솔루션입니다.

AirPrint를 사용하면 인쇄하지 않고도 Mac 컴퓨터에서 팩스를 직접 보내고 문서를 Mac 컴퓨터로 스캔할 수 있습니다. (MFC-L3710CW/MFC-L3735CDN/MFC-L3745CDW/MFC-L3750CDW/MFC-L3770CDW)

자세한 내용은 Apple 웹사이트를 참조하십시오.

Works with Apple 배지의 사용은 액세스리가 배지에 명시된 기술을 활용하여 작동하도록 특별히 개발되었고 Apple 성능 표준을 충족한다는 인증을 개발자로부터 받았음을 의미합니다.



✓ 관련 정보

- [AirPrint](#)

관련 내용:

- [AirPrint 문제](#)

AirPrint(macOS)를 사용하기 전에

macOS를 사용하여 인쇄하기 전에 구입하신 Brother 제품을 Mac 컴퓨터의 프린터 목록에 추가하십시오.

1. Apple 메뉴에서 **시스템 환경설정**을 선택합니다.
2. **프린터 및 스캐너**을 클릭합니다.
3. 왼쪽 프린터 창 아래의 + 아이콘을 클릭합니다.
추가 화면이 나타납니다.
4. 구입하신 Brother 제품을 선택하고 **사용** 팝업 메뉴에서 **AirPrint**를 선택합니다.
5. **추가**를 클릭합니다.

✓ 관련 정보



- [AirPrint](#)

AirPrint를 사용하여 인쇄

- iPad, iPhone 또는 iPod touch에서 인쇄
- AirPrint(macOS)를 사용하여 인쇄

iPad, iPhone 또는 iPod touch에서 인쇄

인쇄 절차는 응용 프로그램별로 다를 수 있습니다. 아래 예에서는 Safari를 사용합니다.

1. 구입하신 Brother 제품이 켜져 있는지 확인합니다.
2. Safari를 사용하여 인쇄할 페이지를 엽니다.
3.  또는 를 누릅니다.
4. **Print (인쇄)**를 누릅니다.
5. 구입하신 Brother 제품이 선택되어 있는지 확인합니다.
6. 다른 제품이 선택된 경우(또는 프린터가 선택되지 않은 경우) **프린터**를 누르십시오.
사용 가능한 제품 목록이 나타납니다.
7. 목록에서 구입하신 제품의 이름을 누릅니다.
8. 인쇄 매수, 양면 인쇄(구입하신 제품에서 지원하는 경우) 등의 원하는 옵션을 선택합니다.
9. **Print (인쇄)**를 누릅니다.

관련 정보

- [AirPrint를 사용하여 인쇄](#)

AirPrint(macOS)를 사용하여 인쇄

인쇄 절차는 응용 프로그램별로 다를 수 있습니다. 아래 예에서는 Safari를 사용합니다. 인쇄하기 전에 구입하신 Brother 제품이 Mac의 프린터 목록에 있는지 확인하십시오.

1. 구입하신 Brother 제품이 켜져 있는지 확인합니다.
2. Mac 컴퓨터에서 Safari를 사용하여 인쇄할 페이지를 엽니다.
3. **파일** 메뉴를 클릭한 다음 **프린트** 를 선택합니다.
4. 구입하신 Brother 제품이 선택되어 있는지 확인합니다. 다른 제품이 선택되어 있거나 선택된 프린터가 없으면 **프린터** 팝업 메뉴를 클릭하고 Brother 제품을 선택합니다.
5. 인쇄 매수, 양면 인쇄(구입하신 제품에서 지원하는 경우) 등의 원하는 옵션을 선택합니다.
6. **프린트**를 클릭합니다.

✓ 관련 정보

- [AirPrint를 사용하여 인쇄](#)

관련 내용:

- [AirPrint\(macOS\)를 사용하기 전에](#)

AirPrint(macOS)를 사용하여 스캔

스캐닝하기 전에 구입하신 Brother 제품이 Mac 컴퓨터의 스캐너 목록에 있는지 확인하십시오.

1. 문서를 로드합니다.
2. Apple 메뉴에서 시스템 **환경설정**을 선택합니다.
3. **프린터 및 스캐너**을 클릭합니다.
4. 스캐너 목록에서 Brother 제품을 선택합니다.
5. **스캔** 탭을 클릭한 다음 **스캐너 열기...** 버튼을 클릭합니다.
스캐너 화면이 나타납니다.
6. 문서를 ADF에 넣을 경우 **도큐먼트 공급기 사용** 확인란을 선택한 다음 스캔 크기 설정 팝업 메뉴에서 문서 크기를 선택합니다.
7. 대상 설정 팝업 메뉴에서 대상 폴더 또는 대상 응용 프로그램을 선택합니다.
8. 필요할 경우 **세부사항 보기**를 클릭하여 스캐닝 설정을 변경합니다.
스캐너 유리에서 스캔할 때 마우스 포인터를 원하는 스캔 위치로 끌어와서 이미지를 수동으로 잘라낼 수 있습니다.
9. **스캔**을 클릭합니다.

✓ 관련 정보

- [AirPrint](#)

관련 내용:

- [AirPrint\(macOS\)를 사용하기 전에](#)

AirPrint를 사용하여 팩스 송신(macOS)

관련 모델: MFC-L3710CW/MFC-L3735CDN/MFC-L3745CDW/MFC-L3750CDW/MFC-L3770CDW

구입하신 Brother 제품이 Mac 컴퓨터의 프린터 목록에 있는지 확인하십시오. 아래 예에서는 Apple TextEdit를 사용합니다.



- AirPrint는 흑백 팩스 문서만 지원합니다.

1. 구입하신 Brother 제품이 켜져 있는지 확인합니다.
2. Mac 컴퓨터에서 팩스로 전송할 파일을 엽니다.
3. **파일** 메뉴를 클릭한 다음 **프린트** 를 선택합니다.
4. **프린터** 팝업 메뉴를 클릭한 다음, **Brother MFC-XXXX - Fax**(여기서 XXXX는 모델 이름)를 선택합니다.
5. 팩스 수신자 정보를 입력합니다.
6. **팩스**을 클릭합니다.



관련 정보

- [AirPrint](#)

관련 내용:

- [AirPrint\(macOS\)를 사용하기 전에](#)

Windows용 모바일 인쇄

Windows용 모바일 인쇄는 Windows 모바일 장치에서 무선으로 인쇄할 수 있는 기능입니다. 장치에 프린터 드라이버를 설치하지 않은 상태에서 Brother 제품이 연결되어 있는 동일한 네트워크에 연결하여 인쇄할 수 있습니다. 여러 Windows 앱이 이 기능을 지원합니다.

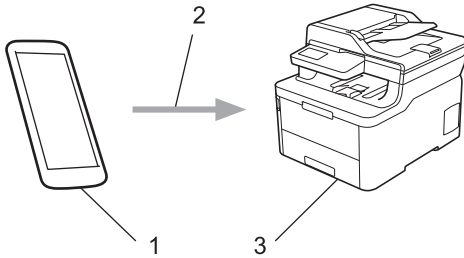

1. Windows 모바일 장치(Windows 10 Mobile 이상)
2. Wi-Fi® 연결
3. Brother 제품

✓ 관련 정보

- [모바일/웹 연결](#)

Mopria® Print Service

Mopria® Alliance에서 개발된 Mopria® 인쇄 서비스는 Android™ 모바일 장치 (Android™ 버전 4.4 이상)의 인쇄 기능입니다. 이 서비스를 사용하면 제품과 동일한 네트워크에 연결하여 추가 설정 없이 인쇄할 수 있습니다. 많은 기본 Android™ 앱이 인쇄를 지원합니다.

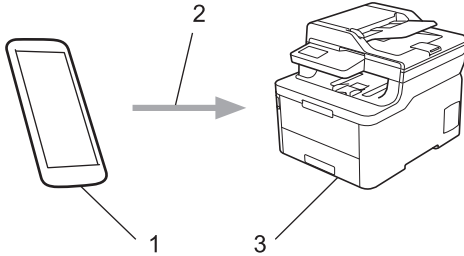

1. Android™ 4.4 이상
2. Wi-Fi® 연결
3. Brother 제품

Google Play™ Store에서 Mopria® 인쇄 서비스를 다운로드하고 Android™ 장치에 설치해야 합니다. 서비스를 사용하기 전에 켜야 합니다.

✓ 관련 정보

- 모바일/웹 연결

모바일 장치용 Brother iPrint&Scan

Brother iPrint&Scan을 사용하여 다양한 모바일 장치에서 인쇄 및 스캔합니다.

- Android™ 장치의 경우

Brother iPrint&Scan을 통해 컴퓨터를 사용하지 않고 Android™ 장치에서 직접 Brother 제품의 기능을 사용할 수 있습니다.

Google Play™ Store 앱에서 Brother iPrint&Scan을 다운로드하고 설치합니다.

- iPhone, iPad 및 iPod touch를 포함하는 모든 iOS 지원 장치의 경우

Brother iPrint&Scan을 통해 iOS 장치에서 Brother 제품의 기능을 직접 사용할 수 있습니다.

Brother iPrint&Scan을 App Store에서 다운로드하여 설치합니다.

- Windows 장치의 경우

Brother iPrint&Scan을 통해 컴퓨터를 사용하지 않고 Windows 장치에서 직접 Brother 제품의 기능을 사용할 수 있습니다.

Brother iPrint&Scan을 Microsoft Store에서 다운로드하여 설치합니다.

추가 상세정보, support.brother.com/ips을 방문합니다.

✓ 관련 정보

- [모바일/웹 연결](#)

관련 내용:

- [Windows 및 Mac용 Brother iPrint&Scan](#)

NFC(Near-Field Communication)

관련 모델: MFC-L3770CDW

NFC(Near-Field Communication)를 통해 서로 간에 가까운 위치에 있는 두 개 장치 사이에 간단한 트랜잭션, 데이터 교환 및 무선 연결을 수행할 수 있습니다.

해당 Android™ 장치가 NFC 사용 가능한 경우 제품에 있는 NFC 기호를 터치하여 장치에서 데이터(사진, PDF 파일, 텍스트 파일, 웹 페이지 및 이메일 메시지)를 인쇄하거나 사진 및 문서를 장치에 스캔합니다.

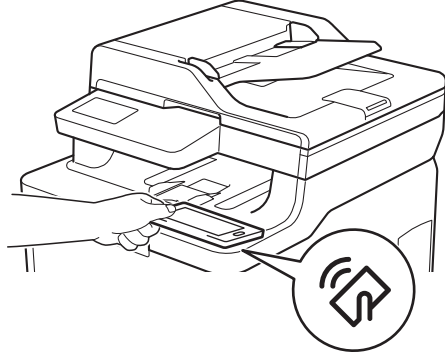

이 기능을 사용하려면 Brother iPrint&Scan을 Android™ 장치에 다운로드하여 설치해야 합니다. 추가 상세정보, support.brother.com/ips을 방문합니다.

✓ 관련 정보

- 모바일/웹 연결

ControlCenter

Brother의 ControlCenter 소프트웨어 유틸리티를 사용하여 자주 사용하는 응용 프로그램에 빨리 액세스할 수 있습니다. ControlCenter를 사용하면 특정한 응용 프로그램에 곧장 액세스가 가능합니다.

- [ControlCenter4\(Windows\)](#)

ControlCenter4(Windows)

- ControlCenter4에서 조작 모드 변경(Windows)
- ControlCenter4 홈 모드를 사용하여 스캔(Windows)
- ControlCenter4 고급 모드를 사용하여 스캔(Windows)
- ControlCenter4를 사용하여 Brother 제품 설정(Windows)
- ControlCenter4 고급 모드를 사용하여 사용자 정의 탭 만들기(Windows)

ControlCenter4에서 조작 모드 변경(Windows)

ControlCenter4에는 **홈 모드** 및 **고급 모드** 두 가지 작업 모드가 있습니다. 언제든지 모드를 변경할 수 있습니다.

홈 모드

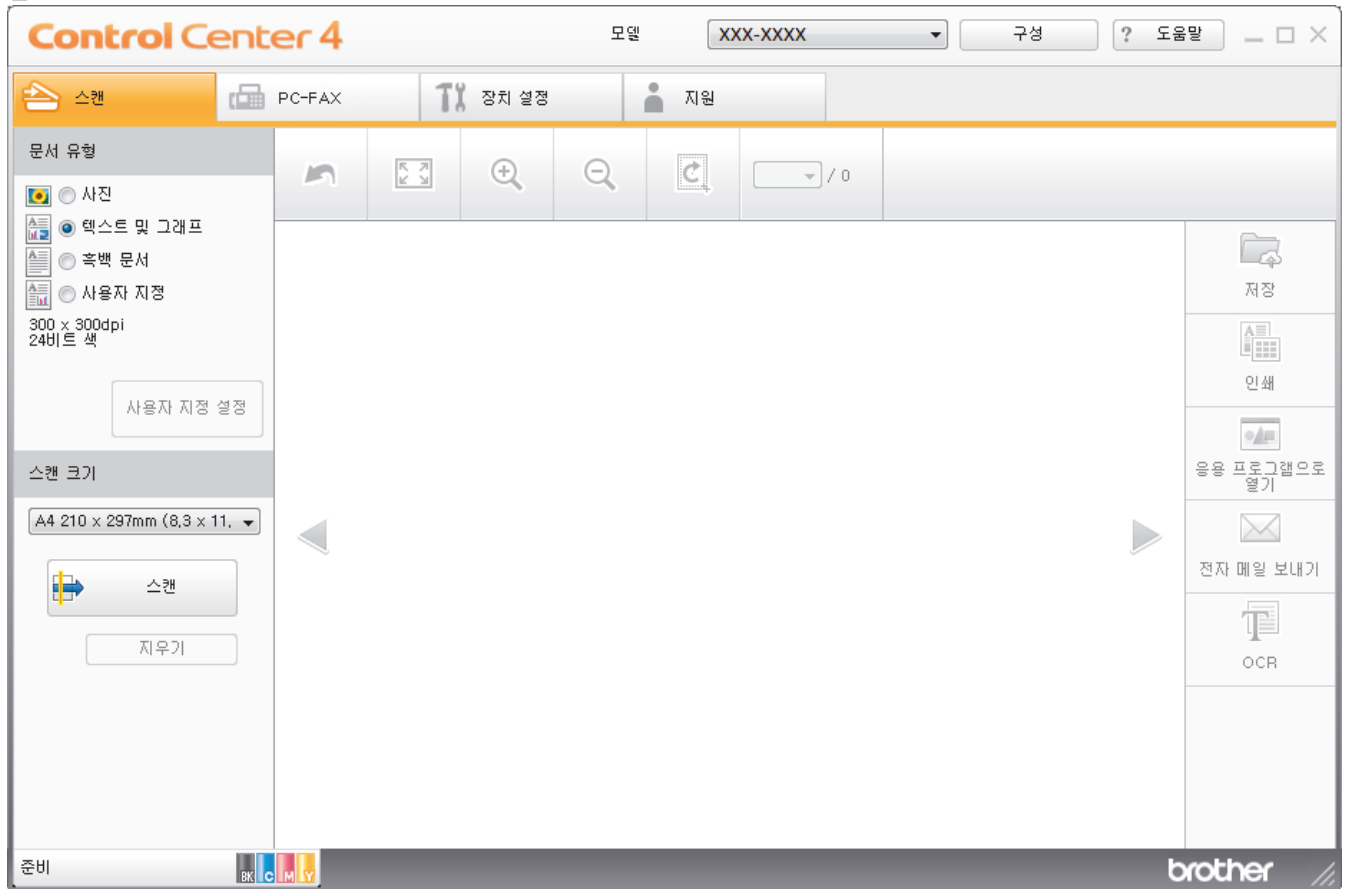

고급 모드



- **홈 모드**
ControlCenter4 홈 모드에서는 제품의 기본 기능에 쉽게 액세스할 수 있습니다.
- **고급 모드**

ControlCenter4 고급 모드에서는 제품의 기능을 더욱 세밀하게 제어하고 원버튼 스캔 기능을 사용자 지정할 수 있습니다.

작업 모드를 변경하려면:

1. 작업 트레이에서  (ControlCenter4) 아이콘을 클릭한 다음 열기를 선택합니다.
2. 구성 버튼을 클릭한 다음 모든 선택을 선택합니다.
3. 모드 선택 대화 상자가 나타납니다. 홈 모드 또는 고급 모드 옵션을 선택합니다.

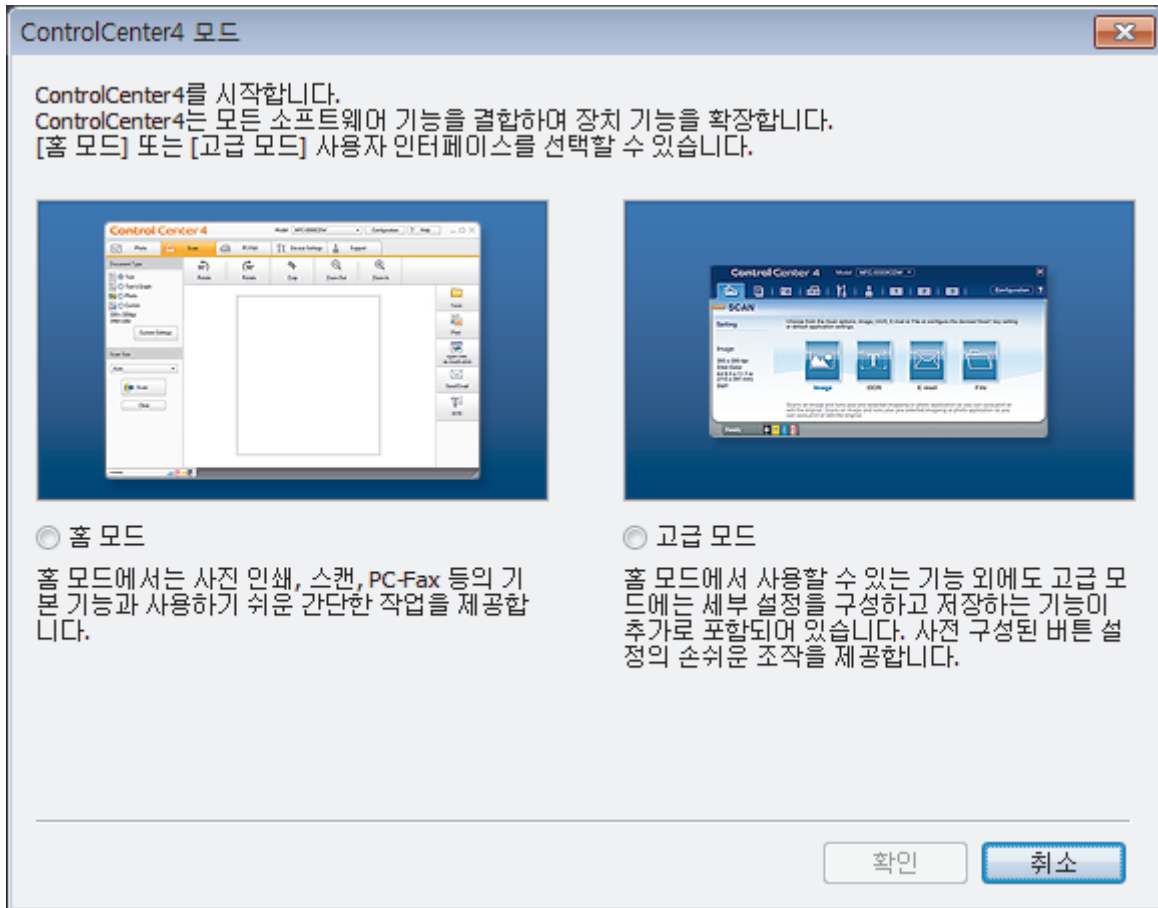

4. 확인을 클릭합니다.

✓ 관련 정보

- [ControlCenter4\(Windows\)](#)

ControlCenter4 홈 모드를 사용하여 스캔(Windows)

ControlCenter4 홈 모드를 사용하여 제품의 기본 기능에 액세스합니다.

- [ControlCenter4 홈 모드를 사용하여 스캔\(Windows\)](#)
- [ControlCenter4 홈 모드를 사용하여 스캔한 데이터를 폴더에 PDF 파일로 저장\(Windows\)](#)
- [ControlCenter4 홈 모드를 사용하여 자동으로 문서 양면 스캔\(Windows\)](#)
- [ControlCenter4 홈 모드의 스캔 설정\(Windows\)](#)

ControlCenter4 고급 모드를 사용하여 스캔(Windows)

ControlCenter4 고급 모드에서는 제품의 기능을 더욱 세밀하게 제어하고 원버튼 스캔 기능을 사용자 지정할 수 있습니다.

- [ControlCenter4 고급 모드를 사용하여 사진 및 그래픽 스캔\(Windows\)](#)
- [ControlCenter4 고급 모드를 사용하여 스캔한 데이터를 폴더에 PDF 파일로 저장\(Windows\)](#)
- [ControlCenter4 고급 모드를 사용하여 자동으로 문서 양면 스캔\(Windows\)](#)
- [ControlCenter4 고급 모드를 사용하여 ID 카드의 양면 스캔\(Windows\)](#)
- [ControlCenter4 고급 모드를 사용하여 이메일 첨부 파일로 스캔\(Windows\)](#)
- [ControlCenter4 고급 모드를 사용하여 편집 가능한 텍스트 파일로 스캔\(OCR\)\(Windows\)](#)
- [ControlCenter4 고급 모드의 스캔 설정\(Windows\)](#)

ControlCenter4를 사용하여 Brother 제품 설정(Windows)

관련 모델: MFC-L3710CW/MFC-L3735CDN/MFC-L3745CDW/MFC-L3750CDW/MFC-L3770CDW



Secure Function Lock이 켜져서 설정된 경우 Remote Setup을 사용할 수 없습니다.

1. 작업 트레이에서  (ControlCenter4) 아이콘을 클릭한 다음 열기를 선택합니다.
2. 장치 설정 탭을 클릭합니다.
3. 원격 설정 버튼을 클릭합니다.
4. 필요에 따라 설정을 구성합니다.

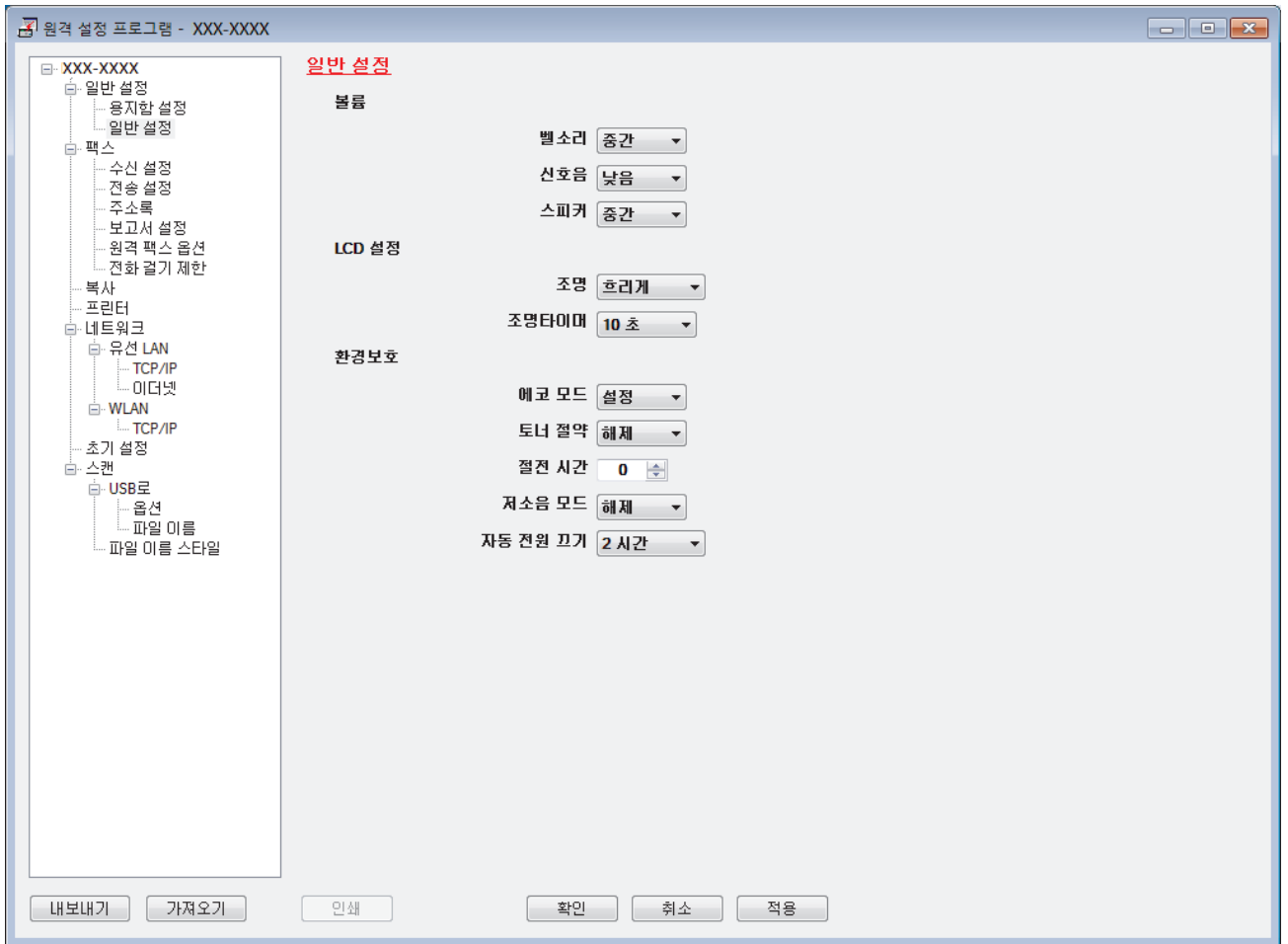

내보내기

현재 구성 설정을 파일에 저장하려면 클릭합니다.



주소록 또는 제품의 모든 설정을 저장하려면 **내보내기**를 클릭합니다.

가져오기

파일을 가져오고 설정을 읽으려면 클릭합니다.

인쇄

선택한 항목을 제품에서 인쇄하려면 클릭합니다. 데이터를 제품에 업로드하지 않으면 데이터를 인쇄할 수 없습니다. **적용**을 클릭하여 새로운 데이터를 제품에 업로드한 다음 **인쇄**를 클릭합니다.

확인

제품에 데이터 업로드를 시작한 다음 원격 설정 프로그램을 종료하려면 클릭합니다. 오류 메시지가 표시되면 데이터가 올바른지 확인하고 **확인**을 클릭합니다.

취소

데이터를 제품에 업로드하지 않고 원격 설정 프로그램을 종료하려면 클릭합니다.

적용

원격 설정 프로그램을 종료하지 않고 데이터를 제품에 업로드하려면 클릭합니다.

5. 확인을 클릭합니다.

- 컴퓨터가 방화벽으로 보호되고 원격 설정을 사용할 수 없는 경우 포트 번호 137과 161을 통해 통신할 수 있도록 방화벽 설정을 구성해야 할 수 있습니다.
- Windows 방화벽을 사용 중이고 Brother 설치 디스크에서 Brother 소프트웨어 및 드라이버를 설치했으면 필요한 방화벽 설정이 이미 설정된 상태입니다.

관련 정보

- [ControlCenter4\(Windows\)](#)
 - [원격 설정\(Windows\)](#)
-

ControlCenter4 고급 모드를 사용하여 사용자 정의 탭 만들기(Windows)

선호하는 설정으로 최대 5개의 사용자 지정 버튼을 포함한 최대 3개의 사용자 지정 탭을 만들 수 있습니다.

ControlCenter4의 모드 설정으로 **고급 모드**를 선택합니다.

1. 작업 트레이에서  (ControlCenter4) 아이콘을 클릭한 다음 **열기**를 선택합니다.
2. **구성** 버튼을 클릭한 다음 **사용자 지정 탭 만들기**를 선택합니다.
사용자 지정 탭이 만들어집니다.
3. 사용자 지정 탭의 이름을 변경하려면 사용자 지정 탭을 마우스 오른쪽 버튼으로 클릭한 다음 **사용자 지정 탭 이름 바꾸기**를 선택합니다.
4. **구성** 버튼을 클릭하고 **사용자 지정 버튼 만들기**를 선택한 다음 만들려는 버튼을 선택합니다.
설정 대화 상자가 나타납니다.
5. 버튼 이름을 입력하고 필요할 경우 설정을 변경합니다. **확인**을 클릭합니다.
설정 옵션은 선택하는 버튼에 따라 다릅니다.

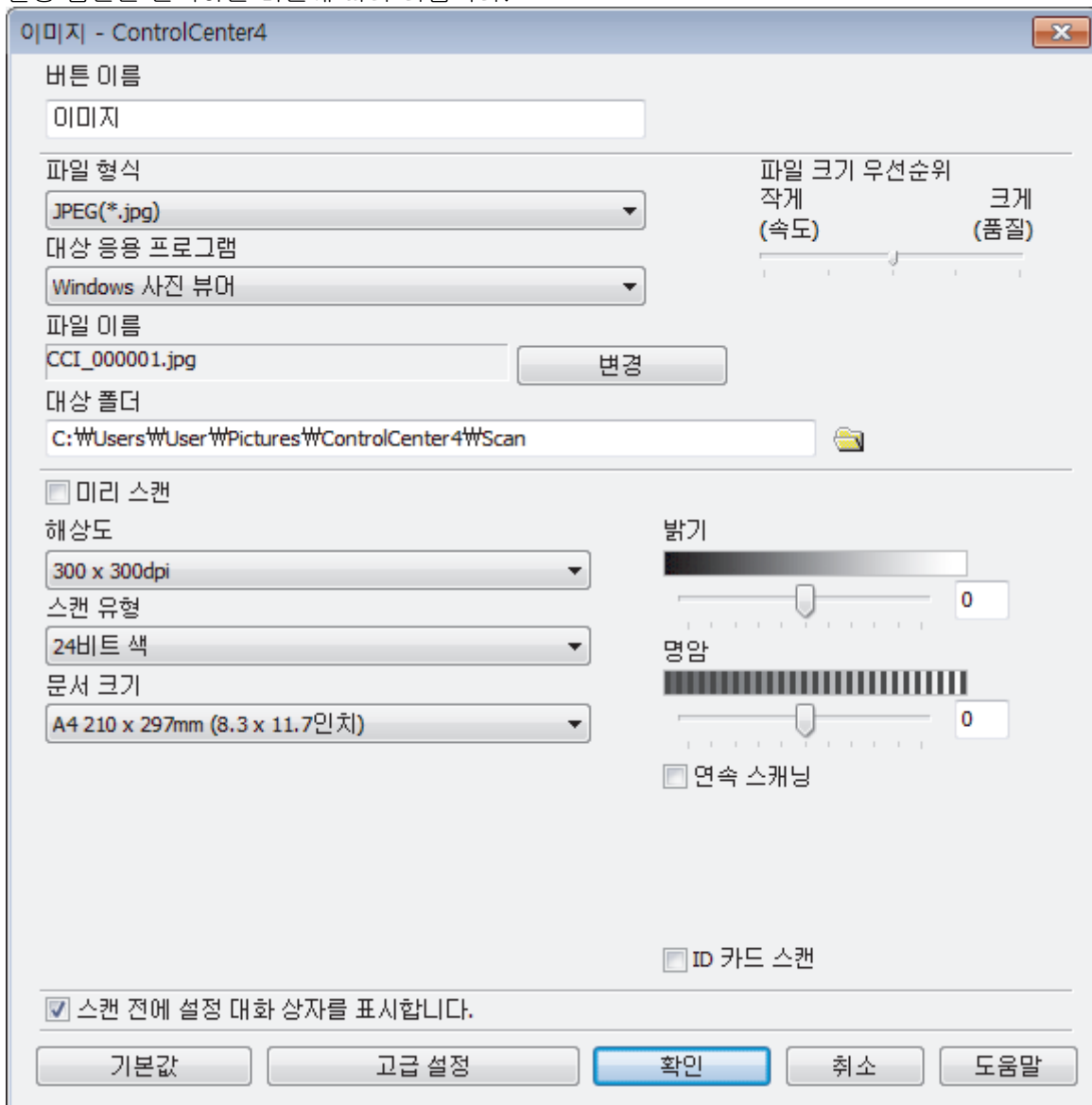

 만들어진 탭, 버튼 또는 설정을 변경 또는 삭제할 수 있습니다. **구성** 버튼을 클릭한 다음 메뉴를 따릅니다.



관련 정보

- [ControlCenter4\(Windows\)](#)

Windows 및 Mac용 Brother iPrint&Scan

- [Brother iPrint&Scan 개요](#)
- [Brother iPrint&Scan\(Mac\)을 사용한 스캔](#)

Brother iPrint&Scan 개요

Windows 및 Mac용 Brother iPrint&Scan을 사용하여 컴퓨터에서 인쇄 및 스캔합니다.

다음 화면에는 Windows용 Brother iPrint&Scan을 예를 들어 보여줍니다. 실제 화면은 응용 프로그램 버전에 따라 다를 수 있습니다.

- Windows의 경우

Brother 솔루션 센터(support.brother.com)에서 해당 모델의 **다운로드** 페이지로 이동하여 최신 응용 프로그램을 다운로드합니다.

- Mac의 경우

Brother iPrint&Scan을 App Store에서 다운로드하여 설치합니다.

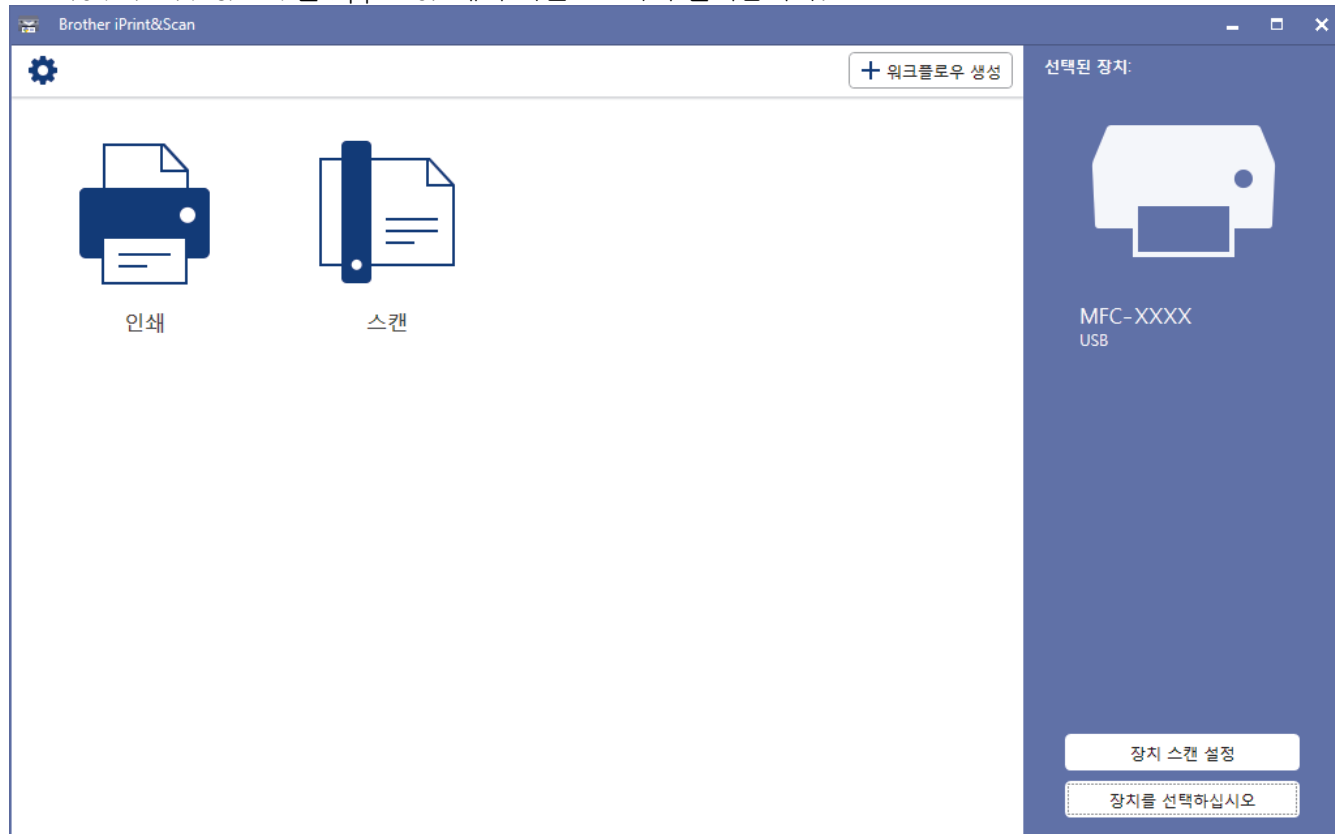

✓ 관련 정보

- Windows 및 Mac용 Brother iPrint&Scan

관련 내용:

- 모바일 장치용 Brother iPrint&Scan

문제 해결

이 단원에서는 Brother 제품 사용 도중 발생할 수 있는 일반적인 문제의 해결 방법에 대해 설명합니다. 대부분의 문제를 직접 해결할 수 있습니다.

중요

기술적 도움말이 필요하면 Brother 고객 서비스 또는 지역 Brother 대리점에 문의해야 합니다.
Brother 제품이 아닌 소모품을 사용하면 인쇄 품질, 하드웨어 성능 및 제품 안정성에 영향을 줄 수 있습니다.



추가 도움이 필요하면 Brother 솔루션 센터(support.brother.com)로 이동하십시오.

가장 먼저 다음 사항 확인:

- 제품의 전원 코드가 올바르게 연결되어 있고 제품의 전원 스위치가 켜져 있습니다. >> [빠른 설정 가이드](#)
- 모든 보호재가 제거되었습니다. >> [빠른 설정 가이드](#)
- 용지가 용지함에 올바르게 적재되었습니다.
- 인터페이스 케이블이 제품 및 컴퓨터에 단단히 연결되어 있고, 제품 및 컴퓨터 모두에 무선 연결이 설정되어 있습니다.
- 오류 및 유지 관리 메시지

점검으로 문제를 해결하지 못한 경우 문제를 식별한 다음 >> [관련 정보](#)



관련 정보

- 오류 및 유지보수 메시지
- Brother Web Connect 기능 사용 시 오류 메시지
- 문서 걸림
- 용지 걸림
- 인쇄 문제
- 인쇄 품질 개선
- 전화 및 팩스 문제
- 네트워크 문제
- Google Cloud Print 문제
- AirPrint 문제
- 기타 문제
- 제품 정보 확인
- Brother 제품 재설정

오류 및 유지보수 메시지



MFC-L3770CDW

LCD에 오류가 표시되거나 Android™ 장치가 NFC 기능을 지원하는 경우 Brother 제품의 NFC 로고에 장치를 터치하여 Brother 솔루션 센터에 액세스하고 장치에서 최신 FAQ를 검색합니다. (휴대폰 공급자의 메시지 및 데이터 요금이 부과될 수 있습니다.)

Brother 제품 및 Android™ 장치의 NFC 설정이 On으로 설정되었는지 확인합니다.

정교한 사무실 제품을 사용하는 경우 오류가 발생해서 부속품을 교체해야 할 수 있습니다. 그런 경우 본 제품에서 오류가 식별되거나 일반 유지보수를 요구할 수 있으며, 적절한 메시지가 표시됩니다. 다음 표는 가장 일반적인 오류 및 유지보수 메시지를 보여줍니다.

해결 컬럼의 지침을 따라 오류를 해결하고 메시지를 제거합니다.



대부분의 오류 해결과 정기 유지보수는 사용자 혼자서도 수행할 수 있습니다. 추가 팁이 필요한 경우 support.brother.com을 방문하고 **FAQ 및 문제 해결** 페이지를 클릭하십시오.



>> [DCP-L3510CDW/DCP-L3551CDW](#)

>> [MFC-L3710CW/MFC-L3735CDN/MFC-L3745CDW/MFC-L3750CDW/MFC-L3770CDW](#)

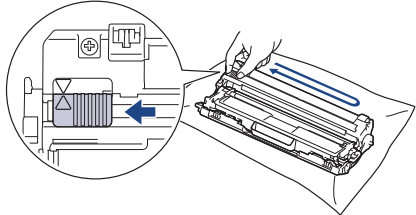
DCP-L3510CDW/DCP-L3551CDW

오류 메시지	원인	조치
[T1 용지 없음]	제품에 용지가 부족하거나 용지를 용지함에 제대로 적재하지 않았습니다.	<ul style="list-style-type: none"> 용지함에 용지를 다시 채웁니다. 용지 조정대가 올바른 크기로 설정되어 있는지 확인합니다. 용지가 용지함에 들어 있는 경우 꺼낸 다음 적재합니다. 용지 조정대가 올바른 크기로 설정되어 있는지 확인합니다. 용지함에 과다하게 채우지 마십시오.
[내부 용지걸림]	제품 내부에 용지가 걸렸습니다.	상단 커버를 열고 토너 카트리지 및 드럼 유닛 어셈블리를 꺼낸 다음, 걸린 용지를 천천히 제거하십시오. 토너 카트리지 및 드럼 유닛 어셈블리를 제품에 다시 설치하십시오. 상단 커버를 닫습니다.
[냉각 중]	제품 내부가 너무 뜨겁습니다. 제품이 현재 인쇄 작업을 일시 중지하고 냉각 모드로 진입합니다.	제품의 냉각이 끝날 때까지 기다리십시오. 제품의 모든 통풍구에 장애물이 없어야 합니다. 제품이 냉각되면 제품이 인쇄를 다시 시작합니다.
[덮개 열림.]	상단 커버가 제대로 닫히지 않았습니다.	제품의 상단 커버를 열었다가 꼭 닫으십시오.
	퓨저 커버가 제대로 닫히지 않았거나 전원을 켤 때 용지가 제품 뒷면에 걸렸습니다.	제품의 뒷면 커버 안쪽에 있는 퓨저 커버를 닫으십시오. 제품 뒷면의 안쪽에 용지가 걸리지 않았는지 확인한 다음 퓨저 커버를 닫으십시오.
	ADF 커버가 제대로 닫히지 않았습니다.	ADF 커버를 닫습니다. 오류 메시지가 지속되면 Stop/Exit (중지/나가기) 를 누르십시오.
[드럼 교체]	드럼 유닛을 교체할 시기입니다.	LCD에 표시된 컬러의 드럼 유닛을 교체하십시오.
	드럼 유닛을 새 것으로 교체한 후에도 이 메시지가 표시될 경우 드럼 유	드럼 유닛 카운터를 재설정하십시오.

오류 메시지	원인	조치
	니트 카운터가 재설정되지 않은 것입니다.	▶▶ 관련 정보: 드럼 유니트 교체
[드럼 수명 끝나감]	드럼 유니트의 수명이 거의 다 되었습니다.	[드럼 교체] 메시지가 표시되기 전에 새 드럼 유니트를 주문하십시오.
[드럼 없음]	드럼 유니트가 올바르게 설치되지 않았습니다.	LCD에 표시된 컬러의 토너 카트리지와 드럼 유니트 어셈블리를 다시 설치하십시오.
[드럼 중지]	드럼 유니트를 교체할 시기입니다.	드럼 유니트를 교체하십시오. ▶▶ 관련 정보: 드럼 유니트 교체.
[드럼!]	드럼 유니트의 코로나 와이어를 청소해야 합니다.	드럼 유니트에서 코로나 와이어를 청소하십시오.  ▶▶ 관련 정보: 코로나 와이어 청소 문제가 지속되면 드럼 유니트를 새로 교체하십시오.
[등록]	등록에 실패했습니다.	<ul style="list-style-type: none"> ●  버튼을 누르고 있으면 제품이 꺼집니다. 몇 초간 기다린 후 다시 켜십시오. LCD를 사용하여 색 등록을 다시 수행하십시오. ● 새 벨트 유니트를 설치하십시오. ● 문제가 지속되면 Brother 고객센터 또는 지역 Brother 대리점에 문의하십시오.
[메모리 부족]	제품의 메모리가 꽉 찼습니다.	<p>복사 작업을 진행 중인 경우 다음 중 하나를 수행합니다.</p> <ul style="list-style-type: none"> ● Mono Start (흑백 시작) 또는 Colour Start (컬러 시작)를 눌러 스캔한 페이지를 복사합니다. ● Stop/Exit (중지/나가기)를 누르고 진행 중인 다른 작업이 끝날 때까지 기다린 다음 다시 시도하십시오. <p>스캔 작업을 진행 중인 경우 다음 중 하나를 수행합니다.</p> <ul style="list-style-type: none"> ● 문서를 여러 개로 분할합니다. ● 해상도를 줄입니다. ● 파일 크기를 줄입니다. ● 고압축 PDF 파일 유형을 선택합니다. <p>인쇄 작업이 진행 중인 경우 Stop/Exit (중지/나가기)를 누른 다음 인쇄 해상도를 줄입니다.</p>
[문서 걸림]	문서가 올바르게 삽입 또는 공급되지 않았거나 ADF에서 스캔한 문서가 너무 깊습니다.	ADF 유니트에서 걸린 용지를 제거하십시오. ADF 유니트 용지 경로에서 종이 조각이나 이물질을 제거하십시오. Stop/Exit (중지/나가기) 를 누릅니다.



오류 메시지	원인	조치
[벨트 교체]	벨트 유닛을 교체할 시기입니다.	벨트 유닛을 새로 교체하십시오. ▶▶ 관련 정보: 벨트 유닛 교체
[벨트 수명 끝나감]	벨트 유닛의 수명이 거의 다 되었습니다.	LCD에 [벨트 교체]가 표시되기 전에 벨트 유닛을 새로 주문하십시오.
[벨트 없음]	벨트 유닛이 설치되지 않았거나 올바르게 설치되지 않았습니다.	벨트 유닛을 다시 설치하십시오.
[보정]	보정이 실패했습니다.	<ul style="list-style-type: none"> • 를 누르고 있으면 제품이 꺼집니다. 몇 초간 기다린 후 다시 켜십시오. LCD를 사용하여 컬러 보정을 다시 수행하십시오. • 새 벨트 유닛을 설치하십시오. • 문제가 지속되면 Brother 고객센터 또는 지역 Brother 대리점에 문의하십시오.
[수동 금지]	수동 금지 슬롯에 용지가 없는데 프린터 드라이버의 용지 공급 장치로 수동이 선택되었습니다.	수동 금지 슬롯에 용지를 넣으십시오.
[수동 금지함 걸림]	제품의 수동 금지 슬롯에 용지가 걸렸습니다.	수동 금지 슬롯 내부나 주변에서 걸린 용지를 천천히 제거합니다. 용지를 수동 금지 슬롯에 다시 넣은 다음 Mono Start (흑백 시작) 또는 Colour Start (컬러 시작) 를 누릅니다.
[스캔 불가] ##	제품에 기계적인 문제가 있습니다.	<ul style="list-style-type: none"> • 을 길게 눌러 제품을 껐다가 다시 켜십시오. • 문제가 지속되면 Brother 고객센터 서비스에 문의하십시오.
[액세스 거부]	사용하려는 기능이 Secure Function Lock 3.0에 의해 제한을 받고 있습니다.	관리자에게 문의하거나 Secure Function Lock 설정을 확인하시기 바랍니다.
[양면 비활성화됨]	제품의 뒷면 커버가 제대로 닫히지 않았습니다.	닫힘 위치에서 딸깍하고 고정될 때까지 제품의 뒷면 커버를 닫으십시오.
[양면 용지 걸림]	용지함 또는 퓨저 유닛 아래 용지가 걸렸습니다.	용지함을 완전히 꺼내거나 뒷면 커버를 열고 걸린 용지를 천천히 제거하십시오.
[용지 불일치]	프린터 드라이버에 지정된 용지 유형이 제품 메뉴에 지정된 용지 유형과 다릅니다.	용지함에 올바른 용지 유형을 적재한 다음, 제품의 용지 유형 설정에서 올바른 용지 유형을 선택합니다.
[용지함 1 걸림]	표시된 용지함에 용지가 걸렸습니다.	용지함을 당겨서 완전히 꺼내고 걸린 용지를 모두 천천히 제거하십시오. 제품에 용지함을 다시 확실하게 넣습니다.
[용지함 1 없음]	용지함이 설치되지 않았거나 올바르게 설치되지 않았습니다.	LCD에 표시된 용지함을 다시 설치합니다.
[응축]	실내 온도가 변하면 기계 내부에 응축이 형성되었을 수 있습니다.	제품을 켜 상태로 둡니다. 상단 커버가 열린 상태에서 30분 동안 기다리십시오. 그런 다음 제품을 끄고 커버를 닫으십시오. 제품을 다시 켜십시오.
[인쇄 불가] ##	제품에 기계적인 문제가 있습니다.	<ul style="list-style-type: none"> • 을 길게 눌러 제품을 끄고 몇 초간 기다린 후 다시 켜십시오. • 문제가 지속되면 Brother 고객센터 서비스에 문의하십시오.

오류 메시지	원인	조치
[인쇄 용량 초과]	제품의 메모리가 꽉 찼습니다.	Stop/Exit (중지/나가기)을 누르고 이전에 저장된 보안 인쇄 데이터를 삭제하십시오.
[자가 진단]	퓨저 유니트의 온도가 지정된 시간 내에 지정된 온도까지 올라가지 않습니다. 퓨저 유니트가 너무 뜨겁습니다.	<ul style="list-style-type: none"> ● 을 길게 눌러 제품을 끄고 몇 초간 기다린 후 다시 켜십시오. 전원을 켜고 제품을 공전 상태로 15분 동안 그대로 두십시오.
[짧은 용지]	용지함의 용지 길이가 너무 짧아서 제품이 페이스다운 배지용지함으로 용지를 전송할 수 없습니다.	뒷면 커버(페이스업 배지용지함)를 열고 인쇄된 페이지가 배지용지함으로 배출되도록 하십시오. 인쇄된 페이지를 제거하고 Mono Start (흑백 시작) 또는 Colour Start (컬러 시작)를 누르십시오.
[카트리지 오류]	토너 카트리지가 올바르게 설치되지 않았습니다.	LCD에 표시된 컬러의 토너 카트리지와 드럼 유니트 어셈블리를 분리하십시오. 토너 카트리지를 꺼낸 다음, 다시 드럼 유니트에 장착하십시오. 토너 카트리지와 드럼 유니트 어셈블리를 제품에 설치하십시오. 문제가 지속되면 Brother 고객 서비스 또는 지역 Brother 대리점에 문의하십시오.
[크기 불일치]	용지함의 용지 크기가 올바르지 않습니다.	용지함에 올바른 크기의 용지를 넣고 용지함에 맞게 용지 크기를 설정하십시오.
[크기 오류]	지정된 용지함에서 프린터 드라이버에 정의된 용지 크기를 지원하지 않습니다.	지정된 용지함에서 지원되는 용지 크기를 선택하십시오.
[크기 오류 dx]	제품의 용지 크기 설정에 지정된 용지 크기는 자동 양면 인쇄에 사용할 수 없습니다. 용지함의 용지 크기가 올바르지 않아서 자동 양면 인쇄에 사용할 수 없습니다.	Stop/Exit (중지/나가기)를 누릅니다 (필요한 경우). 용지함에 올바른 크기의 용지를 넣고 해당 용지 크기에 맞게 용지함을 설정하십시오. 양면 인쇄에서 지원되는 용지 크기를 선택하십시오. 자동 양면 인쇄에 사용할 수 있는 용지 크기는 A4입니다.
[토너 교체]	토너 카트리지의 수명이 다 되었습니다. 모든 인쇄 작업이 중단됩니다.	LCD에 표시된 컬러의 토너 카트리지를 교체하십시오. ▶▶ 관련 정보: 토너 카트리지 교체
[토너 부족]	LCD에 이 메시지가 표시되면 인쇄를 계속할 수 있습니다. 토너 카트리지의 수명이 거의 다 되었습니다.	LCD에 [토너 교체]가 표시되기 전에 토너 카트리지를 새로 주문하십시오.
[토너 없음]	토너 카트리지가 또는 토너 카트리지와 드럼 유니트 어셈블리가 올바르게 설치되지 않았습니다.	토너 카트리지와 드럼 유니트 어셈블리를 분리하십시오. 드럼 유니트에서 토너 카트리지를 분리하고, 드럼 유니트에 토너 카트리지를 다시 설치하십시오. 토너 카트리지와 드럼 유니트 어셈블리를 제품에 다시 설치하십시오. 문제가 지속되면 토너 카트리지를 교체하십시오.
[토너 오류]	하나 이상의 토너 카트리지가 설치되지 않았거나 올바르게 설치되지 않았습니다.	드럼 유니트를 꺼내십시오. 토너 카트리지를 모두 꺼낸 다음 다시 드럼 유니트에 넣으십시오.
[폐토너 박스 교체]	폐토너 통을 교체할 시기입니다.	폐토너 통을 새로 교체하십시오.



오류 메시지	원인	조치
		▶▶ 관련 정보: 폐토너 통 교체
[폐토너 없음]	폐토너 통이 설치되지 않았거나 제대로 설치되지 않았습니다.	폐토너 통을 다시 설치하십시오.
[폐토너함 곧 끝남]	폐토너 통이 거의 꽉 찼습니다.	LCD에 [폐토너 박스 교체]가 표시되기 전에 폐토너 통을 새로 주문하십시오.
[한도 초과됨]	Secure Function Lock 3.0에서 설정한 인쇄 제한에 도달했습니다.	관리자에게 문의하거나 Secure Function Lock 설정을 확인하시기 바랍니다.
[후면 용지함 걸림]	제품 뒷면에 용지가 걸렸습니다.	퓨저 커버를 열고 걸린 용지를 천천히 제거합니다. 퓨저 커버를 닫습니다. 오류 메시지가 지속되면 Mono Start (흑백 시작) 또는 Colour Start (컬러 시작) 를 누르십시오.

MFC-L3710CW/MFC-L3735CDN/MFC-L3745CDW/MFC-L3750CDW/
MFC-L3770CDW

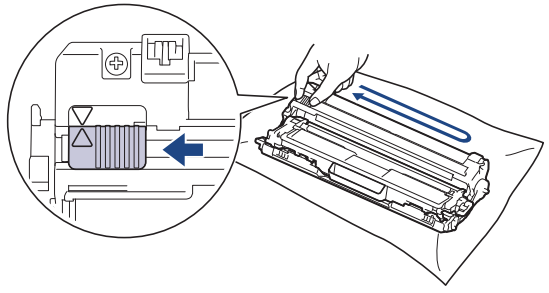
오류 메시지	원인	조치
[양면 사용 안 함]	제품의 뒷면 커버가 제대로 닫히지 않았습니다.	닫힘 위치에서 딸깍하고 고정될 때까지 제품의 뒷면 커버를 닫으십시오.
[액세스 거부]	사용하려는 기능이 Secure Function Lock 3.0에 의해 제한을 받고 있습니다.	관리자에게 문의하거나 Secure Function Lock 설정을 확인하시기 바랍니다.
[보정]	보정이 실패했습니다.	<ul style="list-style-type: none"> ●를 누르고 있으면 제품이 꺼집니다. 몇 초간 기다린 후 다시 켜십시오. LCD를 사용하여 컬러 보정을 다시 수행하십시오. 새 벨트 유닛을 설치하십시오. 문제가 지속되면 Brother 고객 서비스 또는 지역 Brother 대리점에 문의하십시오.
[카트리지가 오류]	토너 카트리지가 올바르게 설치되지 않았습니다.	LCD에 표시된 컬러의 토너 카트리지 및 드럼 유닛 어셈블리를 분리하십시오. 토너 카트리지를 꺼낸 다음, 다시 드럼 유닛에 장착하십시오. 토너 카트리지 및 드럼 유닛 어셈블리를 제품에 설치하십시오. 문제가 지속되면 Brother 고객 서비스 또는 지역 Brother 대리점에 문의하십시오.
[통신 오류]	전화선 품질이 좋지 않아서 통신 오류가 발생했습니다.	팩스를 다시 보내거나 다른 전화선에 연결하십시오. 문제가 계속될 경우 전화 회사에 전화선 점검을 요청하십시오.
[응축]	실내 온도가 변하면 기계 내부에 응축이 형성되었을 수 있습니다.	제품을 켜 상태로 둡니다. 상단 커버가 열린 상태에서 30분 동안 기다리십시오. 그런 다음 제품을 끄고 커버를 닫으십시오. 제품을 다시 켜십시오.
[냉각 중]	제품 내부가 너무 뜨겁습니다. 제품이 현재 인쇄 작업을 일시 중지하고 냉각 모드로 진입합니다.	제품의 냉각이 끝날 때까지 기다리십시오. 제품의 모든 통풍구에 장애물이 없어야 합니다. 제품이 냉각되면 제품이 인쇄를 다시 시작합니다.
[덮개 열림]	상단 커버가 제대로 닫히지 않았습니다.	제품의 상단 커버를 열었다가 꼭 닫으십시오.
[덮개 열림.]	퓨저 커버가 제대로 닫히지 않았거나 전원을 켤 때 용지가 제품 뒷면에 걸렸습니다.	제품의 뒷면 커버 안쪽에 있는 퓨저 커버를 닫으십시오. 제품 뒷면의 안쪽에 용지가 걸리지 않았는지 확인한 다음 퓨저 커버를 닫으십시오.

오류 메시지	원인	조치
[덮개 열림.]	ADF 커버가 제대로 닫히지 않았습니다.	ADF 커버를 닫습니다. 오류 메시지가 지속되면  를 누르십시오.
[분리됨]	다른 사용자 또는 다른 사용자의 팩스 기기가 호출을 중지했습니다.	다시 보내거나 받아 보십시오. 반복적으로 호출이 중지되고 VoIP(Voice over IP) 시스템을 사용하는 경우 호환성을 기본(VoIP용)으로 변경해보십시오.
[문서 걸림]	문서가 올바르게 삽입 또는 공급되지 않았거나 ADF에서 스캔한 문서가 너무 길습니다.	ADF 유닛에서 걸린 용지를 제거하십시오. ADF 유닛 용지 경로에서 종이 조각이나 이물질을 제거하십시오.  를 누릅니다.
[소모품] [드럼 수명 끝나감]	드럼 유닛의 수명이 거의 다되었습니다.	LCD에 [드럼 교체]이 표시되기 전에 드럼 유닛을 새로 주문하십시오.
[드럼!]	드럼 유닛의 코로나 와이어를 청소해야 합니다.	드럼 유닛에서 코로나 와이어를 청소하십시오.  ▶▶ 관련 정보: 코로나 와이어 청소 문제가 지속되면 드럼 유닛을 새로 교체하십시오.
[드럼 중지]	드럼 유닛을 교체할 시기입니다.	드럼 유닛을 교체하십시오. ▶▶ 관련 정보: 드럼 유닛 교체.
[양면 용지 걸림]	용지함 또는 퓨저 유닛 아래 용지가 걸렸습니다.	용지함을 완전히 꺼내거나 뒷면 커버를 열고 걸린 용지를 천천히 제거하십시오.
[내부 용지 걸림]	제품 내부에 용지가 걸렸습니다.	상단 커버를 열고 토너 카트리지 및 드럼 유닛 어셈블리를 꺼낸 다음, 걸린 용지를 천천히 제거하십시오. 토너 카트리지 및 드럼 유닛 어셈블리를 제품에 다시 설치하십시오. 상단 커버를 닫습니다.
[수동 급지함 걸림]	제품의 수동 급지 슬롯에 용지가 걸렸습니다.	수동 급지 슬롯 내부나 주변에서 걸린 용지를 천천히 제거합니다. 용지를 수동 급지 슬롯에 다시 넣은 다음 [시작]를 누릅니다.
[MP용지함걸림]	다용도 용지함에 용지가 걸렸습니다.	다용도 용지함 내부나 주변에서 걸린 용지를 천천히 제거합니다. [재시도]를 누릅니다.
[후면 용지함 걸림]	제품 뒷면에 용지가 걸렸습니다.	퓨저 커버를 열고 걸린 용지를 천천히 제거합니다. 퓨저 커버를 닫습니다. 오류 메시지가 지속되면 [재시도]를 누르십시오.
[용지함 1 걸림]	표시된 용지함에 용지가 걸렸습니다.	LCD의 애니메이션에 표시된 대로 용지함을 당겨 꺼내고 걸린 용지를 모두 제거합니다.
[한도 초과됨]	Secure Function Lock 3.0에서 설정한 인쇄 제한에 도달했습니다.	관리자에게 문의하거나 Secure Function Lock 설정을 확인하시기 바랍니다.
[수동 급지]	수동 급지 슬롯에 용지가 없는데 프린터 드라이버의 용지 공급 장치로 수동이 선택되었습니다.	수동 급지 슬롯에 용지를 넣으십시오.

오류 메시지	원인	조치
[용지 유형 불일치]	프린터 드라이버에 지정된 용지 유형이 제품 메뉴에 지정된 용지 유형과 다릅니다.	용지함에 올바른 용지 유형을 적재한 다음, 제품의 용지 유형 설정에서 올바른 용지 유형을 선택합니다.
[벨트 없음]	벨트 유닛이 설치되지 않았거나 올바르게 설치되지 않았습니다.	벨트 유닛을 다시 설치하십시오.
[허브 지원 없음]	USB 허브 장치가 USB 다이렉트 인터페이스에 연결되어 있습니다.	USB 다이렉트 인터페이스에서 USB 허브 장치를 분리하십시오.
[드럼 없음]	드럼 유닛이 올바르게 설치되지 않았습니다.	LCD에 표시된 컬러의 토너 카트리지와 드럼 유닛 어셈블리를 다시 설치하십시오.
[용지 없음]	제품에 용지가 부족하거나 용지를 용지함에 제대로 적재하지 않았습니다.	<ul style="list-style-type: none"> • 용지함에 용지를 다시 채웁니다. 용지 조정대가 올바른 크기로 설정되어 있는지 확인합니다. • 용지가 용지함에 들어 있는 경우 꺼낸 다음 적재합니다. 용지 조정대가 올바른 크기로 설정되어 있는지 확인합니다. • 용지함에 과다하게 채우지 마십시오.
[MP 용지 없음]	다용도 용지함에 용지가 부족하거나 용지를 다용도 용지함에 제대로 적재하지 않았습니다.	<p>다음 중 하나를 수행합니다.</p> <ul style="list-style-type: none"> • 다용도 용지함에 용지를 다시 채웁니다. 용지 조정대가 올바른 크기로 설정되어 있는지 확인합니다. • 용지가 용지함에 들어 있는 경우 꺼낸 다음 적재합니다. 용지 조정대가 올바른 크기로 설정되어 있는지 확인합니다.
[T1 용지 없음]	용지함에 용지가 부족하거나 용지를 용지함에 제대로 적재하지 않았습니다.	<p>다음 중 하나를 수행합니다.</p> <ul style="list-style-type: none"> • LCD에 표시된 용지함에 용지를 다시 채웁니다. 용지 조정대가 올바른 크기로 설정되어 있는지 확인합니다. • 용지가 용지함에 들어 있는 경우 꺼낸 다음 적재합니다. 용지 조정대가 올바른 크기로 설정되어 있는지 확인합니다. • 용지함에 과다하게 채우지 마십시오.
[토너 없음]	토너 카트리지와 또는 토너 카트리지와 드럼 유닛 어셈블리가 올바르게 설치되지 않았습니다.	토너 카트리지와 드럼 유닛 어셈블리를 분리하십시오. 드럼 유닛에서 토너 카트리지를 분리하고, 드럼 유닛에 토너 카트리지를 다시 설치하십시오. 토너 카트리지와 드럼 유닛 어셈블리를 제품에 다시 설치하십시오. 문제가 지속되면 토너 카트리지를 교체하십시오.
[용지함 1 없음]	용지함이 설치되지 않았거나 올바르게 설치되지 않았습니다.	LCD에 표시된 용지함을 다시 설치합니다.
[폐토너 없음]	폐토너 통이 설치되지 않았거나 제대로 설치되지 않았습니다.	폐토너 통을 다시 설치하십시오.
[팩스 메모리 부족]	제품의 팩스 메모리가 꽉 찼습니다.	<p>팩스 미리보기 기능을 사용 중인 경우 수신된 팩스 데이터 중 불필요한 데이터를 삭제하십시오.</p> <p>메모리 수신 기능을 사용 중이고 팩스 미리보기는 사용하지 않는 경우 수신된 팩스 데이터를 인쇄하십시오.</p> <p>➤➤ 관련 정보: 제품의 메모리에 저장된 팩스 인쇄</p>

오류 메시지	원인	조치
[메모리 부족]	제품의 메모리가 꽉 찼습니다.	<p>팩스 전송 또는 복사 작업을 진행 중인 경우 다음 중 하나를 수행합니다.</p> <ul style="list-style-type: none"> • [지금 전송]를 눌러 지금까지 스캔된 페이지를 전송합니다. • [부분 인쇄]를 눌러 지금까지 스캔된 페이지를 복사합니다. • [끝내기] 또는 를 누르고 진행 중인 다른 작업이 끝날 때까지 기다린 다음 다시 시도하십시오. <p>스캔 작업을 진행 중인 경우 다음 중 하나를 수행합니다.</p> <ul style="list-style-type: none"> • 문서를 여러 개로 분할합니다. • 해상도를 줄입니다. • 파일 크기를 줄입니다. • 고압축 PDF 파일 유형을 선택합니다. • 메모리에서 팩스를 지웁니다. <p>인쇄 작업이 진행 중인 경우 를 누르고 인쇄 해상도를 줄입니다.</p>
[인쇄 데이터 가득 참]	제품의 메모리가 꽉 찼습니다.	 을 누르고 이전에 저장된 보안 인쇄 데이터를 삭제하십시오.
[인쇄 불가] ##	제품에 기계적인 문제가 있습니다.	<ul style="list-style-type: none"> • 을 길게 눌러 제품을 끄고 몇 초간 기다린 후 다시 켜십시오. • 문제가 지속되면 Brother 고객 서비스에 문의하십시오.
[등록]	등록에 실패했습니다.	<ul style="list-style-type: none"> • 를 누르고 있으면 제품이 꺼집니다. 몇 초간 기다린 후 다시 켜십시오. LCD를 사용하여 색 등록을 다시 수행하십시오. • 새 벨트 유니트를 설치하십시오. • 문제가 지속되면 Brother 고객 서비스 또는 지역 Brother 대리점에 문의하십시오.
[소모품] [드럼 교체]	<p>드럼 유니트를 교체할 시기입니다.</p> <p>드럼 유니트를 새 것으로 교체한 후에도 이 메시지가 표시될 경우 드럼 유니트 카운터가 재설정되지 않은 것입니다.</p>	<p>LCD에 표시된 컬러의 드럼 유니트를 교체하십시오.</p> <p>드럼 유니트 카운터를 재설정하십시오.</p> <p>➤➤ 관련 정보: 드럼 유니트 교체</p>
[토너 교체]	<p>토너 카트리지의 수명이 다 되었습니다. 모든 인쇄 작업이 중단됩니다.</p> <p>메모리를 사용할 수 있으면 팩스가 메모리에 저장됩니다.</p>	<p>LCD에 표시된 컬러의 토너 카트리지를 교체하십시오.</p> <p>➤➤ 관련 정보: 토너 카트리지 교체</p>
[페토너함 교체]	페토너 통을 교체할 시기입니다.	<p>페토너 통을 새로 교체하십시오.</p> <p>➤➤ 관련 정보: 페토너 통 교체</p>
[스캔 불가]	양면 스캔하기에 문서가 너무 깁니다.	<p>를 누릅니다. 양면 스캐닝의 경우 A4 용지 크기를 사용하십시오. 다른 용지의 경우 다음 크기 이내여야 합니다:</p> <p>길이: 147.3에서 355.6 mm 너비: 105mm ~ 215.9mm</p>

오류 메시지	원인	조치
[스캔 불가] ##	제품에 기계적인 문제가 있습니다.	<ul style="list-style-type: none"> ●  을 길게 눌러 제품을 껐다가 다시 켜십시오. 문제가 지속되면 Brother 고객센터 서비스에 문의하십시오.
[자체 진단]	<p>퓨저 유니트의 온도가 지정된 시간 내에 지정된 온도까지 올라가지 않습니다.</p> <p>퓨저 유니트가 너무 뜨겁습니다.</p>	 을 길게 눌러 제품을 끄고 몇 초간 기다린 후 다시 켜십시오. 전원을 켜고 제품을 공전 상태로 15분 동안 그대로 두십시오.
[짧은 용지]	용지함의 용지 길이가 너무 짧아서 제품이 페이스다운 배지용지함으로 용지를 전송할 수 없습니다.	뒷면 커버(페이스업 배지용지함)를 열고 인쇄된 페이지가 배지용지함으로 배출되도록 하십시오. 인쇄된 페이지를 제거하고 [재시도]를 누르십시오.
[크기 오류]	지정된 용지함에서 프린터 드라이버에 정의된 용지 크기를 지원하지 않습니다.	지정된 용지함에서 지원되는 용지 크기를 선택하십시오.
[양면 크기 오류]	<p>제품의 용지 크기 설정에 지정된 용지 크기는 자동 양면 인쇄에 사용할 수 없습니다.</p> <p>용지함의 용지 크기가 올바르지 않아서 자동 양면 인쇄에 사용할 수 없습니다.</p>	<p> 를 누릅니다(필요한 경우).</p> <p>용지함에 올바른 크기의 용지를 넣고 해당 용지 크기에 맞게 용지함을 설정하십시오.</p> <p>양면 인쇄에서 지원되는 용지 크기를 선택하십시오.</p> <p>자동 양면 인쇄에 사용할 수 있는 용지 크기는 A4입니다.</p>
[크기 불일치]	용지함의 용지 크기가 올바르지 않습니다.	용지함에 올바른 크기의 용지를 넣고 용지함에 맞게 용지 크기를 설정하십시오.
[소모품] [벨트 수명 끝나감]	벨트 유니트의 수명이 거의 다 되었습니다.	LCD에 [벨트 교체]가 표시되기 전에 벨트 유니트를 새로 주문하십시오.
[소모품] [벨트 교체]	벨트 유니트를 교체할 시기입니다.	벨트 유니트를 새로 교체하십시오. ▶▶ <i>관련 정보: 벨트 유니트 교체</i>
[소모품] [토너 낮음:] X (X는 거의 수명이 다 된 토너 카트리지가 또는 드럼 유니트 컬러를 나타냅니다. BK=검은색, C=청색, M=적색, Y=노란색.)	LCD에 이 메시지가 표시되면 인쇄를 계속할 수 있습니다. 토너 카트리지의 수명이 거의 다 되었습니다.	LCD에 [토너 교체]가 표시되기 전에 토너 카트리지를 새로 주문하십시오.
[소모품] [페토너함 수명 끝나감]	페토너 통이 거의 꽉 찼습니다.	LCD에 [페토너함 교체]가 표시되기 전에 페토너 통을 새로 주문하십시오.
[토너 오류]	하나 이상의 토너 카트리지가 설치되지 않았거나 올바르게 설치되지 않았습니다.	드럼 유니트를 꺼내십시오. 토너 카트리지를 모두 꺼낸 다음 다시 드럼 유니트에 넣으십시오.
[터치스크린 초기화 실패]	전원 켜 초기화가 완료되기 전에 터치스크린을 눌렀습니다.	터치스크린 위에 무엇인가 닿아 있는 것은 아닌지 확인하십시오.
	터치스크린 하단부와 프레임 사이에 부스러기가 끼어 있을 수 있습니다.	터치스크린 하단부와 프레임 사이에 뽀뽀한 종이를 넣고 앞뒤로 움직여 부스러기를 꺼내십시오.
[사용할 수 없는 장치]	암호화되거나 지원되지 않는 USB 장치 또는 USB 플래시 드라이브가 USB 다이렉트 인터페이스에 연결되어 있습니다.	USB 다이렉트 인터페이스에서 장치를 분리하십시오.

오류 메시지	원인	조치
[사용할 수 없는 장치] [장치를 제거하고 전원을 껐다 다다다시 켜세요.]	결함이 있는 USB 장치 또는 소비 전력이 높은 USB 장치가 USB 다이렉트 인터페이스에 연결되어 있습니다.	<ul style="list-style-type: none"> • USB 다이렉트 인터페이스에서 장치를 분리하십시오. •  을 길게 눌러 제품을 껐다가 다시 켜십시오.
[잘못된 용지 크기 MP] [잘못된 용지 크기 T1]	복사 중 지정된 용지함에서 용지가 떨어졌고 제품이 동일한 크기의 용지를 다음 순위의 용지함에서 공급할 수 없었습니다.	용지함에 용지를 다시 채우십시오.

✓ 관련 정보

- 문제 해결
 - 팩스 또는 팩스 저널 리포트 전송

관련 내용:

- 용지함을 사용하여 용지 적재 및 인쇄
- 다용도 용지함을 사용한 적재 및 인쇄
- 소모품 교체
- 토너 카트리지 교체
- 드럼 유닛 교체
- 벨트 유닛 교체
- 페토너 통 교체
- 코로나 와이어 청소
- 제품의 메모리에 저장된 팩스 인쇄
- 색 출력 보정

팩스 또는 팩스 저널 리포트 전송

관련 모델: MFC-L3710CW/MFC-L3735CDN/MFC-L3745CDW/MFC-L3750CDW/MFC-L3770CDW

LCD에 다음이 표시되는 경우:

- [인쇄 불가] ##
- [스캔 불가] ##

팩스를 다른 팩스기나 컴퓨터로 전송하는 것이 좋습니다.

전송해야 할 팩스가 있는지 알아보기 위해 팩스 저널 리포트를 전송할 수도 있습니다.



팩스를 전송한 다음 LCD에 오류 메시지가 표시될 경우 Brother 제품을 몇 분 동안 제품의 전원을 껐다가 다시 연결하십시오.

✓ 관련 정보

- 오류 및 유지보수 메시지
 - 다른 팩스 기기로 팩스 전송
 - 컴퓨터로 팩스 전송
 - 다른 팩스 기기로 팩스 저널 리포트 전송

다른 팩스 기기로 팩스 전송

관련 모델: MFC-L3710CW/MFC-L3735CDN/MFC-L3745CDW/MFC-L3750CDW/MFC-L3770CDW

기지국 ID를 설정하지 않으면 팩스 전송 모드로 들어갈 수 없습니다.

1.  [설정] > [모든 설정] > [서비스] > [데이터 전송] > [팩스 전송]을 누릅니다.
2. 다음 중 하나를 수행합니다.
 - LCD에 [데이터 없음]이 표시되면 제품의 메모리에 남아 있는 팩스가 없는 것입니다. [닫기]을 누릅니다.
 - 팩스가 전달될 대상 팩스 번호를 입력합니다.
3. [팩스 시작]을 누릅니다.

관련 정보



- [팩스 또는 팩스 저널 리포트 전송](#)

관련 내용:

- [기지국 ID 설정](#)

컴퓨터로 팩스 전송

관련 모델: MFC-L3710CW/MFC-L3735CDN/MFC-L3745CDW/MFC-L3750CDW/MFC-L3770CDW

1. 컴퓨터에 소프트웨어 및 드라이버를 설치했는지 확인하고 컴퓨터에서 **PC-FAX 수신**을(를) 켭니다.
다음 중 하나를 수행합니다.
 - (Windows 7)
 (시작) 메뉴에서 **모든 프로그램 > Brother > Brother Utilities**을 선택합니다.
드롭다운 목록을 클릭한 다음 구입하신 모델 이름을 아직 선택하지 않았으면 선택합니다. 왼쪽 탐색 표시줄에서 **PC-FAX**를 클릭한 다음 **수신**을 클릭합니다.
 - (Windows 8 및 Windows 10)
 (**Brother Utilities**)를 클릭하고 드롭다운 목록을 클릭한 다음 구입하신 모델 이름을 아직 선택하지 않았으면 선택합니다. 왼쪽 탐색 표시줄에서 **PC-FAX**를 클릭한 다음 **수신**을 클릭합니다.
2. 제품에 [PC 팩스 수신]을 설정했는지 확인합니다.
PC-FAX Receive가 설정된 경우 팩스가 제품의 메모리에 있으면 LCD에 [PC에 팩스 전송?] 메시지가 표시됩니다.
3. 다음 중 하나를 수행합니다.
 - 모든 팩스를 컴퓨터로 전송하려면 [예]를 누릅니다.
 - 종료하고 팩스를 메모리에 남겨 두려면 [아니요]를 누릅니다.
4. 를 누릅니다.

관련 정보

- [팩스 또는 팩스 저널 리포트 전송](#)

다른 팩스 기기로 팩스 저널 리포트 전송

관련 모델: MFC-L3710CW/MFC-L3735CDN/MFC-L3745CDW/MFC-L3750CDW/MFC-L3770CDW

기지국 ID를 설정하지 않으면 팩스 전송 모드로 들어갈 수 없습니다.

1.  [설정] > [모든 설정] > [서비스] > [데이터 전송] > [보고서 전송]를 누릅니다.
2. 팩스 저널이 발송될 팩스 번호를 입력합니다.
3. [팩스 시작]을 누릅니다.

관련 정보

- [팩스 또는 팩스 저널 리포트 전송](#)

관련 내용:

- [기지국 ID 설정](#)

Brother Web Connect 기능 사용 시 오류 메시지

오류가 발생하면 Brother 제품에 오류 메시지가 표시됩니다. 다음 표는 가장 일반적인 오류 메시지를 보여줍니다.

대부분의 오류는 사용자가 직접 해결할 수 있습니다. 이 표를 읽은 후에도 도움이 필요한 경우 Brother Solutions Center에서 최신 문제 해결 요령을 알려 드립니다.

Brother 솔루션 센터(support.brother.com)로 이동하십시오.

연결 오류

오류 메시지	원인	조치
[연결 오류 02] [네트워크 연결 실패. 연결이 정상인지 확인하세요.]	제품이 네트워크에 연결되지 않았습니다.	<ul style="list-style-type: none"> Verify that the network connection is good.(네트워크 연결에 실패했습니다. 네트워크 연결 상태가 양호한지 확인하십시오.) 제품을 켜는 즉시 [웹] 버튼을 누른 경우 네트워크가 아직 연결되지 않았을 수 있습니다. 잠시 기다렸다가 다시 시도하십시오.
[연결 오류 03] [서버 연결 실패. 네트워크 설정을 확인하세요.]	<ul style="list-style-type: none"> 네트워크나 서버 설정이 올바르지 않습니다. 네트워크나 서버에 문제가 있습니다. 	<ul style="list-style-type: none"> 네트워크 설정이 올바른지 확인하거나, 잠시 기다렸다가 나중에 다시 시도하십시오. 제품을 켜는 즉시 [웹] 버튼을 누른 경우 네트워크가 아직 연결되지 않았을 수 있습니다. 잠시 기다렸다가 다시 시도하십시오.
[연결 오류 07] [서버 연결 실패. 잘못된 날짜 및 시간.]	날짜와 시간 설정이 올바르지 않습니다.	날짜와 시간을 올바르게 설정하십시오. 제품의 전원 코드가 연결되지 않은 경우 날짜와 시간 설정이 출하 시 기본 설정으로 초기화되었을 수 있습니다.

인증 오류

오류 메시지	원인	조치
[Authentication Error 01 (인증 오류 01)] [Incorrect PIN code. Enter PIN correctly. (부정확한 PIN 코드입니다. PIN 을 올바르게 입력하십시오.)]	계정에 액세스하기 위해 입력한 PIN이 잘못되었습니다. PIN은 제품에 계정을 등록할 때 입력한 4자리 숫자입니다.	올바른 PIN을 입력하십시오.
[Authentication Error 02 (인증 오류 02)] [Incorrect or expired ID, or this temporary ID is already used. Enter correctly or reissue temporary ID. Temporary ID is valid for 24 hours after it is issued. (부정확하거나 만료된 ID입니다. 또는 이 임시 ID가 이미 사용되었습니다. 올바르게 입력하거나 임시 ID를 재발급하십시오. 임시 ID는 발급 후 24시간 동안 유효합니다.)]	<p>입력된 임시 ID가 올바르지 않습니다.</p> <p>입력된 임시 ID가 만료되었습니다. 임시 ID는 24시간 동안 유효합니다.</p>	올바른 임시 ID를 입력하십시오. Brother Web Connect 액세스 권한을 다시 신청하여 새 임시 ID를 받은 다음 새 ID를 사용하여 제품에 계정을 등록하십시오.
[Authentication Error 03 (인증 오류 03)]	이미 다른 서비스 사용자가 등록한 이름을 표시 이름으로 입력했습니다.	다른 표시 이름을 입력하십시오.

오류 메시지	원인	조치
[Display name has already been registered. Enter another display name. (이미 등록된 표시 이름입니다. 다른 표시 이름을 입력하십시오.)]		

서버 오류

오류 메시지	원인	조치
[Server Error 01 (서버 오류 01)] [Authentication failed. Do the following: 1. Go to http://bwc.brother.com to get a new temporary ID. 2. Press OK and enter your new temporary ID in the next screen. (인증에 실패했습니다. 다음을 수행하십시오. 1. http://bwc.brother.com에서 새 임시 ID를 발급하십시오. 2. OK를 누르고 다음 화면에서 임시 ID를 입력하십시오.)]	제품의 인증 정보(서비스에 액세스해야 함)가 만료되었거나 유효하지 않습니다.	Brother Web Connect 액세스 권한을 다시 신청하여 새 임시 ID를 받은 다음 새 ID를 사용하여 제품에 계정을 등록하십시오.
[Server Error 03 (서버 오류 03)] [Failed to upload. Unsupported file or corrupt data. Confirm data of file. (업로드하지 못했습니다. 지원되지 않는 파일 또는 손상된 데이터입니다. 파일의 데이터를 확인하십시오.)]	업로드하려는 파일에 다음 중 한 가지 문제가 발생했을 수 있습니다. <ul style="list-style-type: none"> • 파일이 픽셀 수, 파일 크기 등에 대한 서비스 한도를 초과합니다. • 파일 유형이 지원되지 않습니다. • 파일이 손상되었습니다. 	파일을 사용할 수 없습니다. <ul style="list-style-type: none"> • 서비스 크기 또는 형식 제한을 확인하십시오. • 파일을 다른 유형으로 저장하십시오. • 가능한 경우 손상되지 않은 새 버전의 파일을 사용합니다.
[Server Error 13 (서버 오류 13)] [Service temporarily unavailable. Try again later. (일시적으로 서비스를 사용할 수 없습니다. 나중에 다시 시도하십시오.)]	현재 서비스에 문제가 있어 사용할 수 없습니다.	잠시 기다렸다가 다시 시도하십시오. 메시지가 다시 표시되면 컴퓨터에서 서비스에 액세스하여 서비스 가능 여부를 확인하십시오.

바로 가기 오류

오류 메시지	원인	조치
[Shortcut Error 02 (바로 가기 오류 02)] [Account is invalid. Please register account and shortcut again after deleting this shortcut. (계정이 유효하지 않습니다. 이 바로 가기를 삭제한 후 계정과 바로 가기를 다시 등록하십시오.)]	바로 가기가 등록된 후 계정이 삭제되었기 때문에 바로 가기를 사용할 수 없습니다.	바로 가기를 삭제한 다음 계정과 바로 가기를 다시 등록하십시오.



관련 정보

- 문제 해결

문서 걸림

관련 모델: DCP-L3551CDW/MFC-L3710CW/MFC-L3735CDN/MFC-L3745CDW/MFC-L3750CDW/
MFC-L3770CDW

- 문서가 ADF 유닛 상단에 걸린 경우
- 문서가 문서 커버 아래 걸린 경우
- ADF에 걸린 작은 종이 조각 제거

문서가 ADF 유닛 상단에 걸린 경우

관련 모델: DCP-L3551CDW/MFC-L3710CW/MFC-L3735CDN/MFC-L3745CDW/MFC-L3750CDW/MFC-L3770CDW

1. ADF에서 걸리지 않은 용지를 모두 꺼냅니다.
2. ADF 커버를 엽니다.
3. 걸린 문서를 왼쪽으로 당겨서 꺼냅니다. 문서가 말리거나 찢어진 경우 향후 걸림을 방지하기 위해 부스러기 또는 조각을 제거해야 합니다.

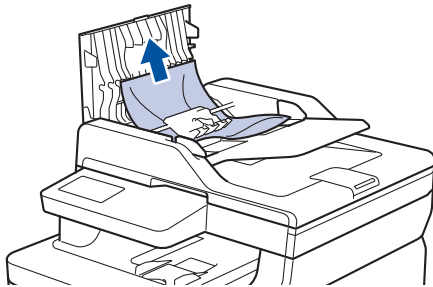

4. ADF 커버를 닫습니다.
5. 다음 중 하나를 수행하십시오.
 - (DCP-L3551CDW)
Stop/Exit (중지/나가기)를 누르십시오.
 - (MFC-L3710CW/MFC-L3735CDN/MFC-L3745CDW/MFC-L3750CDW/MFC-L3770CDW)
를 누르십시오.

✓ 관련 정보

- 문서 걸림

문서가 문서 커버 아래 걸린 경우

관련 모델: DCP-L3551CDW/MFC-L3710CW/MFC-L3735CDN/MFC-L3745CDW/MFC-L3750CDW/MFC-L3770CDW

1. ADF에서 걸리지 않은 용지를 모두 꺼냅니다.
2. 문서 커버를 들어올립니다.
3. 걸린 문서를 오른쪽으로 당겨서 꺼냅니다. 문서가 말리거나 찢어진 경우 향후 걸림을 방지하기 위해 부스러기 또는 조각을 제거해야 합니다.

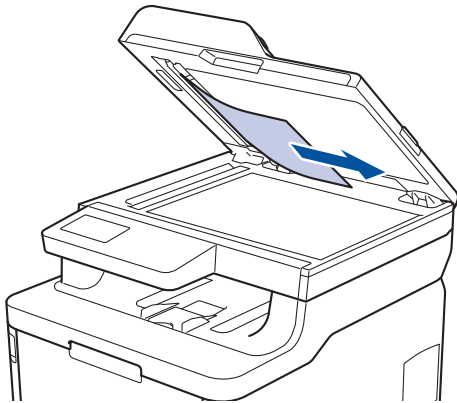

4. 문서 커버를 닫습니다.
5. 다음 중 하나를 수행합니다.
 - (DCP-L3551CDW)
Stop/Exit (중지/나가기)을 누릅니다.
 - (MFC-L3710CW/MFC-L3735CDN/MFC-L3745CDW/MFC-L3750CDW/MFC-L3770CDW)
을 누릅니다.

✓ 관련 정보

- 문서 걸림

ADF에 걸린 작은 종이 조각 제거

관련 모델: DCP-L3551CDW/MFC-L3710CW/MFC-L3735CDN/MFC-L3745CDW/MFC-L3750CDW/MFC-L3770CDW

1. 문서 커버를 들어올립니다.
2. ADF에 카드스톡과 같이 뺏뺏한 용지를 넣어 작은 종이 조각을 밀어냅니다.

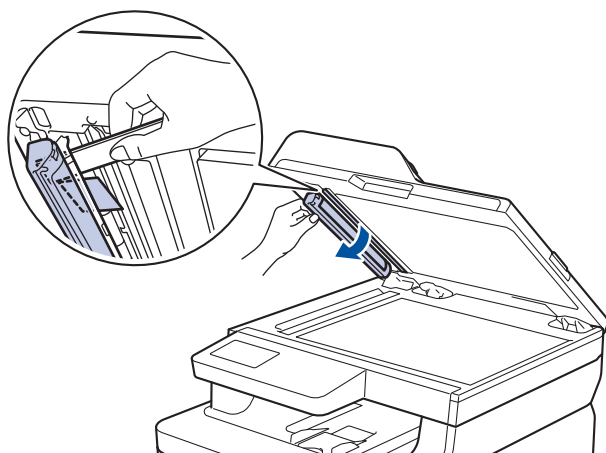
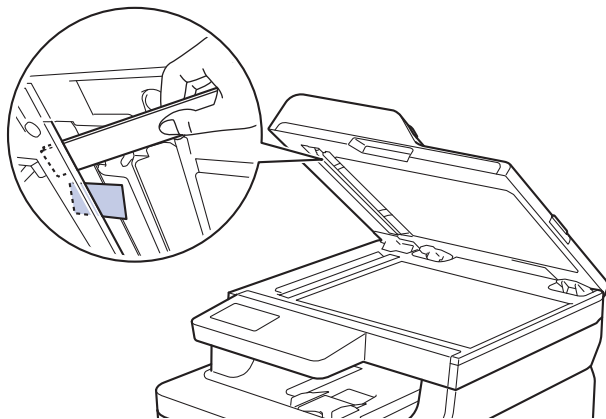

3. 문서 커버를 닫습니다.
4. 다음 중 하나를 수행합니다.
 - (DCP-L3551CDW)
Stop/Exit (중지/나가기)을 누릅니다.
 - (MFC-L3710CW/MFC-L3735CDN/MFC-L3745CDW/MFC-L3750CDW/MFC-L3770CDW)
을 누릅니다.

✓ 관련 정보

- 문서 걸림

용지 걸림

새 용지를 추가할 때는 항상 용지함에 모든 용지를 제거하고 용지 스택을 바르게 펴십시오. 이렇게 하면 제품에 여러 장의 용지가 한꺼번에 공급되어 용지 걸림이 발생하는 것을 방지할 수 있습니다.

- 다용도 용지함에 용지 걸림
- 수동 급지 슬롯에 용지 걸림
- 용지함에 용지 걸림
- 출력 용지함에 용지 걸림
- 제품 뒤쪽에 용지 걸림
- 제품 내부에 용지 걸림
- 용지함 아래 용지 걸림

다용도 용지함에 용지 걸림

관련 모델: MFC-L3770CDW

제품의 제어판이나 Status Monitor에 제품의 다용도 용지함에 용지가 걸린 것으로 표시되면 다음 단계를 따릅니다:

1. 다용도 용지함에서 용지를 꺼냅니다.
2. 다용도 용지함 내부나 주변에서 걸린 용지를 모두 제거합니다.

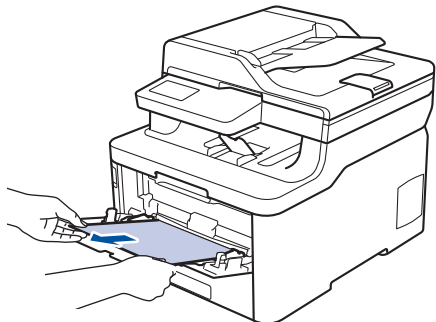

3. 용지 스택을 훑은 다음, 다용도 용지함에 다시 적재합니다.
4. 다용도 용지함에 용지를 다시 급지하고 용지가 용지함 양쪽의 최대 용지 높이 조정대(1) 아래에 있는지 확인하십시오.

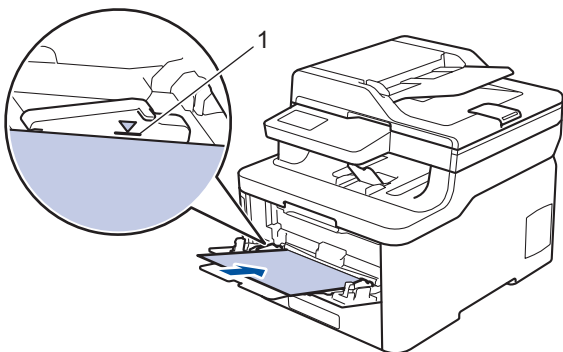

5. 제품의 LCD에 있는 지침을 따르십시오.

✓ 관련 정보

- 용지 걸림

수동 급지 슬롯에 용지 걸림

관련 모델: DCP-L3510CDW/DCP-L3551CDW/MFC-L3710CW/MFC-L3735CDN/MFC-L3745CDW/MFC-L3750CDW

제품의 제어판이나 Status Monitor에 제품의 수동 급지 슬롯에 용지가 걸린 것으로 표시되면 다음 단계를 따릅니다:

1. 수동 급지 슬롯 내부 또는 주위에 걸린 용지를 모두 천천히 제거합니다.

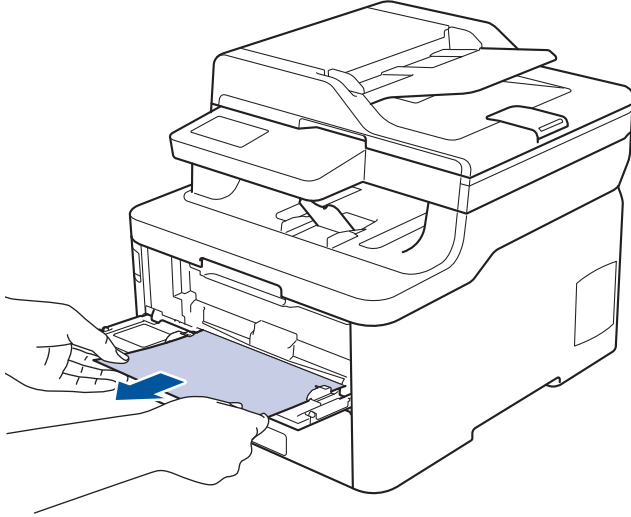

2. 용지를 수동 급지 슬롯에 다시 넣습니다.
3. 다음 중 하나를 수행합니다.
 - DCP-L3510CDW/DCP-L3551CDW
Mono Start (흑백 시작) 또는 **Colour Start (컬러 시작)**를 눌러 인쇄를 다시 시작합니다.
 - MFC-L3710CW/MFC-L3735CDN/MFC-L3745CDW/MFC-L3750CDW
[재시도]를 눌러 인쇄를 다시 시작합니다.

✓ 관련 정보

- 용지 걸림

용지함에 용지 걸림

제품의 제어판이나 Status Monitor에 용지함에 용지가 걸린 것으로 표시되면 다음 단계를 따릅니다:

1. 용지함을 제품에서 완전히 빼냅니다.

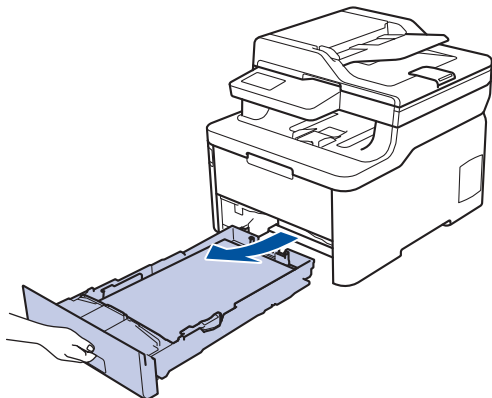

2. 걸린 용지를 천천히 꺼냅니다.

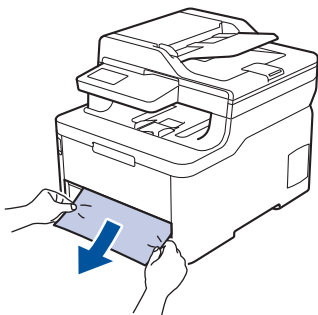

양손을 사용하여 걸린 용지를 아래쪽으로 당기면 용지를 쉽게 제거할 수 있습니다.

3. 용지가 더 이상 걸리지 않도록 용지를 추스린 다음, 용지 크기에 맞게 용지 조정대를 맞춥니다.

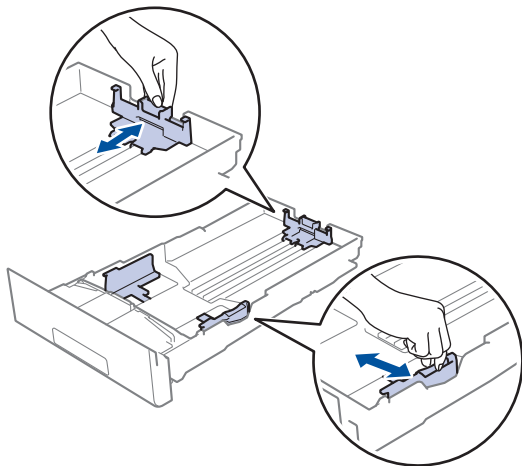

4. 용지가 최대 용지 표시 아래에 있는지 확인합니다(▼▼▼).

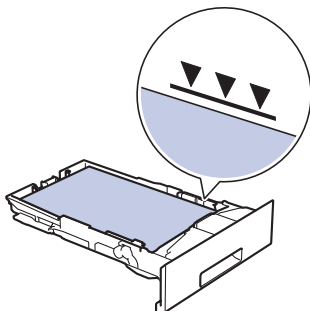

5. 용지함을 제품에 단단히 다시 장착합니다.

 **관련 정보**

- 용지 걸림
-

출력 용지함에 용지 걸림

출력 용지함에 용지가 걸린 경우 다음 단계를 따릅니다:

1. 양손을 사용하여 스캐너를 엽니다.

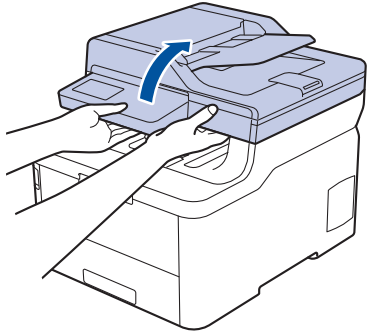

2. 용지를 제거합니다.

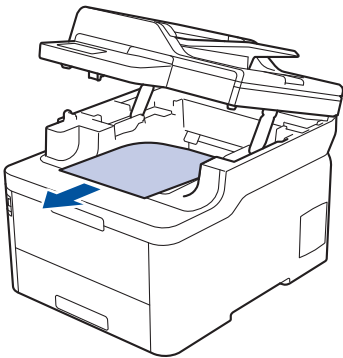

3. 양손으로 스캐너를 눌러 닫습니다.

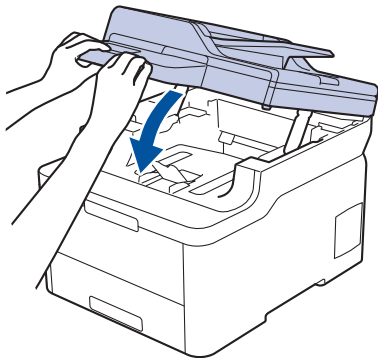

✓ 관련 정보

- 용지 걸림

제품 뒤쪽에 용지 걸림

제품의 제어판이나 Status Monitor에 제품 뒤쪽(후면)에 용지가 걸린 것으로 표시되면 다음 단계를 따릅니다:

1. 내부 팬이 돌아가서 제품 내부의 뜨거운 부품이 식을 때까지 10분 정도 제품을 사용하지 않고 켜 상태로 두십시오.
2. 후면 커버를 엽니다.

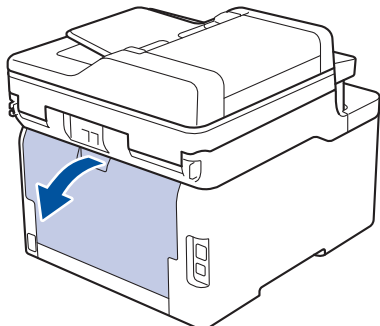

3. 왼쪽 및 오른쪽에 있는 녹색 탭을 앞으로 당기고 퓨저 커버를 아래로 내립니다.

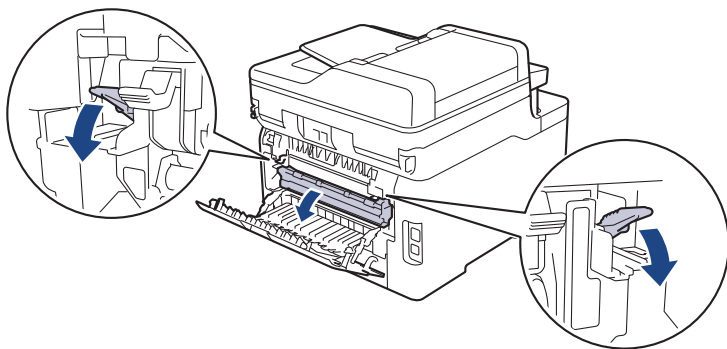

⚠ 경고

HOT SURFACE

제품의 내부 부품은 매우 뜨겁습니다. 부품을 만지기 전에 식을 때까지 기다리십시오.

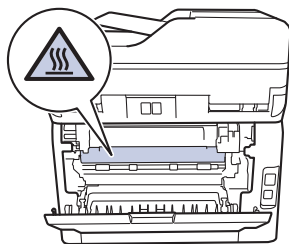

후면 커버 안쪽의 회색 봉투 레버가 봉투 위치로 당겨진 경우 녹색 탭을 아래로 당기기 전에 이 레버를 원래 위치로 들어 올립니다.

4. 양손을 사용하여 걸린 용지를 퓨저 유니트에서 가만히 당깁니다.

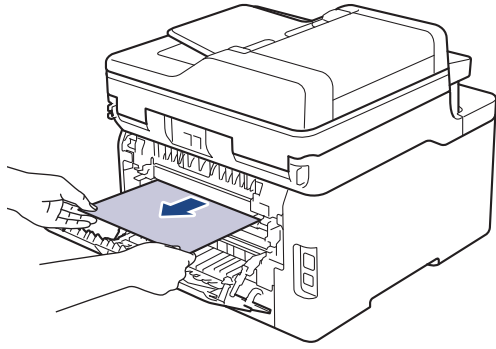

5. 퓨저 커버를 닫습니다.

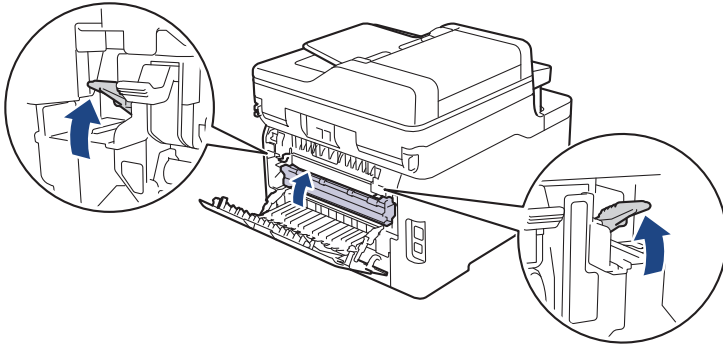

봉투에 인쇄할 경우 후면 커버를 닫기 전에 회색 봉투 레버를 봉투 위치로 다시 당깁니다.

6. 후면 커버를 닫힌 위치에서 고정될 때까지 닫습니다.

✓ 관련 정보

- 용지 걸림

제품 내부에 용지 걸림

제품의 제어판이나 Status Monitor에 제품 내부에 용지가 걸린 것으로 표시되면 다음 단계를 따릅니다:

1. 내부 팬이 돌아가서 제품 내부의 뜨거운 부품이 식을 때까지 10분 정도 제품을 사용하지 않고 켜 상태로 두십시오.
2. 상단 커버를 열린 위치에서 고정될 때까지 엽니다.

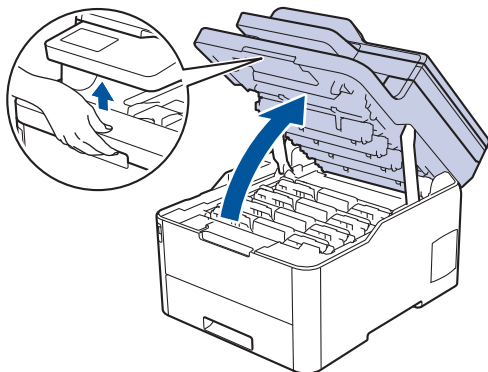

⚠ 경고

HOT SURFACE

제품의 내부 부품은 매우 뜨겁습니다. 부품을 만지기 전에 식을 때까지 기다리십시오.

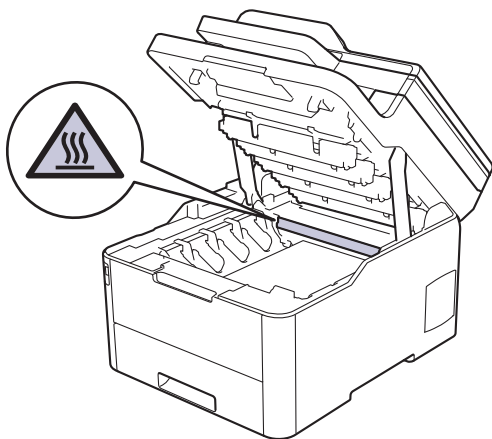

3. 토너 카트리지 및 드럼 유닛 어셈블리를 모두 빼냅니다.

⚠ 주의

실수로 토너를 흘리거나 흩어지게 한 경우 토너 카트리지 및 드럼 유닛 어셈블리 밑에 1회용 종이를 깔고 깨끗하고 편평한 표면에 놓는 것이 좋습니다.

중요

정전기에 의한 제품 손상을 방지하기 위해 그림에 표시된 전극봉을 만지지 마십시오.

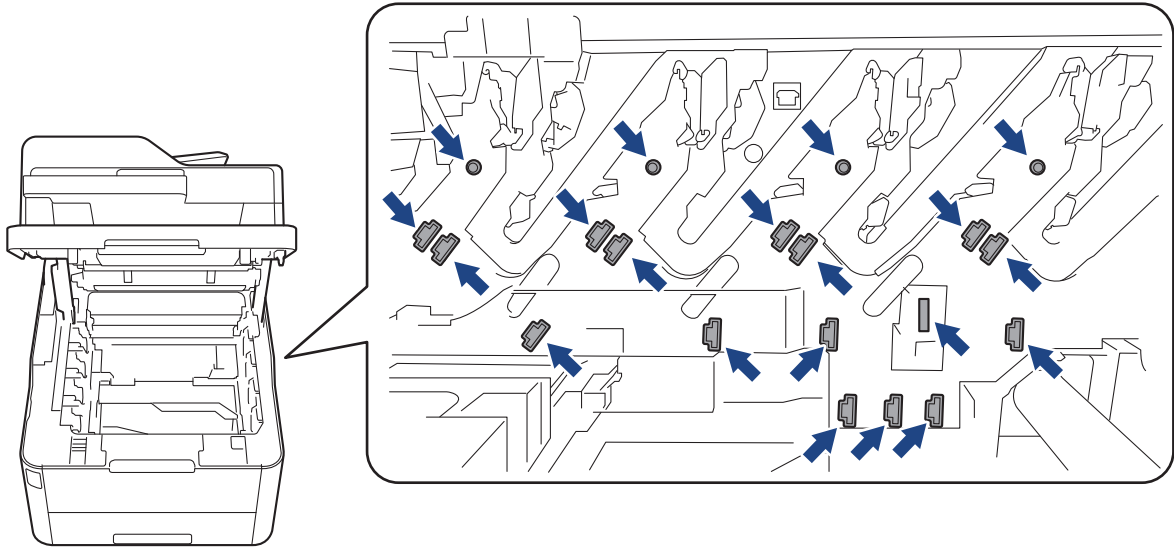

4. 걸린 용지를 천천히 제거합니다.

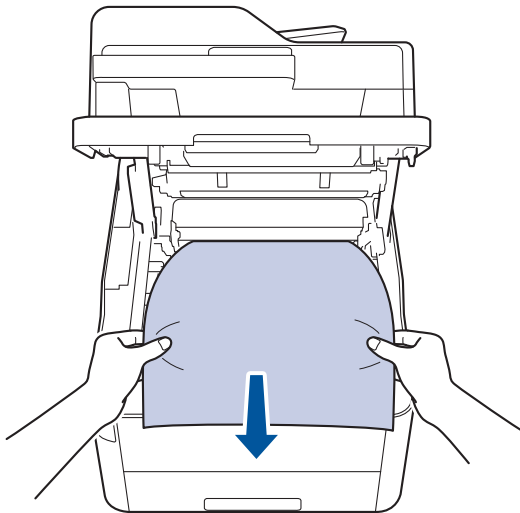

5. 각각의 토너 카트리지 및 드럼 유니트 어셈블리를 제품에 다시 삽입하십시오. 4개의 모든 토너 카트리지 및 드럼 유니트 어셈블리에 대해 토너 카트리지 색상이 제품의 색상 라벨과 동일한지 확인하십시오.

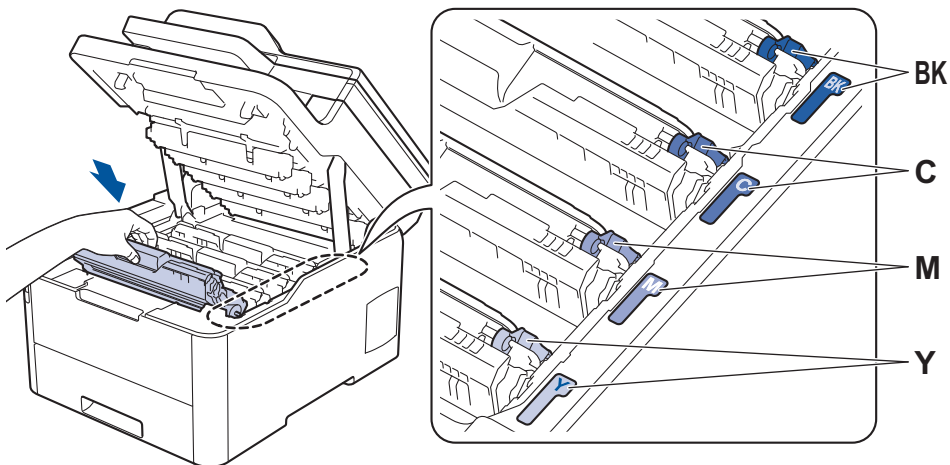

6. 제품의 상단 커버를 닫습니다.

✓ 관련 정보

- 용지 걸림

용지함 아래 용지 걸림

제품의 제어판이나 Status Monitor에 용지함에 용지가 걸린 것으로 표시되면 다음 단계를 따릅니다:

1. 내부 팬이 돌아가서 제품 내부의 뜨거운 부품이 식을 때까지 10분 정도 제품을 사용하지 않고 켜 상태로 두십시오.
2. 용지함을 제품에서 완전히 빼냅니다.

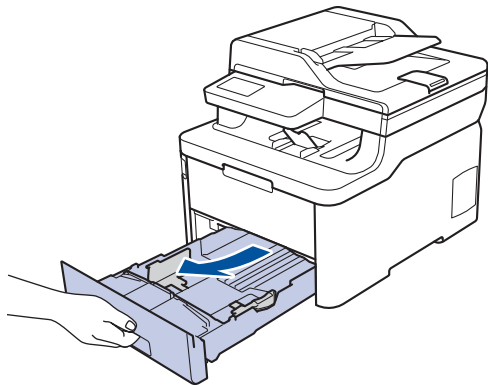

3. 걸린 용지가 제품 내부에 남아 있지 않은지 확인하십시오.

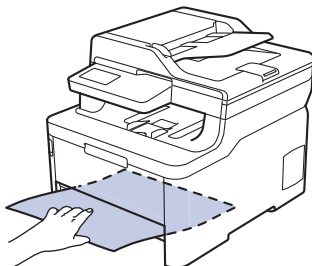

4. 용지가 제품 내부에 걸리지 않은 경우 용지함에서 용지를 꺼내고, 용지함을 뒤집어서 용지함 아래를 확인하십시오.

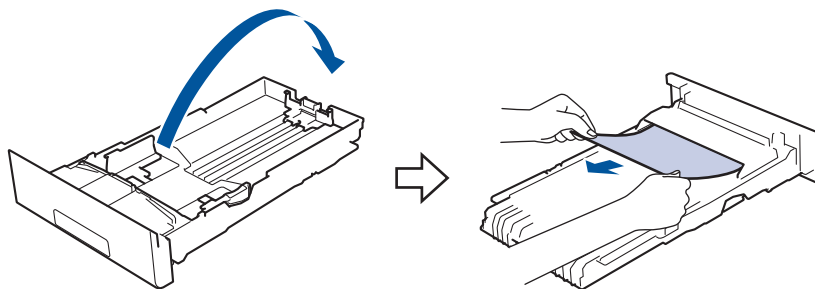

5. 용지가 용지함에 걸리지 않은 경우 뒷면 커버를 여십시오.

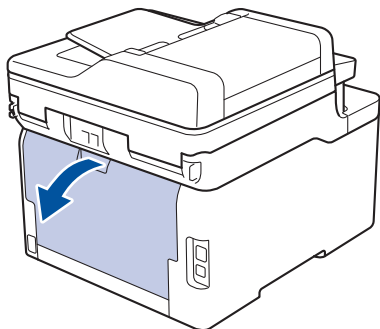

⚠ 경고

HOT SURFACE

제품의 내부 부품은 매우 뜨겁습니다. 부품을 만지기 전에 식을 때까지 기다리십시오.

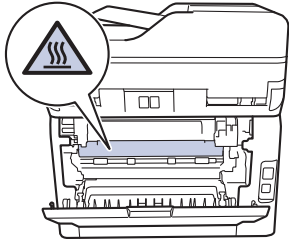

-
6. 양손을 사용하여 걸린 용지를 제품 후면에서 부드럽게 당깁니다.

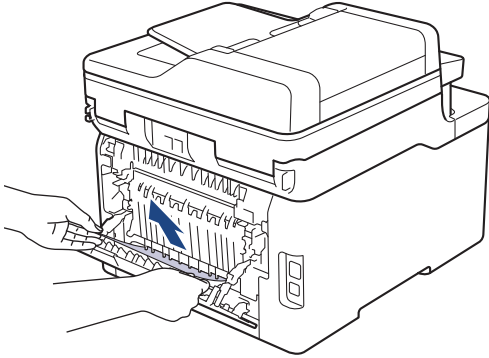

7. 후면 커버를 닫힌 위치에서 고정될 때까지 닫습니다.
8. 제품에 용지함을 다시 확실하게 넣습니다.



 **관련 정보**

- 용지 걸림
-

인쇄 문제

이 표를 읽은 후에도 여전히 도움이 필요하다면 Brother 솔루션 센터(support.brother.com)로 이동합니다.

문제	제안
인쇄물이 나오지 않습니다.	<p>제품이 전원 Off 모드가 아닌지 확인하십시오.</p> <p>제품이 전원 Off 모드이면 제어판에서  을 계속 누른 다음 인쇄 데이터를 재전송하십시오.</p> <p>올바른 프린터 드라이버가 설치되고 선택되었는지 확인하십시오.</p> <p>Status Monitor 또는 제품의 제어판에 오류 상태가 표시되는지 확인합니다.</p> <p>제품이 온라인 상태인지 확인하십시오.</p> <ul style="list-style-type: none"> Windows 7 및 Windows Server 2008 R2 <ul style="list-style-type: none">  (시작) > 장치 및 프린터를 클릭합니다. Brother XXX-XXXX를 마우스 오른쪽 버튼으로 클릭한 다음 인쇄 작업 목록 보기를 클릭합니다. 메뉴 모음에서 프린터를 클릭합니다. 오프라인으로 프린터 사용이 선택되지 않는지 확인합니다. Windows Server 2008 <ul style="list-style-type: none">  (시작) > 제어판 > 하드웨어 및 소리 > 프린터를 클릭합니다. Brother XXX-XXXX를 마우스 오른쪽 버튼으로 클릭합니다. 온라인으로 프린터 사용이 나열되지 않는지 확인합니다. 이 옵션이 나열된 경우 드라이버를 온라인으로 설정하려면 이 옵션을 클릭합니다. Windows 8 및 Windows Server 2012 <ul style="list-style-type: none"> 마우스를 바탕 화면 오른쪽 하단 모서리로 이동합니다. 메뉴 모음이 나타나면 설정 > 제어판을 클릭합니다. 하드웨어 및 소리 그룹에서 장치 및 프린터를 클릭합니다. Brother XXX-XXXX를 마우스 오른쪽 버튼으로 클릭합니다. 인쇄 작업 목록 보기를 클릭합니다. 프린터 드라이버 옵션이 나타나면 프린터 드라이버를 선택합니다. 메뉴 모음에서 프린터를 클릭하고 오프라인으로 프린터 사용이 선택되지 않았는지 확인합니다. Windows 10 및 Windows Server 2016 <ul style="list-style-type: none">  > Windows 시스템 > 제어판을 클릭합니다. 하드웨어 및 소리 그룹에서 장치 및 프린터 보기를 클릭합니다. Brother XXX-XXXX를 마우스 오른쪽 버튼으로 클릭합니다. 인쇄 작업 목록 보기를 클릭합니다. 프린터 드라이버 옵션이 나타나면 프린터 드라이버를 선택합니다. 메뉴 모음에서 프린터를 클릭하고 오프라인으로 프린터 사용이 선택되지 않았는지 확인합니다. Windows Server 2012 R2 <ul style="list-style-type: none"> 시작 화면에서 제어판을 클릭합니다. 하드웨어 그룹에서 장치 및 프린터 보기를 클릭합니다. Brother XXX-XXXX를 마우스 오른쪽 버튼으로 클릭합니다. 장치 및 프린터 보기를 클릭합니다. 프린터 드라이버 옵션이 나타나면 프린터 드라이버를 선택합니다. 메뉴 모음에서 프린터를 클릭하고 오프라인으로 프린터 사용이 선택되지 않았는지 확인합니다. Mac <ul style="list-style-type: none"> 시스템 환경설정 메뉴를 클릭한 다음 프린터 및 스캐너 옵션을 선택합니다. 제품이 오프라인 상태일 때

문제	제안
	 버튼을 사용하여 제품을 삭제한 다음  버튼을 사용하여 추가하십시오.
제품에서 인쇄되지 않거나 인쇄가 중지됩니다.	인쇄 작업을 취소하고 제품의 메모리에서 지우십시오. 출력물이 불완전할 수 있습니다. 인쇄 데이터를 다시 송신합니다. ▶▶ 관련 정보: 인쇄 작업 취소
문서가 화면에 표시될 때는 머리글 또는 꼬리글이 표시되지만 인쇄 시에는 표시되지 않습니다.	페이지의 맨 위쪽과 아래쪽에 인쇄 불가능 영역이 있습니다. 문서에서 위쪽 및 아래쪽 여백을 조절합니다.
제품이 갑자기 인쇄되거나 이상한 데이터가 인쇄됩니다.	인쇄 작업을 취소하고 제품의 메모리에서 지우십시오. 출력물이 불완전할 수 있습니다. 인쇄 데이터를 다시 송신합니다. ▶▶ 관련 정보: 인쇄 작업 취소 응용 프로그램의 설정이 본 제품에서 작동하도록 설정되어 있는지 확인하십시오. Brother 프린터 드라이버가 응용 프로그램의 인쇄 창에서 선택되었는지 확인합니다.
제품이 처음 몇 페이지는 올바르게 인쇄하지만 그 다음 일부 페이지에서 텍스트가 누락됩니다.	응용 프로그램의 설정이 본 제품에서 작동하도록 설정되어 있는지 확인하십시오. 제품이 컴퓨터에서 보낸 모든 데이터를 수신하지 않습니다. 인터페이스 케이블을 제대로 연결했는지 확인하십시오.
프린터 드라이버 설정이 양면이고 제품이 자동 양면 인쇄를 지원하지만 제품이 용지 양면에 인쇄하지 않습니다.	프린터 드라이버에서 용지 크기 설정을 확인하십시오. A4 용지를 선택해야 합니다. 지원되는 용지 중량은 60 ~ 163g/m ² 입니다.
인쇄 속도가 너무 느립니다.	프린터 드라이버 설정을 변경해 보십시오. 해상도가 높으면 데이터 처리, 전송 및 인쇄 시간이 오래 걸립니다. 조용한 모드를 실행한 경우 프린터 드라이버 또는 제품의 메뉴 설정에서 조용한 모드를 해제하십시오.
제품에 용지가 급지되지 않습니다.	용지함에 용지가 있으면 바르게 놓였는지 확인하십시오. 용지가 말렸으면 똑바로 펴십시오. 용지를 꺼내고, 용지 스택을 뒤집은 다음 용지함에 다시 넣으면 도움이 될 수도 있습니다. 용지함에서 일정량의 용지를 빼고 다시 시도하십시오. (다용도 용지함이 있는 모델의 경우)프린터 드라이버에서 용지공급 에 MP트레이 이 선택되지 않았는지 확인하십시오. (수동 공급 슬롯이 있는 모델의 경우)프린터 드라이버에서 용지공급 에 수동 이 선택되지 않았는지 확인하십시오. 용지 픽업 롤러를 청소하십시오.
제품에서 다용도 용지함에 용지가 급지되지 않습니다. (다용도 용지함이 있는 모델의 경우)	용지 스택에 바람을 넣은 다음 다용도 용지함에 다시 넣습니다. 프린터 드라이버에서 용지공급 로 MP트레이 이 선택되었는지 확인하십시오.
수동 공급 슬롯에서 용지가 제품에 급지되지 않습니다. (수동 공급 슬롯이 있는 모델의 경우)	양손을 사용하여 용지 상단이 용지 공급 롤러에 물릴 때까지 한 장의 용지를 수동 급지 슬롯에 확실히 밀어 넣습니다. 제품이 용지를 물고 더 안쪽으로 끌어당길 때까지 용지를 롤러 쪽으로 계속 밀습니다. 수동 공급 슬롯에 한 장의 용지만 넣으십시오. 프린터 드라이버에서 용지공급 로 수동 이 선택되었는지 확인하십시오.
제품에 봉투용지가 급지되지 않습니다.	(수동 공급 슬롯이 있는 모델의 경우)수동 공급 슬롯에 한 번에 하나씩 봉투용지를 넣습니다. 사용하는 봉투 크기를

문제	제안
	<p>인쇄하도록 응용 프로그램을 설정해야 합니다. 이것은 일반적으로 응용 프로그램의 페이지 설정 또는 문서 설정 메뉴에서 수행되는 작업입니다.</p> <p>(다용도 용지함이 있는 모델의 경우)다용도 용지함에 봉투용지를 금지합니다. 사용하는 봉투 크기를 인쇄하도록 응용 프로그램을 설정해야 합니다. 이것은 일반적으로 응용 프로그램의 페이지 설정 또는 문서 설정 메뉴에서 수행되는 작업입니다.</p>

✓ 관련 정보

- 문제 해결

관련 내용:

- 컴퓨터에서 제품의 상태 모니터링(Windows)
- 컴퓨터에서 제품의 상태 모니터링(Mac)
- 인쇄 작업 취소
- 용지함을 사용하여 용지 적재 및 인쇄
- 용지 픽업 롤러 청소
- 다용도 용지함을 사용한 적재 및 인쇄

인쇄 품질 개선



인쇄 품질에 문제가 있으면 먼저 테스트 페이지를 인쇄하십시오. 출력물이 양호하게 보이면 제품 문제가 아닐 수 있습니다. 인터페이스 케이블 연결을 확인하거나 다른 문서를 인쇄해 봅니다. 제품에서 인쇄된 출력물이나 테스트 페이지의 품질에 문제가 있으면 테이블에서 인쇄 품질 저하의 예를 확인하고 권장 사항을 따르십시오.

중요



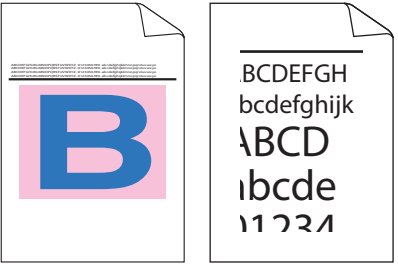
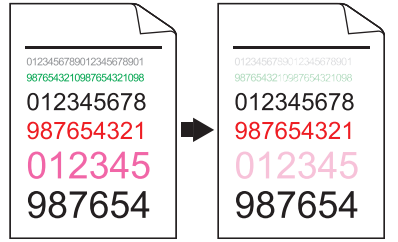
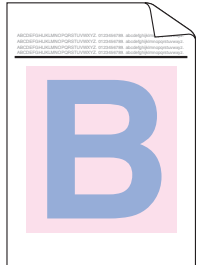

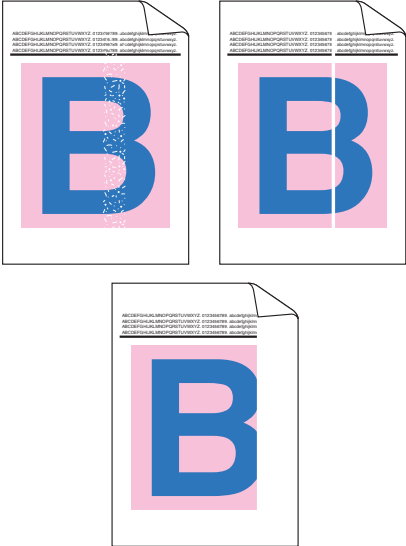
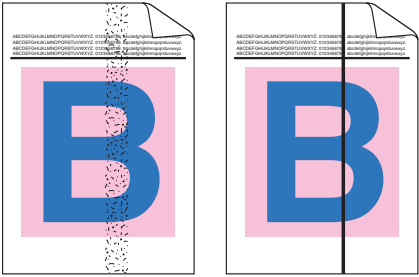
정품이 아닌 비품을 사용하면 인쇄 품질, 하드웨어 성능 및 제품 안정성에 영향을 줄 수 있습니다.

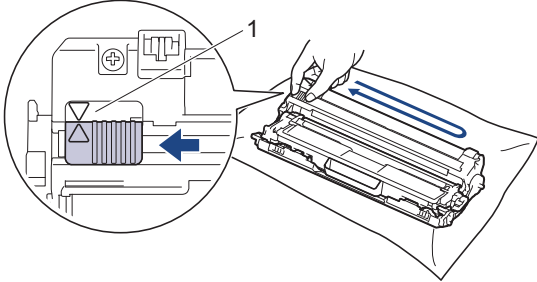
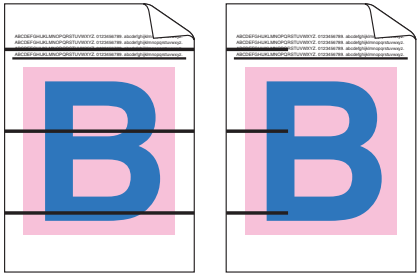

1. 최상의 인쇄 품질을 얻기 위해서는 권장 인쇄 용지를 사용하는 것이 좋습니다. 사양과 일치하는 용지를 사용 중인지 확인하십시오.
2. 토너 카트리지와 드럼 유닛 어셈블리가 바르게 설치되어 있는지 확인합니다.

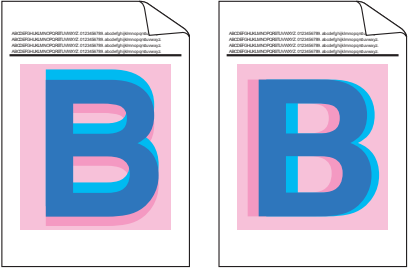
잘못된 인쇄 품질 예	권장 사항
 <p>인쇄된 페이지가 압축되거나, 가로 줄무늬가 나타나거나 위, 아래, 왼쪽 및 오른쪽 여백에서 문자가 잘림</p>	<p>문서의 응용 프로그램에서 인쇄 여백을 조정하고 다시 인쇄합니다.</p>
 <p>원본 문서의 컬러 문자와 가는 문자가 복사본에서 연하거나 흐림</p>	<ul style="list-style-type: none"> • 복사 품질 설정에서 [텍스트] 또는 [수신]을 선택합니다. • 복사 농도 및 명암을 조정하십시오.
 <p>전체 페이지에서 색이 연하거나 선명하지 않음</p>	<ul style="list-style-type: none"> • 제품의 LCD를 사용하여 보정을 수행하십시오. >> 관련 정보: 색 출력 보정 • 복사 중인 경우 복사 농도 및 명암을 조정하십시오. • LCD 또는 프린터 드라이버에서 토너 절약 모드가 꺼져있는 상태인지 확인합니다. >> 관련 정보: 토너 소모 줄이기 • 프린터 드라이버의 용지 종류 설정이 현재 사용 중인 용지 유형과 일치하는지 확인합니다. • 4개의 토너 카트리지를 모두 살살 흔듭니다. • 부드럽고 마른 보풀이 없는 천으로 LED 헤드 4개의 창을 닦으십시오. >> 관련 정보: LED 헤드 청소

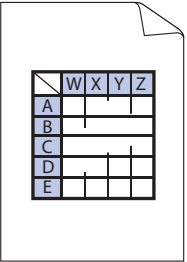
잘못된 인쇄 품질 예	권장 사항
 <p>세로 희색 줄무늬 또는 띠가 페이지에 표시됩니다.</p>	<ul style="list-style-type: none"> 부드럽고 마른 보풀이 없는 천으로 LED 헤드 4개의 창을 닦으십시오. 보풀이 없는 부드러운 마른 천으로 스캐너 유리 면을 닦으십시오. 제품 내부 또는 토너 카트리지와 드럼 유니트 어셈블리 주변에 찢어진 용지 조각, 붙이는 메모지 또는 먼지 같은 이물질이 없는지 확인합니다.
 <p>세로 색 줄무늬 또는 띠가 페이지에 표시됩니다.</p>	<ul style="list-style-type: none"> 보풀이 없는 부드러운 마른 천으로 스캐너 유리 면을 닦으십시오. 녹색 탭을 밀어 드럼 유니트 안의 코로나 와이어 4개(컬러 별로 하나씩)를 모두 청소합니다. <p> 코로나 와이어의 녹색 탭이 원래 위치(1)에 있는지 확인합니다.</p>  <ul style="list-style-type: none"> 줄무늬 또는 띠의 컬러와 일치하는 토너 카트리지를 교체합니다. 토너 카트리지의 색을 식별하려면 Brother 솔루션 센터(support.brother.com)를 방문하여 Brother 모델에 해당하는 FAQ 및 문제 해결 페이지를 참조하십시오. ▶▶ 관련 정보: 토너 카트리지 교체 새 드럼 유니트를 설치하십시오. ▶▶ 관련 정보: 드럼 유니트 교체
 <p>가로 컬러 선이 페이지에 표시됩니다.</p>	<ul style="list-style-type: none"> 문제를 일으킨 색을 식별하고 선의 색과 일치하는 토너 카트리지를 교체합니다. 토너 카트리지의 색을 식별하려면 Brother 솔루션 센터(support.brother.com)를 방문하여 FAQ 및 문제 해결 페이지를 참조하십시오. ▶▶ 관련 정보: 토너 카트리지 교체 새 드럼 유니트를 설치하십시오. ▶▶ 관련 정보: 드럼 유니트 교체

잘못된 인쇄 품질 예	권장 사항
 <p>흰색 점</p>	<ul style="list-style-type: none"> 프린터 드라이버의 용지 종류 설정이 현재 사용 중인 용지 유형과 일치하는지 확인합니다. 제품의 환경을 확인합니다. 고온다습한 환경에서 이러한 인쇄 품질 문제가 발생할 수 있습니다. 일부 페이지를 인쇄한 후에도 문제가 해결되지 않으면 라벨 용지의 접착제와 같은 이물질이 드럼 표면에 달라 붙어 있을 수 있습니다. 드럼 유닛을 청소합니다. >> 관련 정보: 드럼 유닛 청소 새 드럼 유닛을 설치하십시오. >> 관련 정보: 드럼 유닛 교체
 <p>빈 페이지 또는 일부 누락된 색</p>	<ul style="list-style-type: none"> 문제를 일으킨 색을 식별하고 새 토너 카트리지를 설치합니다. 토너 카트리지의 색을 식별하려면 Brother 솔루션 센터(support.brother.com)를 방문하여 FAQ 및 문제 해결 페이지를 참조하십시오. >> 관련 정보: 토너 카트리지를 교체 새 드럼 유닛을 설치하십시오. >> 관련 정보: 드럼 유닛 교체
 <p>색 점 - 94 mm 간격</p>	<ul style="list-style-type: none"> 일부 페이지를 인쇄한 후에도 문제가 해결되지 않으면 라벨 용지의 접착제와 같은 이물질이 드럼 표면에 달라 붙어 있을 수 있습니다. 드럼 유닛을 청소합니다. >> 관련 정보: 드럼 유닛 청소. 새 드럼 유닛을 설치하십시오. >> 관련 정보: 드럼 유닛 교체
 <p>색 점 - 29 mm 간격</p>	<ul style="list-style-type: none"> 문제를 일으킨 색을 식별하고 새 토너 카트리지를 설치합니다. 토너 카트리지의 색을 식별하려면 Brother 솔루션 센터(support.brother.com)를 방문하여 FAQ 및 문제 해결 페이지를 참조하십시오. >> 관련 정보: 토너 카트리지를 교체
 <p>토너 흩어짐 또는 토너 얼룩</p>	<ul style="list-style-type: none"> 제품의 환경을 확인합니다. 고온다습한 환경에서 이러한 인쇄 품질 문제가 발생할 수 있습니다. 문제를 일으킨 색을 식별하고 새 토너 카트리지를 넣습니다. 토너 카트리지의 색을 식별하려면 Brother 솔루션 센터(support.brother.com)를 방문하여 FAQ 및 문제 해결 페이지를 참조하십시오. >> 관련 정보: 토너 카트리지를 교체 새 드럼 유닛을 설치하십시오. >> 관련 정보: 드럼 유닛 교체
<p>출력물의 색이 예상과 다름</p>	<ul style="list-style-type: none"> 색 농도를 개선하려면 LCD를 사용하여 색을 보정합니다. 더 선명한 가장자리를 위해 색의 인쇄 위치를 조정하려면 LCD를 사용하여 색 등록을 수행하십시오. 복사 중인 경우 복사 농도 및 명암을 조정하십시오. LCD 또는 프린터 드라이버에서 토너 절약 모드가 꺼져있는 상태인지 확인합니다.

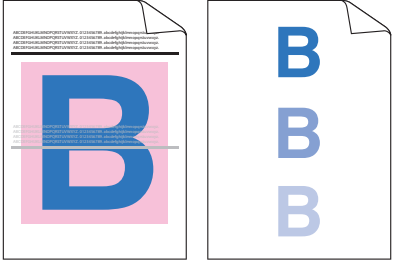
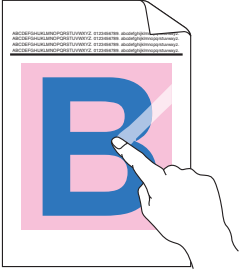
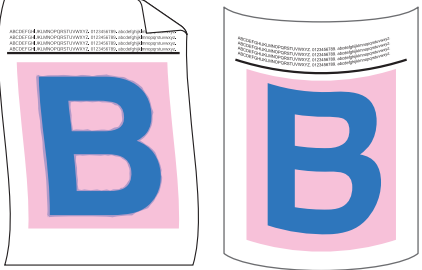
잘못된 인쇄 품질 예	권장 사항
	<ul style="list-style-type: none"> 검정색 부분의 인쇄 품질이 예상과 다를 경우 프린터 드라이버의 검정색 인쇄 강화 확인란을 선택합니다. 프린터 드라이버의 회색톤 개선 확인란을 지웁니다. 문제를 일으킨 색을 식별하고 새 토너 카트리지를 넣습니다. 토너 카트리지의 색을 식별하려면 Brother 솔루션 센터(support.brother.com)를 방문하여 FAQ 및 문제 해결 페이지를 참조하십시오. ▶▶ 관련 정보: 토너 카트리지 교체 새 드럼 유닛을 설치하십시오. ▶▶ 관련 정보: 드럼 유닛 교체
 <p data-bbox="405 846 544 875">컬러 오프셋</p>	<ul style="list-style-type: none"> 제품이 딱딱하고 평평한 바닥에 놓였는지 확인합니다. LCD를 사용하여 색 등록을 수행하십시오. 새 드럼 유닛을 설치하십시오. ▶▶ 관련 정보: 드럼 유닛 교체 새 벨트 유닛을 설치하십시오. ▶▶ 관련 정보: 벨트 유닛 교체
 <p data-bbox="293 1160 655 1189">페이지의 색 농도가 고르지 않음</p>	<ul style="list-style-type: none"> LCD를 사용하여 보정을 수행하십시오. 복사 중인 경우 복사 농도 및 명암을 조정하십시오. 프린터 드라이버의 회색톤 개선 확인란을 지웁니다. 문제를 일으킨 색을 식별하고 새 토너 카트리지를 넣습니다. 토너 카트리지의 색을 식별하려면 Brother 솔루션 센터(support.brother.com)를 방문하여 FAQ 및 문제 해결 페이지를 참조하십시오. ▶▶ 관련 정보: 토너 카트리지 교체 새 드럼 유닛을 설치하십시오. ▶▶ 관련 정보: 드럼 유닛 교체
 <p data-bbox="336 1570 619 1599">이미지에서 가는 선 누락</p>	<ul style="list-style-type: none"> LCD 또는 프린터 드라이버에서 토너 절약 모드가 꺼져있는 상태인지 확인합니다. 인쇄 해상도를 변경합니다. Windows 프린터 드라이버를 사용하는 경우 기본 탭의 인쇄 설정에서 기본 탭의 인쇄 설정에서 향상된 패턴 인쇄를 선택합니다.
 <p data-bbox="395 1886 555 1915">구겨진 인쇄물</p>	<ul style="list-style-type: none"> 용지 유형 및 품질을 확인하십시오. 후면 커버가 올바르게 닫혔는지 확인합니다. 후면 커버 안에 있는 2개의 회색 레버가 위로 향해있는지 확인합니다. 프린터 드라이버의 용지 종류 설정이 현재 사용 중인 용지 유형과 일치하는지 확인합니다.

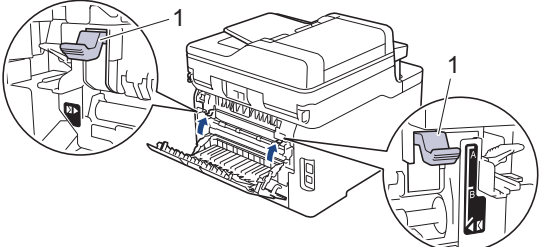
잘못된 인쇄 품질 예	권장 사항
 <p>고스트 이미지</p>	<ul style="list-style-type: none"> • 제품의 환경을 확인합니다. 저온저습한 환경에서 이러한 인쇄 품질 문제가 발생할 수 있습니다. • 프린터 드라이버의 용지 종류 설정이 현재 사용 중인 용지 유형과 일치하는지 확인합니다. • 후면 커버 안에 있는 2개의 회색 레버가 위로 향해있는지 확인합니다. • 새 드럼 유닛을 설치하십시오. <p>▶▶ 관련 정보: 드럼 유닛 교체</p>
 <p>토너가 쉽게 지워짐</p>	<ul style="list-style-type: none"> • 후면 커버 안에 있는 2개의 회색 레버가 위로 향해있는지 확인합니다. • 프린터 드라이버의 용지 종류 설정이 현재 사용 중인 용지 유형과 일치하는지 확인합니다. • 프린터 드라이버에서 토너 정착 향상 모드를 선택합니다. <p>이 항목을 선택해도 충분한 개선이 이뤄지지 않을 경우 용지타입에서 프린터 드라이버 설정을 두꺼운 설정으로 변경합니다. 봉투를 인쇄하는 경우 용지 유형 설정에서 두꺼운 봉투를 선택합니다.</p>
 <p>말리거나 구겨진 이미지</p>	<ul style="list-style-type: none"> • 프린터 드라이버에서 용지 말림 감소 모드를 선택합니다. <p>문제가 해결되지 않으면 용지 유형 설정에서 일반 용지를 선택합니다.</p> <ul style="list-style-type: none"> • 봉투를 인쇄하는 경우 프린터 드라이버의 용지 유형 설정에서 얇은 봉투를 선택합니다. • 제품을 자주 사용하지 않는 경우 용지함에 용지를 너무 오래 두었을 수 있습니다. 용지함에서 용지 스택을 뒤집습니다. 또한 용지 스택을 훑어서 느슨하게 만들고 용지함에 용지를 180° 돌려서 넣습니다. • 고온다습한 환경에 노출되지 않는 장소에 용지를 보관합니다. • 후면 커버(페이스업 배지용지함)를 열고 인쇄된 용지가 페이스업 배지용지함으로 배출되도록 합니다.
 <p>봉투 구김</p>	<ul style="list-style-type: none"> • 봉투를 인쇄할 때 후면 커버 안의 봉투 레버가 봉투 위치로 내려져 있는지 확인합니다. <div data-bbox="858 1429 1474 1480" style="background-color: #e0e0e0; padding: 5px;"> <h3>참고</h3> </div> <p>인쇄를 마쳤으면 후면 커버를 열고 2개의 회색 레버를 멈출 때까지 위로 들어올려서 원래 위치(1)로 다시 설정합니다.</p>  <ul style="list-style-type: none"> • (다용도 용지함이 있는 모델의 경우) 봉투 위치에 봉투 레버가 있는 상태에서 주름이 발생하면 후면 커버를 연 상태에서 인쇄하고 다용도 용지함에서 봉투를 한 번에 하나씩 급지하십시오.



관련 정보

- 문제 해결

관련 내용:

- 테스트 인쇄
- 드럼 유닛 청소
- 색 출력 보정
- 토너 소모 줄이기
- 토너 카트리지 교체
- 드럼 유닛 교체
- 벨트 유닛 교체
- LED 헤드 청소

전화 및 팩스 문제

관련 모델: MFC-L3710CW/MFC-L3735CDN/MFC-L3745CDW/MFC-L3750CDW/MFC-L3770CDW

전화선 또는 연결

문제	제안
전화 걸기가 작동하지 않습니다. (발신음이 들리지 않음)	<p>모든 회선 코드 연결을 점검합니다. 전화선 코드가 전화 콘센트와 제품 내부의 LINE 콘센트에 꽂혀 있는지 확인합니다. 팩스 모드에서 흑 버튼을 눌러 제품에서 다이얼 톤이 들리는지 확인합니다. DSL 또는 VoIP 서비스에 가입한 경우 서비스 공급자에게 연결 방법을 문의하십시오.</p> <p>(일부 국가에서만 사용 가능.) 톤/펄스 설정을 변경합니다.</p> <p>Hook 버튼을 누르고 번호를 입력하여 수동으로 팩스를 보냅니다. 팩스 수신음이 들릴 때까지 기다린 다음 시작 버튼을 누릅니다.</p> <p>다이얼 톤이 들리지 않을 경우 작동되는 다른 전화 및 전화선 코드를 콘센트에 연결합니다. 외선 전화의 송수화기를 들고 다이얼 톤을 듣습니다. 여전히 발신음이 들리지 않을 경우 전화국에 회선 및/또는 콘센트 점검을 요청하십시오.</p>
전화가 와도 제품이 응답하지 않습니다.	<p>설정에서 제품이 올바른 수신 모드인지 확인합니다.</p> <p>다이얼 톤을 확인합니다. 가능한 경우 본 제품으로 전화를 걸어 제품이 응답하는지 들어 봅니다. 여전히 응답이 없으면 전화선 코드가 전화기 콘센트와 제품의 LINE 콘센트에 꽂혀 있는지 확인하십시오. 팩스 모드에서 흑 버튼을 눌러 제품에서 다이얼 톤이 들리는지 확인합니다. 본 제품에 전화를 걸었을 때 벨소리가 들리지 않으면 전화국에 회선 점검을 요청하십시오.</p>

수신 전화 처리

문제	제안
팩스 전화를 제품으로 송신합니다.	<p>내선 또는 외선 전화로 응답한 경우 원격 활성화 코드(출고시 초기 설정: *51)를 누릅니다. 외선 전화로 응답한 경우 시작 버튼을 눌러 팩스를 수신합니다.</p> <p>제품이 응답하면 끊으십시오.</p>
단일 회선에서 기능을 사용자 지정합니다.	<p>단일 회선에 통화 중 대기, 음성 메일, 자동 응답기, 알람 시스템 또는 제품의 단일 전화선에 다른 사용자 지정 기능이 있을 경우 팩스 송신 또는 수신 문제가 발생할 수 있습니다.</p> <p>예: 전화 중 대기 또는 다른 사용자 지정 서비스에 가입한 경우 제품이 팩스를 수신 또는 송신하는 도중 서비스 신호가 회선을 통해 들어오면 신호가 일시적으로 팩스를 간섭하거나 중단시킬 수 있습니다. Brother의 ECM(오류 정정 모드) 기능은 이런 문제를 해결하는 데 도움이 됩니다. 이 상태는 전화 시스템 산업과 관련되어 있으며, 사용자 지정 기능과 공유하는 단일 회선에서 정보를 주고 받는 모든 장치에서 일반적으로 발생합니다. 사업상 사소한 간섭이라도 일어나서는 안 되는 경우 사용자 지정 기능이 없는 별도의 전화선을 사용하는 것이 좋습니다.</p>

팩스 수신

문제	제안
팩스를 수신할 수 없습니다.	<p>모든 회선 코드 연결을 점검합니다. 전화선 코드가 전화 콘센트와 제품 내부의 LINE 콘센트에 꽂혀 있는지 확인합니다. DSL 또는 VoIP 서비스에 가입한 경우 서비스 공급자에게 연결 방법을 문의하십시오. VoIP 시스템을 사용하는 경우 VoIP 설정을 <i>Basic(VoIP용)</i>으로 변경하십시오. 이렇게 하면 모뎀 속도가 느려지고 Error Correction Mode(ECM)가 Off로 설정됩니다.</p> <p>팩스 모드에서 흑 버튼을 눌러 제품에서 다이얼 톤이 들리는지 확인합니다. 정적 또는 팩스 회선 간섭음이 들리면 현지 전화 공급자에게 문의하십시오.</p>

문제	제안
팩스를 수신할 수 없습니다.	<p>제품이 올바른 수신 모드인지 확인하십시오. 이것은 Brother 제품과 동일한 회선 상에 있는 외부 장치 및 전화 가입자 서비스에 따라 결정됩니다.</p> <ul style="list-style-type: none"> • 전용 팩스 회선을 사용하고 Brother 제품이 모든 수신 팩스를 자동으로 응답하도록 하려면 팩스 전용 모드를 선택해야 합니다. • Brother 제품이 외선 자동 응답기와 회선을 공유하는 경우 외부 TAD 모드를 선택해야 합니다. 외부 TAD 모드에서는 Brother 제품은 수신 팩스를 자동으로 수신하고 음성 호출자는 자동 응답기에 메시지를 남길 수 있습니다. • Brother 제품과 다른 전화기가 회선을 공유하는 경우 모든 수신 팩스에 자동으로 응답하려면 팩스/전화 모드를 선택합니다. 팩스/전화 모드에서는 Brother 제품이 팩스를 자동으로 수신하고 가음/이중 벨울림 소리로 사용자에게 음성 전화에 응답하도록 알려줍니다. • Brother 제품이 수신 팩스에 자동으로 응답하지 않도록 하려면 수동 모드를 선택해야 합니다. 수동 모드에서는 사용자가 모든 수신 전화에 응답하고 제품이 팩스를 수신하도록 활성화해야 합니다. <p>Brother 제품이 응답하기 전에 근처의 다른 장치 또는 서비스가 먼저 전화에 응답할 수도 있습니다. 이를 테스트하려면 벨울림 지연 설정을 낮추십시오:</p> <ul style="list-style-type: none"> • 수신 모드가 팩스만 또는 팩스/전화로 설정된 경우 벨소리 지연을 1회 울림으로 낮춥니다. • 수신 모드가 외부 TAD(자동 응답기)로 설정된 경우 자동 응답기에 프로그래밍된 벨울림 횟수를 2로 줄이십시오. • 수신 모드가 수동으로 설정된 경우 벨울림 지연 설정을 조정하지 마십시오. <p>다른 사람에게 테스트 팩스를 보내도록 요청하십시오.</p> <ul style="list-style-type: none"> • 테스트 팩스를 성공적으로 수신하면 제품이 제대로 작동하는 것입니다. 벨울림 지연 또는 자동 응답기 설정을 반드시 원래 설정으로 재설정해야 합니다. 벨울림 지연을 재설정할 다음 수신 문제가 다시 발생하는 경우는 제품이 응답하기도 전에 사람이거나, 장치 또는 가입자 서비스가 먼저 팩스 전화에 응답하는 경우입니다. • 팩스를 수신할 수 없는 경우 다른 장치 또는 가입자 서비스가 팩스 수신을 간섭하거나 팩스 회선에 문제가 있을 수 있습니다. <p>Brother 제품과 동일한 회선에서 전화 자동 응답기(외부 TAD(자동 응답기) 모드)를 사용하는 경우 자동 응답기가 올바르게 설정되어 있는지 확인하십시오.</p> <ol style="list-style-type: none"> 1. 1-2회 울리기 전에 응답하도록 응답기를 설정합니다. 2. 자동 응답기에 송신 메시지를 녹음합니다. <ul style="list-style-type: none"> • 송신 메시지 시작 후 5초 동안은 아무 소리도 녹음하지 않습니다. • 말하는 내용을 20초로 제한합니다. • 사람들이 수동으로 팩스를 송신할 수 있도록 송신 메시지를 원격 활성화 코드로 끝맺습니다. 예: "신호음이 울린 후에 메시지를 남기거나 *51을 누르고 팩스 송신을 시작하십시오." 3. 자동 응답기가 전화에 응답하도록 설정합니다. 4. Brother 제품의 수신 모드를 외부 TAD(자동 응답기)로 설정합니다. <p>Brother 제품의 팩스 감지 기능이 On으로 설정되어 있는지 확인합니다. 팩스 감지 기능은 사람이 외선 또는 내선 전화에서 전화를 받더라도 팩스를 수신할 수 있는 기능입니다.</p> <p>전화선에서 발생할 수 있는 간섭으로 인해 송신 오류가 자주 발생하는 경우 또는 VoIP 시스템을 사용 중인 경우 호환성 설정을 <i>기본(VoIP용)</i>으로 변경합니다.</p> <p>관리자에게 문의하거나 보안 기능 잠금 설정을 확인하시기 바랍니다.</p>

팩스 송신

문제	제안
팩스를 송신할 수 없습니다.	<p>모든 회선 코드 연결을 점검합니다. 전화선 코드가 전화 콘센트와 제품 내부의 LINE 콘센트에 꽂혀 있는지 확인합니다. 팩스 모드에서 흑 버튼을 눌러 제품에서 다이얼 톤이 들리는지 확인합니다. DSL 또는 VoIP 서비스에 가입한 경우 서비스 공급자에게 연결 방법을 문의하십시오.</p> <p>팩스를 눌렀는지, 제품이 팩스 모드인지 확인하십시오.</p> <p>송신 확인 리포트를 인쇄하고 오류를 점검하십시오.</p> <p>관리자에게 문의하거나 보안 기능 잠금 설정을 확인하시기 바랍니다.</p> <p>상대방에게 수신 제품에 용지가 들어 있는지 확인을 요청하십시오.</p>

문제	제안
송신 품질이 좋지 않습니다.	해상도를 Fine 또는 S.Fine으로 변경해 봅니다. 복사를 해서 제품의 스캐너 작동을 확인합니다. 복사 품질이 좋지 않을 경우 스캐너를 청소하십시오.
송신 확인 리포트에 RESULT:ERROR가 표시됩니다.	회선에 일시적인 잡음이나 정전기가 있습니다. 팩스를 다시 보내 보십시오. PC-FAX 메시지를 송신하는 경우 송신 확인 리포트에 RESULT:ERROR가 표시되면 제품의 메모리가 부족할 수 있습니다. 추가 메모리를 확보하려면 팩스 저장 장치를 끄고, 메모리에서 팩스 메시지를 인쇄하거나 지연 팩스를 취소합니다. 문제가 계속되면 전화 회사에 연락하여 전화선을 점검하도록 요청합니다. 전화선에서 발생할 수 있는 간섭으로 인해 송신 오류가 자주 발생하는 경우 또는 VoIP 시스템을 사용 중인 경우 호환성 설정을 기본(VoIP용)으로 변경합니다.
송신된 팩스가 백지 상태입니다.	문서를 올바르게 넣었는지 확인하십시오.ADF를 사용하는 경우 문서가 위를 향하도록 넣어야 합니다. 스캐너 유리를 사용하는 경우 문서가 아래를 향하도록 넣어야 합니다.
송신 시 검은색 세로줄이 나타납니다.	송신하는 팩스에 검은색 세로줄이 나타날 경우 일반적으로 유리 면에 먼지 또는 수 정액이 묻어있기 때문입니다. 유리 끈을 청소하십시오.

수신한 팩스 인쇄

문제	제안
<ul style="list-style-type: none"> 진한 농도로 인쇄됨 가로 줄무늬 맨 위쪽과 아래쪽 문장 잘림 선 누락 	일반적으로 이 문제는 전화 연결 상태가 나빠서 발생합니다. 복사해 보십시오. 복사물이 양호해 보이면 전화선의 잡음이나 간섭으로 연결 상태가 좋지 않을 수 있습니다. 상대방에게 팩스를 다시 보내라고 요청하십시오.
수신 시 검은색 세로 줄	인쇄 시 코로나 와이어가 더러울 수 있습니다.드럼 유니트에서 코로나 와이어를 청소하십시오. 발신자의 스캐너가 더러울 수 있습니다. 발신 제품에 문제가 있는지 알아보기 위해 발신자에게 복사해 보라고 하십시오. 다른 팩스 기기에서 수신해 보십시오.
수신 팩스의 페이지가 나뉘거나 공백 페이지가 수신됩니다.	좌우 여백이 잘리거나 단면 페이지가 두 페이지에 인쇄됩니다. 자동 축소를 설정합니다.



✓ 관련 정보

- 문제 해결
 - 다이얼 톤 감지 설정
 - 간섭 및 VoIP 시스템에 대한 전화선 호환성 설정

다이얼 톤 감지 설정

관련 모델: MFC-L3710CW/MFC-L3735CDN/MFC-L3745CDW/MFC-L3750CDW/MFC-L3770CDW

다이얼 톤을 [감지]으로 설정하면 다이얼 톤 감지 일시 중지 시간이 줄어듭니다.

1.  [설정] > [모든 설정] > [초기 설정] > [발신음]를 누릅니다.
2. [감지] 또는 [감지 없음]를 누릅니다.
3. 를 누릅니다.

관련 정보

- [전화 및 팩스 문제](#)



간섭 및 VoIP 시스템에 대한 전화선 호환성 설정

관련 모델: MFC-L3710CW/MFC-L3735CDN/MFC-L3745CDW/MFC-L3750CDW/MFC-L3770CDW

전화선의 간섭으로 인해 발생하는 팩스 송수신 문제는 모뎀 속도를 낮춰 팩스 전송 오류를 최소화하면 해결될 수도 있습니다. VoIP(Voice over IP) 서비스를 사용하는 경우 Brother는 호환성을 Basic으로 변경할 것을 권장합니다(VoIP의 경우).



- VoIP는 기존의 전화선이 아닌 인터넷 연결을 사용하는 전화 시스템입니다.
- 전화 공급자가 인터넷 및 케이블 서비스와 함께 VoIP를 번들로 묶어 제공하기도 합니다.
- Brother는 VoIP 회선 사용을 권장하지 않습니다. 일반적인 VoIP 제한 사항으로 인해 팩스기의 일부 기능이 올바르게 작동하지 않을 수 있습니다.

1.  [설정] > [모든 설정] > [초기 설정] > [호환성]를 누릅니다.
2. 원하는 옵션을 누릅니다.
 - [높음]를 선택하면 모뎀 속도가 33600 bps로 설정됩니다.
 - [표준]를 선택하면 모뎀 속도가 14400 bps로 설정됩니다.
 - [기본 (VoIP 경우)]을 선택하면 모뎀 속도가 9600 bps로 줄고 ECM(오류 정정 모드)가 해제됩니다. 간섭이 전화선에서 되풀이되는 문제가 아니면 필요할 때만 이 옵션을 사용하는 편이 나올 수 있습니다.
3. 를 누릅니다.



관련 정보

- 전화 및 팩스 문제

네트워크 문제

- 오류 메시지
- 네트워크 연결 복구 도구 사용(Windows)
- 내 Brother 제품의 네트워크 설정은 어디에서 찾을 수 있습니까?
- 무선 네트워크 설정 구성을 완료할 수 없습니다.
- 내 Brother 제품으로 네트워크를 통해 인쇄하거나 스캔하거나 PC-FAX 수신할 수 없습니다.
- 내 네트워크 장치가 올바르게 작동하고 있는지 확인하고 싶습니다.

오류 메시지

오류가 발생하면 Brother 제품에 오류 메시지가 표시됩니다. 다음 표는 가장 일반적인 오류 메시지를 보여줍니다.

>> DCP-L3510CDW/DCP-L3551CDW

>> MFC-L3710CW/MFC-L3735CDN/MFC-L3745CDW/MFC-L3750CDW/MFC-L3770CDW

DCP-L3510CDW/DCP-L3551CDW

오류 메시지	원인	조치
[연결할 수 없음] [연결된 장치의 최대 수 제한에 도달했습니다.]	Brother 제품이 G/O(그룹 소유자)인 경우 최대 모바일 장치 수가 이미 Wi-Fi Direct 네트워크에 연결되어 있습니다.	Brother 제품과 다른 모바일 장치 간의 현재 연결이 종료된 후 Wi-Fi Direct 설정을 다시 구성하십시오. 네트워크 구성 보고서를 인쇄하여 연결 상태를 확인할 수 있습니다.
[인증 오류. 관리자에게 문의하세요.]	네트워크에 인쇄 로그 저장 기능에 대한 인증 설정이 올바르지 않습니다.	<ul style="list-style-type: none"> • Authentication Setting (인증 설정)에서 Username (사용자 이름) 및 Password (암호)가 올바른지 확인하십시오. 사용자 이름이 도메인의 일부인 경우, user@domain 또는 domainWuser 형식으로 사용자 이름을 입력하십시오. • 로그 파일 서버의 시간이 SNTP 서버의 시간 또는 Date&Time (날짜 및 시간) 설정과 일치하는지 확인하십시오. • SNTP 시간 서버 설정 시간이 Kerberos 또는 NTLMv2에서 인증에 사용되는 시간과 일치하도록 올바르게 구성되었는지 확인하십시오. SNTP 서버가 없을 경우, 서버가 인증을 제공하는 데 사용되는 시간과 제품의 시간이 일치하도록 Date&Time (날짜 및 시간) 및 Time Zone (시간대) 설정이 웹 기반 관리 또는 제어판을 사용하여 올바르게 설정되어 있는지 확인하십시오.
[연결 오류]	다른 장치가 Wi-Fi Direct 네트워크에 동시에 연결을 시도 중입니다.	Wi-Fi Direct 네트워크에 연결을 시도 중인 다른 장치가 없는지 확인한 후 Wi-Fi Direct 설정을 다시 구성하십시오.
[연결 실패]	Brother 제품과 모바일 장치는 Wi-Fi Direct 네트워크 구성 중에 통신할 수 없습니다.	<ul style="list-style-type: none"> • 모바일 장치를 Brother 제품 가까이로 이동하십시오. • Brother 제품과 모바일 장치를 장애물이 없는 곳으로 이동하십시오. • WPS의 PIN 방법을 사용하는 경우 올바른 PIN을 입력했는지 확인하십시오.
[파일 액세스 오류. 관리자에게 문의하세요.]	Brother 제품이 네트워크에 인쇄 로그 저장 기능의 대상 폴더에 액세스할 수 없습니다.	<ul style="list-style-type: none"> • 저장된 디렉토리 이름이 정확한지 확인하십시오. • 저장된 디렉토리가 쓰기 가능한지 확인하십시오. • 파일이 잠겨 있지 않은지 확인하십시오.
[로그 액세스 오류]	웹 기반 관리에서 Store Print Log to Network (네트워크에 인쇄 로그 저장) 의 Error Detection Setting (오류 감지 설정) 에서 Cancel Print (인쇄 취소) 옵션을 선택했습니다.	LCD에 이 메시지가 사라질 때까지 60초 정도 기다리십시오.

오류 메시지	원인	조치
[장치 없음]	Wi-Fi Direct 네트워크를 구성할 경우 Brother 제품이 모바일 장치를 찾을 수 없습니다.	<ul style="list-style-type: none"> • 제품과 모바일 장치가 Wi-Fi Direct 모드에 있는지 확인하십시오. • 모바일 장치를 Brother 제품 가까이로 이동하십시오. • Brother 제품과 모바일 장치를 장애물이 없는 곳으로 이동하십시오. • Wi-Fi Direct 네트워크를 수동으로 구성하는 경우 올바른 암호를 입력했는지 확인하십시오. • 모바일 장치에 IP 주소를 얻는 방법에 대한 구성 페이지가 있는 경우 모바일 장치의 IP 주소가 DHCP를 통해 구성되었는지 확인하십시오.
[서버 시간 초과. 관리자에게 문의하세요.]	Brother 제품을 네트워크에 인쇄 로그 저장 기능의 서버에 연결할 수 없습니다.	<ul style="list-style-type: none"> • 서버 주소가 올바른지 확인하십시오. • 서버가 네트워크에 연결되어 있는지 확인하십시오. • 제품이 네트워크에 연결되어 있는지 확인하십시오.
[날짜&시간이 잘못됨. 관리자에게 문의하세요.]	Brother 제품이 SNTP 시간 서버에서 시간을 가져오지 않거나 제품의 날짜 및 시간을 구성하지 않았습니다.	<ul style="list-style-type: none"> • 웹 기반 관리에서 SNTP 시간 서버에 대한 액세스 설정이 올바르게 구성되어 있는지 확인하십시오. • 웹 기반 관리에서 제품의 Date&Time (날짜 및 시간) 설정이 정확한지 확인하십시오.

MFC-L3710CW/MFC-L3735CDN/MFC-L3745CDW/MFC-L3750CDW/
MFC-L3770CDW

오류 메시지	원인	조치
[Wi-Fi Direct에 장치를 더 이상 연결할 수 없습니다.]	Brother 제품이 G/O(그룹 소유자)인 경우 최대 모바일 장치 수가 이미 Wi-Fi Direct 네트워크에 연결되어 있습니다.	Brother 제품과 다른 모바일 장치 간의 현재 연결이 종료된 후 Wi-Fi Direct 설정을 다시 구성하십시오. 네트워크 구성 보고서를 인쇄하여 연결 상태를 확인할 수 있습니다.
[인증 오류. 관리자에게 문의하세요.]	네트워크에 인쇄 로그 저장 기능에 대한 인증 설정이 올바른지 않습니다.	<ul style="list-style-type: none"> • Authentication Setting (인증 설정)에서 Username (사용자 이름) 및 Password (암호)가 올바른지 확인하십시오. 사용자 이름이 도메인의 일부인 경우, user@domain 또는 domainWuser 형식으로 사용자 이름을 입력하십시오. • 로그 파일 서버의 시간이 SNTP 서버의 시간 또는 Date&Time (날짜 및 시간) 설정과 일치하는지 확인하십시오. • SNTP 시간 서버 설정 시간이 Kerberos 또는 NTLMv2에서 인증에 사용되는 시간과 일치하도록 올바르게 구성되었는지 확인하십시오. SNTP 서버가 없을 경우, 서버가 인증을 제공하는 데 사용되는 시간과 제품의 시간이 일치하도록 Date&Time (날짜 및 시간) 및 Time Zone (시간대) 설정이 웹 기반 관리 또는 제어판을 사용하여 올바르게 설정되어 있는지 확인하십시오.
[연결 오류]	다른 장치가 Wi-Fi Direct 네트워크에 동시에 연결을 시도 중입니다.	Wi-Fi Direct 네트워크에 연결을 시도 중인 다른 장치가 없는지 확인한 후 Wi-Fi Direct 설정을 다시 구성하십시오.
[연결 실패]	Brother 제품과 모바일 장치는 Wi-Fi Direct 네트워크 구성 중에 통신할 수 없습니다.	<ul style="list-style-type: none"> • 모바일 장치를 Brother 제품 가까이로 이동하십시오. • Brother 제품과 모바일 장치를 장애물이 없는 곳으로 이동하십시오. • WPS의 PIN 방법을 사용하는 경우 올바른 PIN을 입력했는지 확인하십시오.
[파일 액세스 오류. 관리자에게 문의하세요.]	Brother 제품이 네트워크에 인쇄 로그 저장 기능의 대상 폴더에 액세스할 수 없습니다.	<ul style="list-style-type: none"> • 저장된 디렉토리 이름이 정확한지 확인하십시오. • 저장된 디렉토리가 쓰기 가능한지 확인하십시오. • 파일이 잠겨 있지 않은지 확인하십시오.
	웹 기반 관리에서 Store Print Log to Network (네트워크에 인쇄 로그 저장) 의 Error Detection Setting (오류 감지)	LCD에 이 메시지가 사라질 때까지 60초 정도 기다리십시오.

오류 메시지	원인	조치
[파일 액세스 오류. 관리자에게 문의하세요.]	설정 에서 Cancel Print (인쇄 취소) 옵션을 선택했습니다.	
[장치 없음]	Wi-Fi Direct 네트워크를 구성할 경우 Brother 제품이 모바일 장치를 찾을 수 없습니다.	<ul style="list-style-type: none"> • 제품과 모바일 장치가 Wi-Fi Direct 모드에 있는지 확인하십시오. • 모바일 장치를 Brother 제품 가까이로 이동하십시오. • Brother 제품과 모바일 장치를 장애물이 없는 곳으로 이동하십시오. • Wi-Fi Direct 네트워크를 수동으로 구성하는 경우 올바른 암호를 입력했는지 확인하십시오. • 모바일 장치에 IP 주소를 얻는 방법에 대한 구성 페이지가 있는 경우 모바일 장치의 IP 주소가 DHCP를 통해 구성되었는지 확인하십시오.
[서버 시간 초과. 관리자에게 문의하세요.]	Brother 제품을 네트워크에 인쇄 로그 저장 기능의 서버에 연결할 수 없습니다.	<ul style="list-style-type: none"> • 서버 주소가 올바른지 확인하십시오. • 서버가 네트워크에 연결되어 있는지 확인하십시오. • 제품이 네트워크에 연결되어 있는지 확인하십시오.
[날짜&시간이 잘못됨. 관리자에게 문의하세요.]	Brother 제품이 SNTP 시간 서버에서 시간을 가져오지 않거나 제품의 날짜 및 시간을 구성하지 않았습니다.	<ul style="list-style-type: none"> • 웹 기반 관리에서 SNTP 시간 서버에 대한 액세스 설정이 올바르게 구성되어 있는지 확인하십시오. • 웹 기반 관리에서 제품의 Date&Time (날짜 및 시간) 설정이 정확한지 확인하십시오.



관련 정보



- [네트워크 문제](#)

네트워크 연결 복구 도구 사용(Windows)

네트워크 연결 복구 도구를 사용하여 Brother 제품의 네트워크 설정을 수정하십시오. 올바른 IP 주소 및 서브넷 마스크가 할당됩니다.

- Windows 7/Windows 8/Windows 10
관리자 권한으로 로그인해야 합니다.
- Brother 제품이 켜져 있는지 그리고 컴퓨터와 동일한 네트워크에 연결되어 있는지 확인하십시오.

1. 다음 중 하나를 수행합니다.

옵션	설명
Windows 7	 (시작) > 모든 프로그램 > Brother > Brother Utilities를 클릭합니다. 드롭다운 목록을 클릭한 다음 구입하신 모델 이름을 아직 선택하지 않았으면 선택합니다. 왼쪽 탐색 표시줄에서 도구를 클릭한 다음 네트워크 연결 복구 도구를 클릭합니다.
Windows 8/ Windows 10	 (Brother Utilities)를 시작하고 드롭다운 목록을 클릭한 다음 구입하신 모델 이름을 아직 선택하지 않았으면 선택합니다. 왼쪽 탐색 표시줄에서 도구를 클릭한 다음 네트워크 연결 복구 도구를 클릭합니다.



사용자 계정 컨트롤 화면이 표시되면 예를 클릭합니다.

2. 화면 지침을 따릅니다.

3. 네트워크 구성 보고서 또는 프린터 설정 페이지를 인쇄하여 진단을 점검합니다.



Status Monitor에서 연결 복구 도구 사용 옵션을 선택하면 네트워크 연결 복구 도구가 자동으로 시작됩니다. Status Monitor 화면을 마우스 오른쪽 버튼으로 클릭한 다음 기타 설정 > 연결 복구 도구 사용을 클릭합니다. 네트워크 관리자가 IP 주소를 고정으로 설정한 경우에는 IP 주소가 자동으로 변경되므로 이 확인란을 선택하지 않는 것이 좋습니다.

네트워크 연결 복구 툴을 사용한 후에도 여전히 올바른 IP 주소와 서브넷 마스크가 할당되지 않으면 네트워크 관리자에게 문의하십시오.



관련 정보

- 네트워크 문제

관련 내용:

- 네트워크 구성 보고서 인쇄
- 내 Brother 제품으로 네트워크를 통해 인쇄하거나 스캔하거나 PC-FAX 수신할 수 없습니다.
- 내 네트워크 장치가 올바르게 작동하고 있는지 확인하고 싶습니다.

내 Brother 제품의 네트워크 설정은 어디에서 찾을 수 있습니까?

- 네트워크 구성 보고서 인쇄
- 컴퓨터에서 제품 설정 변경

무선 네트워크 설정 구성을 완료할 수 없습니다.

관련 모델: DCP-L3510CDW/DCP-L3551CDW/MFC-L3710CW/MFC-L3745CDW/MFC-L3750CDW/MFC-L3770CDW

무선 라우터를 껐다가 다시 켜십시오. 그런 다음 무선 설정을 다시 구성해 보십시오. 문제를 해결할 수 없는 경우 아래 지침을 따르십시오.

WLAN 보고서를 사용하여 문제를 조사합니다.

원인	조치	인터페이스
보안 설정(SSID/네트워크 키)이 올바르지 않습니다.	<ul style="list-style-type: none"> 무선 설치 도우미를 사용하여 보안 설정을 확인하십시오. 유틸리티에 대한 자세한 내용을 보거나 다운로드하려면 Brother 솔루션 센터(support.brother.com)에서 해당 모델의 다운로드 페이지로 이동하십시오. 보안 설정을 선택하고 올바른 설정을 사용하는지 확인하십시오. <ul style="list-style-type: none"> 무선 LAN 액세스 포인트/라우터에 부착된 설명서에서 보안 설정을 찾는 방법을 참조하십시오. 무선 LAN 액세스 포인트/라우터의 제조업체 이름 또는 모델 번호를 기본 보안 설정으로 사용할 수도 있습니다. 액세스 포인트/라우터 제조업체, 인터넷 공급자 또는 네트워크 관리자에게 문의하십시오. 	무선
Brother 제품의 MAC 주소가 허용되지 않습니다.	Brother 제품의 MAC 주소가 필터에서 허용되는지 확인하십시오. 구입하신 Brother 제품의 제어판에서 MAC 주소를 찾을 수 있습니다.	무선
무선 LAN 액세스 포인트/라우터가 은폐 모드입니다 (SSID를 동보 전송하지 않음).	<ul style="list-style-type: none"> 올바른 SSID 이름 또는 네트워크 키를 수동으로 입력하십시오. 무선 LAN 액세스 포인트/라우터에 부착된 지침에서 SSID 이름이나 네트워크 키를 확인하고 무선 네트워크 설정을 다시 구성하십시오. 	무선
보안 설정 (SSID/암호) 이 올바르지 않습니다.	<ul style="list-style-type: none"> SSID 및 암호를 확인하십시오. <ul style="list-style-type: none"> 네트워크를 수동으로 구성할 경우 SSID 및 암호는 Brother 제품에 표시됩니다. 모바일 장치가 수동 구성을 지원하는 경우 SSID 및 암호는 모바일 장치의 화면에 표시됩니다. 	Wi-Fi Direct
Android™ 4.0을 사용하고 있습니다.	모바일 장치의 연결이 해제되는 경우 (Wi-Fi Direct 사용 후 약 6분) WPS를 사용하는 원 푸시 구성을 시도하고 (권장) Brother 제품을 G/O로 설정하십시오.	Wi-Fi Direct
Brother 제품과 모바일 장치의 거리가 너무 멉니다.	Wi-Fi Direct 네트워크 설정을 구성할 때는 Brother 제품을 모바일 장치에서 1 m 이내로 이동하십시오.	Wi-Fi Direct
제품과 모바일 장치 사이에 몇 가지 장애물(예: 벽이나 가구) 이 있습니다.	장애물이 없는 곳으로 Brother 제품을 옮기십시오.	Wi-Fi Direct
Brother 제품 또는 모바일 장치 근처에 무선 컴퓨터, Bluetooth® 지원 장치, 전자 레인지 또는 디지털 무선 전화기가 있습니다.	Brother 제품 또는 모바일 장치에서 다른 장치를 멀리 떨어트려 놓으십시오.	Wi-Fi Direct
위의 사항을 모두 확인하고 시도했는데도 여전히 Wi-Fi Direct 구성을 완료할 수 없을 경우 다음을 수행합니다.	<ul style="list-style-type: none"> Brother 제품을 껐다가 다시 켜십시오. 그런 다음 Wi-Fi Direct 설정 구성을 다시 시도하십시오. Brother 제품을 클라이언트로 사용하는 경우 현재 Wi-Fi Direct 네트워크에 허용된 장치 수를 확인하고 몇 개의 장치가 연결되어 있는지 확인하십시오. 	Wi-Fi Direct

Windows의 경우

무선 연결이 중단되고 위의 모든 사항을 확인 및 시도한 경우 네트워크 연결 수리 툴을 사용할 것을 권장합니다.



관련 정보



- 네트워크 문제

관련 내용:

- SSID가 동보 전송이 아닐 때 무선 네트워크용으로 제품 구성
- Wi-Fi Direct® 사용

내 Brother 제품으로 네트워크를 통해 인쇄하거나 스캔하거나 PC-FAX 수신할 수 없습니다.

원인	조치	인터페이스
사용 중인 보안 소프트웨어가 구입하신 제품의 네트워크 액세스를 차단합니다. (네트워크 스캐닝 기능이 작동하지 않습니다.)	<ul style="list-style-type: none"> Windows 네트워크 스캔을 허용하도록 타사 보안/방화벽 소프트웨어를 구성합니다. 네트워크 스캔용 포트 54925를 추가하려면 다음 정보를 입력합니다. <ul style="list-style-type: none"> - 이름: 설명을 입력합니다(예: Brother NetScan). - 포트 번호: 54925를 입력합니다. - 프로토콜: UDP가 선택된 상태. 타사 보안/방화벽 소프트웨어와 함께 제공된 지침 설명서를 참조하거나 소프트웨어 제조업체에 문의하십시오. Mac (Brother iPrint&Scan) Finder 메뉴 표시줄에서 이동 > 응용 프로그램을 클릭하고 Brother iPrint&Scan 아이콘을 두 번 클릭합니다. Brother iPrint&Scan 창이 나타납니다. 장치를 선택하십시오 버튼을 클릭하고 화면 지침에 따라 문서를 네트워크 기기를 다시 선택합니다. (TWAIN 드라이버) Finder 메뉴 표시줄에서 이동 > 응용 프로그램 > Brother > TWAIN Driver Utility를 클릭하고 장치 선택 아이콘을 두 번 클릭합니다. 장치 선택 창이 나타납니다. 네트워크 제품을 다시 선택하고 상태가 공전인지 확인한 다음 확인을 클릭합니다. 	유선/무선
사용 중인 보안 소프트웨어가 구입하신 제품의 네트워크 액세스를 차단합니다. (네트워크 PC-FAX 수신 기능이 작동하지 않습니다.) (Windows)	<p>PC-FAX 수신을 허용하도록 타사 보안/방화벽 소프트웨어를 구성합니다. 네트워크 PC-Fax 수신용 포트 54926을 추가하려면 다음 정보를 입력합니다.</p> <ul style="list-style-type: none"> - 이름: 설명을 입력합니다(예: Brother PC-FAX Rx). - 포트 번호: 54926을 입력합니다. - 프로토콜: UDP가 선택된 상태. 타사 보안/방화벽 소프트웨어와 함께 제공된 지침 설명서를 참조하거나 소프트웨어 제조업체에 문의하십시오.	유선/무선
사용 중인 보안 소프트웨어가 구입하신 제품의 네트워크 액세스를 차단합니다.	<p>성공적으로 설치한 후에도 일부 보안 소프트웨어에서는 보안 경고 대화 상자를 표시하지 않고 액세스를 차단할 수 있습니다.</p> <p>액세스를 허용하려면 보안 소프트웨어 지침을 참조하거나 소프트웨어 제조업체에 문의하십시오.</p>	유선/무선
구입하신 Brother 제품에 사용 가능한 IP 주소가 할당되어 있지 않습니다.	<ul style="list-style-type: none"> IP 주소 및 서브넷 마스크를 확인합니다. 컴퓨터 및 Brother 제품의 IP 주소와 서브넷 마스크가 모두 올바른지 그리고 동일한 네트워크에 있는지 확인하십시오. IP 주소와 서브넷 마스크를 확인하는 방법에 대한 자세한 내용은 네트워크 관리자에게 문의하십시오. Windows 네트워크 연결 복구 툴을 사용하여 IP 주소와 서브넷 마스크를 확인하십시오. 	유선/무선

원인	조치	인터페이스
실패한 인쇄 작업이 컴퓨터의 인쇄 대기열에 아직 남아 있습니다.	<ul style="list-style-type: none"> • 실패한 인쇄 작업이 컴퓨터의 인쇄 대기열에 아직 남아 있을 경우 삭제하십시오. • 그렇지 않으면 다음 폴더에서 프린터 아이콘을 두 번 클릭하고 모든 문서를 취소하십시오. <ul style="list-style-type: none"> - Windows 7  (시작) > 장치 및 프린터를 클릭합니다. - Windows 8 마우스를 바탕 화면 오른쪽 하단 모서리로 이동합니다. 메뉴 모음이 나타나면 설정 > 제어판을 클릭합니다. 하드웨어 및 소리 그룹에서 장치 및 프린터 보기를 클릭합니다. - Windows 10 및 Windows Server 2016  > Windows 시스템 > 제어판을 클릭합니다. 하드웨어 및 소리 그룹에서 장치 및 프린터 보기를 클릭합니다. - Windows Server 2008 시작 > 제어판 > 프린터를 클릭합니다. - (Windows Server 2012) 마우스를 바탕 화면 오른쪽 하단 모서리로 이동합니다. 메뉴 모음이 나타나면 설정 > 제어판을 클릭합니다. 그룹에서 장치 및 프린터 보기 > 프린터를 클릭합니다. 하드웨어 - Windows Server 2012 R2 시작 화면에서 제어판을 클릭합니다. 그룹에서 장치 및 프린터 보기를 클릭합니다. 하드웨어 - Mac 시스템 환경설정 > 프린터 및 스캐너를 클릭합니다. 	유선/무선
구입하신 Brother 제품이 무선 네트워크에 연결되어 있지 않습니다.	WLAN 보고서를 인쇄하고 인쇄된 보고서에서 오류 코드를 확인하십시오.	무선

위의 항목을 모두 확인하고 시도했는데도 구입하신 Brother 제품으로 인쇄 및 스캔, 제거할 수 없으면 드라이버를 제거했다가 다시 설치하십시오.

✓ 관련 정보

- [네트워크 문제](#)

관련 내용:

- [WLAN 보고서 인쇄](#)
- [무선 LAN 보고서 오류 코드](#)
- [네트워크 연결 복구 도구 사용\(Windows\)](#)
- [내 네트워크 장치가 올바르게 작동하고 있는지 확인하고 싶습니다.](#)

내 네트워크 장치가 올바르게 작동하고 있는지 확인하고 싶습니다.

확인	조치	인터페이스
구입하신 Brother 제품, 액세스 포인트/라우터 또는 네트워크 허브가 켜져 있는지 확인하십시오.	<p>다음 항목을 확인하십시오.</p> <ul style="list-style-type: none"> 전원 코드가 올바르게 연결되어 있고 Brother 제품이 켜져 있습니다. 액세스 포인트/라우터 또는 허브가 켜져 있고 해당 링크 버튼이 깜박이고 있습니다. 제품 보호용 포장재를 제품에서 모두 제거했습니다. 토너 카트리지와 드럼 유닛이 바르게 설치되었습니다. 제품의 커버가 완전히 닫혔습니다. 용지가 용지함에 올바르게 삽입되었습니다. (유선 네트워크의 경우) 네트워크 케이블이 Brother 제품과 라우터 또는 허브에 확실하게 연결되어 있습니다. 	유선/무선
네트워크 구성 보고서 또는 프린터 설정 페이지에서 Link Status 를 확인하십시오.	네트워크 구성 보고서를 인쇄하고 Ethernet Link Status 또는 Wireless Link Status 가 Link OK 인지 확인하십시오.	유선/무선
컴퓨터에서 Brother 제품을 "핑(ping)"할 수 있는지 확인하십시오.	<p>Windows 명령 프롬프트 또는 Mac Terminal 응용 프로그램에서 IP 주소나 노드 이름을 사용하여 컴퓨터에서 Brother 제품을 ping(핑)하십시오.</p> <p>ping [<ipaddress>] 또는 [<nodename>]</p> <ul style="list-style-type: none"> 성공: 구입하신 Brother 제품이 올바르게 작동하고 있으며 컴퓨터와 동일한 네트워크에 연결되어 있습니다. 실패: 구입하신 Brother 제품이 컴퓨터와 동일한 네트워크에 연결되어 있지 않습니다. <p>(Windows) 네트워크 관리자에게 문의하고 네트워크 연결 복구 도구를 사용하여 IP 주소와 서브넷 마스크를 수정하십시오.</p> <p>(Mac) IP 주소와 서브넷 마스크가 올바르게 설정되어 있는지 확인하십시오.</p>	유선/무선
구입하신 Brother 제품이 무선 네트워크에 연결되어 있는지 확인하십시오.	WLAN 보고서를 인쇄하고 인쇄된 보고서에서 오류 코드를 확인하십시오.	무선

위의 항목을 모두 확인하고 시도했는데도 문제가 해결되지 않으면 무선 LAN 액세스 포인트/라우터와 함께 제공된 지침을 참조하여 SSID 및 네트워크 키 정보를 찾은 다음 올바르게 설정하십시오.

✓ 관련 정보

- [네트워크 문제](#)

관련 내용:

- [네트워크 구성 보고서 인쇄](#)
- [WLAN 보고서 인쇄](#)
- [무선 LAN 보고서 오류 코드](#)
- [네트워크 연결 복구 도구 사용\(Windows\)](#)
- [내 Brother 제품으로 네트워크를 통해 인쇄하거나 스캔하거나 PC-FAX 수신할 수 없습니다.](#)

Google Cloud Print 문제

문제	제안
프린터 목록에 내 Brother 제품이 표시되지 않습니다.	<p>제품이 켜져 있는지 확인하십시오.</p> <p>Google Cloud Print™가 실행되는지 확인하십시오.</p> <p>Google Cloud Print™에 제품이 등록되어 있는지 확인하십시오. 등록되지 않았으면 다시 등록해 보십시오.</p>
인쇄할 수 없습니다.	<p>제품이 켜져 있는지 확인하십시오.</p> <p>네트워크 설정을 확인하십시오. >> 관련 정보</p> <p>특정 파일은 인쇄할 수 없거나 화면에 표시되는 것과 똑같이 나타나지 않을 수도 있습니다.</p>
Google Cloud Print™에 내 Brother 제품을 등록할 수 없습니다.	<p>제품이 인터넷에 액세스할 수 있는 네트워크에 연결되어 있는지 확인하십시오.</p> <p>제품에 날짜 및 시간이 올바르게 설정되어 있는지 확인하십시오.</p>
등록 단계를 다시 실행해 보았지만, Google Cloud Print™에 등록하려 할 때 Brother 제품에 확인 메시지가 표시되지 않습니다.	<p>Google Cloud Print™에 등록하는 동안 Brother 제품이 유훁 상태인지 확인하십시오.</p>



관련 정보

- [문제 해결](#)

관련 내용:

- [Google Cloud Print 사용을 위한 네트워크 설정](#)

AirPrint 문제

문제	제안
프린터 목록에 내 Brother 제품이 표시되지 않습니다.	구입하신 Brother 제품이 켜져 있는지 확인합니다.
	네트워크 설정을 확인합니다.
	모바일 장치를 무선 액세스 포인트/라우터나 구입하신 Brother 제품 가까이로 이동합니다.
인쇄할 수 없습니다.	구입하신 Brother 제품이 켜져 있는지 확인합니다.
	네트워크 설정을 확인합니다.
iOS 장치에서 여러 페이지로 된 문서를 인쇄하려고 하면 첫 페이지만 인쇄됩니다.	최신 버전의 OS를 실행 중인지 확인합니다. AirPrint에 대한 자세한 내용은 Apple 지원 문서 (support.apple.com/kb/HT4356)를 참조하십시오.

✓ 관련 정보

- [문제 해결](#)

관련 내용:

- [AirPrint 개요](#)

기타 문제

문제	제안
제품이 켜지지 않습니다.	<p>전원 연결 상태가 올바르지 않아(낙뢰 또는 전류 급증) 제품의 내부 안전 메커니즘이 실행되었을 수 있습니다. 전원 코드를 뽑니다. 10분 동안 기다린 후 전원 코드를 꽂고  을 눌러 제품을 켜십시오.</p> <p>문제는 해결되지 않았는데 전원 차단기를 사용 중인 경우 문제가 되지 않도록 분리하십시오. 작동되는 다른 전기 콘센트에 제품의 전원 코드를 직접 꽂습니다. 그래도 전원이 켜지지 않으면 다른 전원 케이블을 사용해 보십시오.</p>
제품이 BR-Script3 프린터 드라이버를 통해 이진이 포함된 EPS 데이터를 인쇄할 수 없습니다.	<p>(Windows) EPS 데이터를 인쇄하려면 다음을 수행합니다.</p> <p>1. Windows 7 및 Windows Server 2008 R2의 경우:  시작 버튼 > 장치 및 프린터를 클릭합니다.</p> <p>Windows Server 2008의 경우:  (시작) 버튼 > 제어판 > 하드웨어 및 소리 > 프린터를 클릭합니다.</p> <p>Windows 8 및 Windows Server 2012의 경우: 마우스를 바탕 화면 오른쪽 하단 모서리로 이동합니다. 메뉴 모음이 나타나면 설정 > 제어판을 클릭합니다. 하드웨어 및 소리¹ 그룹에서 장치 및 프린터 보기를 클릭합니다.</p> <p>Windows 10 및 Windows Server 2016의 경우:  > Windows 시스템 > 제어판을 클릭합니다. 그룹에서 장치 및 프린터 보기를 클릭합니다. 하드웨어 및 소리</p> <p>Windows Server 2012 R2: 시작 화면에서 제어판을 클릭합니다. 그룹에서 장치 및 프린터 보기를 클릭합니다. 하드웨어</p> <p>2. 아이콘을 마우스 오른쪽 버튼으로 클릭하고 프린터 속성을 선택합니다. Brother XXX-XXXX BR-Script3</p> <p>3. 장치 설정 탭에서 출력 프로토콜의 TBCP(Tagged binary communication protocol)를 선택합니다.</p>
Brother 소프트웨어를 설치할 수 없습니다.	<p>(Windows) 설치하는 동안 컴퓨터 화면에 보안 소프트웨어 경고가 나타나면 Brother 제품 설치 프로그램이나 다른 프로그램의 실행을 허용하도록 보안 소프트웨어 설정을 변경합니다.</p> <p>(Mac) 스파이웨어 방지 또는 백신 보안 소프트웨어의 방화벽 기능을 사용하고 있으면 해당 기능을 일시적으로 사용하지 않도록 설정하고 Brother 소프트웨어를 설치합니다.</p>

¹ Windows Server 2012: 하드웨어 및 소리

복사 문제

문제	제안
복사할 수 없습니다.	<p>복사를 눌렀는지, 제품이 복사 모드인지 확인하십시오.</p> <p>관리자에게 문의하거나 보안 기능 잠금 설정을 확인하십시오.</p>

문제	제안
복사본에 검은색 세로줄이 나타납니다.	복사본의 검은색 세로선은 일반적으로 유리 면의 먼지 또는 수정액으로 인해 발생하거나, 코로나 와이어가 더러워졌습니다. 유리 면, 스캐너 유리, 그리고 그 위에 있는 흰색 막대 및 흰색 플라스틱을 청소하십시오.
백지로 복사됩니다.	문서를 올바르게 넣었는지 확인하십시오.

스캐닝 문제

문제	제안
스캔 시작 시 TWAIN 또는 WIA 오류가 나타납니다. (Windows)	Brother TWAIN 또는 WIA 드라이버를 스캔 응용 프로그램에서 기본 소스로 선택했는지 확인합니다. 예를 들어 Nuance™ PaperPort™ 14SE에서 바탕화면 > 스캔설정 > 선택 을 클릭하여 Brother TWAIN/WIA 드라이버를 선택합니다.
스캔을 시작할 때 TWAIN 오류가 나타납니다. (Mac)	Brother TWAIN 드라이버가 기본 소스로 선택되어 있는지 확인하십시오.
OCR이 작동하지 않습니다.	스캐닝 해상도를 높여 보십시오.
스캔할 수 없습니다.	관리자에게 문의하거나 보안 기능 잠금 설정을 확인하십시오.

소프트웨어 문제

문제	제안
소프트웨어를 설치할 수 없거나 인쇄할 수 없습니다.	(Windows) 프로그램을 다시 설치합니다. 이 프로그램은 소프트웨어를 복구하고 다시 설치합니다.

관련 정보

- [문제 해결](#)

제품 정보 확인

이 지침을 따라 Brother 제품의 일련 번호 및 펌웨어 버전을 확인합니다.

>> DCP-L3510CDW/DCP-L3551CDW

>> MFC-L3710CW/MFC-L3735CDN/MFC-L3745CDW/MFC-L3750CDW/MFC-L3770CDW

DCP-L3510CDW/DCP-L3551CDW

1. Menu (메뉴)을 누릅니다.
2. ▲ 또는 ▼를 눌러 [기기 정보] 옵션을 표시한 다음 OK를 누릅니다.
3. ▲ 또는 ▼를 눌러 다음 옵션 중 하나를 선택합니다.

옵션	설명
[일련 번호]	제품의 일련 번호를 검사합니다.
[버전]	제품의 펌웨어 버전을 검사합니다.
[페이지 카운터]	제품이 인쇄한 전체 페이지 수를 확인합니다.
[부품 수명]	사용 가능한 남은 부품 수명을 확인합니다.

4. OK를 누릅니다.
5. Stop/Exit (중지/나가기)을 누릅니다.

MFC-L3710CW/MFC-L3735CDN/MFC-L3745CDW/MFC-L3750CDW/ MFC-L3770CDW

1.  [설정] > [모든 설정] > [기기 정보]를 누릅니다.
2. 다음 옵션 중 하나를 누릅니다.

옵션	설명
[일련 번호]	제품의 일련 번호를 검사합니다.
[펌웨어 버전]	제품의 펌웨어 버전을 검사합니다.
[펌웨어 업데이트]	제품을 최신 펌웨어로 업데이트합니다.
[펌웨어 자동 확인]	메인 홈 화면에서 펌웨어 정보를 확인합니다.
[페이지 카운터]	제품이 인쇄한 전체 페이지 수를 확인합니다.
[부품 수명]	사용 가능한 남은 부품 수명을 확인합니다.

3. 를 누릅니다.

✓ 관련 정보

- 문제 해결

Brother 제품 재설정

>> DCP-L3510CDW/DCP-L3551CDW

>> MFC-L3710CW/MFC-L3735CDN/MFC-L3745CDW/MFC-L3750CDW/MFC-L3770CDW

DCP-L3510CDW/DCP-L3551CDW

1. Menu (메뉴)를 누릅니다.
2. ▲ 또는 ▼를 눌러 [초기 설정] 옵션을 표시한 다음 OK를 누릅니다.
3. ▲ 또는 ▼를 눌러 [초기화] 옵션을 표시한 다음 OK를 누릅니다.
4. ▲ 또는 ▼를 눌러 수행하려는 재설정 유형을 선택한 다음 OK를 누릅니다.



세분화된 재설정 기능은 일부 모델에서 사용할 수 없습니다.

5. 테이블의 옵션을 눌러 제품을 재설정하거나 프로세스를 종료합니다.

옵션	설명
----	----

▲	제품을 재설정합니다.
---	-------------

▼	제품이 종료되고 재설정 메뉴가 취소됩니다.
---	-------------------------

LCD에 [재부팅?]가 표시됩니다.

6. 테이블의 옵션을 눌러 제품을 재부팅하거나 프로세스를 종료합니다.

옵션	설명
----	----

▲	제품을 재부팅합니다. 제품이 재설정을 시작합니다.
---	-----------------------------

▼	제품을 재부팅하지 않고 종료합니다.
---	---------------------



제품을 재부팅하지 않으면 재설정 프로세스가 완료되지 않고 설정이 변경되지 않습니다.

MFC-L3710CW/MFC-L3735CDN/MFC-L3745CDW/MFC-L3750CDW/ MFC-L3770CDW

1.  [설정] > [모든 설정] > [초기 설정] > [초기화]를 누릅니다.
2. 위로 또는 아래로 스크롤하거나 ▲ 또는 ▼를 눌러 재설정 기능의 유형을 표시한 다음 사용하려는 재설정 기능을 누릅니다.



- 네트워크 설정, 보안 설정 및 주소록 데이터는 [기기 재설정]에 의해 재설정되지 않습니다.
- 제품을 폐기하거나 양도할 때는 [설정 초기화]를 수행하여 제품에 있는 개인 데이터를 삭제할 것을 권장합니다.

3. [재설정하면 기기가 재부팅됩니다. 확인하려면 [OK]를 2초 동안 누르십시오.]가 나타납니다. [OK]를 2초 동안 눌러 확인합니다.



을 눌러 네트워크 설정을 재설정할 수도 있습니다.  [설정] > [모든 설정] > [네트워크] > [네트워크 초기화]

제품이 다시 시작됩니다.



관련 정보

- 문제 해결
 - 재설정 기능 개요

재설정 기능 개요

다음 재설정 기능을 사용할 수 있습니다.



네트워크 설정 재설정 기능, 모든 설정 재설정 기능 또는 공장 출고값으로 초기화 기능을 선택하기 전에 인터넷페이스 케이블을 분리하십시오.

>> [DCP-L3510CDW/DCP-L3551CDW](#)

>> [MFC-L3710CW/MFC-L3735CDN/MFC-L3745CDW/MFC-L3750CDW/MFC-L3770CDW](#)

DCP-L3510CDW/DCP-L3551CDW



세분화된 재설정 기능은 일부 모델에서 사용할 수 없습니다.

1. 제품 재설정

이 기능은 다음과 같은 설정을 재설정합니다.

- 메모리에 프로그래밍된 팩스 작업(MFC 모델의 경우)
(지연된 팩스, 배치 TX)
- 표지 메시지(MFC 모델의 경우)
- 원격 팩스 옵션(MFC 모델의 경우)
(원격 액세스 코드, 팩스 저장, 팩스 발송, PC-FAX 송신 및 PC-FAX 수신(Windows만 해당))
- 설정 잠금(MFC 모델의 경우)
- 언어 설정

2. 네트워크 설정 재설정(네트워크 모델의 경우)

인쇄 서버를 암호 및 IP 주소 정보 같은 출고시 기본 설정으로 재설정할 수 있습니다(암호 및 IP 주소 정보 포함).

3. 주소록 및 팩스 설정 재설정(MFC 모델의 경우)

이 기능은 다음과 같은 설정을 재설정합니다.

- 주소록
(원터치/단축 다이얼/설정 그룹)
- 메모리에 프로그래밍된 팩스 작업
- 기지국 ID
(이름 및 번호)
- 표지 메시지
- 원격 팩스 옵션
(원격 액세스 코드, 팩스 저장, 팩스 발송 및 PC-FAX 수신(Windows만 해당))
- 리포트
(송신 확인 리포트/전화 인덱스 목록/팩스 저널)
- 설정 잠금 암호

4. 모든 설정 재설정

모든 제품의 설정을 출고시 초기 설정으로 재설정할 수 있습니다.

모든 설정 재설정은 공장 출고값으로 초기화보다 시간이 적게 걸립니다.

5. 공장 출고값으로 초기화

설정 재설정 기능을 사용하여 모든 제품의 설정을 출고시 기본 설정으로 재설정하십시오.

공장 출고값으로 초기화는 모든 설정 재설정보다 시간이 오래 걸립니다.

Brother는 제품을 폐기할 때 이 작업을 수행할 것을 강력히 권장합니다.



네트워크 설정 재설정 기능, 모든 설정 재설정 기능 또는 공장 출고값으로 초기화 기능을 선택하기 전에 인터페이스 케이블을 분리하십시오.

MFC-L3710CW/MFC-L3735CDN/MFC-L3745CDW/MFC-L3750CDW/ MFC-L3770CDW

1. 제품 재설정

날짜 및 시간, 벨소리 지연 등의 변경한 모든 제품 설정을 재설정할 수 있습니다.

주소록, 팩스 보고서 및 통화 이력이 유지됩니다. (MFC 모델의 경우)

2. 네트워크 설정 재설정(네트워크 모델의 경우)

인쇄 서버를 암호 및 IP 주소 정보 같은 출고시 기본 설정으로 재설정할 수 있습니다(암호 및 IP 주소 정보 포함).

3. 주소록 및 팩스 설정 재설정(MFC 모델의 경우)

이 기능은 다음과 같은 설정을 재설정합니다.

- 주소록
(주소 및 그룹)
- 메모리에 프로그래밍된 팩스 작업
(지연된 팩스)
- 기지국 ID
(이름 및 번호)
- 표지 메시지
- 팩스 수신 설정
(원격 액세스 코드, 팩스 저장, 팩스 발송 및 PC-FAX 수신(Windows만 해당))
- 리포트
(송신 확인 리포트/전화 인덱스 목록/팩스 저널)
- 설정 잠금 암호

4. 모든 설정 재설정

모든 제품의 설정을 출고시 초기 설정으로 재설정합니다.

모든 설정 재설정은 공장 출고값으로 초기화보다 시간이 적게 걸립니다.

5. 공장 출고값으로 초기화

설정 재설정 기능을 사용하여 모든 제품의 설정을 출고 시 기본 설정으로 재설정하십시오.

공장 출고값으로 초기화는 모든 설정 재설정정보보다 시간이 오래 걸립니다.

Brother는 제품을 폐기할 때 이 작업을 수행할 것을 강력히 권장합니다.



네트워크 설정 재설정 기능, 모든 설정 재설정 기능 또는 공장 출고값으로 초기화 기능을 선택하기 전에 인터페이스 케이블을 분리하십시오.

✓ 관련 정보

- [Brother 제품 재설정](#)

일반 유지보수

- 소모품 교체
- 제품 청소
- 색 출력 보정
- 올바른 색 인쇄 정렬(색 등록)
- 남은 부품 수명 확인
- Brother 제품 포장 및 배송
- 정기 유지보수 부품 교체

소모품 교체

제품에 비품 수명이 다 된 것으로 표시되면 비품을 교체해야 합니다.

Brother 제품이 아닌 소모품을 사용하면 인쇄 품질, 하드웨어 성능 및 제품 안정성에 영향을 줄 수 있습니다. 토너 카트리지 및 드럼 유닛은 두 개의 독립된 부품입니다. 두 가지가 어셈블리로 설치되어 있는지 확인하십시오. 비품의 모델 이름은 나라에 따라 다를 수 있습니다.

참고

- 토너 카트리지 구입 가능 여부는 국가별로 다릅니다. 자세한 내용은 Brother 솔루션 센터 (support.brother.com)를 방문하거나 Brother 지사에 문의하십시오.
- 토너 가루가 카트리지 밖으로 흘러나오지 않도록 다 쓴 비품을 봉지에 담아서 단단히 밀봉하십시오.
- 다 쓴 소모품은 지역 규정에 따라 생활 쓰레기와 분리하여 폐기하십시오. 궁금한 점은 지역 환경위생과에 문의하십시오. 내부 재료가 흘러나오지 않도록 소모품을 단단히 밀봉하십시오.
- 사고로 내부의 내용물이 흘러나오거나 떨어지지 않도록 종이 등으로 사용된 비품 및 새 비품을 포장하는 것이 좋습니다.
- 권장 인쇄 용지 규격에 맞지 않는 용지를 사용할 경우 비품 및 제품 부품의 수명이 단축될 수 있습니다.
- 각 토너 카트리지의 예상 수명은 ISO/IEC 19798을 근거로 합니다. 교체 주기는 인쇄 분량, 사용된 용지의 비율 및 종류, 제품 On/Off에 따라 다를 수 있습니다.
- 토너 카트리지를 제외한 비품 교체 주기는 인쇄 분량, 사용된 용지의 비율 및 종류, 제품 On/Off에 따라 다를 수 있습니다.
- 토너 카트리지를 조심해서 다루십시오. 토너가 손이나 옷에 묻으면 찬물로 즉시 닦아내십시오.
- 인쇄 품질에 문제가 없게 하려면 그림에 회색으로 표시된 부분은 만지지 마십시오.

토너 카트리지

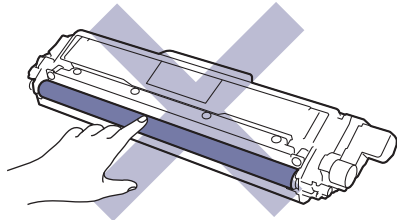

드럼 유닛

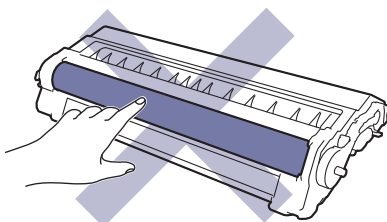
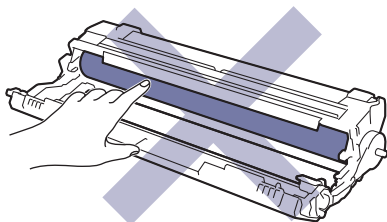

벨트 유니트

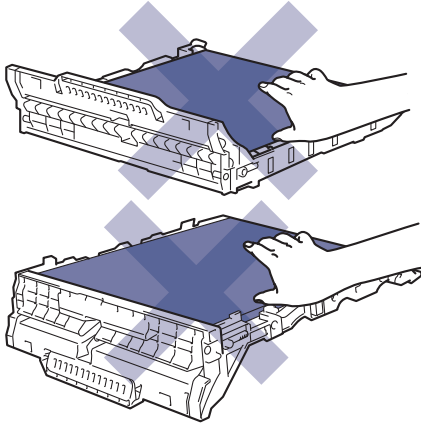

폐토너 통

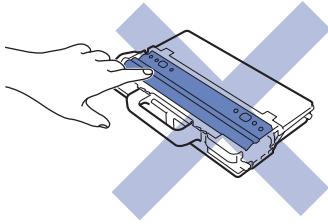

✓ 관련 정보

- 일반 유지보수
 - 토너 카트리지 교체
 - 드럼 유니트 교체
 - 벨트 유니트 교체
 - 폐토너 통 교체

관련 내용:

- 오류 및 유지보수 메시지
- 비품

토너 카트리지 교체

교체 절차를 시작하기 전에 >> [관련 정보: 소모품 교체](#)

1. 제품이 켜져 있는지 확인하십시오.
2. 상단 커버를 열린 위치에서 고정될 때까지 엽니다.

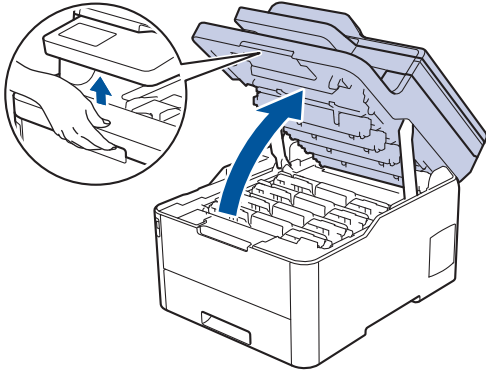

⚠ 경고

HOT SURFACE

제품의 내부 부품은 매우 뜨겁습니다. 부품을 만지기 전에 식을 때까지 기다리십시오.

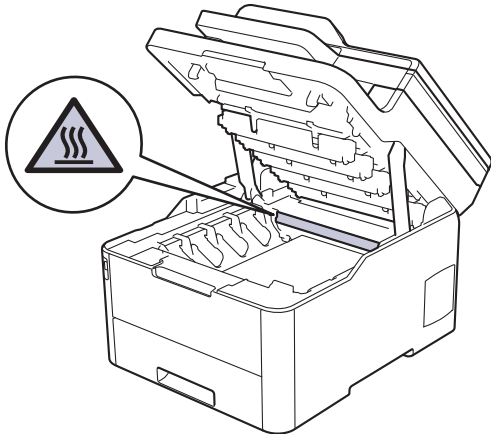

3. LCD에 표시된 컬러의 토너 카트리지 및 드럼 유니트 어셈블리를 제거하십시오.

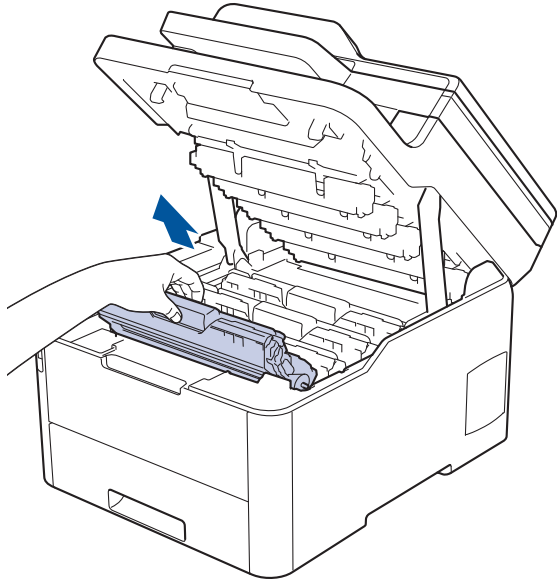

⚠ 주의

실수로 토너를 흘리거나 흩어지게 한 경우 토너 카트리지와 드럼 유니트 어셈블리 밑에 1회용 종이를 깔고 깨끗하고 편평한 표면에 놓는 것이 좋습니다.

중요

정전기에 의한 제품 손상을 방지하기 위해 그림에 표시된 전극봉을 만지지 마십시오.

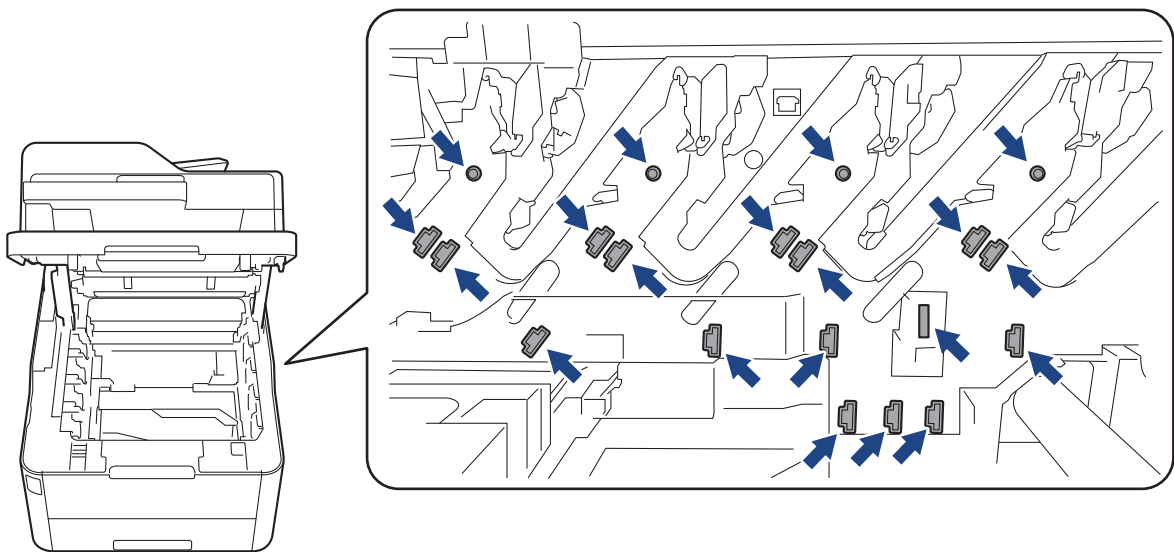

4. 녹색 잠금 레버를 누르고 드럼 유니트에서 토너 카트리지를 꺼냅니다.

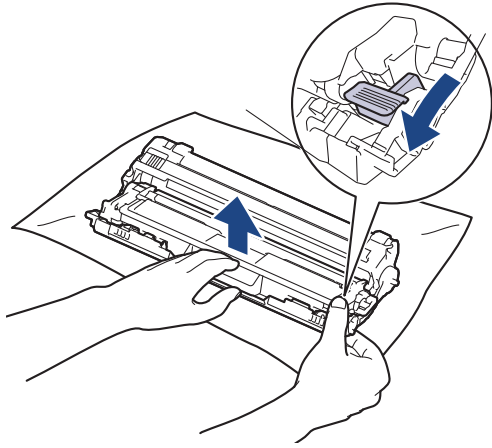

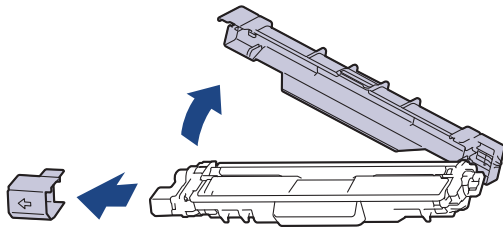

5. 새 토너 카트리지의 포장을 풉니다.
6. 보호 커버를 제거합니다.

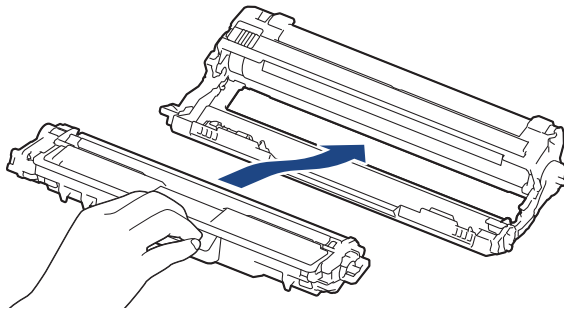

 토너 카트리지의 모양은 해당 국가 및 지역에 따라 다릅니다.

7. 딸깍 소리가 나면서 제자리에 고정될 때까지 새 토너 카트리지를 드럼 유니트에 단단히 삽입합니다.



 토너 카트리지가 장착되었는지 확인하십시오. 그렇지 않으면 드럼 유니트에서 분리될 수 있습니다.

8. 녹색 탭을 왼쪽에서 오른쪽으로, 오른쪽에서 왼쪽으로 부드럽게 몇 번 밀어서 드럼 유니트 내부의 코로나 와이어를 청소하십시오. 모든 코로나 와이어에 대해 이를 반복합니다.

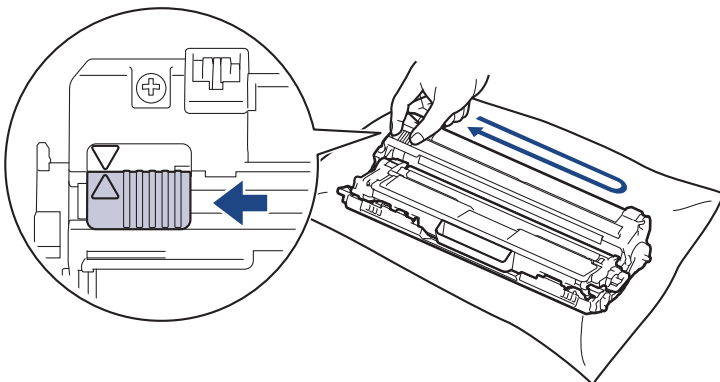

 녹색 탭이 홈 위치(▲)로 돌아갔는지 확인하십시오. 탭의 화살표가 드럼 유니트의 화살표와 정렬되어야 합니다. 그렇지 않은 경우 인쇄된 페이지에 세로 줄무늬가 있을 수 있습니다.

9. 토너 카트리지와 드럼 유니트 어셈블리를 제품에 밀어 넣습니다. 토너 카트리지 색상이 제품의 색상 라벨과 동일한지 확인하십시오.

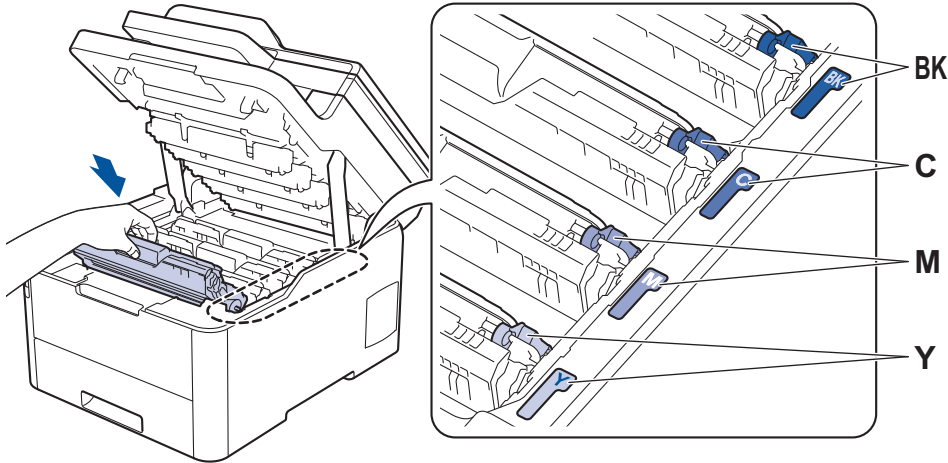

10. 제품의 상단 커버를 닫습니다.



- 토너 카트리지를 교체한 후에 제품의 디스플레이가 대기 모드로 돌아갈 때까지 제품을 끄거나 상단 커버를 열지 마십시오.
- Brother 제품과 함께 제공되는 토너 카트리지는 인박스 토너 카트리지입니다.
- 토너 부족 경고가 표시되면 새 토너 카트리지를 사용할 수 있도록 준비하는 것이 좋습니다.
- 고품질 인쇄를 보장하기 위해서는 Brother 정품 토너 카트리지만 사용하는 것이 좋습니다. 토너 카트리지를 구입하려면 Brother 고객 서비스 또는 해당 지역 Brother 대리점에 문의하십시오.
- 새 토너 카트리지를 설치할 준비가 될 때까지 포장을 풀지 마십시오.
- 토너 카트리지를 포장을 풀고 오랫동안 방치하면 토너 수명이 단축됩니다.
- 제품에 부착된 토너 카트리지를 리필하지 않는 것이 좋습니다. 또한 Brother 정품 교체용 토너 카트리지만 계속 사용하도록 권장합니다. Brother 제품에 타사 토너 및/또는 카트리지를 사용하거나 사용하려고 시도하면 제품이 손상되거나 인쇄 품질이 저하될 수 있습니다. 타사 토너 및/또는 카트리지의 사용으로 인해 발생하는 문제는 당사의 제한된 보증 범위에 해당되지 않습니다. Brother 제품에 대한 투자를 보호하고 최상의 성능을 유지하려면 반드시 Brother 정품 비품만 사용하십시오.

✓ 관련 정보

- [소모품 교체](#)

관련 내용:

- [오류 및 유지보수 메시지](#)
- [인쇄 품질 개선](#)

드럼 유닛 교체

교체 절차를 시작하기 전에 >> [관련 정보: 소모품 교체](#)

>> [드럼 유닛 교체](#)

>> [드럼 카운터 재설정 \(DCP-L3510CDW/DCP-L3551CDW\)](#)

>> [드럼 카운터 재설정 \(MFC-L3710CW/MFC-L3735CDN/MFC-L3745CDW/MFC-L3750CDW/MFC-L3770CDW\)](#)

드럼 유닛 교체

1. 제품이 켜져 있는지 확인하십시오.
2. 상단 커버를 열린 위치에서 고정될 때까지 엽니다.

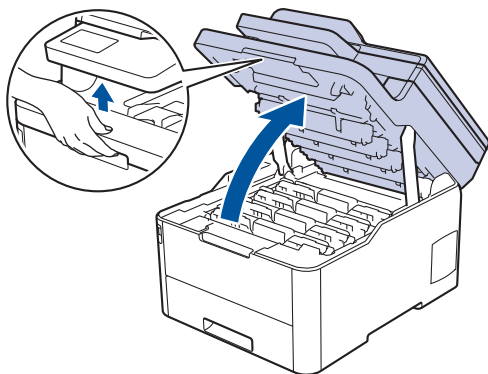

⚠ 경고

HOT SURFACE

제품의 내부 부품은 매우 뜨겁습니다. 부품을 만지기 전에 식을 때까지 기다리십시오.

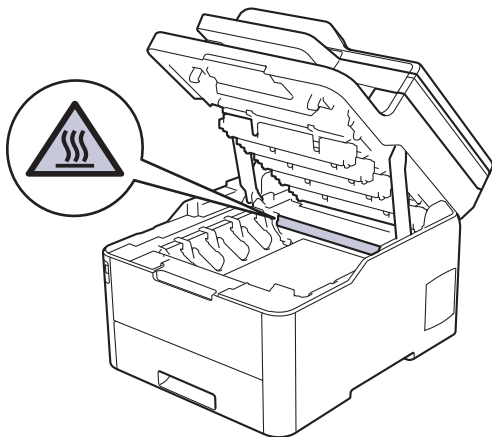

3. LCD에 표시된 컬러의 토너 카트리지 및 드럼 유닛 어셈블리를 제거하십시오.

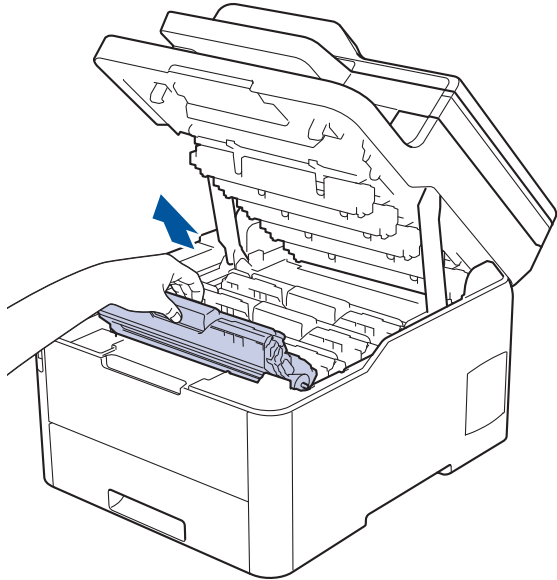

⚠ 주의

실수로 토너를 흘리거나 흩어지게 한 경우 토너 카트리지와 드럼 유니트 어셈블리 밑에 1회용 종이를 깔고 깨끗하고 편평한 표면에 놓는 것이 좋습니다.

중요

정전기에 의한 제품 손상을 방지하기 위해 그림에 표시된 전극봉을 만지지 마십시오.

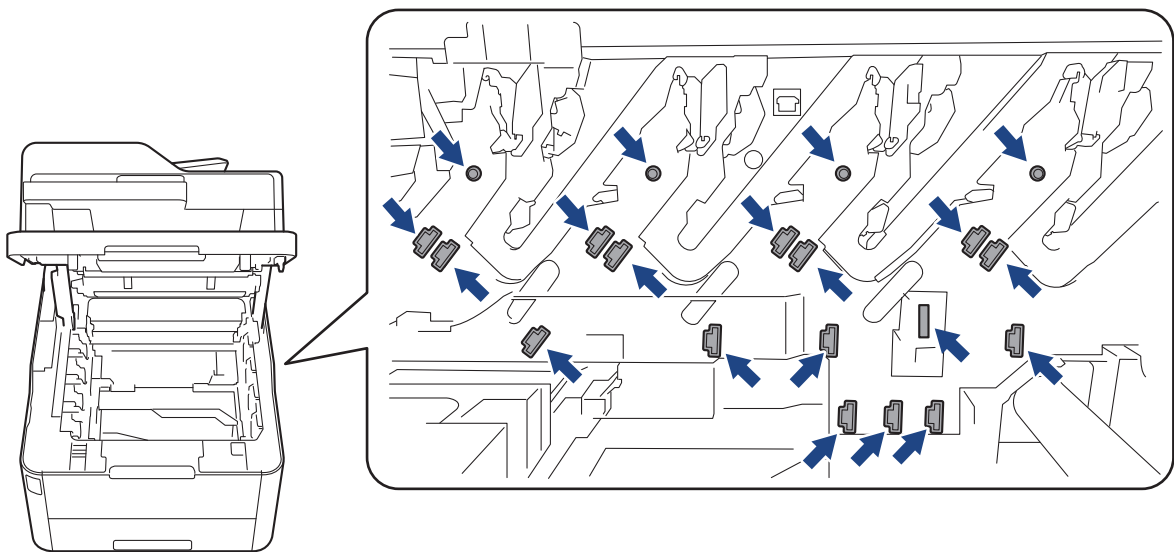

4. 녹색 잠금 레버를 누르고 드럼 유니트에서 토너 카트리지를 꺼냅니다.

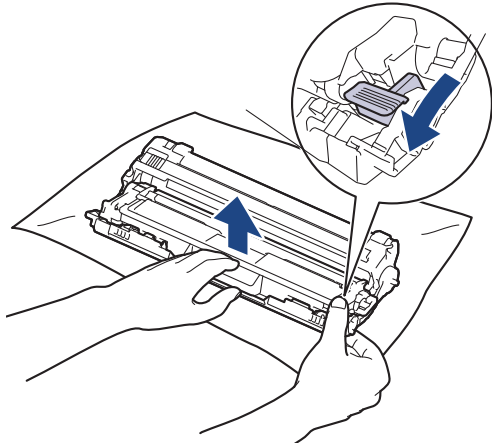

5. 새 드럼 유니트의 포장을 풉니다.
6. 보호 커버를 제거합니다.

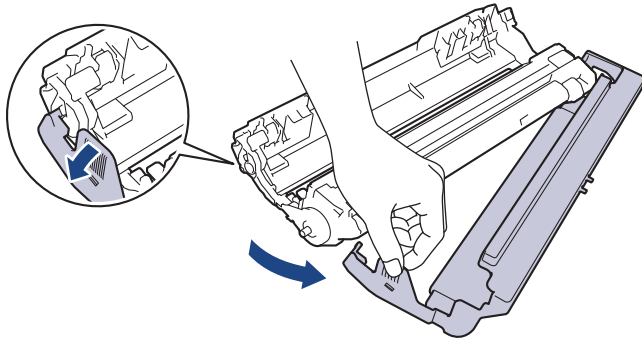

7. 딸깍 소리가 나면서 제자리에 고정될 때까지 토너 카트리지를 새 드럼 유니트에 단단히 다시 삽입합니다.

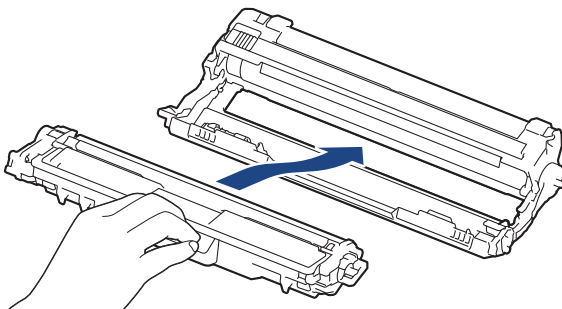

토너 카트리지가 장착되었는지 확인하십시오. 그렇지 않으면 드럼 유니트에서 분리될 수 있습니다.

8. 녹색 탭을 왼쪽에서 오른쪽으로, 오른쪽에서 왼쪽으로 부드럽게 몇 번 밀어서 드럼 유니트 내부의 코로나 와이어를 청소하십시오. 모든 코로나 와이어에 대해 이를 반복합니다.

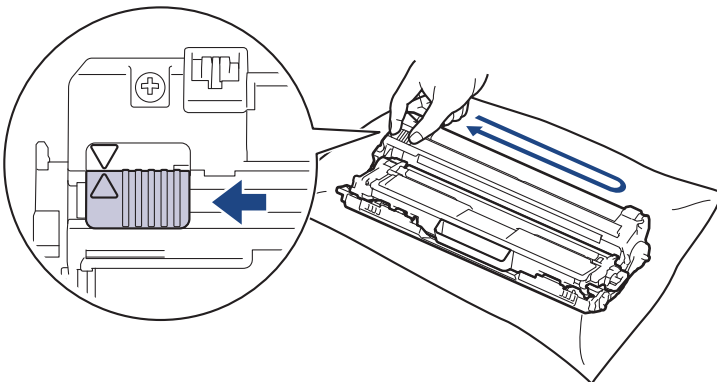

녹색 탭이 홈 위치(▲)로 돌아갔는지 확인하십시오. 탭의 화살표가 드럼 유니트의 화살표와 정렬되어야 합니다. 그렇지 않은 경우 인쇄된 페이지에 세로 줄무늬가 있을 수 있습니다.

9. 토너 카트리지 및 드럼 유니트 어셈블리를 제품에 밀어 넣습니다. 토너 카트리지 색상이 제품의 색상 라벨과 동일한지 확인하십시오.

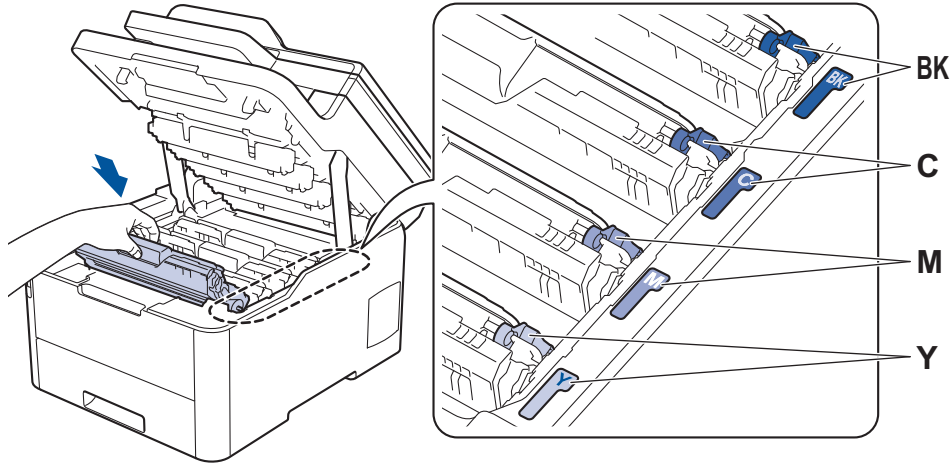

10. 제품의 상단 커버를 닫습니다.
11. 다음 섹션에 따라 드럼 카운터를 재설정합니다.

참고

- 드럼의 사용 및 회전, 용지와와의 마찰, 용지 경로에 묻은 토너 및 기타 물질로 인해 드럼이 마모되거나 균열이 발생합니다. 드럼이 정격 페이지 배출량에 해당하는 출고 시 설정된 회전 제한에 도달하면 제품의 LCD에 드럼을 교체하라는 메시지가 나타납니다. 제품이 계속 작동하더라도 최적의 인쇄 품질을 제공하지 않을 수 있습니다.
- 포장을 뜯은 드럼 유니트가 직사광선 또는 장기간 인공 조명에 노출될 경우 유니트가 손상될 수 있습니다.
- 실제 드럼 수명을 결정하는 데에는 온도, 습도, 용지 종류, 사용된 토너 종류 등 다양한 요소가 있습니다. 이상적인 조건 하에서 평균 드럼 수명은 작업당 1페이지를 기준으로 약 18,000페이지로 예상됩니다[A4/letter 단면 페이지]. 페이지 수는 용지 유형 및 용지 크기를 비롯한(이것으로 제한되지는 않음) 여러 가지 요인에 의한 영향을 받을 수 있습니다.
실제 드럼 수명을 결정짓는 여러 가지 요소들을 모두 제어할 수는 없으므로 드럼으로 인쇄할 수 있는 최소 페이지 수를 보장할 수는 없습니다.
- 최상의 성능을 유지하려면 Brother 정품 토너만 사용하십시오.
- 본 제품은 환기가 잘 되는 깨끗하고 먼지가 없는 환경에서만 사용해야 합니다.
Brother 제품이 아닌 드럼 유니트를 사용하여 인쇄하면 인쇄 품질이 저하될 수 있을 뿐만 아니라 제품 자체의 품질 및 수명도 저하될 수 있습니다. Brother 제품이 아닌 드럼 유니트를 사용하여 발생한 문제는 보증 범위에 포함되지 않습니다.

중요

- 인쇄 품질 문제 또는 제품 손상을 방지하기 위해 드럼 유니트를 교체하지 않는 한 드럼 카운터를 재설정하지 마십시오.
- 드럼 유니트를 교체하지 않고 드럼 카운터를 재설정하는 경우 제품이 남은 드럼 수명을 제대로 계산할 수 없습니다.
- Brother 제품이 아닌 소모품을 사용하면 인쇄 품질, 하드웨어 성능 및 제품 안정성에 영향을 줄 수 있습니다.

드럼 카운터 재설정 (DCP-L3510CDW/DCP-L3551CDW)

1. 제품이 켜져 있는지 확인하십시오.
2. 제품의 커버가 닫혔는지 확인합니다.
3. ▲를 누른 상태로 OK를 길게 누릅니다.
4. OK를 눌러 [드럼]를 선택합니다.

- ▲ 또는 ▼를 눌러 방금 교체한 드럼 유니트의 토너 색상을 표시한 다음 OK를 누릅니다.
- ▲를 눌러 드럼 카운터를 재설정합니다.

드럼 카운터 재설정 (MFC-L3710CW/MFC-L3735CDN/MFC-L3745CDW/ MFC-L3750CDW/MFC-L3770CDW)

- 제품이 켜져 있는지 확인하십시오.
- 를 5초 정도 누르십시오.
- [드럼]을 누릅니다.
- 방금 교체한 드럼 유니트의 토너 색상을 선택합니다.
- [예]를 누릅니다.

관련 정보

- 소모품 교체

관련 내용:

- 오류 및 유지보수 메시지
- 인쇄 품질 개선

벨트 유니트 교체

교체 절차를 시작하기 전에 >> [관련 정보: 소모품 교체](#)

>> 벨트 유니트 교체

>> 벨트 유니트 카운터 재설정 (DCP-L3510CDW/DCP-L3551CDW)

>> 벨트 유니트 카운터 재설정 (MFC-L3710CW/MFC-L3735CDN/MFC-L3745CDW/MFC-L3750CDW/MFC-L3770CDW)

벨트 유니트 교체

1. 제품이 켜져 있는지 확인하십시오.
2. 상단 커버를 열린 위치에서 고정될 때까지 엽니다.

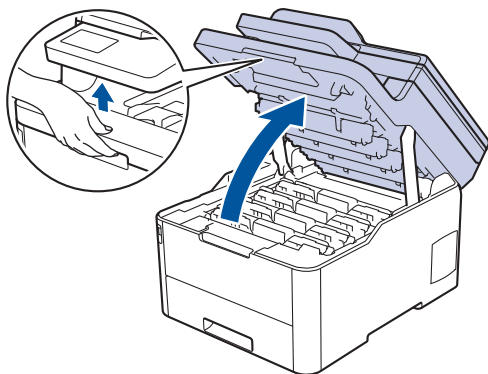

⚠ 경고

HOT SURFACE

제품의 내부 부품은 매우 뜨겁습니다. 부품을 만지기 전에 식을 때까지 기다리십시오.

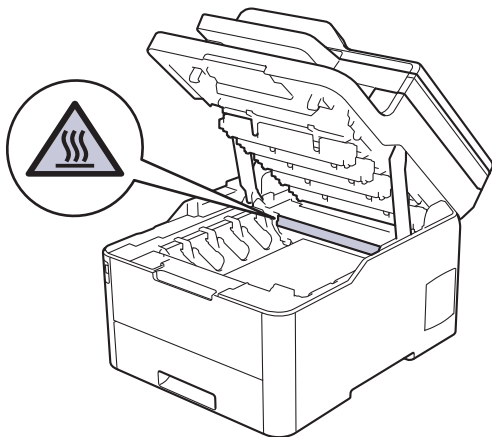

3. 토너 카트리지 및 드럼 유니트 어셈블리를 모두 빼냅니다.

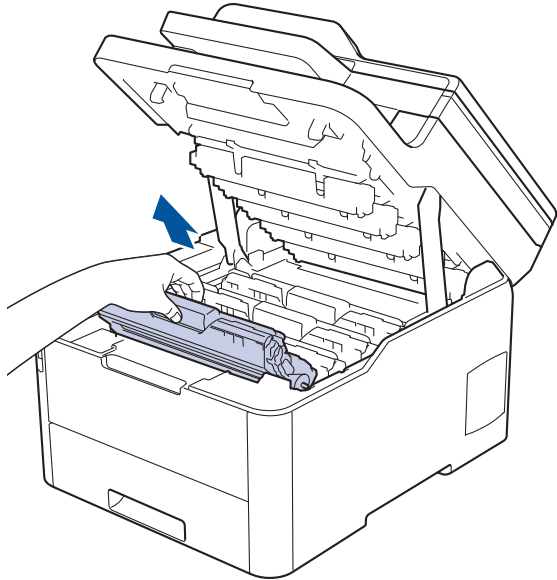

⚠ 주의

실수로 토너를 흘리거나 흩어지게 한 경우 토너 카트리지와 드럼 유니트 어셈블리 밑에 1회용 종이를 깔고 깨끗하고 편평한 표면에 놓는 것이 좋습니다.

중요

정전기에 의한 제품 손상을 방지하기 위해 그림에 표시된 전극봉을 만지지 마십시오.

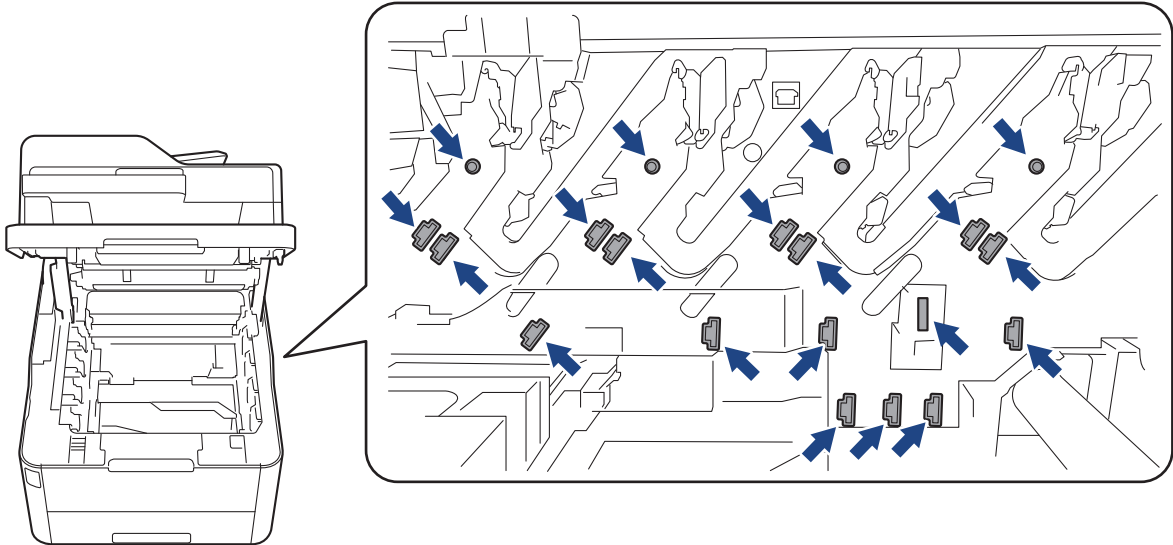

4. 벨트 유니트의 녹색 손잡이를 잡고 벨트 유니트를 들어 올린 다음 제품을 만지지 않은 상태로 잡아 당깁니다.

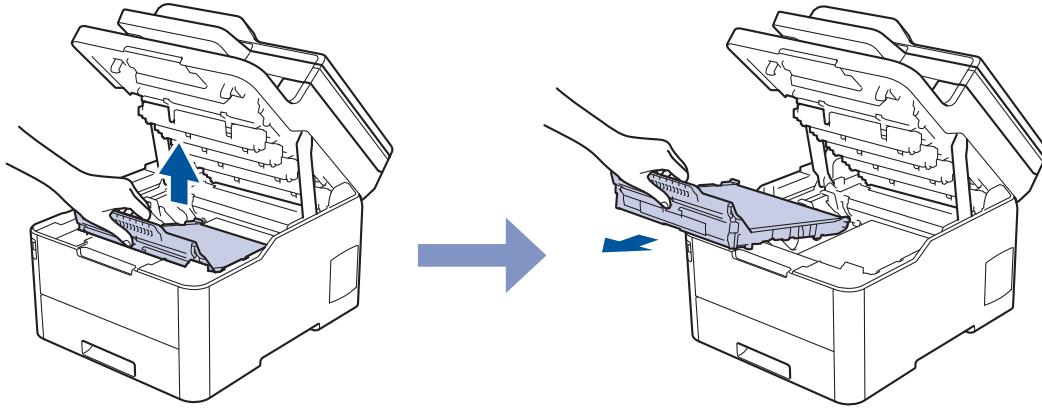

5. 새 벨트 유닛 포장을 제거하고 제품에 삽입합니다.

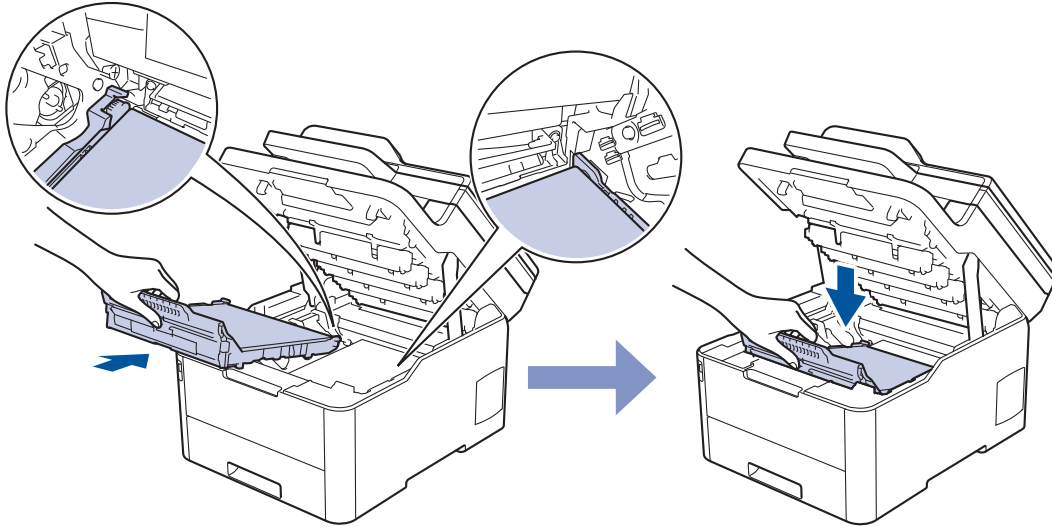

참고

인쇄 품질에 문제가 없게 하려면 그림에 회색으로 표시된 부분은 만지지 마십시오.

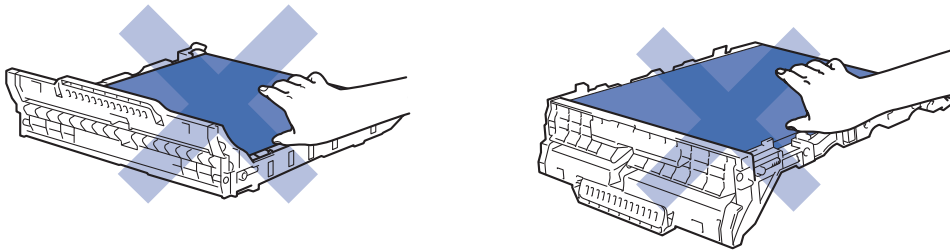

6. 각각의 토너 카트리지 및 드럼 유닛 어셈블리를 제품에 다시 삽입하십시오. 4개의 모든 토너 카트리지 및 드럼 유닛 어셈블리에 대해 토너 카트리지 색상이 제품의 색상 라벨과 동일한지 확인하십시오.

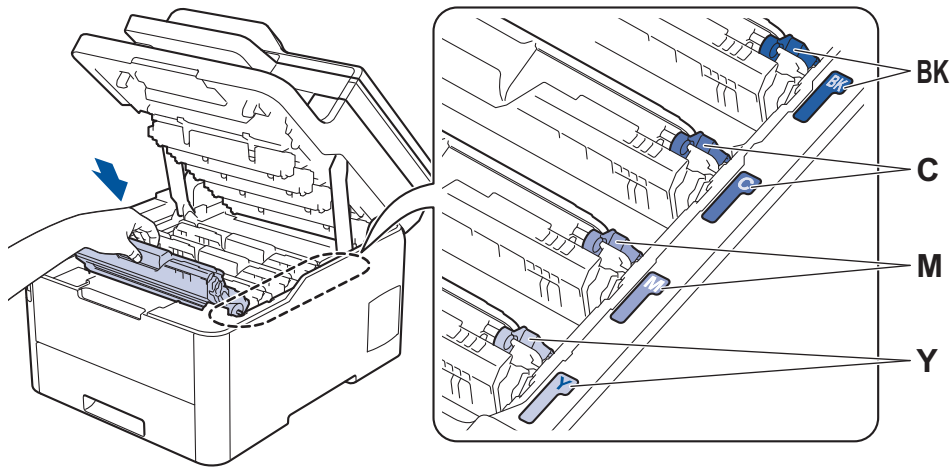

7. 제품의 상단 커버를 닫습니다.
8. 다음 섹션에 따라 벨트 유니트 카운터를 재설정합니다.

중요

- 인쇄 품질 문제 또는 제품 손상을 방지하기 위해 벨트 유니트를 교체하지 않는 한 벨트 유니트 카운터를 재설정하지 마십시오.
- Brother 제품이 아닌 소모품을 사용하면 인쇄 품질, 하드웨어 성능 및 제품 안정성에 영향을 줄 수 있습니다.

벨트 유니트 카운터 재설정 (DCP-L3510CDW/DCP-L3551CDW)

1. 제품이 켜져 있는지 확인하십시오.
2. 제품의 커버가 닫혔는지 확인합니다.
3. ▲를 누른 상태로 OK를 길게 누릅니다.
4. ▲ 또는 ▼를 눌러 [벨트] 옵션을 표시한 다음 OK를 누릅니다.
5. ▲를 눌러 벨트 카운터를 재설정합니다.

벨트 유니트 카운터 재설정 (MFC-L3710CW/MFC-L3735CDN/MFC-L3745CDW/MFC-L3750CDW/MFC-L3770CDW)

1. 제품이 켜져 있는지 확인하십시오.
2. [■][■][■][■]를 5초 정도 누르십시오.
3. [벨트 장치]을 누릅니다.
4. [예]을 누릅니다.

✓ 관련 정보

- 소모품 교체

관련 내용:

- 오류 및 유지보수 메시지
- 인쇄 품질 개선

페토너 통 교체

교체 절차를 시작하기 전에 >> [관련 정보: 소모품 교체](#)

1. 제품이 켜져 있는지 확인하십시오.
2. 상단 커버를 열린 위치에서 고정될 때까지 엽니다.

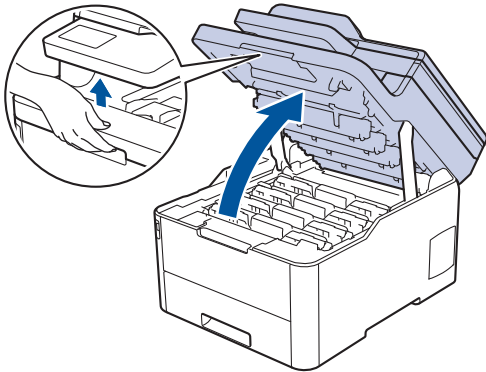

⚠ 경고

HOT SURFACE

제품의 내부 부품은 매우 뜨겁습니다. 부품을 만지기 전에 식을 때까지 기다리십시오.

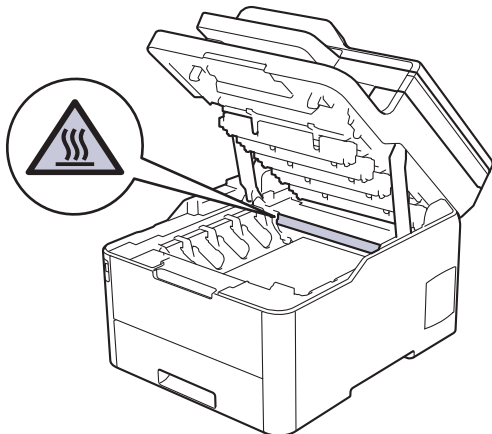

3. 토너 카트리지 및 드럼 유니트 어셈블리를 모두 빼냅니다.

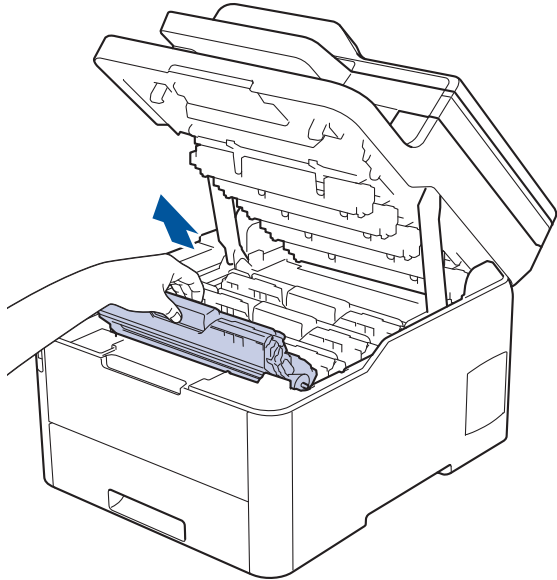

⚠ 주의

실수로 토너를 흘리거나 흩어지게 한 경우 토너 카트리지와 드럼 유니트 어셈블리 밑에 1회용 종이를 깔고 깨끗하고 편평한 표면에 놓는 것이 좋습니다.

중요

정전기에 의한 제품 손상을 방지하기 위해 그림에 표시된 전극봉을 만지지 마십시오.

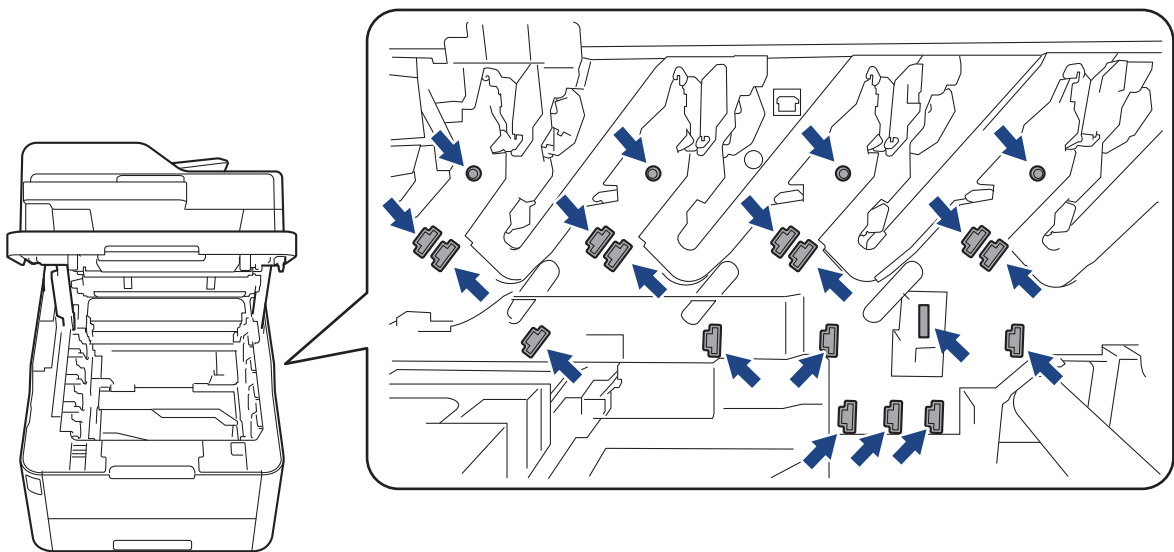

4. 벨트 유니트의 녹색 손잡이를 잡고 벨트 유니트를 들어 올린 다음 제품을 만지지 않은 상태로 잡아 당깁니다.

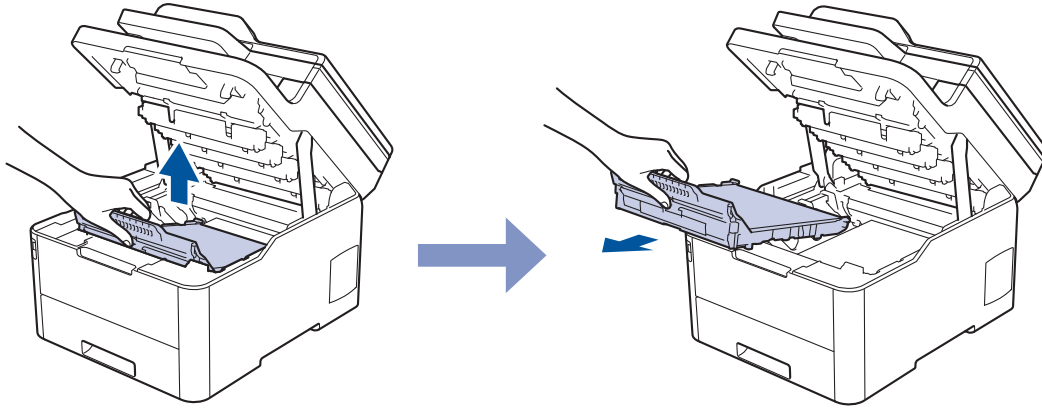

참고

인쇄 품질에 문제가 없게 하려면 그림에 회색으로 표시된 부분은 만지지 마십시오.

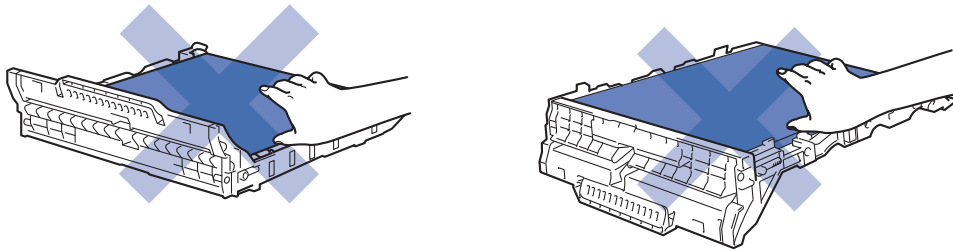

5. 주황색 포장재를 제거하여 폐기합니다.

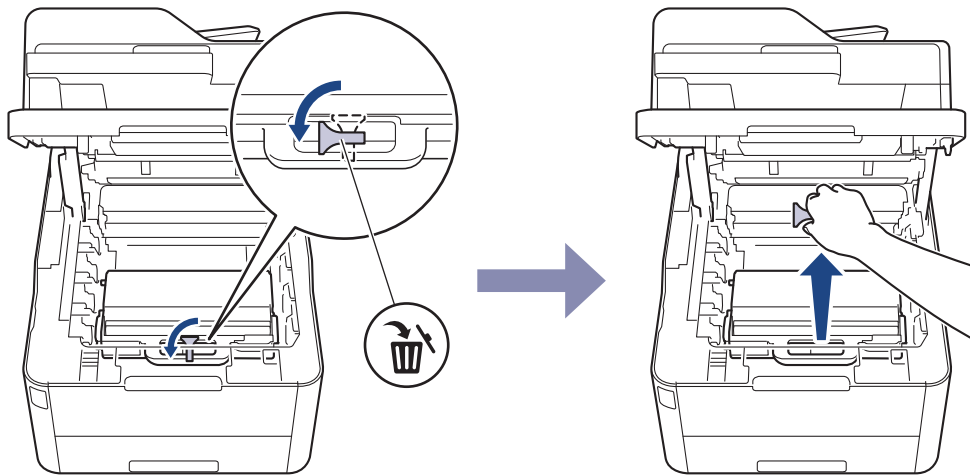

이 단계는 페토너 통을 처음 교체할 때만 필요하며 페토너 통 교체시 필요하지 않습니다. 주황색 포장 조각은 공장 출하시 제품을 보호하기 위해 설치됩니다.

6. 페토너 통의 녹색 손잡이를 잡고 페토너 통을 제품에서 꺼내십시오.

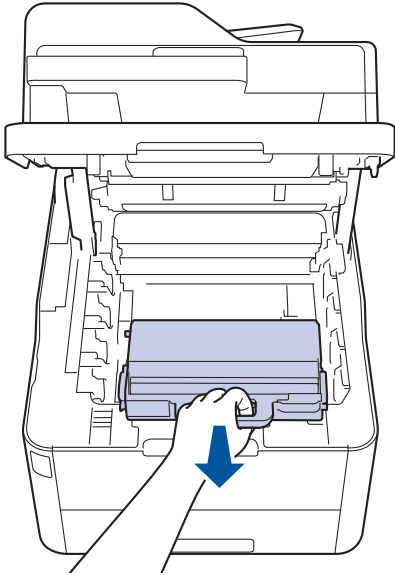

폐토너 통을 재사용하지 마십시오.

7. 새 폐토너 통의 포장을 풀고 새 폐토너 통을 제품에 설치하십시오. 폐토너 통이 평평하고 단단히 고정되었는지 확인하십시오.

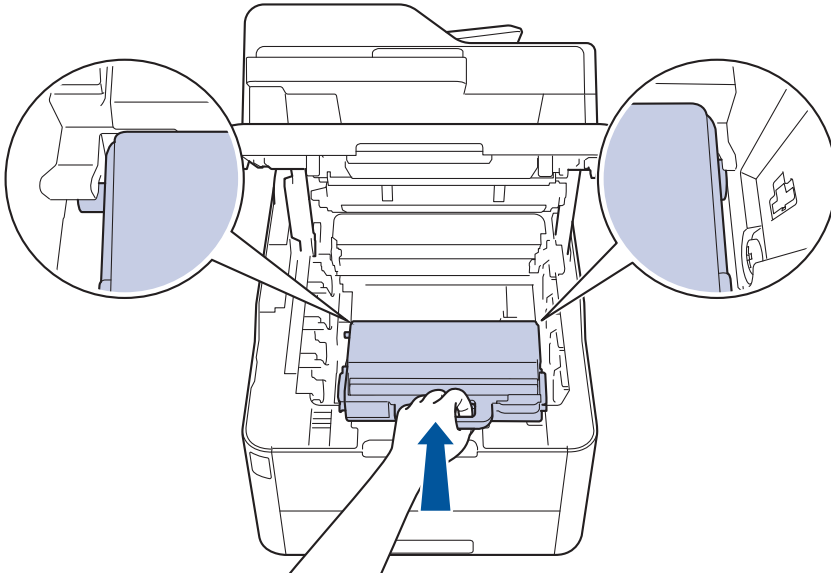

참고

인쇄 품질에 문제가 없게 하려면 그림에 회색으로 표시된 부분은 만지지 마십시오.

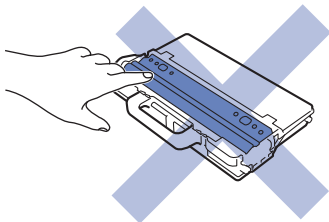

8. 벨트 유니트를 제품 안으로 끼워 넣으십시오.

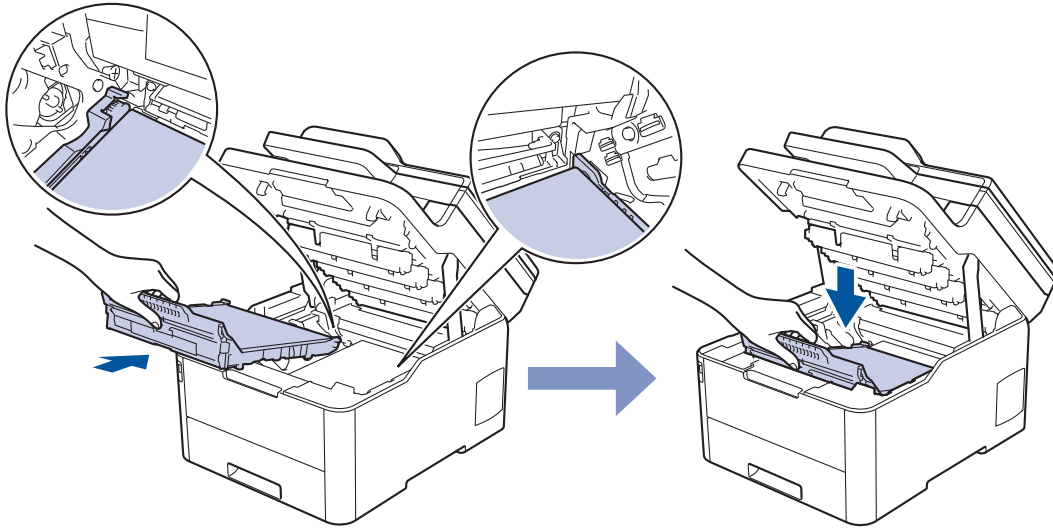

9. 각각의 토너 카트리지와 드럼 유니트 어셈블리를 제품에 다시 삽입하십시오. 4개의 모든 토너 카트리지와 드럼 유니트 어셈블리에 대해 토너 카트리지는 색상이 제품의 색상 라벨과 동일한지 확인하십시오.

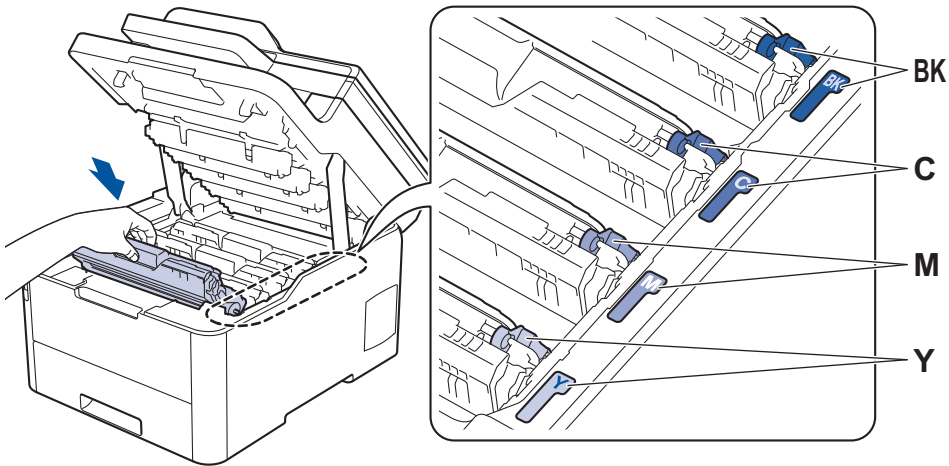

10. 제품의 상단 커버를 닫습니다.

✓ **관련 정보**

- [소모품 교체](#)

관련 내용:

- [오류 및 유지보수 메시지](#)

제품 청소

제품 외부 및 내부를 보풀이 없는 마른 천으로 정기적으로 청소하십시오.

토너 카트리지 또는 드럼 유닛을 교체할 경우 제품 내부를 청소하십시오. 인쇄된 페이지에 토너 얼룩이 있는 경우 보풀이 없는 마른 천으로 제품 내부를 청소하십시오.

⚠ 경고

- 제품 내부 및 외부를 청소할 때 가연성 물질, 스프레이 또는 알코올이나 암모니아가 함유된 유기 용제/액체를 사용하지 마십시오. 화재가 발생할 수 있습니다. 그 대신 보풀이 없는 마른 헝겂만 사용하십시오.



중요

- 이소프로필 알코올을 사용하여 제어판의 먼지를 제거하지 마십시오. 제어판에 금이 갈 수 있습니다.
- 인쇄 품질에 문제가 없게 하려면 그림에 회색으로 표시된 부분은 만지지 마십시오.

토너 카트리지

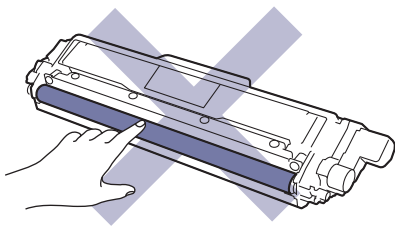

드럼 유닛

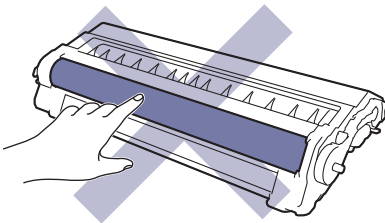
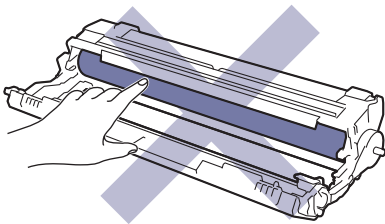

벨트 유니트

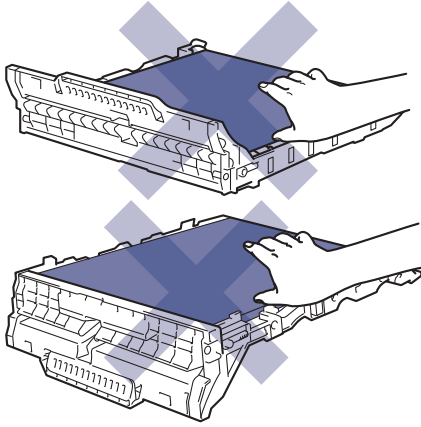

페토너 통

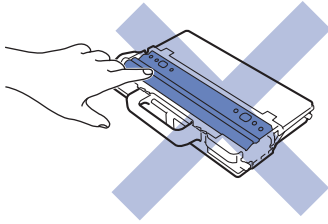

✓ 관련 정보

- 일반 유지보수
 - 스캐너 청소
 - LED 헤드 청소
 - 터치스크린 LCD 청소
 - 코로나 와이어 청소
 - 드럼 유니트 청소
 - 용지 픽업 롤러 청소

스캐너 청소

1.  을 길게 눌러 제품을 끕니다.
2. 문서 커버를 들어 올립니다(1). 흰색 플라스틱 표면(2)과 아래에 있는 스캐너 유리(3)를 보풀이 없는 부드러운 천에 물을 적셔서 닦습니다.

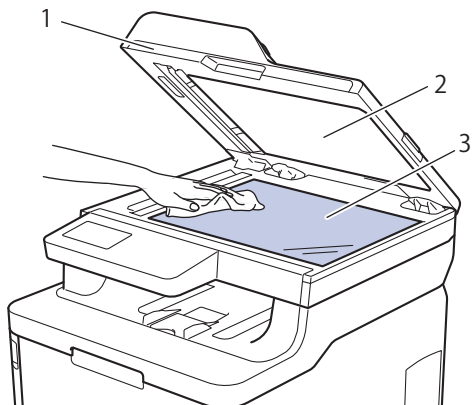

3. ADF 유니트에서 흰색 막대(1)와 아래에 있는 스캐너 유리 끈(2)을 보풀이 없는 부드러운 천에 물을 적셔서 닦습니다.

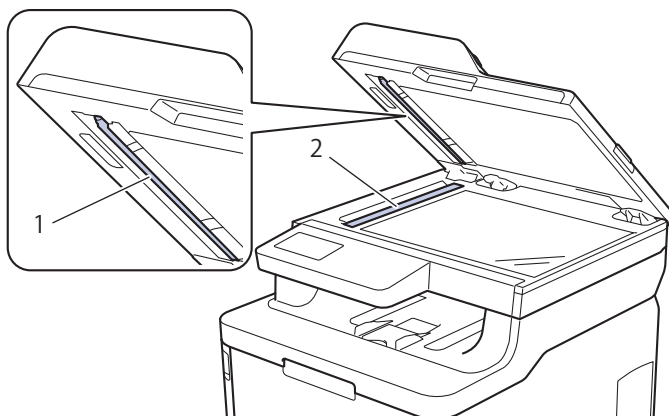

4. 스캐너 유리 커버(1)를 열고, 다른 흰색 바(2) 및 스캐너 유리 스트립(3)(지원되는 모델만 해당)을 청소합니다.

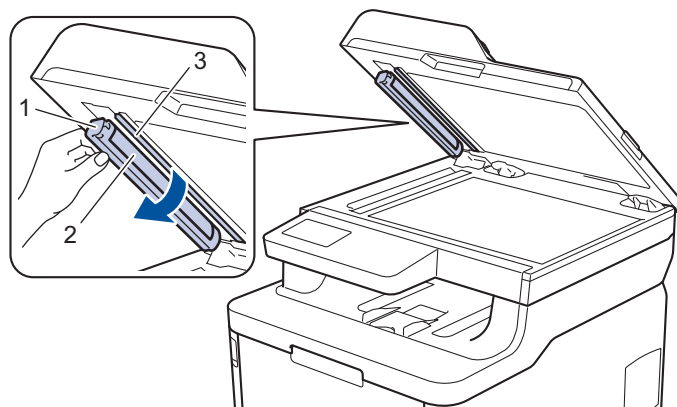

5. 문서 커버를 닫으십시오.
6.  을 눌러 제품을 켵니다.

관련 정보

- 제품 청소

LED 헤드 청소

밝은 또는 흐린 색상, 페이지에 세로로 표시되는 희색 줄무늬 또는 띠와 같은 인쇄 품질에 문제가 있는 경우 다음과 같이 LED 헤드를 청소합니다.

1.  을 길게 눌러 제품을 끕니다.
2. 상단 커버를 열린 위치에서 고정될 때까지 엽니다.

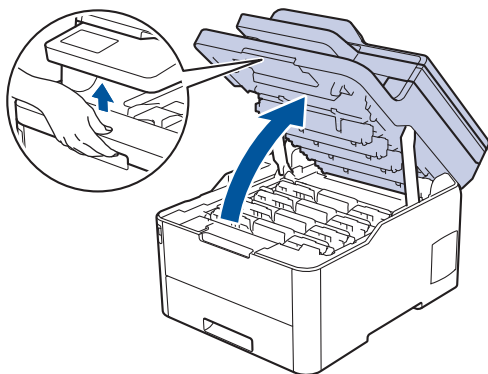

3. 부드럽고 마른 보풀이 없는 천으로 각각의 LED 헤드 창(1)을 닦으십시오. 손가락으로 창을 만지지 마십시오.

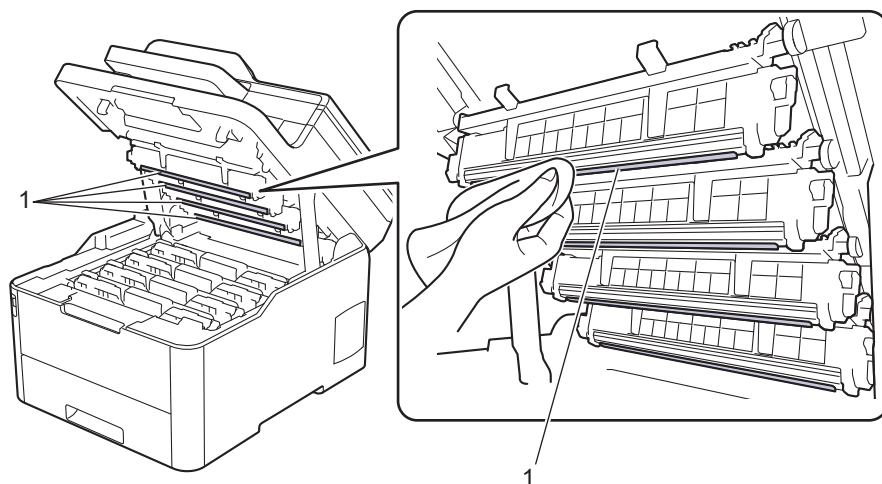

4. 제품의 상단 커버를 닫습니다.
5.  을 눌러 제품을 켵니다.

관련 정보

- [제품 청소](#)

관련 내용:

- [인쇄 품질 개선](#)

터치스크린 LCD 청소

관련 모델: MFC-L3710CW/MFC-L3735CDN/MFC-L3745CDW/MFC-L3750CDW/MFC-L3770CDW

중요

액체 유형의 세제(에탄올 포함)를 사용하지 마십시오.

1.  을 길게 눌러 제품을 끕니다.
2. 보풀이 없는 부드러운 마른 헝겊으로 터치스크린을 닦으십시오.

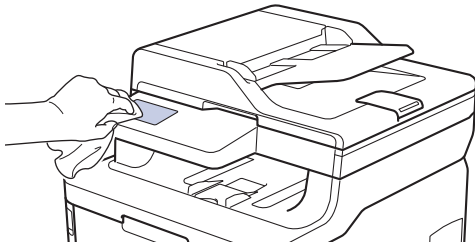

3.  을 눌러 제품을 켵니다.

✓ 관련 정보

- [제품 청소](#)

코로나 와이어 청소

1. 상단 커버를 열린 위치에서 고정될 때까지 엽니다.

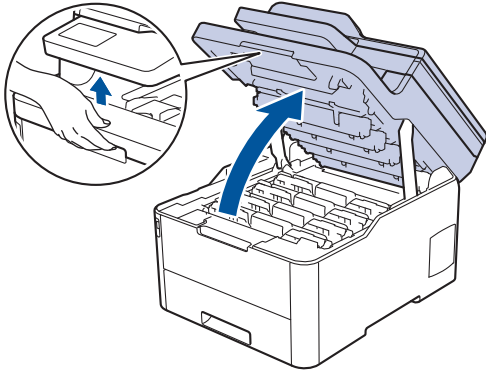

⚠ 경고

HOT SURFACE

제품의 내부 부품은 매우 뜨겁습니다. 부품을 만지기 전에 식을 때까지 기다리십시오.

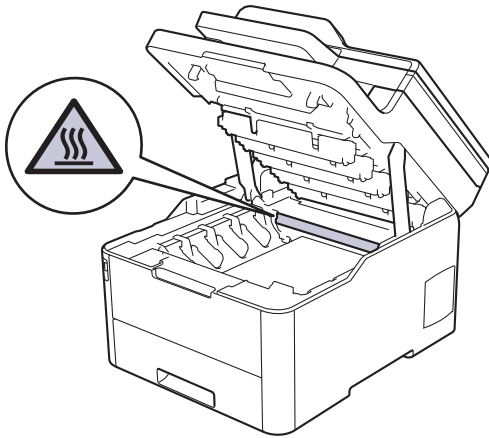

2. 토너 카트리지 및 드럼 유니트 어셈블리를 분리하십시오.

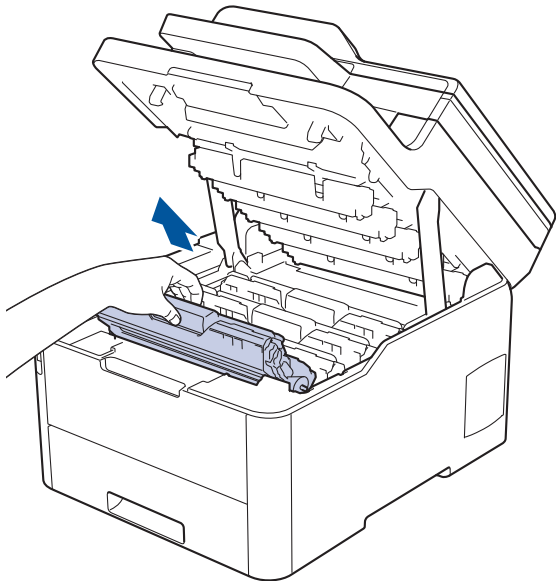

⚠ 주의

실수로 토너를 흘리거나 흩어지게 한 경우 토너 카트리지 및 드럼 유니트 어셈블리 밑에 1회용 종이를 깔고 깨끗하고 평평한 표면에 놓는 것이 좋습니다.

중요

정전기에 의한 제품 손상을 방지하기 위해 그림에 표시된 전극봉을 만지지 마십시오.

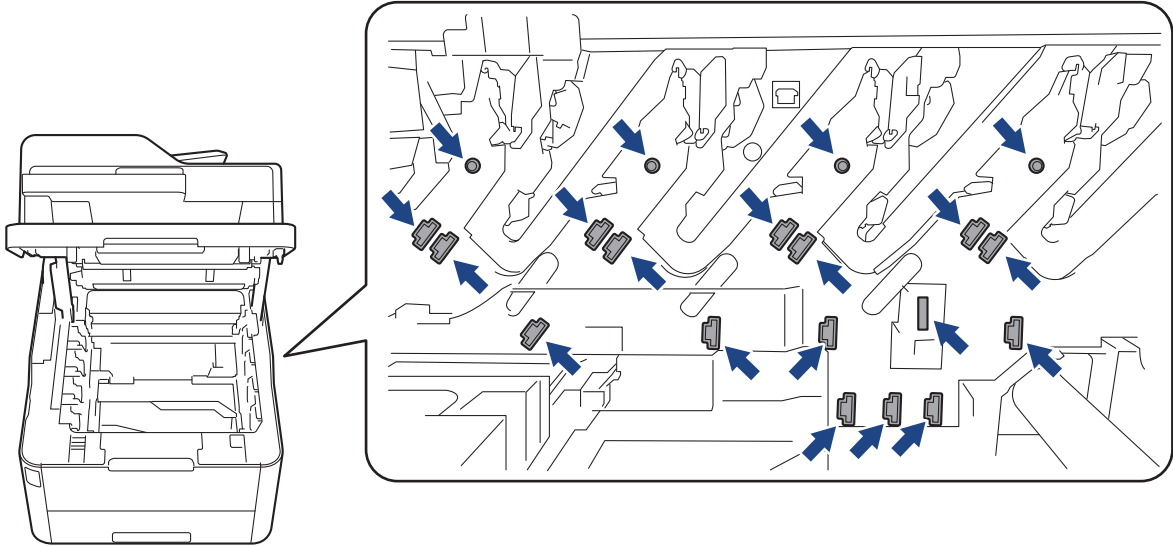

3. 녹색 탭을 왼쪽에서 오른쪽으로, 오른쪽에서 왼쪽으로 부드럽게 몇 번 밀어서 드럼 유니트 내부의 코로나 와이어를 청소하십시오. 모든 코로나 와이어에 대해 이를 반복합니다.

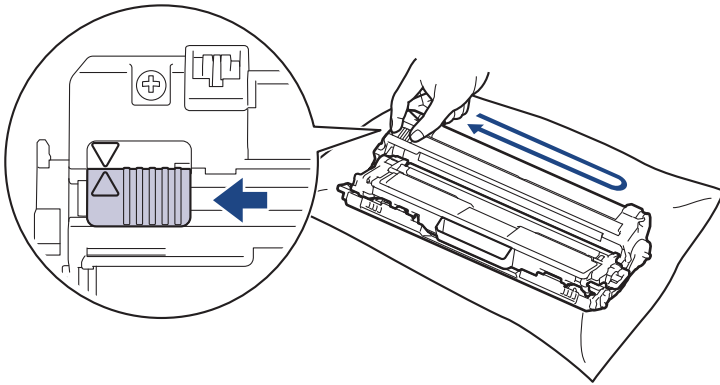

 녹색 탭이 홈 위치(▲)로 돌아갔는지 확인하십시오. 탭의 화살표가 드럼 유니트의 화살표와 정렬되어야 합니다. 그렇지 않은 경우 인쇄된 페이지에 세로 줄무늬가 있을 수 있습니다.

4. 토너 카트리지 및 드럼 유니트 어셈블리를 제품에 밀어 넣습니다. 토너 카트리지 색상이 제품의 색상 라벨과 동일한지 확인하십시오.

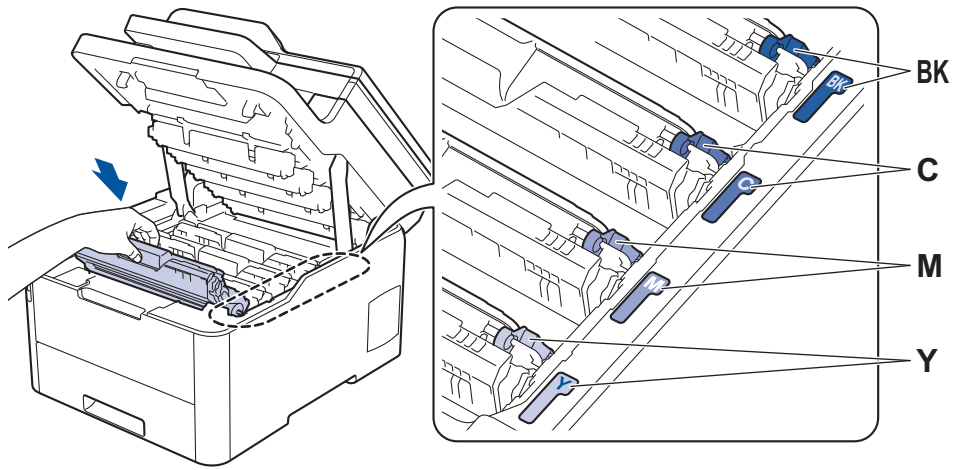

5. 제품의 상단 커버를 닫습니다.

✓ 관련 정보

- 제품 청소

관련 내용:

- 오류 및 유지보수 메시지

드럼 유니트 청소

출력물에 검은색 또는 흰색 점이나 기타 반복적인 표식이 94 mm 간격으로 찍혀 있으면 라벨 용지의 접착제와 같은 이물질이 드럼 표면에 묻어 있는 것일 수 있습니다.

>> DCP-L3510CDW/DCP-L3551CDW

>> MFC-L3710CW/MFC-L3735CDN/MFC-L3745CDW/MFC-L3750CDW/MFC-L3770CDW

DCP-L3510CDW/DCP-L3551CDW

1. 제품이 대기 모드인지 확인하십시오.
2. **Menu (메뉴)**을 누릅니다.
3. ▲ 또는 ▼을 눌러 다음을 선택합니다.
 - a. [보고서 인쇄]을 선택합니다. **OK**를 누릅니다.
 - b. [드럼 도트 인쇄]을 선택합니다. **OK**를 누릅니다.제품에서 드럼 도트 확인 용지가 인쇄됩니다.
4. 을 길게 눌러 제품을 끕니다.
5. 상단 커버를 열린 위치에서 고정될 때까지 엽니다.

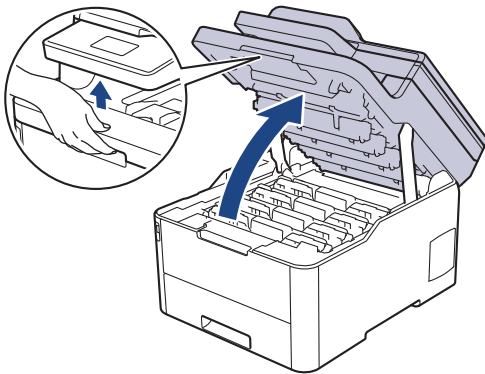

경고

HOT SURFACE

제품의 내부 부품은 매우 뜨겁습니다. 부품을 만지기 전에 식을 때까지 기다리십시오.

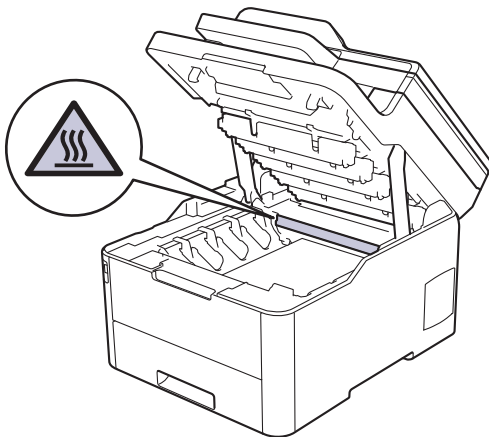

6. 드럼 도트 체크 시트에 인쇄된 도트 컬러는 청소해야 하는 드럼의 컬러입니다. 문제가 되는 컬러와 일치하는 토너 카트리지 및 드럼 유니트 어셈블리를 제거하십시오.

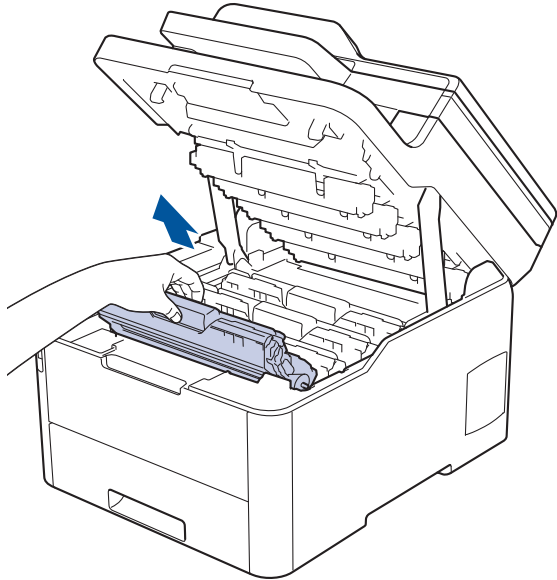

⚠ 주의

실수로 토너를 흘리거나 흩어지게 한 경우 토너 카트리지와 드럼 유니트 어셈블리 밑에 1회용 종이를 깔고 깨끗하고 편평한 표면에 놓는 것이 좋습니다.

중요

정전기에 의한 제품 손상을 방지하기 위해 그림에 표시된 전극봉을 만지지 마십시오.

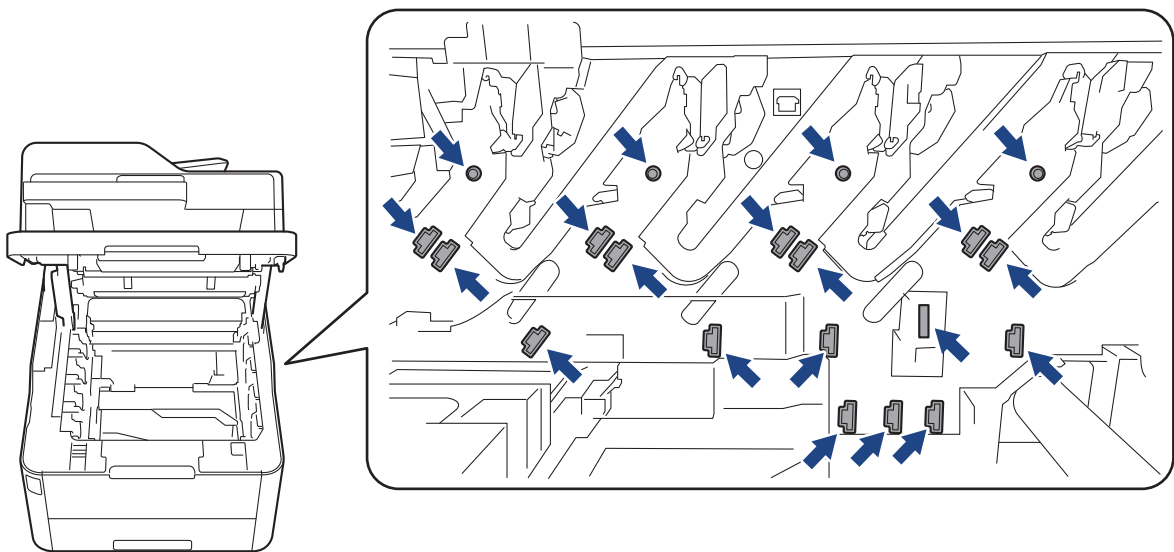

7. 녹색 잠금 레버를 누르고 드럼 유니트에서 토너 카트리지를 꺼냅니다.

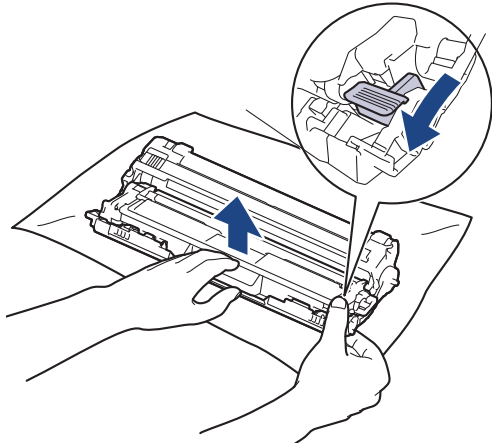

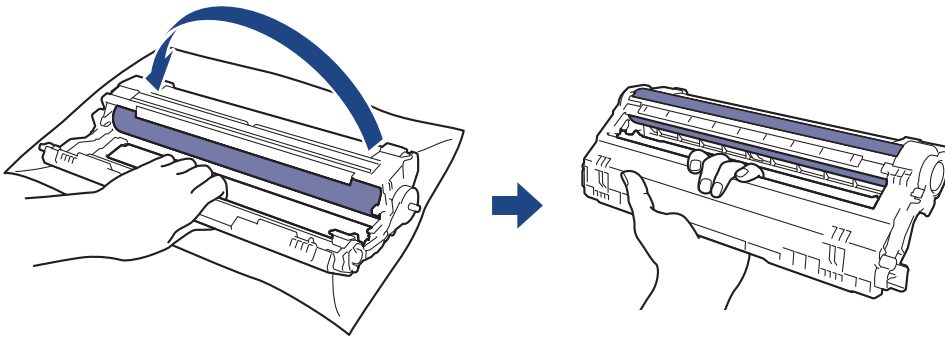

 인쇄 품질 문제를 피하려면 드럼 유니트 기어를 제외한 드럼 유니트 표면을 만지지 마십시오.

8. 그림에 표시된 것처럼 드럼 유니트 프레임 손잡이를 들어 올리고 시계 반대 방향으로 돌립니다.



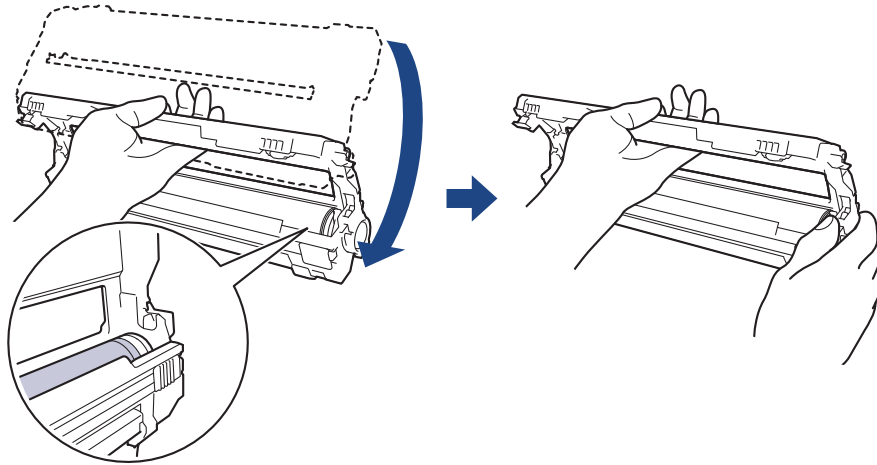

9. 프레임이 앞으로 내려오도록 잡은 손을 놓은 다음 오른손으로 드럼 유니트 기어를 프레임 오른쪽 내부에 위치 시킵니다.

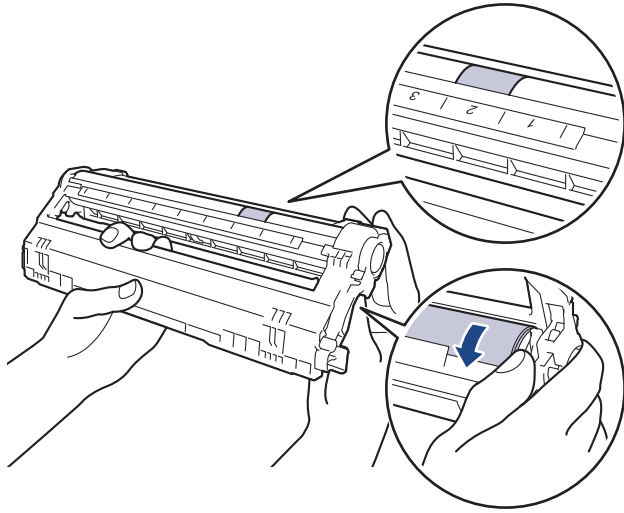

 인쇄 품질 문제를 피하려면 드럼 유니트 기어를 제외한 드럼 유니트 표면을 만지지 마십시오.

10. 그림에 표시된 것처럼 왼손을 위로 기울여 숫자가 표시된 격자가 보이도록 프레임을 들어 올립니다. 드럼 표면의 표시 또는 부스러기를 보면서 오른손으로 드럼을 돌립니다.



 드럼 롤러 옆의 컬럼 숫자를 사용하여 마크를 찾습니다. 예를 들면, 드럼 도트 체크 시트에서 컬럼 2의 도트는 드럼 부위 "2"에 마크가 있다는 의미입니다.

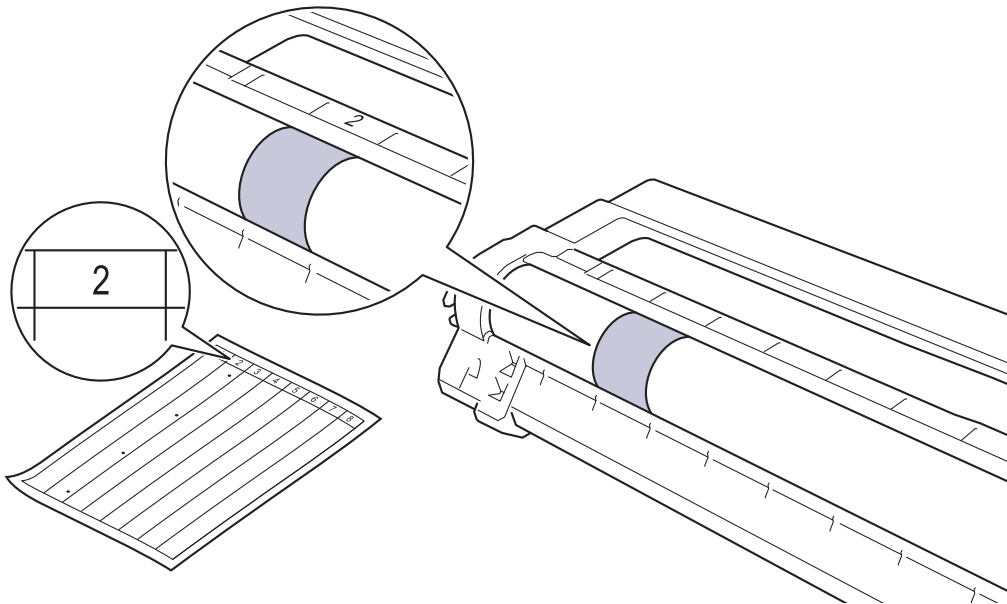

11. 표면의 표시가 없어질 때까지 마른 면봉으로 드럼 표면을 살살 닦습니다.

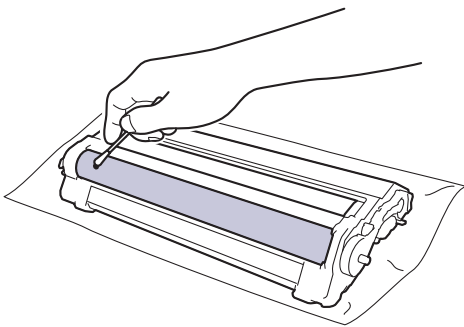

참고

뾰족한 물체 또는 액체로 감광성 드럼 표면을 닦지 마십시오.

12. 딸깍 소리가 나면서 제자리에 고정될 때까지 토너 카트리지를 드럼 유니트에 단단히 다시 끼웁니다.

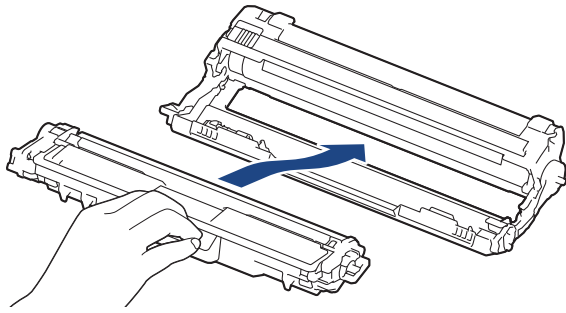

 토너 카트리지가 장착되었는지 확인하십시오. 그렇지 않으면 드럼 유니트에서 분리될 수 있습니다.

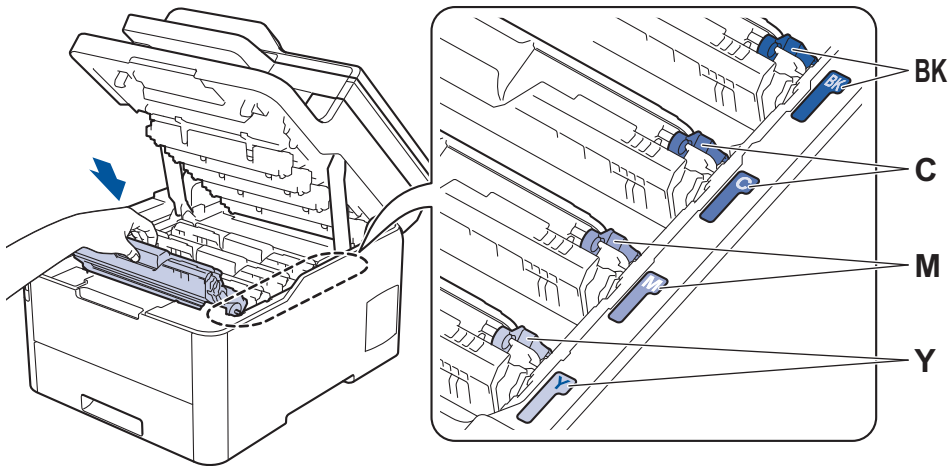

13. 토너 카트리지가 및 드럼 유니트 어셈블리를 제품에 밀어 넣습니다. 토너 카트리지가 색상이 제품의 색상 라벨과 동일한지 확인하십시오.



14. 제품의 상단 커버를 닫습니다.

15.  을 눌러 제품을 켭니다.

MFC-L3710CW/MFC-L3735CDN/MFC-L3745CDW/MFC-L3750CDW/ MFC-L3770CDW

1. 제품이 대기 모드인지 확인하십시오.
2.  [설정] > [모든 설정] > [보고서 인쇄] > [드럼 도트 인쇄]를 누릅니다.
3. [예]를 누릅니다.
제품에서 드럼 도트 확인 용지가 인쇄됩니다.
4.  을 길게 눌러 제품을 끕니다.
5. 상단 커버를 열린 위치에서 고정될 때까지 엽니다.

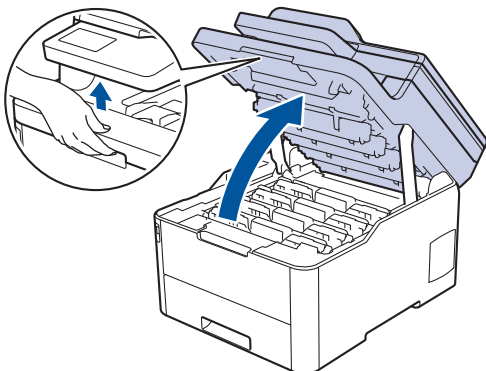

⚠ 경고

HOT SURFACE

제품의 내부 부품은 매우 뜨겁습니다. 부품을 만지기 전에 식을 때까지 기다리십시오.

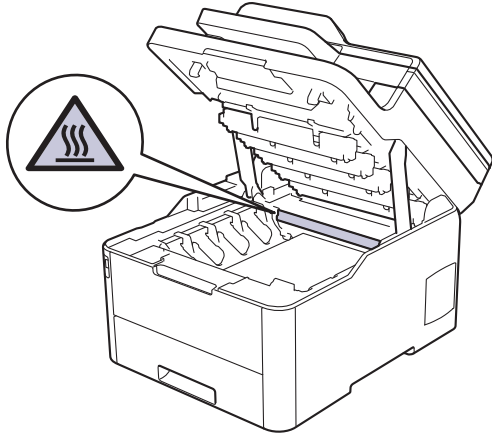

6. 드럼 도트 체크 시트에 인쇄된 도트 컬러는 청소해야 하는 드럼의 컬러입니다. 문제가 되는 컬러와 일치하는 토너 카트리지 및 드럼 유닛 어셈블리를 제거하십시오.

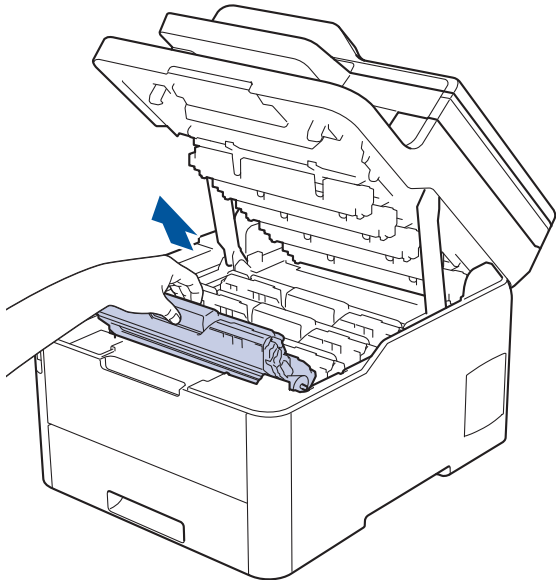

⚠ 주의

실수로 토너를 흘리거나 흩어지게 한 경우 토너 카트리지 및 드럼 유닛 어셈블리 밑에 1회용 종이를 깔고 깨끗하고 편평한 표면에 놓는 것이 좋습니다.

중요

정전기에 의한 제품 손상을 방지하기 위해 그림에 표시된 전극봉을 만지지 마십시오.

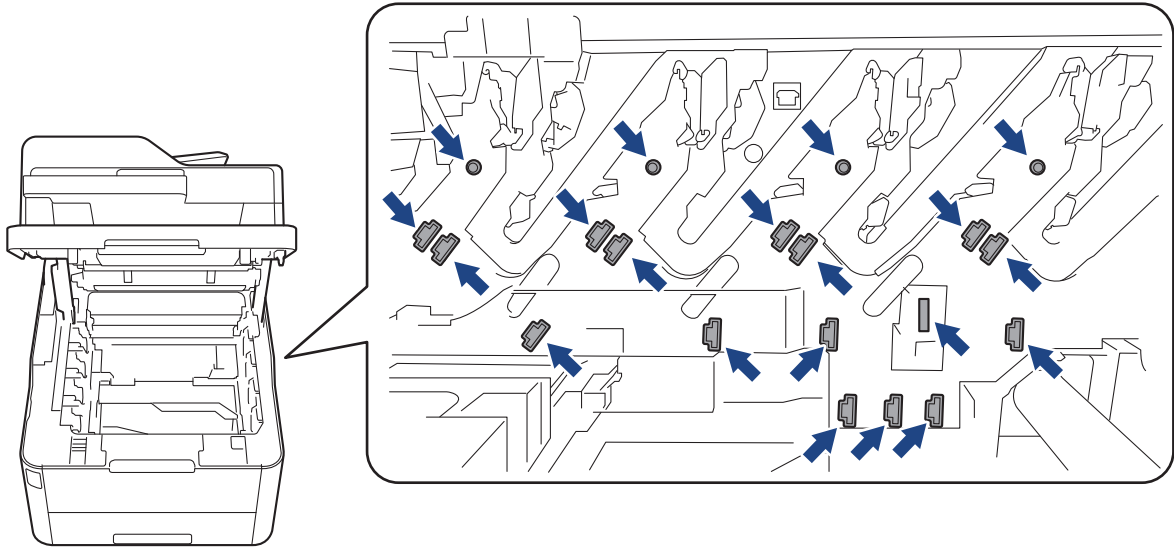

7. 녹색 잠금 레버를 누르고 드럼 유니트에서 토너 카트리지를 꺼냅니다.

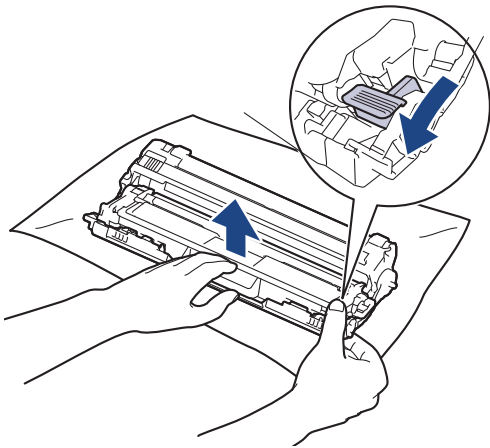

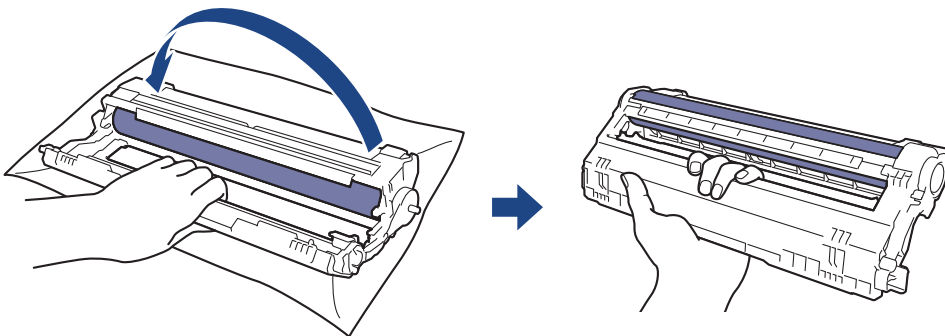

 인쇄 품질 문제를 피하려면 드럼 유니트 기어를 제외한 드럼 유니트 표면을 만지지 마십시오.

8. 그림에 표시된 것처럼 드럼 유니트 프레임을 손잡이로 들어 올리고 시계 반대 방향으로 돌립니다.



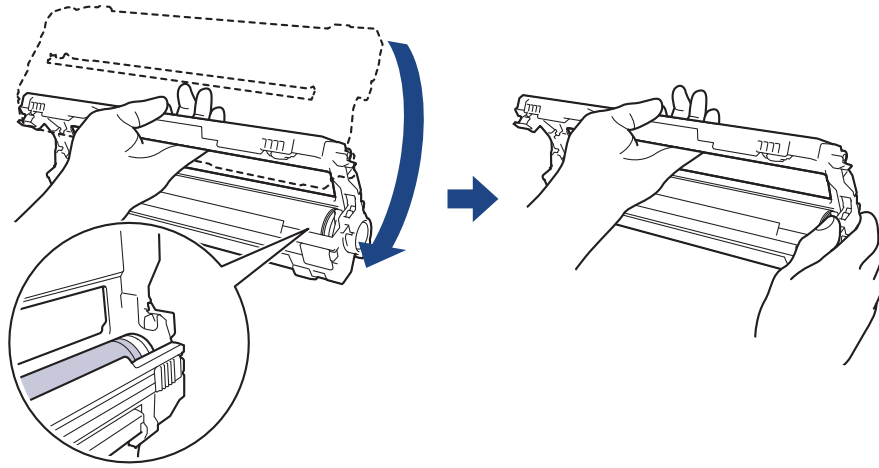

9. 프레임이 앞으로 내려오도록 잡은 손을 놓은 다음 오른손으로 드럼 유니트 기어를 프레임 오른쪽 내부에 위치 시킵니다.

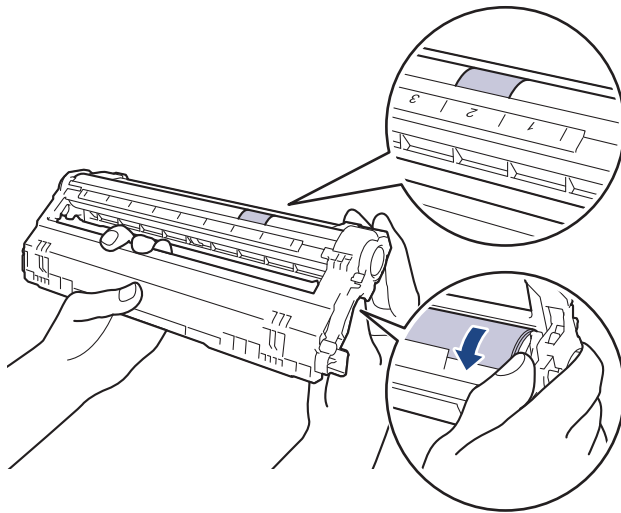

 인쇄 품질 문제를 피하려면 드럼 유니트 기어를 제외한 드럼 유니트 표면을 만지지 마십시오.

10. 그림에 표시된 것처럼 왼손을 위로 기울여 숫자가 표시된 격자가 보이도록 프레임을 들어 올립니다. 드럼 표면의 표시 또는 부스러기를 보면서 오른손으로 드럼을 돌립니다.



 드럼 롤러 옆의 컬럼 숫자를 사용하여 마크를 찾습니다. 예를 들면, 드럼 도트 체크 시트에서 컬럼 2의 도트는 드럼 부위 "2"에 마크가 있다는 의미입니다.

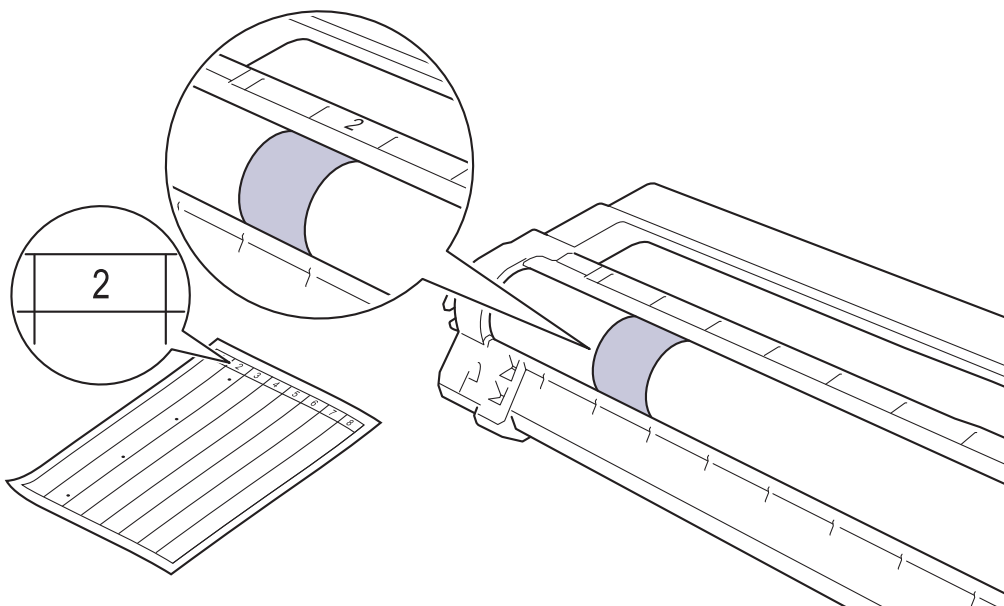

11. 표면의 표시가 없어질 때까지 마른 면봉으로 드럼 표면을 살살 닦습니다.

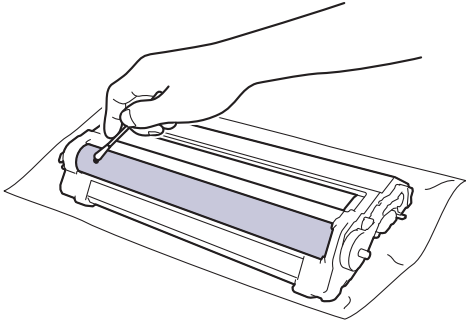

참고

뾰족한 물체 또는 액체로 감광성 드럼 표면을 닦지 마십시오.

12. 딸깍 소리가 나면서 제자리에 고정될 때까지 토너 카트리지를 드럼 유니트에 단단히 다시 끼웁니다.

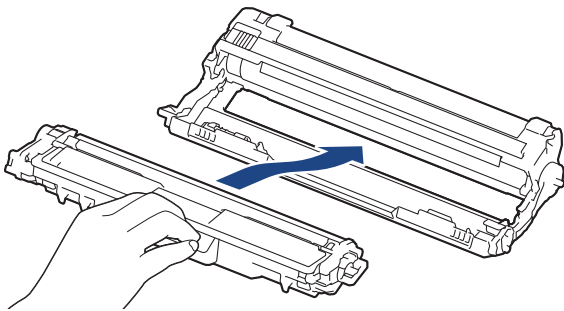

 토너 카트리지가 장착되었는지 확인하십시오. 그렇지 않으면 드럼 유니트에서 분리될 수 있습니다.

13. 토너 카트리지가 및 드럼 유니트 어셈블리를 제품에 밀어 넣습니다. 토너 카트리지가 색상이 제품의 색상 라벨과 동일한지 확인하십시오.

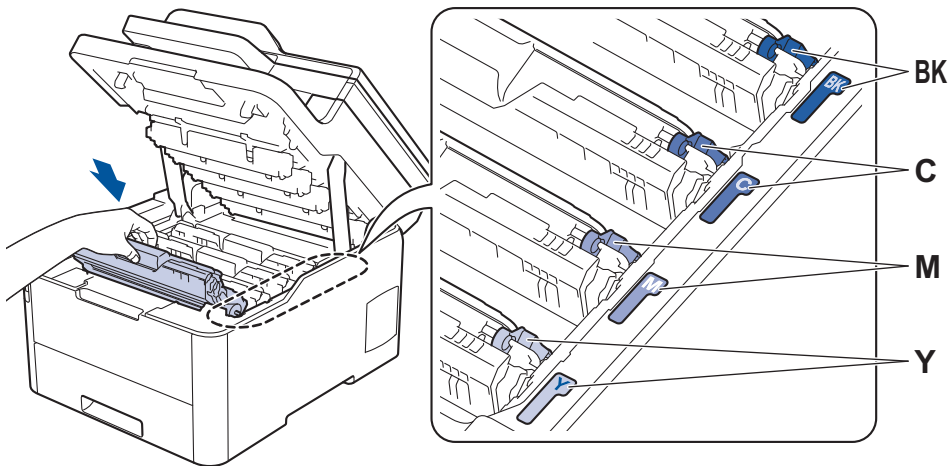

14. 제품의 상단 커버를 닫습니다.

15.  을 눌러 제품을 켭니다.

✓ 관련 정보

- 제품 청소

관련 내용:

- 인쇄 품질 개선

용지 픽업 롤러 청소

용지 픽업 롤러를 정기적으로 청소하면 급지가 올바르게 되어 용지 걸림이 예방됩니다.

용지 공급에 문제가 있을 경우 다음과 같이 픽업 롤러를 청소하십시오.

1.  을 길게 눌러 제품을 끕니다.
2. 용지함을 제품에서 완전히 빼냅니다.

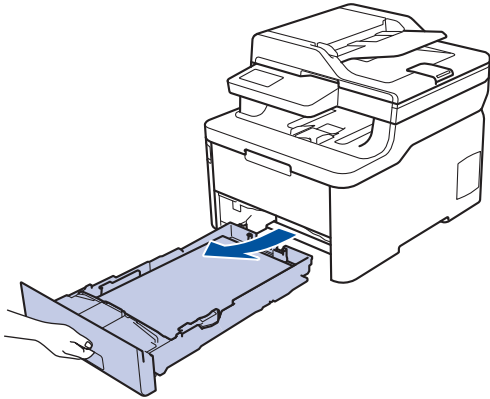

3. 용지함에 용지가 적재되거나 내부에 이물질이 달라붙어 있으면 제거하십시오.
4. 미온수에 적신 보풀이 없는 천을 꼭 짰 다음 용지함의 분리기 패드를 닦아서 먼지를 제거하십시오.

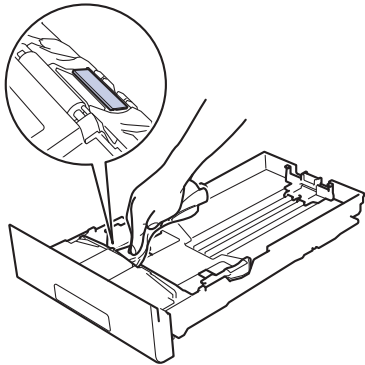

5. 제품 내부의 두 개의 픽업 롤러를 닦아 먼지를 제거합니다.

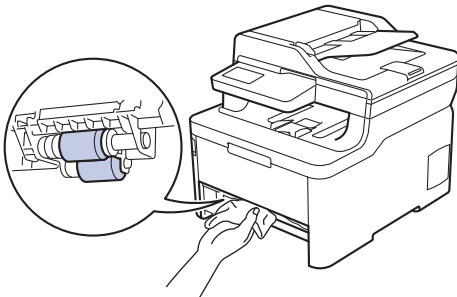

6. 용지를 다시 넣고 용지함을 제품에 단단히 다시 장착합니다.
7.  을 눌러 제품을 켵니다.

✓ 관련 정보

- [제품 청소](#)

관련 내용:

- [인쇄 문제](#)

색 출력 보정

온도 및 습도 같은 요소를 포함한 제품의 환경에 따라 컬러의 출력 밀도가 달라질 수 있습니다. 제품을 보정하면 출력 컬러 밀도를 개선하는 데 도움이 됩니다.



Mac 프린터 드라이버를 사용하는 경우 프린터 드라이버가 보정 데이터를 자동으로 검색합니다. 데이터를 수동으로 검색하려면 Brother의 **Status Monitor**를 사용하여 보정을 수행해야 합니다.

>> [DCP-L3510CDW/DCP-L3551CDW](#)

>> [MFC-L3710CW/MFC-L3735CDN/MFC-L3745CDW/MFC-L3750CDW/MFC-L3770CDW](#)

DCP-L3510CDW/DCP-L3551CDW

1. Menu (메뉴)을 누릅니다.
2. ▲ 또는 ▼을 눌러 다음을 선택합니다.
 - a. [프린터]을 선택합니다. OK을 누릅니다.
 - b. [컬러 수정]을 선택합니다. OK을 누릅니다.
 - c. [보정]을 선택합니다. OK을 누릅니다.
 - d. [보정]을 선택합니다. OK을 누릅니다.
3. ▲를 눌러 [예] 옵션을 선택합니다.



보정이 자동으로 시작되고 몇 분 정도 걸립니다.

4. Stop/Exit (중지/나가기)을 누릅니다.

MFC-L3710CW/MFC-L3735CDN/MFC-L3745CDW/MFC-L3750CDW/ MFC-L3770CDW

1. 를 누릅니다.  [토너] > [보정] > [보정].
2. [예]를 누릅니다.



보정이 자동으로 시작되고 몇 분 정도 걸립니다.

3. 를 누릅니다.

✓ 관련 정보

- 일반 유지보수
 - 제품의 보정 설정 재설정

관련 내용:

- 오류 및 유지보수 메시지
- 인쇄 품질 개선
- 컴퓨터에서 제품의 상태 모니터링(Windows)
- 컴퓨터에서 제품의 상태 모니터링(Mac)

제품의 보정 설정 재설정

출력 색상이 모니터에 표시된 색상과 다를 경우 제품의 보정 매개 변수를 다시 설정해 보십시오.

>> DCP-L3510CDW/DCP-L3551CDW

>> MFC-L3710CW/MFC-L3735CDN/MFC-L3745CDW/MFC-L3750CDW/MFC-L3770CDW

DCP-L3510CDW/DCP-L3551CDW

1. Menu (메뉴)을 누릅니다.
2. ▲ 또는 ▼을 눌러 다음을 선택합니다.
 - a. [프린터]을 선택합니다. OK을 누릅니다.
 - b. [컬러 수정]을 선택합니다. OK을 누릅니다.
 - c. [보정]을 선택합니다. OK을 누릅니다.
 - d. [초기화]을 선택합니다. OK을 누릅니다.
3. ▲를 눌러 [초기화] 옵션을 선택합니다.
4. Stop/Exit (중지/나가기)을 누릅니다.

MFC-L3710CW/MFC-L3735CDN/MFC-L3745CDW/MFC-L3750CDW/ MFC-L3770CDW

1. 를 누릅니다.  [토너] > [보정] > [초기화].
2. [예]를 누릅니다.
3. 를 누릅니다.

✓ 관련 정보

- 색 출력 보정

올바른 색 인쇄 정렬(색 등록)

컬러의 단색 영역이나 이미지에 청색, 적색 또는 노란색 줄무늬가 있는 경우 컬러 등록 기능을 사용하십시오.

>> DCP-L3510CDW/DCP-L3551CDW

>> MFC-L3710CW/MFC-L3735CDN/MFC-L3745CDW/MFC-L3750CDW/MFC-L3770CDW

DCP-L3510CDW/DCP-L3551CDW

1. Menu (메뉴)을 누릅니다.
2. ▲ 또는 ▼을 눌러 다음을 선택합니다.
 - a. [프린터]을 선택합니다. OK을 누릅니다.
 - b. [컬러 수정]을 선택합니다. OK을 누릅니다.
 - c. [등록]을 선택합니다. OK을 누릅니다.
3. ▲를 눌러 [예] 옵션을 선택합니다.



컬러 등록이 자동으로 시작되고 약 10초 이상 걸립니다.

4. Stop/Exit (중지/나가기)을 누릅니다.

MFC-L3710CW/MFC-L3735CDN/MFC-L3745CDW/MFC-L3750CDW/ MFC-L3770CDW

1.  [토너] > [등록]을 누릅니다.
2. [예]를 누릅니다.



컬러 등록이 자동으로 시작되고 약 10초 이상 걸립니다.

3. 를 누릅니다.

✓ 관련 정보

- 일반 유지보수

남은 부품 수명 확인



>> DCP-L3510CDW/DCP-L3551CDW

>> MFC-L3710CW/MFC-L3735CDN/MFC-L3745CDW/MFC-L3750CDW/MFC-L3770CDW

DCP-L3510CDW/DCP-L3551CDW

1. Menu (메뉴)을 누릅니다.
2. ▲ 또는 ▼을 눌러 다음을 선택합니다.
 - a. [기기 정보]을 선택합니다. OK을 누릅니다.
 - b. [부품 수명]을 선택합니다. OK을 누릅니다.
3. ▲ 또는 ▼를 눌러 확인할 제품 부품을 선택한 다음 OK를 누릅니다.
남은 부품 수명이 LCD에 대략적으로 표시됩니다.
4. Stop/Exit (중지/나가기)을 누릅니다.

MFC-L3710CW/MFC-L3735CDN/MFC-L3745CDW/MFC-L3750CDW/ MFC-L3770CDW

1.  [설정] > [모든 설정] > [기기 정보] > [부품 수명]을 누릅니다.
2. 점검하려는 제품 부위를 누릅니다.
남은 부품 수명이 LCD에 대략적으로 표시됩니다.
3.  를 누릅니다.



대략적인 토너 카트리지의 남은 수명을 표시하려면 LCD에서  을 누릅니다.

✓ 관련 정보

- 일반 유지보수

Brother 제품 포장 및 배송

⚠ 경고

- 본체는 무게가 21.7 kg을 초과할 정도로 무겁습니다. 부상을 당하지 않으려면 두 명 이상이 제품의 앞쪽과 뒤쪽에서 제품을 잡고 들어야 합니다.
- 제품을 옮길 경우 그림과 같이 제품을 운반하십시오.



- 제품을 운반해야 할 경우 운반 도중 제품이 손상되지 않도록 원래의 제품 상자에 조심스럽게 다시 포장하십시오. 제품은 운반 업체를 통해 적절한 보험에 가입되어야 합니다.

1. 을 길게 눌러 제품을 끕니다. 열이 식도록 제품을 10분 이상 꺼둡니다.
2. 모든 케이블을 분리한 다음 전기 콘센트에서 전원 코드를 뽑습니다.
3. 제품을 원래 들어있던 백에 넣습니다.
4. 그림과 같이 원래의 포장재를 사용하여 제품, 인쇄물 및 AC 전원 코드(적용 가능한 경우)를 원래 카톤에 포장합니다.

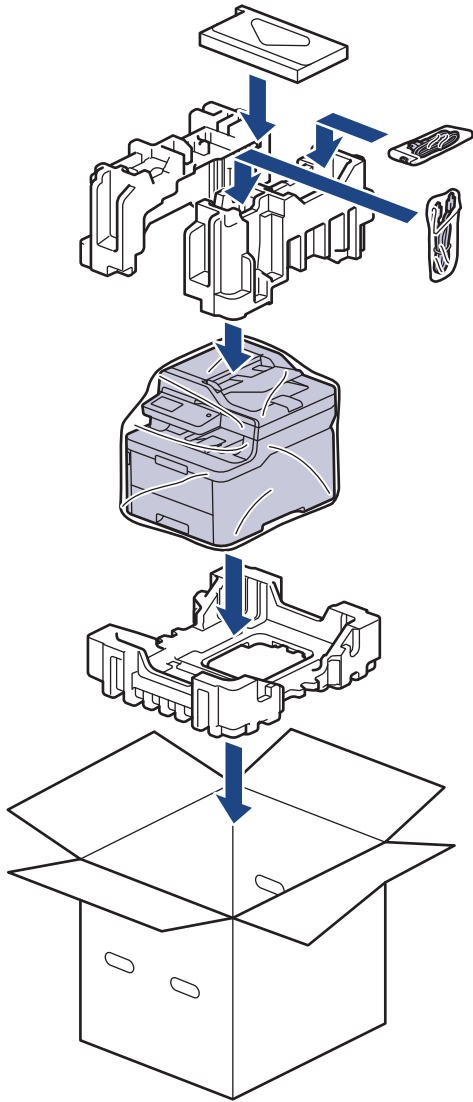

5. 상자를 닫고 테이프로 봉합니다.



관련 정보

- 일반 유지보수

정기 유지보수 부품 교체

인쇄 품질 유지를 위해 다음과 같은 부품은 정기적으로 교체하십시오. 아래 나열된 부품은 약 50,000페이지 인쇄 이후 교체해야 합니다¹.

다음과 같은 메시지가 LCD에 나타나는 경우 Brother 고객센터 또는 지역 Brother 대리점에 연락하십시오:

LCD 메시지	설명
[퓨저 교체] ²	퓨저 유니트를 교체하십시오.
[PF 키트 ¹ 교체] ²	용지함의 용지 공급 키트를 교체하십시오.
[PF 키트MP 교체] ²	다용도 용지함의 용지 공급 키트를 교체하십시오.

✓ 관련 정보

- 일반 유지보수

¹ . 퓨저 유니트, 용지함용 PF 키트 및 PF 키트 MP의 경우 Letter 또는 A4 크기 단면 페이지

² 교체 빈도는 인쇄된 페이지의 복잡성, 범위 비율 및 사용된 용지 유형에 따라 다릅니다.

제품 설정

설정 및 기능을 사용자 지정하고, 바로 가기를 만들고, 제품 LCD에 표시된 옵션을 사용하면 Brother 제품을 보다 효율적으로 사용할 수 있습니다.

- [제어판에서 제품 설정 변경](#)
- [컴퓨터에서 제품 설정 변경](#)

제어판에서 제품 설정 변경

- 정전 시(메모리 저장 장치)
- 일반 설정
- 자주 사용하는 설정을 바로 가기로 저장
- 인쇄 리포트
- 설정 및 기능 표

정전 시(메모리 저장 장치)

메뉴 설정은 영구적으로 저장되고 정전 시 소실되지 않습니다.임시 설정(명암, 국외 모드 등)은 소실됩니다.

- 본 제품은 정전 시 약 60시간 동안 날짜 및 시간 설정과 프로그래밍된 팩스 타이머 작업(예: 지연된 팩스)을 유지합니다.제품의 메모리에 있는 다른 팩스 작업은 소실되지 않습니다.



관련 정보

- [제어판에서 제품 설정 변경](#)

일반 설정

- 제품의 볼륨을 조정합니다.
- 일광 절약 시간에 맞게 자동 변경
- 절전 모드 카운트다운 설정
- 최대 절전 모드에 대하여
- 자동 전원 Off 모드 설정
- 날짜 및 시간 설정
- 시간대 설정
- LCD 백라이트 밝기 조정
- LCD 백라이트 On 유지 시간 변경
- 기지국 ID 설정
- 톤 또는 펄스 설정 전화 걸기 모드
- 토너 소모 줄이기
- 모든 팩스 번호에 다이얼 접두 번호 추가
- 틀린 번호로 전화 걸기 방지(전화 걸기 제한)
- 인쇄 소음 감소
- LCD에서 언어 변경

제품의 볼륨을 조정합니다.



>> DCP-L3510CDW/DCP-L3551CDW

>> MFC-L3710CW/MFC-L3735CDN/MFC-L3745CDW/MFC-L3750CDW/MFC-L3770CDW

DCP-L3510CDW/DCP-L3551CDW

1. Menu (메뉴)을 누릅니다.
2. ▲ 또는 ▼을 눌러 다음을 선택합니다.
 - a. [일반 설정]을 선택합니다. OK을 누릅니다.
 - b. [신호음]을 선택합니다. OK을 누릅니다.
3. ▲ 또는 ▼를 눌러 [높음], [중간], [낮음] 또는 [해제] 옵션을 표시한 다음 OK를 누릅니다.

MFC-L3710CW/MFC-L3735CDN/MFC-L3745CDW/MFC-L3750CDW/ MFC-L3770CDW

1. 다음 중 하나를 수행합니다.
 - MFC 모델의 경우:
 [설정] > [모든 설정] > [일반 설정] > [볼륨]를 누릅니다.
 - DCP 모델의 경우:
 [설정] > [모든 설정] > [일반 설정] > [신호음]을 누릅니다.
2. 다음 옵션 중 하나를 누릅니다(MFC 모델).
(사용 가능한 옵션은 제품에 따라 달라집니다.)
 - [벨소리]
벨소리 볼륨을 조정합니다.
 - [신호음]
버튼을 누른 경우, 실수를 한 경우 또는 팩스를 송수신한 경우 비프음 볼륨을 조절합니다.
 - [스피커]
스피커 볼륨을 조정합니다.
3. [해제], [낮음], [중간] 또는 [높음] 옵션을 선택한 다음 원하는 옵션을 누릅니다.
4. 를 누릅니다.

관련 정보

- 일반 설정

일광 절약 시간에 맞게 자동 변경

제품을 프로그래밍하여 일광 절약 시간을 자동으로 변경할 수 있습니다.

봄에는 한 시간 빨리, 가을에는 한 시간 늦게 자동 재설정됩니다. 날짜 및 시간 설정에서 정확한 날짜와 시간이 설정되어 있는지 확인하십시오.

이 기능은 일부 국가에서만 사용할 수 있습니다.



>> DCP-L3510CDW/DCP-L3551CDW

>> MFC-L3710CW/MFC-L3735CDN/MFC-L3745CDW/MFC-L3750CDW/MFC-L3770CDW

DCP-L3510CDW/DCP-L3551CDW

1. **Menu (메뉴)**을 누릅니다.
2. ▲ 또는 ▼을 눌러 다음을 선택합니다.
 - a. [초기 설정]을 선택합니다. **OK**을 누릅니다.
 - b. [날짜및시간]을 선택합니다. **OK**을 누릅니다.
 - c. [자동 일광]을 선택합니다. **OK**을 누릅니다.
3. ▲ 또는 ▼를 눌러 [설정] 또는 [해제] 옵션을 표시한 다음 **OK**를 누릅니다.
4. **Stop/Exit (중지/나가기)**을 누릅니다.

MFC-L3710CW/MFC-L3735CDN/MFC-L3745CDW/MFC-L3750CDW/ MFC-L3770CDW

1.  [설정] > [모든 설정] > [초기 설정] > [날짜 및 시간] > [자동 일광]를 누릅니다.
2. 또는 [해제]를 누릅니다. [설정]
3. 를 누릅니다.

관련 정보

- 일반 설정

절전 모드 카운트다운 설정

절전 모드 설정을 통해 전력 소모를 줄일 수 있습니다. 제품이 절전 모드일 때는 제품의 전원이 꺼진 것처럼 작동됩니다. 제품이 인쇄 작업이나 팩스를 수신하면 절전 모드에서 해제되고 인쇄가 시작됩니다. 다음 지침에 따라 제품이 절전 모드로 진입하기 전의 시간 지연(카운트다운)을 설정하십시오.

- 제품이 절전 모드로 진입하는 시간을 선택할 수 있습니다.
- 제품이 인쇄 작업 수신 등의 작업을 수행하면 타이머가 재시작됩니다.



>> DCP-L3510CDW/DCP-L3551CDW

>> MFC-L3710CW/MFC-L3735CDN/MFC-L3745CDW/MFC-L3750CDW/MFC-L3770CDW

DCP-L3510CDW/DCP-L3551CDW

1. **Menu (메뉴)**를 누릅니다.
2. ▲ 또는 ▼를 눌러 [일반 설정] 옵션을 표시한 다음 **OK**를 누릅니다.
3. ▲ 또는 ▼를 눌러 [환경보호] 옵션을 표시한 다음 **OK**를 누릅니다.
4. ▲ 또는 ▼를 눌러 [절전 시간] 옵션을 표시한 다음 **OK**를 누릅니다.
5. 제품이 절전 모드로 진입하기 전의 경과 시간을 입력한 다음(최대 50분) **OK**를 누릅니다.
6. **Stop/Exit (중지/나가기)**를 누릅니다.

MFC-L3710CW/MFC-L3735CDN/MFC-L3745CDW/MFC-L3750CDW/ MFC-L3770CDW

1.  [설정] > [모든 설정] > [일반 설정] > [환경보호] > [절전 시간]를 누릅니다.
2. 제품이 절전 모드로 진입하기 전의 경과 시간을 입력한 다음(최대 50분) [OK]를 누릅니다.
3. 를 누릅니다.



✓ 관련 정보

- 일반 설정

최대 절전 모드에 대하여

제품이 절전 모드일 경우 일정 시간 작업이 수신되지 않으면 제품이 자동으로 최대 절전 모드로 진입합니다. 시간은 특정 모델 및 설정을 기준으로 합니다.

최대 절전 모드에서는 절전 모드보다 더 적은 전원을 사용합니다.

적용 가능한 모델	최대 절전 모드에서 제품의 제어판	제품이 절전 모드에서 해제되는 조건
DCP-L3510CDW/ DCP-L3551CDW	LCD에 [최대 절전]가 표시됩니다.	<ul style="list-style-type: none"> 제품으로 작업이 수신됩니다. 누군가가 제어판에서 버튼 하나를 눌렀습니다.
MFC-L3710CW/ MFC-L3735CDN/ MFC-L3745CDW/ MFC-L3750CDW/ MFC-L3770CDW	LCD 백라이트가 꺼지고 전원 LED가 밝아졌다가 흐려집니다.	<ul style="list-style-type: none"> 제품으로 작업이 수신됩니다. 누군가   또는 터치스크린 LCD를 눌렀습니다.

✓ 관련 정보

- 일반 설정

자동 전원 Off 모드 설정

제품이 특정 시간 동안 최대 절전 모드 상태이면 해당 모델과 설정에 따라 제품이 자동으로 전원 Off 모드로 진입합니다. 제품이 네트워크나 전화선에 연결되어 있거나 메모리(특정 모델의 경우에만 사용 가능)에 보안 인쇄 데이터가 있으면 전원 Off 모드로 진입하지 않습니다.

- 인쇄를 시작하려면 제어판에서  을 누른 다음 인쇄 작업을 전송합니다.



>> DCP-L3510CDW/DCP-L3551CDW

>> MFC-L3710CW/MFC-L3735CDN/MFC-L3745CDW/MFC-L3750CDW/MFC-L3770CDW

DCP-L3510CDW/DCP-L3551CDW

- Menu (메뉴)을 누릅니다.
- ▲ 또는 ▼를 눌러 [일반 설정] 옵션을 표시한 다음 OK를 누릅니다.
- ▲ 또는 ▼를 눌러 [환경보호] 옵션을 표시한 다음 OK를 누릅니다.
- ▲ 또는 ▼를 눌러 [자동 전원 끄기] 옵션을 표시한 다음 OK를 누릅니다.
- ▲ 또는 ▼를 눌러 [8시간], [4시간], [2시간], [1시간] 또는 [해제] 옵션을 표시한 다음 OK를 누릅니다.
- Stop/Exit (중지/나가기)을 누릅니다.

MFC-L3710CW/MFC-L3735CDN/MFC-L3745CDW/MFC-L3750CDW/ MFC-L3770CDW

-  [설정] > [모든 설정] > [일반 설정] > [환경보호] > [자동 전원 끄기]를 누릅니다.
- [해제], [1시간], [2시간], [4시간] 또는 원하는 [8시간] 옵션을 누릅니다.
-  를 누릅니다.

관련 정보

- 일반 설정

날짜 및 시간 설정



>> DCP-L3510CDW/DCP-L3551CDW

>> MFC-L3710CW/MFC-L3735CDN/MFC-L3745CDW/MFC-L3750CDW/MFC-L3770CDW

DCP-L3510CDW/DCP-L3551CDW

1. Menu (메뉴)을 누릅니다.
2. ▲ 또는 ▼을 눌러 다음을 선택합니다.
 - a. [초기 설정]을 선택합니다. OK을 누릅니다.
 - b. [날짜및시간]을 선택합니다. OK을 누릅니다.
 - c. [날짜및시간]을 선택합니다. OK을 누릅니다.
3. ▲ 또는 ▼를 눌러 연도의 마지막 두 자리를 설정합니다. OK를 누릅니다. 월 및 일 설정에 대해 이 단계를 반복합니다.
4. ▲ 또는 ▼를 눌러 [12시간제 시계] 또는 [24시간제 시계] 옵션을 표시한 다음 OK를 누릅니다.
5. 다음 중 하나를 수행합니다.
 - [12시간제 시계]를 [날짜및시간] 설정의 형식으로 선택한 경우 ▲ 또는 ▼를 눌러 시간을 설정합니다. OK를 누릅니다. 분 설정에 대해 이 단계를 반복합니다.
▲ 또는 ▼를 눌러 [AM] 또는 [PM] 옵션을 표시한 다음 OK를 누릅니다.
 - [24시간제 시계]를 [날짜및시간] 설정의 형식으로 선택한 경우 ▲ 또는 ▼를 눌러 시간을 설정합니다. OK를 누릅니다. 분 설정에 대해 이 단계를 반복합니다.
(예를 들어 오후 7:45의 경우 19:45를 입력합니다.)
6. Stop/Exit (중지/나가기)을 누릅니다.

MFC-L3710CW/MFC-L3735CDN/MFC-L3745CDW/MFC-L3750CDW/ MFC-L3770CDW

1.  [설정] > [모든 설정] > [초기 설정] > [날짜 및 시간] > [날짜]를 누릅니다.
2. LCD를 사용하여 연도 끝 두 자리 숫자를 입력한 다음 [OK]를 누릅니다.
3. LCD를 사용하여 월을 나타내는 두 자리 숫자를 입력한 다음 [OK]를 누릅니다.
4. LCD를 사용하여 날짜를 나타내는 두 자리 숫자를 입력한 다음 [OK]를 누릅니다.
5. [시간]을 누릅니다.
6. LCD를 사용하여 시간(24시간 형식)을 입력한 다음 [OK]를 누릅니다.
(예를 들어 오후 7:45의 경우 19:45를 입력합니다.)
7. 를 누릅니다.

✓ 관련 정보

- 일반 설정

시간대 설정

제품에서 해당 위치의 시간대를 설정합니다.



>> DCP-L3510CDW/DCP-L3551CDW

>> MFC-L3710CW/MFC-L3735CDN/MFC-L3745CDW/MFC-L3750CDW/MFC-L3770CDW

DCP-L3510CDW/DCP-L3551CDW

1. Menu (메뉴)을 누릅니다.
2. ▲ 또는 ▼을 눌러 다음을 선택합니다.
 - a. [초기 설정]을 선택합니다. OK을 누릅니다.
 - b. [날짜 및 시간]을 선택합니다. OK을 누릅니다.
 - c. [시간대]을 선택합니다. OK을 누릅니다.
3. ▲ 또는 ▼를 눌러 시간대를 선택합니다. OK을 누릅니다.
4. Stop/Exit (중지/나가기)을 누릅니다.

MFC-L3710CW/MFC-L3735CDN/MFC-L3745CDW/MFC-L3750CDW/ MFC-L3770CDW

1.  [설정] > [모든 설정] > [초기 설정] > [날짜 및 시간] > [시간대]를 누릅니다.
2. 시간대를 입력합니다.
3. [OK]을 누릅니다.
4. 를 누릅니다.



✓ 관련 정보

- 일반 설정

LCD 백라이트 밝기 조정

관련 모델: MFC-L3710CW/MFC-L3735CDN/MFC-L3745CDW/MFC-L3750CDW/MFC-L3770CDW

LCD 화면이 보기 불편한 경우 밝기 설정을 변경해 보십시오.

1.  [설정] > [모든 설정] > [일반 설정] > [LCD 설정] > [조명]를 누릅니다.
2. , [중간] 또는 [진하게] 옵션을 누릅니다. [흐리게]
3. 를 누릅니다.



✓ 관련 정보

- [일반 설정](#)

LCD 백라이트 On 유지 시간 변경

관련 모델: MFC-L3710CW/MFC-L3735CDN/MFC-L3745CDW/MFC-L3750CDW/MFC-L3770CDW

LCD 백라이트 On 유지 시간 변경

-  [설정] > [모든 설정] > [일반 설정] > [LCD 설정] > [조명타이머]를 누릅니다.
- 원하는 옵션을 누릅니다.
 - [10초]
 - [30초]
 - [1분]
 - [2분]
 - [3분]
 - [5분]
- 를 누릅니다.

관련 정보

- 일반 설정



기지국 ID 설정

관련 모델: MFC-L3710CW/MFC-L3735CDN/MFC-L3745CDW/MFC-L3750CDW/MFC-L3770CDW

전송하는 각 팩스의 상단에 기지국 ID 및 팩스의 날짜와 시간을 인쇄하도록 제품을 설정합니다.

1.  [설정] > [모든 설정] > [초기 설정] > [스테이션 ID] > [팩스]를 누릅니다.
2. LCD를 사용하여 팩스 번호(최대 20자리)를 입력한 다음 [OK]를 누릅니다.
3. [전화]을 누릅니다.
4. LCD를 사용하여 전화 번호(최대 20자리)를 입력한 다음 [OK]를 누릅니다.
5. [이름]을 누릅니다.
6. LCD를 사용하여 이름(최대 20자)을 입력한 다음 [OK]를 누릅니다.



- 문자, 숫자 및 특수 문자 간에 전환하려면  을 누르십시오. (사용 가능한 문자는 국가에 따라 다를 수 있습니다.)
- 문자를 잘못 입력한 경우 ◀ 또는 ▶를 눌러 커서를 해당 위치로 이동하고  를 누릅니다. 정확한 문자를 누릅니다.
- 공백을 넣으려면 [공백] 또는 ▶을 누릅니다.
- 추가 상세정보 >> [관련 정보](#)를 확인하십시오.

7.  을 누릅니다.

관련 정보

- [일반 설정](#)

관련 내용:



- [Brother 제품에서 텍스트를 입력하는 방법](#)
- [다른 팩스 기기로 팩스 전송](#)
- [다른 팩스 기기로 팩스 저널 리포트 전송](#)

톤 또는 펄스 설정 전화 걸기 모드

관련 모델: MFC-L3710CW/MFC-L3735CDN/MFC-L3745CDW/MFC-L3750CDW/MFC-L3770CDW

본 Brother 제품은 톤 전화 걸기 서비스로 설정되어 있습니다. 펄스 전화 걸기(회전식) 서비스를 사용하는 경우 전화 걸기 모드를 변경해야 합니다.

일부 국가에서는 이 기능을 사용할 수 없습니다.

1.  [설정] > [모든 설정] > [초기 설정] > [톤/펄스]를 누릅니다.
2. [톤] 또는 [펄스]을 누릅니다.
3. 를 누릅니다.

관련 정보

- 일반 설정

토너 소모 줄이기

토너 절약 기능을 사용하면 토너 소비가 줄어듭니다. 토너 절약이 On으로 설정되면 문서가 연하게 인쇄됩니다.

사진 또는 회색조 이미지를 인쇄할 때는 토너 절약 기능을 사용하지 않는 것이 좋습니다.



>> DCP-L3510CDW/DCP-L3551CDW

>> MFC-L3710CW/MFC-L3735CDN/MFC-L3745CDW/MFC-L3750CDW/MFC-L3770CDW

DCP-L3510CDW/DCP-L3551CDW

1. Menu (메뉴)를 누릅니다.
2. ▲ 또는 ▼를 눌러 [일반 설정] 옵션을 표시한 다음 OK를 누릅니다.
3. ▲ 또는 ▼를 눌러 [환경보호] 옵션을 표시한 다음 OK를 누릅니다.
4. ▲ 또는 ▼를 눌러 [토너 절약] 옵션을 표시한 다음 OK를 누릅니다.
5. ▲ 또는 ▼를 눌러 [설정] 또는 [해제] 옵션을 표시한 다음 OK를 누릅니다.
6. Stop/Exit (중지/나가기)를 누릅니다.

MFC-L3710CW/MFC-L3735CDN/MFC-L3745CDW/MFC-L3750CDW/ MFC-L3770CDW

1.  [설정] > [모든 설정] > [일반 설정] > [환경보호] > [토너 절약]를 누릅니다.
2. 또는 [해제]를 누릅니다. [설정]
3. 를 누릅니다.

✓ 관련 정보

- 일반 설정

관련 내용:

- 인쇄 품질 개선

모든 팩스 번호에 다이얼 접두 번호 추가

관련 모델: MFC-L3710CW/MFC-L3735CDN/MFC-L3745CDW/MFC-L3750CDW/MFC-L3770CDW

다이얼 접두 번호 설정은 팩스 번호를 모두 누르기 전에 사전 정의된 번호를 자동으로 누릅니다. 예를 들어, 전화기에서 외부로 전화할 때 9를 눌러야 할 경우 이 설정을 사용하면 팩스를 송신할 때마다 9가 자동으로 눌러집니다.



- 0에서 9까지의 숫자와 # 및 * 기호를 사용합니다. (다른 번호나 기호와 함께 !를 사용할 수 없습니다.)
- 전화기에서 Time Break Recall(hookflash)이 필요한 경우 LCD에서 !를 누릅니다.

1.  [설정] > [모든 설정] > [초기 설정] > [국번]를 누릅니다.
2. 또는 [해제]를 누릅니다. [설정]

옵션	설명
[설정]	접두 번호 설정을 활성화하려면 [설정]을 선택합니다. [설정]을 선택했다면 다음 단계로 이동하여 접두어 번호를 설정합니다.
[해제]	접두 번호 설정을 비활성화하려면 [해제]를 선택합니다. [해제]를 선택했다면  을 눌러 종료합니다.

3. [국번]을 누릅니다.
4. LCD를 사용하여 접두 번호(최대 5자리)를 입력한 다음 [OK]를 누릅니다.



접두어 번호를 변경하려면 ◀ 또는 ▶을 눌러 커서를 삭제할 자리 아래에 위치시키고 을 누릅니다. 그런 다음 정확한 숫자를 누릅니다.
접두 번호가 정확할 때까지 반복한 다음 [OK]를 누릅니다.

5. 를 누릅니다.

관련 정보

- 일반 설정

틀린 번호로 전화 걸기 방지(전화 걸기 제한)

관련 모델: MFC-L3710CW/MFC-L3735CDN/MFC-L3745CDW/MFC-L3750CDW/MFC-L3770CDW

이 기능은 사용자가 실수로 잘못된 번호로 팩스를 보내거나 전화를 걸지 않도록 방지합니다. 다이얼 패드, 주소록 및 바로 가기를 사용하는 경우 전화 걸기를 제한하도록 제품을 설정할 수 있습니다.

-  [설정] > [모든 설정] > [팩스] > [전화 걸기 제한]를 누릅니다.
- 다음 옵션 중 하나를 누릅니다.
 - [다이얼 패드]
 - [주소록]



전화를 걸 때 주소록 번호를 결합하는 경우 주소는 다이얼 패드 입력으로 인식됩니다.

- [바로 가기]
- 다음 옵션 중 하나를 누릅니다.

옵션	설명
[# 두 번 입력]	제품이 번호를 다시 입력하라는 메시지를 표시하고 사용자가 동일한 번호를 올바르게 다시 입력하면 제품이 전화 걸기를 시작합니다. 다시 입력할 때 틀린 번호를 입력하면 LCD에 오류 메시지가 표시됩니다.
[설정]	제품이 해당 전화 걸기 방법에 대해 모든 팩스 송신 및 발신 전화를 제한합니다.
[해제]	제품이 전화 걸기 방법을 제한하지 않습니다.



- 번호를 입력하기 전에 외선 전화를 사용하거나 [후크]을 누르면 [# 두 번 입력] 설정이 작동하지 않습니다. 번호를 다시 입력하라는 메시지가 표시되지 않습니다.
- 또는 [# 두 번 입력]를 선택한 경우 브로드캐스트 기능을 사용할 수 없습니다. [설정]

- 를 누릅니다.



관련 정보

- 일반 설정

인쇄 소음 감소

정숙 모드 설정으로 인쇄 소음을 줄일 수 있습니다. 정숙 모드를 켜면 인쇄 속도가 느려집니다. 출고시 초기 설정은 Off입니다.



>> DCP-L3510CDW/DCP-L3551CDW

>> MFC-L3710CW/MFC-L3735CDN/MFC-L3745CDW/MFC-L3750CDW/MFC-L3770CDW

DCP-L3510CDW/DCP-L3551CDW

1. Menu (메뉴)을 누릅니다.
2. ▲ 또는 ▼를 눌러 [일반 설정] 옵션을 표시한 다음 OK를 누릅니다.
3. ▲ 또는 ▼를 눌러 [환경보호] 옵션을 표시한 다음 OK를 누릅니다.
4. ▲ 또는 ▼를 눌러 [저소음 모드] 옵션을 표시한 다음 OK를 누릅니다.
5. ▲ 또는 ▼를 눌러 [설정] 또는 [해제] 옵션을 표시한 다음 OK를 누릅니다.
6. Stop/Exit (중지/나가기)을 누릅니다.

MFC-L3710CW/MFC-L3735CDN/MFC-L3745CDW/MFC-L3750CDW/ MFC-L3770CDW

1.  [설정] > [모든 설정] > [일반 설정] > [환경보호] > [저소음 모드]를 누릅니다.
2. 또는 [해제]를 누릅니다. [설정]
3. 를 누릅니다.

✓ 관련 정보

- 일반 설정

LCD에서 언어 변경

필요에 따라 LCD 언어를 변경합니다.

일부 국가에서는 이 기능을 사용할 수 없습니다.



>> DCP-L3510CDW/DCP-L3551CDW

>> MFC-L3710CW/MFC-L3735CDN/MFC-L3745CDW/MFC-L3750CDW/MFC-L3770CDW

DCP-L3510CDW/DCP-L3551CDW

1. **Menu (메뉴)**을 누릅니다.
2. ▲ 또는 ▼를 눌러 [초기 설정] 옵션을 표시한 다음 **OK**를 누릅니다.
3. ▲ 또는 ▼를 눌러 [사용 언어] 옵션을 표시한 다음 **OK**를 누릅니다.
4. ▲ 또는 ▼를 눌러 언어를 표시한 다음, **OK**를 누릅니다.
5. **Stop/Exit (중지/나가기)**을 누릅니다.

MFC-L3710CW/MFC-L3735CDN/MFC-L3745CDW/MFC-L3750CDW/ MFC-L3770CDW

1.  [설정] > [모든 설정] > [초기 설정] > [사용 언어]를 누릅니다.
2. 사용할 언어를 누릅니다.
3.  를 누릅니다.

관련 정보

- 일반 설정

자주 사용하는 설정을 바로 가기로 저장

관련 모델: MFC-L3710CW/MFC-L3735CDN/MFC-L3745CDW/MFC-L3750CDW/MFC-L3770CDW

- 바로 가기 추가
- 바로 가기 변경 또는 삭제

바로 가기 추가

관련 모델: MFC-L3710CW/MFC-L3735CDN/MFC-L3745CDW/MFC-L3750CDW/MFC-L3770CDW

바로 가기로 저장함으로써 가장 많이 사용되는 팩스, 복사, 스캔, 웹 연결 및 앱 설정을 추가할 수 있습니다. 바로 가기를 나중에 눌러 수동으로 재입력하는 대신 이 설정을 적용할 수 있습니다.



모델에 따라 일부 바로 가기 메뉴를 사용할 수 없습니다.

이 지침은 복사 바로 가기를 추가하는 방법을 설명합니다. 팩스, 스캔, 웹 연결 또는 앱 바로 가기를 추가하는 단계는 매우 비슷합니다.

1. [바로 가기] 을 누릅니다. ([바로 가기] 이 표시되는 경우)
2. 탭을 누릅니다.
3. 바로 가기를 추가하지 않은 경우 을 누릅니다.
4. [복사] 을 누릅니다.
5. >을 눌러 사전 설정된 복사 설정에 액세스합니다.
6. 스크롤하여 복사 사전 설정들을 표시하고 원하는 복사 사전 설정을 누릅니다.
7. [옵션] 을 누릅니다.
8. 위로 또는 아래로 스크롤하거나 ▲ 또는 ▼을 눌러 사용 가능한 설정을 표시한 다음 변경할 설정을 누릅니다.
9. 위로 또는 아래로 스크롤하거나 ▲ 또는 ▼을 눌러 설정에 사용 가능한 옵션을 누른 다음 원하는 옵션을 누릅니다.
모든 설정을 선택할 때까지 그리고 원하는 옵션을 선택할 때까지 이 2 단계를 반복합니다.
10. 설정 변경이 완료되면 [OK]를 누릅니다. ([OK] 버튼이 표시되는 경우.)
11. [바로가기로저장] 을 누릅니다.
12. 표시된 선택한 설정 목록을 읽고 확인한 다음 [OK]를 누릅니다.
13. LCD를 사용하여 바로 가기의 이름을 입력한 다음 [OK]를 누릅니다.



관련 정보



- [자주 사용하는 설정을 바로 가기로 저장](#)

바로 가기 변경 또는 삭제

관련 모델: MFC-L3710CW/MFC-L3735CDN/MFC-L3745CDW/MFC-L3750CDW/MFC-L3770CDW



웹 연결 바로 가기 또는 앱 바로 가기를 변경할 수 없습니다. 변경해야 하는 경우 삭제한 다음 새 바로 가기를 추가합니다.

1.  [바로 가기]을 누릅니다. ( [바로 가기]이 표시되는 경우)
2. 탭을 눌러 변경할 바로 가기를 표시합니다.
3. 변경할 바로 가기를 누릅니다.
선택한 바로 가기의 설정이 표시됩니다.



바로 가기를 삭제하거나 이름을 편집하려면 옵션이 나타날 때까지 바로 가기를 길게 누른 다음, 화면 메뉴를 따릅니다.

4. [옵션]을 누릅니다.
5. 필요한 경우 바로 가기의 설정을 변경합니다.
6. [OK]을 누릅니다(필요한 경우).
7. 완료되면 [바로가기로저장]을 누릅니다.
8. 표시된 선택한 설정 목록을 읽고 확인한 다음 [OK]를 누릅니다.
9. 다음 중 하나를 수행합니다.
 - 바로 가기를 덮어쓰려면 [예]를 누릅니다.
 - 바로 가기를 덮어쓰지 않으려면 [아니요]를 누르고 새 바로 가기 이름을 입력합니다.
LCD를 사용하여 새 이름을 입력한 다음 [OK]를 누릅니다.



이름을 편집하려면 을 누른 채로 현재 이름을 삭제합니다.



관련 정보

- 자주 사용하는 설정을 바로 가기로 저장

인쇄 리포트

- 리포트
- 리포트 인쇄

리포트

다음과 같은 리포트를 사용할 수 있습니다.

송신 (MFC 모델)

송신 리포트는 마지막 송신에 대한 송신 확인 리포트를 인쇄합니다.

주소록 (MFC 모델)

주소록 리포트는 주소록 메모리에 문자순으로 저장된 이름 및 번호 목록을 인쇄합니다.

팩스 저널 (MFC 모델)

팩스 저널은 마지막 200개 수신 및 송신 팩스에 대한 정보 목록을 인쇄합니다. (TX는 송신을 의미, RX는 수신을 의미)

사용자 설정

사용자 설정 리포트는 현재 설정 목록을 인쇄합니다.

프린터 설정

프린터 설정 리포트는 현재 프린터 설정 목록을 인쇄합니다.

네트워크 구성 (네트워크 기능이 있는 모델)

네트워크 구성 보고서는 현재 네트워크 설정 목록을 인쇄합니다.

파일 목록 인쇄

파일 목록 인쇄는 제품에 저장된 글꼴 목록 및 인쇄 매크로를 인쇄합니다.

드럼 도트 인쇄

드럼 도트 인쇄는 드럼 유닛 청소 시기를 알려주는 드럼 도트 용지를 인쇄합니다.

WLAN 리포트(무선 네트워크 기능이 있는 모델)

WLAN 리포트는 무선 LAN 연결 진단 결과를 인쇄합니다.



관련 정보

- [인쇄 리포트](#)

리포트 인쇄



>> DCP-L3510CDW/DCP-L3551CDW

>> MFC-L3710CW/MFC-L3735CDN/MFC-L3745CDW/MFC-L3750CDW/MFC-L3770CDW

DCP-L3510CDW/DCP-L3551CDW

1. Menu (메뉴)을 누릅니다.
2. ▲ 또는 ▼를 눌러 [보고서 인쇄] 옵션을 표시한 다음 OK를 누릅니다.
3. ▲ 또는 ▼를 눌러 인쇄하려는 리포트를 표시한 다음 OK를 누릅니다.
4. Mono Start (흑백 시작) 또는 Colour Start (컬러 시작)를 누릅니다.
5. Stop/Exit (중지/나가기)을 누릅니다.

MFC-L3710CW/MFC-L3735CDN/MFC-L3745CDW/MFC-L3750CDW/ MFC-L3770CDW

1.  [설정] > [모든 설정] > [보고서 인쇄]를 누릅니다.
2. 위로 또는 아래로 스크롤하거나 ▲ 또는 ▼를 눌러 인쇄할 리포트를 표시한 다음 누릅니다.
3. 다음 중 하나를 수행합니다.
 - [xMIT 확인]을 선택한 경우 다음 중 하나를 수행합니다.
 - 송신 확인 리포트를 보려면 [LCD에서 보기]를 누릅니다.
 - 송신 확인 리포트를 인쇄하려면 [보고서 인쇄]를 누릅니다.
 - 다른 리포트를 선택한 경우 다음 단계로 이동합니다.
4. [예]을 누릅니다.
5. 를 누릅니다.

✓ 관련 정보

- 인쇄 리포트

설정 및 기능 표

설정 테이블은 제품의 프로그램에 나오는 메뉴 선택 및 옵션을 이해하는 데 도움이 됩니다.

- 설정 테이블 (DCP-L3510CDW/DCP-L3551CDW)
- 설정 테이블 (MFC-L3710CW/MFC-L3735CDN/MFC-L3745CDW/MFC-L3750CDW/MFC-L3770CDW)
- 기능 표 (MFC-L3710CW/MFC-L3735CDN/MFC-L3745CDW/MFC-L3750CDW/MFC-L3770CDW)

설정 테이블 (DCP-L3510CDW/DCP-L3551CDW)

관련 모델: DCP-L3510CDW/DCP-L3551CDW

[일반 설정]

레벨 1	레벨 2	설명
[용지함 설정]	[용지 종류]	용지함의 용지 종류를 설정합니다.
	[용지 크기]	용지함의 용지 크기를 설정합니다.
	[크기 확인]	제품에 적재된 용지 크기와 용지 종류 및 제품의 용지 크기와 용지 종류 설정이 일치하는지 확인하라는 메시지를 표시할지 여부를 선택합니다.
[신호음]	-	신호음 볼륨을 조정합니다.
[알림] (DCP-L3551CDW)	[빈 페이지 건너뛰기]	스캔이 완료된 후 스캔된 총 페이지 수 및 건너뛴 빈 페이지 수를 표시합니다.
[환경보호]	[에코 모드]	다음 제품 설정을 동시에 켭니다. • [양면 인쇄:긴쪽](특정 모델의 경우에만 사용 가능) • [절전 시간:0분]
	[토너 절약]	토너 카트리지의 페이지 수명을 높입니다.
	[절전 시간]	제품이 절전 모드로 전환되기 전의 시간(분)을 설정합니다.
	[저소음 모드]	인쇄 소음을 줄입니다.
	[자동 전원 끄기]	전원 끄기 모드로 이동하기 전에 절전 모드에 있는 시간을 설정합니다.
[LCD 명암]	-	LCD 명암을 조정합니다.
[설정 잠금]	-	권한 없는 사용자가 제품 설정을 변경하지 못하도록 제한합니다.
[저장 장치 삭제]	[매크로 ID]	등록된 매크로 데이터를 삭제합니다.
	[글꼴 ID]	등록된 글꼴 데이터를 삭제합니다.
	[형식]	제품의 매크로 및 글꼴 데이터를 기본 설정으로 복원합니다.

[복사]

레벨 1	레벨 2	설명
[농도]	-	농도를 조정합니다.
[품질]	-	문서 유형에 맞는 복사 해상도를 선택합니다.
[명암]	-	복사에 대한 명암을 조정합니다.
[색 조정]	[빨강]	빨간색을 조정합니다.
	[녹색]	녹색을 조정합니다.
	[파랑]	파란색을 조정합니다.
[ID 복사]	[농도]	농도를 조정합니다.
	[품질]	문서 유형에 맞는 복사 해상도를 선택합니다.
	[명암]	복사에 대한 명암을 조정합니다.
	[2in1/1in1]	2 in 1 ID 복사를 수행합니다.

[프린터]

레벨 1	레벨 2	레벨 3	설명
[에뮬레이션]	-	-	프린터 에뮬레이션 모드를 설정합니다.
[품질]	-	-	인쇄 품질을 선택합니다.
[인쇄 옵션]	[글꼴 목록]	[HP LaserJet]	제품의 내부 폰트 목록을 인쇄합니다.
		[BR-Script 3]	
	[시험 인쇄]	-	테스트 페이지를 인쇄합니다.
[양면]	[양면 인쇄]	-	양면 인쇄를 끄거나 켜고 장변 또는 단변 방향을 선택합니다.
	[단일 이미지]	-	마지막 페이지가 단면 이미지인 인쇄 작업의 경우 인쇄 시간을 단축하기 위해 [단면 금지] 옵션을 선택합니다.
[자동 계속]	-	-	용지 크기 오류를 삭제하고 용지함의 용지를 사용하려면 이 설정을 선택합니다.
[출력 색상]	-	-	출력 색을 설정합니다.
[용지함 명령]	-	-	HP 드라이버를 사용하는 경우 용지함 불일치가 나타나면 이 설정을 선택합니다.
[프린터 초기화]	-	-	프린터 설정을 출고시 초기 설정으로 복원합니다.
[컬러 수정]	[보정]	[보정]	색 보정을 시작하여 색을 확인 및 수정합니다.
		[초기화]	보정 매개 변수를 기본 설정으로 재설정합니다.
	[등록]	-	각 컬러의 인쇄 위치를 조정합니다.
	[자동 보정]	-	제품이 색 보정 및 등록을 자동으로 수행하도록 설정합니다.
	[컬러 설정]	[설정 모드]	제품 또는 프린터 드라이버의 컬러 인쇄 설정을 적용할지 선택합니다.
		[컬러 모드]	컬러 모드를 선택합니다.
		[회색 향상]	음영 영역의 이미지 품질을 개선하려면 켜거나 끕니다.
		[검정 강화]	검은색 그래픽이 제대로 인쇄되지 않을 경우 켜거나 끕니다.
		[밝기]	밝기를 조정합니다.
		[명암]	명암을 조정합니다.
		[빨강]	빨간색을 조정합니다.
		[녹색]	녹색을 조정합니다.
		[파랑]	파란색을 조정합니다.

[네트워크]

유선 및 무선 네트워크 모델의 경우

레벨 1	레벨 2	레벨 3	레벨 4	설명
[유선 LAN]	[TCP/IP]	[Boot 방법]	-	사용자의 요구에 가장 잘 맞는 부트 방법을 선택합니다.
		[IP 주소]	-	IP 주소를 입력합니다.
		[서브넷 마스크]	-	서브넷 마스크를 입력합니다.
		[게이트웨이]	-	게이트웨이 주소를 입력합니다.
		[노드 이름]	-	노드 이름을 입력합니다. (최대 32자)
		[WINS 구성]	-	WINS 구성 모드를 선택합니다.

레벨 1	레벨 2	레벨 3	레벨 4	설명	
[유선 LAN]	[TCP/IP]	[WINS 서버]	[기본]	기본 WINS 서버의 IP 주소를 지정합니다.	
			[보조]	보조 WINS 서버의 IP 주소를 지정합니다.	
		[DNS 서버]	[기본]	기본 DNS 서버의 IP 주소를 지정합니다.	
			[보조]	보조 DNS 서버의 IP 주소를 지정합니다.	
		[APIPA]	-	링크 로컬 주소 범위에서 자동으로 IP 주소를 할당하도록 제품을 설정합니다.	
		[IPv6]	-	IPv6 프로토콜을 켜거나 끕니다.	
	[이더넷]	-	-	이더넷 링크 모드를 선택합니다.	
	[유선 상태]	-	-	현재 유선 상태를 확인합니다.	
	[MAC 주소]	-	-	제품의 MAC 주소를 확인합니다.	
	[기본값으로 설정]	-	-	유선 네트워크 설정을 출고시 초기 설정으로 복원합니다.	
	[유선 사용]	-	-	유선 LAN 인터페이스를 수동으로 켜거나 끕니다.	
	[WLAN]	[TCP/IP]	[Boot 방법]	-	사용자의 요구에 가장 잘 맞는 부트 방법을 선택합니다.
			[IP 주소]	-	IP 주소를 입력합니다.
[서브넷 마스크]			-	서브넷 마스크를 입력합니다.	
[게이트웨이]			-	게이트웨이 주소를 입력합니다.	
[노드 이름]			-	노드 이름을 입력합니다. (최대 32자)	
[WINS 구성]			-	WINS 구성 모드를 선택합니다.	
[WINS 서버]			[기본]	기본 WINS 서버의 IP 주소를 지정합니다.	
			[보조]	보조 WINS 서버의 IP 주소를 지정합니다.	
[DNS 서버]			[기본]	기본 DNS 서버의 IP 주소를 지정합니다.	
			[보조]	보조 DNS 서버의 IP 주소를 지정합니다.	
[APIPA]			-	링크 로컬 주소 범위에서 자동으로 IP 주소를 할당하도록 제품을 설정합니다.	
[IPv6]			-	IPv6 프로토콜을 켜거나 끕니다.	
[설정 마법사]			-	-	무선 네트워크 설정을 수동으로 구성합니다.
[WLAN 지원]		-	-	Brother 설치 디스크를 사용하여 무선 네트워크 설정을 구성합니다.	
[WPS]		-	-	하나의 버튼을 누르는 방법을 사용하여 무선 네트워크 설정을 구성합니다.	
[WPS (PIN 코드)]		-	-	PIN과 함께 WPS를 사용하여 무선 네트워크 설정을 구성합니다.	
[WLAN 상태]		[상태]	-	현재 무선 네트워크 상태를 확인합니다.	
		[신호]	-	현재 무선 네트워크 신호 세기를 확인합니다.	
		[채널]	-	현재 무선 네트워크 채널을 확인합니다.	

레벨 1	레벨 2	레벨 3	레벨 4	설명	
[WLAN]	[WLAN 상태]	[속도]	-	현재 무선 네트워크 속도를 확인합니다.	
		[SSID]	-	현재 SSID를 확인합니다.	
		[통신 모드]	-	현재 통신 모드를 확인합니다.	
	[MAC 주소]	-	-	제품의 MAC 주소를 확인합니다.	
	[기본값으로 설정]	-	-	무선 네트워크 설정을 출고시 초기 설정으로 복원합니다.	
	[WLAN 활성화]	-	-	WLAN을 수동으로 켜거나 끕니다.	
[Wi-Fi Direct]	[누름 버튼]	-	-	하나의 버튼을 누르는 방법을 사용하여 Wi-Fi Direct 네트워크 설정을 구성합니다.	
	[PIN 코드]	-	-	PIN 코드와 함께 WPS를 사용하여 Wi-Fi Direct 네트워크 설정을 구성합니다.	
	[수동]	-	-	Wi-Fi Direct 네트워크 설정을 수동으로 구성합니다.	
	[그룹 소유자]	-	-	제품을 그룹 소유자로 설정합니다.	
	[장치 정보.]	[장치 이름]	-	-	제품의 장치 이름을 확인합니다.
		[SSID]	-	-	그룹 소유자의 SSID를 확인합니다. 제품이 연결되지 않은 경우 LCD에 연결되지 않음이 표시됩니다.
		[IP 주소]	-	-	제품의 현재 IP 주소를 확인합니다.
	[상태 정보]	[상태]	-	-	현재 Wi-Fi Direct 네트워크 상태를 확인합니다.
		[신호]	-	-	현재 Wi-Fi Direct 네트워크 신호 강도를 확인합니다. 제품이 그룹 소유자로 작동하는 경우 LCD가 항상 강한 신호를 나타냅니다.
		[채널]	-	-	현재 Wi-Fi Direct 네트워크 채널을 확인합니다.
		[속도]	-	-	현재 Wi-Fi Direct 네트워크 속도를 확인합니다.
	[I/F 사용]	-	-	Wi-Fi Direct 연결을 On 또는 Off로 설정합니다.	
[네트워크 초기화]	-	-	-	모든 네트워크 설정을 출고시 초기 설정으로 복원합니다.	

무선 네트워크 모델의 경우

레벨 1	레벨 2	레벨 3	레벨 4	설명		
[WLAN]	[TCP/IP]	[Boot 방법]	-	사용자의 요구에 가장 잘 맞는 부트 방법을 선택합니다.		
		[IP 주소]	-	IP 주소를 입력합니다.		
		[서브넷 마스크]	-	서브넷 마스크를 입력합니다.		
		[게이트웨이]	-	게이트웨이 주소를 입력합니다.		
		[노드 이름]	-	노드 이름을 입력합니다. (최대 32자)		
		[WINS 구성]	-	-	WINS 구성 모드를 선택합니다.	
		[WINS 서버]	[기본]	-	-	기본 WINS 서버의 IP 주소를 지정합니다.
			[보조]	-	-	보조 WINS 서버의 IP 주소를 지정합니다.
		[DNS 서버]	[기본]	-	-	기본 DNS 서버의 IP 주소를 지정합니다.

레벨 1	레벨 2	레벨 3	레벨 4	설명	
[WLAN]	[TCP/IP]	[DNS 서버]	[보조]	보조 DNS 서버의 IP 주소를 지정합니다.	
		[APIPA]	-	링크 로컬 주소 범위에서 자동으로 IP 주소를 할당하도록 제품을 설정합니다.	
		[IPv6]	-	IPv6 프로토콜을 켜거나 끕니다.	
	[설정 마법사]	-	-	무선 네트워크 설정을 수동으로 구성합니다.	
	[WLAN 지원]	-	-	Brother 설치 디스크를 사용하여 무선 네트워크 설정을 구성합니다.	
	[WPS]	-	-	하나의 버튼을 누르는 방법을 사용하여 무선 네트워크 설정을 구성합니다.	
	[WPS (PIN 코드)]	-	-	PIN과 함께 WPS를 사용하여 무선 네트워크 설정을 구성합니다.	
	[WLAN 상태]	[상태]	-	-	현재 무선 네트워크 상태를 확인합니다.
		[신호]	-	-	현재 무선 네트워크 신호 세기를 확인합니다.
		[채널]	-	-	현재 무선 네트워크 채널을 확인합니다.
		[속도]	-	-	현재 무선 네트워크 속도를 확인합니다.
		[SSID]	-	-	현재 SSID를 확인합니다.
		[통신 모드]	-	-	현재 통신 모드를 확인합니다.
	[MAC 주소]	-	-	제품의 MAC 주소를 확인합니다.	
[WLAN 활성화]	-	-	WLAN을 수동으로 켜거나 끕니다.		
[Wi-Fi Direct]	[누름 버튼]	-	-	하나의 버튼을 누르는 방법을 사용하여 Wi-Fi Direct 네트워크 설정을 구성합니다.	
	[PIN 코드]	-	-	PIN 코드와 함께 WPS를 사용하여 Wi-Fi Direct 네트워크 설정을 구성합니다.	
	[수동]	-	-	Wi-Fi Direct 네트워크 설정을 수동으로 구성합니다.	
	[그룹 소유자]	-	-	제품을 그룹 소유자로 설정합니다.	
	[장치 정보.]	[장치 이름]	-	-	제품의 장치 이름을 확인합니다.
		[SSID]	-	-	그룹 소유자의 SSID를 확인합니다. 제품이 연결되지 않은 경우 LCD에 연결되지 않음이 표시됩니다.
		[IP 주소]	-	-	제품의 현재 IP 주소를 확인합니다.
	[상태 정보]	[상태]	-	-	현재 Wi-Fi Direct 네트워크 상태를 확인합니다.
		[신호]	-	-	현재 Wi-Fi Direct 네트워크 신호 강도를 확인합니다. 제품이 그룹 소유자로 작동하는 경우 LCD가 항상 강한 신호를 나타냅니다.
		[채널]	-	-	현재 Wi-Fi Direct 네트워크 채널을 확인합니다.
		[속도]	-	-	현재 Wi-Fi Direct 네트워크 속도를 확인합니다.
	[I/F 사용]	-	-	Wi-Fi Direct 연결을 On 또는 Off로 설정합니다.	
	[네트워크 초기화]	-	-	-	모든 네트워크 설정을 출고시 초기 설정으로 복원합니다.

[보고서 인쇄]

레벨 1	설명
[사용자 설정]	설정 목록을 인쇄합니다.
[인쇄 설정]	프린터 설정 목록을 인쇄합니다.

레벨 1	설명
[네트워크 구성]	네트워크 설정 목록을 인쇄합니다.
[파일 목록 인쇄]	제품의 메모리에 저장된 데이터 목록을 인쇄합니다.
[드럼 도트 인쇄]	드럼 도트 점검 시트를 인쇄합니다.
[WLAN 보고서]	무선 LAN 연결 결과를 인쇄합니다.

[기기 정보]

레벨 1	레벨 2	설명
[일련 번호]	-	제품 일련 번호를 표시합니다.
[버전]	[주 버전]	기본 펌웨어 버전을 표시합니다.
	[Sub1 버전]	하위 펌웨어 버전을 표시합니다.
[페이지 카운터]	[합계]	제품이 수명 기간 동안 인쇄한 전체 페이지 수를 확인합니다.
	[복사]	
	[인쇄]	
	[기타]	
[부품 수명]	[토너]	각 색의 대략적인 남은 토너 수명을 표시합니다.
	[드럼]	각 드럼 유니트의 남은 수명을 표시합니다.
	[벨트]	벨트 유니트의 남은 수명을 표시합니다.
	[퓨저]	퓨저 유니트의 남은 수명을 표시합니다.
	[PF 키트 1]	PF kit 1의 남은 수명을 표시합니다.

[보안 인쇄]

레벨 1	레벨 2	설명
(사용자 선택)	(안전한 인쇄 작업 선택)	4자리 암호를 입력하면 제품의 메모리에 저장된 데이터를 인쇄할 수 있습니다. 제품에 보안 인쇄 데이터가 있는 경우에만 활성화됩니다.

[초기 설정]

레벨 1	레벨 2	설명
[날짜맞시간]	[날짜맞시간]	날짜 및 시간 설정 메뉴에 액세스합니다.
	[자동 일광] (일부 국가에서만 사용 가능)	일광 절약 시간에 맞게 자동 변경되도록 제품을 설정합니다.
	[시간대]	시간대를 설정합니다.
[초기화]	[기기 재설정]	변경한 모든 제품 설정을 복구합니다.
	[네트워크초기화] (네트워크 기능이 있는 모델의 경우)	모든 네트워크 설정을 출고시 초기 설정으로 복원합니다.
	[모든 설정]	제품의 모든 설정을 출고시 설정으로 다시 재설정합니다.
	[설정 초기화]	제품의 모든 설정을 출고시 기본값으로 다시 재설정합니다. 제품 폐기 시 이 작업을 수행합니다.
[사용 언어] (특정 모델의 경우에만 사용 가능)	-	LCD 언어를 변경합니다.



관련 정보

- 설정 및 기능 표

설정 테이블 (MFC-L3710CW/MFC-L3735CDN/MFC-L3745CDW/MFC-L3750CDW/MFC-L3770CDW)

관련 모델: MFC-L3710CW/MFC-L3735CDN/MFC-L3745CDW/MFC-L3750CDW/MFC-L3770CDW

[설정]

레벨 1	레벨 2	레벨 3	설명
	[날짜 및 시간]	-	날짜 및 시간 설정 메뉴에 액세스합니다.
[토너]	[토너 수명]	-	각 색의 대략적인 남은 토너 수명을 표시합니다.
	[시험 인쇄]	-	테스트 페이지를 인쇄합니다.
	[보정]	[보정]	색 보정을 시작하여 색을 확인 및 수정합니다.
		[초기화]	보정 매개 변수를 기본 설정으로 재설정합니다.
[등록]	-	각 컬러의 인쇄 위치를 조정합니다.	
[네트워크]	[유선 LAN] (MFC-L3735CDN/ MFC-L3745CDW/ MFC-L3750CDW/ MFC-L3770CDW)	-	유선 LAN 설정 메뉴에 액세스합니다.
	[WLAN] (MFC-L3710CW/ MFC-L3745CDW/ MFC-L3750CDW/ MFC-L3770CDW)	-	WLAN 설정 메뉴에 액세스합니다.
[화면 설정]	-	-	기본 화면 설정 메뉴에 액세스합니다.
[에코 모드]	-	-	다음 제품 설정을 동시에 켭니다. <ul style="list-style-type: none"> [양면 인쇄]: [긴쪽] (특정 모델의 경우에만 사용 가능) [절전 시간]: [0] [분] [조명타이머]: [10] [초]
[용지함 설정]	-	-	용지함 설정 메뉴에 액세스합니다.
[모든 설정]	-	-	세부 설정을 구성합니다.

[모든 설정] > [일반 설정]

레벨 3	레벨 4	레벨 5	설명
[용지함 설정]	[용지 종류]	[MP 용지함] (MFC-L3770CDW)	다용도 용지함에 있는 용지와 일치하는 용지 종류를 선택합니다.
		[용지함 #1] (MFC-L3770CDW)	표준 용지함에 있는 용지와 일치하는 용지 종류를 선택합니다.
	[용지 크기]	[MP 용지함] (MFC-L3770CDW)	다용도 용지함에 넣은 용지 크기를 선택합니다.
		[용지함 #1] (MFC-L3770CDW)	표준 용지함에 넣은 용지 크기를 선택합니다.
	[크기 확인]	-	제품에 적재된 용지 크기와 용지 종류 및 제품의 용지 크기와 용지 종류 설정이 일치하는지 확인하라는 메시지를 표시할지 여부를 선택합니다.

레벨 3	레벨 4	레벨 5	설명
[용지함 설정]	[용지함 용도: 복사]	-	복사에 사용할 용지함을 선택합니다.
	[용지함 용도: 팩스]	-	팩스에 사용할 용지함을 선택합니다.
	[용지함 용도: 인쇄]	-	인쇄에 사용할 용지함을 선택합니다.
[볼륨]	[벨소리]	-	벨소리 볼륨을 조정합니다.
	[신호음]	-	신호음 볼륨을 조정합니다.
	[스피커]	-	스피커 볼륨을 조정합니다.
[LCD 설정]	[조명]	-	LCD 백라이트의 밝기를 조정합니다.
	[조명타이머]	-	메인 홈 화면으로 돌아간 후에 LCD 백라이트 점등 유지 시간을 설정할 수 있습니다.
[화면 설정]	[기본 홈 화면]	-	메인 홈 화면을 설정합니다.
	[화면 복사]	-	기본 복사 화면을 설정합니다.
	[화면 스캔]	-	기본 스캔 화면을 설정합니다.
[알림]	[스캔 결과 (빈 페이지 스킵)]	-	스캔이 완료된 후 스캔된 총 페이지 수 및 건너뛴 빈 페이지 수를 표시합니다.
[환경보호]	[에코 모드]	-	다음 제품 설정을 동시에 켭니다. <ul style="list-style-type: none"> [양면 인쇄]: [간쪽] (특정 모델의 경우에만 사용 가능) [절전 시간]: [0] [분] [조명타이머]: [10] [초]
	[토너 절약]	-	토너 카트리지의 페이지 수명을 높입니다.
	[절전 시간]	-	제품이 절전 모드로 들어가기 전까지 대기하는 시간을 설정합니다.
	[저소음 모드]	-	인쇄 소음을 줄입니다.
	[자동 전원 끄기]	-	전원 끄기 모드로 이동하기 전에 절전 모드에 있는 시간을 설정합니다.
[설정 잠금]	[비밀번호 설정]	-	권한 없는 사용자가 제품 설정을 변경하지 못하도록 제한합니다.
	[잠금 해제 ⇒ 설정]	-	
	[새 비밀번호] (암호를 처음 입력할 경우에만 사용 가능)	-	
[저장 장치 삭제]	[매크로 ID]	-	등록된 매크로 데이터를 삭제합니다.
	[글꼴 ID]	-	등록된 글꼴 데이터를 삭제합니다.
	[형식]	-	제품의 매크로 및 글꼴 데이터를 기본 설정으로 복원합니다.

[모든 설정] > [바로가기 설정]

레벨 3	레벨 4	설명
(바로 가기 선택)	[이름변경]	바로 가기 이름을 변경합니다.
	[편집]	바로 가기 설정을 변경합니다.
	[삭제]	바로 가기를 삭제합니다.

[모든 설정] > [팩스]

레벨 3	레벨 4	레벨 5	설명	
[수신 설정]	[수신 모드]	-	사용자의 요구에 가장 잘 맞는 수신 모드를 선택합니다.	
	[벨소리 지연]	-	팩스 또는 팩스/전화 모드에서 제품이 응답하기 전에 울리는 벨소리 횟수를 설정합니다.	
	[F/T 벨 시간]	-	팩스/전화 모드의 의사/이중 벨울림 시간 길이를 설정합니다.	
	[팩스 미리보기]	-	수신된 팩스를 LCD에서 보기	
	[팩스 감지]	-	호출에 응답할 때 팩스 톤이 들리면 팩스 메시지를 자동으로 수신합니다.	
	[원격 코드]	[원격 코드]	내선 또는 외선 전화에서 호출에 응답하고 코드를 사용하여 원격 코드를 켜거나 끌 수 있습니다. 코드를 사용자에게 맞게 설정할 수 있습니다.	
		[활성화 코드]		
		[비활성화 코드]		
	[자동 축소]	-	수신 팩스 크기를 감소합니다.	
	[PC 팩스 수신]	[설정]	-	팩스를 컴퓨터로 송신하도록 제품을 설정합니다.
		[해제]	-	백업 인쇄 안전 기능을 설정할 수 있습니다.
	[메모리 수신]	[해제]	-	-
		[팩스 전달]	-	팩스 메시지를 발송하거나, 수신 팩스를 메모리에 저장합니다(팩스기에서 멀리 떨어져 있을 경우 팩스를 검색할 수 있도록).
[팩스 저장]		-	팩스 전달 또는 팩스 저장을 선택하는 경우 백업 인쇄 안전 기능을 설정할 수 있습니다.	
[클라우드 전달]		-	수신 팩스를 온라인 서비스에 전달합니다.	
[팩스 수신 스탬프]	-	수신 팩스 상단에 수신 시간 및 날짜를 인쇄합니다.		
[양면]	-	수신 팩스를 용지 양면에 인쇄합니다.		
[전송 설정]	[일괄 전송]	-	동일한 하루 중 시간에 동일한 팩스 번호에 대해 지연된 팩스를 하나의 송신으로 결합합니다.	
	[표지 메모]	-	송신 팩스에 인쇄할 1개 또는 2개의 사용자 지정 커버 페이지 메시지를 설정합니다.	
	[자동 다시 걸기]	-	통화중이라서 팩스가 전송되지 않은 경우 5분 후에 마지막 팩스 번호로 재다이얼할 수 있도록 설정합니다.	
	[대상]	-	팩스를 다이얼링하는 동안 LCD에 대상 정보를 표시하도록 제품을 설정합니다.	
[스팸 방지 팩스]	[등록]	-	지정된 팩스 번호를 차단된 목록에 등록하여 이들 번호에서 발송한 팩스를 받지 않게 하십시오.	
	[삭제]	-	차단된 목록에서 해당 번호를 삭제합니다.	
	[보고서 인쇄]	-	차단된 목록에 등록된 팩스 번호 목록을 인쇄할 수 있습니다.	
[보고서 설정]	[XMIT 보고서]	-	송신 확인 리포트에 대한 초기 설정을 선택합니다.	
	[저널 기간]	[저널 기간]	팩스 저널의 자동 인쇄 간격을 설정합니다.	
		[시간]	Off 및 매 50개 팩스마다 이외의 옵션을 선택한 경우 해당 옵션에 대한 시간을 설정할 수 있습니다.	

레벨 3	레벨 4	레벨 5	설명
[보고서 설정]	[저널 기간]	[일]	매 7일마다를 선택한 경우 요일을 설정할 수 있습니다.
[문서 인쇄]	-	-	제품의 메모리에 저장된 수신 팩스를 인쇄합니다.
[원격 액세스]	-	-	고유한 원격 검색 코드를 설정합니다.
[전화 걸기 제한]	[다이얼 패드]	-	다이얼 패드를 사용하는 경우 전화 걸기를 제한하도록 제품을 설정합니다.
	[주소록]	-	주소록을 사용하는 경우 전화 걸기를 제한하도록 제품을 설정합니다.
	[바로 가기]	-	바로 가기를 사용하는 경우 전화 걸기를 제한하도록 설정합니다.
[대기중 작업]	-	-	제품의 메모리에 예약된 작업을 확인하고 선택한 작업을 취소합니다.

[모든 설정] > [프린터]

레벨 3	레벨 4	레벨 5	설명
[에뮬레이션]	-	-	에뮬레이션 모드를 선택합니다.
[품질]	-	-	인쇄 품질을 선택합니다.
[인쇄 옵션]	[글꼴 목록]	[HP LaserJet]	제품의 내부 폰트 목록을 인쇄합니다.
		[BR-Script 3]	
	[시형 인쇄]	-	테스트 페이지를 인쇄합니다.
[양면]	[양면 인쇄]	-	양면 인쇄를 활성화 또는 비활성화하고 장변 또는 단변 방향을 선택합니다.
	[단일 이미지]	-	마지막 페이지가 단면 이미지인 인쇄 작업의 경우 인쇄 시간을 단축하기 위해 [단면 금지] 옵션을 선택합니다. 양식지를 사용하는 경우 [양면 피드] 옵션을 선택해야 합니다. 양식지에서 [단면 금지]를 선택하는 경우 마지막 페이지가 뒷면에 인쇄됩니다.
[자동으로 계속]	-	-	제품이 용지 크기 오류 또는 용지 유형 오류를 자동으로 지울지 선택하고, 다른 용지함의 용지를 사용합니다.
[출력 색상]	-	-	출력 색을 설정합니다.
[HP 용지함 명령]	-	-	HP LaserJet 용지함 에뮬레이션의 올바른 버전을 선택합니다.
[프린터 초기화]	-	-	프린터 설정을 출고시 초기 설정으로 복원합니다.
[색 보정]	[보정]	[보정]	색 보정을 시작하여 색을 확인 및 수정합니다.
		[초기화]	보정 매개 변수를 기본 설정으로 재설정합니다.
	[등록]	-	각 컬러의 인쇄 위치를 조정합니다.
	[자동 수정]	-	제품이 색 보정 및 등록을 자동으로 수행하도록 설정합니다.
	[컬러 설정]	[설정 모드]	제품 또는 프린터 드라이버의 컬러 인쇄 설정을 적용할지 선택합니다.
		[컬러 모드]	컬러 모드를 선택합니다.
		[회색 컬러 향상]	음영 영역의 이미지 품질을 개선하려면 켜거나 끕니다.
		[검정 강화 인쇄]	검은색 그래픽이 제대로 인쇄되지 않을 경우 켜거나 끕니다.
[밝기]	-	밝기를 조정합니다.	

레벨 3	레벨 4	레벨 5	설명
[색 보정]	[컬러 설정]	[명암]	명암을 조정합니다.
		[빨강]	빨간색을 조정합니다.
		[녹색]	녹색을 조정합니다.
		[파랑]	파란색을 조정합니다.

[모든 설정] > [네트워크]

레벨 3	레벨 4	레벨 5	레벨 6	설명
[유선 LAN] (MFC-L3735CDN/ MFC-L3745CDW/ MFC-L3750CDW/ MFC-L3770CDW)	[TCP/IP]	[BOOT 방법]	[IP 부트 시도]	사용자의 요구에 가장 잘 맞는 부트 방법을 선택합니다.
		[IP 주소]	-	IP 주소를 입력합니다.
		[서브넷 마스크]	-	서브넷 마스크를 입력합니다.
		[게이트웨이]	-	게이트웨이 주소를 입력합니다.
		[노드 이름]	-	노드 이름을 입력합니다. (최대 32자)
		[WINS 구성]	-	WINS 구성 모드를 선택합니다.
		[WINS 서버]	[기본]	기본 WINS 서버의 IP 주소를 지정합니다.
			[보조]	보조 WINS 서버의 IP 주소를 지정합니다.
		[DNS 서버]	[기본]	기본 DNS 서버의 IP 주소를 지정합니다.
			[보조]	보조 DNS 서버의 IP 주소를 지정합니다.
	[APIPA]	-	링크 로컬 주소 범위에서 자동으로 IP 주소를 할당하도록 제품을 설정합니다.	
	[IPv6]	-	IPv6 프로토콜을 켜거나 끕니다.	
	[이더넷]	-	-	이더넷 링크 모드를 선택합니다.
	[유선 상태]	-	-	현재 유선 상태를 확인합니다.
[MAC 주소]	-	-	제품의 MAC 주소를 확인합니다.	
[기본값으로 설정] (MFC-L3745CDW/ MFC-L3750CDW/ MFC-L3770CDW)	-	-	유선 네트워크 설정을 출고시 초기 설정으로 복원합니다.	
[유선 사용] (MFC-L3745CDW/ MFC-L3750CDW/ MFC-L3770CDW)	-	-	유선 LAN 인터페이스를 수동으로 켜거나 끕니다.	
[WLAN] (MFC-L3710CW/ MFC-L3745CDW/ MFC-L3750CDW/ MFC-L3770CDW)	[TCP/IP]	[BOOT 방법]	[IP 부트 시도]	사용자의 요구에 가장 잘 맞는 부트 방법을 선택합니다.
		[IP 주소]	-	IP 주소를 입력합니다.
		[서브넷 마스크]	-	서브넷 마스크를 입력합니다.

레벨 3	레벨 4	레벨 5	레벨 6	설명	
[WLAN] (MFC-L3710CW/ MFC-L3745CDW/ MFC-L3750CDW/ MFC-L3770CDW)	[TCP/IP]	[게이트웨이]	-	게이트웨이 주소를 입력합니다.	
		[노드 이름]	-	노드 이름을 입력합니다. (최대 32자)	
		[WINS 구성]	-	WINS 구성 모드를 선택합니다.	
		[WINS 서버]	[기본]	-	기본 WINS 서버의 IP 주소를 지정합니다.
			[보조]	-	보조 WINS 서버의 IP 주소를 지정합니다.
		[DNS 서버]	[기본]	-	기본 DNS 서버의 IP 주소를 지정합니다.
			[보조]	-	보조 DNS 서버의 IP 주소를 지정합니다.
		[APIPA]	-	-	링크 로컬 주소 범위에서 자동으로 IP 주소를 할당하도록 제품을 설정합니다.
	[IPv6]	-	-	IPv6 프로토콜을 켜거나 끕니다.	
	[설정 마법사]	-	-	설정 마법사를 사용하여 무선 네트워크 설정을 구성합니다.	
	[WLAN 지원]	-	-	Brother 설치 디스크를 사용하여 무선 네트워크 설정을 구성합니다.	
	[WPS]	-	-	하나의 버튼을 누르는 방법을 사용하여 무선 네트워크 설정을 구성합니다.	
	[WPS (PIN 코드 포함)]	-	-	PIN과 함께 WPS를 사용하여 무선 네트워크 설정을 구성합니다.	
	[WLAN 상태]	[상태]	-	현재 무선 네트워크 상태를 확인합니다.	
		[신호]	-	현재 무선 네트워크 신호 세기를 확인합니다.	
		[SSID]	-	현재 SSID를 확인합니다.	
		[통신 모드]	-	현재 통신 모드를 확인합니다.	
	[MAC 주소]	-	-	제품의 MAC 주소를 확인합니다.	
	[기본값으로 설정] (MFC-L3745CDW/ MFC-L3750CDW/ MFC-L3770CDW)	-	-	무선 네트워크 설정을 출고시 초기 설정으로 복원합니다.	
	[WLAN 활성화]	-	-	무선 인터페이스를 On 또는 Off로 전환합니다.	
[Wi-Fi Direct] (MFC-L3710CW/ MFC-L3745CDW/ MFC-L3750CDW/ MFC-L3770CDW)	[누름 버튼]	-	-	하나의 버튼을 누르는 방법을 사용하여 Wi-Fi Direct 네트워크 설정을 구성합니다.	
	[PIN 코드]	-	-	PIN 코드와 함께 WPS를 사용하여 Wi-Fi Direct 네트워크 설정을 구성합니다.	
	[수동]	-	-	Wi-Fi Direct 네트워크 설정을 수동으로 구성합니다.	
	[그룹 소유자]	-	-	제품을 그룹 소유자로 설정합니다.	
	[장치 정보]	[장치 이름]	-	제품의 장치 이름을 확인합니다.	

레벨 3	레벨 4	레벨 5	레벨 6	설명
[Wi-Fi Direct] (MFC-L3710CW/ MFC-L3745CDW/ MFC-L3750CDW/ MFC-L3770CDW)	[장치 정보]	[SSID]	-	그룹 소유자의 SSID를 확인합니다. 제품이 연결되지 않은 경우 LCD에 연결되지 않음이 표시됩니다.
		[IP 주소]	-	제품의 현재 IP 주소를 확인합니다.
	[상태 정보]	[상태]	-	현재 Wi-Fi Direct 네트워크 상태를 확인합니다.
		[신호]	-	현재 Wi-Fi Direct 네트워크 신호 강도를 확인합니다. 제품이 그룹 소유자로 작동하는 경우 LCD가 항상 강한 신호를 나타냅니다.
[I/F 사용]	-	-	Wi-Fi Direct 연결을 On 또는 Off로 설정합니다.	
[NFC] (특정 모델의 경우에만 사용 가능)	-	-	-	NFC 기능을 켜거나 끕니다.
[웹 연결 설정]	[프록시 설정]	[프록시 연결]	-	웹 연결 설정을 변경합니다.
		[주소]	-	
		[포트]	-	
		[사용자 이름]	-	
		[비밀번호]	-	
[네트워크초기화]	-	-	-	모든 네트워크 설정을 출고시 초기 설정으로 복원합니다.

[모든 설정] > [보고서 인쇄]

레벨 3	레벨 4	설명
[XMIT 확인]	[LCD에서 보기]	송신한 팩스에 대한 송신 시간 확인 보고서를 표시합니다.
	[보고서 인쇄]	마지막 송신에 대한 송신 확인 리포트를 인쇄합니다.
[주소록]	-	주소록 메모리에 저장된 이름 및 번호 목록을 인쇄합니다.
[팩스 저널]	-	마지막 200개 수신 및 송신 팩스에 대한 정보 목록을 인쇄합니다. (TX는 송신을, RX는 수신을 의미합니다.)
[사용자 설정]	-	설정 목록을 인쇄합니다.
[프린터 설정]	-	프린터 설정 목록을 인쇄합니다.
[네트워크 구성]	-	네트워크 설정 목록을 인쇄합니다.
[파일 목록 인쇄]	-	제품의 메모리에 저장된 데이터 목록을 인쇄합니다.
[드럼 도트 인쇄]	-	드럼 도트 점검 시트를 인쇄합니다.
[WLAN 보고서] (MFC-L3710CW/ MFC-L3745CDW/ MFC-L3750CDW/ MFC-L3770CDW)	-	무선 LAN 연결 결과를 인쇄합니다.
[호출자 ID 내역] (일부 국가에서만 사용 가능)	-	마지막 30개 수신 팩스 및 전화 통화에 대해 사용 가능한 발신자 ID 정보 목록을 인쇄합니다.

[모든 설정] > [기기 정보]

레벨 3	레벨 4	레벨 5	설명
[일련 번호]	-	-	제품의 일련 번호를 검사합니다.
[펌웨어 버전]	[주 버전]	-	제품의 펌웨어 버전을 검사합니다.
	[Sub1 버전]	-	
[펌웨어 업데이트]	-	-	제품을 최신 펌웨어로 업데이트합니다.
[펌웨어 자동 확인]	-	-	메인 홈 화면에서 펌웨어 정보를 확인합니다.
[페이지 카운터]	[합계]	[컬러]	제품이 인쇄한 전체 페이지 수를 확인합니다.
		[흑백]	
	[팩스]	-	
	[복사]	[컬러]	
		[흑백]	
	[인쇄]	[컬러]	
	[흑백]		
[기타]	[컬러]		
	[흑백]		
[부품 수명] ¹	[드럼]	[검정 (BK)]	각 드럼 유닛의 남은 수명을 표시합니다.
		[녹청 (C)]	
		[자홍 (M)]	
		[노랑 (Y)]	
	[벨트 장치]	-	벨트 유닛의 남은 수명을 표시합니다.
	[퓨저]	-	퓨저 유닛의 남은 수명을 표시합니다.
	[PF 키트 MP] (MFC-L3770CDW)	-	PF kit MP의 남은 수명을 표시합니다.
	[PF 키트 1]	-	PF kit 1의 남은 수명을 표시합니다.

¹ 부품 수명은 대략적인 수치이며 사용 방식에 따라 다를 수 있습니다.

[모든 설정] > [초기 설정]

레벨 3	레벨 4	설명
[날짜 및 시간]	[날짜]	화면과 송신 팩스 머리글에 날짜 및 시간을 추가합니다.
	[시간]	
	[시계 종류]	시간 형식을 12시간제 또는 24시간제로 선택합니다.
	[자동 일광] (일부 국가에 서만 사용 가능)	일광 절약 시간에 맞게 자동 변경되도록 제품을 설정합니다.
	[시간대]	시간대를 설정합니다.
[스테이션 ID]	[팩스]	팩스로 송신하는 페이지 각각에 나타날 이름 및 팩스 번호를 입력합니다.
	[전화]	
	[이름]	
[톤/펄스] (일부 국가에서만 사용 가능)	-	전화 걸기 모드를 선택합니다.
[발신음]	-	발신음 감지 일시 중지를 줄입니다.

레벨 3	레벨 4	설명
[국번]	-	걸 때마다 팩스 번호 앞에 추가될 접두 번호를 설정합니다.
[호환성]	-	송신 문제의 균일화를 조정합니다. VoIP 서비스 공급업체가 다양한 표준을 사용하여 팩스 표준을 제공합니다. 정기적으로 팩스 송신 오류가 발생하는 경우 기본(VoIP)을 선택합니다.
[초기화]	[기기 재설정]	변경한 제품 설정을 복구합니다.
	[네트워크초기화]	모든 네트워크 설정을 출고시 초기 설정으로 복원합니다.
	[주소록 및 팩스]	모든 저장된 전화 번호 및 팩스 설정을 삭제합니다.
	[모든 설정]	모든 제품의 설정을 출고 시 초기 설정으로 복원하고 메모리의 개인 데이터를 삭제합니다. 제품에서 데이터를 볼 수 없습니다.
	[설정 초기화]	모든 제품의 설정을 출고 시 초기 설정으로 복원하고 제품 메모리의 개인 데이터를 삭제합니다. 제품의 모든 데이터를 삭제할 경우 이 메뉴 옵션을 사용하는 것이 좋습니다.
[사용 언어] (일부 국가에서만 사용 가능)	-	LCD 언어를 변경합니다.

관련 정보

- 설정 및 기능 표

기능 표 (MFC-L3710CW/MFC-L3735CDN/MFC-L3745CDW/MFC-L3750CDW/MFC-L3770CDW)

관련 모델: MFC-L3710CW/MFC-L3735CDN/MFC-L3745CDW/MFC-L3750CDW/MFC-L3770CDW

[토너]

레벨 3	레벨 4	설명
[토너 수명]	-	각 색의 대략적인 남은 토너 수명을 표시합니다.
[시험 인쇄]	-	테스트 페이지를 인쇄합니다.
[보정]	[보정]	색 보정을 시작하여 색을 확인 및 수정합니다.
	[초기화]	보정 매개 변수를 기본 설정으로 재설정합니다.
[등록]	-	각 컬러의 인쇄 위치를 조정합니다.

WiFi (Wi-Fi®) (MFC-L3710CW/MFC-L3745CDW/MFC-L3750CDW/MFC-L3770CDW)

레벨 3	설명
[TCP/IP] ¹	TCP/IP 설정을 변경합니다.
[설정 마법사]	설정 마법사를 사용하여 무선 네트워크 설정을 구성합니다.
[WLAN 지원]	Brother 설치 디스크를 사용하여 무선 네트워크 설정을 구성합니다.
[WPS]	하나의 버튼을 누르는 방법을 사용하여 무선 네트워크 설정을 구성합니다.
[WPS (PIN 코드 포함)] ¹	PIN 코드가 있는 WPS를 사용하여 무선 네트워크 설정을 구성합니다.
[WLAN 상태] ¹	무선 네트워크 연결 상태를 표시합니다.
[MAC 주소] ¹	제품의 MAC 주소를 표시합니다.
[기본값으로 설정] ¹	제품의 무선 네트워크 설정을 출하 시 설정으로 복구합니다.
[WLAN 활성화] ¹	무선 인터페이스를 On 또는 Off로 전환합니다.

¹ Wi-Fi® 연결을 구성한 후에 사용할 수 있습니다.

(무선 LAN)(MFC-L3735CDN)

레벨 3	설명
[TCP/IP]	TCP/IP 설정을 변경합니다.
[이더넷]	이더넷 링크 모드를 선택합니다.
[유선 상태]	하나의 버튼을 누르는 방법을 사용하여 무선 네트워크 설정을 구성합니다.
[MAC 주소]	제품의 MAC 주소를 표시합니다.



[팩스] (팩스 미리보기가 Off인 경우)

레벨 3	레벨 4	레벨 5	레벨 6	설명
[재다이얼] / [포즈]	-	-	-	마지막으로 호출된 번호로 다시 전화를 겁니다. 제어판에서 팩스 또는 전화 번호를 입력하는 경우 LCD에서 리다이얼이 포즈로 변경됩니다. 액세스 코드, 신용 카드 번호 등의 번호로 전화를 걸 때 지연이 필요한 경우 포즈를 누릅니다. 주소를 설정할 때 포즈를 저장할 수도 있습니다.
[후크]	-	-	-	팩스 기기가 응답하게 하려면 전화를 걸기 전에 이 메뉴를 누른 다음 팩스 시작을 누릅니다.
[주소록]	([검색])	-	-	주소록 내에서 검색합니다.
	[편집]	[새 주소 추가]	[이름] [주소]	주소록 번호를 저장하고, 동보 전송을 위한 그룹 번호를 설정하고, 주소록 번호를 변경 및 삭제합니다.
		[그룹 설정]	[이름] [추가/삭제]	
		[변경]	(주소록 선택)	
		[삭제]	(주소록 선택)	
(주소록 선택)	[적용]	-	주소록을 사용하여 팩스 송신을 시작합니다.	
[통화내역]	[재다이얼]	-	-	마지막으로 전화를 건 번호를 재다이얼합니다.
	[송신 호출]	(나가는 전화 선택)	[적용] [편집]	송신 호출 기록에서 번호를 선택하여 팩스를 송신하거나 주소록에 추가하거나 삭제할 수 있습니다.
[팩스 시작]	-	-	-	팩스를 송신합니다.
[옵션]	[팩스 해상도]	-	-	송신 팩스의 해상도를 설정합니다.
	[명암]	-	-	명암을 조정합니다.
	[양면 팩스] (MFC-L3770CDW)	-	-	양면 스캔 형식을 설정합니다.
	[유리 스캔 크기]	-	-	스캐너 유리의 스캔 영역을 문서 크기로 조정합니다.
	[브로드캐스팅]	[번호 추가]	[번호 추가]	같은 팩스 메시지를 둘 이상의 팩스 번호로 송신합니다.
			[주소록에서 추가]	
			[주소록에서 검색]	
	[지연된 팩스]	[지연된 팩스]	-	지연 팩스가 송신될 하루 중 시간을 설정합니다.
[시간 설정]		-		
[실시간 전송]	-	-	-	메모리를 사용하지 않고 팩스를 송신합니다.
[표지 설정]	[표지 설정]	-	-	사전 프로그래밍된 커버 페이지를 자동으로 전송하도록 제품을 설정합니다.

레벨 3	레벨 4	레벨 5	레벨 6	설명
[옵션]	[표지 설정]	[표지 메모]	-	사전 프로그래밍된 커버 페이지를 자동으로 전송하도록 제품을 설정합니다.
		[총 페이지 수]	-	
	[해외전송 모드]	-	-	국외 팩스 송신에 어려움이 있으면 On으로 설정합니다.
	[새 기본값 설정]	-	-	설정을 기본값으로 저장합니다.
	[설정 초기화]	-	-	모든 설정을 출고시 초기 설정으로 복원합니다.
[바로가기로 저장]	-	-	-	현재 설정을 바로 가기로 저장합니다.



[팩스] (팩스 미리보기가 On인 경우)

레벨 3	레벨 4	레벨 5	설명
[팩스전송 중]	[재다이얼] / [포즈]	-	마지막으로 호출된 번호로 다시 전화를 겁니다. 제어판에서 팩스 또는 전화 번호를 입력하는 경우 LCD에서 리다이얼이 포즈로 변경됩니다. 액세스 코드, 신용 카드 번호 등의 번호로 전화를 걸 때 지연이 필요한 경우 포즈를 누릅니다. 주소를 설정할 때 포즈를 저장할 수도 있습니다.
	[후크]	-	팩스 기기가 응답하게 하려면 전화를 걸기 전에 이 메뉴를 누른 다음 팩스 시작을 누릅니다.
	[주소록]	-	주소록에서 받는 사람의 주소를 선택합니다.
	[통화 내역]	-	송신 호출 기록에서 번호를 선택하여 팩스를 송신하거나 주소록에 추가하거나 삭제할 수 있습니다.
	[팩스 시작]	-	팩스를 송신합니다.
	[옵션]	-	설정을 선택합니다.
	[바로가기로 저장]	-	현재 설정을 바로 가기로 저장합니다.
[수신된팩스]	[인쇄/삭제]	[모두 인쇄(새 팩스)]	새로 수신된 팩스를 인쇄합니다.
		[모두 인쇄(이전 팩스)]	이전에 수신된 팩스를 인쇄합니다.
		[모두 삭제(새 팩스)]	새로 수신된 팩스를 삭제합니다.
		[모두 삭제(이전 팩스)]	이전에 수신된 팩스를 삭제합니다.
[주소록]	-	-	주소록에서 받는 사람의 주소를 선택합니다.
[통화 내역]	-	-	송신 호출 기록에서 번호를 선택하여 팩스를 송신하거나 주소록에 추가하거나 삭제할 수 있습니다.



[복사]

레벨 3	레벨 4	레벨 5	설명
[흑백 시작]	-	-	흑백 또는 회색조 복사본을 만듭니다.
[컬러 시작]	-	-	컬러 사본을 만듭니다.
[ID]	-	-	ID 카드를 복사합니다.

레벨 3	레벨 4	레벨 5	설명
[>] (추가 복사 옵션)	[수신]	[흑백 시작]	Receipt의 사전 설정된 복사 설정을 설정합니다.
		[컬러 시작]	
		[ID]	
		[바로가기로저장]	
		[>] (추가 복사 옵션)	
		[옵션]	
	[표준]	[흑백 시작]	Normal의 사전 설정된 복사 설정을 설정합니다.
		[컬러 시작]	
		[ID]	
		[바로가기로저장]	
		[>] (추가 복사 옵션)	
		[옵션]	
	[2in1 (ID)]	[흑백 시작]	2in1(ID)의 사전 설정된 복사 설정을 설정합니다.
		[컬러 시작]	
		[ID]	
		[바로가기로저장]	
		[>] (추가 복사 옵션)	
		[옵션]	
	[2in1]	[흑백 시작]	2in1의 사전 설정된 복사 설정을 설정합니다.
		[컬러 시작]	
		[ID]	
		[바로가기로저장]	
		[>] (추가 복사 옵션)	
		[옵션]	
[양면 (1 ⇒ 2)]	[흑백 시작]	양면(2 ⇒ 1)의 사전 설정된 복사 설정을 설정합니다.	
	[컬러 시작]		
	[ID]		
	[바로가기로저장]		
	[>] (추가 복사 옵션)		
	[옵션]		
[양면 (2 ⇒ 2)]	[흑백 시작]	양면(2 ⇒ 2)의 사전 설정된 복사 설정을 설정합니다.	
	[컬러 시작]		
	[ID]		
	[바로가기로저장]		
	[>] (추가 복사 옵션)		
	[옵션]		
[용지 절약]	[흑백 시작]	Paper Save의 사전 설정된 복사 설정을 설정합니다.	

레벨 3	레벨 4	레벨 5	설명
[>] (추가 복사 옵션)	[용지 절약]	[컬러 시작]	Paper Save의 사전 설정된 복사 설정을 설정합니다.
		[ID]	
		[바로가기로저장]	
		[>] (추가 복사 옵션)	
	[옵션]		
[옵션]	[흑백 시작]	-	복사를 시작합니다.
	[컬러 시작]	-	
	[옵션]	-	설정을 선택합니다.
	[확대/축소]	[100%]	-
		[확대]	다음 복사의 확대율을 선택합니다.
	[축소]	다음 복사의 축소율을 선택합니다.	
	[사용자 지정 (25-400%)]	확대율 또는 축소율을 입력합니다.	
	[농도]	-	농도를 조정합니다.
	[용지함 용도]	-	사용할 용지함을 선택합니다.
	[양면 복사]	[레이아웃]	양면 복사를 끄거나 켜고 단변 방향 또는 장변 방향을 선택합니다.
	[양면 복사 페이지 레이아웃]	-	양면 문서를 양면 N in 1 복사하는 경우 페이지 레이아웃 옵션을 선택합니다.
	[품질]	-	문서 종류에 대한 복사 해상도를 선택합니다.
	[명암]	-	명암을 조정합니다.
	[스택/정렬]	-	여러 복사본을 쌓거나 정렬하려면 선택합니다.
	[2in1/1in1]	-	2 in 1(ID)을 선택하면 레이아웃 옵션을 선택할 수 있습니다.
	[페이지 레이아웃]	-	N in 1 및 2 in 1 ID 복사를 수행합니다.
	[자동 디스큐]	-	비딱한 문서를 자동으로 수정하도록 제품을 설정합니다.
	[색 조정]	-	복사에 대한 색상을 조정합니다.
	[배경색 제거]	-	제거되는 배경색의 양을 변경합니다.
[바로가기로저장]	-	-	현재 설정을 바로 가기로 저장합니다.



[스캔]

레벨 3	레벨 4	레벨 5	레벨 6	설명	
[USB로] (MFC-L3745CDW/ MFC-L3750CDW/ MFC-L3770CDW)	[기타 스캔작업]	-	-	문서를 USB 플래시 드라이브에 스캔합니다.	
	[옵션]	[해상도]	-		
		[파일 형식]	-		
		[스캔 유형]	-		
		[양면 스캔] (MFC-L3770CDW)	-		
		[문서 크기]	-		
	[밝기]	-			

레벨 3	레벨 4	레벨 5	레벨 6	설명
[USB로] (MFC-L3745CDW/ MFC-L3750CDW/ MFC-L3770CDW)	[옵션]	[명암]	-	문서를 USB 플래시 드라이브에 스캔합니다.
		[파일 이름]	-	
		[파일 이름 스타일]	-	
		[파일 크기]	-	
		[자동 디스큐]	-	
		[빈 페이지 건너뛰기]	-	
		[빈 페이지 건너뛰기 감도]	-	
		[배경색 제거]	-	
		[새 기본값 설정]	-	
	[설정 초기화]	-		
	[바로가기로 저장]	-	-	
[시작]	-	-		
[PC로]	[파일로]	[기타 스캔작업]	-	문서를 스캔하고 컴퓨터의 폴더에 저장합니다.
		(USB 또는 PC 선택)	[옵션]	
			[바로가기로 저장]	
			[시작]	
	[OCR로]	[기타 스캔작업]	-	스캔한 문서를 편집 가능한 텍스트 파일로 변환합니다.
		(USB 또는 PC 선택)	[옵션]	
			[바로가기로 저장]	
			[시작]	
	[이미지로]	[기타 스캔작업]	-	사진 또는 그래픽을 그래픽 응용 프로그램에 스캔합니다.
		(USB 또는 PC 선택)	[옵션]	
			[바로가기로 저장]	
			[시작]	
[전자 메일로]	[기타 스캔작업]	-	스캔한 문서를 이메일 첨부 파일로 전송합니다.	
	(USB 또는 PC 선택)	[옵션]		
		[바로가기로 저장]		

레벨 3	레벨 4	레벨 5	레벨 6	설명
[PC로]	[전자 메일로]	(USB 또는 PC 선택)	기로 저장 [시작]	스캔한 문서를 이메일 첨부 파일로 전송합니다.
[FTP로]	[기타 스캔작업] (프로파일 이름 선택)	- [옵션] [바로가기로 저장] [시작]	- - -	FTP를 통해 스캔 데이터를 송신합니다.
[네트워크로]	[기타 스캔작업] (프로파일 이름 선택)	- [옵션] [바로가기로 저장] [시작]	- - -	로컬 네트워크나 인터넷을 통해 스캔 데이터를 CIFS 서버로 송신합니다.
[SharePoint로]	[기타 스캔작업] (프로파일 이름 선택)	- [옵션] [바로가기로 저장] [시작]	- - -	스캔한 데이터를 SharePoint 서버를 통해 전송합니다.
[웹으로]	-	-	-	인터넷 서비스로 스캔한 데이터를 업로드합니다.
[ws 스캔] (웹 서비스 스캐너를 설치하면 나타나고 컴퓨터의 네트워크 탐색기에 표시됩니다.)	[기타 스캔작업] [스캔] [전자 메일 스캔] [팩스 스캔] [인쇄물 스캔]	- - - - -	- - - - -	웹 서비스 프로토콜을 사용하여 데이터를 스캔합니다.

+ [바로 가기]

레벨 1	레벨 2	레벨 3	설명
[편집/삭제]	(바로 가기 선택)	[이름변경] [편집] [삭제]	바로 가기 이름을 변경합니다. 바로 가기 설정을 변경합니다. 바로 가기를 삭제합니다.
[바로 가기 추가]	[복사] [팩스] [스캔]	- - [파일로] [OCR로] [이미지로] [USB로]	원하는 설정을 선택합니다. 원하는 설정을 선택합니다. 흑백 또는 컬러 문서를 컴퓨터에 스캔합니다. 스캔한 문서를 편집 가능한 텍스트 파일로 변환합니다. 컬러 사진을 그래픽 응용 프로그램에 스캔합니다. 문서를 USB 플래시 드라이브에 스캔합니다.

레벨 1	레벨 2	레벨 3	설명
[바로 가기 추가]	[스캔]	[전자 메일로]	흑백 또는 컬러 문서를 이메일 응용 프로그램에 스캔합니다.
		[네트워크로]	로컬 네트워크나 인터넷을 통해 스캔 데이터를 CIFS 서버로 송신합니다.
		[FTP로]	FTP를 통해 스캔 데이터를 송신합니다.
		[SharePoint로]	스캔한 데이터를 SharePoint 서버를 통해 전송합니다.
	[웹]	-	Brother 제품을 인터넷 서비스에 연결합니다. 이 문서가 게시된 이후 공급자에 의해 웹 서비스의 추가 및 서비스 이름이 변경 되었을 수 있습니다.
(이러한 설정은 각각의 바로 가기 이름을 2초 동안 누르면 사용할 수 있습니다.)	[앱]	-	Brother 제품을 Brother Apps 서비스에 연결합니다.
	[이름변경]	-	바로 가기 이름을 변경합니다.
	[편집]	-	바로 가기 설정을 변경합니다.
	[삭제]	-	바로 가기를 삭제합니다.



[보안인쇄]

레벨 1	레벨 2	레벨 3	설명
[보안인쇄]	(사용자 선택)	(안전한 인쇄 작업 선택)	4자리 암호를 입력하면 제품의 메모리에 저장된 데이터를 인쇄할 수 있습니다. 제품에 보안 인쇄 데이터가 있는 경우에만 활성화됩니다.



[웹]

레벨 1	설명
[웹]	Brother 제품을 인터넷 서비스에 연결합니다.



[앱]

레벨 1	설명
[앱]	Brother 제품을 Brother Apps 서비스에 연결합니다.



[USB] (MFC-L3745CDW/MFC-L3750CDW/MFC-L3770CDW)

레벨 1	레벨 2	설명
[USB]	[USB로 스캔]	문서를 USB 플래시 드라이브에 스캔합니다.
	[직접 인쇄]	USB 플래시 드라이브로부터 데이터를 직접 인쇄합니다.



관련 정보

- 설정 및 기능 표

컴퓨터에서 제품 설정 변경

- 웹 기반 관리를 사용하여 제품 설정 변경
- 원격 설정을 사용한 제품 설정 변경
- 내 Brother 제품의 네트워크 설정은 어디에서 찾을 수 있습니까?
- 네트워크 관리 소프트웨어 및 유틸리티

웹 기반 관리를 사용하여 제품 설정 변경

웹 기반 관리는 표준 웹 브라우저를 사용하여 HTTP(Hyper Text Transfer Protocol) 또는 HTTPS(Hyper Text Transfer Protocol over Secure Socket Layer)를 통해 제품을 관리하는 유틸리티입니다.

- [웹 기반 관리란?](#)
- [웹 기반 관리 액세스](#)
- [웹 기반 관리에 대한 로그인 암호 설정 또는 변경](#)
- [네트워크 관리 소프트웨어 및 유틸리티](#)
- [네트워크 관리 소프트웨어 및 유틸리티에 대해 알아보기](#)

웹 기반 관리란?

웹 기반 관리는 표준 웹 브라우저를 사용하여 HTTP(Hyper Text Transfer Protocol) 또는 HTTPS(Hyper Text Transfer Protocol over Secure Socket Layer)를 통해 컴퓨터를 관리하는 유틸리티입니다. 웹 브라우저에 구입하신 제품의 IP 주소를 입력하여 인쇄 서버 설정에 액세스하고 변경합니다.



- Windows의 경우에는 Microsoft Internet Explorer 11/Microsoft Edge, Mac의 경우에는 Safari 10/11을 사용하는 것이 좋습니다. 사용하는 브라우저에서 자바스크립트와 쿠키가 항상 실행되는지 확인하십시오.
- 네트워크에서 TCP/IP 프로토콜을 사용하고 적합한 IP 주소가 인쇄 서버와 컴퓨터로 프로그래밍되어 있어야 합니다.

The screenshot displays the Brother web management interface. At the top, there's a header with 'XXX-XXXX' and a 'Logout' button. Below the header is a navigation bar with tabs for 'General', 'Address Book', 'Fax', 'Copy', 'Print', 'Scan', 'Administrator', and 'Network'. The 'Status' page is active, showing a sidebar menu on the left and a main content area. The main content area includes sections for 'Device Status' (Ready), 'Automatic Refresh' (Off), 'Toner Level' (BK, C, M, Y), 'Web Language' (Auto), and 'Device Location' (Contact, Location).

- 실제 화면은 위에 표시된 화면과 다를 수 있습니다.



관련 정보

- 웹 기반 관리를 사용하여 제품 설정 변경

웹 기반 관리 액세스

- 웹 기반 관리를 사용하여 설정을 구성하는 경우 HTTPS 보안 프로토콜을 사용하는 것이 좋습니다.
- 웹 기반 관리 구성에 HTTPS를 사용하는 경우 브라우저의 경고 대화 상자가 표시됩니다. 경고 대화 상자 표시를 방지하기 위해 SSL/TLS 통신을 사용하기 위한 자체 서명 인증서를 설치할 수 있습니다. 자세한 내용은 >> [관련 정보](#)
- 제품 설정을 관리하기 위한 기본 로그인 암호는 **initpass**입니다. 제품을 권한이 없는 접속으로부터 보호하기 위해 변경할 것을 권장합니다.

1. 웹 브라우저를 시작합니다.
2. “https://제품의 IP 주소”를 브라우저의 주소 표시줄에 입력합니다(여기서 “제품의 IP 주소”는 제품의 IP 주소입니다).

예:

https://192.168.1.2



- DNS (Domain Name System) 를 사용하거나 NetBIOS 이름을 실행한 경우 IP 주소 대신 “SharedPrinter” 같은 다른 이름을 입력할 수 있습니다.

- 예:

https://SharedPrinter

NetBIOS 이름을 실행한 경우 노드 이름을 사용할 수도 있습니다.

- 예:

https://brnxxxxxxxxxxxx



NetBIOS 이름은 네트워크 구성 보고서에서 확인할 수 있습니다.

- Mac의 경우 **Status Monitor** 화면에서 제품의 아이콘을 클릭하여 웹 기반 관리에 액세스합니다.

3. 제품에 암호를 입력하라는 메시지가 표시되면 해당 암호를 입력한 다음 를 클릭합니다.

이제 인쇄 서버 설정을 변경할 수 있습니다.

프로토콜 설정을 변경하는 경우 **Submit (전송)**을 클릭하여 구성을 활성화한 후 제품을 다시 시작해야 합니다.

웹 기반 관리에 액세스할 때마다 **Login (로그인)** 필드에 암호를 입력하고 을 클릭합니다. 설정을 구성한 후 를 클릭하여 로그아웃합니다.



관련 정보

- 웹 기반 관리를 사용하여 제품 설정 변경

관련 내용:

- [네트워크 구성 보고서 인쇄](#)
- [자체 서명된 인증서 생성](#)
- [관리자 권한을 사용하여 Windows 사용자용 자체 서명된 인증서를 설치합니다.](#)

웹 기반 관리에 대한 로그인 암호 설정 또는 변경

기본 로그인 암호를 변경하여 웹 기반 관리에 대한 무단 액세스를 방지하는 것이 좋습니다.

1. 웹 브라우저를 시작합니다.
2. “https://제품의 IP 주소”를 브라우저의 주소 표시줄에 입력합니다(여기서 “제품의 IP 주소”는 제품의 IP 주소입니다).

예:

https://192.168.1.2



- DNS (Domain Name System) 를 사용하거나 NetBIOS 이름을 실행한 경우 IP 주소 대신 “SharedPrinter” 같은 다른 이름을 입력할 수 있습니다.

- 예:

https://SharedPrinter

NetBIOS 이름을 실행한 경우 노드 이름을 사용할 수도 있습니다.



- 예:

https://brnxxxxxxxxxxxxx

NetBIOS 이름은 네트워크 구성 보고서에서 확인할 수 있습니다.

- Mac의 경우 **Status Monitor** 화면에서 제품의 아이콘을 클릭하여 웹 기반 관리에 액세스합니다.

3. 다음 중 하나를 수행합니다.

- 이전에 암호를 설정한 경우 해당 암호를 입력한 다음  을 클릭합니다.
- 이전에 암호를 설정하지 않은 경우 **initpass**를 입력한 다음  을 클릭합니다.

4. **Administrator (관리자)**을 클릭합니다.
5. 사용하려는 암호를 **Enter New Password (새 암호 입력)** 필드에 입력합니다(8 ~ 32자).
6. **Confirm New Password (새 암호 확인)** 필드에 암호를 다시 입력합니다.
7. **Submit (전송)**을 클릭합니다.



관련 정보

- 웹 기반 관리를 사용하여 제품 설정 변경

원격 설정을 사용한 제품 설정 변경

관련 모델: MFC-L3710CW/MFC-L3735CDN/MFC-L3745CDW/MFC-L3750CDW/MFC-L3770CDW

원격 설정 프로그램을 사용하여 컴퓨터에서 Brother 제품의 다양한 제품 설정을 구성할 수 있습니다. 원격 설정을 시작하면 Brother 제품의 설정이 컴퓨터로 다운로드되고 화면에 표시됩니다. 컴퓨터에서 설정을 변경하면 해당 설정을 제품으로 직접 업로드할 수 있습니다.

- [원격 설정\(Windows\)](#)
- [원격 설정\(Mac\)](#)

원격 설정(Windows)

- 컴퓨터에서 Brother 제품 설정(Windows)
- ControlCenter4를 사용하여 Brother 제품 설정(Windows)
- ControlCenter4를 사용하여 제품의 주소록 설정(Windows)

컴퓨터에서 Brother 제품 설정(Windows)

관련 모델: MFC-L3710CW/MFC-L3735CDN/MFC-L3745CDW/MFC-L3750CDW/MFC-L3770CDW



Secure Function Lock이 켜져서 설정된 경우 Remote Setup을 사용할 수 없습니다.

1. 다음 중 하나를 수행합니다.

- Windows 7



(시작) > 모든 프로그램 > Brother > Brother Utilities를 클릭합니다.

드롭다운 목록을 클릭한 다음 구입하신 모델 이름을 아직 선택하지 않았으면 선택합니다. 왼쪽 탐색 표시 줄에서 도구를 클릭한 다음 원격 설정을 클릭합니다.

- Windows 8 및 Windows 10



(Brother Utilities)를 시작하고 드롭다운 목록을 클릭한 다음 구입하신 모델 이름을 아직 선택하지 않았으면 선택합니다. 왼쪽 탐색 표시 줄에서 도구를 클릭한 다음 원격 설정을 클릭합니다.

원격 설정 프로그램 창이 나타납니다.



제품이 네트워크를 통해 연결되어 있을 때 필요하다면 암호를 입력합니다.

2. 필요에 따라 설정을 구성합니다.

내보내기

현재 구성 설정을 파일에 저장하려면 클릭합니다.



주소록 또는 제품의 모든 설정을 저장하려면 **내보내기**를 클릭합니다.

가져오기

파일을 가져오고 설정을 읽으려면 클릭합니다.

인쇄

선택한 항목을 제품에서 인쇄하려면 클릭합니다. 데이터를 제품에 업로드하지 않으면 데이터를 인쇄할 수 없습니다. **적용**을 클릭하여 새로운 데이터를 제품에 업로드한 다음 **인쇄**를 클릭합니다.

확인

제품에 데이터 업로드를 시작한 다음 원격 설정 프로그램을 종료하려면 클릭합니다. 오류 메시지가 표시되면 데이터가 올바른지 확인하고 **확인**을 클릭합니다.

취소

데이터를 제품에 업로드하지 않고 원격 설정 프로그램을 종료하려면 클릭합니다.

적용

원격 설정 프로그램을 종료하지 않고 데이터를 제품에 업로드하려면 클릭합니다.

3. 확인을 클릭합니다.

- 컴퓨터가 방화벽으로 보호되고 원격 설정을 사용할 수 없는 경우 포트 번호 137과 161을 통해 통신할 수 있도록 방화벽 설정을 구성해야 할 수 있습니다.
- Windows 방화벽을 사용 중이고 Brother 설치 디스크에서 Brother 소프트웨어 및 드라이버를 설치했으면 필요한 방화벽 설정이 이미 설정된 상태입니다.



관련 정보

- [원격 설정\(Windows\)](#)

ControlCenter4를 사용하여 Brother 제품 설정(Windows)

관련 모델: MFC-L3710CW/MFC-L3735CDN/MFC-L3745CDW/MFC-L3750CDW/MFC-L3770CDW



Secure Function Lock이 켜져서 설정된 경우 Remote Setup을 사용할 수 없습니다.

1. 작업 트레이에서  (ControlCenter4) 아이콘을 클릭한 다음 열기를 선택합니다.
2. 장치 설정 탭을 클릭합니다.
3. 원격 설정 버튼을 클릭합니다.
4. 필요에 따라 설정을 구성합니다.

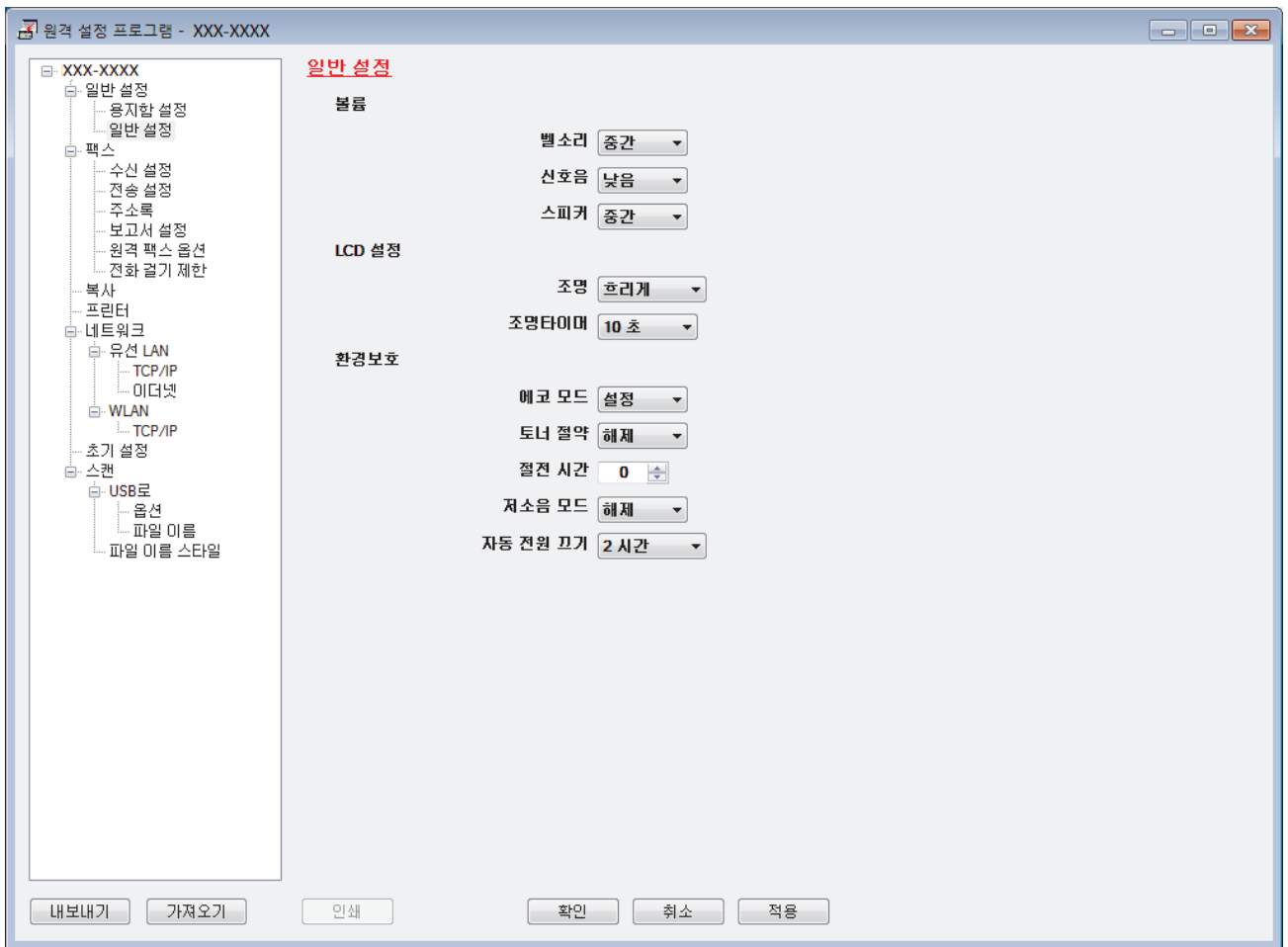

내보내기

현재 구성 설정을 파일에 저장하려면 클릭합니다.



주소록 또는 제품의 모든 설정을 저장하려면 **내보내기**를 클릭합니다.

가져오기

파일을 가져오고 설정을 읽으려면 클릭합니다.

인쇄

선택한 항목을 제품에서 인쇄하려면 클릭합니다. 데이터를 제품에 업로드하지 않으면 데이터를 인쇄할 수 없습니다. **적용**을 클릭하여 새로운 데이터를 제품에 업로드한 다음 **인쇄**를 클릭합니다.

확인

제품에 데이터 업로드를 시작한 다음 원격 설정 프로그램을 종료하려면 클릭합니다. 오류 메시지가 표시되면 데이터가 올바른지 확인하고 **확인**을 클릭합니다.

취소

데이터를 제품에 업로드하지 않고 원격 설정 프로그램을 종료하려면 클릭합니다.

적용

원격 설정 프로그램을 종료하지 않고 데이터를 제품에 업로드하려면 클릭합니다.

5. 확인을 클릭합니다.

- 컴퓨터가 방화벽으로 보호되고 원격 설정을 사용할 수 없는 경우 포트 번호 137과 161을 통해 통신할 수 있도록 방화벽 설정을 구성해야 할 수 있습니다.
- Windows 방화벽을 사용 중이고 Brother 설치 디스크에서 Brother 소프트웨어 및 드라이버를 설치했으면 필요한 방화벽 설정이 이미 설정된 상태입니다.

관련 정보

- [ControlCenter4\(Windows\)](#)
 - [원격 설정\(Windows\)](#)
-

ControlCenter4를 사용하여 제품의 주소록 설정(Windows)

관련 모델: MFC-L3710CW/MFC-L3735CDN/MFC-L3745CDW/MFC-L3750CDW/MFC-L3770CDW

원격 설정을 사용하여 CC4를 통해 컴퓨터에서 주소록 번호를 추가하거나 변경합니다.



Secure Function Lock이 켜져서 설정된 경우 Remote Setup을 사용할 수 없습니다.

1. 작업 트레이에서  (ControlCenter4) 아이콘을 클릭한 다음 열기를 선택합니다.
2. 장치 설정 탭을 클릭합니다.
3. 주소록 버튼을 클릭합니다.
원격 설정 창에서 주소록이 열립니다.
4. 필요에 따라 주소록 정보를 추가하거나 업데이트합니다.
5. 확인을 클릭합니다.



관련 정보

- [원격 설정\(Windows\)](#)

원격 설정(Mac)

- USB 케이블 연결을 통한 Brother 제품 설정(Mac)
- USB 케이블 연결을 통한 제품 주소록 설정(Mac)

USB 케이블 연결을 통한 Brother 제품 설정(Mac)

관련 모델: MFC-L3710CW/MFC-L3735CDN/MFC-L3745CDW/MFC-L3750CDW/MFC-L3770CDW

원격 설정을 사용하여 USB 케이블 연결 상태로 Brother 제품을 설정합니다.

원격 설정을 사용하려면 Brother 솔루션 센터(support.brother.com)에서 해당 모델의 **다운로드** 페이지로 이동하여 원격 설정을 다운로드합니다.



- Secure Function Lock이 켜져서 설정된 경우 Remote Setup을 사용할 수 없습니다.
- Mac 원격 설정은 USB 연결만 지원합니다.

1. Finder 메뉴 표시줄에서 **이동 > 응용 프로그램 > Brother**을 클릭하고 원격 설정 아이콘을 두 번 클릭합니다. 원격 설정 프로그램 화면이 나타납니다.

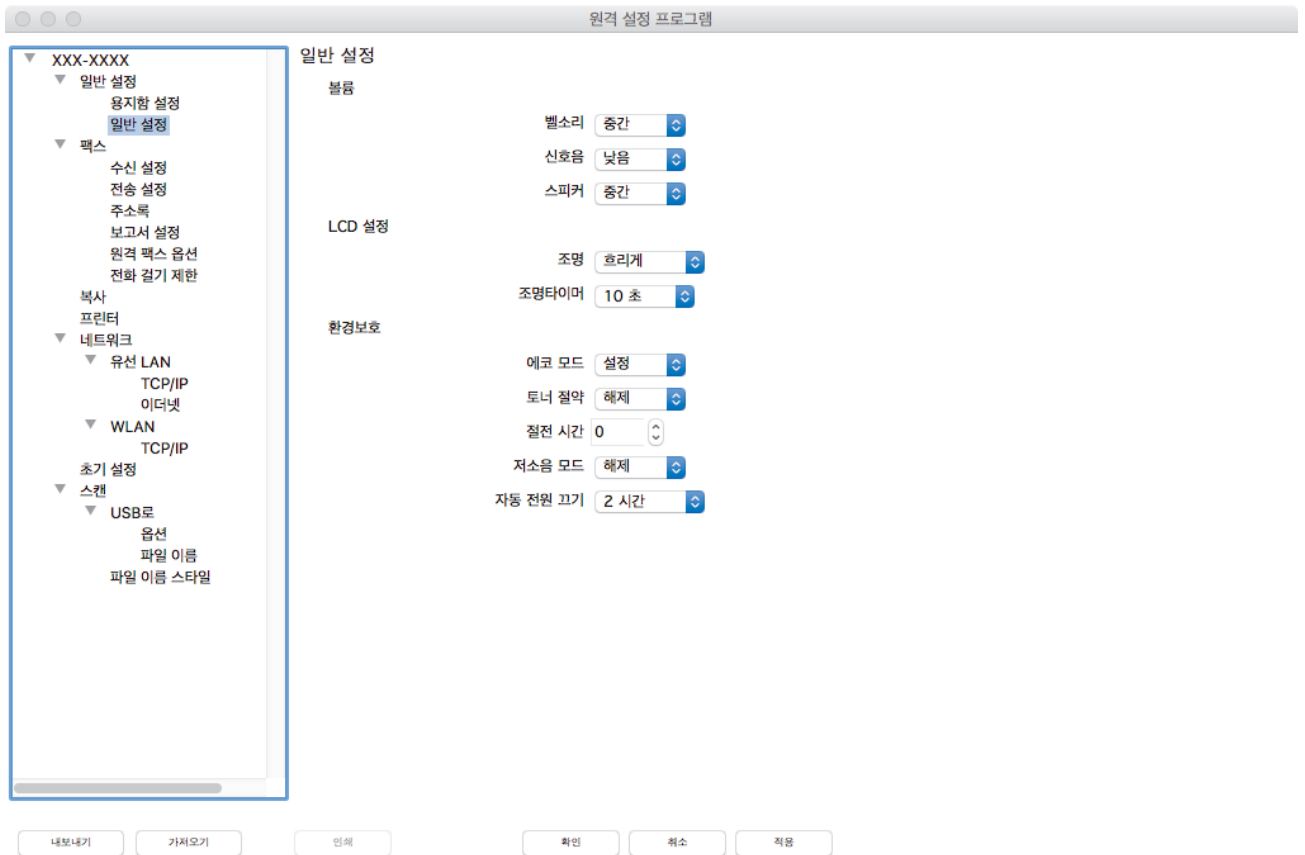

2. 필요에 따라 설정을 구성합니다.

내보내기

현재 구성 설정을 파일에 저장하려면 클릭합니다.



내보내기를 클릭하여 주소록이나 제품의 모든 설정을 저장합니다.

가져오기

파일을 가져오고 설정을 읽으려면 클릭합니다.

인쇄

선택한 항목을 제품에서 인쇄하려면 클릭합니다. 데이터를 제품에 업로드하지 않으면 데이터를 인쇄할 수 없습니다. **적용**을 클릭하여 새 데이터를 제품으로 업로드한 다음 **인쇄**를 클릭합니다.

확인

제품에 데이터 업로드를 시작한 다음 원격 설정 프로그램을 종료하려면 클릭합니다. 오류 메시지가 표시되면 올바른 데이터를 다시 입력하고 **확인**을 클릭합니다.

취소

데이터를 제품에 업로드하지 않고 원격 설정 프로그램을 종료하려면 클릭합니다.

적용

원격 설정 프로그램을 종료하지 않고 데이터를 제품에 업로드하려면 클릭합니다.

3. 완료되면 **확인**을 클릭합니다.



관련 정보

- [원격 설정\(Mac\)](#)
-

USB 케이블 연결을 통한 제품 주소록 설정(Mac)

관련 모델: MFC-L3710CW/MFC-L3735CDN/MFC-L3745CDW/MFC-L3750CDW/MFC-L3770CDW

원격 설정을 사용하여 USB 케이블 연결 상태로 해당 컴퓨터에서 주소록 번호를 추가하거나 변경합니다.

원격 설정을 사용하려면 Brother 솔루션 센터(support.brother.com)에서 해당 모델의 **다운로드** 페이지로 이동하여 원격 설정을 다운로드합니다.



- Secure Function Lock이 켜져서 설정된 경우 Remote Setup을 사용할 수 없습니다.
- Mac 원격 설정은 USB 연결만 지원합니다.

1. Finder 메뉴 표시줄에서 **이동 > 응용 프로그램 > Brother**을 클릭하고 원격 설정 아이콘을 두 번 클릭합니다. 원격 설정 프로그램 화면이 나타납니다.
2. 왼쪽 메뉴의 **팩스**에서 **주소록**을 클릭합니다.
3. 필요에 따라 주소록 정보를 추가하거나 업데이트합니다.
4. 완료되면 **확인**을 클릭합니다.



관련 정보

- [원격 설정\(Mac\)](#)

부록

- 사양
- Brother 제품에서 텍스트를 입력하는 방법
- 비품
- 토너 카트리지 수명에 대한 중요 정보
- Brother 번호

사양

- >> 일반 사양
- >> 문서 크기 사양
- >> 인쇄 용지 사양
- >> 팩스 사양
- >> 복사 사양
- >> 스캐너 사양
- >> 프린터 사양
- >> 인터페이스 사양
- >> 다이렉트 인쇄 기능 사양
- >> 지원되는 프로토콜 및 보안 기능
- >> 컴퓨터 요구 사항 사양

일반 사양

프린터 유형		<ul style="list-style-type: none"> • LED
인쇄 방법		<ul style="list-style-type: none"> • 전자 사진 LED 프린터
메모리 용량	표준	<ul style="list-style-type: none"> • 512MB
LCD(Liquid Crystal Display) ¹		<ul style="list-style-type: none"> • DCP-L3510CDW/DCP-L3551CDW 16자 x 2줄 • MFC-L3710CW/MFC-L3735CDN/MFC-L3745CDW/ MFC-L3750CDW/MFC-L3770CDW 3.7인치(93.4 mm) TFT 컬러 터치스크린 LCD
전원		<ul style="list-style-type: none"> • 220 - 240 V AC 50/60 Hz
소비 전력 (평균)	피크	<ul style="list-style-type: none"> • DCP-L3510CDW 약 1180W • DCP-L3551CDW 약 1180W • MFC-L3710CW 약 1180W • MFC-L3735CDN 약 1320W • MFC-L3745CDW 약 1320W • MFC-L3750CDW 약 1320W • MFC-L3770CDW 약 1320W
	인쇄 ²	<ul style="list-style-type: none"> • DCP-L3510CDW 25°C에서 약 400W • DCP-L3551CDW 25°C에서 약 400W • MFC-L3710CW 25°C에서 약 400W • MFC-L3735CDN 25°C에서 약 430W • MFC-L3745CDW 25°C에서 약 430W • MFC-L3750CDW 25°C에서 약 430W

소비 전력 (평균)		<ul style="list-style-type: none"> MFC-L3770CDW 25°C에서 약 430W
	인쇄 (저소음 모드) ²	<ul style="list-style-type: none"> DCP-L3510CDW 25°C에서 약 280W DCP-L3551CDW 25°C에서 약 280W MFC-L3710CW 25°C에서 약 280W MFC-L3735CDN 25°C에서 약 260W MFC-L3745CDW 25°C에서 약 260W MFC-L3750CDW 25°C에서 약 260W MFC-L3770CDW 25°C에서 약 260W
	복사 ²	<ul style="list-style-type: none"> DCP-L3510CDW 25°C에서 약 400W DCP-L3551CDW 25°C에서 약 400W MFC-L3710CW 25°C에서 약 400W MFC-L3735CDN 25°C에서 약 430W MFC-L3745CDW 25°C에서 약 430W MFC-L3750CDW 25°C에서 약 430W MFC-L3770CDW 25°C에서 약 430W
	복사 (저소음 모드) ²	<ul style="list-style-type: none"> DCP-L3510CDW 25°C에서 약 280W DCP-L3551CDW 25°C에서 약 280W MFC-L3710CW 25°C에서 약 280W MFC-L3735CDN 25°C에서 약 260W MFC-L3745CDW 25°C에서 약 260W MFC-L3750CDW 25°C에서 약 260W MFC-L3770CDW 25°C에서 약 260W
	대기 ²	<ul style="list-style-type: none"> DCP-L3510CDW 25°C에서 약 80W DCP-L3551CDW 25°C에서 약 80W MFC-L3710CW 25°C에서 약 80W

소비 전력 (평균)		<ul style="list-style-type: none"> • MFC-L3735CDN 25°C에서 약 75W • MFC-L3745CDW 25°C에서 약 75W • MFC-L3750CDW 25°C에서 약 75W • MFC-L3770CDW 25°C에서 약 75W
	절전²	<ul style="list-style-type: none"> • DCP-L3510CDW 약 9.7W • DCP-L3551CDW 약 9.7W • MFC-L3710CW 약 9.7W • MFC-L3735CDN 약 10.1W • MFC-L3745CDW 약 10.1W • MFC-L3750CDW 약 10.1W • MFC-L3770CDW 약 10.1W
	최대 절전²	<ul style="list-style-type: none"> • DCP-L3510CDW 약 1.2W • DCP-L3551CDW 약 1.2W • MFC-L3710CW 약 1.2W • MFC-L3735CDN 약 1.2W • MFC-L3745CDW 약 1.2W • MFC-L3750CDW 약 1.2W • MFC-L3770CDW 약 1.2W
	전원 Off^{2 3 4}	<ul style="list-style-type: none"> • DCP-L3510CDW 약 0.04W • DCP-L3551CDW 약 0.04W • MFC-L3710CW 약 0.04W • MFC-L3735CDN 약 0.04W • MFC-L3745CDW 약 0.04W • MFC-L3750CDW 약 0.04W • MFC-L3770CDW 약 0.04W
치수	단위: mm	

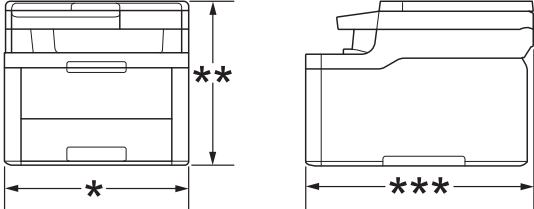
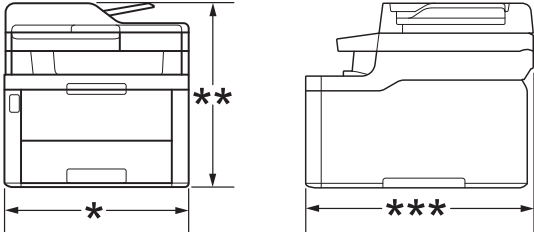
<p>(일반적인 개요 보기) (DCP-L3510CDW)</p>  <p>(DCP-L3551CDW/MFC-L3710CW/ MFC-L3735CDN/MFC-L3745CDW/ MFC-L3750CDW/MFC-L3770CDW)</p> 	<ul style="list-style-type: none"> • DCP-L3510CDW <ul style="list-style-type: none"> * : 410 ** : 368 *** : 475 • DCP-L3551CDW/MFC-L3710CW/MFC-L3735CDN/ MFC-L3745CDW/MFC-L3750CDW <ul style="list-style-type: none"> * : 410 ** : 414 *** : 475 • MFC-L3770CDW <ul style="list-style-type: none"> * : 410 ** : 414 *** : 509
<p>중량(비품 포함)</p>	<ul style="list-style-type: none"> • DCP-L3510CDW (호주 및 뉴질랜드의 경우) 21.7 kg (호주 및 뉴질랜드 제외) 21.9 kg • DCP-L3551CDW (호주 및 뉴질랜드의 경우) 23.2 kg (호주 및 뉴질랜드 제외) 23.5 kg • MFC-L3710CW 22.5 kg • MFC-L3735CDN 23.5 kg • MFC-L3745CDW 23.4 kg • MFC-L3750CDW (호주 및 뉴질랜드의 경우) 23.4 kg (호주 및 뉴질랜드 제외) 23.6 kg • MFC-L3770CDW (호주 및 뉴질랜드의 경우) 24.5 kg (호주 및 뉴질랜드 제외) 24.7 kg

소음 레벨	음압	인쇄	<ul style="list-style-type: none"> MFC-L3735CDN/MFC-L3745CDW/MFC-L3750CDW/MFC-L3770CDW LpAm = 47 dB (A) DCP-L3510CDW/DCP-L3551CDW/MFC-L3710CW LpAm = 45 dB (A) 	
		인쇄 (저소음 모드)	<ul style="list-style-type: none"> LpAm = 43 dB (A) 	
		대기	<ul style="list-style-type: none"> 기본값: 불가청음⁵ 	
	음향 파워	인쇄	흑백	<ul style="list-style-type: none"> DCP-L3510CDW/DCP-L3551CDW/MFC-L3710CW LWAd = 5.86 B (A) MFC-L3735CDN/MFC-L3745CDW/MFC-L3750CDW/MFC-L3770CDW LWAd = 6.11 B (A)
			컬러	<ul style="list-style-type: none"> DCP-L3510CDW/DCP-L3551CDW/MFC-L3710CW LWAd = 5.92 B (A) MFC-L3735CDN/MFC-L3745CDW/MFC-L3750CDW/MFC-L3770CDW LWAd = 6.16 B (A)
		인쇄 (저소음 모드)	흑백	<ul style="list-style-type: none"> LWAd = 5.71 B (A)
			컬러	<ul style="list-style-type: none"> LWAd = 5.73 B (A)
		대기	<ul style="list-style-type: none"> 기본값: 불가청음⁶ 	
온도	작동	<ul style="list-style-type: none"> 10°C ~ 32°C 		
	보관	<ul style="list-style-type: none"> 0°C ~ 40°C 		
습도	작동	<ul style="list-style-type: none"> 20 - 80%(결로 현상 없음) 		
	보관	<ul style="list-style-type: none"> 10 - 95%(결로 현상 없음) 		
ADF(자동 문서 공급 장치) (DCP-L3551CDW/MFC-L3710CW/ MFC-L3735CDN/MFC-L3745CDW/ MFC-L3750CDW/MFC-L3770CDW)		<ul style="list-style-type: none"> 최대 50매 최상의 결과를 위한 권장 사항: <ul style="list-style-type: none"> 온도: 20 - 30 °C 습도: 50% - 70% 용지: 80 g/m² 		

1 대각선 방향으로 측정.

2 컴퓨터에 USB 연결

3 IEC 62301 Edition 2.0에 따라 측정

4 소비 전력은 사용 환경에 따라 약간씩 다릅니다.

5 팬 모터가 작동 중인 경우: LpAm = 33dB (A)

6 팬 모터가 작동 중인 경우: LWAd = 4.67 B (A)

문서 크기 사양

문서 크기	ADF 폭	<ul style="list-style-type: none"> 105mm ~ 215.9mm
	ADF 길이	<ul style="list-style-type: none"> 147.3mm ~ 355.6mm
	스캐너 유리 폭	<ul style="list-style-type: none"> 최대 215.9 mm
	스캐너 유리 길이	<ul style="list-style-type: none"> 최대 300 mm

인쇄 용지 사양

용지 입력	용지함 (표준)	용지 유형	• 보통 용지, 얇은 용지, 두꺼운 용지, 재생용지
		용지 크기	• (호주 및 뉴질랜드의 경우) A4, Letter, A5, A5(긴 쪽), A6, Executive • (호주 및 뉴질랜드 제외) A4, Letter, A5, A5(긴 쪽), A6, Executive, Legal, Folio, Mexico Legal, India Legal
		용지 무게	• 60 ~ 163g/m ²
		최대 용지 용량	• 최대 250매(80 g/m ²)의 일반 용지
	다용도 용지함(MP 용지함) (MFC-L3770CDW)	용지 유형	• 보통 용지, 얇은 용지, 두꺼운 용지, 재생용지, 본드지, 라벨용지, 봉투용지, 얇은 봉투, 두꺼 운 봉투, 광택지
		용지 크기	• 너비: 76.2 mm ~ 216 mm • 길이: 116mm ~ 355.6mm • 봉투: COM-10, DL, C5, Monarch
		용지 무게	• 60 - 163 g/m ²
		최대 용지 용량	• 최대 30매(80 g/m ²)의 일반 용지 • 봉투용지: 최대 6mm 두께의 봉투용지 3개
	수동 급지 슬롯 (DCP-L3510CDW/ DCP-L3551CDW/MFC-L3710CW/ MFC-L3735CDN/MFC-L3745CDW/ MFC-L3750CDW)	용지 유형	• 보통 용지, 얇은 용지, 두꺼운 용지, 재생용지, 본드지, 라벨용지, 봉투용지, 얇은 봉투, 두꺼 운 봉투, 광택지
		용지 크기	• 너비: 76.2mm ~ 216mm • 길이: 116mm ~ 355.6mm • 봉투: COM-10, DL, C5, Monarch
		용지 무게	• 60 - 163 g/m ²
		최대 용지 용량	• 1매
용지 출력 ¹	페이스다운 배지용지함		• 최대 150매(80g/m ² 의 일반 용지)(페이스다운 배지용지함으로 페이스다운 전달)
	페이스업 배지용지함		• 1매(페이스업 배지용지함으로 페이스업 전달)
양면	자동 양면 인쇄 (DCP-L3510CDW/ DCP-L3551CDW/MFC-L3735CDN/ MFC-L3745CDW/MFC-L3750CDW/ MFC-L3770CDW)	용지 유형	• 일반 용지, 얇은 용지, 두꺼운 용지, 재생 용지
		용지 크기	• A4
		용지 무게	• 60 - 163 g/m ²

¹ 라벨의 경우 얼룩이 지는 것을 방지하려면 인쇄된 페이지가 기기에서 배출된 즉시 배지용지함에서 꺼내는 것이 좋습니다.

팩스 사양

참고

이 기능은 MFC 모델에서 사용할 수 있습니다.

호환성	• ITU-T 수퍼 그룹 3	
코딩 체계	• MH / MR / MMR / JBIG	
모뎀 속도	• 33,600 bps(자동 폴백)	
양면 인쇄 수신	• MFC-L3735CDN/MFC-L3745CDW/MFC-L3750CDW/MFC-L3770CDW Yes (예)	
자동 양면 송신	• MFC-L3770CDW 예(ADF에서)	
스캔 너비	• 최대 208 mm	
인쇄 너비	• 최대 207.4 mm	
회색조	• 8비트/256레벨	
해상도	가로	• 203 dpi
	세로	• 표준: 98 dpi • 정밀: 196 dpi • 초정밀: 392 dpi • 사진: 196 dpi
주소록	• 200 위치	
그룹	• 최대 20	
동보 전송	• 250 위치	
자동 재다이얼	• 5분 간격으로 3번	
메모리 전송	• 최대 500페이지 ¹	
용지 부족 수신	• 최대 500페이지 ¹	

¹ '페이지'는 'ITU-T 테스트 차트 #1'(일반적인 비즈니스 레터, 표준 해상도, MMR 코드)을 말합니다.

복사 사양

복사 너비	• 최대 210 mm
자동 양면 복사	• MFC-L3770CDW 예(ADF에서)
복사본 정렬	• Yes (예)
복사본 스택	• 최대 99페이지
확대/축소	• 25% - 400%(단위 1%)
해상도	• 최대 600 x 600 dpi
첫 복사본 출력 시간 ¹	흑백 • MFC-L3735CDN/MFC-L3745CDW/MFC-L3750CDW/MFC-L3770CDW 23°C/230V에서 15초 미만 • DCP-L3510CDW/DCP-L3551CDW/MFC-L3710CW 23°C/230V에서 17.5초 미만
	컬러 • MFC-L3735CDN/MFC-L3745CDW/MFC-L3750CDW/MFC-L3770CDW 23°C/230V에서 16초 미만 • DCP-L3510CDW/DCP-L3551CDW/MFC-L3710CW 23°C/230V에서 17.5초 미만

¹ 대기 모드 및 표준 용지함에서

스캐너 사양

컬러 / 블랙	• 예/예
TWAIN 호환	• Yes (예) (Windows 7 / Windows 8 / Windows 8.1 / Windows 10) (macOS v10.11.6, v10.12.x, v10.13.x)
WIA 호환	• Yes (예) (Windows 7 / Windows 8 / Windows 8.1 / Windows 10)
색 심도	• 48비트 컬러 처리(입력) • 24비트 컬러 처리(출력)
그레이스케일	• 16 비트 컬러 처리(입력) • 8비트 컬러 처리(출력)
Resolution(해상도) ¹	• 최대 19200 x 19200 dpi (보간법) • 최대 1200 x 2400 dpi(스캐너 유리에서) • 최대 600 x 600 dpi(ADF에서)
스캔 너비	• 최대 210 mm
자동 양면 스캔	• MFC-L3770CDW 예(ADF에서)

¹ Windows 7, Windows 8, Windows 8.1, Windows 10에서 WIA 드라이버를 사용하여 최대 1200 x 1200 dpi 스캔(스캐너 유틸리티를 사용하여 19200 x 19200 dpi 이하의 해상도 선택 가능).

프린터 사양

자동 양면 인쇄	• DCP-L3510CDW/DCP-L3551CDW/MFC-L3735CDN/MFC-L3745CDW/ MFC-L3750CDW/MFC-L3770CDW 예		
에뮬레이션	• PCL6, BR-Script3, PDF Version 1.7, XPS 버전 1.0		
Resolution(해상도)	• 600 x 600 dpi, 2,400 dpi (600 x 2400) 품		
인쇄 속도 ^{1 2}	<table border="1"> <tr> <td>단면 인쇄</td> <td> <p>흑백</p> <ul style="list-style-type: none"> • DCP-L3510CDW/DCP-L3551CDW/MFC-L3710CW 최대 19페이지/분(Letter 크기) 최대 18페이지/분(A4 크기) • MFC-L3735CDN/MFC-L3750CDW/MFC-L3770CDW 최대 25페이지/분(Letter 크기) 최대 24페이지/분(A4 크기) • MFC-L3745CDW 최대 23페이지/분(Letter 크기) 최대 22페이지/분(A4 크기) <p>컬러</p> <ul style="list-style-type: none"> • DCP-L3510CDW/DCP-L3551CDW/MFC-L3710CW 최대 19페이지/분(Letter 크기) 최대 18페이지/분(A4 크기) • MFC-L3735CDN/MFC-L3750CDW/MFC-L3770CDW 최대 25페이지/분(Letter 크기) 최대 24페이지/분(A4 크기) • MFC-L3745CDW 최대 23페이지/분(Letter 크기) 최대 22페이지/분(A4 크기) </td> </tr> </table>	단면 인쇄	<p>흑백</p> <ul style="list-style-type: none"> • DCP-L3510CDW/DCP-L3551CDW/MFC-L3710CW 최대 19페이지/분(Letter 크기) 최대 18페이지/분(A4 크기) • MFC-L3735CDN/MFC-L3750CDW/MFC-L3770CDW 최대 25페이지/분(Letter 크기) 최대 24페이지/분(A4 크기) • MFC-L3745CDW 최대 23페이지/분(Letter 크기) 최대 22페이지/분(A4 크기) <p>컬러</p> <ul style="list-style-type: none"> • DCP-L3510CDW/DCP-L3551CDW/MFC-L3710CW 최대 19페이지/분(Letter 크기) 최대 18페이지/분(A4 크기) • MFC-L3735CDN/MFC-L3750CDW/MFC-L3770CDW 최대 25페이지/분(Letter 크기) 최대 24페이지/분(A4 크기) • MFC-L3745CDW 최대 23페이지/분(Letter 크기) 최대 22페이지/분(A4 크기)
단면 인쇄	<p>흑백</p> <ul style="list-style-type: none"> • DCP-L3510CDW/DCP-L3551CDW/MFC-L3710CW 최대 19페이지/분(Letter 크기) 최대 18페이지/분(A4 크기) • MFC-L3735CDN/MFC-L3750CDW/MFC-L3770CDW 최대 25페이지/분(Letter 크기) 최대 24페이지/분(A4 크기) • MFC-L3745CDW 최대 23페이지/분(Letter 크기) 최대 22페이지/분(A4 크기) <p>컬러</p> <ul style="list-style-type: none"> • DCP-L3510CDW/DCP-L3551CDW/MFC-L3710CW 최대 19페이지/분(Letter 크기) 최대 18페이지/분(A4 크기) • MFC-L3735CDN/MFC-L3750CDW/MFC-L3770CDW 최대 25페이지/분(Letter 크기) 최대 24페이지/분(A4 크기) • MFC-L3745CDW 최대 23페이지/분(Letter 크기) 최대 22페이지/분(A4 크기) 		

인쇄 속도 ^{1 2}	양면 인쇄	흑백
		컬러
첫장 인쇄 시간 ³		흑백
		컬러

- 1 인쇄 속도는 인쇄하는 문서 종류에 따라 다를 수 있습니다.
- 2 제품이 무선 LAN으로 연결된 경우 인쇄 속도가 느려질 수 있습니다.
- 3 대기 모드 및 표준 용지함에서 인쇄

인터페이스 사양

USB ^{1 2}	<ul style="list-style-type: none"> • 고속 USB 2.0 2m 이하의 USB 2.0 인터페이스 케이블을 사용하십시오.
LAN	<ul style="list-style-type: none"> • DCP-L3551CDW/MFC-L3735CDN/MFC-L3745CDW/MFC-L3750CDW/MFC-L3770CDW 10Base-T/100Base-TX³
무선 LAN	<ul style="list-style-type: none"> • DCP-L3510CDW/DCP-L3551CDW/MFC-L3710CW/MFC-L3745CDW/MFC-L3750CDW/MFC-L3770CDW IEEE 802.11b/g/n(인프라 모드) IEEE 802.11g/n(Wi-Fi Direct®)
NFC	<ul style="list-style-type: none"> • MFC-L3770CDW 예

- 1 구입하신 제품에는 USB 2.0 Hi-Speed 인터페이스가 있습니다. USB 1.1 인터페이스가 있는 컴퓨터에도 제품을 연결할 수 있습니다.
- 2 타사 USB 포트는 지원되지 않습니다.
- 3 스트레이트 쓰루 카테고리 5(이상) 이종 나선 케이블을 사용합니다.

다이렉트 인쇄 기능 사양

참고

이 기능은 MFC-L3745CDW/MFC-L3750CDW/MFC-L3770CDW에 대해서 사용 가능합니다.

호환성	<ul style="list-style-type: none"> • PDF 버전 1.7, JPEG, Exif+JPEG, PRN(소유한 프린터 드라이버로 생성), TIFF(Brother 모델로 스캔), XPS 버전 1.0
인터페이스	<ul style="list-style-type: none"> • USB Direct 인터페이스: 앞면 x 1

지원되는 프로토콜 및 보안 기능

Ethernet (이더넷)

10Base-T/100Base-TX

무선 LAN

IEEE 802.11b/g/n(인프라 모드), IEEE 802.11g/n(Wi-Fi Direct)

프로토콜(IPv4)

ARP, RARP, BOOTP, DHCP, APIPA(Auto IP), WINS/NetBIOS 이름 확인, DNS 확인자, mDNS, LLMNR responder, LPR/LPD, 사용자 지정 Raw 포트/Port9100, SMTP 클라이언트, IPP/IPPS, FTP 클라이언트 및 서버, CIFS 클라이언트, TELNET 서버, SNMPv1/v2c/v3, HTTP/HTTPS 서버, TFTP 클라이언트 및 서버, ICMP, 웹 서비스(인쇄/스캔), SNTP 클라이언트

프로토콜(IPv6)

NDP, RA, DNS 확인자, mDNS, LLMNR responder, LPR/LPD, 사용자 지정 Raw 포트/Port9100, IPP/IPPS, SMTP 클라이언트, FTP 클라이언트 및 서버, CIFS 클라이언트, TELNET 서버, SNMPv1/v2c/v3, HTTP/HTTPS 서버, TFTP 클라이언트 및 서버, ICMPv6, SNTP 클라이언트, 웹 서비스(인쇄/스캔)

네트워크 보안(유선)

SMTP-AUTH, SSL/TLS(IPPS, HTTPS, SMTP), SNMP v3, 802.1x(EAP-MD5, EAP-FAST, PEAP, EAP-TLS, EAP-TTLS), Kerberos

네트워크 보안(무선)

SMTP-AUTH, SSL/TLS(IPPS, HTTPS, SMTP), SNMP v3, 802.1x(LEAP, EAP-FAST, PEAP, EAP-TLS, EAP-TTLS), Kerberos

무선 네트워크 보안

WEP 64/128비트, WPA-PSK(TKIP/AES), WPA2-PSK(TKIP/AES) ¹

무선 인증

Wi-Fi Certification Mark License(WPA™/WPA2™ - Enterprise, Personal), Wi-Fi Protected Setup™(WPS) Identifier Mark License, Wi-Fi CERTIFIED™ Wi-Fi Direct

컴퓨터 요구 사항 사양

지원되는 운영 체제 및 소프트웨어 기능

컴퓨터 플랫폼 및 운영 체제 버전		PC 인터페이스				프로세서	설치할 하드 디스크 공간	
		병렬 (IEEE1284)	USB ¹	10Base-T/100Base-TX (이더넷)	무선 802.11b/g/n		드라이버	응용 프로그램의 경우 (드라이버 포함)
Windows 운영 체제	Windows 7 SP1 / 8 / 8.1 ^{2 3}	해당 사항 없음	인쇄	32비트 (x86) 또는 64비트 (x64) 프로세서	650 MB	1.2 GB		
	Windows 10 Home / 10 Pro / 10 Education / 10 Enterprise ^{2 3}		PC-FAX ⁴					
	Windows Server 2008	해당 사항 없음	인쇄	50 MB	해당 사항 없음			
	Windows Server 2008 R2			64비트 (x64) 프로세서				

¹ Wi-Fi Direct는 WPA2-PSK(AES)만 지원.

	Windows Server 2012					
	Windows Server 2012 R2					
	Windows Server 2016					
Mac 운영 체제	macOS v10.11.6	인쇄 PC-FAX(송신) ⁴ 스캐닝	Intel® 프로세서	80 MB	400 MB	
	macOS v10.12.x					
	macOS v10.13.x					

1 타사 USB 포트는 지원되지 않습니다.

2 WIA의 경우, 1200x1200 해상도. Brother 스캐너 유틸리티를 사용하면 최대 19200 x 19200 dpi까지 해상도가 실행됩니다.

3 PaperPort™ 14SE는 Windows 7 SP1, Windows 8, Windows 8.1 및 Windows 10을 지원합니다.

4 PC-FAX는 흑백만 지원합니다.

최신 드라이버 업데이트를 다운로드하려면 Brother 솔루션 센터(support.brother.com)에서 해당 모델의 **다운로드** 페이지로 이동하십시오.

모든 상표, 브랜드 및 제품 이름은 해당 회사의 재산입니다.



관련 정보

- [부록](#)

Brother 제품에서 텍스트를 입력하는 방법

>> DCP-L3510CDW/DCP-L3551CDW

>> MFC-L3710CW/MFC-L3735CDN/MFC-L3745CDW/MFC-L3750CDW/MFC-L3770CDW

DCP-L3510CDW/DCP-L3551CDW

텍스트가 필요한 경우 제품에 문자를 입력하십시오. 사용 가능한 문자는 수행 작업에 따라 다를 수 있습니다.

- ▲ 또는 ▼를 누르고 있거나 반복해서 눌러 다음 목록에서 문자를 선택합니다.
0123456789abcdefghijklmnopqrstuvwxyzABCDEFGHIJKLMNOPQRSTUVWXYZ(space)!"#\$%&'()*
+,-./:;<=>?[W]^_`{|}~
- 원하는 문자나 기호가 표시되면 OK를 누른 후 다음 문자를 입력합니다.
- 잘못 입력한 문자를 삭제하려면 Clear (삭제)를 누릅니다.

MFC-L3710CW/MFC-L3735CDN/MFC-L3745CDW/MFC-L3750CDW/ MFC-L3770CDW

- Brother 제품에서 텍스트를 입력해야 할 경우 LCD에 키보드가 나타납니다.
- 사용 가능한 문자는 국가에 따라 다를 수 있습니다.
- 자판 배열은 수행 작업에 따라 다를 수 있습니다.

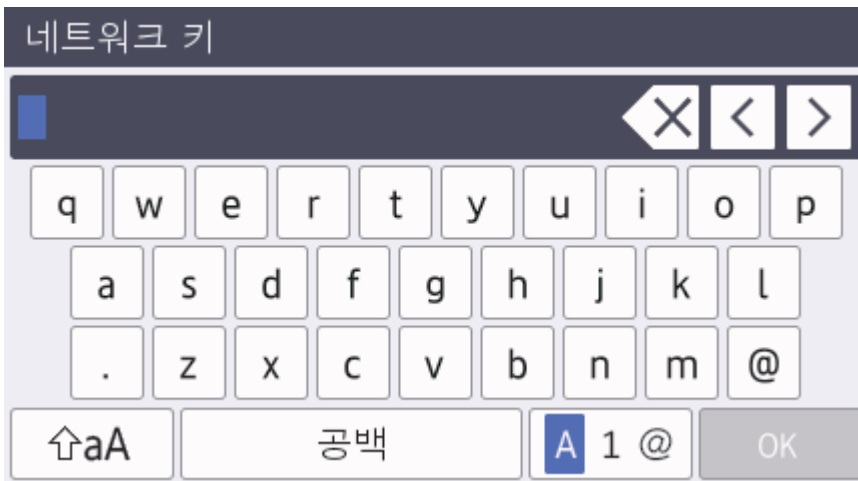

- 문자, 숫자 및 특수 문자 간에 전환하려면 A 1 @을 누르십시오.
- 소문자와 대문자 간에 전환하려면 Shift+aA을 누르십시오.
- 커서를 왼쪽이나 오른쪽으로 이동하려면 ◀ 또는 ▶을 누르십시오.

공백 넣기

- 공백을 넣으려면 [공백] 또는 ▶을 누릅니다.

수정 표시

- 글자를 잘못 입력하여 변경하려면 ◀ 또는 ▶를 눌러 커서를 잘못된 문자로 이동한 다음 ✕를 누릅니다. 올바른 문자를 입력합니다.
- 문자를 넣으려면 ◀ 또는 ▶를 눌러 커서를 올바른 위치로 이동한 다음 문자를 입력하십시오.
- 지우려는 각 문자에서 ✕를 누르거나 ✕를 길게 눌러 모든 문자를 지웁니다.

✓ 관련 정보

- 부록

관련 내용:

- 제품의 제어판 설정 마법사를 사용하여 제품의 무선 네트워크 구성
 - SSID가 동보 전송이 아닐 때 무선 네트워크용으로 제품 구성
 - 기지국 ID 설정
-

비품

토너나 드럼 같은 비품을 교체할 시기가 되면 제품의 제어판이나 Status Monitor에 오류 메시지가 나타납니다. 본 제품의 비품에 대한 자세한 내용을 보려면 www.brother.com/original/index.html을 방문하거나 가까운 Brother 대리점에 문의하십시오.

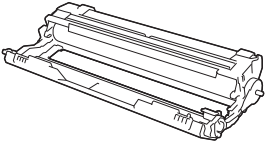
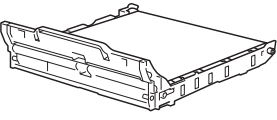
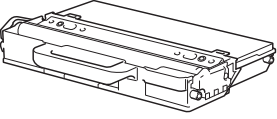

비품 모델 이름은 국가 및 지역에 따라 다릅니다.

비품 항목	비품 모델 이름	대략적인 수명 (페이지 출력량)
토너 카트리지 	표준 토너: TN-263	<ul style="list-style-type: none"> 검은색: 약 1,400 페이지^{1 2} 청색 / 적색 / 노란색: 약 1,300 페이지^{1 2}
	대용량 토너: TN-267	<ul style="list-style-type: none"> 검은색: 약 3,000 페이지^{1 2} 청색 / 적색 / 노란색: 약 2,300 페이지^{1 2}
	인박스 토너: (제품과 함께 제공됨)	<ul style="list-style-type: none"> 검은색: 약 1,000 페이지^{1 2} 청색 / 적색 / 노란색: 약 1,000 페이지^{1 2}
드럼 유니트 	DR-263CL ³	약 18,000 페이지 ⁴
벨트 유니트 	BU-223CL	약 50,000 페이지 ⁵
폐토너 통 	WT-223CL	약 50,000 페이지 ²

1 대략적인 카트리지 용량은 ISO/IEC 19798에 따라 공인된 것입니다.

2 A4 또는 Letter 크기 단면 페이지

3 검정색 1개 및 3개 컬러를 포함하여 4개 드럼 유니트가 있습니다.

4 작업당 1페이지 기준 약 18,000페이지[A4/Letter 단면 페이지]. 페이지 수는 용지 유형 및 용지 크기를 비롯한(이것으로 제한되지는 않음) 여러 가지 요인에 의한 영향을 받을 수 있습니다.

5 작업당 2페이지 기준 약 50,000페이지[A4/Letter 단면 페이지]. 페이지 수는 용지 유형 및 용지 크기를 비롯한(이것으로 제한되지는 않음) 여러 가지 요인에 의한 영향을 받을 수 있습니다.



관련 정보

- 부록

관련 내용:

- 소모품 교체

토너 카트리지 수명에 대한 중요 정보

토너 카트리지 수명

이 제품은 다음 두 가지 방법을 사용하여 토너 카트리지의 수명을 감지합니다.

- 이미지를 생성하는 데 필요한 각 색상의 도트를 계수하여 탐지
- 현상 롤러의 회전 수를 계수하여 탐지

이 제품에는 모든 문서를 인쇄하는 데 사용되는 각 색상의 도트와 각 토너 카트리지의 현상 롤러의 회전 수를 계수하는 기능이 있습니다. 상한선에 도달하면 인쇄 작업이 중지됩니다. 카트리지의 광고의 페이지 출력량과 일치하게 수행하는 데 필요한 도트 또는 회전 수보다 상한값이 높게 설정됩니다. 이 기능은 인쇄 품질 저하 및 제품 손상 위험을 줄이기 위한 것입니다.

토너가 부족하거나 교체해야 하는 시기를 알려주는 두 가지 메시지가 있습니다. 바로 토너 부족 및 토너 교체입니다.

현상 롤러의 도트 또는 회전 수가 최대 값에 가까워지면 LCD에 토너 부족이 표시됩니다. 현상 롤러의 도트 또는 회전 수가 최대 값에 도달하면 LCD에 토너 교체가 표시됩니다.

색 수정

계수되는 현상 롤러 회전 수는 인쇄 및 복사와 같은 정상적인 작업뿐만 아니라 색상 보정 및 색상 등록과 같은 제품 조정에도 사용될 수 있습니다.

색상 보정(색상 농도 조정)

안정된 인쇄 품질을 얻으려면 각 토너 카트리지의 농도를 고정된 값으로 유지해야 합니다. 색상 간의 농도 균형을 유지할 수 없으면 색조가 불안정해지고 정확한 색상 재현을 사용할 수 없게 됩니다. 토너 농도는 토너의 화학적 변화로 인해 전기 전하, 현상 유닛의 열화 및 제품의 온도 및 습도 수준에 영향을 주어 변할 수 있습니다. 보정하는 동안 농도 레벨 조정 테스트 패턴이 벨트 유닛에 인쇄됩니다.

보정은 주로 다음 시간에 수행됩니다.

- 사용자가 조작 패널 또는 프린터 드라이버에서 수동으로 보정을 선택할 경우.
(색 농도를 개선해야 하는 경우 보정을 수행하십시오.)
- 사용한 토너 카트리지를 새 카트리지로 교체할 경우.
- 제품이 주변 온도 및 습도가 변경된 것을 감지한 경우.
- 지정된 인쇄 매수에 도달한 경우.

색상 등록(색상 위치의 수정)

이 제품에서 드럼 유닛과 현상 유닛은 각각 검정색(K), 노란색(Y), 적색(M) 및 청색(C) 용으로 준비됩니다. 4개의 색상 이미지가 하나의 이미지로 결합되므로 색상 등록 오류(예: 4개의 색상 이미지 정렬 방법)가 발생할 수 있습니다. 등록 오류가 발생하면 등록 수정 테스트 패턴이 벨트 유닛에 인쇄됩니다.

등록은 주로 다음 시간에 수행됩니다.

- 사용자가 조작 패널로부터 수동으로 등록을 선택할 경우.
(색상 등록 오류를 수정해야 하는 경우 등록을 수행하십시오)
- 지정된 인쇄 매수에 도달한 경우.

✓ 관련 정보

- 부록

Brother 번호

중요

기술 지원을 받으려면 Brother 고객 서비스 또는 지역 Brother 대리점에 문의해야 합니다.

- >> FAQ (자주 묻는 질문)
- >> 고객 서비스

FAQ (자주 묻는 질문)

Brother 솔루션 센터는 모든 제품의 요구사항을 위한 원스톱 리소스입니다. 최신 소프트웨어 및 유틸리티를 다운로드하고 Brother 제품 활용하는 방법을 배우기 위한 FAQ 및 문제 해결 팁을 읽으십시오.

여기에서 Brother 드라이버 업데이트도 확인하십시오.

support.brother.com

고객 서비스

Brother 지점의 연락처를 보려면 www.brother.com을 방문하십시오.

서비스 센터 위치

거주 지역의 서비스 센터는 해당 지역의 Brother 사무소에 연락하십시오. Brother 지점의 연락처는 www.brother.com에서 해당 국가를 선택하여 확인할 수 있습니다.

인터넷 주소

Brother 글로벌 웹 사이트: www.brother.com

FAQ(자주 묻는 질문), 제품 지원 및 기술 질문, 드라이버 업데이트 및 유틸리티:

support.brother.com

✓ 관련 정보

- 부록

brother

글로벌 홈페이지를 방문하십시오
www.brother.com



KOR
버전 B-1