



Podręcznik Użytkownika Online

DCP-L3510CDW

DCP-L3517CDW

DCP-L3550CDW

MFC-L3710CW

MFC-L3730CDN

MFC-L3750CDW

MFC-L3770CDW

Spis Treści

Przed użyciem urządzenia Brother	1
Definicje dotyczące oznaczeń.....	2
Znaki handlowe.....	3
Ważna informacja.....	4
Wprowadzenie do urządzenia Brother	5
Przed użyciem urządzenia.....	6
Panel sterowania – informacje ogólne.....	7
Ekran dotykowy LCD – informacje ogólne.....	11
Jak poruszać się po ekranie dotykowym LCD.....	15
Ekran ustawień – informacje ogólne.....	17
Ustawianie ekranu głównego.....	18
Dostęp do programu Brother Utilities (Windows).....	19
Odinstalowanie oprogramowania i sterowników Brother (Windows).....	21
Obsługa papieru	22
Wkładanie papieru.....	23
Ładowanie i drukowanie przy użyciu tacy papieru.....	24
Ładowanie i drukowanie przy użyciu podajnika wielofunkcyjnego.....	29
Wkładanie papieru i drukowanie przy użyciu gniazda podawania ręcznego.....	39
Ustawienia papieru.....	47
Zmiana rozmiaru papieru i typu papieru.....	48
Wybierz tacę do użycia podczas drukowania.....	49
Zmiana ustawienia sprawdzania rozmiaru papieru.....	50
Zalecane nośniki druku.....	51
Wkładanie dokumentów.....	52
Wkładanie dokumentów do automatycznego podajnika papieru (ADF).....	53
Umieszczanie dokumentów na szybie skanera.....	55
Obszary nieskanowane i niezadrukowywane.....	56
Używanie papieru specjalnego.....	57
Drukowanie	58
Drukowanie z komputera (Windows).....	59
Drukowanie dokumentu (Windows).....	60
Ustawienia wydruku (Windows).....	62
Bezpieczne drukowanie (Windows).....	66
Zmianie domyślnych ustawień drukowania (Windows).....	68
Drukowanie dokumentu za pomocą sterownika drukarki BR-Script3 (emulacja języka PostScript® 3™) (Windows).....	69
Monitorowanie stanu urządzenia za pomocą komputera (Windows).....	70
Drukowanie z komputera (Mac).....	71
Drukowanie dokumentu (Mac).....	72
Opcje wydruku (Mac).....	73
Bezpieczne drukowanie (Mac).....	79
Drukowanie dokumentu za pomocą sterownika drukarki BR-Script3 (emulacja języka PostScript® 3™) (Mac).....	81
Monitorowanie stanu urządzenia za pomocą komputera (Mac).....	82
Anulowanie zadania drukowania.....	84

Wydruk testowy	85
Skanowanie	86
Skanowanie przy użyciu przycisku skanowania urządzenia Brother	87
Skanowanie zdjęć i grafiki	88
Zapisywanie skanowanych danych do folderu w postaci pliku PDF	91
Zapisywanie zeskanowanych danych w napędzie USB Flash	94
Skanowanie do edytowalnego pliku tekstowego (OCR)	96
Skanowanie do załącznika wiadomości e-mail	99
Skanuj do FTP	102
Skanowanie do sieci (Windows)	107
Skanuj do SharePoint	114
Usługi sieci Web dla skanowania w sieci (Windows 7, Windows 8 oraz Windows 10)	119
Zmiana ustawień przycisku skanowania z aplikacji ControlCenter4 (Windows)	123
Zmianianie ustawień przycisku skanowania z aplikacji Brother iPrint&Scan (Mac)	127
Konfigurowanie certyfikatu dla plików PDF z podpisem	128
Wyłącz skanowanie z komputera	129
Skanowanie z komputera (Windows)	130
Skanowanie w trybie domowym programu ControlCenter4 (Windows)	131
Skanowanie w trybie zaawansowanym programu ControlCenter4 (Windows)	149
Skanowanie za pomocą programu Nuance™ PaperPort™ 14SE lub innych aplikacji systemu Windows	166
Skanuj za pomocą aplikacji Faksowanie i skanowanie w systemie Windows	171
Skanowanie z komputera (Mac)	175
Skanowanie za pomocą programu Brother iPrint&Scan (Mac)	176
Zeskanuj przy użyciu aplikacji zgodnych ze standardem TWAIN (Mac)	177
Ustawienia sterownika TWAIN (Mac)	179
Konfiguracja ustawień skanowania za pomocą funkcji Zarządzanie przez Internet	182
Ustaw nazwę pliku skanowania przy użyciu Zarządzania przez Internet	183
Ustaw raport mailowy dotyczący zadania skanowania z użyciem Zarządzania przez Internet	184
Kopij	185
Kopiowanie dokumentu	186
Powiększanie lub zmniejszanie kopiowanych zdjęć	189
Wykonywanie wielu kopii obok siebie za pomocą funkcji układu strony	191
Sortowanie kopii	193
Kopiowanie identyfikatora	194
Kopiowanie na obu stronach arkusza (kopiowanie dwustronne)	196
Opcje kopiowania	199
Faks	202
Wysyłanie faksu	203
Wysyłanie faksu	204
Wysyłanie faksu dwustronnego za pomocą podajnika ADF	206
Ręczne wysyłanie faksów	207
Wysyłanie faksu po zakończeniu rozmowy	208
Wyślij ten sam faks do więcej niż jednego odbiorcy (rozsyłanie)	209
Wysyłanie faksu w czasie rzeczywistym	211
Wyślij faks o określonej godzinie (faks opóźniony)	212
Dodaj stronę tytułową do faksu	213

Anulowanie faksu w toku	215
Sprawdzanie i anulowanie oczekującego faksu	216
Opcja faksu	217
Odbieranie faksu	218
Ustawienia trybu odbioru	219
Opcje odbierania do pamięci	229
Funkcja zdalnego pobierania faksu	236
Operacje głosowe i numery faksu	242
Operacje głosowe	243
Przechowuj numery faksu	245
Ustawianie grup do rozsyłania	249
Łączenie numerów z książki adresowej	253
Usługi telefoniczne i urządzenia zewnętrzne	254
Ustawienie typu linii telefonicznej	255
Zewnętrzny automat zgłoszeniowy (TAD)	257
Telefony zewnętrzne i wewnętrzne	260
Połączenia wieloliniowe (PBX)	266
Raporty faksów	267
Wydrukuj raport weryfikacji transmisji	268
Wyrukuj dziennik faksów	269
PC-FAX	270
PC-Fax dla systemu Windows	271
PC-FAX dla Mac	295
Drukuj dane bezpośrednio z napędu pamięci USB flash	298
Kompatybilne napędy USB flash	299
Drukowanie bezpośrednio z gniazda USB flash lub aparatu cyfrowego obsługującego pamięć masową	300
Utwórz plik PRN do drukowania bezpośredniego (Windows)	302
Sieć	303
Konfiguracja szczegółów sieci przy użyciu panelu sterowania	304
Obsługiwane podstawowe funkcje sieciowe	305
Oprogramowanie i narzędzia do zarządzania siecią	306
Informacje dotyczące oprogramowania i narzędzi zarządzania siecią	307
Dodatkowe metody konfiguracji urządzenia Brother w sieci bezprzewodowej	309
Przed skonfigurowaniem urządzenia Brother w sieci bezprzewodowej	310
Konfiguracja urządzenia w sieci bezprzewodowej	311
Konfiguracja urządzenia do pracy w sieci bezprzewodowej przy użyciu metody jedenprzyciskowej trybu Wi-Fi Protected Setup™ (WPS)	312
Konfiguracja urządzenia do pracy w sieci bezprzewodowej przy użyciu metody PIN trybu Wi-Fi Protected Setup™ (WPS)	314
Konfiguracja urządzenia do pracy w sieci bezprzewodowej przy użyciu Kreatora konfiguracji panelu sterowania urządzenia	318
Konfiguracja urządzenia do pracy w sieci bezprzewodowej, gdy identyfikator SSID nie jest nadawany	321
Konfigurowanie urządzenia do pracy w firmowej sieci bezprzewodowej	324
Korzystanie z Wi-Fi Direct®	329
Zaawansowane funkcje sieciowe	343
Drukowanie Raportu konfiguracji sieci	344
Wydrukuj Raport WLAN	345

Synchronizowanie czasu z serwerem SNTP przy użyciu funkcji Zarządzanie przez przeglądarkę WWW	348
Informacje techniczne dla zaawansowanych użytkowników	351
Resetowanie ustawień sieciowych do fabrycznych ustawień domyślnych.....	352
Bezpieczeństwo	353
Blokada ustawień urządzenia	354
Omówienie funkcji blokady ustawień.....	355
Funkcje zabezpieczeń sieci	359
Przed użyciem funkcji zabezpieczeń sieci	360
Secure Function Lock 3.0.....	361
Bezpieczne zarządzanie urządzeniem sieciowym przy użyciu protokołu SSL/TLS	367
Bezpieczne wysyłanie wiadomości e-mail.....	398
Użycie uwierzytelniania IEEE 802.1x dla sieci przewodowej i bezprzewodowej	402
Zapisywanie dziennika druku w sieci	407
Mobile/Web Connect.....	414
Brother Web Connect.....	415
Omówienie funkcji Brother Web Connect.....	416
Usługi internetowe używane z funkcją Brother Web Connect.....	417
Warunki korzystania z funkcji Brother Web Connect.....	419
Konfiguracja funkcji Brother Web Connect.....	423
Skanowanie i przesyłanie dokumentów za pomocą funkcji Brother Web Connect	432
Pobieranie i drukowanie dokumentów za pomocą funkcji Brother Web Connect	433
Przekazywanie faksów do chmury lub do poczty e-mail	436
Google Cloud Print.....	439
Omówienie usługi Google Cloud Print.....	440
Przed użyciem funkcji Google Cloud Print	441
Drukowanie z Google Chrome™ lub Chrome OS™	445
Drukowanie z usługi Google Drive™ dla urządzeń mobilnych.....	446
Drukowanie z usługi poczty Gmail™ dla urządzeń mobilnych.....	447
AirPrint	448
Omówienie funkcji AirPrint	449
Przed użyciem funkcji AirPrint (macOS)	450
Drukowanie przy użyciu funkcji AirPrint	451
Skanowanie przy użyciu funkcji AirPrint (macOS)	454
Wyślij faks przy użyciu funkcji AirPrint (macOS)	455
Drukowanie mobilne w systemie Windows	456
Mopria® Print Service.....	457
Brother iPrint&Scan dla urządzeń mobilnych.....	458
Komunikacja bliskiego pola (NFC).....	459
ControlCenter	460
ControlCenter4 (Windows).....	461
Zmiana trybu działania w aplikacji ControlCenter4 (Windows)	462
Skanowanie w trybie domowym programu ControlCenter4 (Windows)	464
Skanowanie w trybie zaawansowanym programu ControlCenter4 (Windows).....	465
Konfigurowanie urządzenia Brother za pomocą programu ControlCenter4 (Windows).....	466
Tworzenie niestandardowej karty za pomocą aplikacji ControlCenter4 w trybie zaawansowanym (Windows)	468

Brother iPrint&Scan dla systemu Windows i komputerów Mac	470
Omówienie programu Brother iPrint&Scan	471
Rozwiązywanie problemów	472
Komunikaty o błędach i konserwacji	473
Przesyłanie faksów lub raportu dziennika faksów	484
Komunikaty o błędach podczas korzystania z funkcji Brother Web Connect.....	488
Zacięcia dokumentów	490
Dokument zaciął się na górze zespołu podajnika ADF	491
Dokument zaciął się pod pokrywą dokumentów	492
Usuń z podajnika ADF zacięte skrawki papieru	493
Zacięcia papieru.....	494
Papier zaciął się w podajniku wielofunkcyjnym	495
Papier zaciął się w gnieździe podawania ręcznego	496
Papier zaciął się w tacy papieru	497
Papier zaciął się na tacy wyjściowej papieru.....	499
Papier zaciął się w tylnej części urządzenia.....	500
Papier zaciął się wewnątrz urządzenia	502
Papier zaciął się pod tacą papieru	504
Problemy z drukowaniem.....	506
Poprawa jakości wydruku.....	509
Problemy z telefonem i faksem	515
Ustaw wykrywanie sygnału wybierania	519
Ustawianie Kompatybilności linii telefonicznej dla zakłóceń i systemów VoIP	520
Problemy z siecią	521
Komunikaty o błędach	522
Użyj narzędzia Network Connection Repair Tool (Narzędzie do naprawy połączenia sieciowego) (Windows)	525
Gdzie można znaleźć ustawienia sieciowe posiadanego urządzenia Brother?	526
Nie można zakończyć konfiguracji sieci bezprzewodowej	527
Urządzenie Brother nie drukuje, nie skanuje dokumentów ani nie odbiera faksów za pomocą funkcji odbierania PC-Fax za pośrednictwem sieci	529
Chcę sprawdzić, czy urządzenia sieciowe działają prawidłowo	531
Problemy związane z usługą Google Cloud Print	533
Problemy związane z funkcją AirPrint	534
Inne problemy	535
Sprawdzanie informacji o urządzeniu	537
Resetowanie urządzenia Brother	538
Przegląd funkcji resetowania.....	540
Rutynowa konserwacja	542
Wymiana materiałów eksploatacyjnych	543
Wymiana toneru	545
Wymiana zespołu bębna	549
Wymiana zespołu pasa	554
Wymiana pojemnika na zużyty toner.....	558
Czyszczenie urządzenia	563
Czyszczenie skanera	565
Wyczyść głowice LED	566







Czyszczenie ekranu dotykowego	567
Czyszczenie drutów koronowych	568
Czyszczenie zespołu bębna	571
Czyszczenie rolek pobierających papier	580
Kalibracja wydruku w kolorze	582
Resetuj ustawienia kalibracji urządzenia	583
Popraw wyrównanie wydruku w kolorze (rejestracja koloru)	584
Sprawdź żywotność pozostałych części	585
Zapakuj i wyślij urządzenie Brother	586
Regularnie wymieniaj części serwisowe	588
Ustawienia urządzenia	589
Zmiana ustawień urządzenia za pomocą panelu sterowania	590
W razie awarii zasilania (zapisywanie w pamięci)	591
Ustawienia ogólne	592
Zapisz swoje Ulubione ustawienia jako skrót	608
Druk raportów	611
Tabele ustawień i funkcji	614
Zmiana ustawień urządzenia za pomocą komputera	654
Zmiana ustawień urządzenia przy użyciu funkcji Zarządzanie przez Internet	655
Zmień ustawienia urządzenia za pomocą zdalnej konfiguracji	659
Załącznik	670
Dane techniczne	671
Wprowadzanie tekstu w urządzeniu Brother	682
Materiały eksploatacyjne	684
Ważne informacje dotyczące żywotności toneru	686
Informacje dotyczące papieru z recyklingu	687
Numery telefonu firmy Brother	688

Przed użyciem urządzenia Brother

- [Definicje dotyczące oznaczeń](#)
- [Znaki handlowe](#)
- [Ważna informacja](#)

Definicje dotyczące oznaczeń

W tym Podręczniku użytkownika zastosowano następujące symbole i konwencje:

 OSTRZEŻENIE	OSTRZEŻENIE określa potencjalnie niebezpieczną sytuację która, jeśli się jej nie uniknie, może spowodować śmierć lub poważne obrażenia.
 UWAGA	UWAGA wskazuje na potencjalnie niebezpieczną sytuację, która, jeśli nastąpi, może doprowadzić do lekkich lub średnich obrażeń.
WAŻNE	WAŻNE wskazuje na potencjalnie niebezpieczną sytuację, która, jeśli nastąpi, może doprowadzić do uszkodzeń mienia lub utraty funkcjonalności produktu.
INFORMACJA	INFORMACJA określają środowisko pracy, warunki instalacji lub specjalne warunki eksploatacji.
	Ikony podpowiedzi oznaczają przydatne wskazówki i dodatkowe informacje.
	Ikony wskazujące na zagrożenie elektryczne ostrzegają o możliwym porażeniu elektrycznym.
	Ikony zagrożenia pożarem ostrzegają o możliwości wystąpienia pożaru.
	Ikony wskazujące na gorącą powierzchnię ostrzegają, aby nie dotykać gorących części urządzenia.
	Ikony zakazu wskazują czynności zakazane.
Pogrubienie	Pogrubieniem oznaczone są przyciski na panelu sterowania urządzenia lub na ekranie komputera.
<i>Kursywa</i>	Kursywa podkreśla ważny punkt lub wskazuje powiązany temat.
Courier New	Czcionką Courier New napisane są komunikaty pokazywane na wyświetlaczu LCD urządzenia.



Powiązane informacje

- [Przed użyciem urządzenia Brother](#)

Znaki handlowe

Microsoft, Windows, Windows Server, SharePoint, Internet Explorer, PowerPoint, Excel oraz OneNote są znakami handlowymi lub zastrzeżonymi znakami handlowymi firmy Microsoft Corporation w Stanach Zjednoczonych i/lub w innych krajach.

Apple, App Store, Mac, macOS, Safari, AirPrint, logo AirPrint, iPad, iPhone i iPod touch to znaki handlowe firmy Apple Inc., zastrzeżone w Stanach Zjednoczonych i innych krajach.

Nuance oraz PaperPort są znakami handlowymi lub zastrzeżonymi znakami handlowymi firmy Nuance Communications, Inc. lub jej spółek stowarzyszonych na terenie Stanów Zjednoczonych i/lub innych krajów.

PostScript oraz PostScript 3 są zastrzeżonymi znakami handlowymi lub znakami handlowymi firmy Adobe Systems Incorporated Stanach Zjednoczonych i/lub innych krajach.

Wi-Fi, Wi-Fi Alliance i Wi-Fi Direct to zastrzeżone znaki handlowe firmy Wi-Fi Alliance®.

WPA, WPA2, Wi-Fi CERTIFIED, Wi-Fi Protected Setup i logo Wi-Fi Protected Setup są znakami handlowymi Wi-Fi Alliance®.

Android, Gmail, Google Cloud Print, Google Drive, Google Chrome, Chrome OS oraz Google Play są znakami handlowymi firmy Google LLC. Korzystanie z tych znaków handlowych wymaga zezwoleń firmy Google.

Mopria® i logo Mopria® są zastrzeżonymi znakami handlowymi i usługowymi firmy Mopria Alliance, Inc. na terenie Stanów Zjednoczonych i innych krajów. Nieupoważnione użycie jest surowo zabronione.

Mozilla i Firefox są zastrzeżonymi znakami handlowymi organizacji Mozilla Foundation.

Intel jest zastrzeżonym znakiem handlowym firmy Intel Corporation na terenie Stanów Zjednoczonych i/lub innych krajów.

Evernote jest znakiem handlowym firmy Evernote Corporation i można z niego korzystać na mocy licencji.

Logotyp Bluetooth® jest zastrzeżonym znakiem handlowym firmy Bluetooth SIG, Inc. Firma Brother Industries, Ltd. korzysta z niego na mocy licencji.

WordPerfect jest zastrzeżonym znakiem handlowym firmy Corel Corporation i/lub firm zależnych w Kanadzie, Stanach Zjednoczonych i/lub w innych krajach.

PictBridge to znak handlowy.

Każda firma, której nazwa oprogramowania jest wymieniona w tym podręczniku, posiada umowę licencyjną oprogramowania dotyczącą programów będących jej własnością.

Wszystkie nazwy handlowe oraz nazwy produktów spółek występujące na produktach Brother, powiązane dokumenty oraz wszelkie inne materiały są znakami handlowymi lub zastrzeżonymi znakami handlowymi odpowiednich spółek.



Powiązane informacje

- [Przed użyciem urządzenia Brother](#)

Ważna informacja

- Nie należy używać go poza krajem, w którym został zakupiony, gdyż może to doprowadzić do naruszenia przepisów dotyczących komunikacji bezprzewodowej i przepisów energetycznych obowiązujących w danym kraju.
- Nie wszystkie modele dostępne są we wszystkich krajach.
- Windows 10 w tym dokumencie oznacza system Windows 10 Home, Windows 10 Pro, Windows 10 Education oraz Windows 10 Enterprise.
- Nazwa Windows Server 2008 używana w tym dokumencie oznacza system operacyjny Windows Server 2008 oraz Windows Server 2008 R2.
- W tym Podręczniku użytkownika stosowane są komunikaty wyświetlane na wyświetlaczu LCD DCP-L3510CDW/DCP-L3517CDW/MFC-L3770CDW, chyba że podano inaczej.
- W tym Podręczniku użytkownika stosowane są ilustracje MFC-L3770CDW, chyba że podano inaczej.
- Ekran przedstawiony w tym podręczniku użytkownika służy jedynie jako ilustracja i mogą się różnić od rzeczywistych ekranów.
- O ile nie określono inaczej, ekrany przedstawione w niniejszym podręczniku pochodzą z systemu Windows 7 i macOS 10.12.x. Ekran na danym komputerze mogą się różnić w zależności od systemu operacyjnego.
- Zawartość niniejszego podręcznika i specyfikacje produktu mogą ulec zmianie bez powiadomienia.
- Poniższa dokumentacja dotyczy zarówno modeli MFC, jak i DCP.
- Nie wszystkie funkcje są dostępne w krajach, w których obowiązują ograniczenia eksportowe.



Powiązane informacje

- [Przed użyciem urządzenia Brother](#)

Wprowadzenie do urządzenia Brother

- [Przed użyciem urządzenia](#)
- [Panel sterowania – informacje ogólne](#)
- [Ekran dotykowy LCD – informacje ogólne](#)
- [Jak poruszać się po ekranie dotykowym LCD](#)
- [Ekran ustawień – informacje ogólne](#)
- [Ustawianie ekranu głównego](#)
- [Dostęp do programu Brother Utilities \(Windows\)](#)

Przed użyciem urządzenia

Przed rozpoczęciem drukowania sprawdź poniższe:

- Upewnij się, że oprogramowanie i sterowniki Brother są zainstalowane.
- W przypadku korzystania z połączenia USB lub sieci przewodowej: upewnij się, że przewód interfejsu został prawidłowo podłączony.

Jednoczesne drukowanie, skanowanie i faksowanie

Urządzenie może drukować dokumenty z komputera podczas wysyłania lub odbierania faksu do pamięci lub podczas skanowania dokumentu do komputera. Wysyłanie faksu nie zostanie wstrzymane podczas drukowania z komputera. Jednak w momencie, gdy urządzenie kopiuje lub odbiera faks na papierze, drukowanie zostaje wstrzymane, a następnie wznowione po skopiowaniu dokumentu lub odebraniu faksu.



Modele DCP nie obsługują funkcji faksu.

Zapora (Windows)

Jeśli komputer jest chroniony przez zaporę i nie można korzystać z funkcji druku sieciowego, skanowania sieciowego lub PC-Fax, konieczne może być skonfigurowanie ustawień zapory. Jeśli używana jest zapora systemu Windows i, wykonując instrukcje programu instalacyjnego, zainstalowano sterowniki, niezbędne ustawienia zapory zostały już skonfigurowane. Jeśli używasz innej zapory, sprawdź odpowiednie informacje w podręczniku użytkownika lub skontaktuj się z producentem oprogramowania.



Powiązane informacje

- [Wprowadzenie do urządzenia Brother](#)

Panel sterowania – informacje ogólne

Panel sterowania może się różnić w zależności od modelu urządzenia.



>> DCP-L3510CDW/DCP-L3517CDW

>> DCP-L3550CDW/MFC-L3710CW/MFC-L3730CDN/MFC-L3750CDW/MFC-L3770CDW

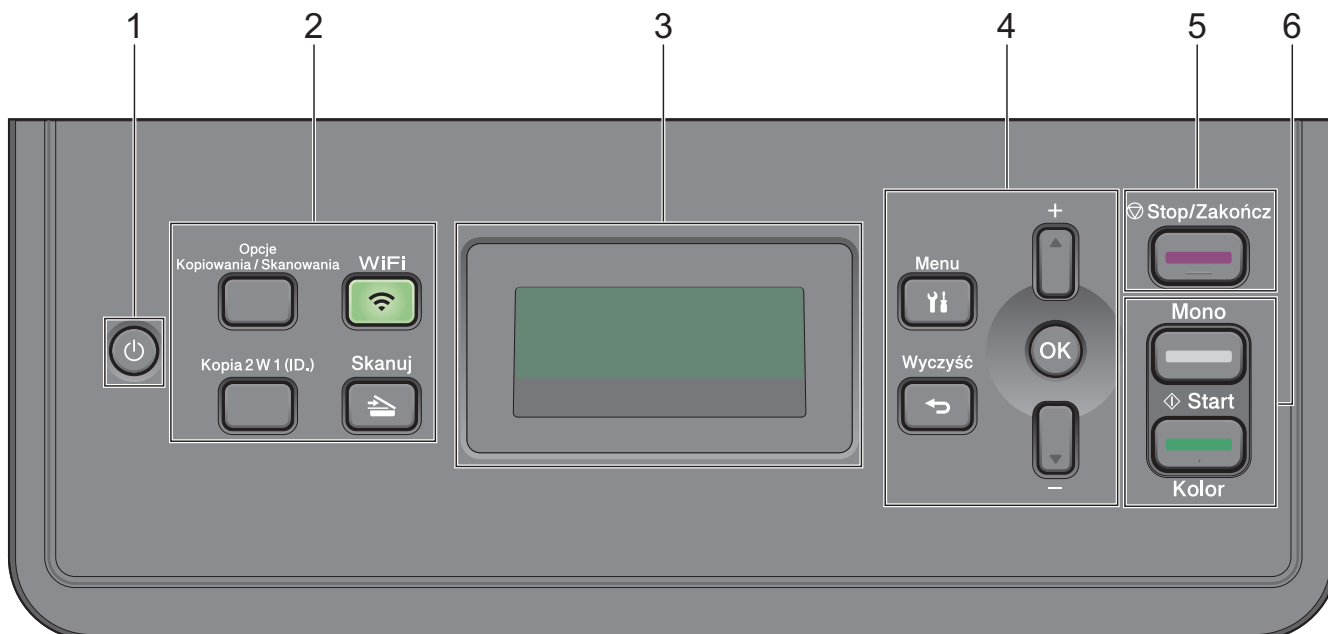
DCP-L3510CDW/DCP-L3517CDW



1. Włączenie/wyłączenie zasilania

- Włącz urządzenie, naciskając przycisk .
- Wyłącz urządzenie, naciskając i przytrzymując . Na wyświetlaczu LCD pojawi się komunikat [Wyłączanie], który będzie wyświetlany przez kilka sekund, aż do wyłączenia.

2. Przyciski funkcji

Opcje Kopiowania/Skanowania

Naciśnij, aby uzyskać dostęp do tymczasowych ustawień skanowania lub kopiowania.

WiFi (w przypadku modeli bezprzewodowych)

Naciśnij przycisk **WiFi** i uruchom w komputerze instalator sieci bezprzewodowej. Postępuj zgodnie z instrukcjami wyświetlanymi na ekranie, aby skonfigurować połączenie bezprzewodowe pomiędzy urządzeniem a siecią.

Gdy kontrolka **WiFi** świeci się, urządzenie Brother jest połączone z punktem dostępu do sieci bezprzewodowej. Kiedy kontrolka **WiFi** miga, połączenie bezprzewodowe nie działa lub urządzenie jest w trakcie łączenia się z punktem dostępu do sieci bezprzewodowej.

Skanuj

Naciśnij, aby przełączyć urządzenie w tryb skanowania.

Kopia 2 W 1 (ID.)

Naciśnij, aby skopiować obie strony karty identyfikacyjnej na jednej stronie.

3. Wyświetlacz ciekłokrystaliczny (LCD)

Wyświetla komunikaty pomagające użytkownikowi w skonfigurowaniu i korzystaniu z urządzenia.

Jeśli urządzenie znajduje się w trybie gotowości lub w trybie kopiowania, na wyświetlaczu LCD pojawi się:

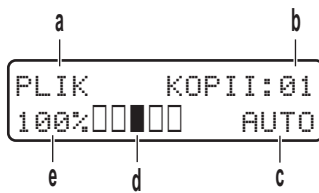

- a. Typ kopii
- b. Liczba kopii
- c. Jakość
- d. Kontrast
- e. Proporcje kopiowania

4. Przyciski menu

Menu

Naciśnij, aby przejść do menu programowania ustawień urządzenia.

Wyczyść

- Naciśnij, aby usunąć wprowadzone dane.
- Naciśnij, aby anulować bieżące ustawienie.

OK

Naciśnij, aby zapisać ustawienia urządzenia.

▲ lub ▼

Naciśnij, aby przewijać menu i opcje.

5. Stop/Zakończ

- Naciśnij, aby zakończyć operację.
- Naciśnij, aby wyjść z menu.

6. Przyciski Start

- **Start Mono**
 - Naciśnij, aby rozpocząć wykonywanie kopii w trybie monochromatycznym.
 - Naciśnij, aby rozpocząć skanowanie dokumentów (w kolorze, w trybie odcieni szarości lub w trybie monochromatycznym, w zależności od ustawienia skanowania).
- **Start Kolor**
 - Naciśnij, aby rozpocząć wykonywanie kopii w pełnym kolorze.
 - Naciśnij, aby rozpocząć skanowanie dokumentów (w kolorze, w trybie odcieni szarości lub w trybie monochromatycznym, w zależności od ustawienia skanowania).

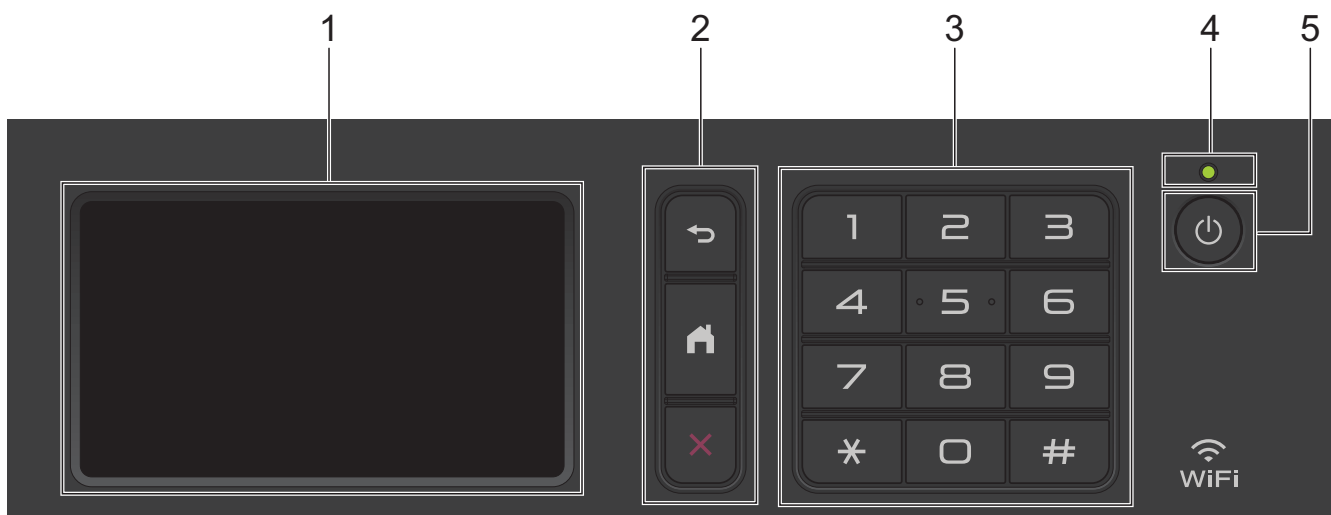

1. Dotykowy ekran ciekłokrystaliczny (LCD)

Dostęp do menu i opcji uzyskuje się poprzez ich naciskanie na ekranie dotykowym.

2. Przyciski menu



(Wstecz)

Naciśnij, aby powrócić do poprzedniego menu.



(Ekran główny)

Naciśnij, aby powrócić do ekranu głównego.



(Anuluj)

Naciśnij, aby anulować operację.



3. Klawiatura (przyciski numeryczne)

Korzystając z przycisków numerycznych można wybrać numer telefonu lub faksu bądź wprowadzić liczbę kopii.

4. Wskaźnik LED zasilania

Dioda LED świeci zależnie do stanu zasilania urządzenia.

5. Włączenie/wyłączenie zasilania

- Włącz urządzenie, naciskając przycisk .
- Wyłącz urządzenie naciskając i przytrzymując . Na ekranie LCD przez kilka sekund wyświetlany jest komunikat [Wyłączanie], zanim ekran zgaśnie. W przypadku podłączenia zewnętrznego telefonu lub automatu zgłoszeniowego urządzenia te są zawsze dostępne.



Near Field Communication (NFC) (MFC-L3770CDW)

Jeśli urządzenie z systemem Android™ obsługuje funkcję NFC, możesz drukować z poziomu urządzenia lub skanować dokumenty do urządzenia, dotykając symbolu NFC.

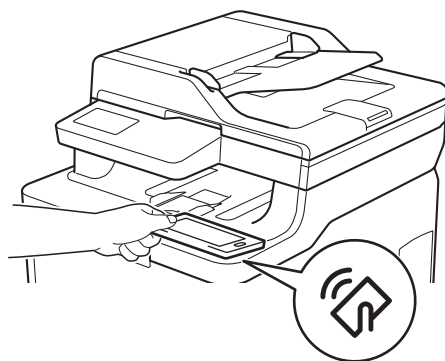

Powiązane informacje

- [Wprowadzenie do urządzenia Brother](#)

Ekran dotykowy LCD – informacje ogólne

Pokrewne Modele: DCP-L3550CDW/MFC-L3710CW/MFC-L3730CDN/MFC-L3750CDW/MFC-L3770CDW

Jako ekran główny można ustawić jeden z dwóch rodzajów ekranów: ekran funkcyjny i ekran skrótów. Podczas wyświetlania ekranu głównego przeciągnij palcem w lewo lub w prawo lub naciśnij przycisk ◀ lub ▶, aby wyświetlić inne ekrany główne.

Na ekranie głównym wyświetlany jest aktualny stan urządzenia podczas bezczynności. Gdy jest on wyświetlany, oznacza to, że urządzenie jest gotowe na następne polecenie.

Dostępne funkcje będą się różnić w zależności od modelu urządzenia.

Ekran główny: Ekran 1

Ekran główny zapewniają dostęp do funkcji, takich jak faks, kopiowanie i skanowanie.

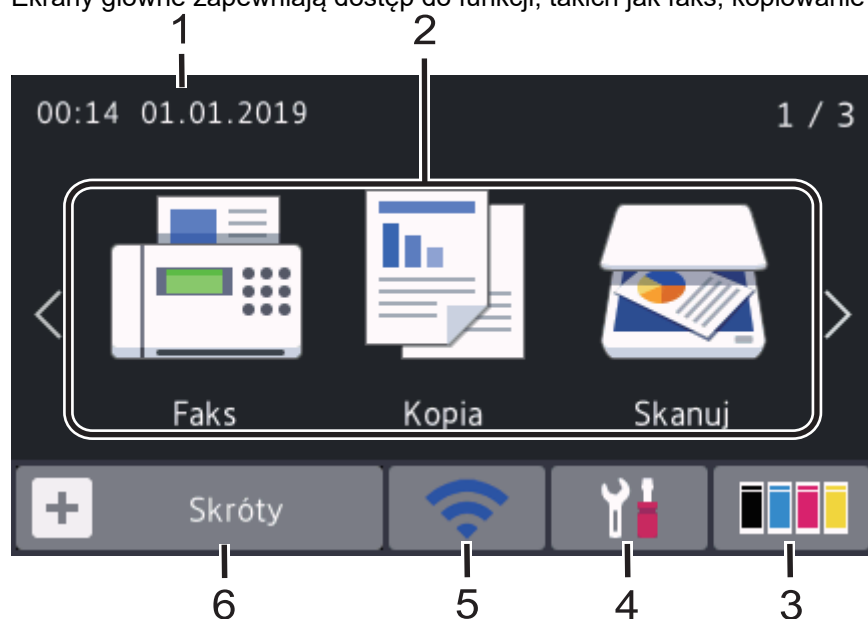

Ekran główny: Ekran 2

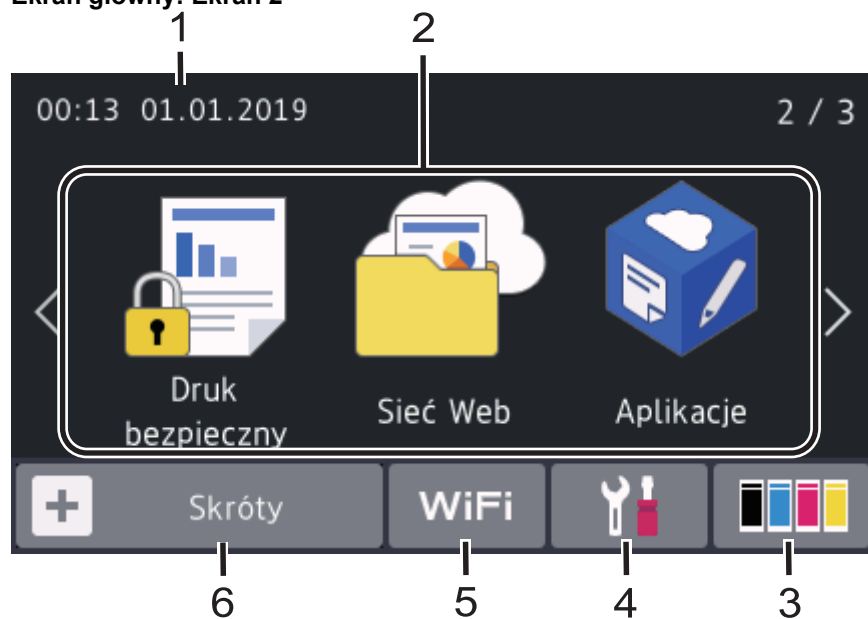

Ekran główny: Ekran 3

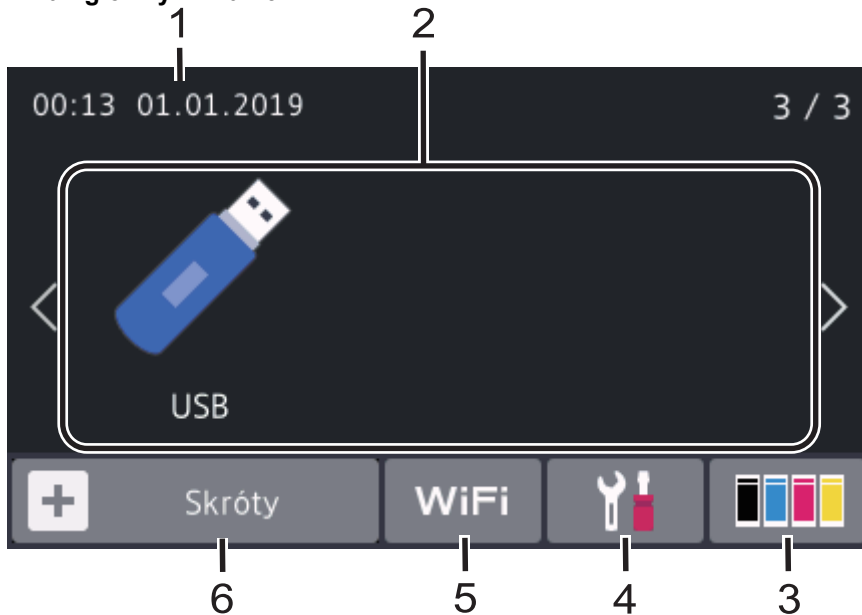

Ekran skrótów

Twórz skróty do często używanych operacji, takich jak wysyłanie faksów, kopiowanie, skanowanie i korzystanie z sieci Web.





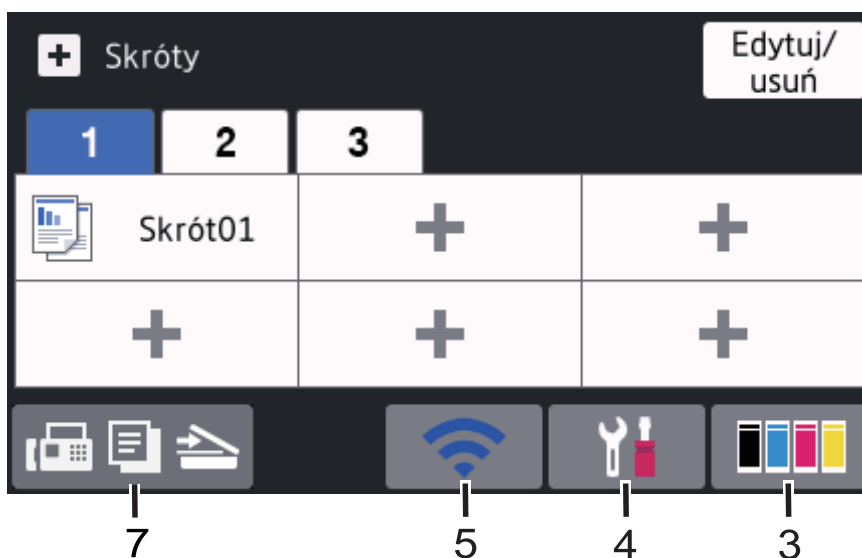

Dostępne są trzy karty skrótów. Na każdej z nich można umieścić po sześć skrótów. Dostępnych jest łącznie 18 skrótów.



1. Data i godzina

Wyświetla datę i czas ustawiony w urządzeniu.

2. Tryby

-  [Faks]
Naciśnij, aby wejść w tryb faksu.
-  [Kopia]
Naciśnij, aby wejść w tryb kopiowania.
-  [Skanuj]
Naciśnij, aby przejść do trybu skanowania.
-  [Druk bezpieczny]
Naciśnij, aby uzyskać dostęp do opcji [Druk bezpieczny].

-  [Sieć Web]

Naciśnięcie umożliwia połączenie urządzenia Brother z usługami internetowymi.

-  [Aplikacje]

Naciśnięcie umożliwia połączenie urządzenia Brother z usługą Aplikacje Brother.

-  [USB]

Naciśnij, aby uzyskać dostęp do menu USB i wybierz opcje [Skanuj do USB] lub [Druk bezpośredni].

3.  (Toner)

Wyświetla pozostałą żywotność toneru. Naciśnij, aby uzyskać dostęp do menu [Toner].

4.  (Ustawienia)

Naciśnij, aby uzyskać dostęp do menu [Ustawienia].

Jeżeli włączono blokadę ustawień, na ekranie LCD zostanie wyświetlona ikona kłódki . Należy odblokować urządzenie, aby zmienić ustawienia.

5. **Status przewodowej sieci LAN lub łączności bezprzewodowej**

- Modele do pracy w sieci przewodowej:

 (Stan sieci LAN)

Naciśnij, aby skonfigurować ustawienia sieci LAN.

Ikona ta przedstawia bieżący stan sieci przewodowej.



Podłączono kabel sieciowy



Nie podłączono kabla

- Modele do pracy w sieci bezprzewodowej:

 lub  (Stan sieci bezprzewodowej)

Naciśnij, aby skonfigurować ustawienia sieci bezprzewodowej.

W przypadku korzystania z połączenia bezprzewodowego, czteropoziomowy wskaźnik na ekranie przedstawia aktualną siłę sygnału.



0



Max



Bezprzewodowa sieć LAN wyłączona

6.  [Skróty]

Naciśnij, aby uzyskać dostęp do ekranu [Skróty].

7.  (Ekran główny)

Naciśnij, aby wejść do ekranów głównych.

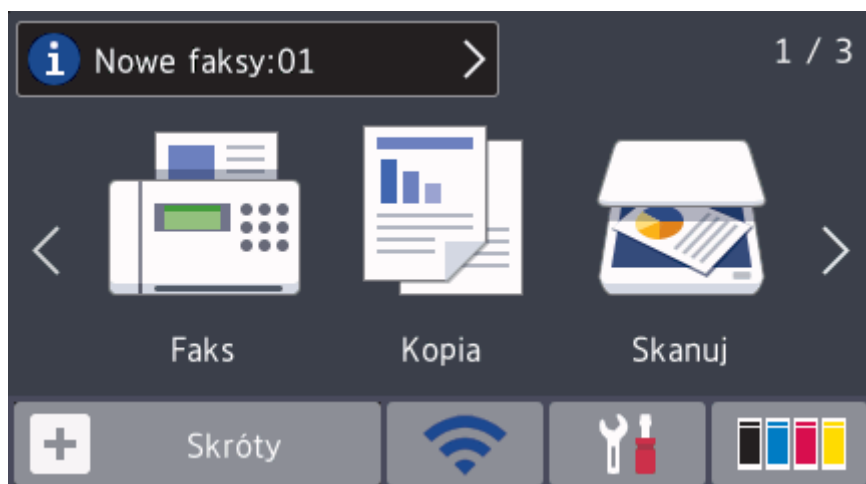

Nowy faks (Modele MFC)

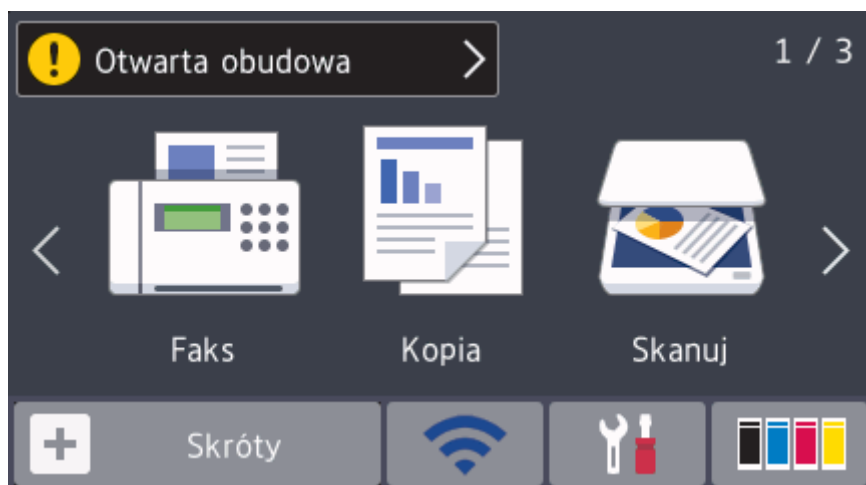

Po ustawieniu [Podgląd faksu] na [Wł.] na górze ekranu zostanie wyświetlona liczba nowych faksów odebranych do pamięci.

Ikona ostrzeżenia



Wyświetlana ikona ostrzeżenia  oznacza wystąpienie błędu lub komunikatu konserwacyjnego. Naciśnij obszar komunikatu, aby go wyświetlić, a następnie naciśnij , aby powrócić do ekranu głównego.

INFORMACJA

W niniejszym produkcie zastosowano czcionki ARPHIC TECHNOLOGY CO., LTD.

Powiązane informacje

- [Wprowadzenie do urządzenia Brother](#)

Jak poruszać się po ekranie dotykowym LCD

Pokrewne Modele: DCP-L3550CDW/MFC-L3710CW/MFC-L3730CDN/MFC-L3750CDW/MFC-L3770CDW

Naciśnij palcem ekran LCD, aby go obsługiwać. Aby wyświetlić i uzyskać dostęp do wszystkich opcji, przesuwaj w lewo, prawo, w górę, w dół albo naciśnij ◀▶ lub ▲▼ na ekranie LCD w celu przewijania.

W poniższych krokach wyjaśniono, jak zmieniać ustawienia urządzenia. W tym przykładzie ustawienie podświetlenia ekranu LCD zostało zmienione z [Jasny] na [Średnio].

WAŻNE

NIE należy naciskać ekranu LCD ostrymi przedmiotami, takimi jak długopis lub rysik. Może to uszkodzić urządzenie.

INFORMACJA

NIE dotykaj ekranu LCD natychmiast po podłączeniu przewodu zasilającego lub po włączeniu urządzenia. Może to spowodować wystąpienie błędu.

1. Naciśnij  [Ustawienia].
2. Naciśnij [Wszystkie ust.].
3. Przeciągnij palcem w górę lub w dół bądź naciśnij ▲ lub ▼, aby wyświetlić opcję [Ustawienia], a następnie naciśnij [Ustawienia].

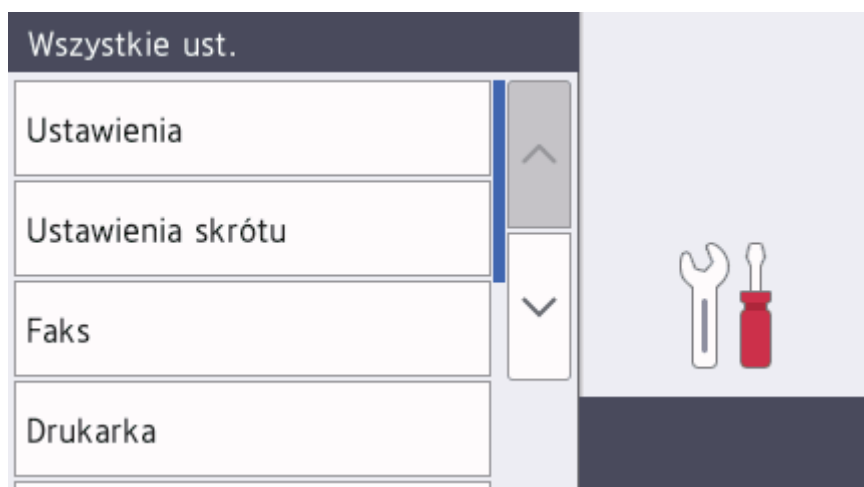

4. Przeciągnij palcem w górę lub w dół bądź naciśnij ▲ lub ▼, aby wyświetlić opcję [Ustawienia LCD], a następnie naciśnij [Ustawienia LCD].

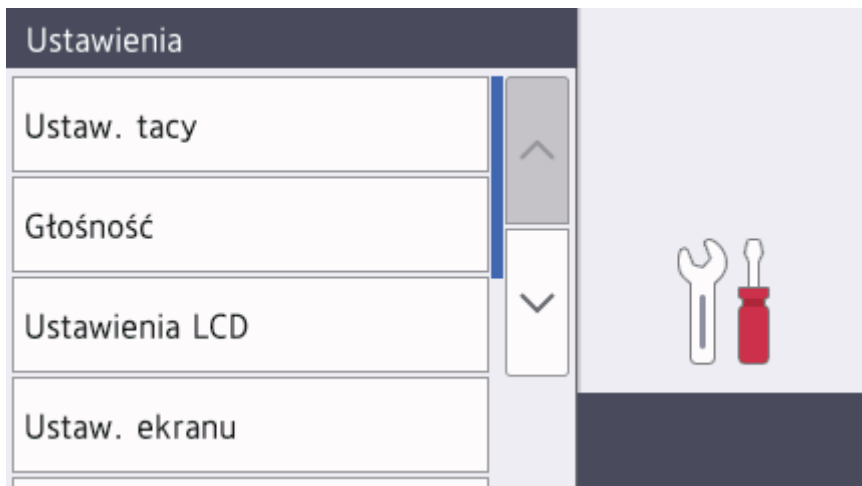

5. Naciśnij [Podświetlenie].



6. Naciśnij [Średnio].



7. Naciśnij .

Powiązane informacje

- [Wprowadzenie do urządzenia Brother](#)

Ekran ustawień – informacje ogólne

Pokrewne Modele: DCP-L3550CDW/MFC-L3710CW/MFC-L3730CDN/MFC-L3750CDW/MFC-L3770CDW

Naciśnij , aby zobaczyć na wyświetlaczu LCD aktualny stan urządzenia.

Użyj menu Ustawienia, aby uzyskać dostęp do wszystkich ustawień urządzenia Brother.

Dostępne funkcje będą się różnić w zależności od modelu urządzenia.

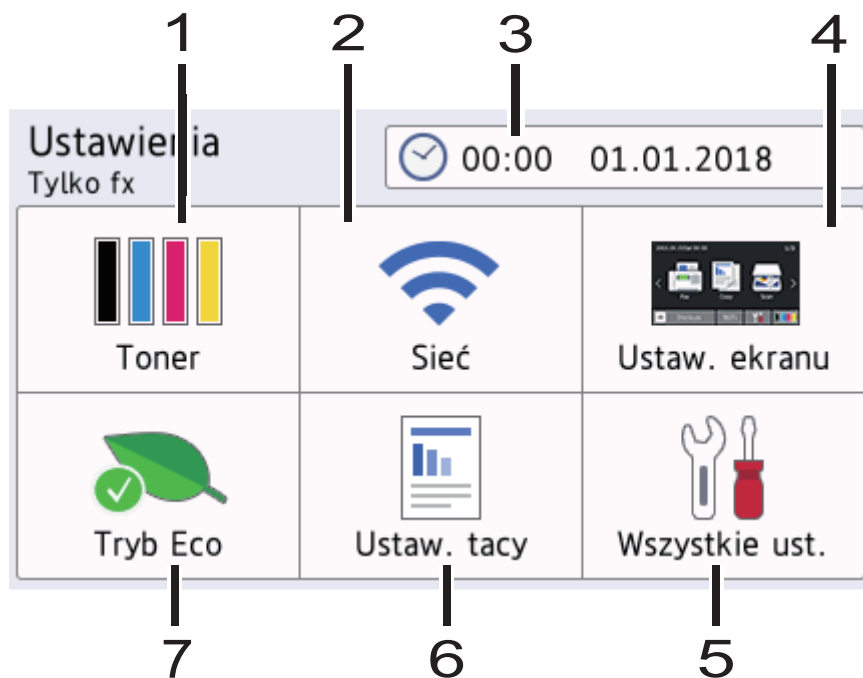

1. Toner

- Wyświetla pozostałą żywotność toneru.
- Naciśnij, aby uzyskać dostęp do menu [Toner].

2. Network

- Naciśnij, aby skonfigurować połączenie sieciowe.
- Czteropozomowy wskaźnik na ekranie pokazuje aktualną siłę sygnału bezprzewodowego, gdy używane jest połączenie bezprzewodowe.

3. Date & Time (Data i godzina)

Wyświetla datę i czas ustawiony w urządzeniu.

Naciśnij, aby uzyskać dostęp do menu [Data i czas].

4. Ustawienia ekranu

Naciśnij, aby uzyskać dostęp do menu [Ustaw. ekranu].

5. Wszystkie ustawienia

Naciśnij, aby przejść do menu wszystkich ustawień urządzenia.

6. Ustawienie tacy

Naciśnij, aby uzyskać dostęp do menu [Ustaw. tacy].

7. Tryb ekologiczny

Naciśnij, aby uzyskać dostęp do menu [Tryb Eco].



Powiązane informacje



- [Wprowadzenie do urządzenia Brother](#)

Ustawianie ekranu głównego

Pokrewne Modele: DCP-L3550CDW/MFC-L3710CW/MFC-L3730CDN/MFC-L3750CDW/MFC-L3770CDW

Ekran LCD można ustawić w taki sposób, aby był na nim wyświetlany określony ekran główny lub ekran skrótów.

Gdy urządzenie jest bezczynne lub naciśnięty zostanie przycisk , ekran dotykowy powróci do ustawionego ekranu.

1. Naciśnij  [Ustawienia] > [Ustaw. ekranu] > [Ekran główny].
2. Przeciągnij palcem w górę lub w dół, ewentualnie naciśnij przycisk ▲ lub ▼, aby wyświetlić ustawienia ekranu, a następnie naciśnij żądane ustawienie.
3. Naciśnij .

Urządzenie przejdzie do wybranego ekranu.



Powiązane informacje

- [Wprowadzenie do urządzenia Brother](#)

Dostęp do programu Brother Utilities (Windows)

Brother Utilities to program do uruchamiania aplikacji, który zapewnia wygodny dostęp do wszystkich aplikacji Brother zainstalowanych w komputerze.

1. Wykonaj jedną z następujących czynności:

- (Windows 7)

Kliknij  (**Start**) > **Wszystkie programy** > **Brother** > **Brother Utilities**.

- (Windows 8)

Dotknij lub kliknij  (**Brother Utilities**) na ekranie **Start** lub na pulpicie.

- (Windows 8.1)

Przesuń wskaźnik myszy w lewy dolny róg ekranu **Start** i kliknij  (w przypadku używania urządzenia dotykowego przesuń palcem w górę od dolnej krawędzi ekranu **Start**, aby wyświetlić ekran **Aplikacje**).

Po wyświetleniu ekranu **Aplikacje** dotknij lub kliknij  (**Brother Utilities**).

- (Windows 10)

Kliknij  > **Brother** > **Brother Utilities**.

2. Wybierz posiadane urządzenie (gdzie XXXX jest nazwą używanego modelu).

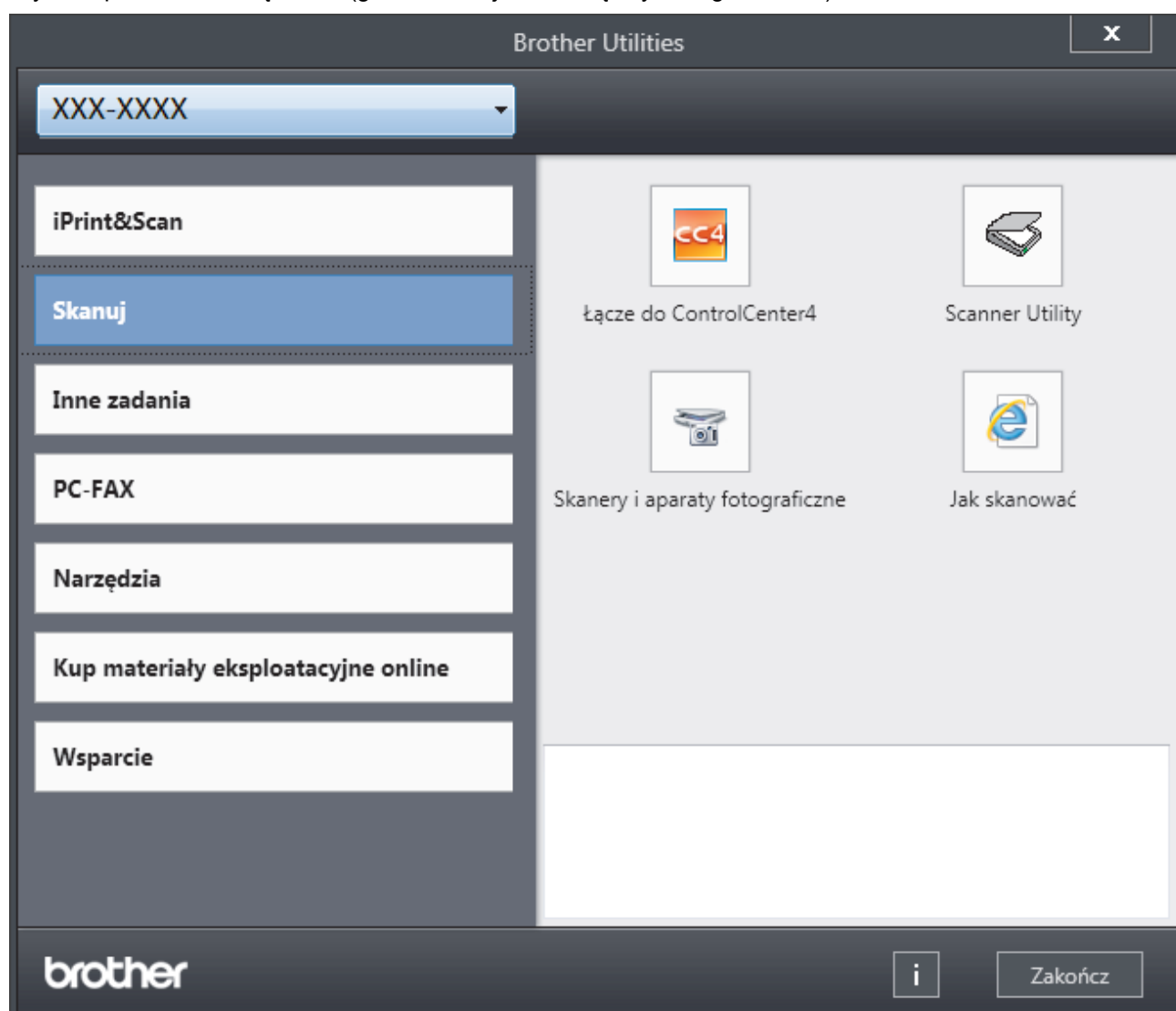

3. Wybierz operację, której chcesz użyć.



Powiązane informacje

- Wprowadzenie do urządzenia Brother
- Odinstalowanie oprogramowania i sterowników Brother (Windows)

Odinstalowanie oprogramowania i sterowników Brother (Windows)

1. Wykonaj jedną z następujących czynności:

- (Windows 7)

Kliknij przycisk  (**Start**) > **Wszystkie programy** > **Brother** > **Brother Utilities**.

- (Windows 8)

Stuknij lub kliknij ikonę  (**Brother Utilities**) na ekranie **Start** lub na pulpicie.

- (Windows 8.1)

Przesuń wskaźnik myszy w lewy dolny róg ekranu **Start** i kliknij  (w przypadku używania urządzenia dotykowego przesunij palcem w górę od dolnej krawędzi ekranu **Start**, aby wyświetlić ekran **Aplikacje**).

Po wyświetleniu **Aplikacje** stuknij lub kliknij  (**Brother Utilities**).

- (Windows 10)

Kliknij  > **Brother** > **Brother Utilities**.

2. Kliknij listę rozwijaną i wybierz nazwę posiadanego modelu (jeśli nie jest jeszcze zaznaczona). Kliknij przycisk **Narzędzia** na lewym pasku nawigacji, a następnie kliknij opcję **Odinstaluj**.

Wykonaj instrukcje wyświetlane w oknie dialogowym, aby odinstalować oprogramowanie i sterowniki.



Powiązane informacje

- [Dostęp do programu Brother Utilities \(Windows\)](#)

Obsługa papieru

- [Wkładanie papieru](#)
- [Ustawienia papieru](#)
- [Zalecane nośniki druku](#)
- [Wkładanie dokumentów](#)
- [Obszary nieskanowane i niezadrukowywane](#)
- [Używanie papieru specjalnego](#)

Wkładanie papieru

- Ładowanie i drukowanie przy użyciu tacy papieru
- Ładowanie i drukowanie przy użyciu podajnika wielofunkcyjnego
- Wkładanie papieru i drukowanie przy użyciu gniazda podawania ręcznego

Ładowanie i drukowanie przy użyciu tacy papieru

- [Ładowanie papieru do tacy papieru](#)
- [Problemy z drukowaniem](#)
- [Komunikaty o błędach i konserwacji](#)

Ładowanie papieru do tacy papieru

- Jeśli włączone jest ustawienie Sprawdzania papieru i taca papieru zostanie wyciągnięta z urządzenia, na ekranie LCD pojawi się komunikat z pytaniem, czy chcesz zmienić typ i rozmiar papieru. W razie potrzeby zmień ustawienia rozmiaru i typu papieru zgodnie z instrukcjami wyświetlanymi na ekranie LCD.
- Jeżeli do tacy zostanie włożony papier różnego rozmiaru i typu, należy również zmienić ustawienia Rozmiaru papieru i Typu papieru w urządzeniu lub komputerze.

1. Wysuń całkowicie tacę papieru z urządzenia.

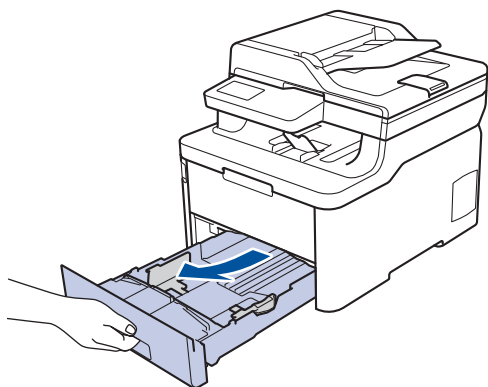

2. Naciśnij i przesunij prowadnice papieru tak, aby dopasować je do papieru.
Naciśnij zielone dźwignie zwalniające, aby przesunąć prowadnice papieru.

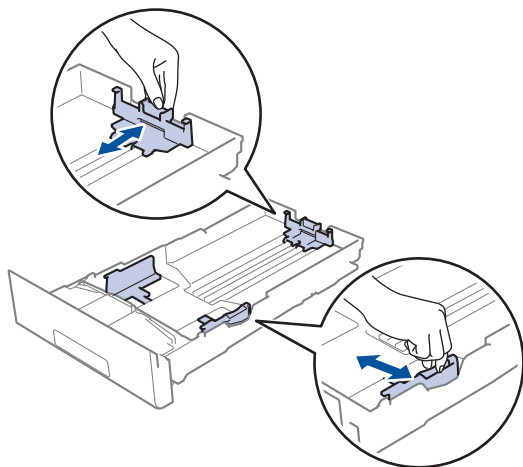

3. Przekartkuj dobrze stos papieru.
4. Włóż papier do tacy papieru stroną do drukowania skierowaną *do dołu*.



W przypadku korzystania z papieru zadrukowanego włóż papier zachowując prawidłową orientację. >>
Powiązane informacje: Zmianianie ustawień urządzenia w celu drukowania na papierze z nadrukiem przy użyciu tacy papieru

-
5. Upewnij się, że papier znajduje się poniżej znaku maksymalnej ilości papieru (▼▼▼).
Przepełnienie tacy papieru spowoduje zacięcie papieru.

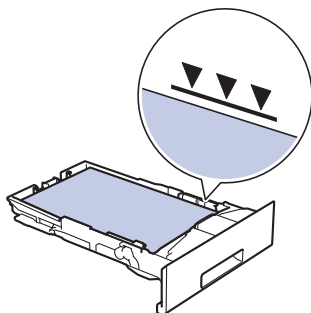

6. Powoli wsuń całą tacę papieru do urządzenia.
7. Podnieś klapy podpory, aby zapobiec ześlizgiwaniu się papieru z tacy wydruków.

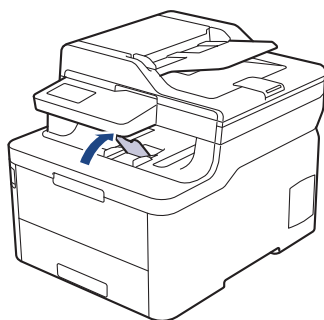

Powiązane informacje

- Ładowanie i drukowanie przy użyciu tacy papieru
 - Zmianie ustawień urządzenia w celu drukowania na papierze z nadrukiem przy użyciu tacy papieru

Zmianianie ustawień urządzenia w celu drukowania na papierze z nadrukiem przy użyciu tacy papieru

Pokrewne Modele: DCP-L3510CDW/DCP-L3517CDW/DCP-L3550CDW/MFC-L3730CDN/MFC-L3750CDW/MFC-L3770CDW

W przypadku korzystania z papieru zadrukowanego do dwustronnego drukowania należy zmienić ustawienia urządzenia.



NIE należy wkładać na tacę równocześnie różnych rozmiarów oraz typów papieru. Może to spowodować zacięcie papieru lub nieprawidłowe podawanie.

Orientacja

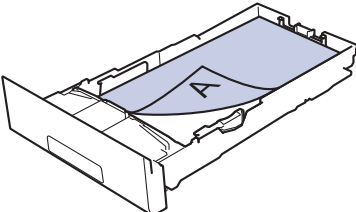
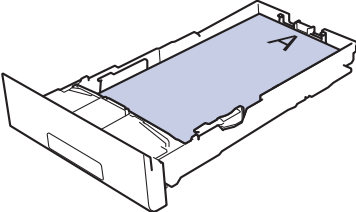
	Do drukowania jednostronnego: <ul style="list-style-type: none">• skierowany w dół• skierowany krawędzią górną do przodu tacy papieru
	Do automatycznego drukowania dwustronnego (bindowanie wzdłuż dłuższej krawędzi): <ul style="list-style-type: none">• skierowany w górę• skierowany krawędzią dolną do przodu tacy papieru



>> [DCP-L3510CDW/DCP-L3517CDW](#)

>> [DCP-L3550CDW/MFC-L3730CDN/MFC-L3750CDW/MFC-L3770CDW](#)

DCP-L3510CDW/DCP-L3517CDW

1. Naciśnij **Menu**.
2. Naciśnij **▲** lub **▼**, aby wybrać następujące opcje:
 - a. Wybierz [Drukarka]. Naciśnij **OK**.
 - b. Wybierz [Obustronne]. Naciśnij **OK**.
 - c. Wybierz [Pojed. obraz]. Naciśnij **OK**.
 - d. Wybierz [Podaw. 2-stron.]. Naciśnij **OK**.
3. Naciśnij **Stop/Zakończ**.

DCP-L3550CDW/MFC-L3730CDN/MFC-L3750CDW/MFC-L3770CDW

1. Naciśnij  [Ustawienia] > [Wszystkie ust.] > [Drukarka] > [Obustronne] > [Pojed. obraz] > [Podaw. 2-stron.].
2. Naciśnij .



Powiązane informacje

- Ładowanie papieru do tacy papieru

Ładowanie i drukowanie przy użyciu podajnika wielofunkcyjnego

Do podajnika wielofunkcyjnego można włożyć papier cienki, gruby, papier z recyklingu, papier typu bond, papier błyszczący, etykiety, maksymalnie 30 arkuszy papieru zwykłego lub trzy koperty.

- [Ładowanie papieru do podajnika wielofunkcyjnego](#)
- [Ładowanie i drukowanie etykiet za pomocą podajnika wielofunkcyjnego](#)
- [Załaduj i drukuj na kopertach za pomocą podajnika wielofunkcyjnego](#)
- [Problemy z drukowaniem](#)
- [Komunikaty o błędach i konserwacji](#)

Ładowanie papieru do podajnika wielofunkcyjnego

Pokrewne Modele: MFC-L3770CDW

Jeżeli do tacy zostanie włożony papier różnego rozmiaru i typu, należy również zmienić ustawienia Rozmiaru papieru i Typu papieru w urządzeniu lub komputerze.

- Papier zwykły
 - Papier cienki
 - Gruby papier
 - Papier z recyklingu
 - Papier dokumentowy
 - Papier błyszczący
1. Podnieś klapkę podpory, aby uniemożliwić ześlizgnięcie się papieru z tacy wydruku kładzonego stroną zadrukowaną w dół.

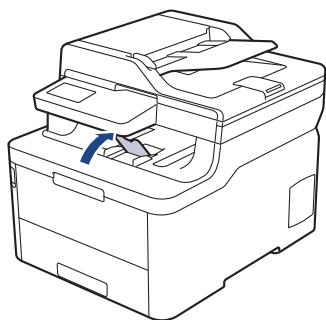

2. Otwórz podajnik wielofunkcyjny i delikatnie opuść.

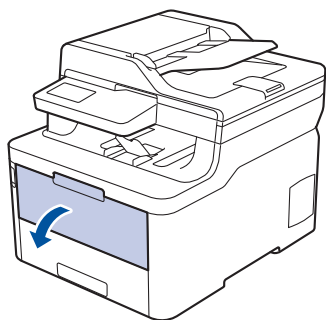

3. Pociągnij klapkę podpory podajnika wielofunkcyjnego (1) i rozłóż klapkę (2).

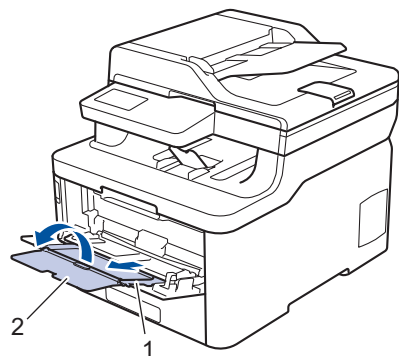

4. Przesuń prowadnice papieru w podajniku wielofunkcyjnym, aby dopasować je do szerokości używanego papieru.

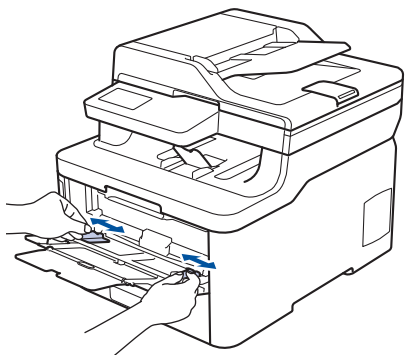

5. Załaduj papier do podajnika wielofunkcyjnego stroną do zadrukowania skierowaną w górę.

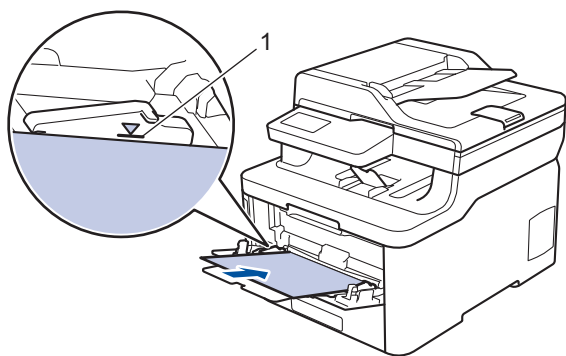

- Upewnij się, że papier znajduje się poniżej znaku maksymalnej ilości papieru (1).
- W przypadku używania papieru błyszczącego w podajniku wielofunkcyjnym należy ładować arkusze pojedynczo, aby zapobiec zacięciom papieru.
- W przypadku korzystania z papieru zadrukowanego włóż papier zachowując prawidłową orientację. ►► *Powiązane informacje: Zmianie ustawień urządzenia w celu drukowania na papierze z nadrukiem przy użyciu podajnika wielofunkcyjnego*
- Aby usunąć małą partię wydruku z tacy odbiorczej, podnieś pokrywę skanera obiema rękami, jak pokazano na ilustracji.

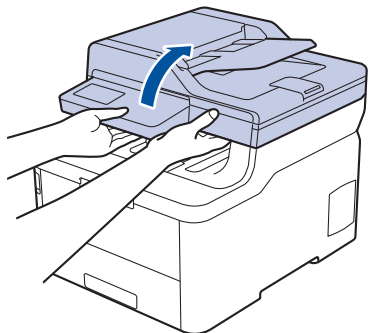

- Kiedy pokrywa skanera jest podniesiona, nadal można korzystać z urządzenia. Aby zamknąć pokrywę skanera, delikatnie opuść ją w dół, trzymając obiema rękami.

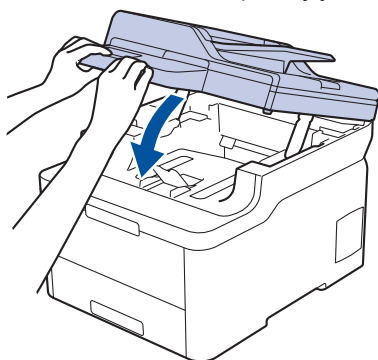



Powiązane informacje

- Ładowanie i drukowanie przy użyciu podajnika wielofunkcyjnego
- Zmianie ustawień urządzenia w celu drukowania na papierze z nadrukiem przy użyciu podajnika wielofunkcyjnego

Strona główna > Obsługa papieru > Wkładanie papieru > Ładowanie i drukowanie przy użyciu podajnika wielofunkcyjnego > Ładowanie papieru do podajnika wielofunkcyjnego > Zmianie ustawień urządzenia w celu drukowania na papierze z nadrukiem przy użyciu podajnika wielofunkcyjnego

Zmianie ustawień urządzenia w celu drukowania na papierze z nadrukiem przy użyciu podajnika wielofunkcyjnego

Pokrewne Modele: MFC-L3770CDW

W przypadku korzystania z papieru zadrukowanego do dwustronnego drukowania należy zmienić ustawienia urządzenia.



NIE należy wkładać na tacę równocześnie różnych rozmiarów oraz typów papieru. Może to spowodować zacięcie papieru lub nieprawidłowe podawanie.

Orientacja

	Do drukowania jednostronnego: <ul style="list-style-type: none">• skierowany w górę• najpierw górna krawędź
	Do automatycznego drukowania dwustronnego (bindowanie wzdłuż dłuższej krawędzi): <ul style="list-style-type: none">• skierowany w dół• najpierw dolna krawędź

1. Naciśnij  [Ustawienia] > [Wszystkie ust.] > [Drukarka] > [Obustronne] > [Pojed. obraz] > [Podaw. 2-stron.].

2. Naciśnij .



Powiązane informacje

- [Ładowanie papieru do podajnika wielofunkcyjnego](#)

Ładowanie i drukowanie etykiet za pomocą podajnika wielofunkcyjnego

Pokrewne Modele: MFC-L3770CDW

Gdy pokrywa tylna (taca wydruku kładzionego stroną zadrukowaną w górę) jest wyciągnięta w dół, ścieżka papieru prowadzi prosto od podajnika wielofunkcyjnego do tyłu urządzenia. Tej metody podawania papieru i wydruku należy używać podczas drukowania na etykietach.

Jeżeli do tacy zostanie włożony papier różnego rozmiaru i typu, należy również zmienić ustawienia Rozmiaru papieru i Typu papieru w urządzeniu lub komputerze.

1. Otwórz pokrywę tylną (taca wydruku kładzionego stroną zadrukowaną w górę).

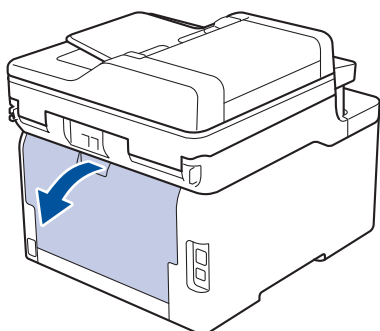

2. Na przodzie urządzenia otwórz podajnik wielofunkcyjny i obniż go delikatnie.

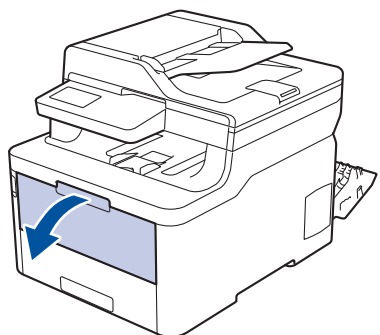

3. Pociągnij klapkę podpory podajnika wielofunkcyjnego (1) i rozłóż klapkę (2).

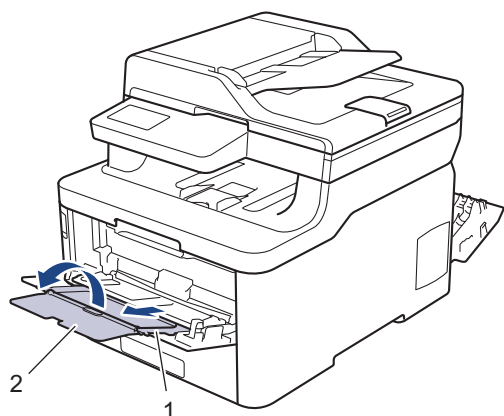

4. Przesuń prowadnice papieru w podajniku wielofunkcyjnym, aby dopasować je do szerokości używanego papieru.
5. Załaduj papier do podajnika wielofunkcyjnego stroną do zadrukowania skierowaną w górę.

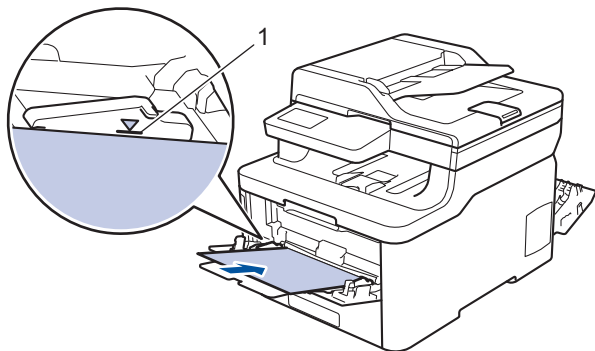

Upewnij się, że papier znajduje się poniżej znaku maksymalnej ilości papieru (1).

6. Zmień ustawienia drukowania w oknie Drukuj przed wysłaniem zadania drukowania z komputera.
7. Wyślij zadanie drukowania do urządzenia.
8. Zamknij tylną pokrywę (taca wydruku kładzionego stroną zadrukowaną w górę), aż zablokuje się w położeniu zamkniętym.



Powiązane informacje

- Ładowanie i drukowanie przy użyciu podajnika wielofunkcyjnego

Załaduj i drukuj na kopertach za pomocą podajnika wielofunkcyjnego

Pokrewne Modele: MFC-L3770CDW

Możesz załadować maksymalnie trzy koperty do podajnika wielofunkcyjnego.

Przed załadowaniem dociśnij rogi i krawędzie koperty, tak aby były jak najbardziej spłaszczone.

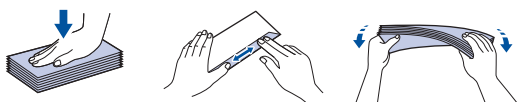

Jeżeli do tacy zostanie włożony papier różnego rozmiaru i typu, należy również zmienić ustawienia Rozmiaru papieru i Typu papieru w urządzeniu lub komputerze.

1. Otwórz pokrywę tylną (taca wydruku kładzionego stroną zadrukowaną w górę).

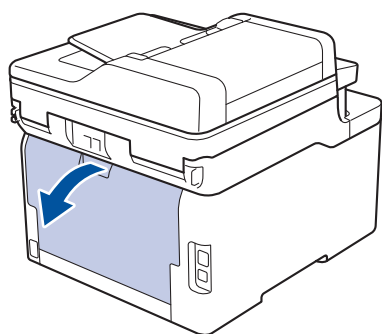

2. Pociągnij w dół dwie szare dźwignie, jedną po lewej i jedną po prawej stronie, jak pokazano na ilustracji.

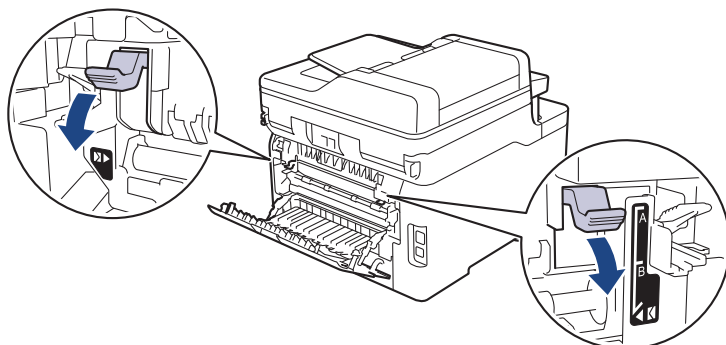

3. Na przodzie urządzenia otwórz podajnik wielofunkcyjny i obniż go delikatnie.

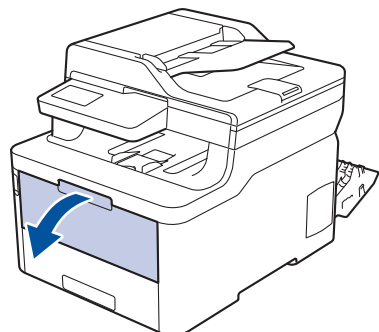

4. Pociągnij klapkę podpory podajnika wielofunkcyjnego (1) i rozłóż klapkę (2).

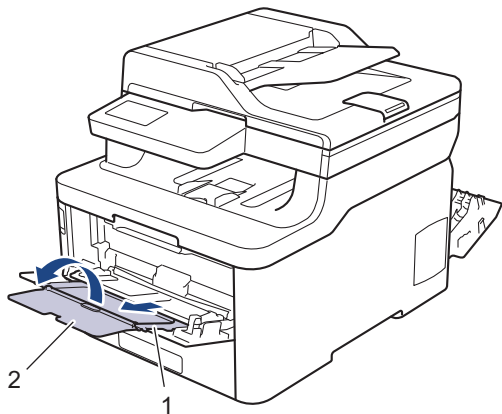

5. Przesuń prowadnice papieru w podajniku wielofunkcyjnym, aby dopasować je do szerokości używanych kopert.

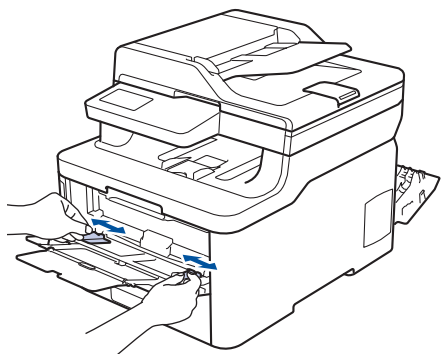

6. Załaduj papier do podajnika wielofunkcyjnego stroną do zadrukowania skierowaną w górę.

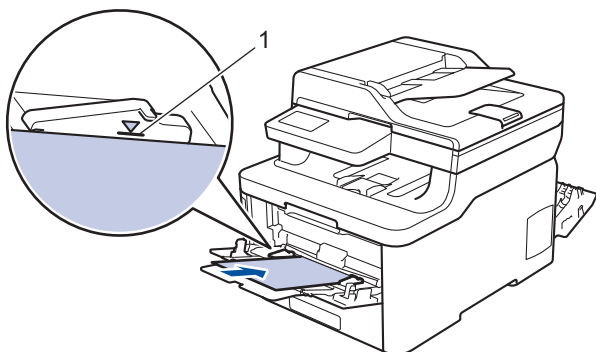

- Umieść w podajniku wielofunkcyjnym do trzech kopert stroną do drukowania skierowaną w górę. Upewnij się, że koperty znajdują się poniżej znaku maksymalnej ilości papieru (1). Włożenie więcej niż trzech kopert może powodować zacięcia papieru.

7. Przed wysłaniem zadania drukowania z komputera zmień preferencje drukowania w oknie dialogowym Drukowanie.

Ustawienia	Opcje dla kopert
Format papieru	Com-10 DL C5 Monarch
Typ nośnika	Koperty Kop. grube Kop. cienkie

8. Wyślij zadanie drukowania do urządzenia.

-
9. Po zakończeniu drukowania przesunij dwie szare dźwignie, które wyregulowano w poprzednim etapie, z powrotem do początkowego położenia.
 10. Zamknij tylną pokrywę (taca wydruku kładzionego stroną zadrukowaną w górę), aż zablokuje się w położeniu zamkniętym.



Powiązane informacje

- Ładowanie i drukowanie przy użyciu podajnika wielofunkcyjnego
-

Wkładanie papieru i drukowanie przy użyciu gniazda podawania ręcznego

- [Wkładanie papieru i drukowanie przy użyciu gniazda podawania ręcznego](#)
- [Wkładanie etykiet i drukowanie na nich z gniazda podawania ręcznego](#)
- [Wkładanie kopert i drukowanie na nich z gniazda podawania ręcznego](#)

Wkładanie papieru i drukowanie przy użyciu gniazda podawania ręcznego

Pokrewne Modele: DCP-L3510CDW/DCP-L3517CDW/DCP-L3550CDW/MFC-L3710CW/MFC-L3730CDN/MFC-L3750CDW

Jeśli do tacy wkładany jest papier o innym rozmiarze, należy jednocześnie zmienić ustawienie rozmiaru papieru w urządzeniu lub w komputerze.

- Papier zwykły
 - Papier cienki
 - Gruby papier
 - Papier z recyklingu
 - Papier dokumentowy
 - Papier błyszczący
1. Podnieś klapkę podpory, aby uniemożliwić ześlizgnięcie się papieru z tacy wydruku kładzionego stroną zadrukowaną w dół.

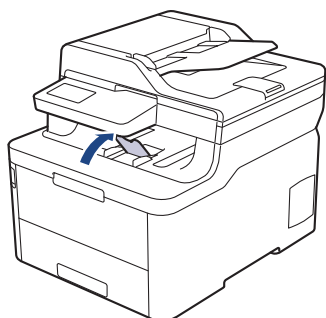

2. Otwórz pokrywę gniazda podawania ręcznego.

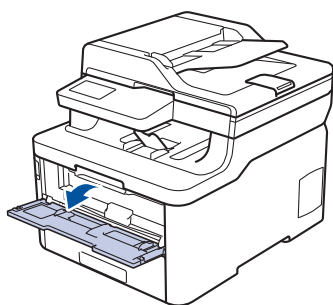

3. Używając obu rąk, dostosuj prowadnice gniazda podawania ręcznego do szerokości używanego papieru.

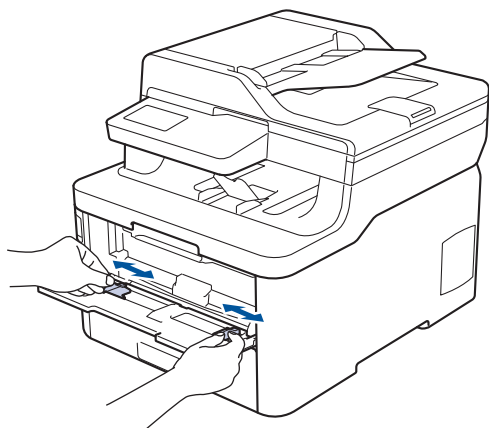

4. Oburącz wsuwaj jeden arkusz papieru do gniazda podawania ręcznego, aż przednia krawędź dotknie rolki podajnika papieru. Puść kartkę, gdy urządzenie ją pociągnie.

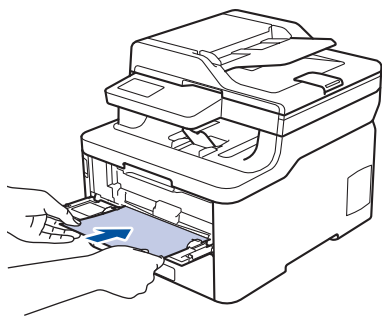

- Załaduj papier do podajnika ręcznego stroną zadrukowaną do góry.
- Upewnij się, że papier jest prosty i prawidłowo ułożony w gnieździe podawania ręcznego. Jeśli nie, papier może zostać nieprawidłowo podany, co spowoduje przekrzywienie wydruku lub zacięcie papieru.
- Aby usunąć niewielki wydruk z tacy odbiorczej, podnieś pokrywę skanera obiema rękami.

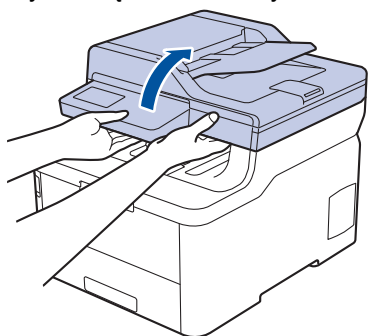

- Kiedy pokrywa skanera jest podniesiona, nadal można korzystać z urządzenia. Aby zamknąć pokrywę skanera, delikatnie opuść ją w dół, trzymając obiema rękami.

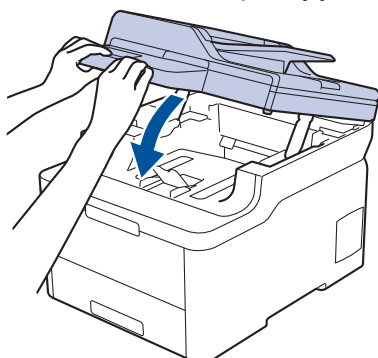

5. Wyślij zadanie drukowania do urządzenia.



Zmień ustawienia drukowania w oknie Drukuj przed wysłaniem zadania drukowania z komputera.

6. Po wyjściu wydrukowanej strony z urządzenia włóż następny arkusz papieru do gniazda podajnika ręcznego. Powtórz tę czynność dla każdej strony, która ma zostać wydrukowana.



Powiązane informacje

- [Wkładanie papieru i drukowanie przy użyciu gniazda podawania ręcznego](#)

Wkładanie etykiet i drukowanie na nich z gniazda podawania ręcznego

Pokrewne Modele: DCP-L3510CDW/DCP-L3517CDW/DCP-L3550CDW/MFC-L3710CW/MFC-L3730CDN/MFC-L3750CDW

Jeśli do tacy wkładany jest papier o innym rozmiarze, należy jednocześnie zmienić ustawienie rozmiaru papieru w urządzeniu lub w komputerze.

1. Otwórz pokrywę tylną urządzenia (taca wydruku kładzionego stroną zadrukowaną w górę).

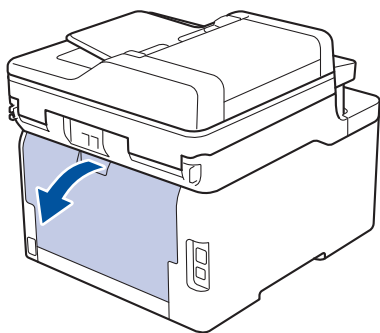

Po włożeniu papieru do gniazda podawania ręcznego urządzenie automatycznie włączy tryb ręcznego podawania papieru.

2. Z przodu urządzenia otwórz pokrywę gniazda podawania ręcznego.

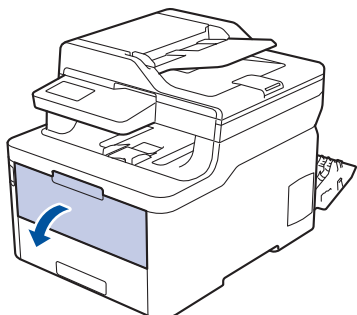

3. Używając obu rąk, dostosuj prowadnice gniazda podawania ręcznego do szerokości używanego papieru.

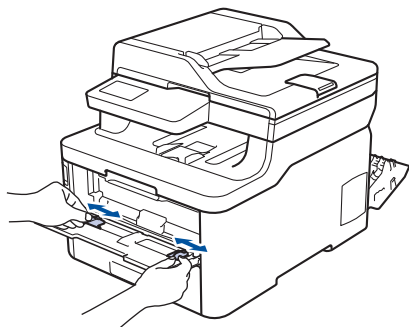

4. Oburącz wsuwaj jeden arkusz papieru do gniazda podawania ręcznego, aż przednia krawędź dotknie rolki podajnika papieru. Puść kartkę, gdy urządzenie ją pociągnie.

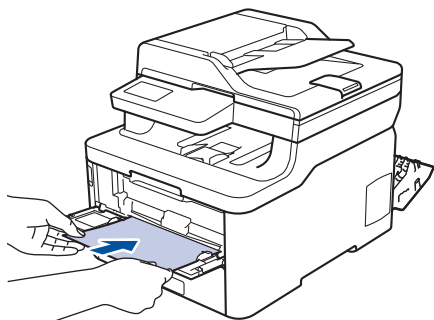

- Załaduj papier do podajnika ręcznego stroną zadrukowaną do góry.
- Jeśli musisz ponownie włożyć papier do gniazda podawania ręcznego, wyciągnij papier do końca.
- Do gniazda podawania ręcznego nie wkładaj jednorazowo więcej niż jednego arkusza papieru, ponieważ może to spowodować zacięcie papieru.
- Upewnij się, że papier jest prosty i prawidłowo ułożony w gnieździe podawania ręcznego. Jeśli nie, papier może zostać nieprawidłowo podany, co spowoduje przekrzywienie wydruku lub zacięcie papieru.

5. Wyślij zadanie drukowania do urządzenia.



Zmień ustawienia drukowania w oknie Drukuj przed wysłaniem zadania drukowania z komputera.

6. Po wyjściu wydrukowanej strony z tyłu urządzenia, włóż następny arkusz papieru do gniazda podajnika ręcznego. Powtórz tę czynność dla każdej strony, która ma zostać wydrukowana.
7. Zamknij tylną pokrywę (taca wydruku kładzionego stroną zadrukowaną w górę), aż zablokuje się w położeniu zamkniętym.



Powiązane informacje

- [Wkładanie papieru i drukowanie przy użyciu gniazda podawania ręcznego](#)

Wkładanie kopert i drukowanie na nich z gniazda podawania ręcznego

Pokrewne Modele: DCP-L3510CDW/DCP-L3517CDW/DCP-L3550CDW/MFC-L3710CW/MFC-L3730CDN/MFC-L3750CDW

Jeśli do tacy wkładany jest papier o innym rozmiarze, należy jednocześnie zmienić ustawienie rozmiaru papieru w urządzeniu lub w komputerze.

1. Otwórz pokrywę tylną urządzenia (taca wydruku kładzonego stroną zadrukowaną w górę).

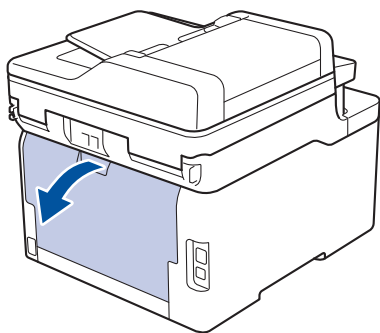

Po włożeniu papieru do gniazda podawania ręcznego urządzenie automatycznie włączy tryb ręcznego podawania papieru.

2. Pociągnij w dół dwie szare dźwignie, jedną po lewej i jedną po prawej stronie, jak pokazano na ilustracji.

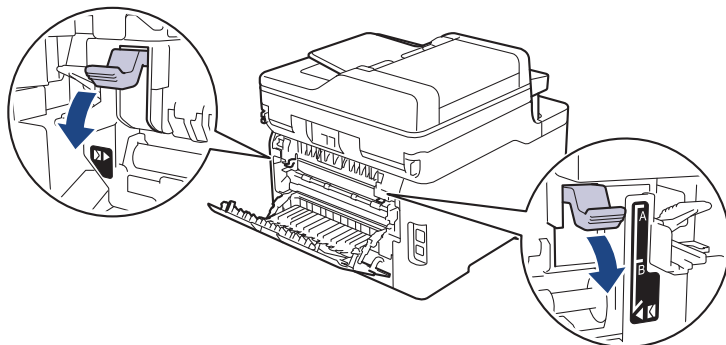

3. Z przodu urządzenia otwórz pokrywę gniazda podawania ręcznego.

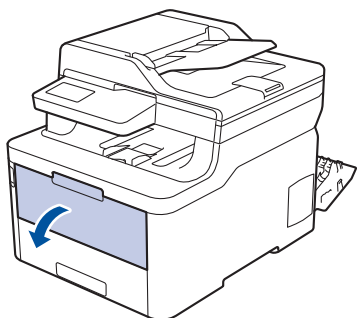

4. Używając obu rąk, dostosuj prowadnice gniazda podawania ręcznego do szerokości używanego papieru.

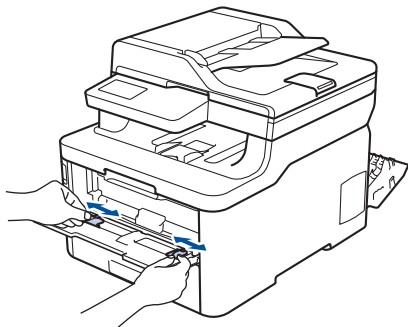

5. Obróć wsuń jedną kopertę do gniazda podawania ręcznego, aż przednia krawędź dotknie rolki podajnika papieru. Puść kartkę, gdy urządzenie ją pociągnie.

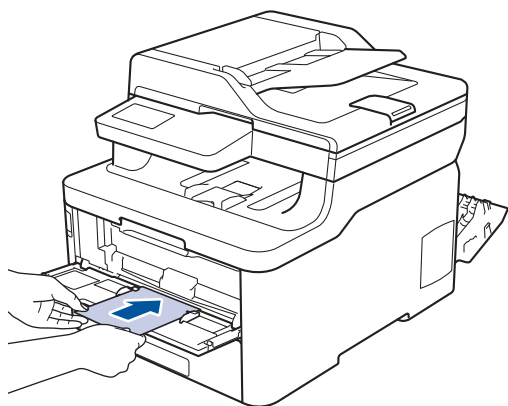

- Załaduj kopertę do podajnika ręcznego stroną do druku do góry.
- Jeśli ponownie wkładasz kopertę do gniazda podawania ręcznego, wyciągnij ją do końca.
- Do gniazda podawania ręcznego nie wkładaj jednorazowo więcej niż jednej koperty, ponieważ może to spowodować zacięcie papieru.
- Upewnij się, że koperta jest prosta i prawidłowo ułożona w gnieździe podawania ręcznego. Jeśli nie, koperta może zostać nieprawidłowo podana, co spowoduje przekrzywienie wydruku lub zacięcie papieru.

6. Wyślij zadanie drukowania do urządzenia.



Przed wysłaniem zadania drukowania z komputera zmień preferencje drukowania w oknie dialogowym Drukowanie.

Ustawienia	Opcje dla kopert
Format papieru	Com-10 DL C5 Monarch
Typ nośnika	Koperty Kop. grube Kop. cienkie

7. Po wysunięciu wydrukowanej koperty z urządzenia włóż następną kopertę. Powtórz tę czynność dla każdej koperty, która ma zostać wydrukowana.
8. Po zakończeniu drukowania przesunь dwie szare dźwignie, które wyregulowano w poprzednim etapie, z powrotem do początkowego położenia.
9. Zamknij tylną pokrywę (taca wydruku kładzionego stroną zadrukowaną w górę), aż zablokuje się w położeniu zamkniętym.



Powiązane informacje

- Wkładanie papieru i drukowanie przy użyciu gniazda podawania ręcznego

Ustawienia papieru

- [Zmiana rozmiaru papieru i typu papieru](#)
- [Wybierz tacę do użycia podczas drukowania](#)
- [Zmiana ustawienia sprawdzania rozmiaru papieru](#)

Zmiana rozmiaru papieru i typu papieru

Jeżeli zostanie zmieniony rozmiar i typ papieru wkładanego do tacy, należy jednocześnie zmienić ustawienia rozmiaru i typu papieru na wyświetlaczu LCD.



>> [DCP-L3510CDW/DCP-L3517CDW](#)

>> [DCP-L3550CDW/MFC-L3710CW/MFC-L3730CDN/MFC-L3750CDW/MFC-L3770CDW](#)

DCP-L3510CDW/DCP-L3517CDW

1. Naciśnij **Menu**.
2. Naciśnij **▲** lub **▼**, aby wyświetlić opcję [Ustawienia], a następnie naciśnij **OK**.
3. Naciśnij **▲** lub **▼**, aby wyświetlić opcję [Ustaw. tacy], a następnie naciśnij **OK**.
4. Naciśnij **▲** lub **▼**, aby wyświetlić opcję [Typ papieru], a następnie naciśnij **OK**.
5. Naciśnij **▲** lub **▼**, aby wyświetlić [Papier cienki], [Papier zwykły], [Gruby papier] lub opcję [Papier z makul.], a następnie naciśnij **OK**.
6. Naciśnij **▲** lub **▼**, aby wyświetlić opcję [Rozm.papieru], a następnie naciśnij **OK**.
7. Naciśnij **▲** lub **▼**, aby wyświetlić opcję [A4], [Letter], [Legal], [Executive], [A5], [A5 (dł. kraw.)], [A6], [Mexico Legal], [India Legal] lub [Folio], a następnie naciśnij **OK**.
8. Naciśnij **Stop/Zakończ**.

DCP-L3550CDW/MFC-L3710CW/MFC-L3730CDN/MFC-L3750CDW/MFC-L3770CDW

1. Naciśnij  [Ustawienia] > [Wszystkie ust.] > [Ustawienia] > [Ustaw. tacy] > [Typ papieru].
2. Naciśnij żądaną opcję.
3. Przeciągnij palcem w górę lub w dół, ewentualnie naciśnij przycisk **▲** lub **▼**, aby wyświetlić opcje typu papieru, a następnie naciśnij żądaną opcję.
4. Naciśnij .
5. Naciśnij [Rozm.papieru].
6. Naciśnij żądaną opcję.
7. Przeciągnij palcem w górę lub w dół, ewentualnie naciśnij przycisk **▲** lub **▼**, aby wyświetlić opcje rozmiaru papieru, a następnie naciśnij żądaną opcję.
8. Naciśnij .

Powiązane informacje

- [Ustawienia papieru](#)



Wybierz tacę do użycia podczas drukowania

Pokrewne Modele: MFC-L3770CDW

Zmień domyślną tacę używaną przez urządzenie do drukowania kopii, odbierania faksów i zadań drukowania przesyłanych z komputera.



Modele DCP nie obsługują funkcji faksu.

1. Naciśnij  [Ustawienia] > [Wszystkie ust.] > [Ustawienia] > [Ustaw. tacy].
2. Przeciągnij palcem w górę lub w dół, ewentualnie naciśnij przycisk ▲ lub ▼, aby wyświetlić opcję [Wybór tacy: Kopiowanie], [Wybór tacy: Faks], lub [Wybór tacy: Drukowanie], a następnie naciśnij żądaną opcję.
3. Przeciągnij palcem w górę lub w dół, bądź naciśnij przycisk ▲ lub ▼, aby wyświetlić żądaną opcję, a następnie ją naciśnij. Na przykład, po wybraniu opcji [MP>P1] urządzenie pobiera papier z podajnika wielofunkcyjnego aż do jego opróżnienia, a następnie z Tacy 1.
4. Naciśnij .



- Jeśli wykonujesz kopię z użyciem podajnika ADF i nadajesz priorytet wielu tacom, urządzenie wybierze tacę z papierem o najbardziej odpowiednim formacie i pobierze z niej papier.
- W przypadku wykonywania kopii z wykorzystaniem szyby skanera dokument jest kopiowany z wykorzystaniem tacy o wyższym priorytecie, nawet jeśli w innej tacy znajduje się bardziej odpowiedni papier.
- (Modele MFC) Używaj następujących formatów papieru do drukowania faksów: Letter, A4, Legal, Folio, Mexico Legal lub India Legal. Jeśli odpowiedni rozmiar nie znajduje się w żadnej tacy, urządzenie przechowuje odebrane fakсы i komunikat [Niepasujący rozmiar] pojawia się na ekranie dotykowym.
- (Modele MFC) Jeśli w tacy zabraknie papieru, a w pamięci urządzenia będą znajdować się odebrane fakсы, na ekranie dotykowym zostanie wyświetlony komunikat [Brak papieru]. Załaduj papier do pustej tacy.



Powiązane informacje

- [Ustawienia papieru](#)

Zmiana ustawienia sprawdzania rozmiaru papieru

Po włączeniu w urządzeniu ustawienia Check Size (Sprawdź rozmiar), po wyjęciu tacy papieru lub włożeniu papieru do podajnika wielofunkcyjnego na urządzeniu zostanie wyświetlony komunikat z pytaniem, czy został zmieniony rozmiar i typ papieru.

Funkcja ta jest domyślnie włączona.



>> [DCP-L3510CDW/DCP-L3517CDW](#)

>> [DCP-L3550CDW/MFC-L3710CW/MFC-L3730CDN/MFC-L3750CDW/MFC-L3770CDW](#)

DCP-L3510CDW/DCP-L3517CDW

1. Naciśnij **Menu**.
2. Naciśnij ▲ lub ▼, aby wyświetlić opcję [Ustawienia], a następnie naciśnij **OK**.
3. Naciśnij ▲ lub ▼, aby wyświetlić opcję [Ustaw. tacy], a następnie naciśnij **OK**.
4. Naciśnij ▲ lub ▼, aby wyświetlić opcję [Sprawdź rozmiar], a następnie naciśnij **OK**.
5. Naciśnij ▲ lub ▼, aby wybrać opcję [Wł.] lub [Wył.], a następnie naciśnij **OK**.
6. Naciśnij **Stop/Zakończ**.

DCP-L3550CDW/MFC-L3710CW/MFC-L3730CDN/MFC-L3750CDW/MFC-L3770CDW

1. Naciśnij  [Ustawienia] > [Wszystkie ust.] > [Ustawienia] > [Ustaw. tacy] > [Sprawdź rozmiar].
2. Naciśnij [Wł.] lub [Wył.].
3. Naciśnij .

Powiązane informacje

- [Ustawienia papieru](#)

Zalecane nośniki druku

W celu uzyskania najlepszej jakości druku zalecamy używanie papieru podanego w tabeli.

Typ papieru	Element
Papier zwykły	Xerox Premier TCF 80 g/m ²
	Xerox Business 80 g/m ²
Papier z recyklingu	Steinbeis Evolution White 80 g/m ²
Etykiety	Etykiety do druku laserowego Avery L7163
Koperty	Seria Antalis River (DL)
Papier błyszczący	Xerox Colotech+ błyszczący powlekany 120 g/m ²



Powiązane informacje

- [Obsługa papieru](#)

Wkładanie dokumentów

Możesz wysłać faks, wykonać kopie i skanować z podajnika ADF (automatyczny podajnik papieru) i z szyby skanera.

- [Wkładanie dokumentów do automatycznego podajnika papieru \(ADF\)](#)
- [Umieszczanie dokumentów na szybie skanera](#)

Wkładanie dokumentów do automatycznego podajnika papieru (ADF)

Pokrewne Modele: DCP-L3550CDW/MFC-L3710CW/MFC-L3730CDN/MFC-L3750CDW/MFC-L3770CDW

Użyj automatycznego podajnika podczas kopiowania lub skanowania wielu stron dokumentów o standardowym rozmiarze.

- Podajnik ADF mieści 50 stron i podaje każdy arkusz osobno.
- Użyj standardowego papieru (80 g/m²).
- Upewnij się, że dokumenty z płynem korekcyjnym lub pisane atramentem są całkowicie suche.

WAŻNE

- NIE pozostawiaj grubych dokumentów na szybie skanera. Może to spowodować zacięcie w podajniku ADF.
- NIE używaj papieru, który jest skręcony, pomarszczony, zgięty, rozerwany, zszywany, spięty spinaczem, skleiony lub oklejony taśmą.
- NIE używaj tektury, papieru gazetowego lub tkaniny.
- Aby uniknąć uszkodzenia urządzenia podczas korzystania z podajnika ADF, NIE wyciągaj dokumentu w trakcie jego podawania.

Obsługiwane rozmiary dokumentów

Długość:	147,3 mm do 355,6 mm
Szerokość:	105 mm do 215,9 mm
Ciężar:	od 60 do 105 g/m ²

1. Rozłóż podpórkę wydruków podajnika ADF.

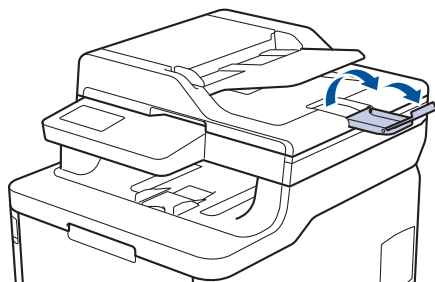

2. Dobrze przekartkuj strony.
3. Rozłóż strony dokumentu i załaduj je *nadrukiem do góry* i *górną krawędzią* do podajnika ADF, jak pokazano na ilustracji.

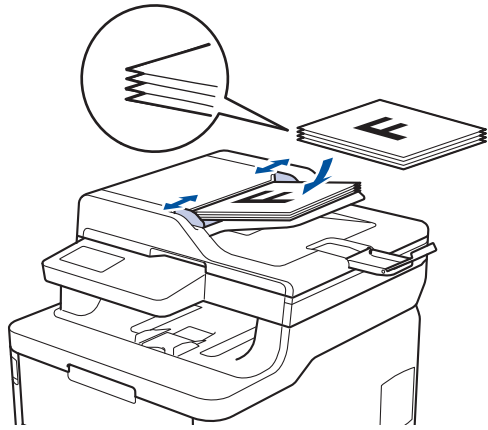

4. Wyreguluj prowadnice papieru, dopasowując je do szerokości dokumentu.

Powiązane informacje

- [Wkładanie dokumentów](#)

Umieszczanie dokumentów na szybie skanera

Szyby skanera należy używać do faksowania, kopiowania lub skanowania pojedynczych stron.

Obsługiwane rozmiary dokumentów

Długość:	Do 300 mm
Szerokość:	Do 215,9 mm
Ciężar:	2 kg



W celu używania szyby skanera podajnik ADF musi być pusty.

1. Podnieś pokrywę dokumentów.
2. Umieść dokument na szybie skanera *nadrukiem do dołu*.

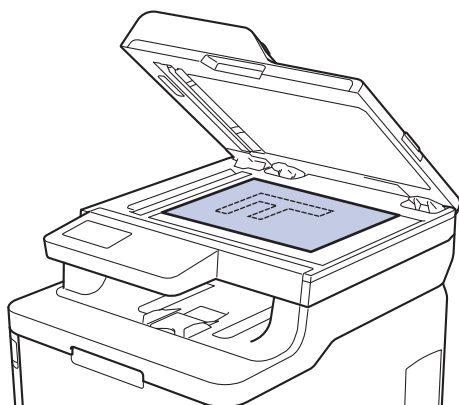

3. Umieść róg strony w lewym górnym rogu szyby skanera.

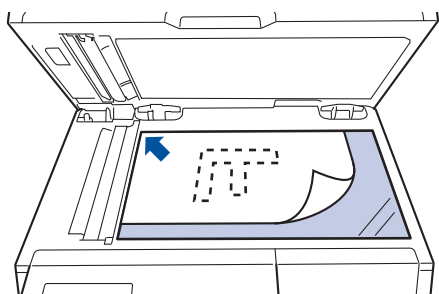

4. Zamknij pokrywę dokumentów.
Jeżeli dokument jest gruby lub jest to książka, delikatnie naciśnij na pokrywę.



Powiązane informacje

- [Wkładanie dokumentów](#)

Obszary nieskanowane i niezadrukowywane

Pomiary w poniższej tabeli pokazują maksymalne nieskanowane i niezadrukowywane obszary z brzegów papieru o najczęściej używanych formatach. Te obszary mogą różnić się wielkością w zależności od formatu papieru lub ustawień w używanej aplikacji.

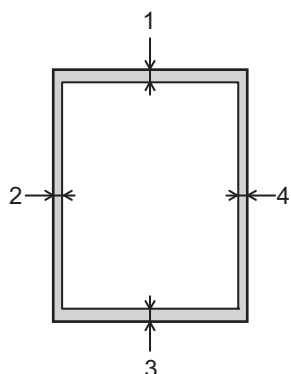

Nie próbuj skanować, kopiować ani drukować na tych obszarach; rezultat nie będzie nic odzwierciedlać.

Zastosowanie	Wielkość dokumentu	Góra (1) Dół (3)	Lewa (2) Prawa (4)
Faks (Wysyłanie)	Letter, Legal	3 mm	4 mm
	A4	3 mm	Podajnik ADF 1 mm (Szyba skanera) 3 mm
Kopiowanie ¹	Letter, Legal	4 mm	4 mm
	A4	4 mm	3 mm
Scan (Skanowanie)	Letter	3 mm	3 mm
	A4	3 mm	3 mm
	Legal	3 mm	3 mm
Drukuj	Letter, Legal	4,2 mm	4,2 mm
	A4	4,2 mm	4,2 mm

¹ kopia 1 w 1 i kopia w 100% rozmiarze dokumentu



Powiązane informacje

- [Obsługa papieru](#)

Używanie papieru specjalnego

Przed zakupem papieru najpierw należy przetestować kilka próbek, aby przekonać się, że uzyskiwane efekty są właściwe.

- NIE należy używać papieru do drukarek atramentowych, ponieważ może to spowodować zacięcie papieru lub uszkodzenie urządzenia.
- Jeśli używany jest papier bond, papier o chropowatej powierzchni, papier pomarszczony lub pofałdowany, jakość wydruku może ulec pogorszeniu.

Papier należy przechowywać w oryginalnym, zamkniętym opakowaniu. Powinien on leżeć płasko i nie być narażony na działanie wilgoci, bezpośrednie działanie światła słonecznego oraz ciepła.

WAŻNE

Niektóre typy papieru mogą nie sprawdzać się lub po ich użyciu może dojść do uszkodzenia urządzenia.

Papier, jakiego NIE należy używać:

- silnie teksturowany
- bardzo gładki lub błyszczący
- pomarszczony lub wygięty
- powlekany lub wykończony chemicznie
- uszkodzony, pofałdowany lub pozaginany
- o gramaturze większej niż określona w specyfikacji w niniejszym podręczniku
- z zakładkami i zszywkami
- z nagłówkami wykonanymi techniką barwników niskotemperaturowych lub termokopiiowania
- wielowarstwowy lub bez zawartości węgla
- przeznaczony do drukowania za pomocą drukarki atramentowej

Stosowanie któregoś z wyżej wymienionych rodzajów papieru może spowodować uszkodzenie urządzenia. Uszkodzenie to nie jest objęte gwarancją firmy Brother lub umową serwisową.



Powiązane informacje

- [Obsługa papieru](#)

Drukowanie

- [Drukowanie z komputera \(Windows\)](#)
- [Drukowanie z komputera \(Mac\)](#)
- [Anulowanie zadania drukowania](#)
- [Wydruk testowy](#)

Drukowanie z komputera (Windows)

- [Drukowanie dokumentu \(Windows\)](#)
- [Ustawienia wydruku \(Windows\)](#)
- [Bezpieczne drukowanie \(Windows\)](#)
- [Zmianie domyślnych ustawień drukowania \(Windows\)](#)
- [Drukowanie dokumentu za pomocą sterownika drukarki BR-Script3 \(emulacja języka PostScript® 3™\) \(Windows\)](#)
- [Monitorowanie stanu urządzenia za pomocą komputera \(Windows\)](#)

Drukowanie dokumentu (Windows)

1. Wybierz polecenie drukowania w aplikacji.
2. Wybierz pozycję **Brother XXX-XXXX** (gdzie XXXX jest nazwą używanego modelu), a następnie kliknij przycisk właściwości lub preferencji drukowania.

Zostanie wyświetlone okno sterownika drukarki.

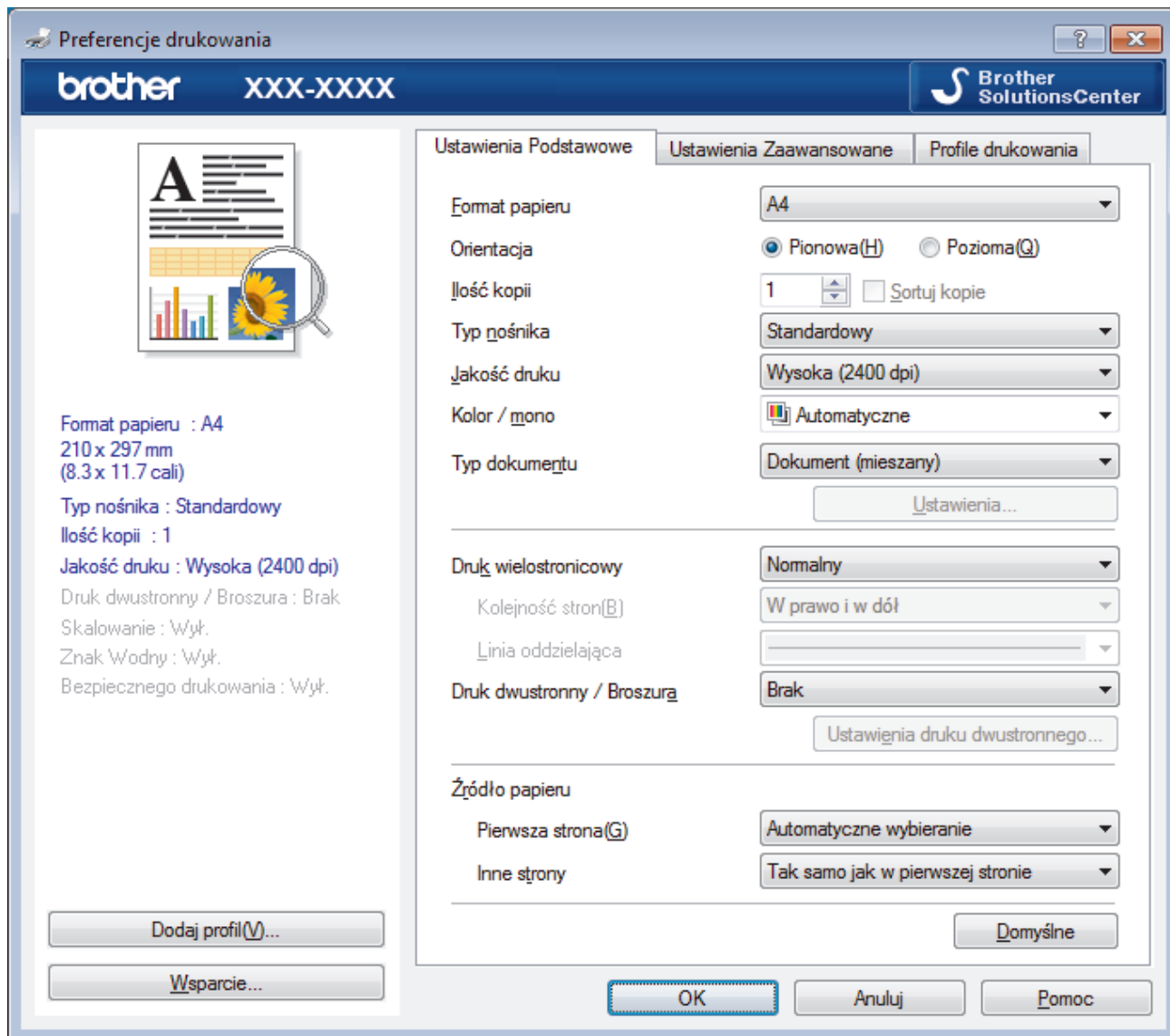

3. Upewnij się, że na tacę papieru załadowany został właściwy rozmiar papieru.
4. Kliknij listę rozwijaną **Format papieru**, a następnie wybierz format papieru.
5. W polu **Orientacja** wybierz opcję **Pionowa** lub **Pozioma**, aby ustawić orientację wydruku.



Jeżeli dana aplikacja zawiera podobne ustawienie, zalecamy ustawienie orientacji za pomocą aplikacji.

6. Wpisz żadaną liczbę kopii (1–999) w polu **Ilość kopii**.
7. Kliknij listę rozwijaną **Typ nośnika**, a następnie wybierz typ używanego papieru.
8. Aby wydrukować wiele stron dokumentu na jednym arkuszu papieru lub aby wydrukować jedną stronę dokumentu na wielu arkuszach, kliknij listę rozwijaną **Druk wielostronowy** i wybierz właściwą opcję.
9. W razie potrzeby zmień inne ustawienia drukarki.
10. Kliknij przycisk **OK**.
11. Wykonaj operację drukowania.



Powiązane informacje

- [Drukowanie z komputera \(Windows\)](#)

Powiązane tematy:

- [Ustawienia wydruku \(Windows\)](#)

Ustawienia wydruku (Windows)

Karta Ustawienia Podstawowe

The screenshot shows the 'Ustawienia Podstawowe' (Basic Settings) tab of the Brother printer settings window. The window title is 'Preferencje drukowania' and it features the Brother logo and 'Brother SolutionsCenter' branding. On the left, there is a preview of a document with a magnifying glass over a sunflower image. Below the preview, the following settings are listed: Format papieru: A4 (210 x 297 mm / 8.3 x 11.7 cali), Typ nośnika: Standardowy, Ilość kopii: 1, Jakość druku: Wysoka (2400 dpi), Druk dwustronny / Broszura: Brak, Skalowanie: Wyk., Znak Wodny: Wyk., and Bezpiecznego drukowania: Wyk. At the bottom of this section are buttons for 'Dodaj profil(V)...' and 'Wsparcie...'. The main area contains three tabs: 'Ustawienia Podstawowe' (selected), 'Ustawienia Zaawansowane', and 'Profile drukowania'. Under 'Ustawienia Podstawowe', the following settings are visible: Format papieru (A4), Orientacja (Pionowa(H) selected, Pozioma(Q) unselected), Ilość kopii (1, with a 'Sortuj kopie' checkbox), Typ nośnika (Standardowy), Jakość druku (Wysoka (2400 dpi)), Kolor / mono (Automatyczne), Typ dokumentu (Dokument (mieszany)), Druk wielostronicowy (Normalny), Kolejność stron(B) (W prawo i w dół), Linia oddzielająca (empty), Druk dwustronny / Broszura (Brak), Źródło papieru (Pierwsza strona(G) set to Automatyczne wybieranie, Inne strony set to Tak samo jak w pierwszej stronie). Buttons for 'Ustawienia...', 'Ustawienia druku dwustronnego...', and 'Domyślne' are also present. At the bottom of the window are 'OK', 'Anuluj', and 'Pomoc' buttons.

1. Format papieru

Wybierz żądany rozmiar papieru. Możesz wybrać spośród standardowych rozmiarów papieru lub utworzyć specjalny rozmiar papieru.

2. Orientacja

Wybierz orientację (pionową lub poziomą) wydruku.

Jeżeli dana aplikacja zawiera podobne ustawienie, zalecamy ustawienie orientacji za pomocą aplikacji.

3. Ilość kopii

W tym polu wpisz liczbę kopii (1-999), jaką chcesz wydrukować.

Sortuj kopie

Wybierz tę opcję, aby wydrukować zestawy dokumentów wielostronicowych z oryginalną kolejnością stron. Po zaznaczeniu tej opcji zostanie wydrukowana jedna kompletna kopia dokumentu, a następnie kolejne, w zależności od wybranej liczby kopii. Jeżeli ta opcja nie zostanie wybrana, każda strona zostanie wydrukowana zgodnie z ustawioną liczbą kopii, a następnie zostanie wydrukowana kolejna strona dokumentu.

4. Typ nośnika

Wybierz żądany typ nośnika. Aby uzyskać najlepszy efekt drukowania, urządzenie automatycznie dostosowuje ustawienia drukowania do wybranego rodzaju nośnika.

5. Jakość druku

Wybierz żadaną rozdzielczość druku. Ponieważ jakość i prędkość drukowania są powiązane, im wyższa jakość, tym więcej czasu zajmuje wydrukowanie dokumentu.

6. Kolor / mono

Wybierz ustawienie Kolor/Biało-czarny, który chcesz używać.

INFORMACJA

- Czujnik koloru urządzenia jest bardzo czuły i może zarejestrować wypłowiały czarny tekst lub tło o odcieniu lekko odbiegającym od bieli jako kolor. Jeżeli wiesz, że dokument jest czarno-biały i chcesz oszczędzać kolorowy toner, wybierz tryb **Mono**.
- Jeśli zakończy się okres eksploatacji toneru niebiesko-zielonego, magenta lub żółtego podczas drukowania dokumentu kolorowego, zadanie drukowania nie może zostać wykonane. Można anulować zadanie drukowania i ponownie je uruchomić trybie **Mono**, o ile dostępny jest czarny toner.

7. Typ dokumentu

Wybierz typ dokumentu, który ma zostać wydrukowany.

Przycisk Ustawienia

Podaj ustawienia zaawansowane, takie jak tryb koloru i inne ustawienia.

Tryb kolorów

Wybierz tryb koloru zgodny z Twoimi preferencjami.

Import...

Aby dostosować konfigurację drukowania danego obrazu, kliknij **Ustawienia**. Po zakończeniu dostosowywania parametrów obrazu, np. jasności i kontrastu, zaimportuj te ustawienia w postaci pliku konfiguracji wydruku. Użyj opcji **Eksport** do utworzenia pliku konfiguracji wydruku z bieżących ustawień.

Eksport

Aby dostosować konfigurację drukowania danego obrazu, kliknij **Ustawienia**. Po zakończeniu dostosowywania parametrów obrazu, np. jasności i kontrastu, wyeksportuj te ustawienia w postaci pliku konfiguracji wydruku. Użyj opcji **Import...** do załadowania uprzednio wyeksportowanego pliku konfiguracji.

Popraw odcienie szarości

Wybierz tę opcję, aby poprawić jakość zacienionych obszarów obrazu.

Zwiększ rozdzielczość wydruku w czerni

Wybierz to ustawienie, jeśli czarna grafika nie jest drukowana poprawnie.

Korekta wydruku wzorów

Wybierz tę opcję, aby poprawić drukowanie wzorów, jeśli wydrukowane wypełnienia i wzory wyglądają inaczej niż na ekranie monitora.

8. Druk wielostronicowy

Wybierz tę opcję, aby wydrukować wiele stron na jednej kartce papieru lub wydrukować jedną stronę dokumentu na wielu kartkach.

Kolejność stron

Wybierz kolejność stron podczas drukowania wielu stron na jednej kartce papieru.

Linia oddzielająca

Wybierz rodzaj obramowania, który ma zostać użyty do drukowania wielu stron na jednej kartce papieru.

9. Druk dwustronny / Broszura (Dostępne tylko w przypadku niektórych modeli)

Wybierz tę opcję, aby drukować na obu stronach kartki lub wydrukować dokument w formacie broszury za pomocą funkcji druku dwustronnego.

Przycisk Ustawienia druku dwustronnego

Kliknij ten przycisk, aby wybrać rodzaj oprawy wydruku dwustronnego. Dostępne są cztery rodzaje opraw dla każdej orientacji.

10. Źródło papieru

Wybierz ustawienie źródła papieru odpowiednio do warunków lub przeznaczenia wydruku.

Pierwsza strona

Wybierz źródło papieru, które ma być użyte do wydrukowania pierwszej strony.

Inne strony

Wybierz źródło papieru, które ma być użyte do wydrukowania drugiej i kolejnych stron.

Karta Ustawienia Zaawansowane

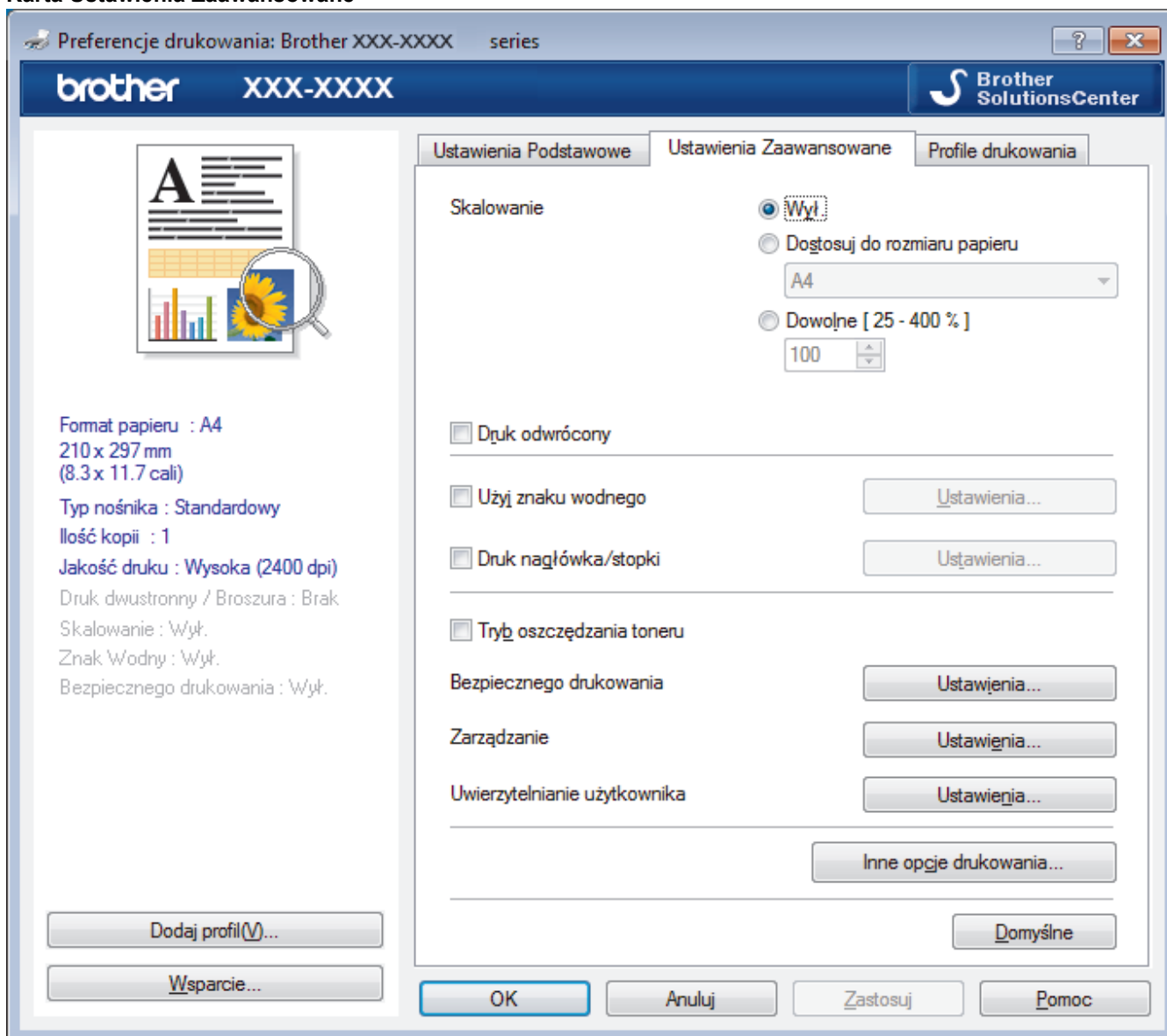

1. Skalowanie

Wybierz te opcje, aby powiększyć lub zmniejszyć rozmiar stron w dokumencie.

Dostosuj do rozmiaru papieru

Wybierz tę opcję, aby powiększyć lub zmniejszyć strony dokumentu, aby dopasować je do określonego rozmiaru papieru. W przypadku wybrania tej opcji, wybierz żądany rozmiar papieru z listy rozwijanej.

Dowolne

Wybierz tę opcję, aby ręcznie powiększyć lub zmniejszyć strony dokumentu. Po wybraniu tej opcji wpisz wartość w polu.

2. Druk odwrócony

Wybierz tę opcję, aby obrócić drukowany obraz o 180 stopni.

3. Użyj znaku wodnego

Wybierz tę opcję, aby wydrukować na dokumencie logo lub tekst jako znak wodny. Wybierz jeden z wcześniej zdefiniowanych znaków wodnych, dodaj nowy znak wodny lub użyj utworzonego pliku obrazu.

4. Druk nagłówka/stopki

Wybierz tę opcję, aby wydrukować na dokumencie datę, godzinę oraz nazwę użytkownika używaną do logowania do komputera.

5. Tryb oszczędzania toneru

Wybierz tę funkcję, aby oszczędzać toner poprzez zużywanie mniejszej ilości toneru do drukowania dokumentów; wydruki będą jaśniejsze, ale nadal czytelne.

6. Bezpiecznego drukowania

Ta funkcja uniemożliwia drukowanie poufnych dokumentów, dopóki na panelu sterowania urządzenia nie zostanie wprowadzone hasło.

7. Zarządzanie

Ta funkcja umożliwia zmianę hasła administratora oraz ogranicza różne funkcje wydruku.

8. Uwierzytelnianie użytkownika

Ta funkcja umożliwia potwierdzanie ograniczeń dla poszczególnych użytkowników.

9. Przycisk Inne opcje drukowania

Czas usypiania

Wybierz tę opcję, aby ustawić urządzenie na przechodzenie do trybu spoczynku zaraz po drukowaniu.

Poprawa jakości druku

Wybierz tę opcję, aby zmniejszyć stopień podwinięcia papieru i poprawić utrwalanie toneru.

Pomiń pustą stronę

Wybierz tę opcję, aby umożliwić sterownikowi drukarki automatyczne wykrywanie pustych stron i wykluczanie ich z drukowania.

Tryb TrueType

Tryb

Wybierz sposób przetwarzania czcionek do drukowania.

Użyj czcionek drukarki i TrueType(Dostępne tylko w przypadku niektórych modeli)

Wybierz, czy do przetwarzania czcionek mają być użyte czcionki wbudowane.

Ustawienia eko

Wybierz tę opcję, aby zmniejszyć hałas powstający podczas drukowania.



Powiązane informacje

- [Drukowanie z komputera \(Windows\)](#)

Powiązane tematy:

- [Drukowanie dokumentu \(Windows\)](#)
-

Bezpieczne drukowanie (Windows)

Użyj funkcji bezpiecznego drukowania, aby uniemożliwić drukowanie poufnych dokumentów, dopóki na panelu sterowania urządzenia nie zostanie wprowadzone hasło.

- Zabezpieczone dane są usuwane z urządzenia po jego wyłączeniu.

>> [DCP-L3510CDW/DCP-L3517CDW](#)

>> [DCP-L3550CDW/MFC-L3710CW/MFC-L3730CDN/MFC-L3750CDW/MFC-L3770CDW](#)

DCP-L3510CDW/DCP-L3517CDW

1. Wybierz polecenie drukowania w aplikacji.
2. Wybierz pozycję **Brother XXX-XXXX** (gdzie XXXX jest nazwą używanego modelu), a następnie kliknij przycisk właściwości lub preferencji drukowania.
Zostanie wyświetlone okno sterownika drukarki.
3. Kliknij kartę **Ustawienia Zaawansowane**.
4. Kliknij przycisk **Ustawienia** w polu **Bezpiecznego drukowania**.
5. Zaznacz pole wyboru **Bezpiecznego drukowania**.
6. Wpisz w polu **Hasło** czterocyfrowe hasło.



Konieczne jest ustawianie oddzielnego hasła dla każdego dokumentu.

7. W razie potrzeby wpisz w polu tekstowym **Nazwa użytkownika** i **Nazwa polecenia druku**.
8. Kliknij **OK**, aby zamknąć **Ustawienia bezpiecznego drukowania** okno.
9. Kliknij przycisk **OK**.
10. Wykonaj operację drukowania.
11. Na panelu sterowania urządzenia naciśnij **Menu**.
12. Naciśnij ▲ lub ▼, aby wyświetlić opcję [Druk bezpieczny], a następnie naciśnij **OK**.
13. Naciśnij ▲ lub ▼, aby wyświetlić swoją nazwę użytkownika, a następnie naciśnij **OK**.
Na wyświetlaczu LCD pojawi się lista zabezpieczonych zadań dla swojej nazwy.
14. Naciśnij przycisk ▲ lub ▼, aby wyświetlić zadanie drukowania, a następnie naciśnij **OK**.
15. Wprowadź czterocyfrowe hasło, a następnie naciśnij przycisk **OK**.
16. Naciśnij przycisk ▲ lub ▼, aby wybrać opcję [Drukuj], a następnie naciśnij przycisk **OK**.
17. Naciśnij ▲ lub ▼, aby wprowadzić żadaną liczbę kopii.
18. Naciśnij **OK**.
Urządzenie wydrukuje dane.

Po wydrukowaniu zabezpieczonych danych zostaną one usunięte z pamięci urządzenia.

DCP-L3550CDW/MFC-L3710CW/MFC-L3730CDN/MFC-L3750CDW/MFC-L3770CDW

1. Wybierz polecenie drukowania w aplikacji.
2. Wybierz pozycję **Brother XXX-XXXX** (gdzie XXXX jest nazwą używanego modelu), a następnie kliknij przycisk właściwości lub preferencji drukowania.
Zostanie wyświetlone okno sterownika drukarki.
3. Kliknij kartę **Ustawienia Zaawansowane**.
4. Kliknij przycisk **Ustawienia** w polu **Bezpiecznego drukowania**.
5. Zaznacz pole wyboru **Bezpiecznego drukowania**.
6. Wpisz w polu **Hasło** czterocyfrowe hasło.



Konieczne jest ustawianie oddzielnego hasła dla każdego dokumentu.

7. W razie potrzeby wpisz w polu tekstowym **Nazwa użytkownika** i **Nazwa polecenia druku** .
8. Kliknij **OK**, aby zamknąć **Ustawienia bezpiecznego drukowania** okno.
9. Kliknij przycisk **OK**.
10. Wykonaj operację drukowania.
11. Na panelu sterowania urządzenia przesun palcem w lewo lub w prawo lub naciśnij przycisk ◀ lub ▶, aby wyświetlić opcję [Druk bezpieczny], a następnie naciśnij przycisk [Druk bezpieczny].
12. Przesun w dół lub w górę bądź naciśnij przycisk ▲ lub ▼, aby wyświetlić nazwy użytkowników, a następnie naciśnij swoją nazwę użytkownika.
Na wyświetlaczu LCD pojawi się lista zabezpieczonych zadań dla Twojej nazwy.
13. Przeciągnij palcem w górę lub w dół bądź naciśnij przycisk ▲ lub ▼, aby wyświetlić zadanie drukowania, a następnie naciśnij je.
14. Wprowadź czterocyfrowe hasło, a następnie naciśnij przycisk [OK].
15. Wprowadź żadaną liczbę kopii.
16. Naciśnij [Uruchom].
Urządzenie wydrukuje dane.

Po wydrukowaniu zabezpieczonych danych zostaną one usunięte z pamięci urządzenia.



Powiązane informacje

- [Drukowanie z komputera \(Windows\)](#)

Zmianie domyślnych ustawień drukowania (Windows)

Zmiany ustawień drukowania dokonane w aplikacji zostaną zastosowane wyłącznie do dokumentów drukowanych z tej aplikacji. Aby zmienić ustawienia drukowania dla wszystkich aplikacji Windows, należy skonfigurować właściwości sterownika drukarki.

1. Wykonaj jedną z następujących czynności:

- Dla systemu Windows Server 2008

Kliknij przycisk  (**Start**) > **Panel sterowania** > **Sprzęt i dźwięk** > **Drukarki**.

- Dla systemów Windows 7 oraz Windows Server 2008 R2

Kliknij  (**Start**) > **Urządzenia i drukarki**.

- Dla systemu Windows 8

Przesuń kursor myszy w prawy dolny narożnik pulpitu. Gdy pojawi się pasek menu, kliknij opcję **Ustawienia**, a następnie kliknij **Panel sterowania**. W grupie **Sprzęt i dźwięk** kliknij **Wyświetl urządzenia i drukarki**.

- Dla systemów Windows 10 oraz Windows Server 2016

Kliknij  > **System** > **Panel sterowania**. W grupie **Sprzęt i dźwięk** kliknij **Wyświetl urządzenia i drukarki**.

- Dla systemu Windows Server 2012

Przesuń kursor myszy w prawy dolny narożnik pulpitu. Gdy pojawi się pasek menu, kliknij opcję **Ustawienia**, a następnie kliknij **Panel sterowania**. W grupie **Sprzęt** kliknij **Wyświetl urządzenia i drukarki**.

- Dla systemu Windows Server 2012 R2

Kliknij **Panel sterowania** na ekranie **Start**. W grupie **Sprzęt** kliknij **Wyświetl urządzenia i drukarki**.

2. Kliknij prawym przyciskiem myszy ikonę **Brother XXX-XXXX** (gdzie XXXX to nazwa modelu), a następnie wybierz **Właściwości drukarki**. Po wyświetleniu opcji sterowników drukarki wybierz sterownik drukarki.

3. Kliknij kartę **Ogólne**, a następnie kliknij przycisk **Preferencje drukowania...** lub **Preferencje...**

Zostanie wyświetlone okno dialogowe sterownika drukarki.



- Aby skonfigurować ustawienia tacy, kliknij kartę **Ustawienia urządzenia** (Dostępne tylko w przypadku niektórych modeli).
- Aby zmienić port drukarki, kliknij kartę **Porty**.

4. Wybierz żądane ustawienia drukowania dla wszystkich programów systemu Windows.

5. Kliknij przycisk **OK**.

6. Zamknij okno dialogowe właściwości drukarki.



Powiązane informacje

- [Drukowanie z komputera \(Windows\)](#)

Drukowanie dokumentu za pomocą sterownika drukarki BR-Script3 (emulacja języka PostScript® 3™) (Windows)

Sterownik drukarki BR-Script3 umożliwia wyraźniejsze drukowanie danych zapisanych w języku PostScript®.

Aby zainstalować sterownik PS (sterownik drukarki BR-Script3), uruchom płytę instalacyjną Brother, wybierz **Niestandardowe** w obszarze Wybierz urządzenie, a następnie zaznacz pole wyboru **Sterownik PS**.

1. Wybierz polecenie drukowania w aplikacji.
2. Wybierz pozycję **Brother XXX-XXXX BR-Script3** (gdzie XXXX jest nazwą używanego modelu), a następnie kliknij przycisk właściwości lub preferencji drukowania.

Zostanie wyświetlone okno sterownika drukarki.

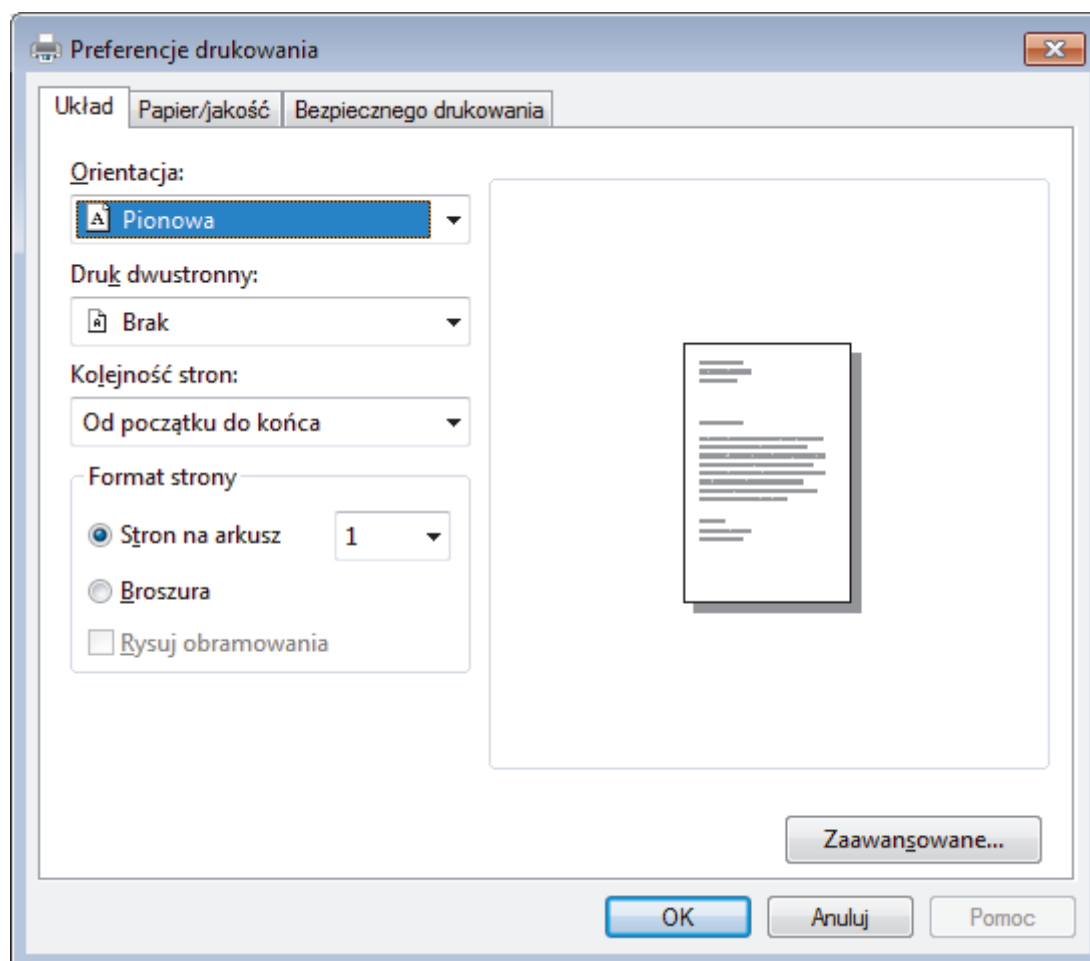

3. Kliknij kartę **Układ**, **Papier/jakość** lub **Bezpieczne drukowanie**, aby zmienić ustawienia podstawowe drukowania. (Dostępne tylko w przypadku niektórych modeli)

Kliknij kartę **Układ** lub **Papier/jakość**, a następnie kliknij przycisk **Zaawansowane...**, aby zmienić zaawansowane ustawienia druku.

4. Kliknij przycisk **OK**.
5. Wykonaj operację drukowania.

✓ Powiązane informacje

- [Drukowanie z komputera \(Windows\)](#)

Monitorowanie stanu urządzenia za pomocą komputera (Windows)

Status Monitor to konfigurowalne oprogramowanie do monitorowania stanu jednego lub więcej urządzeń, które umożliwia natychmiastowe wyświetlanie komunikatów o błędach.

- Wykonaj jedną z następujących czynności:

- Kliknij dwukrotnie ikonę  w obszarze powiadomień na pasku zadań.

- (Windows 7)



Kliknij  (**Start**) > **Wszystkie programy** > **Brother** > **Brother Utilities**.

Kliknij listę rozwijaną i wybierz nazwę posiadanego modelu (jeśli nie jest jeszcze zaznaczona). Kliknij przycisk **Narzędzia** na lewym pasku nawigacji, a następnie kliknij opcję **Status Monitor**.

- (Windows 8)

Kliknij przycisk  (**Brother Utilities**), a następnie kliknij listę rozwijaną i wybierz z niej nazwę posiadanego modelu (jeśli nie jest jeszcze zaznaczona). Kliknij przycisk **Narzędzia** na lewym pasku nawigacji, a następnie kliknij opcję **Status Monitor**.

- (Windows 8.1)

Przesuń wskaźnik myszy w lewy dolny róg ekranu **Start** i kliknij  (w przypadku używania urządzenia dotykowego, przesuń palcem w górę od dolnej krawędzi ekranu **Start**, aby wyświetlić ekran **Apps**). Gdy wyświetlony zostanie ekran **Apps**, dotknij lub kliknij opcję  (**Brother Utilities**), a następnie kliknij listę rozwijaną i wybierz z niej nazwę posiadanego modelu (jeśli nie jest jeszcze zaznaczona). Kliknij przycisk **Narzędzia** na lewym pasku nawigacji, a następnie kliknij opcję **Status Monitor**.

- (Windows 10)

Kliknij  > **Brother** > **Brother Utilities**.

Kliknij listę rozwijaną i wybierz nazwę posiadanego modelu (jeśli nie jest jeszcze zaznaczona). Kliknij przycisk **Narzędzia** na lewym pasku nawigacji, a następnie kliknij opcję **Status Monitor**.

Rozwiązywanie problemów

Kliknij przycisk **Rozwiązywanie problemów**, aby uzyskać dostęp do witryny rozwiązywania problemów.

Szukasz materiałów eksploatacyjnych?

Aby uzyskać dodatkowe informacje dotyczące oryginalnych materiałów eksploatacyjnych firmy Brother, kliknij przycisk **Szukasz materiałów eksploatacyjnych?**.



Powiązane informacje

- [Drukowanie z komputera \(Windows\)](#)

Powiązane tematy:

- [Problemy z drukowaniem](#)
- [Kalibracja wydruku w kolorze](#)

Drukowanie z komputera (Mac)

- [Drukowanie dokumentu \(Mac\)](#)
- [Opcje wydruku \(Mac\)](#)
- [Bezpieczne drukowanie \(Mac\)](#)
- [Drukowanie dokumentu za pomocą sterownika drukarki BR-Script3 \(emulacja języka PostScript® 3™\) \(Mac\)](#)
- [Monitorowanie stanu urządzenia za pomocą komputera \(Mac\)](#)

Drukowanie dokumentu (Mac)

1. Upewnij się, że na tacę papieru załadowany został właściwy rozmiar papieru.
2. W aplikacji, takiej jak Apple TextEdit, kliknij menu **File (Plik)**, a następnie wybierz opcję **Print (Drukuj)**.
3. Wybierz **Brother XXX-XXXX** (gdzie XXXX jest nazwą używanego modelu).
4. Wpisz żadaną liczbę kopii w polu **Copies (Liczba kopii)**.
5. Kliknij menu podręczne **Paper Size (Rozmiar papieru)**, a następnie wybierz rozmiar papieru.
6. Wybierz opcję **Orientation (Orientacja)** właściwą dla sposobu, w jaki dokument ma zostać wydrukowany.
7. Kliknij menu podręczne aplikacji, a następnie wybierz opcję **Print Settings (Ustawienia druku)**.
Wyświetlone zostaną opcje **Print Settings (Ustawienia druku)**.
8. Kliknij menu podręczne **Typ nośnika**, a następnie wybierz używany rodzaj papieru.
9. W razie potrzeby zmień inne ustawienia drukarki.
10. Kliknij przycisk **Print (Drukuj)**.



Powiązane informacje

- [Drukowanie z komputera \(Mac\)](#)

Powiązane tematy:

- [Opcje wydruku \(Mac\)](#)



Opcje wydruku (Mac)

Ustawienia strony

Settings: **Page Attributes**

Format For: **XXX-XXXX**
Brother XXX-XXXX CUPS

Paper Size: **A4**
210 by 297 mm

Orientation:  

Scale: **100** %



1. Paper Size (Rozmiar papieru)

Wybierz żądany rozmiar papieru. Możesz wybrać spośród standardowych rozmiarów papieru lub utworzyć specjalny rozmiar papieru.

2. Orientation (Orientacja)

Wybierz orientację (pionową lub poziomą) wydruku.

Jeżeli dana aplikacja zawiera podobne ustawienie, zalecamy ustawienie orientacji za pomocą aplikacji.

3. Scale (Skala)

Wpisz wartość w polu, aby powiększyć lub zmniejszyć strony dokumentu w celu dopasowania ich do wybranego rozmiaru papieru.

Layout (Układ)

Printer: XXX-XXXX

Presets: Default Settings

Copies: 1 Two-Sided

Pages: All
 From: 1 to: 1

Paper Size: A4 210 by 297 mm

Orientation: Portrait Landscape

Layout: Layout

Pages per Sheet: 1

Layout Direction: Z S M N

Border: None

Two-Sided: Off

Reverse page orientation
 Flip horizontally

? PDF Hide Details Cancel Print

1. Pages per Sheet (Liczba stron na arkuszu)

Wybierz liczbę stron do wydrukowania na jednej kartce papieru.

2. Layout Direction (Układ — kierunek)

Wybierz kolejność stron podczas drukowania wielu stron na jednej kartce papieru.

3. Border (Obramowanie)

Wybierz rodzaj obramowania, który ma zostać użyty do drukowania wielu stron na jednej kartce papieru.

4. Two-Sided (Druk dwustronny) (Dostępne tylko w przypadku niektórych modeli)

Wybierz, czy chcesz drukować po obu stronach papieru.

5. Reverse Page Orientation (Odwróć orientację strony)

Wybierz tę opcję, aby obrócić drukowany obraz o 180 stopni.

6. Flip horizontally (Przerzuć w poziomie)

Wybierz tę opcję, aby odwrócić obraz drukowany na stronie w poziomie z lewej strony na prawą.

Paper Handling (Obsługa papieru)

Printer: XXX-XXXX

Presets: Default Settings

Copies: 1 Two-Sided

Pages: All
 From: 1 to: 1

Paper Size: A4 210 by 297 mm

Orientation:

Paper Handling

Collate pages

Pages to Print: All pages

Page Order: Automatic

Scale to fit paper size

Destination Paper Size: Suggested Paper: A4

Scale down only

? PDF Hide Details Cancel Print

1. Collate pages (Sortuj strony)

Wybierz tę opcję, aby wydrukować zestawy dokumentów wielostronicowych z oryginalną kolejnością stron. Po zaznaczeniu tej opcji zostanie wydrukowana jedna kompletna kopia dokumentu, a następnie kolejne, w zależności od wybranej liczby kopii. Jeżeli ta opcja nie zostanie wybrana, każda strona zostanie wydrukowana zgodnie z ustawioną liczbą kopii, a następnie zostanie wydrukowana kolejna strona dokumentu.

2. Pages to Print (Strony do drukowania)

Wybierz strony, które mają być wydrukowane (strony parzyste lub nieparzyste).

3. Page Order (Kolejność stron)

Wybierz kolejność stron.

4. Scale to fit paper size (Dopasuj do rozmiaru papieru)

Wybierz tę opcję, aby powiększyć lub zmniejszyć strony dokumentu w celu dopasowania ich do wybranego rozmiaru papieru.

5. Destination Paper Size (Docelowy rozmiar papieru)

Wybierz rozmiar papieru do drukowania.

6. Scale down only (Tylko skalowanie w dół)

Wybierz tę opcję, aby zmniejszyć strony dokumentu, jeżeli są za duże w stosunku do wybranego rozmiaru papieru. Po zaznaczeniu tej opcji, jeśli dokument będzie sformatowany dla rozmiaru papieru mniejszego niż używany, zostanie on wydrukowany w oryginalnym rozmiarze.

Print Settings (Ustawienia druku)

Printer: XXX-XXXX

Presets: Default Settings

Copies: 1 Two-Sided

Pages: All
 From: 1 to: 1

Paper Size: A4 210 by 297 mm

Orientation: Portrait Landscape

Print Settings

Media Type: Plain Paper

Print Quality: Fine

Color / Mono: Auto

Paper Source: Auto Select

▶ Advanced

? PDF Hide Details Cancel Print

1. Media Type (Typ nośnika)

Wybierz żądany typ nośnika. Aby uzyskać najlepszy efekt drukowania, urządzenie automatycznie dostosowuje ustawienia drukowania do wybranego rodzaju nośnika.

2. Print Quality (Jakość druku)

Wybierz żądaną rozdzielczość druku. Ponieważ jakość i prędkość drukowania są powiązane, im wyższa jakość, tym więcej czasu zajmuje wydrukowanie dokumentu.

3. Color / Mono (Kolor / mono)

Wybierz ustawienie Kolor/Biało-czarny, który chcesz używać.

INFORMACJA

- Czujnik koloru urządzenia jest bardzo czuły i może zarejestrować wypłowiały czarny tekst lub tło o odcieniu lekko odbiegającym od bieli jako kolor. Jeżeli wiesz, że dokument jest czarno-biały i chcesz oszczędzać kolorowy toner, wybierz tryb **Mono**.
- Jeśli zakończy się okres eksploatacji toneru niebiesko-zielonego, magenta lub żółtego podczas drukowania dokumentu kolorowego, zadanie drukowania nie może zostać wykonane. Można anulować zadanie drukowania i ponownie je uruchomić trybie **Mono**, o ile dostępny jest czarny toner.

4. Paper Source (Źródło papieru)

Wybierz ustawienie źródła papieru odpowiednio do warunków lub przeznaczenia wydruku.

5. Advanced (Zaawansowane)

Toner Save Mode (Tryb oszczędzania toneru)

Wybierz tę funkcję, aby oszczędzać toner poprzez zużywanie mniejszej ilości toneru do drukowania dokumentów; wydruki będą jaśniejsze, ale nadal czytelne.

Improve Print Output (Optymalizuj jakość druku)

Wybierz tę opcję, aby zmniejszyć stopień podwinięcia papieru i poprawić utrwalanie toneru.

Quiet Mode (Tryb cichy)

Wybierz tę opcję, aby zmniejszyć hałas powstający podczas drukowania.

Other Print Options (Inne opcje drukowania)

Skip Blank Page (Pomiń pustą stronę)

Wybierz tę opcję, aby umożliwić sterownikowi drukarki automatyczne wykrywanie pustych stron i wykluczanie ich z drukowania.

Color Settings (Ustawienia kolorów)

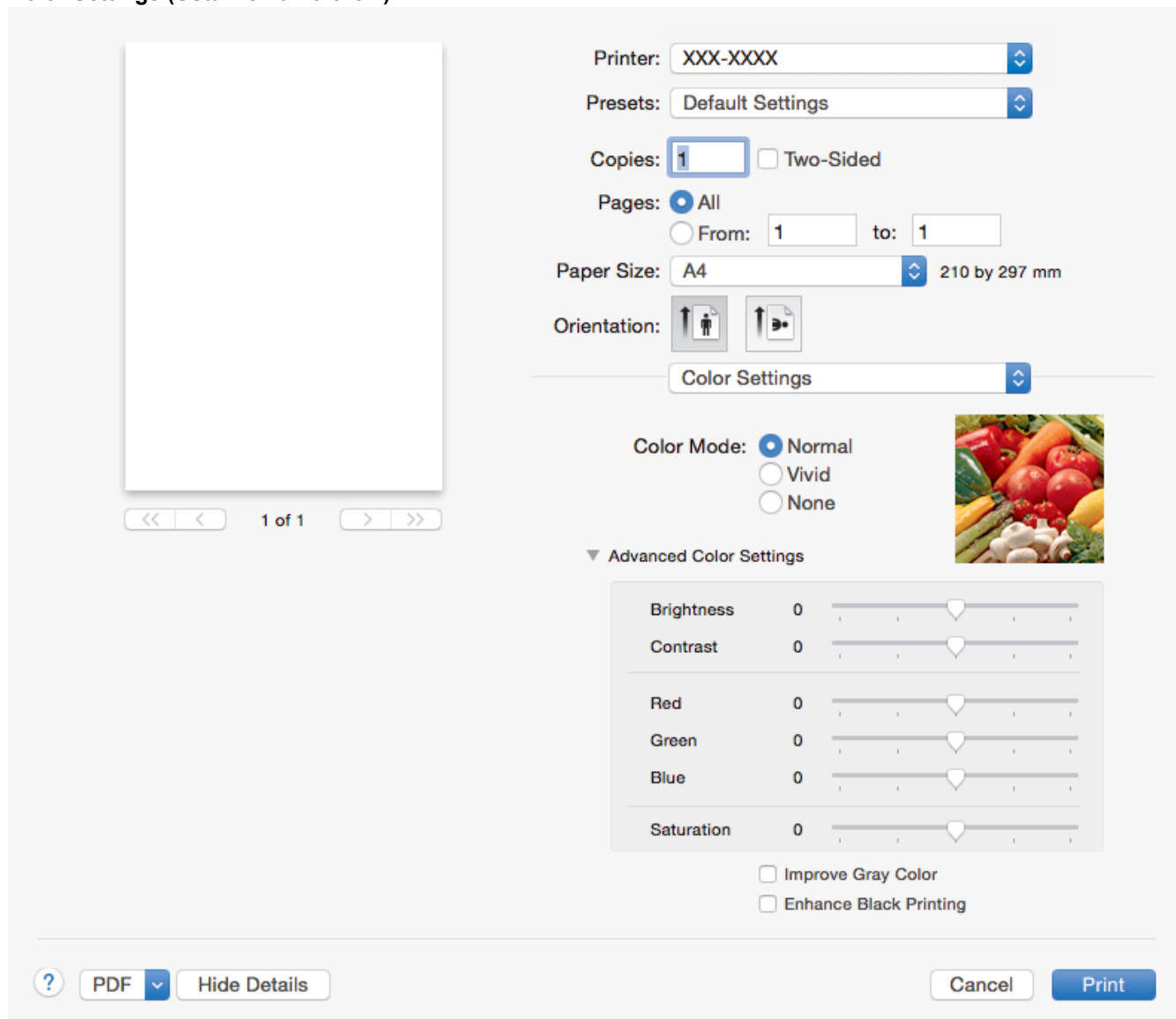



Printer: XXX-XXXX

Presets: Default Settings

Copies: 1 Two-Sided

Pages: All
 From: 1 to: 1

Paper Size: A4 210 by 297 mm

Orientation:  

Color Settings

Color Mode: Normal
 Vivid
 None

▼ Advanced Color Settings

Brightness	0	<input type="range"/>
Contrast	0	<input type="range"/>
Red	0	<input type="range"/>
Green	0	<input type="range"/>
Blue	0	<input type="range"/>
Saturation	0	<input type="range"/>

Improve Gray Color
 Enhance Black Printing

? PDF Hide Details Cancel Print

1. Color Mode (Tryb kolorów)

Wybierz tryb koloru zgodny z Twoimi preferencjami.

2. Advanced Color Settings (Zaawansowane ustawienia kolorów)

Kliknij trójkąt, aby wybrać funkcję Wzbogacenie kolorów. Ta funkcja umożliwi analizę obrazu w celu poprawienia jego ostrości, balansu bieli oraz gęstości koloru. Proces ten może potrwać kilka minut w zależności od rozmiaru obrazu i parametrów używanego komputera.

Secure Print (Bezpiecznego drukowania)

Printer: XXX-XXXX

Presets: Default Settings

Copies: 1 Two-Sided

Pages: All
 From: 1 to: 1

Paper Size: A4 210 by 297 mm

Orientation:

Secure Print

Secure Print

User Name :

Job Name :

Password :

? PDF Hide Details Cancel Print

1. Secure Print (Bezpiecznego drukowania) (Dostępne tylko w przypadku niektórych modeli)

Ta funkcja uniemożliwia drukowanie poufnych dokumentów, dopóki na panelu sterowania urządzenia nie zostanie wprowadzone hasło.

Powiązane informacje

- [Drukowanie z komputera \(Mac\)](#)

Powiązane tematy:

- [Drukowanie dokumentu \(Mac\)](#)

Bezpieczne drukowanie (Mac)

Użyj funkcji bezpiecznego drukowania, aby uniemożliwić drukowanie poufnych dokumentów, dopóki na panelu sterowania urządzenia nie zostanie wprowadzone hasło.

- Zabezpieczone dane są usuwane z urządzenia po jego wyłączeniu.

>> [DCP-L3510CDW/DCP-L3517CDW](#)

>> [DCP-L3550CDW/MFC-L3710CW/MFC-L3730CDN/MFC-L3750CDW/MFC-L3770CDW](#)

DCP-L3510CDW/DCP-L3517CDW

1. W aplikacji, takiej jak Apple TextEdit, kliknij menu **File (Plik)**, a następnie wybierz opcję **Print (Drukuj)**.
2. Wybierz **Brother XXX-XXXX** (gdzie XXXX jest nazwą używanego modelu).
3. Kliknij menu podręczne aplikacji, a następnie wybierz opcję **Secure Print (Bezpiecznego drukowania)**. Wyświetlone zostaną opcje **Secure Print (Bezpiecznego drukowania)**.
4. Zaznacz pole wyboru **Secure Print (Bezpiecznego drukowania)**.
5. Wpisz nazwę użytkownika, nazwę zadania oraz czterocyfrowe hasło.
6. Kliknij przycisk **Print (Drukuj)**.
7. Na panelu sterowania urządzenia naciśnij **Menu**.
8. Naciśnij **▲** lub **▼**, aby wyświetlić opcję [Druk bezpieczny], a następnie naciśnij **OK**.
9. Naciśnij **▲** lub **▼**, aby wyświetlić swoją nazwę użytkownika, a następnie naciśnij **OK**.
Na wyświetlaczu LCD pojawi się lista zabezpieczonych zadań dla swojej nazwy.
10. Naciśnij przycisk **▲** lub **▼**, aby wyświetlić zadanie drukowania, a następnie naciśnij **OK**.
11. Wprowadź czterocyfrowe hasło, a następnie naciśnij przycisk **OK**.
12. Naciśnij przycisk **▲** lub **▼**, aby wybrać opcję [Drukuj], a następnie naciśnij przycisk **OK**.
13. Naciśnij **▲** lub **▼**, aby wprowadzić żadaną liczbę kopii.
14. Naciśnij **OK**.

Urządzenie wydrukuje dane.

Po wydrukowaniu zabezpieczonych danych zostaną one usunięte z pamięci urządzenia.

DCP-L3550CDW/MFC-L3710CW/MFC-L3730CDN/MFC-L3750CDW/MFC-L3770CDW

1. W aplikacji, takiej jak Apple TextEdit, kliknij menu **File (Plik)**, a następnie wybierz opcję **Print (Drukuj)**.
2. Wybierz **Brother XXX-XXXX** (gdzie XXXX jest nazwą używanego modelu).
3. Kliknij menu podręczne aplikacji, a następnie wybierz opcję **Secure Print (Bezpiecznego drukowania)**. Wyświetlone zostaną opcje **Secure Print (Bezpiecznego drukowania)**.
4. Zaznacz pole wyboru **Secure Print (Bezpiecznego drukowania)**.
5. Wpisz nazwę użytkownika, nazwę zadania oraz czterocyfrowe hasło.
6. Kliknij przycisk **Print (Drukuj)**.
7. Na panelu sterowania urządzenia przesunij palcem w lewo lub w prawo lub naciśnij przycisk **◀** lub **▶**, aby wyświetlić opcję [Druk bezpieczny], a następnie naciśnij przycisk [Druk bezpieczny].
8. Przesunij w dół lub w górę bądź naciśnij przycisk **▲** lub **▼**, aby wyświetlić nazwy użytkowników, a następnie naciśnij swoją nazwę użytkownika.
Na wyświetlaczu LCD pojawi się lista zabezpieczonych zadań dla Twojej nazwy.
9. Przeciągnij palcem w górę lub w dół bądź naciśnij przycisk **▲** lub **▼**, aby wyświetlić zadanie drukowania, a następnie naciśnij je.
10. Wprowadź czterocyfrowe hasło, a następnie naciśnij przycisk [OK].
11. Wprowadź żadaną liczbę kopii.

12. Naciśnij [Uruchom].

Po wydrukowaniu zabezpieczonych danych zostaną one usunięte z pamięci urządzenia.



Powiązane informacje

- [Drukowanie z komputera \(Mac\)](#)
-

Drukowanie dokumentu za pomocą sterownika drukarki BR-Script3 (emulacja języka PostScript® 3™) (Mac)

Sterownik drukarki BR-Script3 umożliwia wyraźniejsze drukowanie danych zapisanych w języku PostScript®.

- Przejdź na stronę **Pobieranie** swojego modelu w witrynie Brother Solutions Center pod adresem support.brother.com, aby pobrać sterownik PS (sterownik drukarki BR-Script3).
- Upewnij się, że sterownik drukarki BR-Script3 został dodany z opcji **Printers & Scanners (Drukarki i skanery)** na liście **System Preferences (Preferencje systemowe)** komputera Mac.

1. Upewnij się, że na tacę papieru załadowany został właściwy rozmiar papieru.
2. W aplikacji, takiej jak Apple TextEdit, kliknij menu **File (Plik)**, a następnie wybierz opcję **Print (Drukuj)**.
3. Wybierz urządzenie.
4. Wpisz żadaną liczbę kopii w polu **Copies (Liczba kopii)**.
5. Kliknij menu podręczne **Paper Size (Rozmiar papieru)**, a następnie wybierz rozmiar papieru.
6. Wybierz opcję **Orientation (Orientacja)** właściwą dla sposobu, w jaki dokument ma zostać wydrukowany.
7. Kliknij menu podręczne opcji drukowania, a następnie kliknij opcję **Printer Features (Funkcje drukarki)**. Wyświetlone zostaną opcje **Printer Features (Funkcje drukarki)**.
8. Kliknij menu podręczne **Print Quality (Jakość druku)**, a następnie wybierz jakość drukowania.
9. Kliknij menu podręczne **Media Type (Typ nośnika)**, a następnie wybierz używany rodzaj papieru.
10. Wybierz opcję **Auto (Automatyczny)**, **Color (Kolor)** lub **Mono** dla ustawienia druku **Color / Mono (Kolor / mono)**.
11. W razie potrzeby zmień inne ustawienia drukarki.
12. Kliknij przycisk **Print (Drukuj)**.



Powiązane informacje

- [Drukowanie z komputera \(Mac\)](#)

Monitorowanie stanu urządzenia za pomocą komputera (Mac)

Status Monitor to konfigurowalne narzędzie do monitorowania stanu urządzenia, umożliwiające natychmiastowe wyświetlenie komunikatów o błędach, na przykład o braku papieru lub jego zacięciu we wstępnie ustawionych odstępach czasowych. Pozwala także uzyskać dostęp do funkcji zarządzania przez przeglądarkę WWW.

1. Kliknij menu **System Preferences (Preferencje systemowe)**, wybierz pozycję **Printers & Scanners (Drukarki i skanery)**, a następnie wybierz urządzenie.
2. Kliknij przycisk **Options & Supplies (Opcje i materiały...)**.
3. Kliknij kartę **Utility (Narzędzia)**, a następnie kliknij przycisk **Open Printer Utility (Otwórz narzędzie drukarki)**.

Zostanie uruchomiony program Status Monitor.

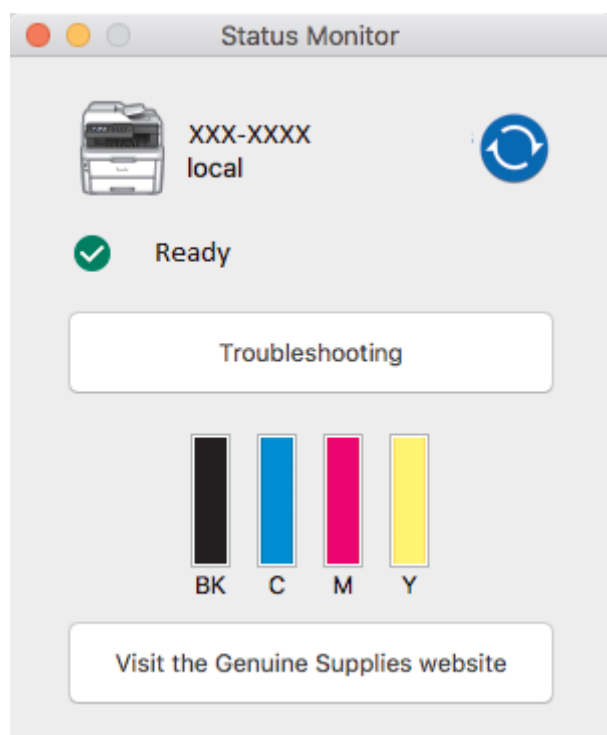

Troubleshooting (Rozwiązywanie problemów)

Kliknij przycisk **Troubleshooting (Rozwiązywanie problemów)**, aby przejść do strony internetowej rozwiązywania problemów.

Visit the Genuine Supplies website (Odwiedź stronę internetową autoryzowanego dostawcy)

Aby dowiedzieć się więcej na temat oryginalnych materiałów eksploatacyjnych firmy Brother, kliknij przycisk **Visit the Genuine Supplies website (Odwiedź stronę internetową autoryzowanego dostawcy)**.

Aktualizacja stanu urządzenia

Aby sprawdzić bieżący stan urządzenia, gdy otwarte jest okno **Status Monitor (Monitor stanu)**, kliknij ikonę . Można ustawić interwał, z jakim oprogramowanie będzie aktualizować informacje o stanie urządzenia. Kliknij ikonę **Brother Status Monitor** na pasku menu, a następnie wybierz opcję **Preferences (Preferencje)**.

Zarządzanie przez przeglądarkę WWW (tylko połączenie sieciowe)

Uruchom funkcję Zarządzanie przez przeglądarkę WWW, klikając ikonę urządzenia na ekranie **Status Monitor (Monitor stanu)**. Do zarządzania urządzeniem za pomocą protokołu HTTP (Hyper Text Transfer Protocol) można użyć standardowej przeglądarki internetowej.



Powiązane informacje

- [Drukowanie z komputera \(Mac\)](#)

Powiązane tematy:

- [Problemy z drukowaniem](#)
- [Kalibracja wydruku w kolorze](#)

Anulowanie zadania drukowania

>> [DCP-L3510CDW/DCP-L3517CDW](#)

>> [DCP-L3550CDW/MFC-L3710CW/MFC-L3730CDN/MFC-L3750CDW/MFC-L3770CDW](#)

DCP-L3510CDW/DCP-L3517CDW

1. Naciśnij **Stop/Zakończ**.



Aby anulować wiele zadań drukowania, naciśnij i przytrzymaj przez cztery sekundy przycisk **Stop/Zakończ**.

DCP-L3550CDW/MFC-L3710CW/MFC-L3730CDN/MFC-L3750CDW/MFC-L3770CDW

1. Naciśnij .



Aby anulować wiele zadań drukowania, naciśnij i przytrzymaj przez około cztery sekundy przycisk .



Powiązane informacje

- [Drukowanie](#)

Powiązane tematy:

- [Problemy z drukowaniem](#)

Wydruk testowy

Jeśli występują problemy z jakością druku, wykonaj poniższe instrukcje, aby wykonać wydruk testowy:



>> [DCP-L3510CDW/DCP-L3517CDW](#)

>> [DCP-L3550CDW/MFC-L3710CW/MFC-L3730CDN/MFC-L3750CDW/MFC-L3770CDW](#)

DCP-L3510CDW/DCP-L3517CDW

1. Naciśnij **Menu**.
2. Naciśnij **▲** lub **▼**, aby wyświetlić opcję [Drukarka], a następnie naciśnij **OK**.
3. (W przypadku modeli z obsługą emulacji drukarki)
Naciśnij **▲** lub **▼**, aby wyświetlić opcję [Opcje wydruku], a następnie naciśnij **OK**.
4. Naciśnij przycisk **▲** lub **▼**, aby wyświetlić opcję [Wydruk testowy], a następnie naciśnij przycisk **OK**.
5. Naciśnij **Start Mono** lub **Start Kolor**.
Urządzenie wydrukuje stronę testową.
6. Naciśnij **Stop/Zakończ**.

DCP-L3550CDW/MFC-L3710CW/MFC-L3730CDN/MFC-L3750CDW/MFC-L3770CDW

1. Naciśnij  [Ustawienia] > [Wszystkie ust.] > [Drukarka] > [Opcje wydruku] > [Wydruk testowy].
2. Naciśnij [Tak].
3. Naciśnij przycisk .

Powiązane informacje

- [Drukowanie](#)

Powiązane tematy:

- [Poprawa jakości wydruku](#)

Skanowanie

- [Skanowanie przy użyciu przycisku skanowania urządzenia Brother](#)
- [Skanowanie z komputera \(Windows\)](#)
- [Skanowanie z komputera \(Mac\)](#)
- [Konfiguracja ustawień skanowania za pomocą funkcji Zarządzanie przez Internet](#)

Skanowanie przy użyciu przycisku skanowania urządzenia Brother

- Skanowanie zdjęć i grafiki
- Zapisywanie skanowanych danych do folderu w postaci pliku PDF
- Zapisywanie zeskanowanych danych w napędzie USB Flash
- Skanowanie do edytowalnego pliku tekstowego (OCR)
- Skanowanie do załącznika wiadomości e-mail
- Skanuj do FTP
- Skanowanie do sieci (Windows)
- Skanuj do SharePoint
- Usługi sieci Web dla skanowania w sieci (Windows 7, Windows 8 oraz Windows 10)
- Zmiana ustawień przycisku skanowania z aplikacji ControlCenter4 (Windows)
- Zmianie ustawień przycisku skanowania z aplikacji Brother iPrint&Scan (Mac)
- Konfigurowanie certyfikatu dla plików PDF z podpisem
- Wyłącz skanowanie z komputera

Skanowanie zdjęć i grafiki

Wyślij zeskanowane zdjęcia lub grafikę bezpośrednio do komputera.

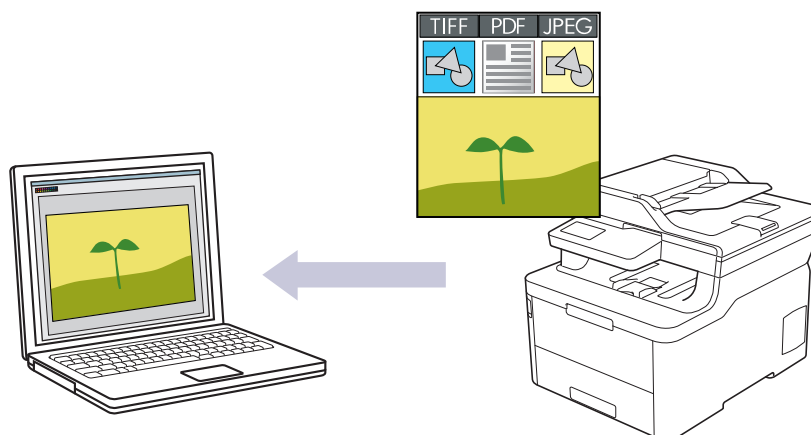

Użyj przycisku skanowania na urządzeniu, aby wprowadzić tymczasowe zmiany w ustawieniach skanowania. Aby wprowadzić stałe zmiany, użyj oprogramowania ControlCenter4 (Windows) lub Brother iPrint&Scan (Mac).

>> [DCP-L3510CDW/DCP-L3517CDW](#)

>> [DCP-L3550CDW/MFC-L3710CW/MFC-L3730CDN/MFC-L3750CDW/MFC-L3770CDW](#)

DCP-L3510CDW/DCP-L3517CDW

1. Włóż dokument.
2. Naciśnij przycisk  (**Skanuj**).
3. Naciśnij przycisk ▲ lub ▼, aby wybrać opcję [do komputera], a następnie naciśnij przycisk **OK**.
4. Naciśnij przycisk ▲ lub ▼, aby wybrać opcję [Obraz], a następnie naciśnij przycisk **OK**.
5. Jeśli urządzenie jest podłączone do sieci, naciśnij ▲ lub ▼, aby wybrać nazwę komputera docelowego.
6. Naciśnij **OK**.



Jeżeli wyświetlacz LCD pokazuje monit o wpisanie numeru PIN, wpisz czterocyfrowy numer PIN dla docelowego komputera na wyświetlaczu LCD, a następnie naciśnij **OK**.

7. Wykonaj jedną z następujących czynności:
 - Aby zmienić ustawienia skanowania tego dokumentu, naciśnij przycisk **Opcje** lub **Opcje Kopiowania/Skanowania**, a następnie przejdź do kolejnego kroku.
 - Aby użyć ustawień domyślnych skanowania, naciśnij przycisk **Start Mono** lub **Start Kolor**.

Urządzenie rozpocznie skanowanie. W przypadku korzystania z szyby skanera urządzenia postępuj zgodnie z instrukcjami na ekranie LCD, aby ukończyć zadanie skanowania.



• Aby zmienić ustawienia skanowania, należy zainstalować oprogramowanie ControlCenter firmy Brother na komputerze podłączonym do urządzenia.

8. Urządzenie wyświetli monit o określenie wszystkich poniższych ustawień skanowania. Naciśnij przycisk ▲ lub ▼, aby wybrać żądaną opcję, a następnie przycisk **OK**, aby przejść do następnego ustawienia skanowania.
 - [Typ skanowania]
 - [Rozdzielczość]
 - [Typ pliku]
 - [Rozm. dokumentu]
 - [Autoprostow.] (opcja dostępna w przypadku niektórych modeli)

- [Usuń kolor tła]
(dostępny tylko w przypadku opcji [Kolor] i [Szary])

9. Naciśnij przycisk **Start Mono** lub **Start Kolor**.

Urządzenie rozpocznie skanowanie. W przypadku korzystania z szyby skanera urządzenia postępuj zgodnie z instrukcjami na wyświetlaczu LCD, aby ukończyć zadanie skanowania.

DCP-L3550CDW/MFC-L3710CW/MFC-L3730CDN/MFC-L3750CDW/MFC-L3770CDW

1. Włóż dokument.
2. Naciśnij [Skanuj] > [do komputera] > [do obrazu].
3. Jeśli urządzenie jest podłączone do sieci, wybierz nazwę komputera, do którego chcesz wysłać dane.



Jeśli na wyświetlaczu LCD jest wyświetlany monit o podanie numeru PIN, wprowadź czterocyfrowy numer PIN na wyświetlaczu LCD, a następnie naciśnij przycisk [OK].

4. Wykonaj jedną z następujących czynności:
 - Aby zmienić ustawienia skanowania, naciśnij przycisk [Opcje], a następnie przejdź do kolejnego kroku.
 - Aby użyć ustawień domyślnych skanowania, naciśnij przycisk [Uruchom].

Urządzenie rozpocznie skanowanie. W przypadku korzystania z szyby skanera urządzenia postępuj zgodnie z instrukcjami na ekranie dotykowym, aby ukończyć zadanie skanowania.



Aby zmienić ustawienie skanowania, komputer z zainstalowanym oprogramowaniem Brother ControlCenter musi być połączony z urządzeniem.

5. Skanowanie obu stron dokumentu (MFC-L3770CDW):
 - Naciśnij przycisk [Skan. 2-stronne], a następnie wybierz typ dokumentu.

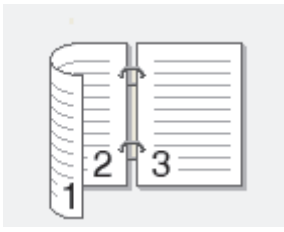
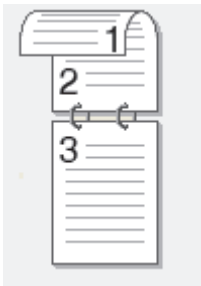
Opcja	Opis
Skanowanie 2-str.: Długa krawędź	
Skanowanie 2-str.: Krótka krawędź	

6. Wybierz ustawienia skanowania, które chcesz zmienić:

- [Rozdzielczość]
 - [Typ pliku]
 - [Typ skanowania]
 - [Rozm. dokumentu]
 - [Ustaw.skan.]
 - [Jasność]
 - [Kontrast]
- (dostępny tylko w przypadku opcji [Kolor] o [Szary])

-
- [Autoprostow.]
 - [Pomiń puste strony]
 - [Usuń kolor tła]
- (dostępny tylko w przypadku opcji [Kolor] o [Szary])



-
- Jeśli dane urządzenie wyświetla przycisk [OK], naciśnij [OK].
 - Aby zapisać ustawienia jako skrót, naciśnij [Zapisz jako skrót].
-

7. Naciśnij [Uruchom].

Urządzenie rozpocznie skanowanie. W przypadku korzystania z szyby skanera urządzenia postępuj zgodnie z instrukcjami na ekranie dotykowym, aby ukończyć zadanie skanowania.



Powiązane informacje

- [Skanowanie przy użyciu przycisku skanowania urządzenia Brother](#)

Powiązane tematy:

- [Zmiana ustawień przycisku skanowania z aplikacji ControlCenter4 \(Windows\)](#)
 - [Zmianianie ustawień przycisku skanowania z aplikacji Brother iPrint&Scan \(Mac\)](#)
-

Zapisywanie skanowanych danych do folderu w postaci pliku PDF

Skanuj dokumenty i zapisuj je w folderze na komputerze jako pliki PDF.

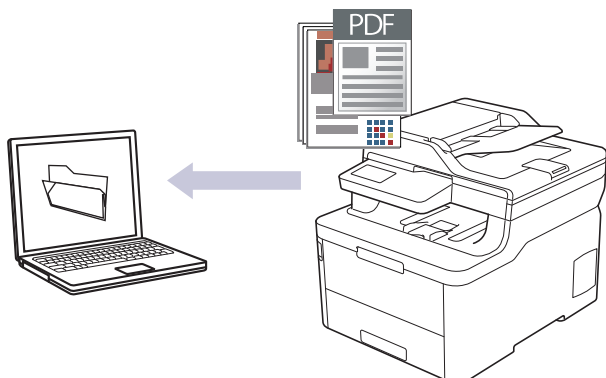

Użyj przycisku skanowania na urządzeniu, aby wprowadzić tymczasowe zmiany w ustawieniach skanowania. Aby wprowadzić stałe zmiany, użyj oprogramowania ControlCenter4 (Windows) lub Brother iPrint&Scan (Mac).

>> [DCP-L3510CDW/DCP-L3517CDW](#)

>> [DCP-L3550CDW/MFC-L3710CW/MFC-L3730CDN/MFC-L3750CDW/MFC-L3770CDW](#)

DCP-L3510CDW/DCP-L3517CDW

1. Włóż dokument.
2. Naciśnij przycisk  (**Skanuj**).
3. Naciśnij przycisk ▲ lub ▼, aby wybrać opcję [do komputera], a następnie naciśnij przycisk **OK**.
4. Naciśnij przycisk ▲ lub ▼, aby wybrać opcję [Plik], a następnie naciśnij przycisk **OK**.
5. Jeśli urządzenie jest podłączone do sieci, naciśnij ▲ lub ▼, aby wybrać nazwę komputera docelowego.
6. Naciśnij **OK**.



Jeżeli wyświetlacz LCD pokazuje monit o wpisanie numeru PIN, wpisz czterocyfrowy numer PIN dla docelowego komputera na wyświetlaczu LCD, a następnie naciśnij **OK**.

7. Wykonaj jedną z następujących czynności:
 - Aby zmienić ustawienia skanowania tego dokumentu, naciśnij przycisk **Opcje** lub **Opcje Kopiowania/Skanowania**, a następnie przejdź do kolejnego kroku.
 - Aby użyć ustawień domyślnych skanowania, naciśnij przycisk **Start Mono** lub **Start Kolor**.

Urządzenie rozpocznie skanowanie. W przypadku korzystania z szyby skanera urządzenia postępuj zgodnie z instrukcjami na ekranie LCD, aby ukończyć zadanie skanowania.



• Aby zmienić ustawienia skanowania, należy zainstalować oprogramowanie ControlCenter firmy Brother na komputerze podłączonym do urządzenia.

8. Urządzenie wyświetli monit o określenie wszystkich poniższych ustawień skanowania. Naciśnij przycisk ▲ lub ▼, aby wybrać żadaną opcję, a następnie przycisk **OK**, aby przejść do następnego ustawienia skanowania.
 - [Typ skanowania]
 - [Rozdzielczość]
 - [Typ pliku]
 - [Rozm. dokumentu]
 - [Autoprostow.] (opcja dostępna w przypadku niektórych modeli)
 - [Usuń kolor tła]

(dostępny tylko w przypadku opcji [Kolor] i [Szary])

9. Naciśnij przycisk **Start Mono** lub **Start Kolor**.

Urządzenie rozpocznie skanowanie. W przypadku korzystania z szyby skanera urządzenia postępuj zgodnie z instrukcjami na wyświetlaczu LCD, aby ukończyć zadanie skanowania.

DCP-L3550CDW/MFC-L3710CW/MFC-L3730CDN/MFC-L3750CDW/MFC-L3770CDW

1. Włóż dokument.
2. Naciśnij [Skanuj] > [do komputera] > [do pliku].
3. Jeśli urządzenie jest podłączone do sieci, wybierz nazwę komputera, do którego chcesz wysłać dane.



Jeśli na wyświetlaczu LCD jest wyświetlany monit o podanie numeru PIN, wprowadź czterocyfrowy numer PIN na wyświetlaczu LCD, a następnie naciśnij przycisk [OK].

4. Wykonaj jedną z następujących czynności:
 - Aby zmienić ustawienia skanowania, naciśnij przycisk [Opcje], a następnie przejdź do kolejnego kroku.
 - Aby użyć ustawień domyślnych skanowania, naciśnij przycisk [Uruchom].Urządzenie rozpocznie skanowanie. W przypadku korzystania z szyby skanera urządzenia postępuj zgodnie z instrukcjami na ekranie dotykowym, aby ukończyć zadanie skanowania.



Aby zmienić ustawienie skanowania, komputer z zainstalowanym oprogramowaniem Brother ControlCenter musi być połączony z urządzeniem.

5. Skanowanie obu stron dokumentu (MFC-L3770CDW):
 - Naciśnij przycisk [Skan. 2-stronne], a następnie wybierz typ dokumentu.

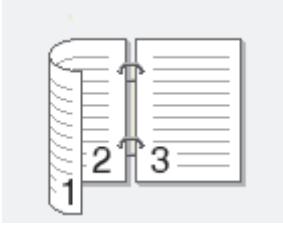
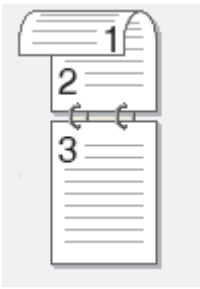
Opcja	Opis
Skanowanie 2-str.: Długa krawędź	
Skanowanie 2-str.: Krótka krawędź	

6. Wybierz ustawienia skanowania, które chcesz zmienić:
 - [Rozdzielczość]
 - [Typ pliku]
 - [Typ skanowania]
 - [Rozm. dokumentu]
 - [Ustaw.skan.]
 - [Jasność]
 - [Kontrast]
 - (dostępny tylko w przypadku opcji [Kolor] o [Szary])
 - [Autoprostow.]

-
- [Pomiń puste strony]
 - [Usuń kolor tła]
(dostępny tylko w przypadku opcji [Kolor] o [Szary])



-
- Jeśli dane urządzenie wyświetla przycisk [OK], naciśnij [OK].
 - Aby zapisać ustawienia jako skrót, naciśnij [Zapisz jako skrót].
-

7. Naciśnij [Uruchom].

Urządzenie rozpocznie skanowanie. W przypadku korzystania z szyby skanera urządzenia postępuj zgodnie z instrukcjami na ekranie dotykowym, aby ukończyć zadanie skanowania.



Powiązane informacje

- [Skanowanie przy użyciu przycisku skanowania urządzenia Brother](#)

Powiązane tematy:

- [Zmiana ustawień przycisku skanowania z aplikacji ControlCenter4 \(Windows\)](#)
 - [Zmianie ustawień przycisku skanowania z aplikacji Brother iPrint&Scan \(Mac\)](#)
-

Zapisywanie zeskanowanych danych w napędzie USB Flash

Pokrewne Modele: MFC-L3750CDW/MFC-L3770CDW

Skanuj dokumenty bezpośrednio do napędu USB Flash.

1. Włóż dokument.
2. Podłącz napęd USB flash do urządzenia.
Wyświetlacz LCD zmieni się automatycznie.
3. Naciśnij przycisk [Skanuj do USB].
4. Wykonaj jedną z następujących czynności:
 - Aby zmienić ustawienia, naciśnij [Opcje], a następnie wybierz przycisk, który chcesz zmienić. Postępuj zgodnie z instrukcjami wyświetlanymi na urządzeniu.



- Aby wybrać własne ustawienia domyślne: po wprowadzeniu zmian do ustawień naciśnij opcję [Nowe ustawienia], a następnie naciśnij przycisk [Tak].
 - Aby przywrócić ustawienia fabryczne, naciśnij klawisz [Reset urządz.], a następnie naciśnij [Tak].
- Naciśnij [Uruchom], aby rozpocząć skanowanie bez zmiany dodatkowych ustawień.
5. Skanowanie obu stron dokumentu (MFC-L3770CDW):
 - Naciśnij przycisk [Skan. 2-stronne], a następnie wybierz typ dokumentu.

Opcja	Opis
Skanowanie 2-str.: Długa krawędź	
Skanowanie 2-str.: Krótka krawędź	

6. Wybierz ustawienia skanowania, które chcesz zmienić:
 - [Rozdzielczość]
 - [Typ pliku]
 - [Typ skanowania]
 - [Rozm. dokumentu]
 - [Jasność]
 - [Kontrast]
 - (dostępny tylko w przypadku opcji [Kolor] o [Szary])
 - [Nazwa pliku]
 - [Styl nazwy pliku]

-
- [Rozmiar pliku]
 - [Autoprostow.]
 - [Pomiń puste strony]
 - [Czułość pomij. pustych stron]
 - [Usuń kolor tła]
(dostępny tylko w przypadku opcji [Kolor] o [Szary])



-
- Jeśli dane urządzenie wyświetla przycisk [OK], naciśnij [OK].
 - Aby zapisać ustawienia jako skrót, naciśnij [Zapisz jako skrót].
-

7. Naciśnij [Uruchom].

Urządzenie rozpocznie skanowanie. W przypadku korzystania z szyby skanera urządzenia postępuj zgodnie z instrukcjami na ekranie dotykowym, aby ukończyć zadanie skanowania.

WAŻNE

Podczas odczytywania danych na wyświetlaczu LCD pojawia się komunikat. NIE odłączaj przewodu zasilającego ani nie wyciągaj napędu USB flash z urządzenia podczas odczytu danych. Może dojść do utraty danych lub uszkodzenia napędu USB flash.



Powiązane informacje

- Skanowanie przy użyciu przycisku skanowania urządzenia Brother
-

Skanowanie do edytowalnego pliku tekstowego (OCR)

To urządzenie umożliwia konwersję znaków w skanowanym dokumencie na tekst za pomocą funkcji optycznego rozpoznawania znaków (OCR). Tekst można następnie edytować w preferowanej aplikacji do edycji tekstu.

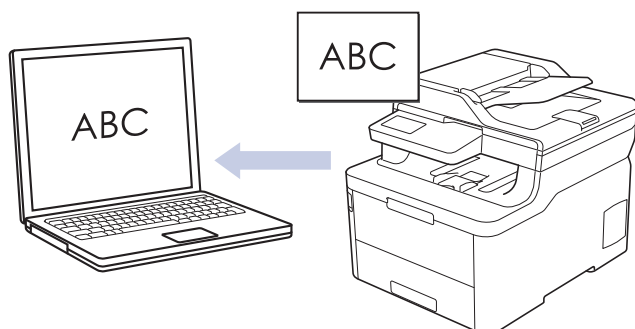

- Funkcja skanowania do OCR jest dostępna dla niektórych języków.
- Użyj przycisku skanowania na urządzeniu, aby wprowadzić tymczasowe zmiany w ustawieniach skanowania. Aby wprowadzić stałe zmiany, użyj oprogramowania ControlCenter4 (Windows) lub Brother iPrint&Scan (Mac).

>> [DCP-L3510CDW/DCP-L3517CDW](#)

>> [DCP-L3550CDW/MFC-L3710CW/MFC-L3730CDN/MFC-L3750CDW/MFC-L3770CDW](#)

DCP-L3510CDW/DCP-L3517CDW

1. Włóż dokument.
2. Naciśnij przycisk  (**Skanuj**).
3. Naciśnij przycisk ▲ lub ▼, aby wybrać opcję [do komputera], a następnie naciśnij przycisk **OK**.
4. Naciśnij przycisk ▲ lub ▼, aby wybrać opcję [OCR], a następnie naciśnij przycisk **OK**.
5. Jeśli urządzenie jest podłączone do sieci, naciśnij ▲ lub ▼, aby wybrać nazwę komputera docelowego.
6. Naciśnij **OK**.



Jeżeli wyświetlacz LCD pokazuje monit o wpisanie numeru PIN, wpisz czterocyfrowy numer PIN dla docelowego komputera na wyświetlaczu LCD, a następnie naciśnij **OK**.

7. Wykonaj jedną z następujących czynności:
 - Aby zmienić ustawienia skanowania tego dokumentu, naciśnij przycisk **Opcje** lub **Opcje Kopiowania/Skanowania**, a następnie przejdź do kolejnego kroku.
 - Aby użyć ustawień domyślnych skanowania, naciśnij przycisk **Start Mono** lub **Start Kolor**.
Urządzenie rozpocznie skanowanie. W przypadku korzystania z szyby skanera urządzenia postępuj zgodnie z instrukcjami na ekranie LCD, aby ukończyć zadanie skanowania.



Aby zmienić ustawienia skanowania, należy zainstalować oprogramowanie ControlCenter firmy Brother na komputerze podłączonym do urządzenia.

8. Urządzenie wyświetli monit o określenie wszystkich poniższych ustawień skanowania. Naciśnij przycisk ▲ lub ▼, aby wybrać żądaną opcję, a następnie przycisk **OK**, aby przejść do następnego ustawienia skanowania.
 - [Typ skanowania]
 - [Rozdzielczość]
 - [Typ pliku]
 - [Rozm. dokumentu]
 - [Autoprostow.] (opcja dostępna w przypadku niektórych modeli)

- [Usuń kolor tła]
(dostępny tylko w przypadku opcji [Kolor] i [Szary])

9. Naciśnij **Start Mono** lub **Start Kolor**.

Urządzenie zeskanuje dokument, przekonwertuje go na edytowalny tekst, a następnie wyśle do domyślnego programu do edycji tekstu.

DCP-L3550CDW/MFC-L3710CW/MFC-L3730CDN/MFC-L3750CDW/MFC-L3770CDW

1. Włóż dokument.
2. Naciśnij [Skanuj] > [do komputera] > [do OCR].
3. Jeśli urządzenie jest podłączone do sieci, wybierz nazwę komputera, do którego chcesz wysłać dane.



Jeśli na wyświetlaczu LCD jest wyświetlany monit o podanie numeru PIN, wprowadź czterocyfrowy numer PIN na wyświetlaczu LCD, a następnie naciśnij przycisk [OK].

4. Wykonaj jedną z następujących czynności:
 - Aby zmienić ustawienia skanowania, naciśnij przycisk [Opcje], a następnie przejdź do kolejnego kroku.
 - Aby użyć ustawień domyślnych skanowania, naciśnij przycisk [Uruchom].

Urządzenie rozpocznie skanowanie. W przypadku korzystania z szyby skanera urządzenia postępuj zgodnie z instrukcjami na ekranie dotykowym, aby ukończyć zadanie skanowania.



Aby zmienić ustawienie skanowania, komputer z zainstalowanym oprogramowaniem Brother ControlCenter musi być połączony z urządzeniem.

5. Skanowanie obu stron dokumentu (MFC-L3770CDW):
 - Naciśnij przycisk [Skan. 2-stronne], a następnie wybierz typ dokumentu.

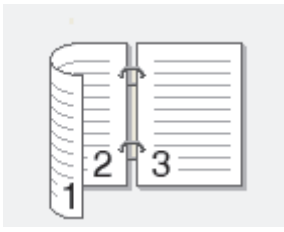
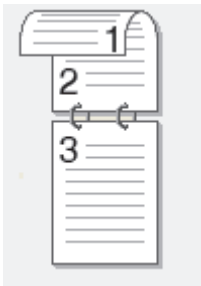
Opcja	Opis
Skanowanie 2-str.: Długa krawędź	
Skanowanie 2-str.: Krótka krawędź	

6. Wybierz ustawienia skanowania, które chcesz zmienić:

- [Rozdzielczość]
 - [Typ pliku]
 - [Typ skanowania]
 - [Rozm. dokumentu]
 - [Ustaw.skan.]
 - [Jasność]
 - [Kontrast]
- (dostępny tylko w przypadku opcji [Kolor] o [Szary])

-
- [Autoprostow.]
 - [Pomiń puste strony]
 - [Usuń kolor tła]
- (dostępny tylko w przypadku opcji [Kolor] o [Szary])



-
- Jeśli dane urządzenie wyświetla przycisk [OK], naciśnij [OK].
 - Aby zapisać ustawienia jako skrót, naciśnij [Zapisz jako skrót].
-

7. Naciśnij [Uruchom].

Urządzenie rozpocznie skanowanie. W przypadku korzystania z szyby skanera urządzenia postępuj zgodnie z instrukcjami na ekranie dotykowym, aby ukończyć zadanie skanowania.



Powiązane informacje

- [Skanowanie przy użyciu przycisku skanowania urządzenia Brother](#)

Powiązane tematy:

- [Zmiana ustawień przycisku skanowania z aplikacji ControlCenter4 \(Windows\)](#)
 - [Zmianianie ustawień przycisku skanowania z aplikacji Brother iPrint&Scan \(Mac\)](#)
-

Skanowanie do załącznika wiadomości e-mail

Wyślij zeskanowany dokument jako załącznik do wiadomości e-mail.

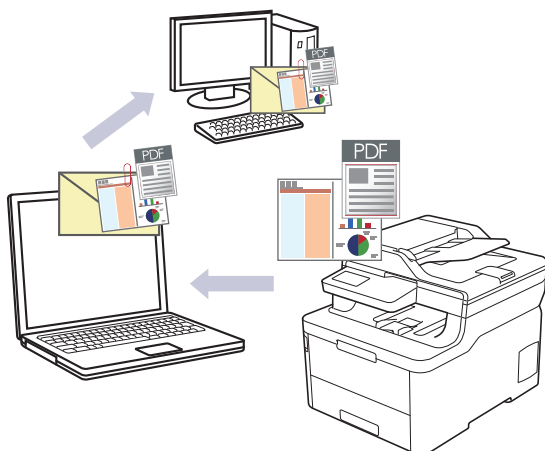

- Użyj przycisku skanowania na urządzeniu, aby wprowadzić tymczasowe zmiany w ustawieniach skanowania. Aby wprowadzić stałe zmiany, użyj oprogramowania ControlCenter4 (Windows) lub Brother iPrint&Scan (Mac).
- Funkcja Skanowanie do e-mail nie obsługuje usług Webmail. Użyj funkcji Skanowanie do obrazu lub Skanowanie do pliku, aby zeskanować dokument lub zdjęcie, a następnie załącz plik skanu do wiadomości e-mail.



Urządzenie skanuje do domyślnej aplikacji e-mail.

>> [DCP-L3510CDW/DCP-L3517CDW](#)

>> [DCP-L3550CDW/MFC-L3710CW/MFC-L3730CDN/MFC-L3750CDW/MFC-L3770CDW](#)

DCP-L3510CDW/DCP-L3517CDW

1. Włóż dokument.
2. Naciśnij przycisk  (**Skanuj**).
3. Naciśnij przycisk ▲ lub ▼, aby wybrać opcję [do komputera], a następnie naciśnij przycisk **OK**.
4. Naciśnij przycisk ▲ lub ▼, aby wybrać opcję [E-mail], a następnie naciśnij przycisk **OK**.
5. Jeśli urządzenie jest podłączone do sieci, naciśnij ▲ lub ▼, aby wybrać nazwę komputera docelowego.
6. Naciśnij **OK**.



Jeżeli wyświetlacz LCD pokazuje monit o wpisanie numeru PIN, wpisz czterocyfrowy numer PIN dla docelowego komputera na wyświetlaczu LCD, a następnie naciśnij **OK**.

7. Wykonaj jedną z następujących czynności:
 - Aby zmienić ustawienia skanowania tego dokumentu, naciśnij przycisk **Opcje** lub **Opcje Kopiowania/Skanowania**, a następnie przejdź do kolejnego kroku.
 - Aby użyć ustawień domyślnych skanowania, naciśnij przycisk **Start Mono** lub **Start Kolor**.
Urządzenie rozpocznie skanowanie. W przypadku korzystania z szyby skanera urządzenia postępuj zgodnie z instrukcjami na ekranie LCD, aby ukończyć zadanie skanowania.



Aby zmienić ustawienia skanowania, należy zainstalować oprogramowanie ControlCenter firmy Brother na komputerze podłączonym do urządzenia.

8. Urządzenie wyświetli monit o określenie wszystkich poniższych ustawień skanowania. Naciśnij przycisk ▲ lub ▼, aby wybrać żadaną opcję, a następnie przycisk **OK**, aby przejść do następnego ustawienia skanowania.

- [Typ skanowania]
- [Rozdzielczość]
- [Typ pliku]
- [Rozm. dokumentu]
- [Autoprostow.] (opcja dostępna w przypadku niektórych modeli)
- [Usuń kolor tła]
(dostępny tylko w przypadku opcji [Kolor] i [Szary])

9. Naciśnij przycisk **Start Mono** lub **Start Kolor**.

Urządzenie skanuje dokument i zapisuje go w pliku załącznika. Następnie uruchamia aplikację obsługującą pocztę elektroniczną, otwiera nową, pustą wiadomość z załączonym plikiem zawierającym skan.

DCP-L3550CDW/MFC-L3710CW/MFC-L3730CDN/MFC-L3750CDW/MFC-L3770CDW

1. Włóż dokument.
2. Naciśnij [Skanuj] > [do komputera] > [do wiad. e-mail].
3. Jeśli urządzenie jest podłączone do sieci, wybierz nazwę komputera, do którego chcesz wysłać dane.



Jeśli na wyświetlaczu LCD jest wyświetlany monit o podanie numeru PIN, wprowadź czterocyfrowy numer PIN na wyświetlaczu LCD, a następnie naciśnij przycisk [OK].



4. Wykonaj jedną z następujących czynności:
 - Aby zmienić ustawienia skanowania, naciśnij przycisk [Opcje], a następnie przejdź do kolejnego kroku.
 - Aby użyć ustawień domyślnych skanowania, naciśnij przycisk [Uruchom].

Urządzenie rozpocznie skanowanie. W przypadku korzystania z szyby skanera urządzenia postępuj zgodnie z instrukcjami na ekranie dotykowym, aby ukończyć zadanie skanowania.

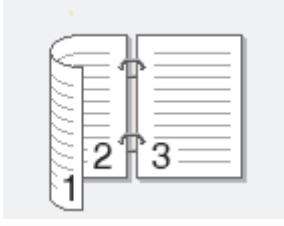

Aby zmienić ustawienie skanowania, komputer z zainstalowanym oprogramowaniem Brother ControlCenter musi być połączony z urządzeniem.

5. Skanowanie obu stron dokumentu (MFC-L3770CDW):
 - Naciśnij przycisk [Skan. 2-stronne], a następnie wybierz typ dokumentu.

Opcja	Opis
Skanowanie 2-str.: Długa krawędź	
Skanowanie 2-str.: Krótka krawędź	

6. Wybierz ustawienia skanowania, które chcesz zmienić:
 - [Rozdzielczość]
 - [Typ pliku]
 - [Typ skanowania]

-
- [Rozm. dokumentu]
 - [Ustaw.skan.]
 - [Jasność]
 - [Kontrast]
(dostępny tylko w przypadku opcji [Kolor] o [Szary])
 - [Autoprostow.]
 - [Pomiń puste strony]
 - [Usuń kolor tła]
(dostępny tylko w przypadku opcji [Kolor] o [Szary])



-
- Jeśli dane urządzenie wyświetla przycisk [OK], naciśnij [OK].
 - Aby zapisać ustawienia jako skrót, naciśnij [Zapisz jako skrót].
-

7. Naciśnij [Uruchom].

Urządzenie rozpocznie skanowanie. W przypadku korzystania z szyby skanera urządzenia postępuj zgodnie z instrukcjami na ekranie dotykowym, aby ukończyć zadanie skanowania.



Powiązane informacje

- [Skanowanie przy użyciu przycisku skanowania urządzenia Brother](#)

Powiązane tematy:

- [Zmiana ustawień przycisku skanowania z aplikacji ControlCenter4 \(Windows\)](#)
 - [Zmianie ustawień przycisku skanowania z aplikacji Brother iPrint&Scan \(Mac\)](#)
-

Skanuj do FTP

Skanuj dokumenty bezpośrednio do serwera FTP, gdy musisz udostępnić zeskanowane informacje. Dla większej wygody możesz skonfigurować różne profile, aby zapisać swoje ulubione lokalizacje docelowe dla funkcji Skanuj do FTP.

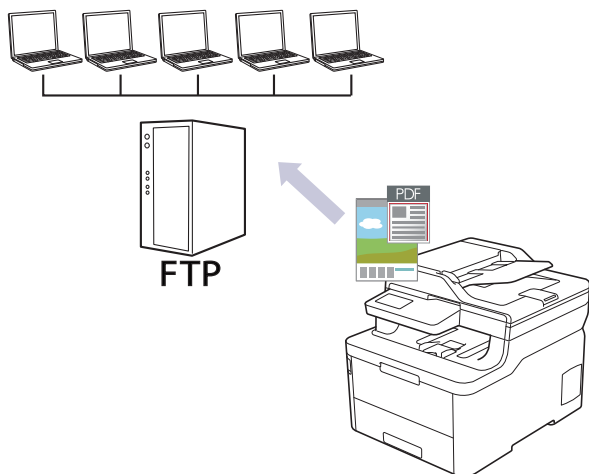

- Konfigurowanie profilu skanowania do serwera FTP
- Przesyłanie skanowanych danych na serwer FTP

Konfigurowanie profilu skanowania do serwera FTP

Skonfiguruj profil skanowania do serwera FTP, aby skanować i przysyłać skanowane dane bezpośrednio na serwer FTP.

Zalecamy przeglądarkę Microsoft Internet Explorer 11/Microsoft Edge dla systemu Windows oraz Safari 10/11 w przypadku komputerów Mac. JavaScript i pliki cookie muszą być zawsze włączone, niezależnie od używanej przeglądarki.

1. Uruchom przeglądarkę internetową.

Wpisz „https://adres IP urządzenia” w polu adresu przeglądarki (gdzie „adres IP urządzenia” to adres IP urządzenia lub nazwa serwera wydruku). Na przykład: https://192.168.1.2

Jeśli zostanie wyświetlony monit o podanie hasła dla urządzenia, należy je wprowadzić, a następnie kliknąć



2. Kliknij kartę **Scan (Skanuj)**.
3. Kliknij menu **Scan to FTP/Network/SharePoint (Skanowanie do serwera FTP/sieci/usługi SharePoint)** na lewym pasku nawigacyjnym.
4. Wybierz opcję **FTP**, a następnie kliknij **Submit (Prześlij)**.

Scan to FTP/Network/SharePoint

Profile 1	<input checked="" type="radio"/> FTP <input type="radio"/> Network <input type="radio"/> SharePoint
Profile 2	<input checked="" type="radio"/> FTP <input type="radio"/> Network <input type="radio"/> SharePoint
Profile 3	<input checked="" type="radio"/> FTP <input type="radio"/> Network <input type="radio"/> SharePoint
Profile 4	<input checked="" type="radio"/> FTP <input type="radio"/> Network <input type="radio"/> SharePoint
Profile 5	<input checked="" type="radio"/> FTP <input type="radio"/> Network <input type="radio"/> SharePoint
Profile 6	<input checked="" type="radio"/> FTP <input type="radio"/> Network <input type="radio"/> SharePoint
Profile 7	<input checked="" type="radio"/> FTP <input type="radio"/> Network <input type="radio"/> SharePoint
Profile 8	<input checked="" type="radio"/> FTP <input type="radio"/> Network <input type="radio"/> SharePoint
Profile 9	<input checked="" type="radio"/> FTP <input type="radio"/> Network <input type="radio"/> SharePoint
Profile 10	<input checked="" type="radio"/> FTP <input type="radio"/> Network <input type="radio"/> SharePoint
Profile 11	<input checked="" type="radio"/> FTP <input type="radio"/> Network <input type="radio"/> SharePoint
Profile 12	<input checked="" type="radio"/> FTP <input type="radio"/> Network <input type="radio"/> SharePoint
Profile 13	<input checked="" type="radio"/> FTP <input type="radio"/> Network <input type="radio"/> SharePoint
Profile 14	<input checked="" type="radio"/> FTP <input type="radio"/> Network <input type="radio"/> SharePoint
Profile 15	<input checked="" type="radio"/> FTP <input type="radio"/> Network <input type="radio"/> SharePoint
Profile 16	<input checked="" type="radio"/> FTP <input type="radio"/> Network <input type="radio"/> SharePoint
Profile 17	<input checked="" type="radio"/> FTP <input type="radio"/> Network <input type="radio"/> SharePoint
Profile 18	<input checked="" type="radio"/> FTP <input type="radio"/> Network <input type="radio"/> SharePoint
Profile 19	<input checked="" type="radio"/> FTP <input type="radio"/> Network <input type="radio"/> SharePoint
Profile 20	<input checked="" type="radio"/> FTP <input type="radio"/> Network <input type="radio"/> SharePoint
Profile 21	<input checked="" type="radio"/> FTP <input type="radio"/> Network <input type="radio"/> SharePoint
Profile 22	<input checked="" type="radio"/> FTP <input type="radio"/> Network <input type="radio"/> SharePoint
Profile 23	<input checked="" type="radio"/> FTP <input type="radio"/> Network <input type="radio"/> SharePoint
Profile 24	<input checked="" type="radio"/> FTP <input type="radio"/> Network <input type="radio"/> SharePoint
Profile 25	<input checked="" type="radio"/> FTP <input type="radio"/> Network <input type="radio"/> SharePoint

5. Kliknij menu **Scan to FTP/Network/SharePoint Profile (Skanowanie do serwera FTP/sieci/profilu usługi SharePoint)** na lewym pasku nawigacyjnym.
6. Wybierz profil, który chcesz skonfigurować lub zmienić.
7. W polu **Profile Name (Nazwa profilu)** wpisz nazwę tego profilu serwera (maksymalnie 15 znaków alfanumerycznych). Nazwa ta będzie wyświetlana na wyświetlaczu LCD.
8. W polu **Host Address (Adres hosta)** wprowadź adres hosta (np. ftp.przyklad.com) (maks. 64 znaki) lub adres IP (np. 192.23.56.189).
9. Zmień ustawienie **Port Number (Numer portu)** używane do uzyskiwania dostępu do serwera FTP. Ustawienie domyślne to port 21. W większości przypadków to ustawienie nie wymaga zmiany.
10. W polu **Username (Nazwa użytkownika)** wprowadź nazwę użytkownika (maksymalnie 32 znaków), który ma uprawnienia do zapisu danych na serwerze FTP.
11. W polu **Password (Hasło)** wpisz hasło (do 32 znaków) powiązane z nazwą użytkownika wprowadzoną w polu **Username (Nazwa użytkownika)**. Wpisz hasło ponownie w polu **Retype password (Wpisz ponownie hasło)**.
12. W polu **Store Directory (Katalog zapisu)** wprowadź ścieżkę do folderu serwera FTP, do którego mają być wysyłane zeskanowane dane. Nie wpisuj ukośnika na początku ścieżki (patrz przykład).

13. Kliknij listę rozwijaną **File Name (Nazwa pliku)**, a następnie wybierz prefiks nazwy pliku z podanych standardowych nazw lub nazw zdefiniowanych przez użytkownika. Nazwa pliku użyta dla zeskanowanego dokumentu będzie składać się z wybranego prefiksu, sześciu ostatnich cyfr licznika skanera płaskiego/ podajnika ADF i rozszerzenia nazwy pliku (na przykład „Estimate_098765.pdf”).
14. Kliknij listę rozwijaną **Quality (Jakość)** i wybierz ustawienie jakości. W przypadku wybrania opcji **User Select (Wybór użytkownika)** użytkownik będzie proszony o wybranie ustawienia za każdym razem przy używaniu tego profilu skanowania.
15. Kliknij listę rozwijaną **File Type (Typ pliku)**, a następnie wybierz typ pliku, który ma zostać użyty dla zeskanowanego dokumentu. W przypadku wybrania opcji **User Select (Wybór użytkownika)** użytkownik będzie proszony o wybranie ustawienia za każdym razem przy używaniu tego profilu skanowania.
16. Kliknij listę rozwijaną **Document Size (Rozmiar dokumentu)**, a następnie wybierz z listy rozmiar dokumentu. Jest to wymagane, aby skanowany plik miał właściwy rozmiar.
17. Kliknij listę rozwijaną **File Size (Rozmiar pliku)** i wybierz z listy rozmiar pliku.
18. Kliknij listę rozwijaną **Remove Background Color (Usuń kolor tła)**, a następnie wybierz z niej poziom. Ta funkcja umożliwia usunięcie koloru tła dokumentów, aby zeskanowane dane były bardziej czytelne.
19. Włącz lub wyłącz opcję **Passive Mode (Tryb pasywny)** w zależności od ustawień serwera FTP i konfiguracji zapory sieciowej. Funkcja ta jest domyślnie włączona. W większości przypadków to ustawienie nie wymaga zmiany.
20. Kliknij przycisk **Submit (Prześlij)**.



Użycie któregoś z następujących znaków: ?, /, \, ", :, <, >, | lub * może spowodować błąd wysyłania.



Powiązane informacje

- [Skanuj do FTP](#)

Przesyłanie skanowanych danych na serwer FTP

Udostępnij zeskanowane informacje, zapisując je na serwerze FTP.

>> [DCP-L3510CDW/DCP-L3517CDW](#)

>> [DCP-L3550CDW/MFC-L3710CW/MFC-L3730CDN/MFC-L3750CDW/MFC-L3770CDW](#)

DCP-L3510CDW/DCP-L3517CDW

1. Włóż dokument.
2. Naciśnij przycisk  (**Skanuj**).
3. Naciśnij przycisk ▲ lub ▼, aby wybrać opcję [na FTP], a następnie naciśnij przycisk **OK**.
4. Naciśnij przycisk ▲ lub ▼, aby jeden z podanych profili, a następnie naciśnij przycisk **OK**.

Jeśli profil nie jest kompletny (na przykład nie podano nazwy konta lub hasła, bądź nie wybrano jakości lub formatu pliku), zostanie wyświetlony monit, aby wprowadzić brakujące informacje.

5. Naciśnij przycisk **Start Mono** lub **Start Kolor**.

Na ekranie LCD wyświetlony zostanie komunikat [Łączenie]. Po pomyślnym połączeniu się z serwerem FTP urządzenie rozpocznie skanowanie. W przypadku korzystania z szyby skanera urządzenia postępuj zgodnie z instrukcjami na ekranie LCD, aby ukończyć zadanie skanowania.

DCP-L3550CDW/MFC-L3710CW/MFC-L3730CDN/MFC-L3750CDW/MFC-L3770CDW

1. Włóż dokument.
2. Naciśnij [Skanuj] > [na FTP].
3. Zostanie wyświetlona lista profili serwera skonfigurowanych za pomocą funkcji Zarządzanie przez Internet. Wybierz żądany profil. Jeśli profil nie jest kompletny (na przykład nie podano nazwy konta lub hasła, bądź nie wybrano jakości lub formatu pliku), zostanie wyświetlony monit o wprowadzenie brakujących informacji.
4. Naciśnij [Uruchom].

Urządzenie rozpocznie skanowanie. W przypadku korzystania z szyby skanera urządzenia postępuj zgodnie z instrukcjami na ekranie dotykowym, aby ukończyć zadanie skanowania.



Powiązane informacje

- [Skanuj do FTP](#)

Skanowanie do sieci (Windows)

Skanuj dokumenty bezpośrednio do serwera CIFS w sieci lokalnej. Dla większej wygody możesz skonfigurować różne profile, aby zapisać swoje ulubione lokalizacje docelowe dla funkcji Skanuj do sieci.

- [Konfigurowanie profilu skanowania do sieci](#)
- [Przesyłanie skanowanych danych na serwer CIFS](#)

Konfigurowanie profilu skanowania do sieci

Ustaw profil skanowania do sieci, aby skanować i przesyłać skanowane dane bezpośrednio do folderu na serwerze CIFS.

Zalecamy przeglądarkę Microsoft Internet Explorer 11/Microsoft Edge dla systemu Windows oraz Safari 10/11 w przypadku komputerów Mac. JavaScript i pliki cookie muszą być zawsze włączone, niezależnie od używanej przeglądarki.

1. Uruchom przeglądarkę internetową.

Wpisz „https://adres IP urządzenia” w polu adresu przeglądarki (gdzie „adres IP urządzenia” to adres IP urządzenia lub nazwa serwera wydruku). Na przykład: https://192.168.1.2

Jeśli zostanie wyświetlony monit o podanie hasła dla urządzenia, należy je wprowadzić, a następnie kliknąć



2. Kliknij kartę **Scan (Skanuj)**.
3. Kliknij menu **Scan to FTP/Network/SharePoint (Skanowanie do serwera FTP/sieci/usługi SharePoint)** na lewym pasku nawigacyjnym.
4. Wybierz opcję **Network (Sieć)**, a następnie kliknij przycisk **Submit (Prześlij)**.

Scan to FTP/Network/SharePoint

- | | | | |
|------------|---------------------------|--|----------------------------------|
| Profile 1 | <input type="radio"/> FTP | <input checked="" type="radio"/> Network | <input type="radio"/> SharePoint |
| Profile 2 | <input type="radio"/> FTP | <input checked="" type="radio"/> Network | <input type="radio"/> SharePoint |
| Profile 3 | <input type="radio"/> FTP | <input checked="" type="radio"/> Network | <input type="radio"/> SharePoint |
| Profile 4 | <input type="radio"/> FTP | <input checked="" type="radio"/> Network | <input type="radio"/> SharePoint |
| Profile 5 | <input type="radio"/> FTP | <input checked="" type="radio"/> Network | <input type="radio"/> SharePoint |
| Profile 6 | <input type="radio"/> FTP | <input checked="" type="radio"/> Network | <input type="radio"/> SharePoint |
| Profile 7 | <input type="radio"/> FTP | <input checked="" type="radio"/> Network | <input type="radio"/> SharePoint |
| Profile 8 | <input type="radio"/> FTP | <input checked="" type="radio"/> Network | <input type="radio"/> SharePoint |
| Profile 9 | <input type="radio"/> FTP | <input checked="" type="radio"/> Network | <input type="radio"/> SharePoint |
| Profile 10 | <input type="radio"/> FTP | <input checked="" type="radio"/> Network | <input type="radio"/> SharePoint |
| Profile 11 | <input type="radio"/> FTP | <input checked="" type="radio"/> Network | <input type="radio"/> SharePoint |
| Profile 12 | <input type="radio"/> FTP | <input checked="" type="radio"/> Network | <input type="radio"/> SharePoint |
| Profile 13 | <input type="radio"/> FTP | <input checked="" type="radio"/> Network | <input type="radio"/> SharePoint |
| Profile 14 | <input type="radio"/> FTP | <input checked="" type="radio"/> Network | <input type="radio"/> SharePoint |
| Profile 15 | <input type="radio"/> FTP | <input checked="" type="radio"/> Network | <input type="radio"/> SharePoint |
| Profile 16 | <input type="radio"/> FTP | <input checked="" type="radio"/> Network | <input type="radio"/> SharePoint |
| Profile 17 | <input type="radio"/> FTP | <input checked="" type="radio"/> Network | <input type="radio"/> SharePoint |
| Profile 18 | <input type="radio"/> FTP | <input checked="" type="radio"/> Network | <input type="radio"/> SharePoint |
| Profile 19 | <input type="radio"/> FTP | <input checked="" type="radio"/> Network | <input type="radio"/> SharePoint |
| Profile 20 | <input type="radio"/> FTP | <input checked="" type="radio"/> Network | <input type="radio"/> SharePoint |
| Profile 21 | <input type="radio"/> FTP | <input checked="" type="radio"/> Network | <input type="radio"/> SharePoint |
| Profile 22 | <input type="radio"/> FTP | <input checked="" type="radio"/> Network | <input type="radio"/> SharePoint |
| Profile 23 | <input type="radio"/> FTP | <input checked="" type="radio"/> Network | <input type="radio"/> SharePoint |
| Profile 24 | <input type="radio"/> FTP | <input checked="" type="radio"/> Network | <input type="radio"/> SharePoint |
| Profile 25 | <input type="radio"/> FTP | <input checked="" type="radio"/> Network | <input type="radio"/> SharePoint |

5. Kliknij menu **Scan to FTP/Network/SharePoint Profile (Skanowanie do serwera FTP/sieci/profilu usługi SharePoint)** na lewym pasku nawigacyjnym.
6. Wybierz profil, który chcesz skonfigurować lub zmienić.
7. W polu **Profile Name (Nazwa profilu)** wpisz nazwę tego profilu serwera (maksymalnie 15 znaków alfanumerycznych). Nazwa ta będzie wyświetlana na wyświetlaczu LCD.
8. W polu **Network Folder Path (Ścieżka do folderu serwera)** wprowadź ścieżkę do folderu serwera CIFS, do którego mają być wysyłane zeskanowane dane.
9. Kliknij listę rozwijaną **File Name (Nazwa pliku)**, a następnie wybierz prefiks nazwy pliku z podanych standardowych nazw lub nazw zdefiniowanych przez użytkownika. Nazwa pliku użyta dla zeskanowanego dokumentu będzie składać się z wybranego prefiksu, sześciu ostatnich cyfr licznika skanera płaskiego/ podajnika ADF i rozszerzenia nazwy pliku (na przykład „Estimate_098765.pdf”).
10. Kliknij listę rozwijaną **Quality (Jakość)** i wybierz ustawienie jakości. W przypadku wybrania opcji **User Select (Wybór użytkownika)** użytkownik będzie proszony o wybranie ustawienia za każdym razem przy używaniu tego profilu skanowania.

11. Kliknij listę rozwijaną **File Type (Typ pliku)**, a następnie wybierz typ pliku, który ma zostać użyty dla zeskanowanego dokumentu. W przypadku wybrania opcji **User Select (Wybór użytkownika)** użytkownik będzie proszony o wybranie ustawienia za każdym razem przy używaniu tego profilu skanowania.
12. Kliknij listę rozwijaną **Document Size (Rozmiar dokumentu)**, a następnie wybierz z listy rozmiar dokumentu. Jest to wymagane, aby skanowany plik miał właściwy rozmiar.
13. Kliknij listę rozwijaną **File Size (Rozmiar pliku)** i wybierz z listy rozmiar pliku.
14. Kliknij listę rozwijaną **Remove Background Color (Usuń kolor tła)**, a następnie wybierz z niej poziom. Ta funkcja umożliwia usunięcie koloru tła dokumentów, aby zeskanowane dane były bardziej czytelne.
15. Aby ochronić ten profil kodem PIN, w polu **Use PIN for Authentication (Użyj numeru PIN do uwierzytelnienia)** wybierz **On (Włącz)**.
16. Jeśli została wybrana opcja **On (Włącz)** w polu **Use PIN for Authentication (Użyj numeru PIN do uwierzytelnienia)**, wpisz 4-cyfrowy kod PIN w polu **PIN Code (Kod PIN)**.
17. Aby ustawić metodę uwierzytelniania, w menu **Auto (Automatyczny)** wybierz opcję **Kerberos, NTLMv2** lub **Auth. Method (Metoda uwierzytelniania)**.
18. W polu **Username (Nazwa użytkownika)** wprowadź nazwę użytkownika (maksymalnie 96 znaków), który ma uprawnienia do zapisu danych w folderze określonym w polu **Network Folder Path (Ścieżka do folderu serwera)**. Jeśli nazwa użytkownika jest częścią domeny, wprowadź nazwę użytkownika na jeden z następujących sposobów:
user@domain
domain\user (domena\użytkownik)
19. W polu **Password (Hasło)** wpisz hasło (do 32 znaków) powiązane z nazwą użytkownika wprowadzoną w polu **Username (Nazwa użytkownika)**. Wpisz hasło ponownie w polu **Retype password (Wpisz ponownie hasło)**.
20. Aby ręcznie wprowadzić adres serwera Kerberos, w polu **Kerberos Server Address (Adres serwera Kerberos)** wpisz adres serwera Kerberos (np. mojpc.przyklad.com; maksymalnie 64 znaki).
21. Kliknij przycisk **Submit (Prześlij)**.



Użycie któregoś z następujących znaków: ?, /, \, ", :, <, >, | lub * może spowodować błąd wysyłania.

22. Konieczne jest skonfigurowanie protokołu SNTP (serwer czasu sieciowego) lub prawidłowe ustawienie daty, godziny i strefy czasowej na panelu sterowania dla wszystkich metod uwierzytelniania. Godzina musi być zgodna z godziną ustawioną na serwerze Kerberos oraz CIFS.



Powiązane informacje

- [Skanowanie do sieci \(Windows\)](#)
 - [Ustawianie daty i godziny przez system Zarządzanie przez przeglądarkę WWW](#)

Ustawianie daty i godziny przez system Zarządzanie przez przeglądarkę WWW

Upewnij się, że ustawienia daty, godziny oraz strefy czasowej są wprowadzone poprawnie za pomocą funkcji Zarządzanie przez przeglądarkę WWW lub panelu sterowania, tak aby godzina ustawiona w urządzeniu była zgodna z godziną serwera uwierzytelniania.

Jeśli okno aplikacji Zarządzanie przez Internet jest już otwarte, zignoruj krok 1.

1. Uruchom przeglądarkę internetową.

Wpisz „https://adres IP urządzenia” w polu adresu przeglądarki (gdzie „adres IP urządzenia” to adres IP urządzenia lub nazwa serwera wydruku). Na przykład: https://192.168.1.2

Jeśli zostanie wyświetlony monit o podanie hasła dla urządzenia, należy je wprowadzić, a następnie kliknąć



2. Kliknij kartę **Administrator**.
3. Kliknij menu **Date&Time (Data i godzina)** w lewym pasku nawigacyjnym.

Date&Time

Date XX / XX / 20XX

Clock Type 12h Clock 24h Clock

Time XX : XX (24 hr.)

Time Zone UTC ▾

Auto Daylight Off On

Synchronize with SNTP server

To synchronize the "Date&Time" with your SNTP server,
you must configure the SNTP server settings.

[SNTP>>](#)

Cancel Submit

4. W polu **Date (Data)** wprowadź datę.
5. Ustaw typ zegara w polu **Clock Type (Typ zegara)**.
6. W polach **Time (Godzina)** wprowadź godzinę.
7. Na liście rozwijanej **Time Zone (Strefa czasowa)** wybierz różnicę czasu między swoją lokalizacją a strefą czasową UTC, np. strefa czasu wschodniego w Stanach Zjednoczonych i Kanadzie to UTC-05:00.
8. W polu **Auto Daylight (Autom. zmiana czasu)** kliknij **On (Włącz)**, aby ustawić urządzenie na automatyczną zmianę na czas letni. Spowoduje ona przesunięcie zegara o godzinę do przodu wiosną i o godzinę do tyłu jesienią (opcja dostępna tylko w niektórych krajach).
9. Kliknij przycisk **Submit (Prześlij)**.



Powiązane informacje

- Konfigurowanie profilu skanowania do sieci

Przesyłanie skanowanych danych na serwer CIFS

>> [DCP-L3510CDW/DCP-L3517CDW](#)

>> [DCP-L3550CDW/MFC-L3710CW/MFC-L3730CDN/MFC-L3750CDW/MFC-L3770CDW](#)

DCP-L3510CDW/DCP-L3517CDW

1. Włóż dokument.
2. Naciśnij przycisk  (**Skanuj**).
3. Naciśnij przycisk ▲ lub ▼, aby wybrać opcję [do sieci], a następnie naciśnij przycisk **OK**.
4. Naciśnij przycisk ▲ lub ▼, aby jeden z podanych profili, a następnie naciśnij przycisk **OK**.
Jeśli profil nie jest kompletny (na przykład nie podano nazwy konta lub hasła, bądź nie wybrano jakości lub formatu pliku), zostanie wyświetlony monit, aby wprowadzić brakujące informacje.
5. Naciśnij przycisk **Start Mono** lub **Start Kolor**.
Urządzenie rozpocznie skanowanie. W przypadku korzystania z szyby skanera urządzenia postępuj zgodnie z instrukcjami na wyświetlaczu LCD, aby ukończyć zadanie skanowania.

DCP-L3550CDW/MFC-L3710CW/MFC-L3730CDN/MFC-L3750CDW/MFC-L3770CDW

1. Włóż dokument.
2. Naciśnij [Skanuj] > [do sieci].
3. Zostanie wyświetlona lista profili serwera skonfigurowanych za pomocą funkcji Zarządzanie przez Internet. Wybierz żądany profil. Jeśli profil nie jest kompletny (na przykład nie podano nazwy konta lub hasła, bądź nie wybrano jakości lub formatu pliku), zostanie wyświetlony monit o wprowadzenie brakujących informacji.
4. Naciśnij [Uruchom].
Urządzenie rozpocznie skanowanie. W przypadku korzystania z szyby skanera urządzenia postępuj zgodnie z instrukcjami na ekranie dotykowym, aby ukończyć zadanie skanowania.



Powiązane informacje

- [Skanowanie do sieci \(Windows\)](#)

Skanuj do SharePoint

Skanuj dokumenty bezpośrednio do serwera SharePoint, gdy musisz udostępnić zeskanowane informacje. Dla większej wygody możesz skonfigurować różne profile, aby zapisać swoje ulubione lokalizacje docelowe dla funkcji Skanuj do SharePoint.

- [Konfigurowanie profilu skanowania do SharePoint](#)
- [Przysłanie skanowanych danych na serwer SharePoint](#)

Konfigurowanie profilu skanowania do SharePoint

Skonfiguruj profil skanowania do usługi SharePoint, aby skanować i przesyłać zeskanowane dane bezpośrednio do lokalizacji SharePoint.

Zalecamy przeglądarkę Microsoft Internet Explorer 11/Microsoft Edge dla systemu Windows oraz Safari 10/11 w przypadku komputerów Mac. JavaScript i pliki cookie muszą być zawsze włączone, niezależnie od używanej przeglądarki.

1. Uruchom przeglądarkę internetową.

Wpisz „https://adres IP urządzenia” w polu adresu przeglądarki (gdzie „adres IP urządzenia” to adres IP urządzenia lub nazwa serwera wydruku). Na przykład: https://192.168.1.2

Jeśli zostanie wyświetlony monit o podanie hasła dla urządzenia, należy je wprowadzić, a następnie kliknąć



2. Kliknij kartę **Scan (Skanuj)**.
3. Kliknij menu **Scan to FTP/Network/SharePoint (Skanowanie do serwera FTP/sieci/usługi SharePoint)** na lewym pasku nawigacyjnym.
4. Wybierz opcję **SharePoint**, a następnie kliknij **Submit (Prześlij)**.

Scan to FTP/Network/SharePoint

Profile 1	<input type="radio"/> FTP <input type="radio"/> Network <input checked="" type="radio"/> SharePoint
Profile 2	<input type="radio"/> FTP <input type="radio"/> Network <input checked="" type="radio"/> SharePoint
Profile 3	<input type="radio"/> FTP <input type="radio"/> Network <input checked="" type="radio"/> SharePoint
Profile 4	<input type="radio"/> FTP <input type="radio"/> Network <input checked="" type="radio"/> SharePoint
Profile 5	<input type="radio"/> FTP <input type="radio"/> Network <input checked="" type="radio"/> SharePoint
Profile 6	<input type="radio"/> FTP <input type="radio"/> Network <input checked="" type="radio"/> SharePoint
Profile 7	<input type="radio"/> FTP <input type="radio"/> Network <input checked="" type="radio"/> SharePoint
Profile 8	<input type="radio"/> FTP <input type="radio"/> Network <input checked="" type="radio"/> SharePoint
Profile 9	<input type="radio"/> FTP <input type="radio"/> Network <input checked="" type="radio"/> SharePoint
Profile 10	<input type="radio"/> FTP <input type="radio"/> Network <input checked="" type="radio"/> SharePoint
Profile 11	<input type="radio"/> FTP <input type="radio"/> Network <input checked="" type="radio"/> SharePoint
Profile 12	<input type="radio"/> FTP <input type="radio"/> Network <input checked="" type="radio"/> SharePoint
Profile 13	<input type="radio"/> FTP <input type="radio"/> Network <input checked="" type="radio"/> SharePoint
Profile 14	<input type="radio"/> FTP <input type="radio"/> Network <input checked="" type="radio"/> SharePoint
Profile 15	<input type="radio"/> FTP <input type="radio"/> Network <input checked="" type="radio"/> SharePoint
Profile 16	<input type="radio"/> FTP <input type="radio"/> Network <input checked="" type="radio"/> SharePoint
Profile 17	<input type="radio"/> FTP <input type="radio"/> Network <input checked="" type="radio"/> SharePoint
Profile 18	<input type="radio"/> FTP <input type="radio"/> Network <input checked="" type="radio"/> SharePoint
Profile 19	<input type="radio"/> FTP <input type="radio"/> Network <input checked="" type="radio"/> SharePoint
Profile 20	<input type="radio"/> FTP <input type="radio"/> Network <input checked="" type="radio"/> SharePoint
Profile 21	<input type="radio"/> FTP <input type="radio"/> Network <input checked="" type="radio"/> SharePoint
Profile 22	<input type="radio"/> FTP <input type="radio"/> Network <input checked="" type="radio"/> SharePoint
Profile 23	<input type="radio"/> FTP <input type="radio"/> Network <input checked="" type="radio"/> SharePoint
Profile 24	<input type="radio"/> FTP <input type="radio"/> Network <input checked="" type="radio"/> SharePoint
Profile 25	<input type="radio"/> FTP <input type="radio"/> Network <input checked="" type="radio"/> SharePoint

5. Kliknij menu **Scan to FTP/Network/SharePoint Profile (Skanowanie do serwera FTP/sieci/profilu usługi SharePoint)** na lewym pasku nawigacyjnym.
6. Wybierz profil, który chcesz skonfigurować lub zmienić.
7. W polu **Profile Name (Nazwa profilu)** wpisz nazwę tego profilu serwera (maksymalnie 15 znaków alfanumerycznych). Nazwa ta będzie wyświetlana na wyświetlaczu LCD.
8. W polu **SharePoint Site Address (Adres obiektu SharePoint)** wklej pełny adres docelowy wyświetlany w pasku adresu wyszukiwarki (np.: <http://adreswitrynysharepoint/udostepniane%20dokumenty/Formularze/wszystkieelementy.aspx>) lub adres IP (np.: <http://192.168.0.1/udostepniane%20dokumenty/formularze/wszystkieelementy.aspx>).
9. Kliknij listę rozwijaną **File Name (Nazwa pliku)**, a następnie wybierz prefiks nazwy pliku z podanych standardowych nazw lub nazw zdefiniowanych przez użytkownika. Nazwa pliku użyta dla zeskanowanego dokumentu będzie składać się z wybranego prefiksu, sześciu ostatnich cyfr licznika skanera płaskiego/podajnika ADF i rozszerzenia nazwy pliku (na przykład „Estimate_098765.pdf”).
10. Kliknij listę rozwijaną **Quality (Jakość)** i wybierz ustawienie jakości. W przypadku wybrania opcji **User Select (Wybór użytkownika)** użytkownik będzie proszony o wybranie ustawienia za każdym razem przy używaniu tego profilu skanowania.

11. Kliknij listę rozwijaną **File Type (Typ pliku)**, a następnie wybierz typ pliku, który ma zostać użyty dla zeskanowanego dokumentu. W przypadku wybrania opcji **User Select (Wybór użytkownika)** użytkownik będzie proszony o wybranie ustawienia za każdym razem przy używaniu tego profilu skanowania.
12. Kliknij listę rozwijaną **Document Size (Rozmiar dokumentu)**, a następnie wybierz z listy rozmiar dokumentu. Jest to wymagane, aby skanowany plik miał właściwy rozmiar.
13. Kliknij listę rozwijaną **File Size (Rozmiar pliku)** i wybierz z listy rozmiar pliku.
14. Kliknij listę rozwijaną **Remove Background Color (Usuń kolor tła)**, a następnie wybierz z niej poziom. Ta funkcja umożliwia usunięcie koloru tła dokumentów, aby zeskanowane dane były bardziej czytelne.
15. Aby ochronić ten profil kodem PIN, w polu **Use PIN for Authentication (Użyj numeru PIN do uwierzytelnienia)** wybierz **On (Włącz)**.
16. Jeśli została wybrana opcja **On (Włącz)** w polu **Use PIN for Authentication (Użyj numeru PIN do uwierzytelnienia)**, wpisz 4-cyfrowy kod PIN w polu **PIN Code (Kod PIN)**.
17. Aby ustawić metodę uwierzytelniania, wybierz **Auto (Automatyczny)**, **NTLMv2**, **Kerberos** lub **Basic (Ustawienia Podstawowe)** z menu **Auth. Method (Metoda uwierzytelniania)**. Opcja **Auto (Automatyczny)** oznacza, że metoda uwierzytelniania będzie wykrywana automatycznie.
18. W polu **Username (Nazwa użytkownika)** wprowadź nazwę użytkownika (maksymalnie 96 znaków), który ma uprawnienia do zapisu danych w folderze określonym w polu **SharePoint Site Address (Adres obiektu SharePoint)**. Jeśli nazwa użytkownika jest częścią domeny, wprowadź nazwę użytkownika na jeden z następujących sposobów:
user@domain
domain\user (domena\użytkownik)
19. W polu **Password (Hasło)** wpisz hasło (do 32 znaków) powiązane z nazwą użytkownika wprowadzoną w polu **Username (Nazwa użytkownika)**. Wpisz hasło ponownie w polu **Retype password (Wpisz ponownie hasło)**.
20. Aby ręcznie wprowadzić adres serwera Kerberos, w polu **Kerberos Server Address (Adres serwera Kerberos)** wpisz adres serwera Kerberos (np. mojpc.przyklad.com; maksymalnie 64 znaki).
21. Kliknij przycisk **Submit (Prześlij)**.



Użycie któregoś z następujących znaków: ?, /, \, ", :, <, >, | lub * może spowodować błąd wysłania.



Powiązane informacje

- [Skanuj do SharePoint](#)

Przesłanie skanowanych danych na serwer SharePoint

>> [DCP-L3510CDW/DCP-L3517CDW](#)

>> [DCP-L3550CDW/MFC-L3710CW/MFC-L3730CDN/MFC-L3750CDW/MFC-L3770CDW](#)

DCP-L3510CDW/DCP-L3517CDW

1. Włóż dokument.
2. Naciśnij przycisk  (**Skanuj**).
3. Naciśnij przycisk ▲ lub ▼, aby wybrać opcję [do SharePoint], a następnie naciśnij przycisk **OK**.
4. Naciśnij przycisk ▲ lub ▼, aby jeden z podanych profili, a następnie naciśnij przycisk **OK**.
Jeśli profil nie jest kompletny (na przykład nie podano nazwy konta lub hasła, bądź nie wybrano jakości lub formatu pliku), zostanie wyświetlony monit, aby wprowadzić brakujące informacje.
5. Naciśnij przycisk **Start Mono** lub **Start Kolor**.
Urządzenie rozpocznie skanowanie. W przypadku korzystania z szyby skanera urządzenia postępuj zgodnie z instrukcjami na wyświetlaczu LCD, aby ukończyć zadanie skanowania.

DCP-L3550CDW/MFC-L3710CW/MFC-L3730CDN/MFC-L3750CDW/MFC-L3770CDW

1. Włóż dokument.
2. Naciśnij [Skanuj] > [do SharePoint].
3. Zostanie wyświetlona lista profili serwera skonfigurowanych za pomocą funkcji Zarządzanie przez Internet. Wybierz żądany profil. Jeśli profil nie jest kompletny (na przykład nie podano nazwy konta lub hasła, bądź nie wybrano jakości lub formatu pliku), zostanie wyświetlony monit o wprowadzenie brakujących informacji.
4. Naciśnij [Uruchom].
Urządzenie rozpocznie skanowanie. W przypadku korzystania z szyby skanera urządzenia postępuj zgodnie z instrukcjami na ekranie dotykowym, aby ukończyć zadanie skanowania.

Powiązane informacje

- [Skanuj do SharePoint](#)

Usługi sieci Web dla skanowania w sieci (Windows 7, Windows 8 oraz Windows 10)

Protokół usług sieci Web umożliwia użytkownikom systemów Windows 7, Windows 8 i Windows 10 skanowanie przy użyciu urządzenia Brother w sieci. Należy zainstalować sterownik za pomocą usług sieci Web.

- Instalacja sterowników używanych do skanowania za pośrednictwem usług sieciowych (Windows 7, Windows 8 i Windows 10)
- Skanowanie za pomocą usług sieci Web z urządzenia firmy Brother (Windows 7, Windows 8 oraz Windows 10)
- Konfigurowanie ustawień skanowania dla usług sieci Web

Instalacja sterowników używanych do skanowania za pośrednictwem usług sieciowych (Windows 7, Windows 8 i Windows 10)

Usługi sieciowe umożliwiają monitorowanie drukarek w sieci.

- Upewnij się, że oprogramowanie i sterowniki Brother są zainstalowane.
- Sprawdź, czy komputer host i urządzenie Brother znajdują się w tej samej podsieci lub router jest odpowiednio skonfigurowany, aby mógł przekazywać dane pomiędzy dwoma urządzeniami.
- Przed skonfigurowaniem tego ustawienia należy skonfigurować adres IP w urządzeniu Brother.

1. Wykonaj jedną z następujących czynności:

- Windows 7

Kliknij przycisk  (Start) > Panel sterowania > Sieć i Internet > Wyświetl komputery i urządzenia sieciowe.

Zostanie wyświetlona nazwa usługi internetowej urządzenia oraz ikona drukarki.

Kliknij prawym przyciskiem myszy drukarkę, którą chcesz zainstalować.

- Windows 8

Przesuń kursor myszy w prawy dolny narożnik pulpitu. Po wyświetleniu paska menu kliknij **Ustawienia > Zmień ustawienia komputera > Urządzenia > Dodaj urządzenie**.

Zostanie wyświetlona nazwa usługi internetowej urządzenia.

- Windows 8.1

Przesuń mysz do dolnego prawego rogu pulpitu. Po wyświetleniu paska menu kliknij **Ustawienia > Zmień ustawienia komputera > Komputer i urządzenia > Urządzenia > Dodaj urządzenie**.

Zostanie wyświetlona nazwa usługi internetowej urządzenia.

- Windows 10

Kliknij  > System > Panel sterowania. W grupie **Sprzęt i dźwięk** kliknij **Dodaj urządzenie**.



- Nazwa usług sieciowych dla urządzenia Brother to nazwa modelu i adres MAC (adres Ethernet) urządzenia (np. Brother MFC-XXXX (nazwa modelu) [XXXXXXXXXXXX] (adres MAC/adres Ethernet)).
- Windows 8/Windows 10
Przesuń kursor myszy na nazwę urządzenia, aby wyświetlić informacje o urządzeniu.

2. Wykonaj jedną z następujących czynności:

- Windows 7

Kliknij **Zainstaluj** w wyświetlonym menu.

- Windows 8/Windows 10

Wybierz urządzenie, które chcesz zainstalować, a następnie postępuj zgodnie z instrukcjami wyświetlanymi na ekranie.



Aby odinstalować sterowniki, kliknij **Odinstaluj** lub  (**Usuń urządzenie**).



Powiązane informacje

- Usługi sieci Web dla skanowania w sieci (Windows 7, Windows 8 oraz Windows 10)

Skanowanie za pomocą usług sieci Web z urządzenia firmy Brother (Windows 7, Windows 8 oraz Windows 10)

Jeżeli sterownik do skanowania został zainstalowany za pośrednictwem usług sieci Web, menu skanowania usług sieci Web jest dostępne na wyświetlaczu LCD urządzenia Brother.

Niektóre znaki w komunikatach wyświetlanych na wyświetlaczu LCD mogą zostać zastąpione spacjami, jeśli ustawienia języka systemu operacyjnego i urządzenia Brother są różne.

>> [DCP-L3510CDW/DCP-L3517CDW](#)

>> [DCP-L3550CDW/MFC-L3710CW/MFC-L3730CDN/MFC-L3750CDW/MFC-L3770CDW](#)

DCP-L3510CDW/DCP-L3517CDW

1. Włóż dokument.
2. Naciśnij przycisk  (**Skanuj**).
3. Naciśnij przycisk ▲ lub ▼, aby wybrać opcję [Usł. sieci Web], a następnie naciśnij przycisk **OK**.
4. Naciśnij przycisk ▲ lub ▼, aby wybrać żądany typ skanowania, a następnie naciśnij przycisk **OK**.
5. Naciśnij przycisk ▲ lub ▼, aby wybrać docelowy komputer, do którego chcesz wysłać zeskanowany dokument, a następnie naciśnij przycisk **OK**.
6. Naciśnij przycisk **Start Mono** lub **Start Kolor**.
Urządzenie rozpocznie skanowanie.

DCP-L3550CDW/MFC-L3710CW/MFC-L3730CDN/MFC-L3750CDW/MFC-L3770CDW

1. Włóż dokument.
2. Naciśnij [Skanuj] > [Skanowanie WS].
3. Wybierz rodzaj skanowania.
4. Wybierz nazwę komputera, do którego mają być wysyłane dane.
5. Naciśnij przycisk [Uruchom].
Urządzenie rozpocznie skanowanie.

Jeśli wymagane jest wybranie aplikacji do skanowania, wybierz z listy program Faksowanie i skanowanie w systemie Windows lub Windows Photo Gallery.

Powiązane informacje

- [Usługi sieci Web dla skanowania w sieci \(Windows 7, Windows 8 oraz Windows 10\)](#)

Konfigurowanie ustawień skanowania dla usług sieci Web

1. Wykonaj jedną z następujących czynności:

- Windows 7

Kliknij przycisk  (**Start**) > **Urządzenia i drukarki**.

- Windows 8

Przesuń kursor myszy w prawy dolny narożnik pulpitu. Gdy pojawi się pasek menu, kliknij opcję **Ustawienia**, a następnie kliknij **Panel sterowania**. W grupie **Sprzęt i dźwięk** kliknij **Wyświetl urządzenia i drukarki**.

- Windows 10

Kliknij  > **System** > **Panel sterowania**. W grupie **Sprzęt i dźwięk** kliknij **Wyświetl urządzenia i drukarki**.

2. Kliknij prawym przyciskiem myszy ikonę urządzenia, a następnie wybierz **Profile skanowania....**
Wyświetlone zostanie okno dialogowe **Profile skanowania**.

3. Wybierz profil skanowania, którego chcesz użyć.

4. Upewnij się, że skaner wybrany na liście **Skaner** to urządzenie Brother obsługujące skanowanie za pomocą Usług internetowych, a następnie kliknij przycisk **Ustaw jako domyślne**.

5. Kliknij przycisk **Edytuj....**

Wyświetlone zostanie okno dialogowe **Edytuj profil domyślny**.

6. Wybierz ustawienia **Źródło**, **Rozmiar papieru**, **Format koloru**, **Typ pliku**, **Rozdzielczość (DPI)**, **Jasność** i **Kontrast**.

7. Kliknij przycisk **Zapisz profil**.

Ustawienia te zostaną zastosowane podczas skanowania za pomocą protokołu usług sieci Web.

Jeśli wymagane jest wybranie aplikacji do skanowania, wybierz z listy program Faksowanie i skanowanie w systemie Windows.



Powiązane informacje

- [Usługi sieci Web dla skanowania w sieci \(Windows 7, Windows 8 oraz Windows 10\)](#)

Zmiana ustawień przycisku skanowania z aplikacji ControlCenter4 (Windows)

1. Kliknij ikonę  (ControlCenter4) w obszarze powiadomień na pasku zadań, a następnie kliknij przycisk **Otwórz**.
2. Kliknij kartę **Ustawienia urządzenia**.
3. Kliknij przycisk **Ustawienia skanowania urządzenia**.

Wyświetlone zostanie okno dialogowe **Ustawienia skanowania urządzenia**.

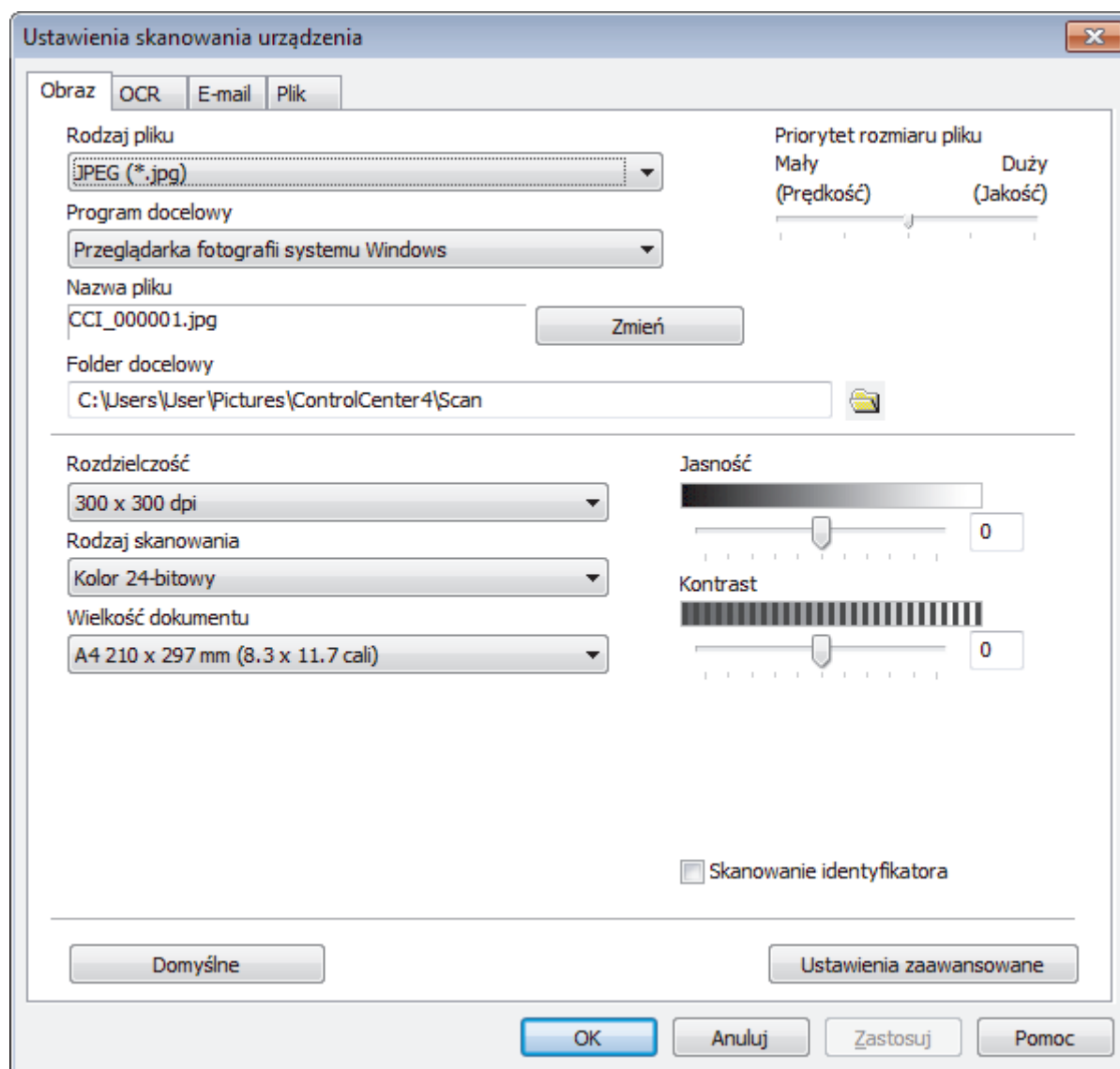

4. Kliknij kartę czynności skanowania, którą chcesz zmienić (**Obraz**, **OCR**, **E-mail** lub **Plik**).
5. Zmień ustawienia stosownie do potrzeb.
6. Kliknij przycisk **OK**.



Każda karta oznacza jedno z miejsc docelowych skanowania, zgodnie z opisem w poniższej tabeli. Zmień ustawienia Skanuj do, klikając odpowiednią kartę i dostosowując żądane ustawienia.

Nazwa karty	Odpowiadająca funkcja
Obraz	Skanowanie do obrazu
OCR	Skanowanie do OCR
E-mail	Skanowanie do poczty e-mail
Plik	Skanowanie do pliku

Ustawienia	Funkcje, których dotyczą			
	Obraz	OCR	E-mail	Plik
Rodzaj pliku	Tak	Tak	Tak	Tak
Program docelowy	Tak	Tak	-	-
Język OCR	-	Tak	-	-
Nazwa pliku	Tak	Tak	Tak	Tak
Folder docelowy lub Lokalizacja skanowania	Tak	Tak	Tak	Tak
Wyświetl okno Zapisz jako	-	-	-	Tak
Pokaż Folder	-	-	-	Tak
Priorytet rozmiaru pliku	Tak	-	Tak	Tak
Rozdzielczość	Tak	Tak	Tak	Tak
Rodzaj skanowania	Tak	Tak	Tak	Tak
Wielkość dokumentu	Tak	Tak	Tak	Tak
Jasność	Tak	Tak	Tak	Tak
Kontrast	Tak	Tak	Tak	Tak
Skanowanie identyfikatora	Tak	Tak	Tak	Tak
Ustawienia zaawansowane	Tak	Tak	Tak	Tak
Domyślne	Tak	Tak	Tak	Tak

Rodzaj pliku

Wybierz typ pliku dla zeskanowanych danych.

Program docelowy

Wybierz program docelowy z listy rozwijanej.

Język OCR

Ustaw język OCR odpowiednio do języka tekstu skanowanego dokumentu.

Nazwa pliku

Kliknij **Zmień**, aby zmienić prefiks nazwy pliku.

Folder docelowy

Kliknij ikonę folderu i przejdź do folderu, w którym chcesz zapisać zeskanowane dokumenty.

Lokalizacja skanowania

Wybór przycisku opcji **Folder** lub **SharePoint** pozwala określić miejsce docelowe zapisu skanowanych dokumentów.

Wyświetl okno Zapisz jako

Wybierz tę opcję, aby wybierać miejsce zapisu skanowanego obrazu przy każdym skanowaniu.

Pokaż Folder

Zaznacz tę opcję, aby automatycznie wyświetlać folder docelowy po skanowaniu.

Priorytet rozmiaru pliku

Służy do dostosowywania współczynnika kompresji danych zeskanowanego obrazu. Zmień rozmiar pliku, przesuwając suwak **Priorytet rozmiaru pliku** w prawo lub w lewo.

Rozdzielczość

Wybierz rozdzielczość skanowania z listy rozwijanej **Rozdzielczość**. Wyższa rozdzielczość wymaga większej ilości pamięci i dłuższego czasu przesyłania, ale oferuje lepszą jakość obrazu.

Rodzaj skanowania

Wybierz spośród wielu głębi koloru skanowania.

- **Automatyczny**

Używaj do dowolnego typu dokumentów. W tym trybie odpowiednia głębokość kolorów dokumentu jest wybierana automatycznie.

- **Czarny i biały**

Przydatny do skanowania tekstu i obrazów liniowych.

- **Szary (rozproszenie błędów)**

Przydatny do skanowania fotografii lub grafiki. (Rozpraszanie błędów to metoda tworzenia symulowanych obrazów w odcieniach szarości bez wykorzystywania prawdziwych szarych punktów. Czarne punkty są rozmieszczane w określony sposób, sprawiając wrażenie zmiany koloru na szary.)

- **Czysty szary**

Przydatny do skanowania fotografii lub grafiki. Ten tryb jest dokładniejszy, ponieważ wykorzystuje maksymalnie 256 odcieni szarości.

- **Kolor 24-bitowy**

Użyj, aby utworzyć obraz o najdokładniejszym odwzorowaniu kolorów. Ten tryb wykorzystuje do skanowania obrazu 16,8 mln kolorów, ale wymaga największej ilości pamięci i ma najdłuższy czas przesyłania.

Wielkość dokumentu

Wybierz dokładny rozmiar dokumentu z listy rozwijanej **Wielkość dokumentu**.

- Jeśli zostanie wybrana opcja **1 na 2 (A4)**, skanowany obraz zostanie podzielony na dwa dokumenty formatu A5.

Jasność

Ustaw poziom **Jasność**, przesuwając suwak w prawą lub lewą stronę, co spowoduje rozjaśnienie lub przyciemnienie obrazu. Jeśli zeskanowany obraz jest zbyt jasny, ustaw niższą wartość jasności, a następnie zeskanuj dokument ponownie. Jeśli zeskanowany obraz jest za ciemny, ustaw wyższy poziom jasności i zeskanuj dokument ponownie. Aby ustawić poziom opcji, można także wprowadzić wartość w polu **Jasność**.

Kontrast

Poziom **Kontrast** można zwiększyć lub zmniejszyć, przesuwając suwak w lewą lub prawą stronę. Zwiększenie kontrastu powoduje podkreślenie ciemnych i jasnych obszarów obrazu, natomiast zmniejszenie kontrastu — podkreślenie szczegółów w obszarach w kolorze szarym. Aby ustawić poziom opcji, można także wprowadzić wartość w polu **Kontrast**.

Skanowanie identyfikatora

Zaznacz to pole wyboru, aby skanować obie strony dowodu osobistego na jednej stronie.

Ustawienia zaawansowane

Skonfiguruj zaawansowane ustawienia, klikając przycisk **Ustawienia zaawansowane** w oknie dialogowym ustawień skanowania.

- **Usuwanie przenikania / wzoru**

- **Usuń kolor tła**

Usuń podstawowy kolor dokumentów, aby zeskanowane dane były bardziej czytelne.

-
- **Obróć obraz**
Obrót zeskanowanego obrazu.
 - **Pomiń pustą stronę**
Usuń puste strony dokumentu ze skanu.
 - **Pokaż wyniki skanowania**

 - **Automatyczne prostowanie**
Ustawienie automatycznego korygowania przekrzywionych dokumentów w urządzeniu.

Domyślne

Wybierz tę opcję, aby przywrócić wszystkie ustawienia do wartości fabrycznych.



Powiązane informacje

- [Skanowanie przy użyciu przycisku skanowania urządzenia Brother](#)

Powiązane tematy:

- [Skanowanie zdjęć i grafiki](#)
 - [Zapisywanie skanowanych danych do folderu w postaci pliku PDF](#)
 - [Skanowanie do edytowalnego pliku tekstowego \(OCR\)](#)
 - [Skanowanie do załącznika wiadomości e-mail](#)
-

Zmianianie ustawień przycisku skanowania z aplikacji Brother iPrint&Scan (Mac)

1. Na pasku menu **Finder (Wyszukiwarka)** kliknij **Go (Idź) > Applications (Programy)**, a następnie kliknij dwukrotnie ikonę iPrint&Scan.
Zostanie wyświetlony ekran programu Brother iPrint&Scan.
2. Jeśli urządzenie Brother nie zostało wybrane, kliknij przycisk **Wybierz urządzenie**, a następnie postępuj zgodnie z instrukcjami wyświetlanymi na ekranie, aby wybrać urządzenie Brother.
3. Kliknij przycisk **Ustawienia skanowania urządzenia** a następnie postępuj zgodnie z instrukcjami wyświetlanymi na ekranie, aby zmienić ustawienia skanowania.



Powiązane informacje

- [Skanowanie przy użyciu przycisku skanowania urządzenia Brother](#)

Powiązane tematy:

- [Skanowanie za pomocą programu Brother iPrint&Scan \(Mac\)](#)
- [Skanowanie zdjęć i grafiki](#)
- [Zapisywanie skanowanych danych do folderu w postaci pliku PDF](#)
- [Skanowanie do edytowalnego pliku tekstowego \(OCR\)](#)
- [Skanowanie do załącznika wiadomości e-mail](#)

Konfigurowanie certyfikatu dla plików PDF z podpisem

W przypadku wyboru pliku PDF z podpisem należy dla funkcji skanowania w urządzeniu skonfigurować certyfikat za pomocą funkcji Zarządzanie przez Internet.

Aby użyć formatu PDF z podpisem, certyfikat należy zainstalować w urządzeniu oraz w komputerze.

1. Uruchom przeglądarkę internetową.

Wpisz „https://adres IP urządzenia” w polu adresu przeglądarki (gdzie „adres IP urządzenia” to adres IP urządzenia lub nazwa serwera wydruku). Na przykład: https://192.168.1.2

Jeśli zostanie wyświetlony monit o podanie hasła dla urządzenia, należy je wprowadzić, a następnie kliknąć



2. Kliknij kartę **Administrator**.
3. Kliknij menu **Signed PDF (Podpisany plik PDF)** w lewym pasku nawigacyjnym.

Zostanie wyświetlone okno dialogowe konfiguracji formatu PDF z podpisem.

Signed PDF

Select the Certificate

(To use the Signed PDF, you need to configure the certificate.
You can configure the certificate by clicking the link below.)

[Certificate>>](#)

4. Kliknij listę rozwijaną **Select the Certificate (Wybierz certyfikat)**, a następnie wybierz certyfikat.
5. Kliknij przycisk **Submit (Prześlij)**.



Powiązane informacje

- Skanowanie przy użyciu przycisku skanowania urządzenia Brother

Wyłącz skanowanie z komputera

Możesz wyłączyć opcję skanowania z komputera. Ustaw skanowanie w trybie pull scan za pomocą Zarządzania przez Internet.

1. Uruchom przeglądarkę internetową.

Wpisz „https://adres IP urządzenia” w polu adresu przeglądarki (gdzie „adres IP urządzenia” to adres IP urządzenia lub nazwa serwera wydruku). Na przykład: https://192.168.1.2

Jeśli zostanie wyświetlony monit o podanie hasła dla urządzenia, należy je wprowadzić, a następnie kliknąć



2. Kliknij kartę **Scan (Skanuj)**.
3. Kliknij menu **Scan from PC (Skanuj z PC)** na lewym pasku nawigacyjnym.
4. W polu **Pull Scan (Skanowanie pull)** kliknij **Disabled (Wyłączone)**.
5. Kliknij **Submit (Prześlij)**.



Powiązane informacje

- [Skanowanie przy użyciu przycisku skanowania urządzenia Brother](#)

Skanowanie z komputera (Windows)

Komputera można używać na kilka sposobów do skanowania zdjęć i dokumentów za pomocą urządzenia Brother. Można korzystać z programów dostarczonych przez firmę Brother lub z ulubionej aplikacji do skanowania.

- [Skanowanie w trybie domowym programu ControlCenter4 \(Windows\)](#)
- [Skanowanie w trybie zaawansowanym programu ControlCenter4 \(Windows\)](#)
- [Skanowanie za pomocą programu Nuance™ PaperPort™ 14SE lub innych aplikacji systemu Windows](#)
- [Skanuj za pomocą aplikacji Faksowanie i skanowanie w systemie Windows](#)

Skanowanie w trybie domowym programu ControlCenter4 (Windows)

Przy użyciu programu ControlCenter4 w trybie domowym można uzyskać dostęp do głównych funkcji urządzenia.





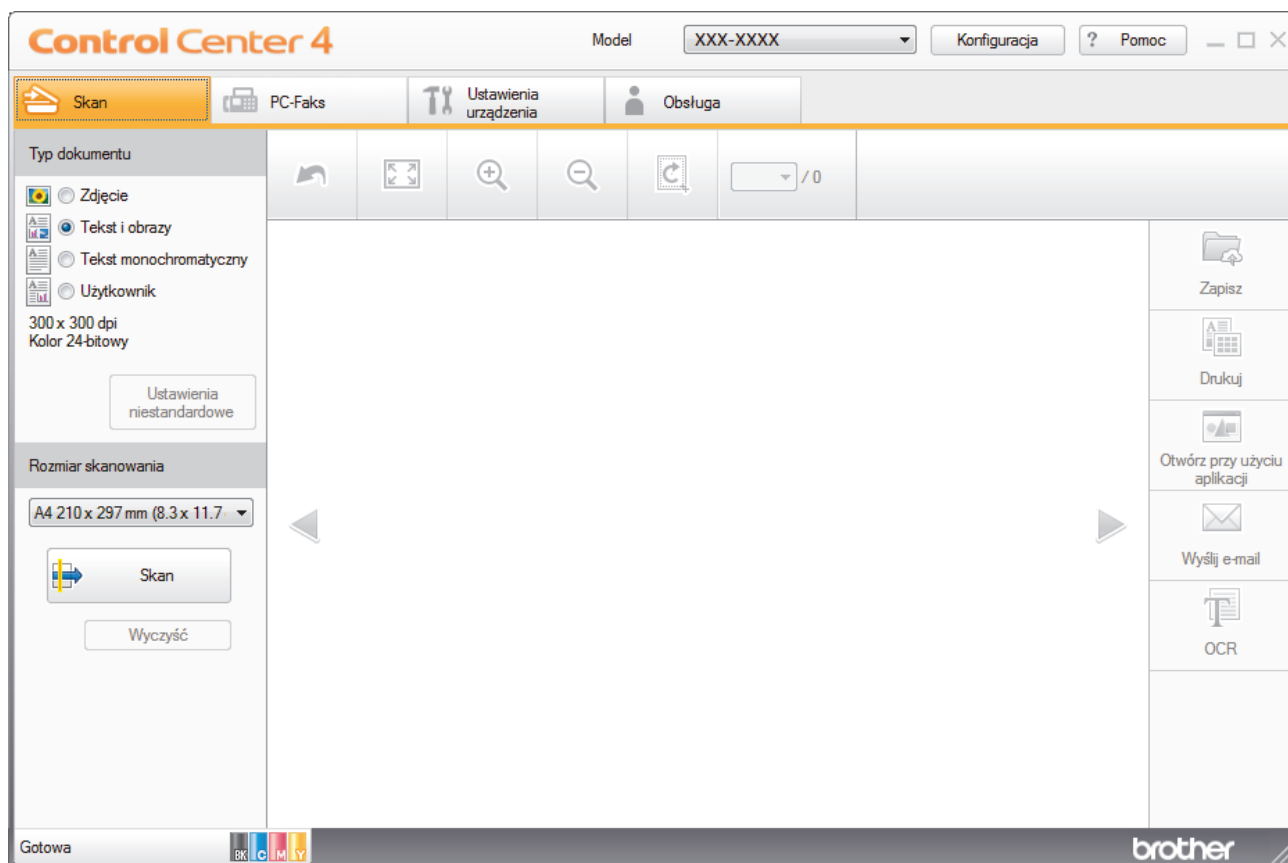

- [Skanowanie w trybie domowym programu ControlCenter4 \(Windows\)](#)
- [Zapisywanie zeskanowanych danych do folderu w pliku PDF za pomocą aplikacji ControlCenter4 \(Windows\)](#)
- [Automatyczne skanowanie obu stron dokumentu za pomocą aplikacji ControlCenter4 w trybie domowym \(Windows\)](#)
- [Ustawienia skanowania dla aplikacji ControlCenter4 w trybie domowym \(Windows\)](#)

Skanowanie w trybie domowym programu ControlCenter4 (Windows)

Wybierz opcję **Tryb domowy** w ustawieniu trybu dla narzędzia ControlCenter4.

1. Włóż dokument.
2. Kliknij ikonę  (**ControlCenter4**) w obszarze powiadomień na pasku zadań, a następnie kliknij przycisk **Otwórz**.
3. Kliknij kartę **Skan**.



4. Wybierz opcję **Typ dokumentu**.
5. Zmień **Rozmiar skanowania** dokumentu, jeśli to konieczne.
6. Kliknij przycisk  (**Skan**).
Urządzenie rozpocznie skanowanie, a następnie zeskanowany obraz zostanie otwarty w przeglądarce obrazów.
7. Kliknij przycisk strzałki w lewo lub w prawo, aby wyświetlić podgląd skanowanej strony.
8. W razie potrzeby przytnij zeskanowany obraz.
9. Wykonaj jedną z następujących czynności:
 - Kliknij przycisk  (**Zapisz**), aby zapisać zeskanowane dane.
 - Kliknij przycisk  (**Drukuj**), aby wydrukować zeskanowane dane.
 - Kliknij przycisk  (**Otwórz przy użyciu aplikacji**), aby otworzyć zeskanowane dane w innej aplikacji.
 - Kliknij przycisk  (**Wyślij e-mail**), aby załączyć zeskanowane dane do wiadomości e-mail.
 - Kliknij przycisk  (**OCR**), aby konwertować skan dokumentu do edytowalnego pliku tekstowego. (dostępne tylko w przypadku niektórych modeli)



Powiązane informacje

- Skanowanie w trybie domowym programu ControlCenter4 (Windows)
 - Wybieranie typu dokumentu w trybie domowym aplikacji ControlCenter4 (Windows)
 - Zmiana rozmiaru skanowania w trybie domowym programu ControlCenter4 (Windows)
 - Przycinanie skanowanego obrazu w trybie domowym programu ControlCenter4 (Windows)
 - Drukowanie skanowanych danych w trybie domowym programu ControlCenter4 (Windows)
 - Skanowanie do aplikacji za pomocą aplikacji ControlCenter4 w trybie domowym (Windows)

Wybieranie typu dokumentu w trybie domowym aplikacji ControlCenter4 (Windows)

- Wybierz opcję **Typ dokumentu** dla typu oryginału, który ma być skanowany.

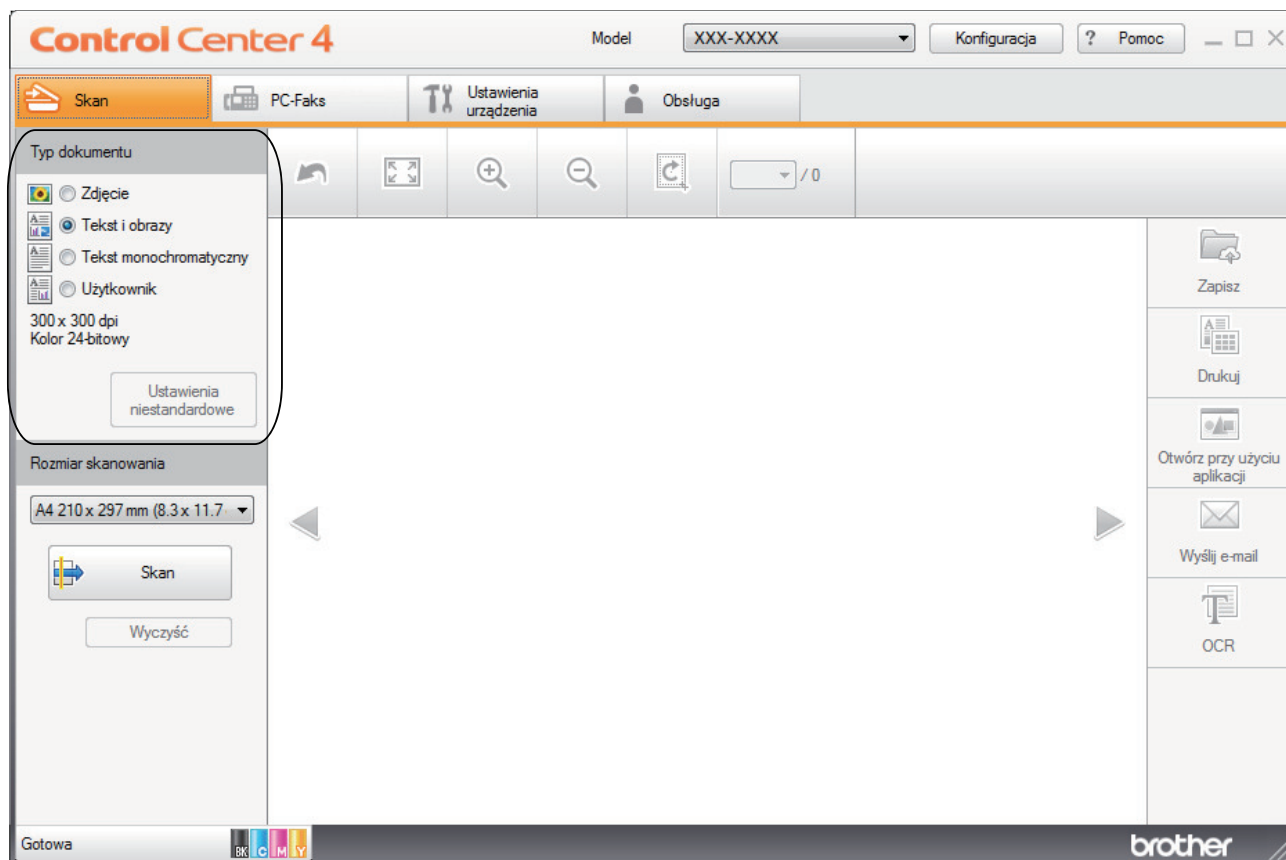

Opcja	Opis
Zdjęcie	600 x 600 dpi Kolor 24-bitowy
Tekst i obrazy	300 x 300 dpi Kolor 24-bitowy
Tekst monochromatyczny	200 x 200 dpi Czarny i biały
Użytkownik	300 x 300 dpi (domyślnie Kolor 24-bitowy) Wybierz preferowane ustawienia skanowania przyciskiem Ustawienia niestandardowe .

✓ Powiązane informacje

- Skanowanie w trybie domowym programu ControlCenter4 (Windows)
 - Zmianie ustawień skanowania (Windows)

Strona główna > Skanowanie > Skanowanie z komputera (Windows) > Skanowanie w trybie domowym programu ControlCenter4 (Windows) > Skanowanie w trybie domowym programu ControlCenter4 (Windows) > Wybieranie typu dokumentu w trybie domowym aplikacji ControlCenter4 (Windows) > Zmianie ustawień skanowania (Windows)

Zmianie ustawień skanowania (Windows)

Wybierz **Użytkownik** na liście **Typ dokumentu**, aby zmienić zaawansowane ustawienia skanowania.

- Wybierz opcję **Użytkownik**, a następnie kliknij przycisk **Ustawienia niestandardowe**.

Wyświetlone zostanie okno dialogowe **Ustawienia skanowania użytkownika**.

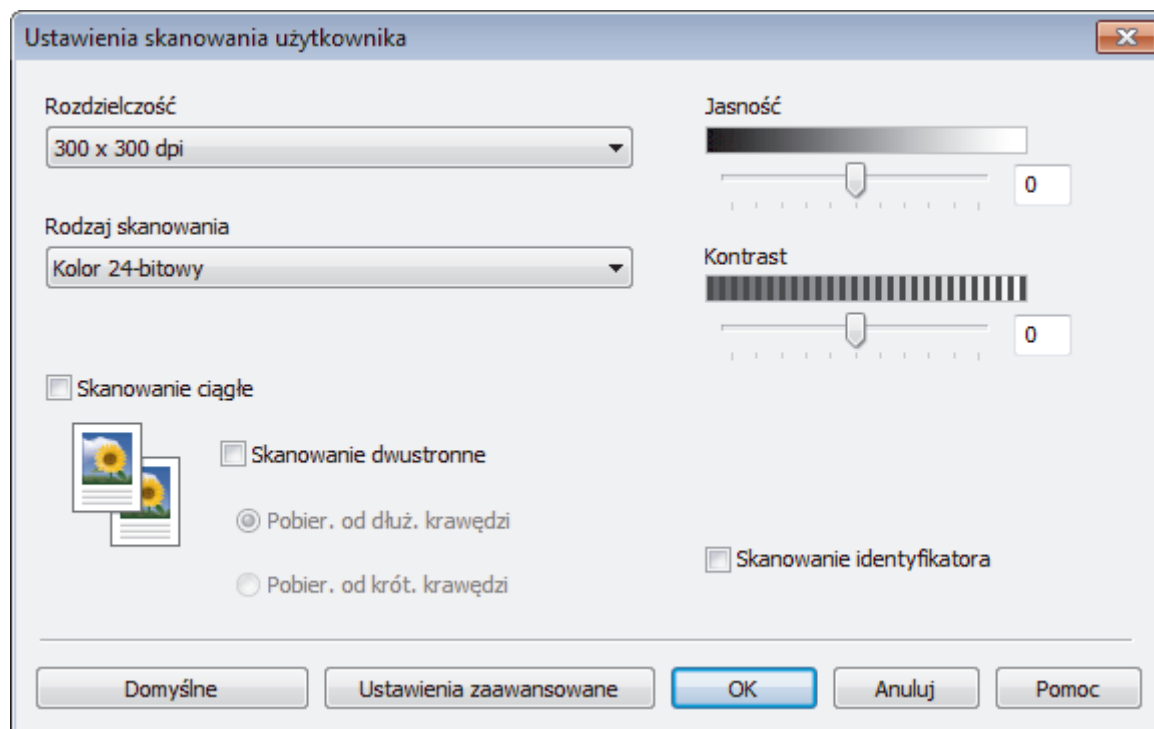

Można zmienić następujące ustawienia:

Rozdzielczość

Wybierz rozdzielczość skanowania z listy rozwijanej **Rozdzielczość**. Wyższa rozdzielczość wymaga większej ilości pamięci i dłuższego czasu przesyłania, ale oferuje lepszą jakość obrazu.

Rodzaj skanowania

Wybierz spośród wielu głębi koloru skanowania.

- Automatyczny

Używaj do dowolnego typu dokumentów. W tym trybie odpowiednia głębia kolorów dokumentu jest wybierana automatycznie.

- Czarny i biały

Przydatny do skanowania tekstu i obrazów liniowych.

- Szary (rozproszenie błędu)

Przydatny do skanowania fotografii lub grafiki. (Rozpraszanie błędów to metoda tworzenia symulowanych obrazów w odcieniach szarości bez wykorzystywania prawdziwych szarych punktów. Czarne punkty są rozmieszczane w określony sposób, sprawiając wrażenie zmiany koloru na szary.)

- Czysty szary

Przydatny do skanowania fotografii lub grafiki. Ten tryb jest dokładniejszy, ponieważ wykorzystuje maksymalnie 256 odcieni szarości.

- Kolor 24-bitowy

Użyj, aby utworzyć obraz o najdokładniejszym odwzorowaniu kolorów. Ten tryb wykorzystuje do skanowania obrazu 16,8 mln kolorów, ale wymaga największej ilości pamięci i ma najdłuższy czas przesyłania.

Jasność

Ustaw poziom **Jasność**, przesuwając suwak w prawą lub lewą stronę, co spowoduje rozjaśnienie lub przyciemnienie obrazu. Jeśli zeskanowany obraz jest zbyt jasny, ustaw niższą wartość jasności, a następnie zeskanuj dokument ponownie. Jeśli zeskanowany obraz jest za ciemny, ustaw wyższy poziom jasności i zeskanuj dokument ponownie. Aby ustawić poziom opcji, można także wprowadzić wartość w polu **Jasność**.

Kontrast

Poziom **Kontrast** można zwiększyć lub zmniejszyć, przesuwając suwak w lewą lub prawą stronę. Zwiększenie kontrastu powoduje podkreślenie ciemnych i jasnych obszarów obrazu, natomiast zmniejszenie kontrastu — podkreślenie szczegółów w obszarach w kolorze szarym. Aby ustawić poziom opcji, można także wprowadzić wartość w polu **Kontrast**.

Skanowanie ciągle

Wybór tej opcji umożliwia skanowanie wielu stron. Po zeskanowaniu danej strony można kontynuować skanowanie lub je zakończyć.

Skanowanie dwustronne (MFC-L3770CDW)

Zaznacz to pole wyboru, aby zeskanować obydwie strony dokumentu. W przypadku używania funkcji automatycznego skanowania dwustronnego należy wybrać opcję **Pobier. od dłuż. krawędzi** lub **Pobier. od krót. krawędzi** w zależności od układu oryginału, aby mieć pewność, że utworzony plik z danymi będzie miał prawidłowy układ.

Skanowanie identyfikatora

Zaznacz to pole wyboru, aby skanować obie strony dowodu osobistego na jednej stronie.

Ustawienia zaawansowane

Skonfiguruj zaawansowane ustawienia, klikając przycisk **Ustawienia zaawansowane** w oknie dialogowym ustawień skanowania.

- **Usuwanie przenikania / wzoru**
 - **Usuń kolor tła**

Usuń podstawowy kolor dokumentów, aby zeskanowane dane były bardziej czytelne.
- **Obróć obraz**

Obrót zeskanowanego obrazu.
- **Pomiń pustą stronę**

Usuń puste strony dokumentu ze skanu.
- **Pokaż wyniki skanowania**

- **Automatyczne prostowanie**

Ustawienie automatycznego korygowania przekrzywionych dokumentów w urządzeniu.



Powiązane informacje

- [Wybieranie typu dokumentu w trybie domowym aplikacji ControlCenter4 \(Windows\)](#)
-

Strona główna > Skanowanie > Skanowanie z komputera (Windows) > Skanowanie w trybie domowym programu ControlCenter4 (Windows) > Skanowanie w trybie domowym programu ControlCenter4 (Windows) > Zmiana rozmiaru skanowania w trybie domowym programu ControlCenter4 (Windows)

Zmiana rozmiaru skanowania w trybie domowym programu ControlCenter4 (Windows)

Aby uzyskać wyższe prędkości skanowania, wybierz dokładny rozmiar dokumentu z menu rozwijanego **Rozmiar skanowania**.

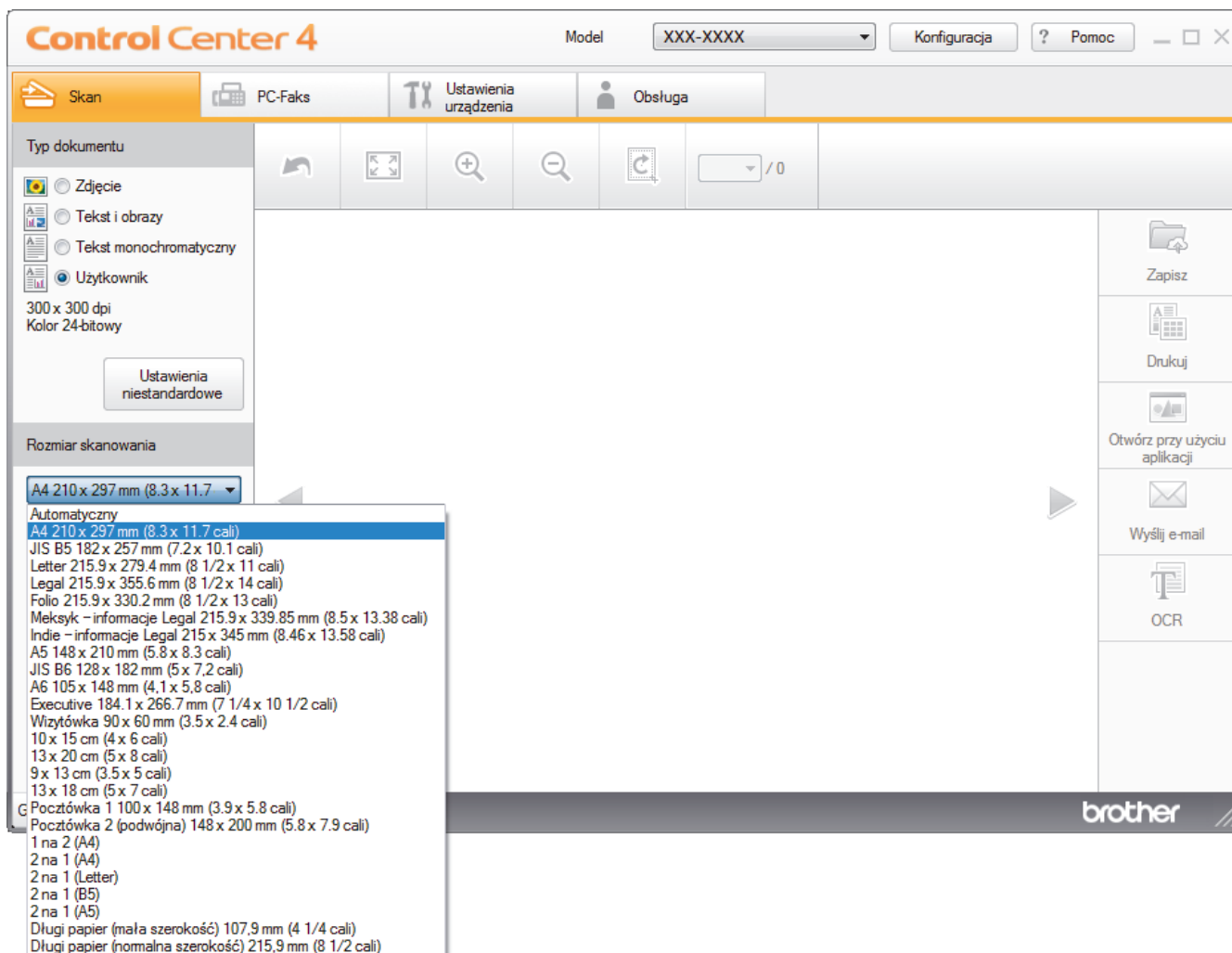

Powiązane informacje

- [Skanowanie w trybie domowym programu ControlCenter4 \(Windows\)](#)

Przycinanie skanowanego obrazu w trybie domowym programu ControlCenter4 (Windows)

Narzędzie przycinania z paska narzędzi edycji obrazów umożliwia obcięcie niechcianych obszarów zeskanowanego obrazu. Użyj narzędzi **Powiększ** i **Pomniejsz**, aby ułatwić podgląd obrazu, który ma zostać przycięty.

Pasek narzędzi edycji obrazów

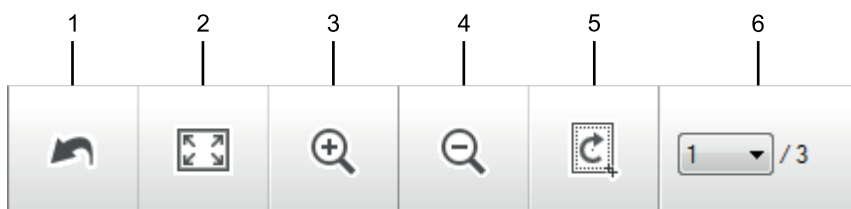

1. Uruchom ponownie

Anuluje wszystkie zmiany wprowadzone w wybranym obrazie. Edytowany obraz wraca do stanu początkowego.

2. Dopasuj do okna

Wyświetla zeskanowany obraz tak, aby pasował do okna.

3. Powiększ

Powiększa zeskanowany obraz.

4. Pomniejsz

Pomniejsza zeskanowany obraz.

5. Przytnij i edytuj

Usuwa części zewnętrzne obrazu. Kliknij przycisk **Przytnij i edytuj**, a następnie zmień ramkę, aby zawierała obszar, który ma zostać zachowany po przycięciu.

6. Licznik stron

Wskazuje numer strony skanowanej aktualnie wyświetlanej w przeglądarce obrazów. Aby wyświetlić inną stronę, wybierz numer strony z listy rozwijanej numerów stron.



W przypadku zeskanowania wielu stron można przeglądać następną lub poprzednią zeskanowany obraz, klikając przyciski lewej lub prawej strzałki w oknie podglądu.

1. Zeskanuj dokument.

2. Kliknij  (**Przytnij i edytuj**), aby edytować zeskanowany obraz.

Wyświetlone zostanie okno **Przytnij i edytuj - ControlCenter4**.

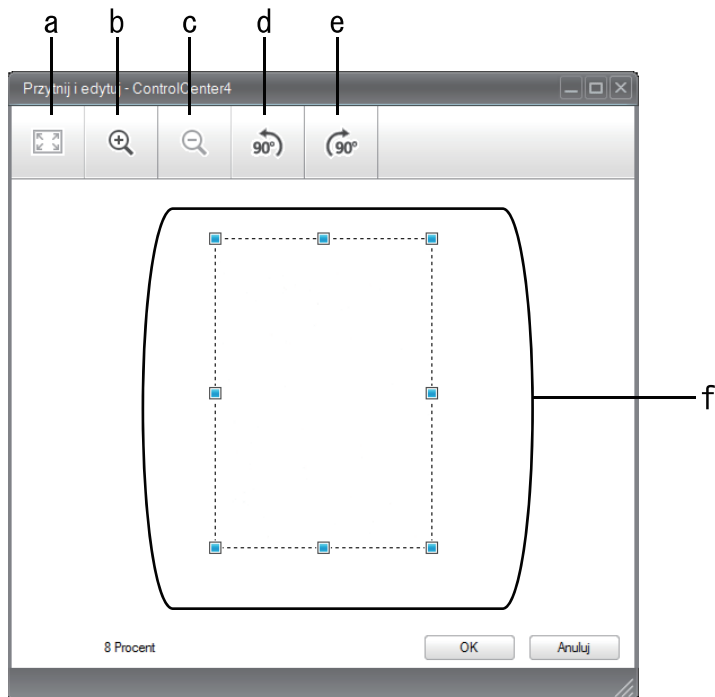

- a. Rozszerza zeskanowany obraz tak, aby pasował do okna.
 - b. Powiększa obraz.
 - c. Pomniejsza obraz.
 - d. Powoduje obrócenie obrazu o 90 stopni w lewo.
 - e. Powoduje obrócenie obrazu o 90 stopni w prawo.
 - f. Kliknij i przeciągnij ramkę, aby dostosować obszar, który ma zostać obcięty.
3. Kliknij przycisk **OK**.
- Edytowany obraz wyświetlany jest w przeglądarce obrazów.

Powiązane informacje

- [Skanowanie w trybie domowym programu ControlCenter4 \(Windows\)](#)

Drukowanie skanowanych danych w trybie domowym programu ControlCenter4 (Windows)

Zeskanuj dokument na urządzeniu Brother, a następnie wydrukuj kopię za pomocą funkcji sterownika drukarki, które dostępne są w programie ControlCenter4.

1. Zeskanuj dokument.
2. Kliknij przycisk **Drukuj**.

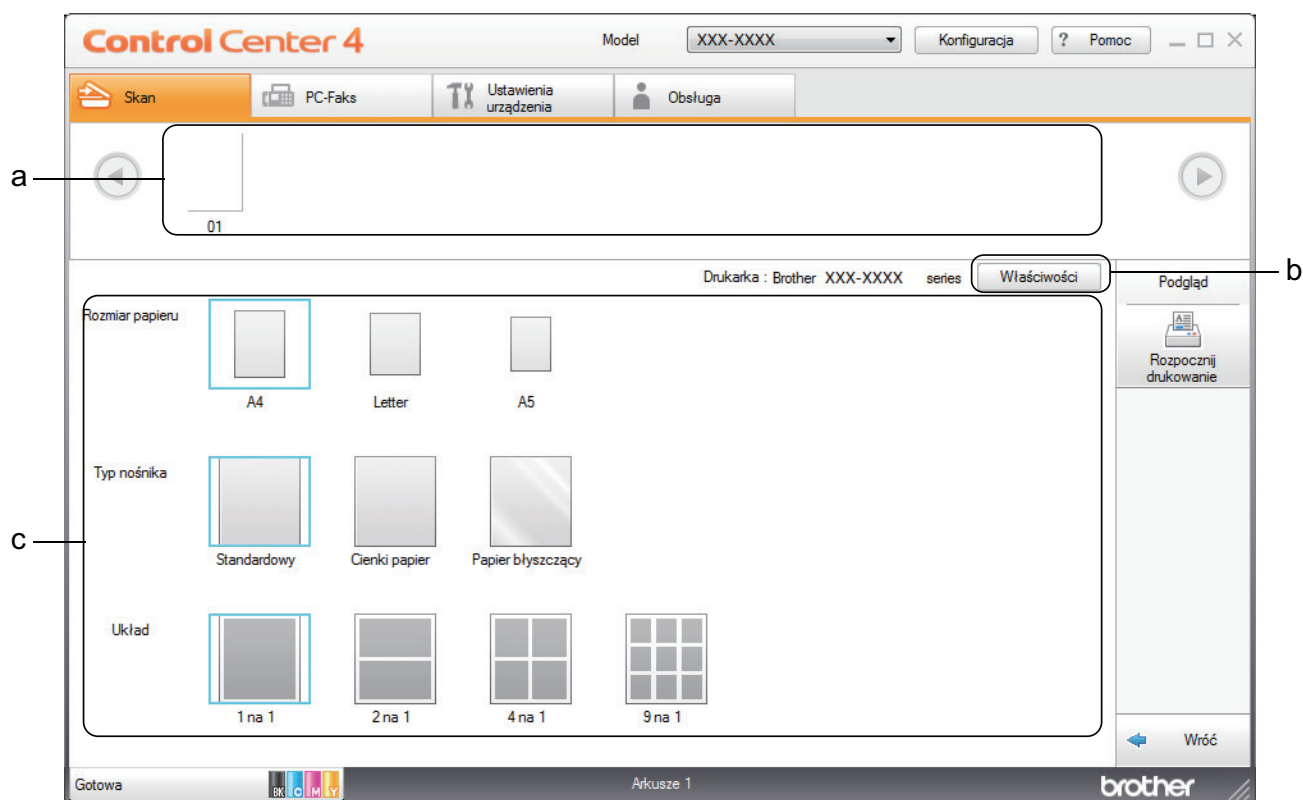

- a. Wyświetla aktualnie wybrane obrazy.
 - b. Kliknij przycisk **Właściwości**, aby zmienić ustawienia wybranej drukarki.
 - c. Wybierz opcje **Rozmiar papieru**, **Typ nośnika** i **Układ**. Bieżące ustawienia są zaznaczone niebieskim kwadratem.
3. Skonfiguruj ustawienia druku, a następnie kliknij przycisk **Rozpocznij drukowanie**.

✓ Powiązane informacje

- Skanowanie w trybie domowym programu ControlCenter4 (Windows)

Skanowanie do aplikacji za pomocą aplikacji ControlCenter4 w trybie domowym (Windows)

Przycisk **Otwórz przy użyciu aplikacji** umożliwia skanowanie obrazu bezpośrednio do programu graficznego w celu edycji.

Wybierz opcję **Tryb domowy** w ustawieniu trybu dla narzędzia ControlCenter4.

1. Włóż dokument.
2. Kliknij ikonę  (**ControlCenter4**) w obszarze powiadomień na pasku zadań, a następnie kliknij przycisk **Otwórz**.
3. Kliknij kartę **Skan**.

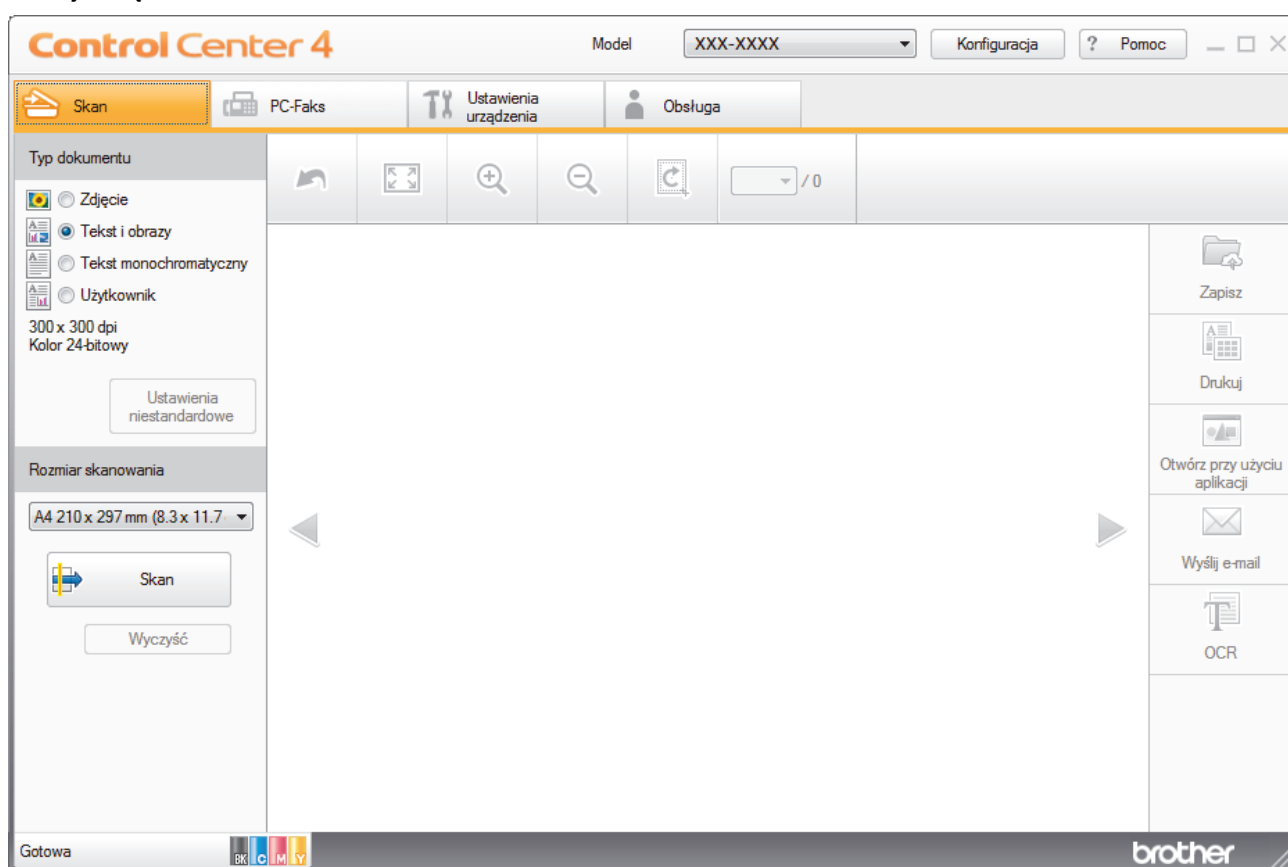

4. Wybierz opcję **Typ dokumentu**.
5. W razie potrzeby zmień rozmiar dokumentu.
6. Kliknij przycisk  (**Skan**).

Urządzenie rozpocznie skanowanie, a następnie zeskanowany obraz zostanie otwarty w przeglądarce obrazów.

7. Kliknij przycisk strzałki w lewo lub w prawo, aby wyświetlić podgląd skanowanej strony.
8. W razie potrzeby przytnij zeskanowany obraz.
9. Kliknij przycisk **Otwórz przy użyciu aplikacji**.
10. Wybierz aplikację z listy rozwijanej, a następnie kliknij przycisk **OK**.
Obraz zostanie otwarty w wybranej aplikacji.



Powiązane informacje

- Skanowanie w trybie domowym programu ControlCenter4 (Windows)

Zapisywanie zeskanowanych danych do folderu w pliku PDF za pomocą aplikacji ControlCenter4 (Windows)

Wybierz opcję **Tryb domowy** w ustawieniu trybu dla narzędzia ControlCenter4.

1. Włóż dokument.
2. Kliknij ikonę  (**ControlCenter4**) w obszarze powiadomień na pasku zadań, a następnie kliknij przycisk **Otwórz**.
3. Kliknij kartę **Skan**.

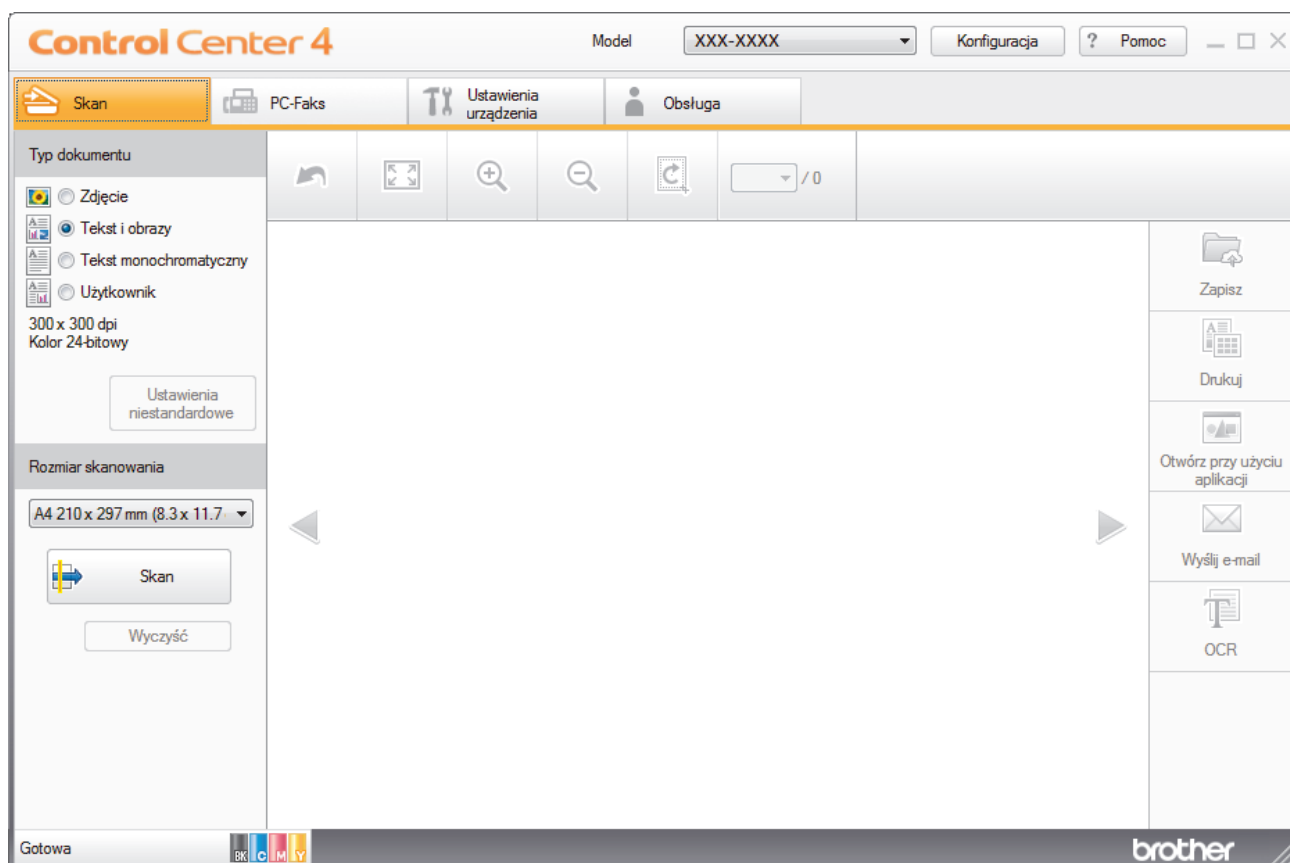



4. Wybierz opcję **Typ dokumentu**.
5. W razie potrzeby zmień rozmiar dokumentu.
6. Kliknij przycisk  (**Skan**).

Urządzenie rozpocznie skanowanie, a następnie zeskanowany obraz zostanie otwarty w przeglądarce obrazów.

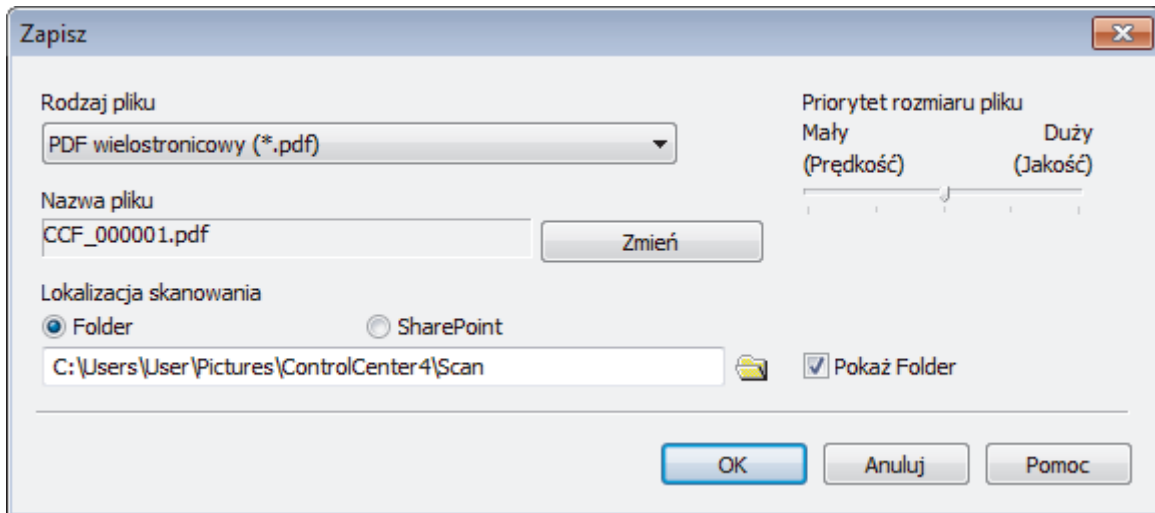
7. Kliknij przycisk strzałki w lewo lub w prawo, aby wyświetlić podgląd skanowanej strony.
8. Kliknij przycisk **Zapisz**.
Wyświetlone zostanie okno dialogowe **Zapisz**.
9. Kliknij listę rozwijaną **Rodzaj pliku**, aby następnie wybrać plik PDF.



 Aby zapisać dokument jako plik PDF zabezpieczony hasłem, wybierz opcję **PDF z zabezpieczeniami jednostronicowy (*.pdf)** lub **PDF z zabezpieczeniami wielostronicowy (*.pdf)** z listy rozwijanej **Rodzaj pliku**, kliknij , a następnie wpisz hasło.

10. Aby zmienić nazwę pliku, kliknij przycisk **Zmień**.

11. Kliknij ikonę folderu i przejdź do folderu, w którym chcesz zapisać zeskanowane dokumenty.

12. Kliknij przycisk **OK**.

Zeskanowany dokument zostanie zapisany w docelowym folderze jako plik PDF.



Powiązane informacje

- [Skanowanie w trybie domowym programu ControlCenter4 \(Windows\)](#)

Strona główna > Skanowanie > Skanowanie z komputera (Windows) > Skanowanie w trybie domowym programu ControlCenter4 (Windows) > Automatyczne skanowanie obu stron dokumentu za pomocą aplikacji ControlCenter4 w trybie domowym (Windows)

Automatyczne skanowanie obu stron dokumentu za pomocą aplikacji ControlCenter4 w trybie domowym (Windows)

Pokrewne Modele: MFC-L3770CDW

Wybierz opcję **Tryb domowy** w ustawieniu trybu dla narzędzia ControlCenter4.

1. Załaduj dokumenty do podajnika ADF.



Aby skanować automatycznie obie strony dokumentu, należy użyć podajnika ADF, a nie szyby skanera.

2. Kliknij ikonę  (**ControlCenter4**) w obszarze powiadomień na pasku zadań, a następnie kliknij przycisk **Otwórz**.
3. Kliknij kartę **Skan**.

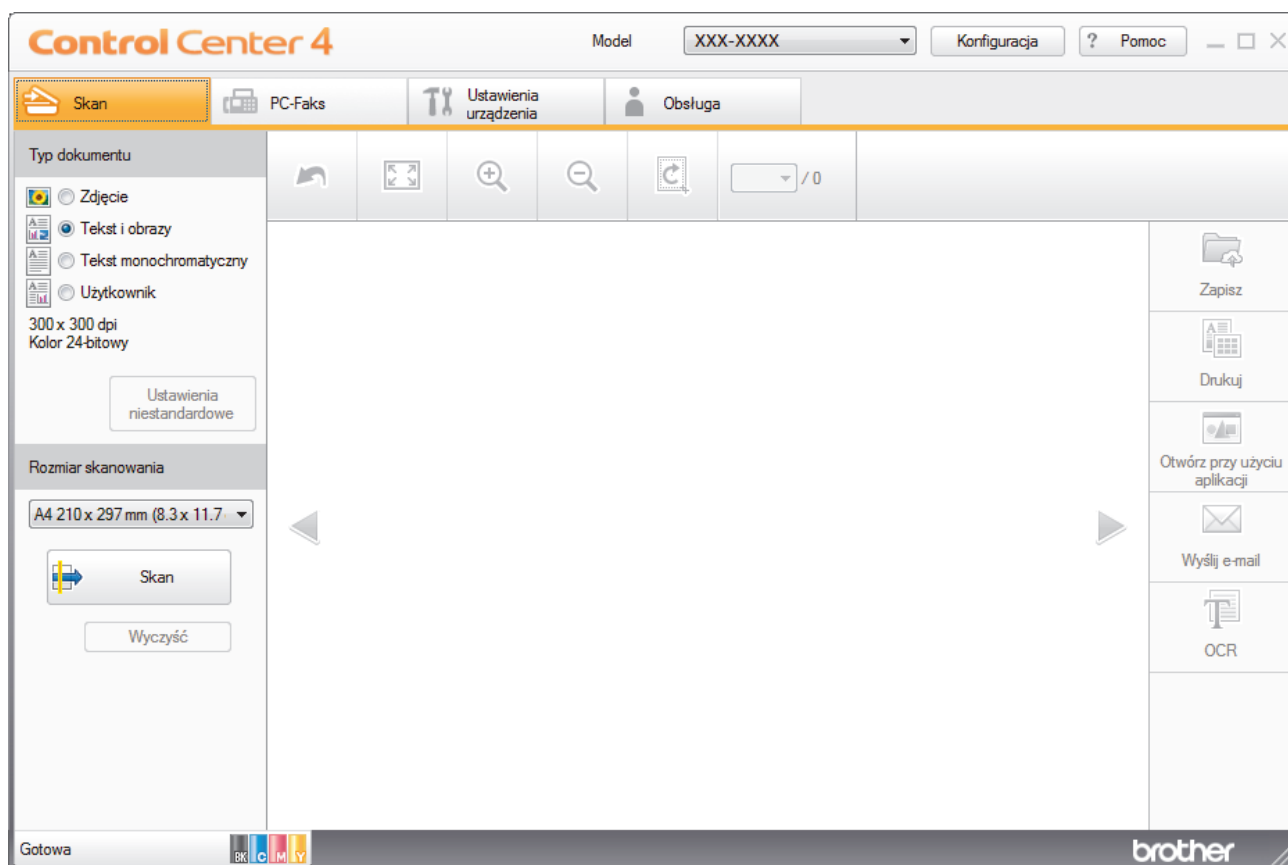





4. W opcji **Typ dokumentu** wybierz **Użytkownik**, a następnie kliknij przycisk **Ustawienia niestandardowe**. Wyświetlone zostanie okno dialogowe **Ustawienia skanowania użytkownika**.
5. Zaznacz pole wyboru **Skanowanie dwustronne**.
6. Wybierz opcję **Pobier. od dłuż. krawędzi** lub **Pobier. od krót. krawędzi**, w zależności od oryginalnego układu.
7. W razie potrzeby skonfiguruj inne **Ustawienia skanowania użytkownika**.
8. Kliknij przycisk **OK**.
9. Kliknij przycisk  (**Skan**).

Urządzenie rozpocznie skanowanie, a następnie zeskanowany obraz zostanie otwarty w przeglądarce obrazów.

10. Kliknij przycisk strzałki w lewo lub w prawo, aby wyświetlić podgląd skanowanej strony.

11. Wykonaj jedną z następujących czynności:

- Kliknij przycisk  (**Zapisz**), aby zapisać zeskanowane dane.
- Kliknij przycisk  (**Drukuj**), aby wydrukować zeskanowane dane.
- Kliknij przycisk  (**Otwórz przy użyciu aplikacji**), aby otworzyć zeskanowane dane w innej aplikacji.
- Kliknij przycisk  (**Wyślij e-mail**), aby załączyć zeskanowane dane do wiadomości e-mail.
- Kliknij  (**OCR**), aby konwertować skan dokumentu do edytowalnego pliku tekstowego. (dostępne tylko w przypadku niektórych modeli)



Powiązane informacje

- [Skanowanie w trybie domowym programu ControlCenter4 \(Windows\)](#)
-

Ustawienia skanowania dla aplikacji ControlCenter4 w trybie domowym (Windows)

Ustawienia	Funkcje, których dotyczą			
	Otwórz przy użyciu aplikacji	OCR	Wyślij e-mail	Zapisz
Rodzaj pliku	-	Tak	Tak	Tak
Program docelowy	Tak	Tak	-	-
Język OCR	-	Tak	-	-
Nazwa pliku	-	-	-	Tak
Lokalizacja skanowania	-	-	-	Tak
Pokaż Folder	-	-	-	Tak
Priorytet rozmiaru pliku	-	-	Tak	Tak

Rodzaj pliku

Wybierz typ pliku dla zeskanowanych danych.

W przypadku Wyślij e-mail oraz Zapisz

- **Bitmapa Windows (*.bmp)**
- **JPEG (*.jpg)** (zalecane dla większości użytkowników w przypadku skanowania zdjęć)
- **TIFF jednostronicowy (*.tif)**
- **TIFF wielostronicowy (*.tif)**
- **Przenośna grafika sieciowa (*.png)**
- **PDF jednostronicowy (*.pdf)** (zalecane w przypadku skanowania i udostępniania dokumentów)
- **PDF wielostronicowy (*.pdf)** (zalecane w przypadku skanowania i udostępniania dokumentów)
- **PDF/A jednostronicowy (*.pdf)** (zalecane w przypadku skanowania i udostępniania dokumentów)
- **PDF/A wielostronicowy (*.pdf)** (zalecane w przypadku skanowania i udostępniania dokumentów)
- **PDF z wysoką kompresją jednostronicowy (*.pdf)**
- **PDF z wysoką kompresją wielostronicowy (*.pdf)**
- **PDF z zabezpieczeniami jednostronicowy (*.pdf)**
- **PDF z zabezpieczeniami wielostronicowy (*.pdf)**
- **PDF z wyszukiwaniem jednostronicowy (*.pdf)**
- **PDF z wyszukiwaniem wielostronicowy (*.pdf)**
- **XML Paper Specification (*.xps)** (specyfikacja XML Paper Specification jest dostępna w systemie Windows 7, Windows 8 i Windows 10 oraz w przypadku korzystania z aplikacji obsługującej pliki XML Paper Specification)
- **Microsoft Office Word (*.docx)** (Dostępne tylko w przypadku niektórych modeli)
- **Microsoft Office PowerPoint (*.pptx)** (Dostępne tylko w przypadku niektórych modeli)
- **Microsoft Office Excel (*.xlsx)** (Dostępne tylko w przypadku niektórych modeli)

Dla OCR

- **HTML 3.2 (*.htm)**
- **HTML 4.0 (*.htm)**
- **Microsoft Excel 2003, XP (*.xls)**
- **RTF Word 2000 (*.rtf)**
- **WordPad (*.rtf)**
- **WordPerfect 9, 10 (*.wpd)**

-
- **Tekst (*.txt)**
 - **PDF z wyszukiwaniem jednostronicowy (*.pdf)**
 - **PDF z wyszukiwaniem wielostronicowy (*.pdf)**

Program docelowy

Wybierz program docelowy z listy rozwijanej.

Język OCR

Ustaw język optycznego rozpoznawania znaków (OCR) odpowiednio do języka tekstu skanowanego dokumentu.

Nazwa pliku

Kliknij **Zmień**, aby zmienić prefiks nazwy pliku.

Lokalizacja skanowania

Wybór przycisku opcji **Folder** lub **SharePoint** pozwala określić miejsce docelowe zapisu skanowanych dokumentów.

Pokaż Folder

Zaznacz tę opcję, aby automatycznie wyświetlać folder docelowy po skanowaniu.

Priorytet rozmiaru pliku

Służy do dostosowywania współczynnika kompresji danych zeskanowanego obrazu. Zmień rozmiar pliku, przesuwając suwak **Priorytet rozmiaru pliku** w prawo lub w lewo.

Ustawienia niestandardowe

Wybierz opcję **Użytkownik**, kliknij przycisk **Ustawienia niestandardowe**, a następnie zmień ustawienia.

Rozmiar skanowania

Wybierz dokładny rozmiar dokumentu z menu rozwijanego **Rozmiar skanowania**.



Powiązane informacje

- [Skanowanie w trybie domowym programu ControlCenter4 \(Windows\)](#)

Skanowanie w trybie zaawansowanym programu ControlCenter4 (Windows)

Tryb zaawansowany narzędzia ControlCenter4 daje kontrolę nad szczegółowymi ustawieniami funkcji urządzenia i umożliwia spersonalizowanie jedнопrzyciskowych operacji skanowania.

- [Skanowanie zdjęć i grafiki za pomocą programu ControlCenter4 w trybie zaawansowanym \(Windows\)](#)
- [Zapisz skanowane dane w folderze jako plik PDF za pomocą trybu zaawansowanego aplikacji ControlCenter4 \(Windows\)](#)
- [Automatyczne skanowanie obu stron dokumentu za pomocą aplikacji ControlCenter4 w trybie zaawansowanym \(Windows\)](#)
- [Skanowanie obu stron karty identyfikacyjnej za pomocą aplikacji ControlCenter4 w trybie zaawansowanym \(Windows\)](#)
- [Skanowanie do załącznika wiadomości e-mail za pomocą aplikacji ControlCenter4 w trybie zaawansowanym \(Windows\)](#)
- [Skanowanie do edytowalnego pliku tekstowego \(OCR\) za pomocą aplikacji ControlCenter4 w trybie zaawansowanym \(Windows\)](#)
- [Ustawienia skanowania dla aplikacji ControlCenter4 w trybie zaawansowanym \(Windows\)](#)

Skanowanie zdjęć i grafiki za pomocą programu ControlCenter4 w trybie zaawansowanym (Windows)

Wyślij zeskanowane zdjęcia lub grafikę bezpośrednio do komputera.

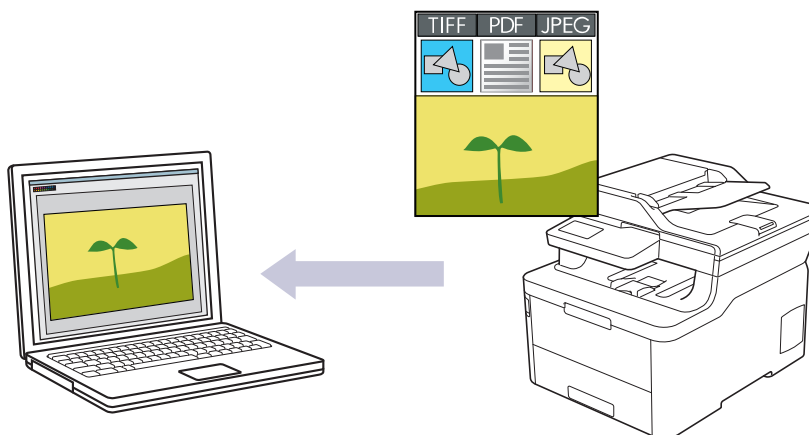

Wybierz opcję **Tryb zaawansowany** w ustawieniu trybu dla narzędzia ControlCenter4.

1. Włóż dokument.
2. Kliknij ikonę **cc4** (**ControlCenter4**) w obszarze powiadomień na pasku zadań, a następnie kliknij przycisk **Otwórz**.
3. Kliknij kartę **Skan**.

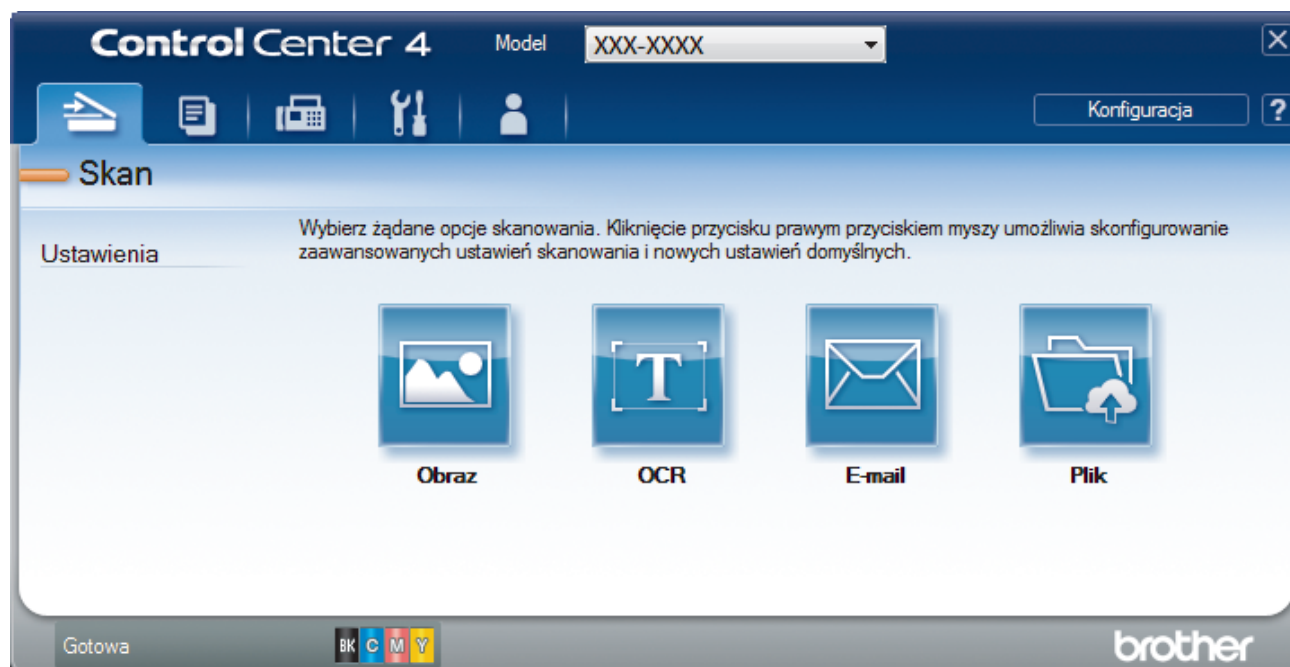

4. Kliknij przycisk **Obraz**.
Wyświetlone zostanie okno dialogowe ustawień skanowania.

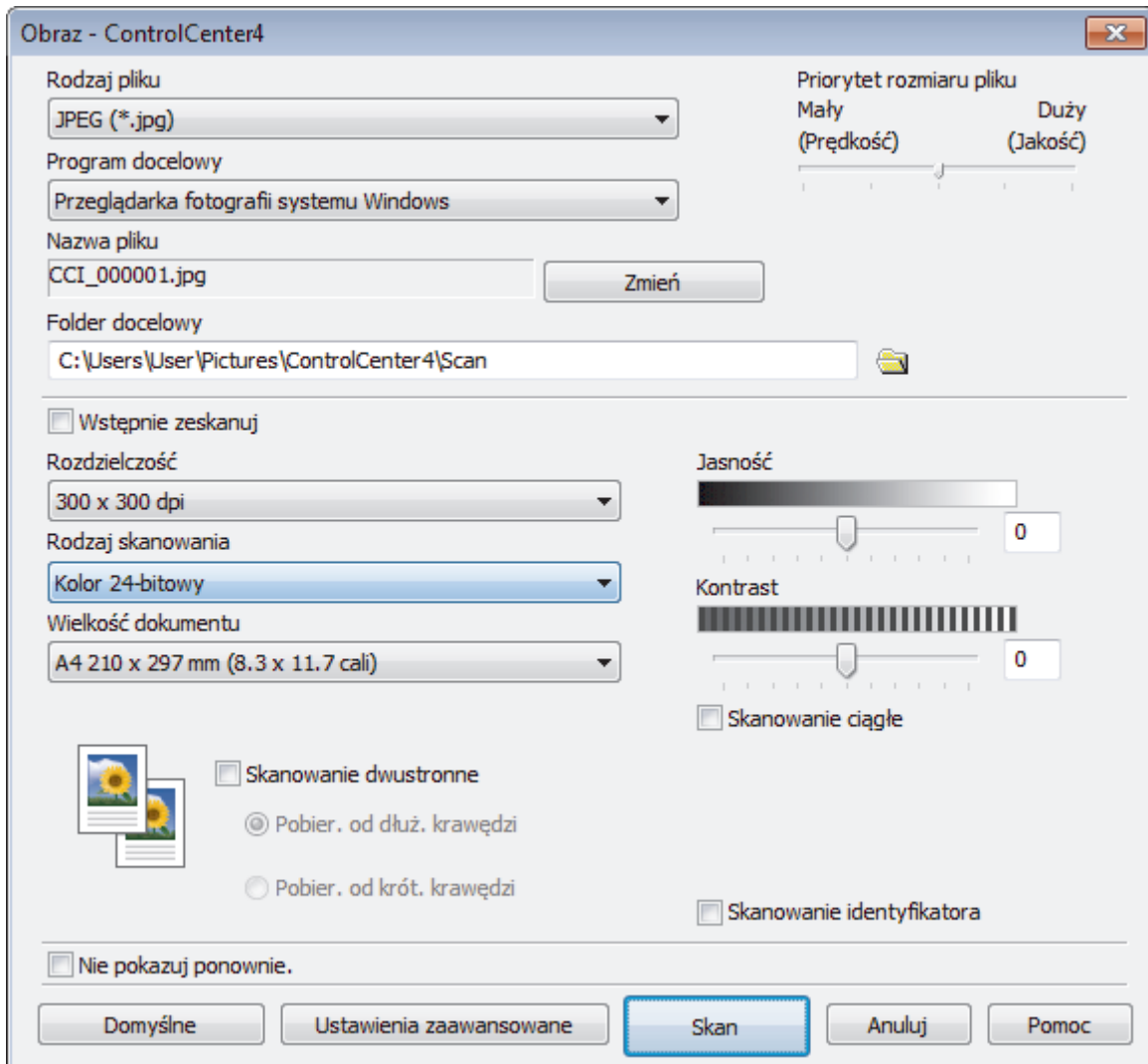

5. Zmień ustawienia skanowania np. format pliku, nazwę pliku, folder docelowy, rozdzielczość i kolor, jeśli to konieczne.



- Aby zmienić nazwę pliku, kliknij **Zmień**.
- Aby zmienić **Folder docelowy**, kliknij ikonę folderu.
- Aby wyświetlić podgląd i skonfigurować skanowany obraz, zaznacz pole wyboru **Wstępnie zeskanuj**.

6. Kliknij przycisk **Skan**.

Urządzenie rozpocznie skanowanie. Obraz zostanie otwarty w wybranej aplikacji.



Powiązane informacje

- [Skanowanie w trybie zaawansowanym programu ControlCenter4 \(Windows\)](#)

▲ Strona główna > Skanowanie > Skanowanie z komputera (Windows) > Skanowanie w trybie zaawansowanym programu ControlCenter4 (Windows) > Zapisz skanowane dane w folderze jako plik PDF za pomocą trybu zaawansowanego aplikacji ControlCenter4 (Windows)

Zapisz skanowane dane w folderze jako plik PDF za pomocą trybu zaawansowanego aplikacji ControlCenter4 (Windows)

Skanuj dokumenty i zapisuj je w folderze na komputerze jako pliki PDF.

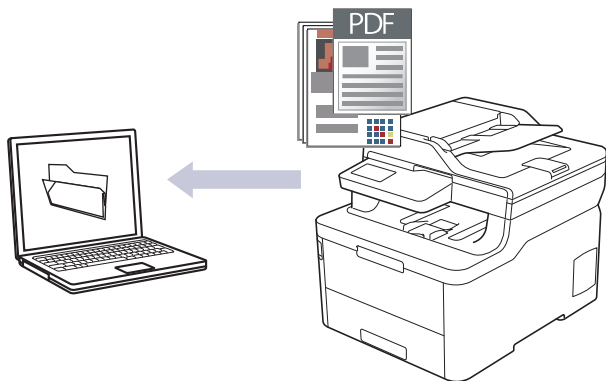

Wybierz opcję **Tryb zaawansowany** w ustawieniu trybu dla narzędzia ControlCenter4.

1. Włóż dokument.
2. Kliknij ikonę  (**ControlCenter4**) w obszarze powiadomień na pasku zadań, a następnie kliknij przycisk **Otwórz**.
3. Kliknij kartę **Skan**.

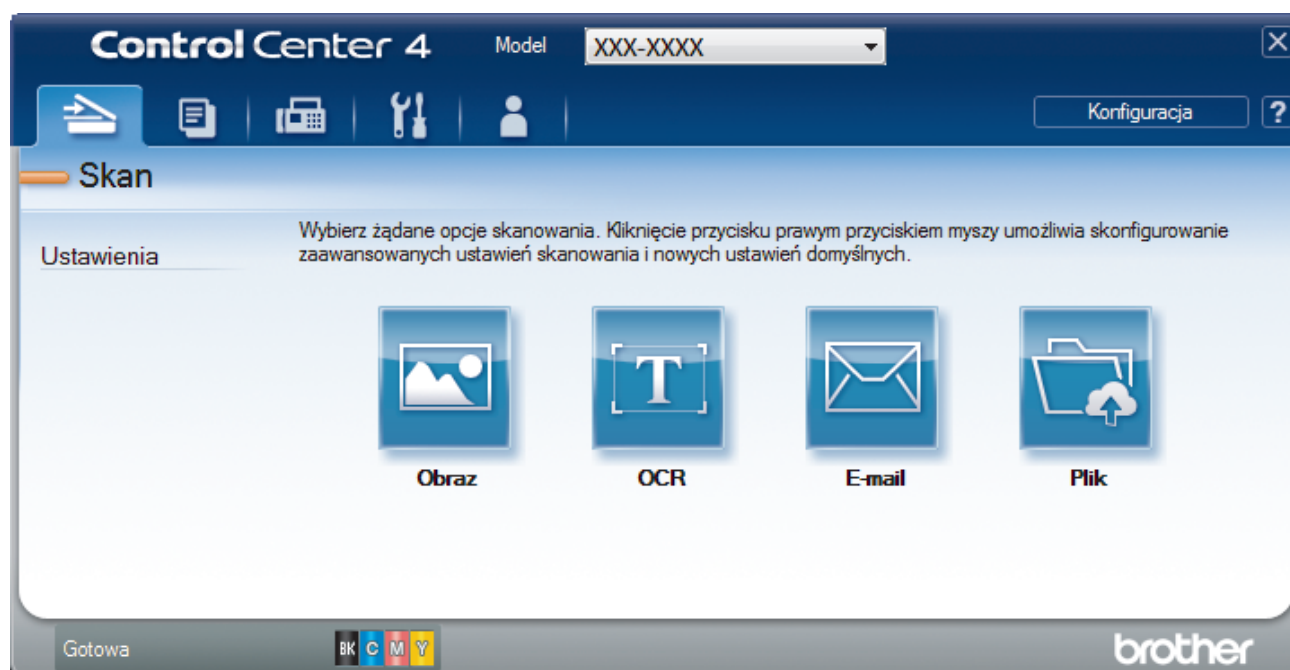

4. Kliknij przycisk **Plik**.

Zostanie wyświetlone okno dialogowe ustawień skanowania.

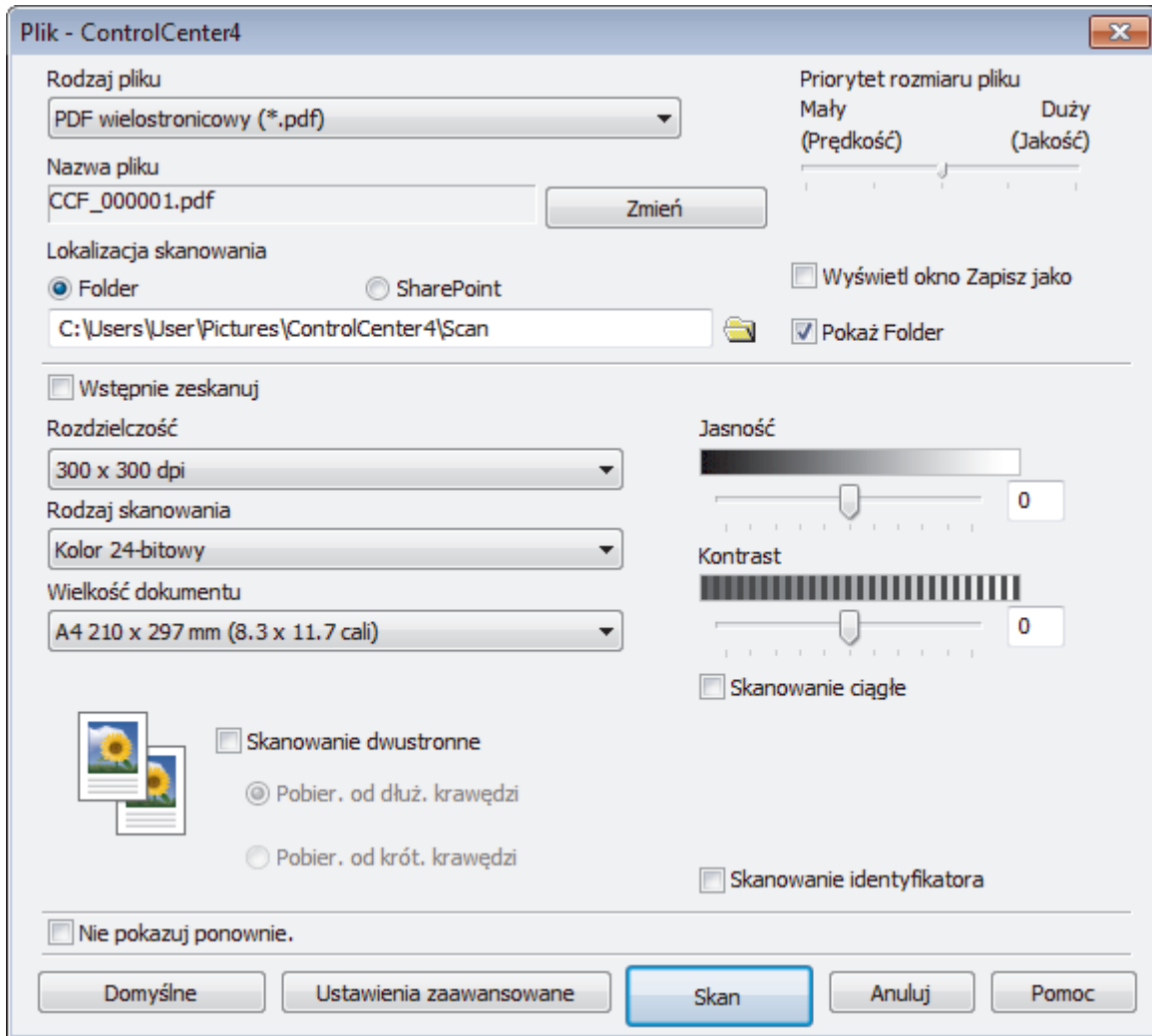

5. Kliknij listę rozwijaną **Rodzaj pliku**, aby następnie wybrać plik PDF.



Aby zapisać dokument jako plik PDF zabezpieczony hasłem, wybierz opcję **PDF z zabezpieczeniami jednostronicowy (*.pdf)** lub **PDF z zabezpieczeniami wielostronicowy (*.pdf)** z listy rozwijanej **Rodzaj pliku**, kliknij , a następnie wpisz hasło.

6. Kliknij ikonę folderu i przejdź do folderu, w którym chcesz zapisać zeskanowane dokumenty.
7. Zmień ustawienia skanowania np. format pliku, nazwę pliku, rozdzielczość i kolor, jeśli to konieczne.



Aby wyświetlić podgląd i skonfigurować skanowany obraz, zaznacz pole wyboru **Wstępnie zeskanuj**.

8. Kliknij przycisk **Skan**.

Urządzenie rozpocznie skanowanie. Plik zostanie zapisany w wybranym folderze.



Powiązane informacje

- [Skanowanie w trybie zaawansowanym programu ControlCenter4 \(Windows\)](#)

Strona główna > Skanowanie > Skanowanie z komputera (Windows) > Skanowanie w trybie zaawansowanym programu ControlCenter4 (Windows) > Automatyczne skanowanie obu stron dokumentu za pomocą aplikacji ControlCenter4 w trybie zaawansowanym (Windows)

Automatyczne skanowanie obu stron dokumentu za pomocą aplikacji ControlCenter4 w trybie zaawansowanym (Windows)

Pokrewne Modele: MFC-L3770CDW

Wybierz opcję **Tryb zaawansowany** w ustawieniu trybu dla narzędzia ControlCenter4.

1. Załaduj dokumenty do podajnika ADF.



Aby skanować automatycznie obie strony dokumentu, należy użyć podajnika ADF, a nie szyby skanera.

2. Kliknij ikonę  (**ControlCenter4**) w obszarze powiadomień na pasku zadań, a następnie kliknij przycisk **Otwórz**.
3. Kliknij kartę **Skan**.

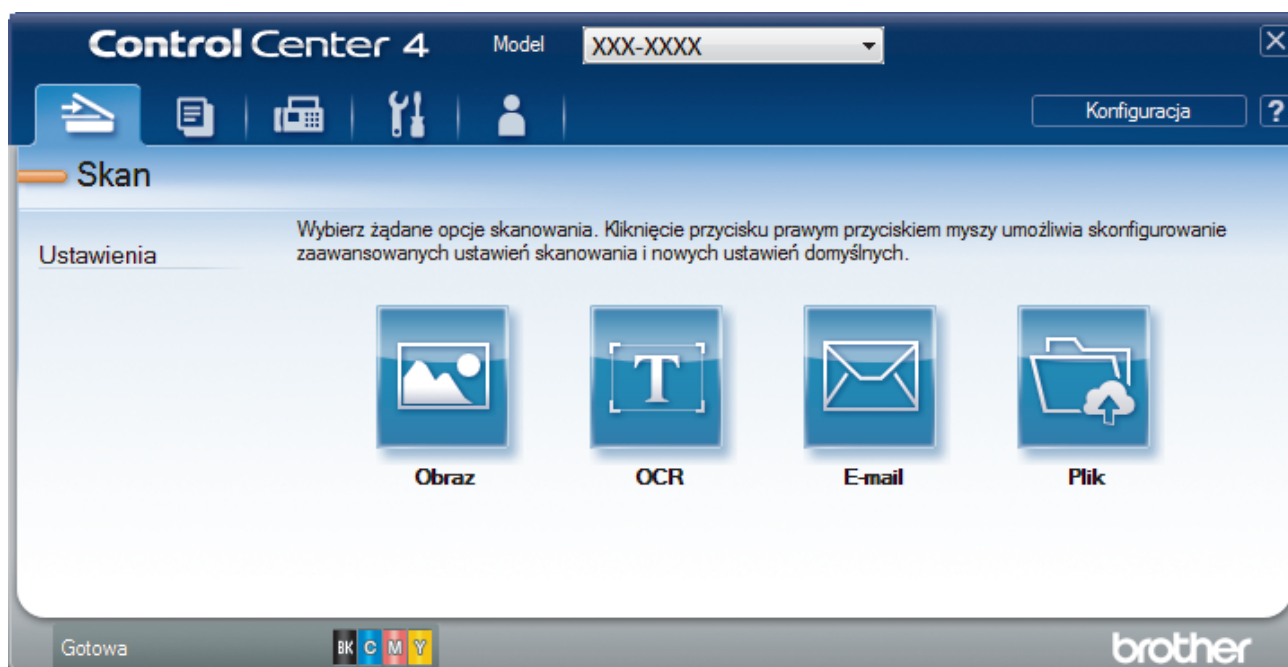

4. Kliknij przycisk ustawienia, które chcesz zmienić (**Obraz**, **OCR**, **E-mail** lub **Plik**).
Zostanie wyświetlone okno dialogowe ustawień skanowania.
5. Zaznacz pole wyboru **Skanowanie dwustronne**.
6. Wybierz opcję **Pobier. od dłuż. krawędzi** lub **Pobier. od krót. krawędzi**, w zależności od oryginalnego układu.
7. Zmień ustawienia skanowania np. format pliku, nazwę pliku, folder docelowy, rozdzielczość i kolor, jeśli to konieczne.



- Aby zmienić nazwę pliku, kliknij **Zmień**.
- Aby zmienić **Folder docelowy**, kliknij ikonę folderu.

8. Kliknij przycisk **Skan**.
Urządzenie rozpocznie skanowanie.

Ustawienia domyślne wybranej czynności Skanuj do zostały zmienione. Ustawienia te zostaną użyte przy następnym użyciu opcji skanowania (**Obraz**, **OCR**, **E-mail** lub **Plik**) dla tej czynności.



Powiązane informacje

- Skanowanie w trybie zaawansowanym programu ControlCenter4 (Windows)

▲ Strona główna > Skanowanie > Skanowanie z komputera (Windows) > Skanowanie w trybie zaawansowanym programu ControlCenter4 (Windows) > Skanowanie obu stron karty identyfikacyjnej za pomocą aplikacji ControlCenter4 w trybie zaawansowanym (Windows)

Skanowanie obu stron karty identyfikacyjnej za pomocą aplikacji ControlCenter4 w trybie zaawansowanym (Windows)

Wybierz opcję **Tryb zaawansowany** w ustawieniu trybu dla narzędzia ControlCenter4.

1. Umieść kartę identyfikacyjną na szybie skanera.
2. Kliknij ikonę  (**ControlCenter4**) w obszarze powiadomień na pasku zadań, a następnie kliknij przycisk **Otwórz**.
3. Kliknij kartę **Skan**.

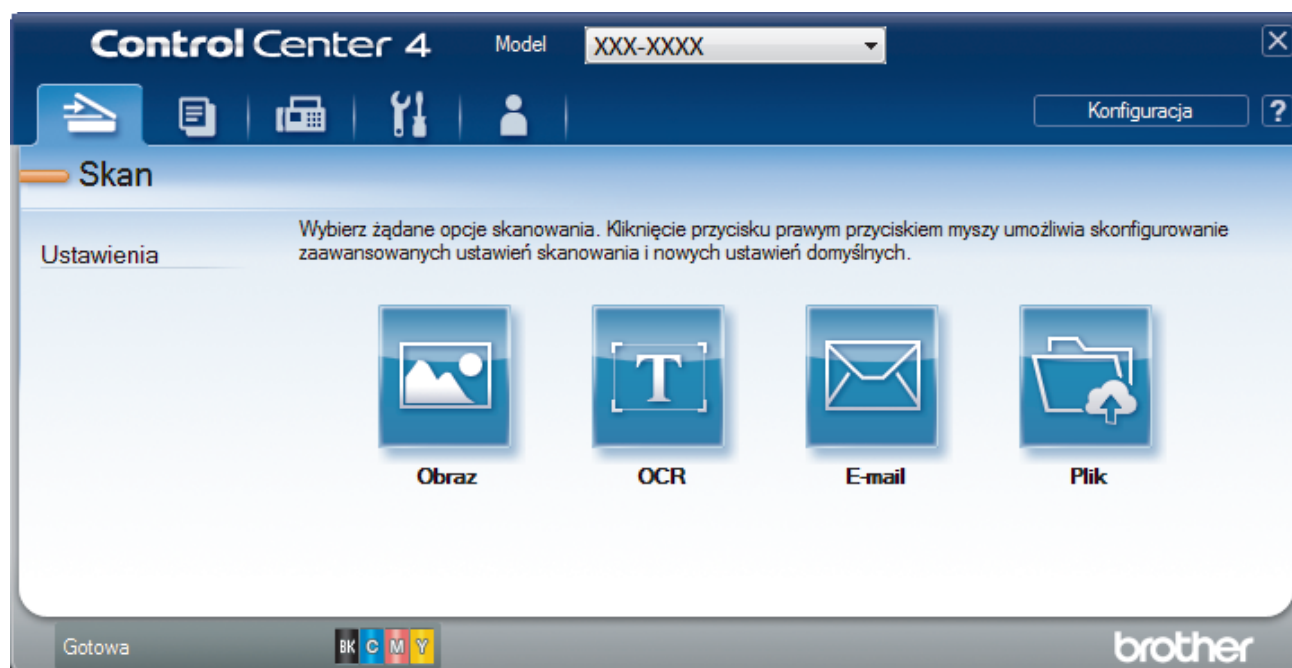

4. Kliknij przycisk **Plik**.

Zostanie wyświetlone okno dialogowe ustawień skanowania.

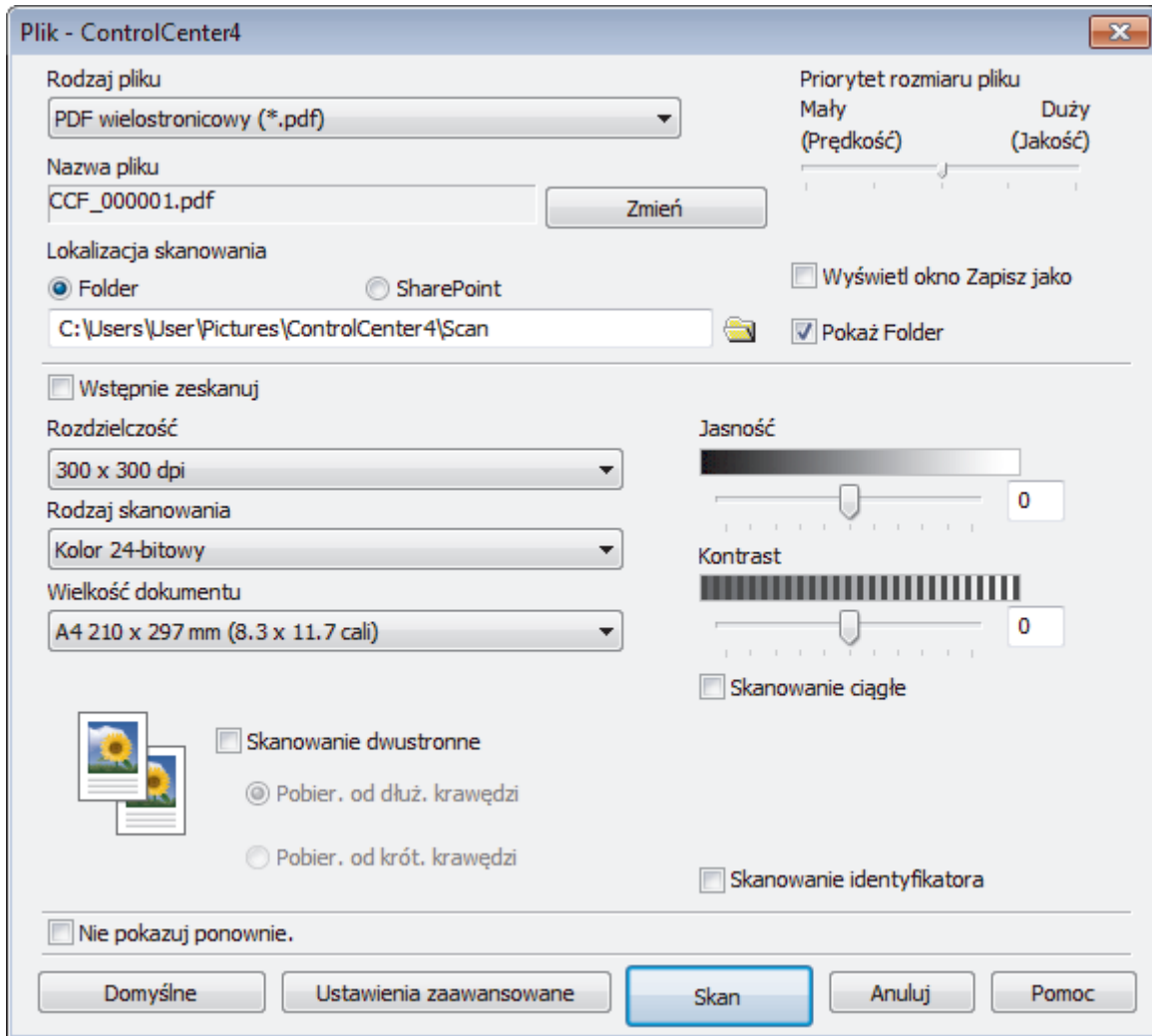

5. Zaznacz pole wyboru **Skanowanie identyfikatora**.

Zostanie wyświetlone okno dialogowe z instrukcją.

6. Przeczytaj instrukcje wyświetlone na ekranie, a następnie kliknij **OK**.
7. Zmień ustawienia skanowania np. format pliku, nazwę pliku, lokalizację skanu, rozdzielczość i kolor, jeśli to konieczne.
8. Kliknij przycisk **Skan**.
Urządzenie rozpocznie skanowanie jednej strony dowodu tożsamości.
9. Po zeskanowaniu jednej strony odwróć dowód tożsamości na drugą stronę, a następnie kliknij **Kontynuuj**, aby zeskanować drugą stronę.
10. Kliknij **Zakończ**.



Powiązane informacje

- [Skanowanie w trybie zaawansowanym programu ControlCenter4 \(Windows\)](#)

Skanowanie do załącznika wiadomości e-mail za pomocą aplikacji ControlCenter4 w trybie zaawansowanym (Windows)

Wyślij zeskanowany dokument jako załącznik do wiadomości e-mail.

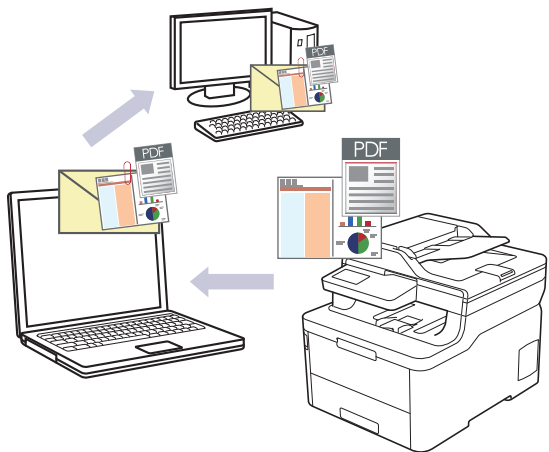

- Wybierz opcję **Tryb zaawansowany** w ustawieniu trybu dla narzędzia ControlCenter4.
- Funkcja Skanowanie do e-mail nie obsługuje usług Webmail. Użyj funkcji Skanowanie do obrazu lub Skanowanie do pliku, aby zeskanować dokument lub zdjęcie, a następnie załącz plik skanu do wiadomości e-mail.



Urządzenie skanuje do domyślnej aplikacji e-mail.

1. Włóż dokument.
2. Kliknij ikonę **cc4 (ControlCenter4)** w obszarze powiadomień na pasku zadań, a następnie kliknij przycisk **Otwórz**.
3. Kliknij kartę **Skan**.

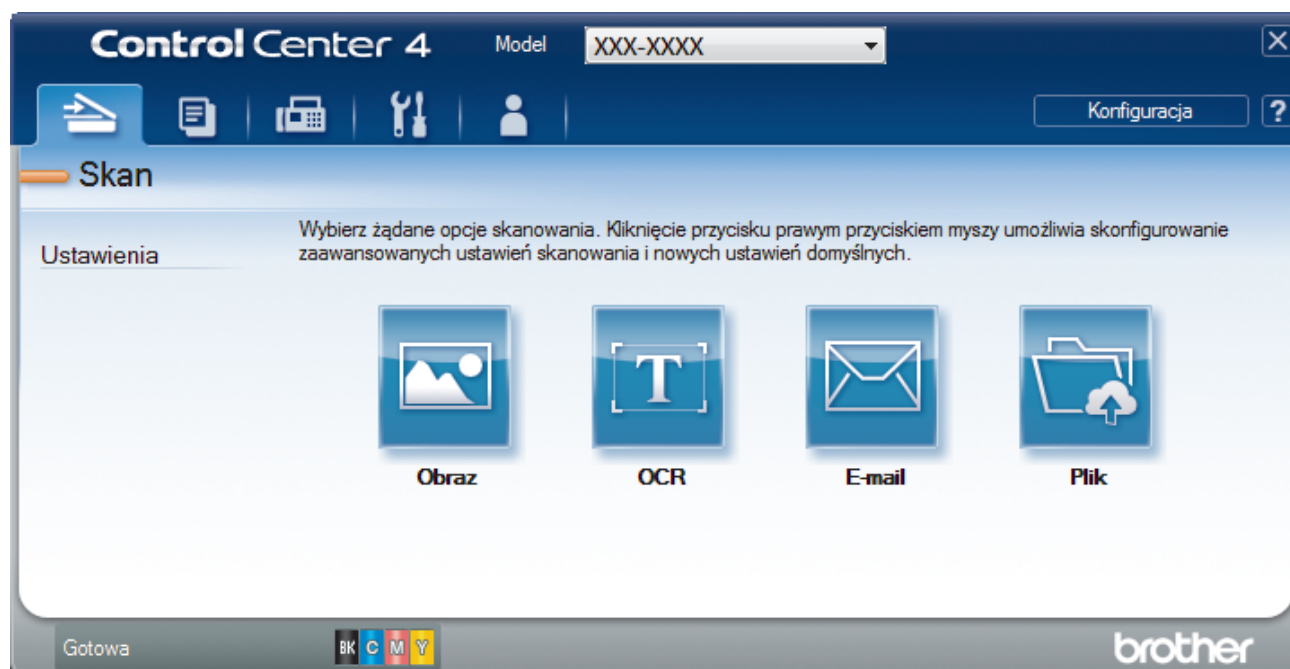

4. Kliknij przycisk **E-mail**.
Wyświetlone zostanie okno dialogowe ustawień skanowania.

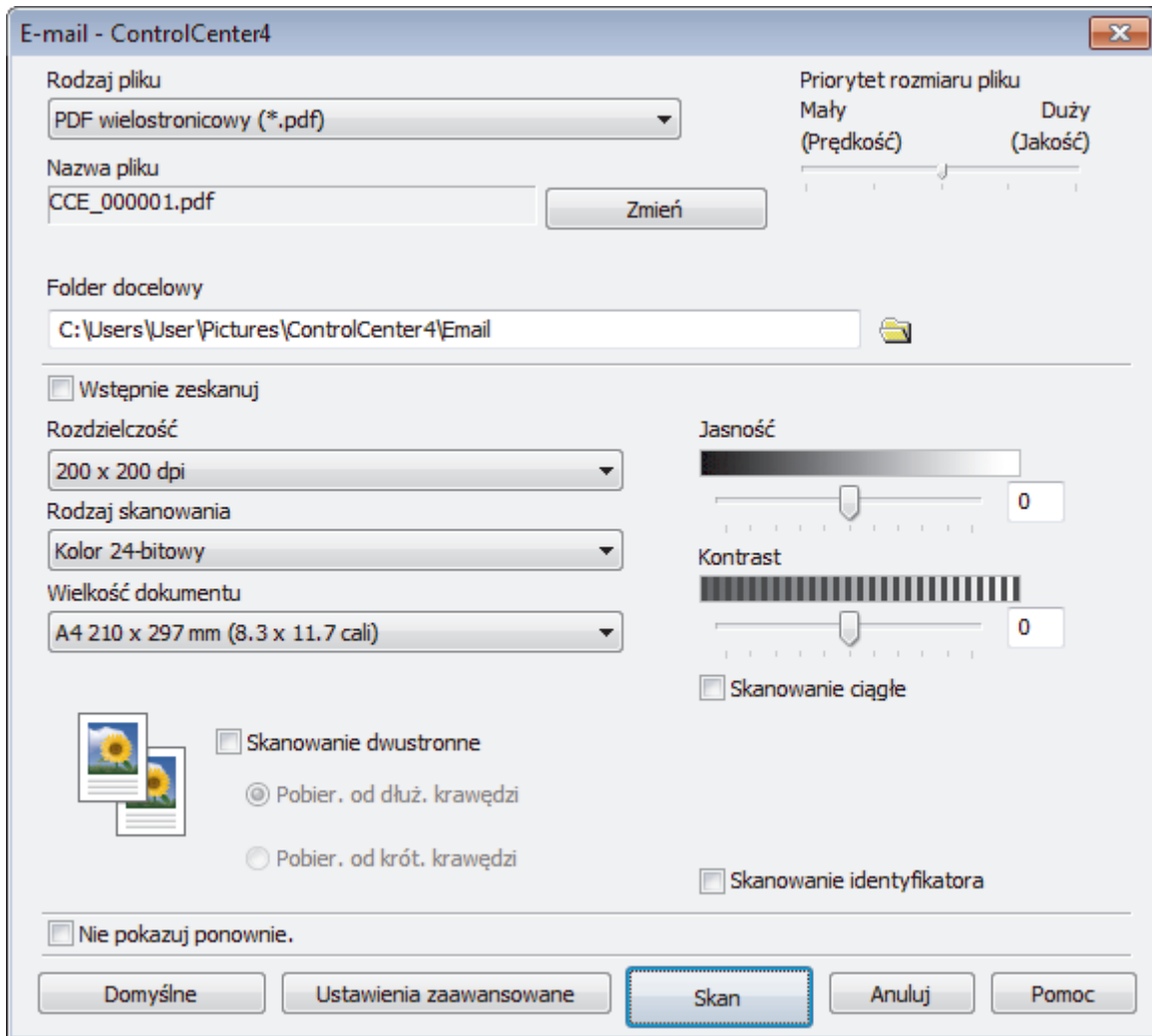

5. Zmień ustawienia skanowania np. format pliku, nazwę pliku, folder docelowy, rozdzielczość i kolor, jeśli to konieczne.



- Aby zmienić nazwę pliku, kliknij **Zmień**.
- Aby zmienić **Folder docelowy**, kliknij ikonę folderu.
- Aby wyświetlić podgląd i skonfigurować skanowany obraz, zaznacz pole wyboru **Wstępnie zeskanuj**.

6. Kliknij przycisk **Skan**.

Urządzenie rozpocznie skanowanie. Otwarta zostanie domyślna aplikacja e-mail i zeskanowany obraz zostanie załączony do nowej, pustej wiadomości e-mail.



Powiązane informacje

- [Skanowanie w trybie zaawansowanym programu ControlCenter4 \(Windows\)](#)

Skanowanie do edytowalnego pliku tekstowego (OCR) za pomocą aplikacji ControlCenter4 w trybie zaawansowanym (Windows)

To urządzenie umożliwia konwersję znaków w skanowanym dokumencie na tekst za pomocą funkcji optycznego rozpoznawania znaków (OCR). Tekst można następnie edytować w preferowanej aplikacji do edycji tekstu.

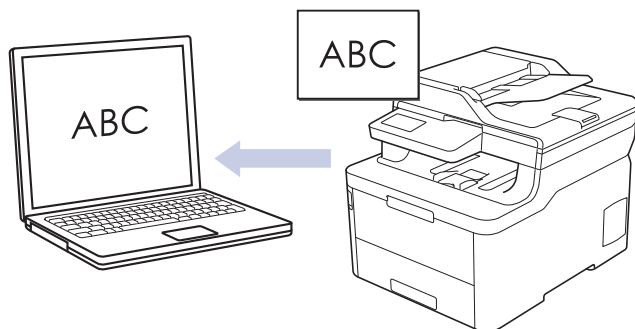

- Wybierz opcję **Tryb zaawansowany** w ustawieniu trybu dla narzędzia ControlCenter4.

- Włóż dokument.
- Kliknij ikonę  (**ControlCenter4**) w obszarze powiadomień na pasku zadań, a następnie kliknij przycisk **Otwórz**.
- Kliknij kartę **Skan**.

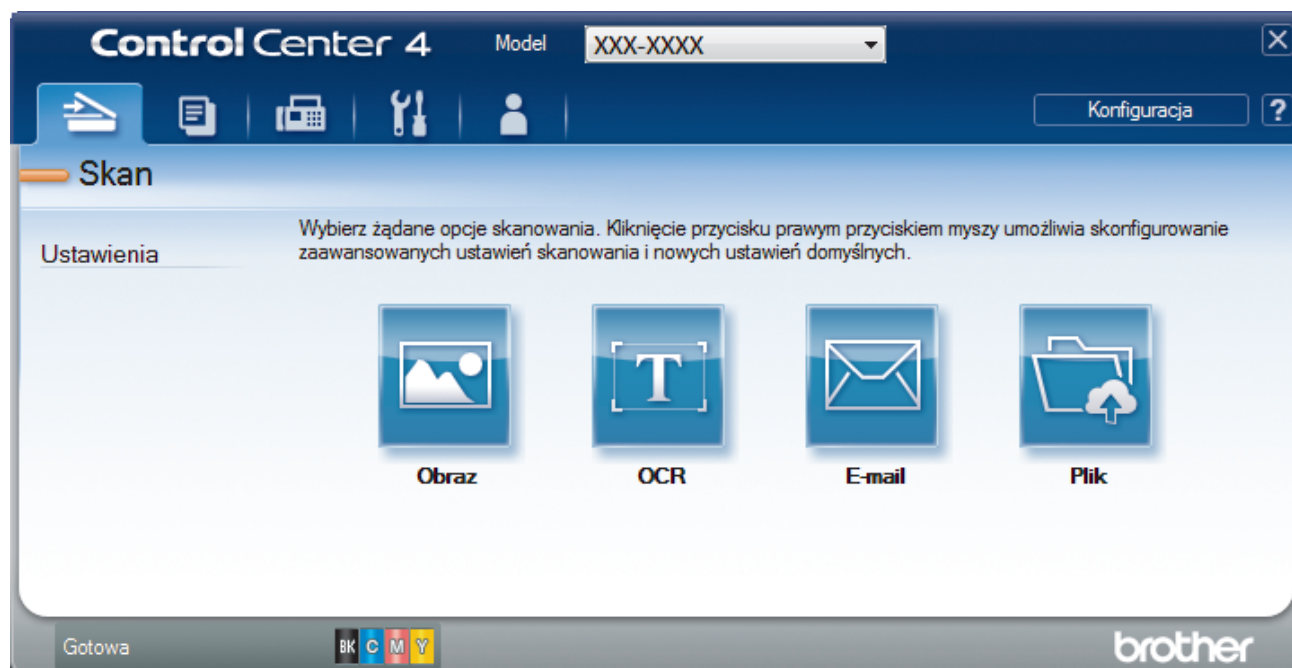

- Kliknij przycisk **OCR**.
Wyświetlone zostanie okno dialogowe ustawień skanowania.

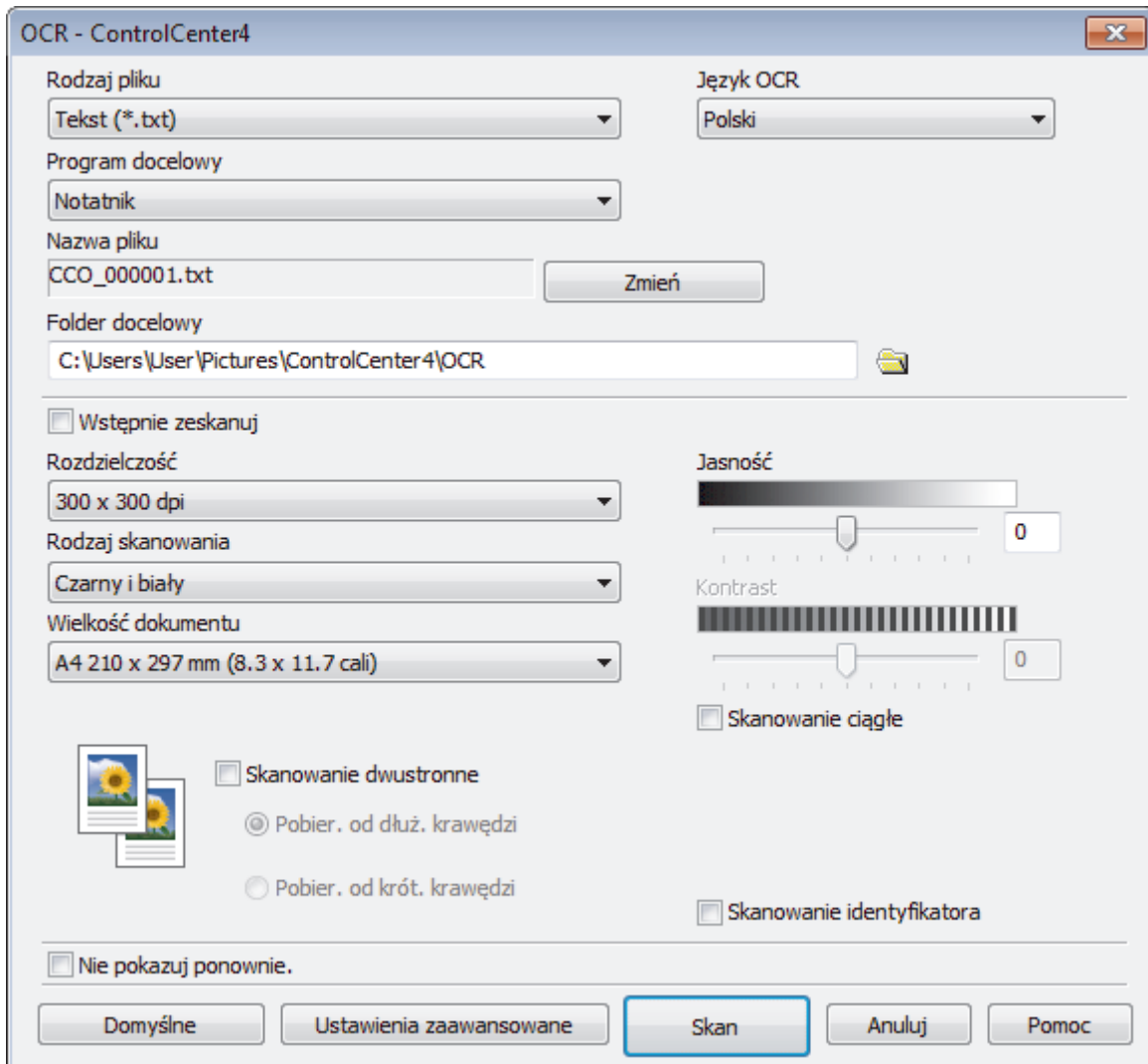

5. Zmień ustawienia skanowania np. format pliku, nazwę pliku, folder docelowy, rozdzielczość i kolor, jeśli to konieczne.



- Aby zmienić nazwę pliku, kliknij **Zmień**.
- Aby zmienić **Folder docelowy**, kliknij ikonę folderu.
- Aby wyświetlić podgląd i skonfigurować skanowany obraz, zaznacz pole wyboru **Wstępnie zeskanuj**.

6. Kliknij przycisk **Skan**.

Urządzenie zeskanuje dokument, przekonwertuje go na edytowalny tekst, a następnie wyśle do domyślnego programu do edycji tekstu.



Powiązane informacje

- [Skanowanie w trybie zaawansowanym programu ControlCenter4 \(Windows\)](#)

Ustawienia skanowania dla aplikacji ControlCenter4 w trybie zaawansowanym (Windows)

Ustawienia	Funkcje, których dotyczą			
	Obraz	OCR	E-mail	Plik
Rodzaj pliku	Tak	Tak	Tak	Tak
Program docelowy	Tak	Tak	-	-
Język OCR	-	Tak	-	-
Nazwa pliku	Tak	Tak	Tak	Tak
Lokalizacja skanowania lub Folder docelowy	Tak	Tak	Tak	Tak
Pokaż Folder	-	-	-	Tak
Wyświetl okno Zapisz jako	-	-	-	Tak
Priorytet rozmiaru pliku	Tak	-	Tak	Tak
Wstępnie zeskanuj	Tak	Tak	Tak	Tak
Rozdzielczość	Tak	Tak	Tak	Tak
Rodzaj skanowania	Tak	Tak	Tak	Tak
Wielkość dokumentu	Tak	Tak	Tak	Tak
Jasność	Tak	Tak	Tak	Tak
Kontrast	Tak	Tak	Tak	Tak
Skanowanie ciągle	Tak	Tak	Tak	Tak
Skanowanie dwustronne	Tak	Tak	Tak	Tak
Skanowanie identyfikatora	Tak	Tak	Tak	Tak
Ustawienia zaawansowane	Tak	Tak	Tak	Tak
Domyślne	Tak	Tak	Tak	Tak

Rodzaj pliku

Wybierz typ pliku dla zeskanowanych danych.

W przypadku opcji: obraz, e-mail i plik

- **Bitmapa Windows (*.bmp)**
- **JPEG (*.jpg)** (zalecane dla większości użytkowników w przypadku skanowania zdjęć)
- **TIFF jednostronicowy (*.tif)**
- **TIFF Wielostronicowy (*.tif)**
- **Przenośna grafika sieciowa (*.png)**
- **PDF jednostronicowy (*.pdf)** (zalecane w przypadku skanowania i udostępniania dokumentów)
- **PDF wielostronicowy (*.pdf)** (zalecane w przypadku skanowania i udostępniania dokumentów)
- **PDF/A jednostronicowy (*.pdf)** (zalecane w przypadku skanowania i udostępniania dokumentów)
- **PDF/A wielostronicowy (*.pdf)** (zalecane w przypadku skanowania i udostępniania dokumentów)
- **PDF z wysoką kompresją jednostronicowy (*.pdf)**
- **PDF z wysoką kompresją wielostronicowy (*.pdf)**
- **PDF z zabezpieczeniami jednostronicowy (*.pdf)**
- **PDF z zabezpieczeniami wielostronicowy (*.pdf)**
- **PDF z wyszukiwaniem jednostronicowy (*.pdf)**

-
- **PDF z wyszukiwaniem wielostronicowy (*.pdf)**
 - **XML Paper Specification (*.xps)** (specyfikacja XML Paper Specification jest dostępna w systemie Windows 7, Windows 8 i Windows 10 oraz w przypadku korzystania z aplikacji obsługującej pliki XML Paper Specification)

Opcje E-mail i Plik

- **Microsoft Office Word (*.docx)** (Dostępne tylko w przypadku niektórych modeli)
- **Microsoft Office PowerPoint (*.pptx)** (Dostępne tylko w przypadku niektórych modeli)
- **Microsoft Office Excel (*.xlsx)**(Dostępne tylko w przypadku niektórych modeli)

Dla OCR

- **HTML 3.2 (*.htm)**
- **HTML 4.0 (*.htm)**
- **Microsoft Excel 2003, XP (*.xls)**
- **RTF Word 2000 (*.rtf)**
- **WordPad (*.rtf)**
- **WordPerfect 9, 10 (*.wpd)**
- **Tekst (*.txt)**
- **PDF z wyszukiwaniem jednostronicowy (*.pdf)**
- **PDF z wyszukiwaniem wielostronicowy (*.pdf)**

Program docelowy

Wybierz program docelowy z listy rozwijanej.

Język OCR

Ustaw język OCR odpowiednio do języka tekstu skanowanego dokumentu.

Nazwa pliku

Kliknij **Zmień**, aby zmienić prefiks nazwy pliku.

Lokalizacja skanowania

Wybór przycisku opcji **Folder** lub **SharePoint** pozwala określić miejsce docelowe zapisu skanowanych dokumentów.

Folder docelowy

Kliknij ikonę folderu i przejdź do folderu, w którym chcesz zapisać zeskanowane dokumenty.

Pokaż Folder

Zaznacz tę opcję, aby automatycznie wyświetlać folder docelowy po skanowaniu.

Wyświetl okno Zapisz jako

Wybierz tę opcję, aby wybierać miejsce zapisu skanowanego obrazu przy każdym skanowaniu.

Priorytet rozmiaru pliku

Służy do dostosowywania współczynnika kompresji danych zeskanowanego obrazu. Zmień rozmiar pliku, przesuwając suwak **Priorytet rozmiaru pliku** w prawo lub w lewo.

Wstępnie zeskanuj

Wybierz **Wstępnie zeskanuj**, aby wyświetlić podgląd obrazu i obciąć niepotrzebne fragmenty przed skanowaniem.

Rozdzielczość

Wybierz rozdzielczość skanowania z listy rozwijanej **Rozdzielczość**. Wyższa rozdzielczość wymaga większej ilości pamięci i dłuższego czasu przesyłania, ale oferuje lepszą jakość obrazu.

Rodzaj skanowania

Wybierz spośród wielu głębi koloru skanowania.

- **Automatyczny**

Używaj do dowolnego typu dokumentów. W tym trybie odpowiednia głębokość kolorów dokumentu jest wybierana automatycznie.

- **Czarny i biały**

Przydatny do skanowania tekstu i obrazów liniowych.

- **Szary (rozproszenie błędów)**

Przydatny do skanowania fotografii lub grafiki. (Rozpraszanie błędów to metoda tworzenia symulowanych obrazów w odcieniach szarości bez wykorzystywania prawdziwych szarych punktów. Czarne punkty są rozmieszczane w określony sposób, sprawiając wrażenie zmiany koloru na szary.)

- **Czysty szary**

Przydatny do skanowania fotografii lub grafiki. Ten tryb jest dokładniejszy, ponieważ wykorzystuje maksymalnie 256 odcieni szarości.

- **Kolor 24-bitowy**

Użyj, aby utworzyć obraz o najdokładniejszym odwzorowaniu kolorów. Ten tryb wykorzystuje do skanowania obrazu 16,8 mln kolorów, ale wymaga największej ilości pamięci i ma najdłuższy czas przesyłania.

Wielkość dokumentu

Wybierz dokładny rozmiar dokumentu z listy rozwijanej **Wielkość dokumentu**.

- Jeśli zostanie wybrana opcja **1 na 2 (A4)**, skanowany obraz zostanie podzielony na dwa dokumenty formatu A5.

Jasność

Ustaw poziom **Jasność**, przesuując suwak w prawą lub lewą stronę, co spowoduje rozjaśnienie lub przyciemnienie obrazu. Jeśli zeskanowany obraz jest zbyt jasny, ustaw niższą wartość jasności, a następnie zeskanuj dokument ponownie. Jeśli zeskanowany obraz jest za ciemny, ustaw wyższy poziom jasności i zeskanuj dokument ponownie. Aby ustawić poziom opcji, można także wprowadzić wartość w polu **Jasność**.

Kontrast

Poziom **Kontrast** można zwiększyć lub zmniejszyć, przesuując suwak w lewą lub prawą stronę. Zwiększenie kontrastu powoduje podkreślenie ciemnych i jasnych obszarów obrazu, natomiast zmniejszenie kontrastu — podkreślenie szczegółów w obszarach w kolorze szarym. Aby ustawić poziom opcji, można także wprowadzić wartość w polu **Kontrast**.

Skanowanie ciągle

Wybór tej opcji umożliwia skanowanie wielu stron. Po zeskanowaniu danej strony można kontynuować skanowanie lub je zakończyć.

Skanowanie dwustronne (MFC-L3770CDW)

Zaznacz to pole wyboru, aby zeskanować obydwie strony dokumentu. W przypadku używania funkcji automatycznego skanowania dwustronnego należy wybrać opcję **Pobier. od dłuż. krawędzi** lub **Pobier. od krót. krawędzi** w zależności od układu oryginału, aby mieć pewność, że utworzony plik z danymi będzie miał prawidłowy układ.

Skanowanie identyfikatora

Zaznacz to pole wyboru, aby skanować obie strony dowodu osobistego na jednej stronie.

Ustawienia zaawansowane

Skonfiguruj zaawansowane ustawienia, klikając przycisk **Ustawienia zaawansowane** w oknie dialogowym ustawień skanowania.

- **Usuwanie przenikania / wzoru**

- **Usuń kolor tła**

- Usuń podstawowy kolor dokumentów, aby zeskanowane dane były bardziej czytelne.

- **Obróć obraz**

- Obróć zeskanowany obraz.

-
- **Pomiń pustą stronę**
Usun puste strony dokumentu ze skanu.
 - **Pokaż wyniki skanowania**

 - **Automatyczne prostowanie**
Ustawienie automatycznego korygowania przekrzywionych dokumentów w urządzeniu.

Domyślne

Wybierz tę opcję, aby przywrócić wszystkie ustawienia do wartości fabrycznych.



Powiązane informacje

- [Skanowanie w trybie zaawansowanym programu ControlCenter4 \(Windows\)](#)
-



Skanowanie za pomocą programu Nuance™ PaperPort™ 14SE lub innych aplikacji systemu Windows

Do skanowania można użyć aplikacji Nuance™ PaperPort™ 14SE.

- Aby pobrać aplikację Nuance™ PaperPort™ 14SE, kliknij  (**Brother Utilities**), wybierz **Inne zadania** na lewym pasku nawigacyjnym, a następnie kliknij **PaperPort**.
- Nuance™ PaperPort™ 14SE obsługuje system Windows 7, Windows 8, Windows 8.1 oraz Windows 10.
- Aby uzyskać szczegółowe informacje o korzystaniu z każdej aplikacji, kliknij menu aplikacji **Pomoc**, a następnie kliknij **Podręcznik rozpoczęcia pracy** na pasku **Pomoc**.



Instrukcje skanowania opisane w poniższych krokach dotyczą aplikacji PaperPort™ 14SE. W przypadku innych aplikacji działających w systemie Windows kroki będą podobne. Aplikacja PaperPort™ 14SE obsługuje zarówno sterowniki TWAIN, jak i WIA. W tych instrukcjach używany jest sterownik TWAIN (zalecany).

1. Włóż dokument.
2. Uruchom aplikację PaperPort™ 14SE.
Wykonaj jedną z następujących czynności:
 - Windows 7
W komputerze kliknij kolejno  (**Start**) > **Wszystkie programy** > **Nuance PaperPort 14** > **PaperPort**.
 - Windows 8
Kliknij  (**PaperPort**).
 - Windows 10
Kliknij  > **Nuance PaperPort 14** > **PaperPort**.
3. Kliknij menu **Pulpit**, a następnie kliknij **Ustawienia skanowania** na pasku **Pulpit**.
W lewej części ekranu zostanie wyświetlony panel **Skanuj lub pobierz zdjęcie**.
4. Kliknij **Wybierz**.
5. Z listy dostępnych skanerów wybierz **TWAIN: TW-Brother MFC-XXXX** lub **TWAIN: TW-Brother MFC-XXXX LAN** (gdzie XXX-XXXX to nazwa modelu urządzenia). Aby użyć sterownika WIA, wybierz sterownik Brother z przedrostkiem „WIA”.
6. Zaznacz pole wyboru **Wyświetl okno dialogowe skanera** w panelu **Skanuj lub pobierz zdjęcie**.
7. Kliknij **Skanuj**.
Zostanie wyświetlone okno dialogowe konfiguracji skanera.

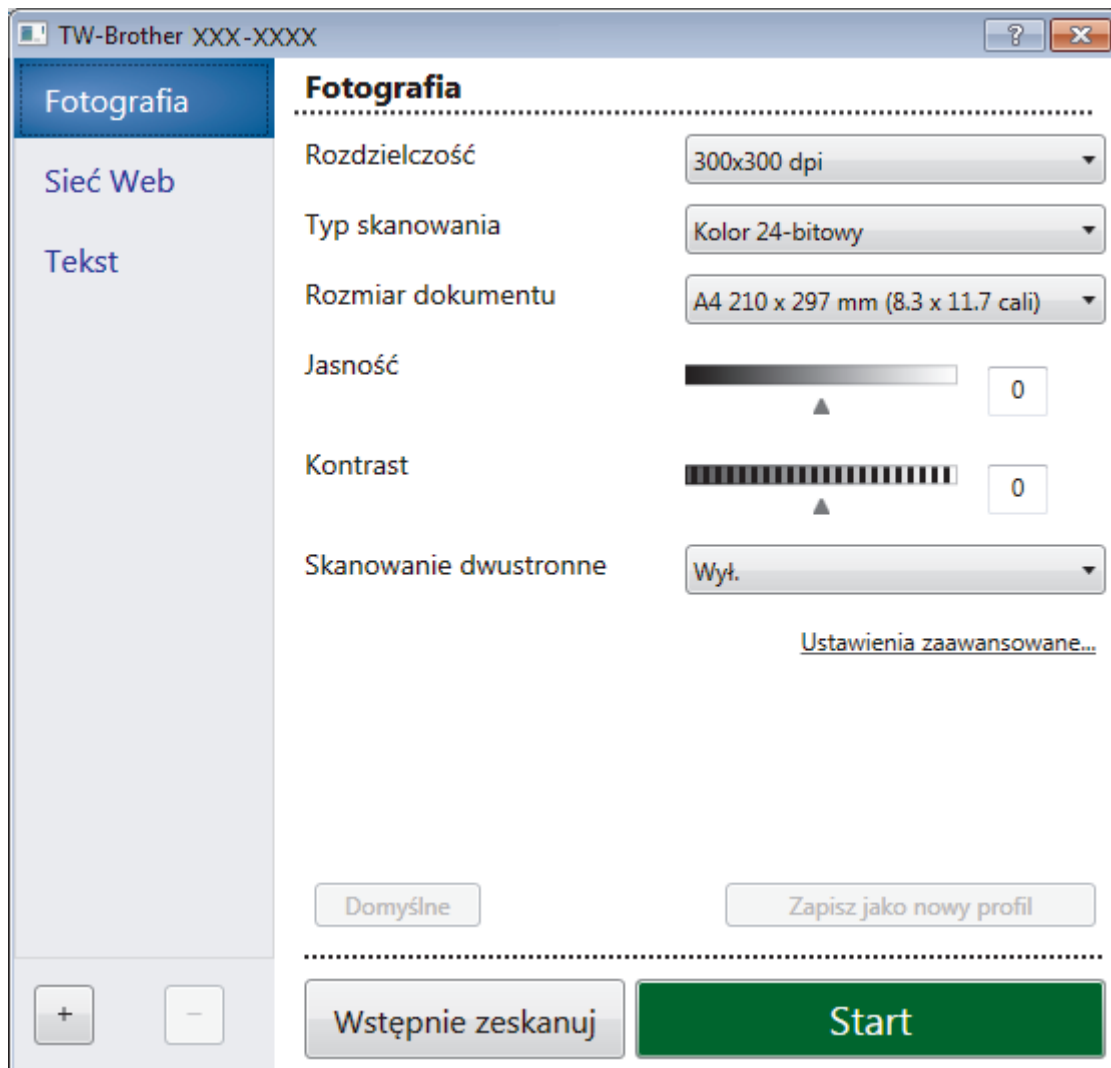

8. Wprowadź ustawienia w oknie dialogowym konfiguracji skanera zgodnie z potrzebą.
9. Kliknij listę rozwijaną **Rozmiar dokumentu** i wybierz rozmiar dokumentu.



Skanowanie obu stron dokumentu (MFC-L3770CDW):

Automatyczne skanowanie dwustronne jest dostępne tylko w przypadku korzystania z podajnika ADF.

Nie ma możliwości użycia funkcji Skanowanie wstępne w celu wyświetlenia podglądu obrazu.

10. Zaznacz **Wstępnie zeskanuj**, aby wyświetlić podgląd obrazu i przyciąć niechciane fragmenty przed skanowaniem.
11. Kliknij **Start**.
Urządzenie rozpoczyna skanowanie.



Powiązane informacje

- [Skanowanie z komputera \(Windows\)](#)
 - [Ustawienia sterownika TWAIN \(Windows\)](#)

Ustawienia sterownika TWAIN (Windows)

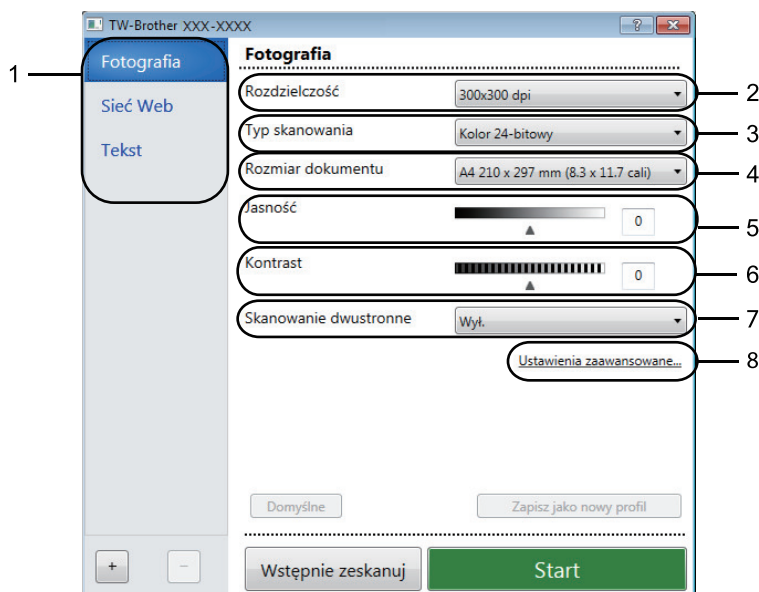

- Należy pamiętać, że nazwy opcji i dostępne wartości różnią się w zależności od urządzenia.
- Opcja **Kontrast** jest dostępna tylko w przypadku wybrania opcji, **Szary (rozproszenie błędu)**, **Czysty szary** lub **Kolor 24-bitowy** w ustawieniach **Typ skanowania**.

1. Skanuj

Wybierz opcję **Fotografia**, **Sieć Web** lub **Tekst**, w zależności od typu dokumentu, który chcesz zeskanować.

Skanowanie (typ obrazu)		Rozdzielczość	Typ skanowania
Fotografia	Opcja ta pozwala skanować fotografie.	300 x 300 dpi	Kolor 24-bitowy
Sieć Web	Opcja ta umożliwia dołączanie skanowanych obrazów do stron internetowych.	100 x 100 dpi	Kolor 24-bitowy
Tekst	Opcja ta pozwala skanować dokumenty tekstowe.	200 x 200 dpi	Czarny i biały

2. Rozdzielczość

Wybierz rozdzielczość skanowania z listy rozwijanej **Rozdzielczość**. Wyższa rozdzielczość wymaga większej ilości pamięci i dłuższego czasu przesyłania, ale oferuje lepszą jakość obrazu.

3. Typ skanowania

Wybierz spośród wielu głębi koloru skanowania.

- Czarny i biały**
Przydatny do skanowania tekstu i obrazów liniowych.
- Szary (rozproszenie błędu)**
Przydatny do skanowania fotografii lub grafiki. (Rozpraszenie błędów to metoda tworzenia symulowanych obrazów w odcieniach szarości bez wykorzystywania prawdziwych szarych punktów. Czarne punkty są rozmieszczane w określony sposób, sprawiając wrażenie zmiany koloru na szary.)
- Czysty szary**
Przydatny do skanowania fotografii lub grafiki. Ten tryb jest dokładniejszy, ponieważ wykorzystuje maksymalnie 256 odcieni szarości.

- **Kolor 24-bitowy**

Użyj, aby utworzyć obraz o najdokładniejszym odwzorowaniu kolorów. Ten tryb wykorzystuje do skanowania obrazu 16,8 mln kolorów, ale wymaga największej ilości pamięci i ma najdłuższy czas przesyłania.

4. Rozmiar dokumentu

Wybierz dokładny rozmiar dokumentu z listy zaprogramowanych rozmiarów skanowania.

W przypadku wybrania opcji **Niestandardowe...** zostanie wyświetlone okno dialogowe **Niestandardowy rozmiar dokumentu**, w którym można podać rozmiar dokumentu.

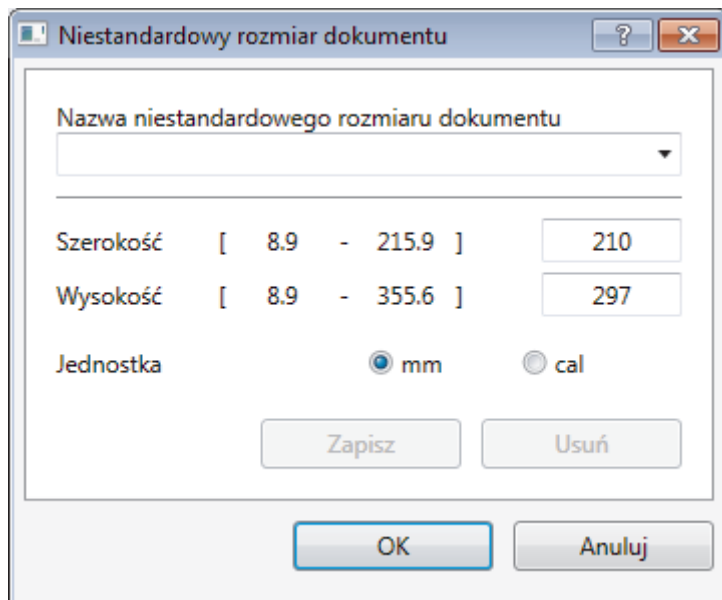

5. Jasność

Ustaw poziom **Jasność**, przesuwając suwak w prawą lub lewą stronę, co spowoduje rozjaśnienie lub przyciemnienie obrazu. Jeśli zeskanowany obraz jest zbyt jasny, ustaw niższą wartość jasności, a następnie zeskanuj dokument ponownie. Jeśli zeskanowany obraz jest za ciemny, ustaw wyższy poziom jasności i zeskanuj dokument ponownie. Aby ustawić poziom jasności, możesz również wprowadzić wartość w polu.

6. Kontrast

Zwiększ lub zmniejsz poziom opcji **Kontrast**, przesuwając suwak w prawą lub w lewą stronę. Zwiększenie kontrastu powoduje podkreślenie ciemnych i jasnych obszarów obrazu, natomiast zmniejszenie kontrastu — podkreślenie szczegółów w obszarach w kolorze szarym. Aby ustawić poziom kontrast, możesz również wprowadzić wartość w polu.

7. Skanowanie dwustronne

Skanowanie obu stron dokumentu. Podczas korzystania z funkcji automatycznego skanowania dwustronnego musisz wybrać opcję **Pobier. od dłuż. krawędzi** lub **Pobier. od krót. krawędzi** z listy rozwijanej **Skanowanie dwustronne**, tak aby po odwróceniu strony miały prawidłowy układ.

(MFC-L3770CDW)

8. Ustawienia zaawansowane...

Skonfiguruj zaawansowane ustawienia, klikając przycisk **Ustawienia zaawansowane...** w oknie dialogowym ustawień skanowania.

- **Korekta dokumentu**

- **Automatyczne prostowanie**

Ustaw urządzenie na automatyczną korektę przekrzywienia dokumentu podczas skanowania stron.

- **Obróć obraz**

Obrót zeskanowanego obrazu.

- **Wypełnienie krawędzi**

Wypełnienie krawędzi z czterech stron skanowanego obrazu przy użyciu wybranego koloru i zakresu.

- **Pomiń pustą stronę**

Usuń puste strony dokumentu ze skanu.

- **Jakość obrazu**

-
- **Przetwarzanie w tle**
 - **Usuwanie przenikania / wzoru**
Zapobieganie przemakaniu.
 - **Usuń kolor tła**
Usuń podstawowy kolor dokumentów, aby zeskanowane dane były bardziej czytelne.
 - **Usuwanie koloru**
Wybór koloru, który ma zostać usunięty ze skanowanego obrazu.
 - **Wyróżnienie krawędzi**
Zwiększenie ostrości znaków oryginału.
 - **Redukcja zakłóceń**
Wybranie tej opcji umożliwi poprawienie jakości skanowanych obrazów. Opcja **Redukcja zakłóceń** jest dostępna w przypadku wybrania opcji **Kolor 24-bitowy** oraz **300x300 dpi**, **400x400 dpi** lub rozdzielczości skanu **600x600 dpi**.
 - **Jakość obrazu czarno-białego**
 - **Korekta znaków**
 - **Korekta rozmytych znaków**
Poprawienie uszkodzonych lub niekompletnych znaków oryginału w celu poprawy ich czytelności.
 - **Formatowanie pogrubienia**
Wzmocnienie znaków oryginału przez ich pogrubienie.
 - **Kontrola podawania**
 - **Skanowanie ciągłe**
Wybór tej opcji umożliwia skanowanie wielu stron. Po zeskanowaniu danej strony można kontynuować skanowanie lub je zakończyć.



Powiązane informacje

- [Skanowanie za pomocą programu Nuance™ PaperPort™ 14SE lub innych aplikacji systemu Windows](#)
-

Skanuj za pomocą aplikacji Faksowanie i skanowanie w systemie Windows

Aplikacja Faksowanie i skanowanie w systemie Windows to inna opcja, której można użyć do skanowania.

- Aplikacja Faksowanie i skanowanie w systemie Windows używa sterownika skanera WIA.
- Aby przyciąć część strony po wstępnym zeskanowaniu dokumentu, należy umieścić dokument na szybie skanera (skaner płaski).

1. Włóż dokument.
2. Uruchom aplikację Faksowanie i skanowanie w systemie Windows.
3. Kliknij **Plik > Nowy > Skan....**
4. Wybierz skaner, którego chcesz użyć.
5. Kliknij **OK**.

Zostanie wyświetlone okno dialogowe **Nowe skanowanie**.

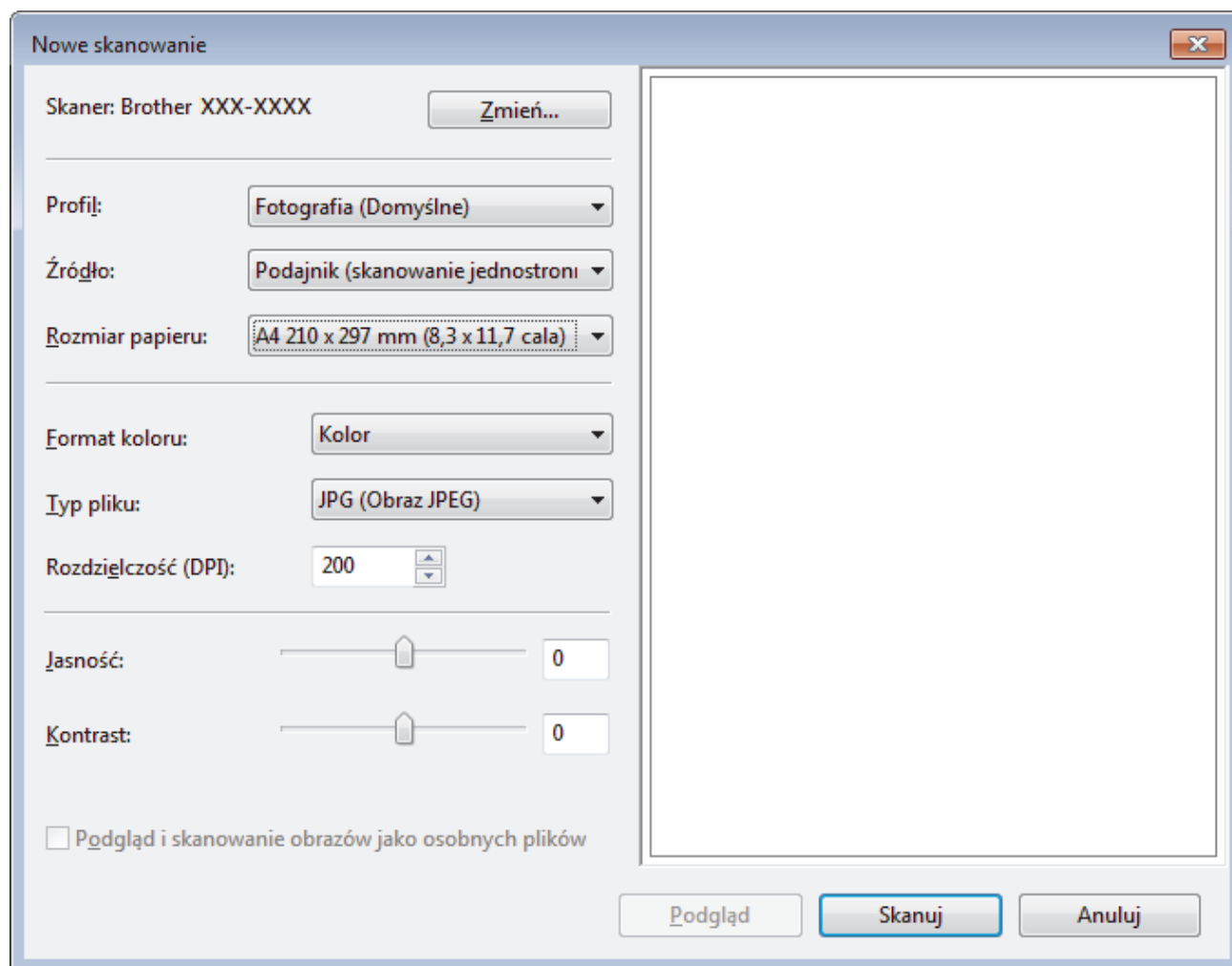

6. W razie potrzeby dostosuj ustawienia w oknie dialogowym Ustawienia skanera. Rozdzielczość skanera można ustawić na maksymalnie 1200 dpi. Aby skanować z wyższą rozdzielczością, użyj oprogramowania **Scanner Utility** dostępnego w ramach pakietu **Brother Utilities**. Jeśli urządzenie obsługuje funkcję skanowania dwustronnego, aby zeskanować obie strony dokumentu jako **Podajnik (skanowanie dwustronne)** wybierz **Źródło**.
7. Kliknij przycisk **Skanuj**.
Urządzenie rozpocznie skanowanie dokumentu.



Powiązane informacje

- [Skanowanie z komputera \(Windows\)](#)
- [Ustawienia sterownika WIA \(Windows\)](#)

Ustawienia sterownika WIA (Windows)

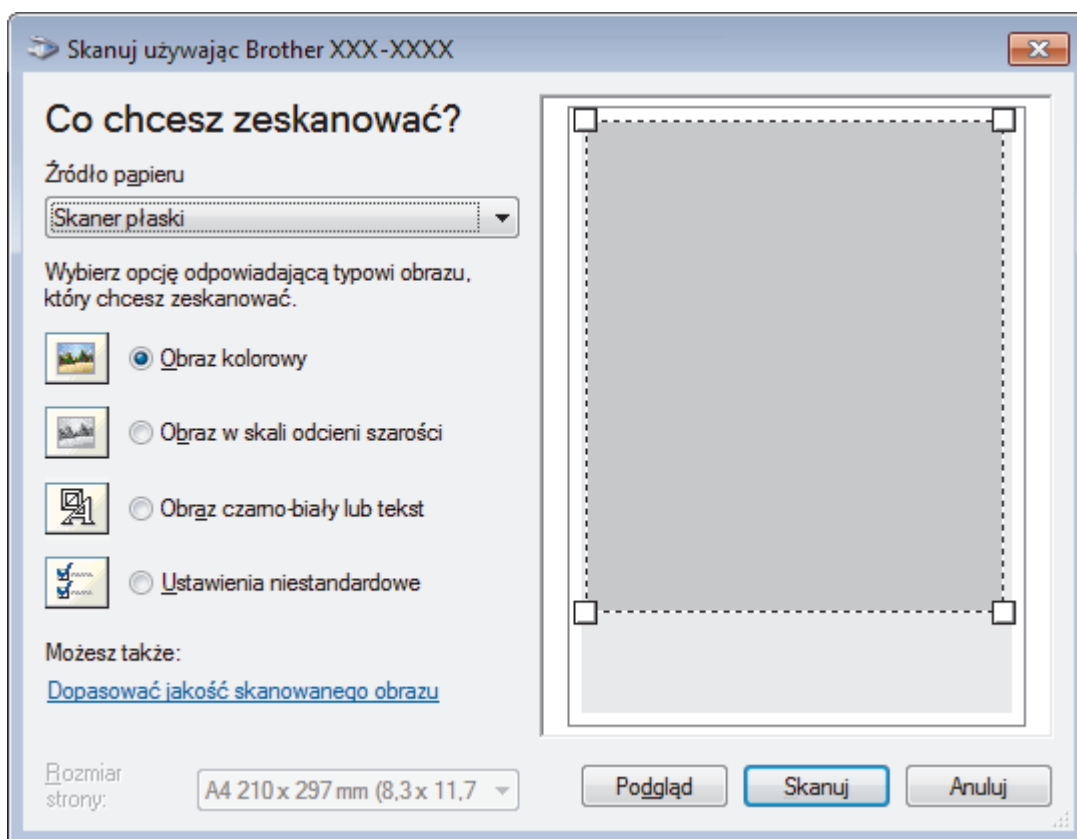

Źródło papieru

Wybierz opcję **Podajnik dokumentów** lub **Skaner płaski** z listy rozwijanej.

Typ obrazu

Wybierz **Obraz kolorowy**, **Obraz w skali odcieni szarości**, **Obraz czarno-biały lub tekst** lub **Ustawienia niestandardowe** w zależności od typu dokumentu, który ma być skanowany.

Aby zmienić ustawienia zaawansowane, kliknij łącze **Dopasować jakość skanowanego obrazu**.

Rozmiar strony

Opcja **Rozmiar strony** jest dostępna po wybraniu ustawienia **Podajnik dokumentów** w opcji **Źródło papieru**.

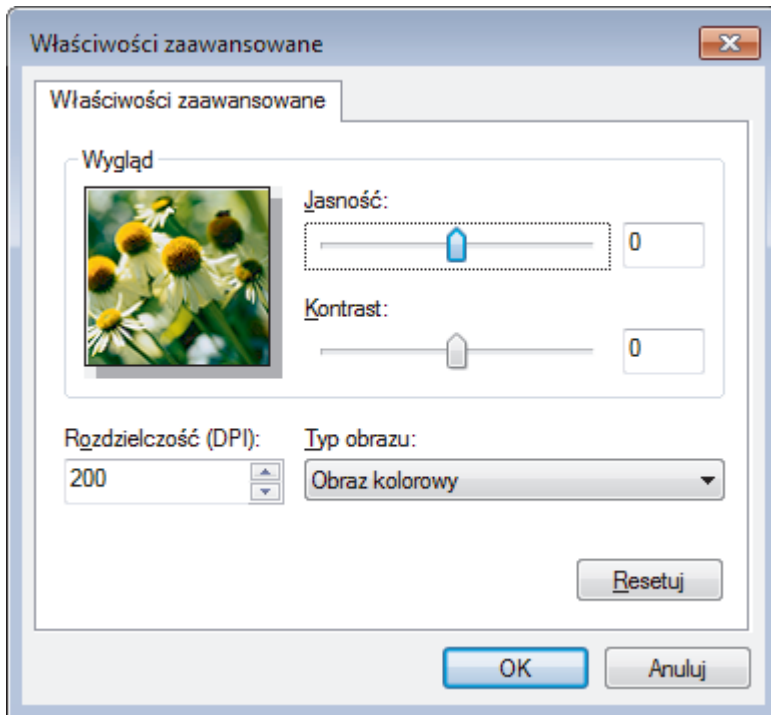

Jasność

Ustaw poziom opcji **Jasność**, przesuwając suwak w prawą lub lewą stronę, co spowoduje rozjaśnienie lub przyciemnienie obrazu. Jeśli zeskanowany obraz jest zbyt jasny, ustaw niższą wartość jasności, a następnie zeskanuj dokument ponownie. Jeśli zeskanowany obraz jest zbyt ciemny, ustaw wyższą wartość jasności, a następnie zeskanuj dokument ponownie.

Kontrast

Poziom **Kontrast** można zwiększyć lub zmniejszyć, przesuwając suwak w lewą lub prawą stronę. Zwiększenie kontrastu powoduje podkreślenie ciemnych i jasnych obszarów obrazu, natomiast zmniejszenie kontrastu — podkreślenie szczegółów w obszarach w kolorze szarym. Aby ustawić poziom kontrast, możesz również wprowadzić wartość w polu.

Rozdzielczość (DPI)

Wybierz rozdzielczość skanowania z listy **Rozdzielczość (DPI)**. Wyższa rozdzielczość wymaga większej ilości pamięci i dłuższego czasu przesyłania, ale oferuje lepszą jakość obrazu.



Powiązane informacje

- [Skanuj za pomocą aplikacji Faksowanie i skanowanie w systemie Windows](#)

Skanowanie z komputera (Mac)

Komputera Mac można używać na kilka sposobów do skanowania zdjęć i dokumentów za pomocą urządzenia Brother. Użyj programów dostarczonych przez firmę Brother lub z ulubionej aplikacji do skanowania.

- [Skanowanie za pomocą programu Brother iPrint&Scan \(Mac\)](#)
- [Zeskanuj przy użyciu aplikacji zgodnych ze standardem TWAIN \(Mac\)](#)
- [Ustawienia sterownika TWAIN \(Mac\)](#)
- [Skanowanie przy użyciu funkcji AirPrint \(macOS\)](#)

Skanowanie za pomocą programu Brother iPrint&Scan (Mac)

1. Na pasku menu **Finder (Wyszukiwarka)** kliknij **Go (Idź) > Applications (Programy)**, a następnie kliknij dwukrotnie ikonę iPrint&Scan.
Zostanie wyświetlony ekran programu Brother iPrint&Scan.
2. Jeśli urządzenie Brother nie zostało wybrane, kliknij przycisk **Wybierz urządzenie**, a następnie postępuj zgodnie z instrukcjami wyświetlanymi na ekranie, aby wybrać urządzenie Brother.
3. Kliknij ikonę **Skan**, a następnie postępuj zgodnie z instrukcjami wyświetlanymi na ekranie, aby skanować dokumenty.



Powiązane informacje

- [Skanowanie z komputera \(Mac\)](#)

Powiązane tematy:

- [Brother iPrint&Scan dla systemu Windows i komputerów Mac](#)
- [Zmianie ustawień przycisku skanowania z aplikacji Brother iPrint&Scan \(Mac\)](#)

Zeskanuj przy użyciu aplikacji zgodnych ze standardem TWAIN (Mac)

Istnieje także możliwość skanowania przy użyciu aplikacji zgodnych z TWAIN. Dodatkowe informacje dotyczące procedury skanowania można znaleźć w podręczniku używanej aplikacji.

Aby użyć sterownika Brother TWAIN, przejdź do strony **Pobieranie** swojego modelu w witrynie Brother Solutions Center pod adresem support.brother.com i pobierz **Sterownik skanera (TWAIN)**.

1. Uruchom program graficzny i wybierz operację skanowania.
Zostanie wyświetlone okno dialogowe konfiguracji skanera.

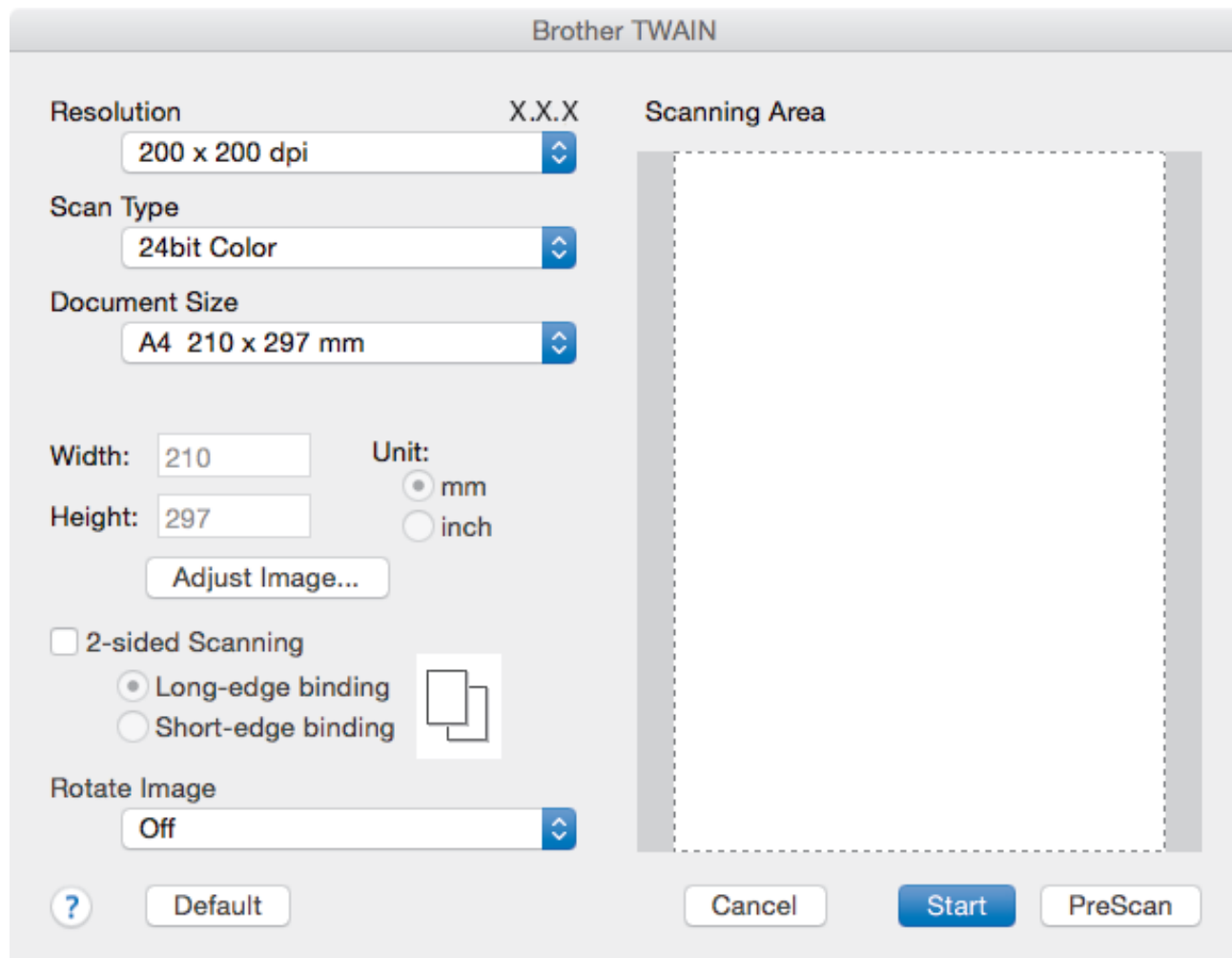

2. Zmień w razie potrzeby ustawienia skanera, np. opcję **Resolution (Rozdzielczość)**, **Scan Type (Typ skanu)** lub **Adjust Image (Dostosuj obraz)**.
3. Kliknij menu podręczne **Document Size (Rozmiar dokumentu)**, a następnie wybierz rozmiar dokumentu.
4. Kliknij opcję **PreScan (Skanowanie wstępne)**, aby zobaczyć podgląd obrazu i wyciąć niechciane fragmenty przed zeskanowaniem.



- Po wybraniu rozmiaru dokumentu dostosuj obszar skanowania, przytrzymując przycisk myszy i przeciągając wskaźnik myszy nad obszar, który ma zostać zeskanowany.
- Skanowanie obu stron dokumentu (MFC-L3770CDW):
Automatyczne skanowanie dwustronne jest dostępne tylko w przypadku korzystania z podajnika ADF.
Nie ma możliwości dostosowania obszaru skanowania.
Nie ma możliwości użycia funkcji Skanowanie wstępne w celu wyświetlenia podglądu obrazu.

5. Kliknij **Start (Uruchom)**.

Urządzenie rozpoczyna skanowanie.



Powiązane informacje

- [Skanowanie z komputera \(Mac\)](#)
-

Ustawienia sterownika TWAIN (Mac)

Brother TWAIN

Resolution X.X.X
200 x 200 dpi

Scan Type
24bit Color

Document Size
A4 210 x 297 mm

Width: 210 Unit:
mm
inch

Height: 297

Adjust Image...

2-sided Scanning
 Long-edge binding
 Short-edge binding

Rotate Image
Off

? Default Cancel Start PreScan



- Nazwy opcji i dostępne wartości różnią się w zależności od urządzenia.
- Ustawienie **Contrast (Kontrast)** jest dostępne tylko jeżeli zostanie wybrana opcja **Gray (Error Diffusion) (Szary (rozpraszanie błędów))**, **True Gray (Pełna skala szarości)** lub **24bit Color (Kolor 24-bitowy)** spośród opcji **Scan Type (Typ skanu)**.

1. Resolution (Rozdzielczość)

Wybierz rozdzielczość skanowania z menu podręcznego **Resolution (Rozdzielczość)**. Wyższa rozdzielczość wymaga większej ilości pamięci i dłuższego czasu przesyłania, ale oferuje lepszą jakość obrazu.

2. Scan Type (Typ skanu)

Wybierz spośród wielu głębi koloru skanowania.

- Black & White (Czarno-biały)**
Przydatny do skanowania tekstu i obrazów liniowych.
- Gray (Error Diffusion) (Szary (rozpraszanie błędów))**
Przydatny do skanowania fotografii lub grafiki. (Rozpraszanie błędów to metoda tworzenia symulowanych obrazów w odcieniach szarości bez wykorzystywania prawdziwych szarych punktów. Czarne punkty są rozmieszczane w określony sposób, sprawiając wrażenie zmiany koloru na szary.)
- True Gray (Pełna skala szarości)**
Przydatny do skanowania fotografii lub grafiki. Ten tryb jest dokładniejszy, ponieważ wykorzystuje maksymalnie 256 odcieni szarości.

- **24bit Color (Kolor 24-bitowy)**

Użyj, aby utworzyć obraz o najdokładniejszym odwzorowaniu kolorów. Ten tryb wykorzystuje do skanowania obrazu 16,8 mln kolorów, ale wymaga największej ilości pamięci i ma najdłuższy czas przesyłania.

3. Document Size (Rozmiar dokumentu)

Wybierz dokładny rozmiar dokumentu z listy zaprogramowanych rozmiarów skanowania.

- W przypadku wybrania opcji **Custom (Niestandardowe)** użytkownik może podać rozmiar dokumentu.

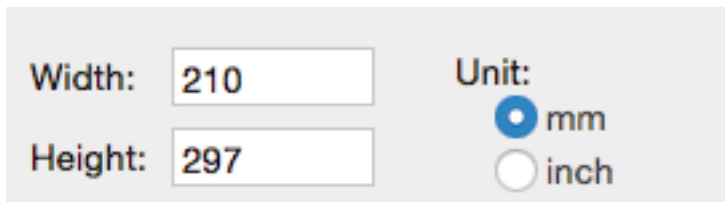

4. Adjust Image (Dostosuj obraz)

Kliknij przycisk **Adjust Image (Dostosuj obraz)**, aby dostosować inne parametry obrazu.

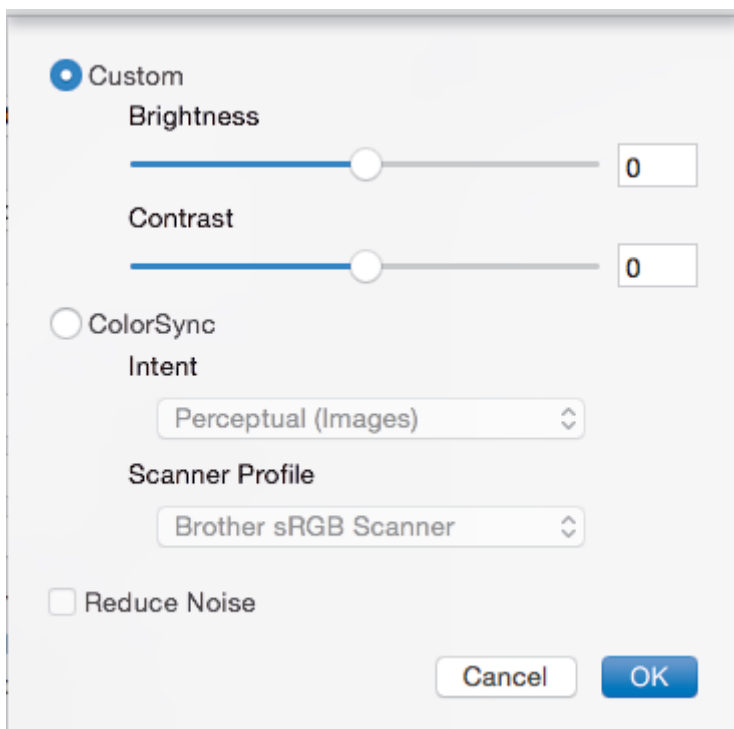

Brightness (Jasność)

Ustaw poziom **Brightness (Jasność)**, przeciągając suwak w prawo bądź w lewo, aby rozjaśnić lub przyciemnić obraz. Jeśli zeskanowany obraz jest zbyt jasny, ustaw niższą wartość jasności, a następnie zeskanuj dokument ponownie. Jeśli zeskanowany obraz jest za ciemny, ustaw wyższy poziom jasności i zeskanuj dokument ponownie. Aby ustawić jasność, możesz również wpisać wartość w polu tekstowym.

Contrast (Kontrast)

Poziom **Contrast (Kontrast)** można zwiększyć lub zmniejszyć, przesuwając suwak w lewą lub prawą stronę. Zwiększenie kontrastu powoduje podkreślenie ciemnych i jasnych obszarów obrazu, natomiast zmniejszenie kontrastu — podkreślenie szczegółów w obszarach w kolorze szarym. Aby ustawić kontrast, możesz również wpisać wartość w polu tekstowym.

Reduce Noise (Redukuj szum)

Wybierając tę opcję można ulepszyć i poprawić zeskanowane obrazy. Opcja **Reduce Noise (Redukuj szum)** jest dostępna podczas wybierania opcji **24bit Color (Kolor 24-bitowy)** i rozdzielczości skanowania **300 x 300 dpi**, **400 x 400 dpi** lub **600 x 600 dpi**.

5. 2-sided Scanning (Skanowanie dwustronne)

W przypadku zaznaczenia tego pola wyboru urządzenie zeskanuje obie strony dokumentu. Po użyciu funkcji automatycznego skanowania dwustronnego należy wybrać opcję **Long-edge binding (Oprawianie wzdłuż**

dłuższej krawędzi) lub **Short-edge binding (Oprawianie wzdłuż krótszej krawędzi)**, w zależności od układu oryginału, aby upewnić się, że utworzony plik danych będzie wyświetlany prawidłowo.

(Dostępne tylko w przypadku niektórych modeli)

6. Rotate Image (Obróć obraz)

Obrót zeskanowanego obrazu.



Powiązane informacje

- [Skanowanie z komputera \(Mac\)](#)

Konfiguracja ustawień skanowania za pomocą funkcji Zarządzanie przez Internet

- [Ustaw nazwę pliku skanowania przy użyciu Zarządzania przez Internet](#)
- [Ustaw raport mailowy dotyczący zadania skanowania z użyciem Zarządzania przez Internet](#)

Ustaw nazwę pliku skanowania przy użyciu Zarządzania przez Internet

Skonfiguruj nazwę pliku dla zeskanowanych danych przy użyciu Zarządzania przez Internet.

1. Uruchom przeglądarkę internetową.

Wpisz „https://adres IP urządzenia” w polu adresu przeglądarki (gdzie „adres IP urządzenia” to adres IP urządzenia lub nazwa serwera wydruku). Na przykład: https://192.168.1.2

Jeśli zostanie wyświetlony monit o podanie hasła dla urządzenia, należy je wprowadzić, a następnie kliknąć



2. Kliknij kartę **Scan (Skanuj)**.
3. Kliknij menu **Scan File Name (Nazwa pliku skanowania)** na lewym pasku nawigacyjnym.
4. Na rozwijanej liście wybierz **File Name Style (Styl nazwy pliku)**.
5. Jeśli wybrana została opcja wyświetlania daty w polu **File Name Style (Styl nazwy pliku)**, wybierz format **Date (Data)** na rozwijanej liście.
6. W polach **Time (Godzina)** wybierz **On (Włącz)**, aby w nazwie pliku znajdowała się informacja o godzinie.
7. W polu **Counter (Licznik)** wybierz **Continuous (Ciągły)** lub **Reset after each job (Resetuj po każdym zadaniu)**.



Po wybraniu **Reset after each job (Resetuj po każdym zadaniu)** mogą wystąpić zduplikowane nazwy plików.

8. Aby utworzyć prefiks zdefiniowanej przez użytkownika nazwy pliku, wpisz nazwę pliku w polach zdefiniowanych przez użytkownika każdej funkcji skanowania.



Użycie następujących znaków: ?, /, \, lub * może powodować błąd wysyłania.

9. Kliknij **Submit (Prześlij)**.



Powiązane informacje

- [Konfiguracja ustawień skanowania za pomocą funkcji Zarządzanie przez Internet](#)

Ustaw raport mailowy dotyczący zadania skanowania z użyciem Zarządzania przez Internet

Gdy skanujesz dokument, urządzenie wyśle raport mailowy dotyczący zadania skanowania automatycznie na zarejestrowany adres e-mail.

1. Uruchom przeglądarkę internetową.

Wpisz „https://adres IP urządzenia” w polu adresu przeglądarki (gdzie „adres IP urządzenia” to adres IP urządzenia lub nazwa serwera wydruku). Na przykład: https://192.168.1.2

Jeśli zostanie wyświetlony monit o podanie hasła dla urządzenia, należy je wprowadzić, a następnie kliknąć



2. Kliknij kartę **Scan (Skanuj)**.
3. Kliknij menu **Scan Job e-mail report (Raport e-mail zadania skanowania)** na lewym pasku nawigacyjnym.
4. W polu **Administrator Address (Adres administratora)** wpisz adres e-mail.
5. Dla żądanych funkcji skanu wybierz **On (Włącz)**, aby otrzymywać raport mailowy dotyczący zadania skanowania.
6. Kliknij **Submit (Prześlij)**.



Powiązane informacje

- [Konfiguracja ustawień skanowania za pomocą funkcji Zarządzanie przez Internet](#)

Kopiuj

- [Kopiowanie dokumentu](#)
- [Powiększanie lub zmniejszanie kopiowanych zdjęć](#)
- [Wykonywanie wielu kopii obok siebie za pomocą funkcji układu strony](#)
- [Sortowanie kopii](#)
- [Kopiowanie identyfikatora](#)
- [Kopiowanie na obu stronach arkusza \(kopiowanie dwustronne\)](#)
- [Opcje kopiowania](#)

Kopiowanie dokumentu

>> [DCP-L3510CDW/DCP-L3517CDW](#)

>> [DCP-L3550CDW/MFC-L3710CW/MFC-L3730CDN/MFC-L3750CDW/MFC-L3770CDW](#)

DCP-L3510CDW/DCP-L3517CDW

1. Upewnij się, że na tacę papieru załadowany został właściwy rozmiar papieru.
2. Wykonaj jedną z następujących czynności:
 - Umieść dokument w podajniku ADF wydrukiem *skierowanym do góry*. (dostępne tylko w przypadku niektórych modeli)
(W przypadku kopiowania wielu stron, zalecamy korzystanie z podajnika ADF).

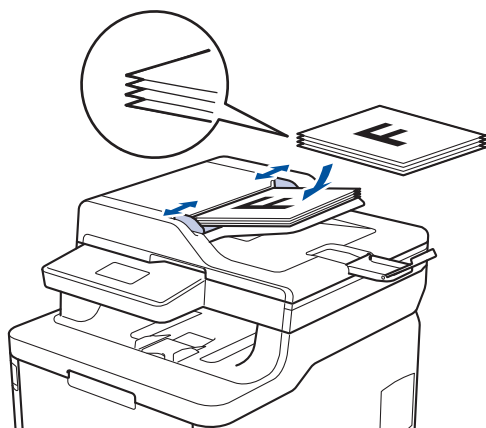

- Umieść dokument na szybie skanera stroną przeznaczoną do skanowania skierowaną *do dołu*.

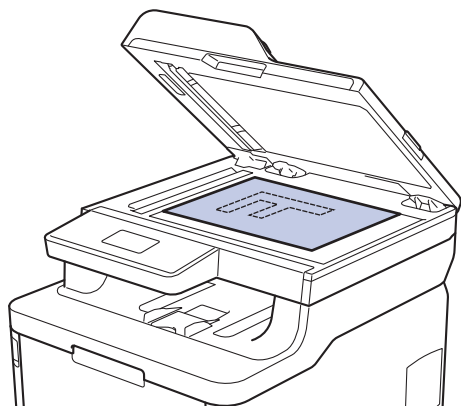

3. Naciśnij **▲** lub **▼**, aby wprowadzić żądaną liczbę kopii.

Na ekranie LCD zostanie wyświetlony komunikat:

PLIK	KOPII:01
100% ■■■■	AUTO

4. Naciśnij **Start Mono** lub **Start Kolor**.

DCP-L3550CDW/MFC-L3710CW/MFC-L3730CDN/MFC-L3750CDW/MFC-L3770CDW

1. Upewnij się, że na tacę papieru załadowany został właściwy rozmiar papieru.

2. Wykonaj jedną z następujących czynności:

- Umieść dokument w podajniku ADF *wydrukiem skierowanym do góry*.
(W przypadku kopiowania wielu stron, zalecamy korzystanie z podajnika ADF).

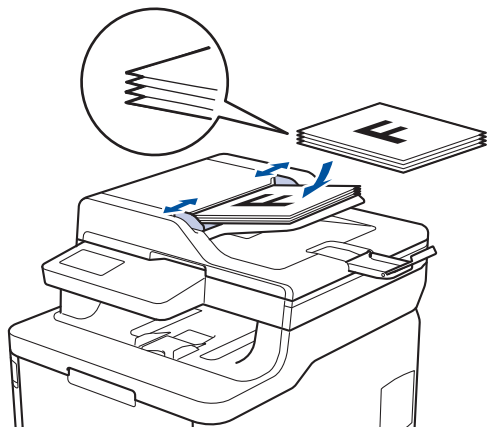

- Umieść dokument na szybie skanera stroną przeznaczoną do skanowania skierowaną *do dołu*.

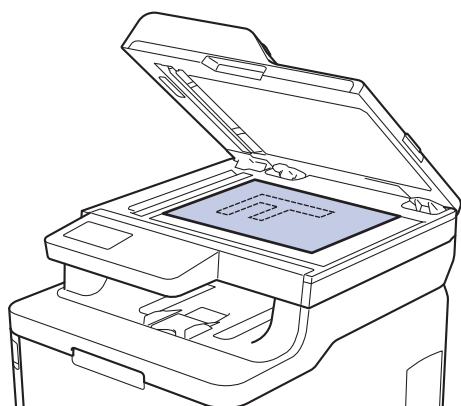

3. Naciśnij  [Kopia].

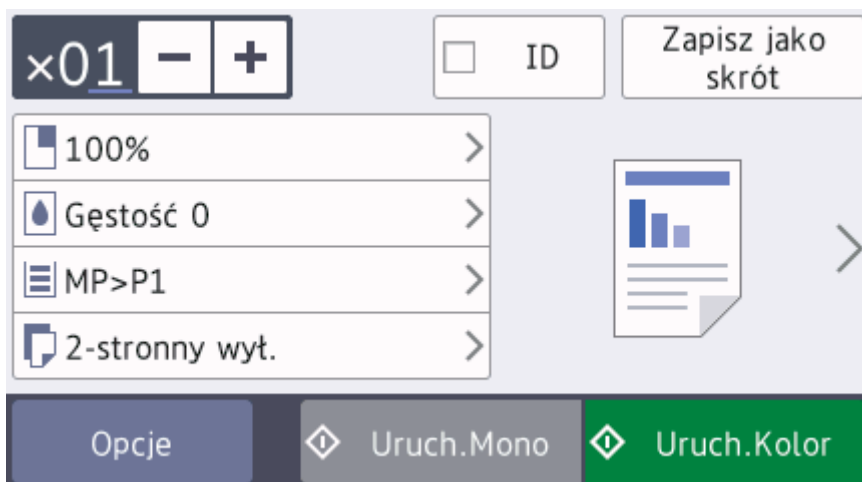

Na wyświetlaczu LCD pojawi się następujący ekran:



4. W razie potrzeby zmień ustawienia kopiowania.

- **x01** (Liczba kopii)







Wprowadź liczbę kopii w jeden z następujących sposobów:

- Naciśnij  lub  na ekranie LCD.
- Naciśnij numery na panelu sterowania.

- [Opcje]

Aby zmienić ustawienia kopiowania tylko dla następnej kopii, naciśnij przycisk



-
- Po zakończeniu naciśnij przycisk [OK]. (Jeśli przycisk [OK] jest wyświetlony.)
 - Po zakończeniu wybierania nowych opcji można je zapisać poprzez naciśnięcie przycisku [Zapisz jako skrót].
 - Funkcja szybkiego kopiowania (Quick Copy)
Aby uzyskać dostęp do zaprogramowanych ustawień kopiowania, naciśnij >.
 - Bieżące ustawienie
Ustawienia te można zmienić jedynie na kolejnej kopii, naciskając poniższe ikony lub obszar wyświetlania. Wyświetlona ikona może się różnić w zależności od modelu.
 -  [Powiększ/ zmniejsz]
 -  [Gęstość]
 -  [Wybór tacy]
 -  [Kopia 2-stronna]
 -  [Jakość]
 -  [Kontrast]

5. Naciśnij [Uruch.Kolor] lub [Uruch.Mono].



Aby zakończyć kopiowanie, naciśnij przycisk .



Powiązane informacje

- [Kopiuje](#)

Powiększanie lub zmniejszanie kopiowanych zdjęć

Wybierz stopień powiększenia lub pomniejszenia, aby zmienić rozmiar kopiowanych danych.

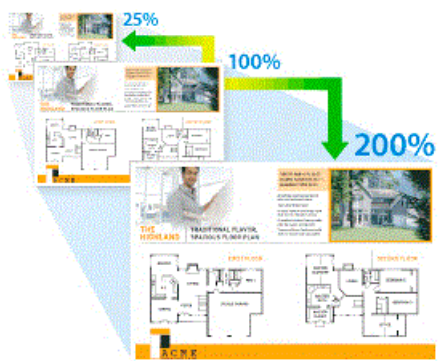



>> [DCP-L3510CDW/DCP-L3517CDW](#)

>> [DCP-L3550CDW/MFC-L3710CW/MFC-L3730CDN/MFC-L3750CDW/MFC-L3770CDW](#)

DCP-L3510CDW/DCP-L3517CDW

1. Włóż dokument.
2. Naciśnij ▲ lub ▼, aby wprowadzić żądaną liczbę kopii.
3. Naciśnij **Opcje Kopiowania/Skanowania**.
4. Naciśnij ▲ lub ▼, aby wybrać [Pow./ zmniejsz], a następnie naciśnij **OK**.
5. Naciśnij ▲ lub ▼, aby wybrać żądany stopień powiększenia lub pomniejszenia, a następnie naciśnij **OK**.
 - Jeśli wybierzesz [Wybór (25–400%)], naciśnij ▲ bądź ▼, aby wprowadzić stopień powiększenia lub pomniejszenia z [25%] do [400%], a następnie naciśnij **OK**.
6. Naciśnij **Start Mono** lub **Start Kolor**.

DCP-L3550CDW/MFC-L3710CW/MFC-L3730CDN/MFC-L3750CDW/MFC-L3770CDW

1. Włóż dokument.
2. Naciśnij  [Kopia].
3. Wprowadź liczbę kopii.
4. Naciśnij [Opcje] > [Powiększ/ zmniejsz].
5. Przeciągnij palcem w górę lub w dół, ewentualnie naciśnij przycisk ▲ lub ▼, aby wyświetlić dostępne opcje, a następnie naciśnij wybraną opcję.
6. Wykonaj jedną z następujących czynności:
 - Jeśli wybierzesz [Powiększ] lub [Zmniejsz], naciśnij stopień powiększenia lub pomniejszenia, którego chcesz użyć.
 - W przypadku wybrania [Wybór (25–400%)] naciśnij  (backspace), aby wyczyścić wyświetlaną wartość procentową, lub naciśnij ◀, aby przesunąć kursor, a następnie wprowadź stopień powiększenia lub pomniejszenia z [25] do [400].
Naciśnij [OK].
 - Jeśli wybrano opcję [100%], przejdź do następnego kroku.
7. Po zakończeniu naciśnij przycisk [OK]. (Jeśli przycisk [OK] jest wyświetlony.)
8. Naciśnij [Uruch.Kolor] lub [Uruch.Mono].



Powiązane informacje

- [Kopiuuj](#)

Wykonywanie wielu kopii obok siebie za pomocą funkcji układu strony

Funkcja wielu kopii obok siebie pozwala oszczędzić papier, dzięki kopiowaniu dwóch lub czterech stron dokumentu na jednej stronie kopii.



>> [DCP-L3510CDW/DCP-L3517CDW](#)

>> [DCP-L3550CDW/MFC-L3710CW/MFC-L3730CDN/MFC-L3750CDW/MFC-L3770CDW](#)

DCP-L3510CDW/DCP-L3517CDW

1. Włóż dokument.
2. Naciśnij **▲** lub **▼**, aby wprowadzić żądaną liczbę kopii.
3. Naciśnij **Opcje Kopiowania/Skanowania**.
4. Naciśnij **▲** lub **▼**, aby wybrać [Układ strony], a następnie naciśnij **OK**.
5. Naciśnij **▲** lub **▼**, aby wybrać [Wył. (1 na 1)], [2 na 1 (P)], [2 na 1 (L)], [4 na 1 (P)] lub [4 na 1 (L)], a następnie naciśnij **OK**.
6. Naciśnij przycisk **Start Mono** lub **Start Kolor**.



Jeśli dokument jest umieszczony w podajniku ADF, urządzenie zeskanuje strony i rozpocznie drukowanie.



Jeśli używasz szyby skanera, przejdź do kolejnego kroku.

7. Gdy urządzenie zeskanuje stronę, umieść kolejną stronę na szybie skanera następnie naciśnij **▲**, aby wybrać opcję [Tak].
8. Po zeskanowaniu wszystkich stron naciśnij **▼**, aby wybrać opcję [Nie].

DCP-L3550CDW/MFC-L3710CW/MFC-L3730CDN/MFC-L3750CDW/MFC-L3770CDW

1. Włóż dokument.
2. Naciśnij  [Kopia].
3. Wprowadź liczbę kopii.
4. Naciśnij [Opcje] > [Układ strony].
5. Przeciągnij palcem w górę lub w dół, ewentualnie naciśnij przycisk **▲** lub **▼**, aby wyświetlić opcje, a następnie naciśnij wybraną opcję.

Opcja	Opis
2na1 (pionowo)	
2na1 (poziomo)	

Opcja	Opis
4na1 (pionowo)	
4na1 (poziomo)	

6. Po zakończeniu naciśnij przycisk [OK]. (Jeśli przycisk [OK] jest wyświetlony.)
7. Naciśnij [Uruch.Kolor] lub [Uruch.Mono].
Jeśli dokument jest umieszczony w podajniku ADF, urządzenie zeskanuje strony i rozpocznie drukowanie.
8. **Jeśli korzystasz z szyby skanera, powtórz następujące kroki dla każdej strony dokumentu:**
 - Umieść następną stronę na szybie skanera, a następnie naciśnij [Kontynuuj], aby zeskanować stronę.
 - Po zeskanowaniu wszystkich stron naciśnij [Zakończ].

Powiązane informacje

- [Kopiuuj](#)

Sortowanie kopii

Sortowanie wielu kopii. Strony będą układane w kolejności, w jakiej są podawane, czyli: 1, 2, 3 itd.

>> [DCP-L3510CDW/DCP-L3517CDW](#)

>> [DCP-L3550CDW/MFC-L3710CW/MFC-L3730CDN/MFC-L3750CDW/MFC-L3770CDW](#)

DCP-L3510CDW/DCP-L3517CDW

1. Włóż dokument.
2. Naciśnij ▲ lub ▼, aby wprowadzić żadaną liczbę kopii.
3. Naciśnij **Opcje Kopiowania/Skanowania**.
4. Naciśnij ▲ lub ▼, aby wybrać [Plik/sort], a następnie naciśnij **OK**.
5. Naciśnij ▲ lub ▼, aby wybrać [Sort], a następnie naciśnij **OK**.
6. Naciśnij przycisk **Start Mono** lub **Start Kolor**.

Jeśli dokument jest umieszczony w podajniku ADF, urządzenie zeskanuje strony i rozpocznie drukowanie.

Jeśli używasz szyby skanera, przejdź do kolejnego kroku.

7. Gdy urządzenie zeskanuje stronę, umieść kolejną stronę na szybie skanera następnie naciśnij ▲, aby wybrać opcję [Tak].
8. Po zeskanowaniu wszystkich stron naciśnij ▼, aby wybrać opcję [Nie].

DCP-L3550CDW/MFC-L3710CW/MFC-L3730CDN/MFC-L3750CDW/MFC-L3770CDW

1. Włóż dokument.
2. Naciśnij  [Kopia].
3. Wprowadź liczbę kopii.
4. Naciśnij [Opcje] > [Plik/sort] > [Sort].
5. Po zakończeniu naciśnij przycisk [OK]. (Jeśli przycisk [OK] jest wyświetlony.)
6. Naciśnij [Uruch.Kolor] lub [Uruch.Mono].

Jeśli dokument jest umieszczony w podajniku ADF, urządzenie zeskanuje strony i rozpocznie drukowanie.

7. **Jeśli korzystasz z szyby skanera, powtórz następujące kroki dla każdej strony dokumentu:**
 - Umieść następną stronę na szybie skanera, a następnie naciśnij [Kontynuuj], aby zeskanować stronę.
 - Po zeskanowaniu wszystkich stron naciśnij [Zakończ].

Powiązane informacje

- [Kopiuje](#)

Kopiowanie identyfikatora



Karty identyfikacyjne można kopiować tylko wówczas, gdy pozwalają na to obowiązujące przepisy prawne. Więcej szczegółowych informacji ►► [Przewodnik Bezpieczeństwa Produktu](#)

>> [DCP-L3510CDW/DCP-L3517CDW](#)

>> [DCP-L3550CDW/MFC-L3710CW/MFC-L3730CDN/MFC-L3750CDW/MFC-L3770CDW](#)

DCP-L3510CDW/DCP-L3517CDW

1. Umieść dowód tożsamości *stroną zadrukowaną w dół* w górnym lewym rogu szyby skanera.

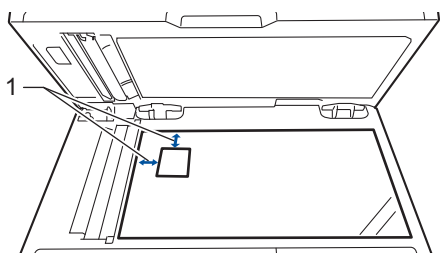

1 4 mm lub więcej (górną, lewą)

2. Naciśnij **Kopia 2 W 1 (ID.)**.
3. Naciśnij ▲ lub ▼, aby wprowadzić żądaną liczbę kopii.
4. Naciśnij przycisk **Start Mono** lub **Start Kolor**.
Urządzenie skanuje jedną stronę dowodu tożsamości.
5. Po zeskanowaniu pierwszej strony odwróć dokument tożsamości na drugą stronę.

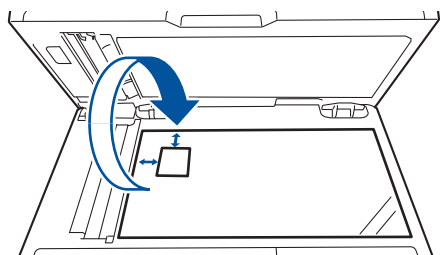

6. Naciśnij **Start Mono** lub **Start Kolor**, aby zeskanować drugą stronę.

1. Umieść dowód tożsamości *stroną do zeskanowania w dół* w pobliżu górnego lewego rogu szyby skanera.

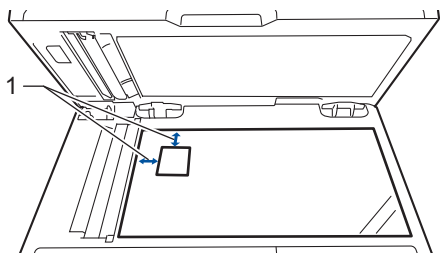

1: Odległość 4 mm lub więcej (górną, lewą)

2. Naciśnij  [Kopia].
3. Naciśnij > na ekranie dotykowym, a następnie wybierz [2na1 (ID)].
4. Wprowadź liczbę kopii.
5. Naciśnij [Uruch.Kolor] lub [Uruch.Mono].
Urządzenie zeskanuje jedną stronę dowodu tożsamości.
6. Po zeskanowaniu pierwszej strony odwróć dokument tożsamości na drugą stronę.

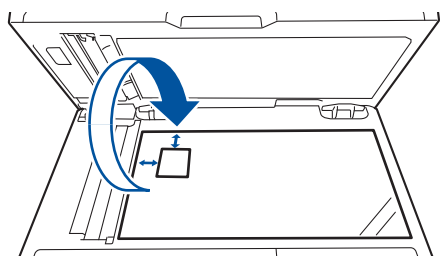

7. Naciśnij [Kontynuuj], aby zeskanować drugą stronę.

Powiązane informacje

- [Kopiuje](#)

Kopiowanie na obu stronach arkusza (kopiowanie dwustronne)

Pokrewne Modele: DCP-L3510CDW/DCP-L3517CDW/DCP-L3550CDW/MFC-L3730CDN/MFC-L3750CDW/MFC-L3770CDW

Zmniejsz zużycie papieru, kopiując na obu stronach arkusza.

- Zanim możliwe będzie rozpoczęcie kopiowania dwustronnego, spośród poniższych opcji należy wybrać dwustronny układ kopii.
- Układ oryginalnego dokumentu określa, który z układów kopiowania dwustronnego należy wybrać.
- Aby użyć funkcji automatycznego kopiowania dwustronnego, należy załadować dokument do podajnika ADF.
- Gdy ręcznie wykonujesz dwustronne kopie dokumentu dwustronnego, używaj szyby skanera.
- Korzystając z funkcji drukowania dwustronnego, wybierz papier formatu A4.

Pionowo

Dwustronne > Dwustronne

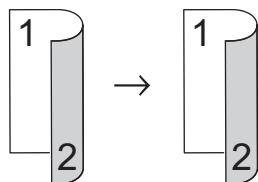

Jednostronne > Dwustronne (odbicie wzdłuż dłuższej krawędzi)

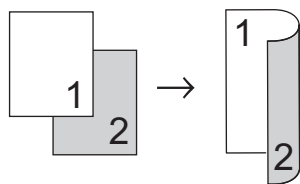

Jednostronne > Dwustronne (odbicie wzdłuż krótszej krawędzi)

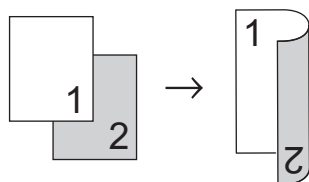

Poziomo

Dwustronne > Dwustronne

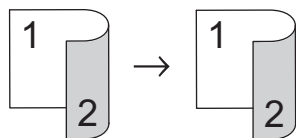

Jednostronne > Dwustronne (odbicie wzdłuż dłuższej krawędzi)

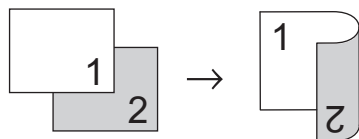

Jednostronne > Dwustronne (odbicie wzdłuż krótszej krawędzi)

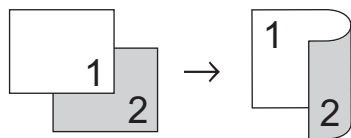

DCP-L3510CDW/DCP-L3517CDW

1. Włóż dokument.
2. Naciśnij ▲ lub ▼, aby wprowadzić żadaną liczbę kopii.
3. Naciśnij **Opcje Kopiowania/Skanowania**.
4. Naciśnij przycisk ▲ lub ▼, aby wybrać opcję [Obustronne], a następnie naciśnij przycisk **OK**.
5. Naciśnij ▲ lub ▼, aby wyświetlić [Układ Długi] lub [Układ Krótki], a następnie naciśnij **OK**.
6. Wybierz odbijanie wzdłuż długiej krawędzi lub odbijanie wzdłuż krótkiej krawędzi, a następnie naciśnij **OK**.
7. Naciśnij ▲ lub ▼, aby wyświetlić [Obustr → obustr] lub [1-str → 2-str], a następnie naciśnij **OK**.



Po wybraniu [Obustr → obustr] nie będzie można używać podajnika ADF. Użyj szyby skanera.

8. Naciśnij przycisk **Start Mono** lub **Start Kolor**.
Jeśli dokument jest umieszczony w podajniku ADF, urządzenie zeskanuje strony i rozpocznie drukowanie.
Jeśli używasz szyby skanera, przejdź do kolejnego kroku.
9. Gdy urządzenie zeskanuje stronę, umieść kolejną stronę na szybie skanera następnie naciśnij ▲, aby wybrać opcję [Tak].
10. Po zeskanowaniu wszystkich stron naciśnij ▼, aby wybrać opcję [Nie].

DCP-L3550CDW/MFC-L3730CDN/MFC-L3750CDW/MFC-L3770CDW

1. Włóż dokument.

INFORMACJA

- W przypadku modeli ze skanowaniem dwustronnym: włóż 2-stronny dokument do podajnika ADF. W przypadku używania szyby skanera do 2-stronnego dokumentu wybierz opcję [Jednostr⇒obustr].
- W przypadku modeli ze skanowaniem jednostronnym: połóż 2-stronny dokument na szybę skanera.

2. Naciśnij  [Kopia].
3. Wprowadź liczbę kopii.
4. Naciśnij [Opcje] > [Kopia 2-stronna].
5. Wykonaj jedną z następujących czynności:
 - Aby wykonywać dwustronne kopie dokumentu dwustronnego, naciśnij [Obustr⇒obustr].
 - Aby wykonać dwustronne kopie dokumentu jednostronnego, wykonaj te kroki:
 - a. Aby zmienić opcje układu, naciśnij [Układ], a następnie naciśnij [Obrót dłuższej krawędzi] lub [Obrót kr.kraw.].
 - b. Naciśnij [Jednostr⇒obustr].



Model DCP-L3550CDW/MFC-L3730CDN/MFC-L3750CDW

Po wybraniu [Obustr⇒obustr] nie będzie można używać podajnika ADF. Użyj szyby skanera.

6. Po zakończeniu naciśnij przycisk [OK]. (Jeśli przycisk [OK] jest wyświetlony.)
7. Naciśnij [Uruch.Kolor] lub [Uruch.Mono].
Jeśli dokument jest umieszczony w podajniku ADF, urządzenie zeskanuje strony i rozpocznie drukowanie.
8. **Jeśli korzystasz z szyby skanera, powtórz następujące kroki dla każdej strony dokumentu:**



-
- W przypadku dokumentu dwustronnego przewróć arkusz wzdłuż dłuższej krawędzi, aby zeskanować drugą stronę.
-

- Umieść następną stronę na szybie skanera, a następnie naciśnij [Kontynuuj], aby zeskanować stronę.
- Po zeskanowaniu wszystkich stron naciśnij [Zakończ].



Powiązane informacje

- [Kopuj](#)
-

Opcje kopiowania

>> [DCP-L3510CDW/DCP-L3517CDW](#)

>> [DCP-L3550CDW/MFC-L3710CW/MFC-L3730CDN/MFC-L3750CDW/MFC-L3770CDW](#)

DCP-L3510CDW/DCP-L3517CDW

Aby zmienić ustawienia kopiowania, naciśnij przycisk **Opcje** lub **Opcje Kopiowania/Skanowania**.

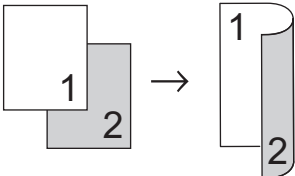
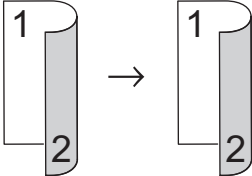
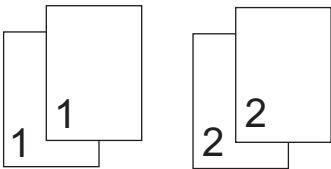
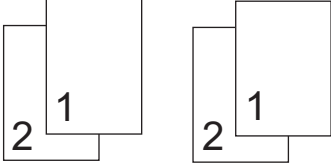
Elementy menu	Opcje
Pow./ zmniejsz	Wybierz stopień powiększenia lub pomniejszenia kolejnej kopii. <ul style="list-style-type: none"> Jeśli wybierzesz Wybór (25–400%), użyj klawiatury lub naciśnij ▲ bądź ▼, aby wprowadzić stopień powiększenia lub pomniejszenia.
Gęstość	Zwiększ gęstość, aby przyciemnić tekst. Zmniejsz gęstość, aby rozjaśnić tekst.
Obustronne (dostępne tylko w przypadku niektórych modeli)	Wybór kopiowania po obu stronach papieru. 1-stronne → 2-stronne  2-stronne → 2-stronne 
Jakość	Wybierz jakość kopii dla danego typu dokumentu.
Kontrast	Zwiększ kontrast, aby obraz stał się bardziej wyraźny. Zmniejsz kontrast, aby obraz stał się bardziej stonowany.
Plik/sort	Wybierz układanie w stos lub sortowanie wielu kopii. Stos  Sortowanie 

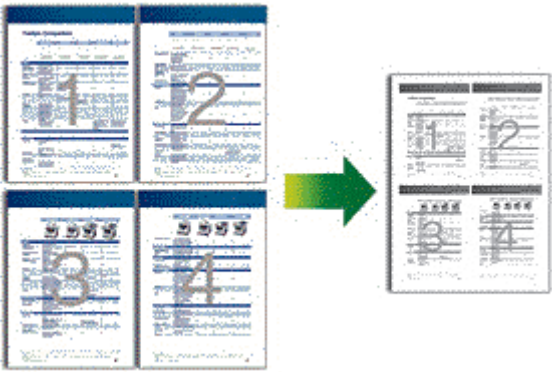
Elementy menu	Opcje
Układ strony	Wykonuj wiele kopii obok siebie. 4 na 1 
Autoprostow.	Ustawienie automatycznego korygowania przekrzywionych kopii w urządzeniu.
Ustaw. koloru	Zmień ustawienie domyślne nasycenia koloru.
Usuń kolor tła	Wybierz opcję usunięcia koloru tła dokumentu podczas kopiowania.

DCP-L3550CDW/MFC-L3710CW/MFC-L3730CDN/MFC-L3750CDW/MFC-L3770CDW

Aby zmienić ustawienia kopiowania, naciśnij [Opcje].

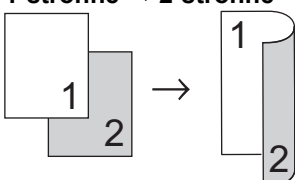
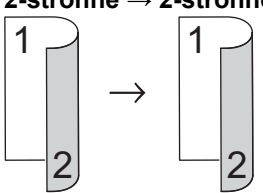
Elementy menu	Opcje	
Powiększ/ zmniejsz	100%	-
	Powiększ	Wybierz stopień powiększenia kolejnej kopii.
	Zmniejsz	Wybierz stopień zmniejszenia kolejnej kopii.
	Wybór (25-400%)	Wprowadź stopień powiększenia lub pomniejszenia.
Gęstość	Zwiększ gęstość, aby przyciemnić tekst. Zmniejsz gęstość, aby rozjaśnić tekst.	
Wybór tacy	Wybierz tacę papieru dla następnej kopii.	
Kopia 2-stronna	Wybór kopiowania po obu stronach papieru. 1-stronne → 2-stronne  2-stronne → 2-stronne  Dostępne opcje będą się różnić w zależności od modelu urządzenia.	
Układ strony kopii obustr. (dostępne dla niektórych ustawień)	Wybierz bindowanie wzdłuż długiej lub krótkiej krawędzi.	
Jakość	Wybierz jakość kopii dla danego typu dokumentu.	

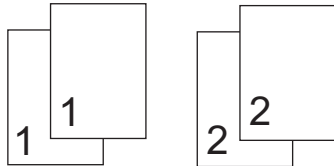
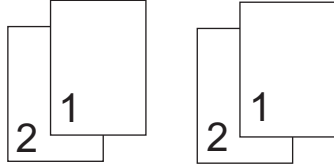
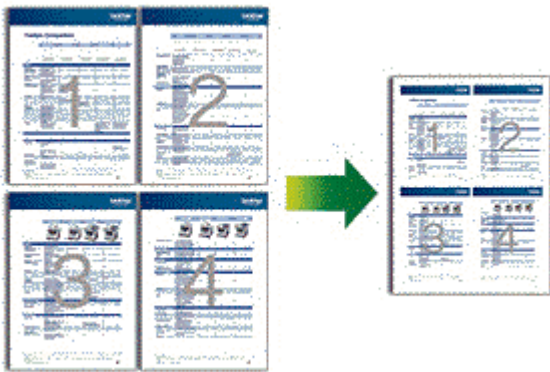
Elementy menu	Opcje
Kontrast	Zwiększ kontrast, aby obraz stał się bardziej wyraźny. Zmniejsz kontrast, aby obraz stał się bardziej stonowany.
Plik/sort	Wybierz układanie w stos lub sortowanie wielu kopii. Stos  Sortowanie 
Układ strony	Wykonuj wiele kopii obok siebie. 4 na 1 
Autoprostow.	Ustawienie automatycznego korygowania przekrzywionych kopii w urządzeniu.
Ustaw. koloru	Zmień ustawienie domyślne nasycenia koloru.
Usuń kolor tła	Wybierz opcję usunięcia koloru tła dokumentu podczas kopiowania.

✓ Powiązane informacje

- [Kopuj](#)

Faks

- [Wysyłanie faksu](#)
- [Odbieranie faksu](#)
- [Operacje głosowe i numery faksu](#)
- [Usługi telefoniczne i urządzenia zewnętrzne](#)
- [Raporty faksów](#)
- [PC-FAX](#)

Wysyłanie faksu

- Wysyłanie faksu
- Wysyłanie faksu dwustronnego za pomocą podajnika ADF
- Ręczne wysyłanie faksów
- Wysyłanie faksu po zakończeniu rozmowy
- Wyślij ten sam faks do więcej niż jednego odbiorcy (rozsyłanie)
- Wysyłanie faksu w czasie rzeczywistym
- Wyślij faks o określonej godzinie (faks opóźniony)
- Dodaj stronę tytułową do faksu
- Anulowanie faksu w toku
- Sprawdzanie i anulowanie oczekującego faksu
- Opcja faksu

Wysyłanie faksu

Pokrewne Modele: MFC-L3710CW/MFC-L3730CDN/MFC-L3750CDW/MFC-L3770CDW

1. Wykonaj jedną z następujących czynności:

- Umieść dokument w podajniku ADF wydrukiem skierowanym do góry.
(W przypadku faksowania wielu stron, zalecamy korzystanie z podajnika ADF).

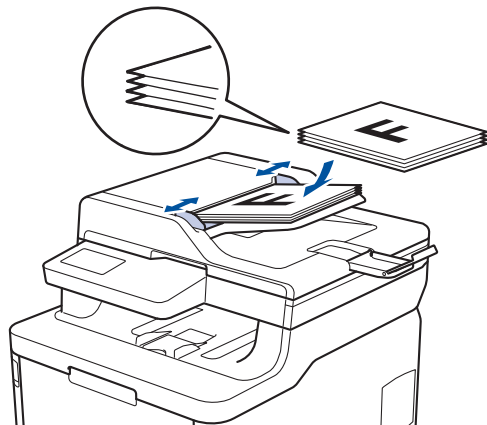

- Umieść dokument na szybie skanera stroną przeznaczoną do skanowania skierowaną do dołu.

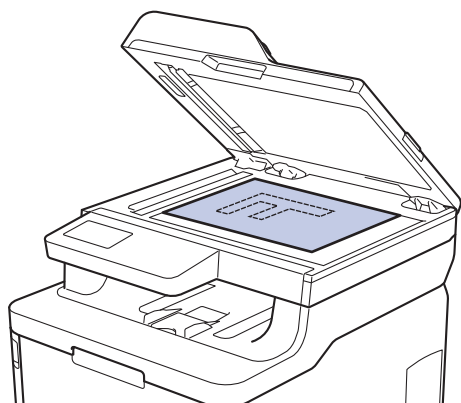

2. Naciśnij  [Faks].

3. Wprowadź numer faksu.

- **Korzystanie z klawiatury telefonicznej**

Naciskając cyfry wprowadź numer faksu.

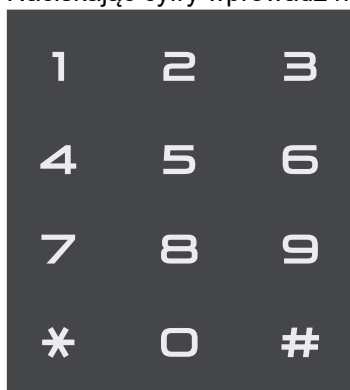

- **Korzystanie z książki adresowej**

Naciśnij  ([Książka adr.]), a następnie wykonaj jedną z następujących czynności:

- Przeciągnij palcem w górę lub w dół, bądź naciśnij przycisk ▲ lub ▼, aby wyświetlić żądany numer, a następnie go naciśnij.
- Naciśnij  [Szukaj], a następnie wprowadź nazwę i naciśnij [OK]. Naciśnij nazwę, która ma zostać wybrana.

Po zakończeniu naciśnij [Zastosuj].

- **Korzystanie z historii połączeń**

Naciśnij opcję , a następnie [Tel. wych].

Przeciągnij palcem w górę lub w dół, bądź naciśnij przycisk ▲ lub ▼, aby wyświetlić żądany numer faksu, a następnie go naciśnij.

Aby wysłać faks, naciśnij [Zastosuj].

4. Naciśnij [Uruchom faks].

Urządzenie skanuje i wysyła dokument.

Jeśli dokument został umieszczony na szybie skanera, postępuj zgodnie z instrukcjami zawartymi w tabeli.

Opcja	Opis
Tak	Aby zeskanować kolejną stronę, naciśnij opcję Tak i umieść następną stronę na szybie skanera. Naciśnij OK, aby zeskanować stronę.
Nie	Po zeskanowaniu ostatniej strony naciśnij opcję Nie. Urządzenie wysyła dokument.

Aby zatrzymać faks, naciśnij , a następnie naciśnij .



Powiązane informacje

- [Wysyłanie faksu](#)

Wysyłanie faksu dwustronnego za pomocą podajnika ADF

Pokrewne Modele: MFC-L3770CDW

Przed wysłaniem faksu dwustronnego należy wybrać format skanowania dwustronnego. W zależności od układu dokumentu wybierz ustawienie Długa krawędź lub Krótka krawędź.

1. Włóż dokument.
2. Naciśnij  [Faks] > [Opcje] > [Faks 2-stronny].
3. Wykonaj jedną z następujących czynności:
 - Jeśli dokument jest odbity wzdłuż długiej krawędzi, naciśnij opcję [Skanowanie 2-str.: Długa krawędź].
 - Jeśli dokument jest odbity wzdłuż krótkiej krawędzi, naciśnij opcję [Skanowanie 2-str.: Krótka krawędź].
4. Naciśnij [OK]. (Jeśli przycisk [OK] jest wyświetlony).
5. Wprowadź numer faksu.
6. Naciśnij [Uruchom faks].



Powiązane informacje

- [Wysyłanie faksu](#)

Ręczne wysyłanie faksów

Pokrewne Modele: MFC-L3710CW/MFC-L3730CDN/MFC-L3750CDW/MFC-L3770CDW

Transmisja ręczna podczas wysyłania faksu pozwala słyszeć dźwięki wybierania numeru, dzwonienia i tony odbioru faksu.

1. Włóż dokument.
2. Naciśnij  [Faks].
3. Podnieś słuchawkę telefonu zewnętrznego.
4. Wybierz żądany numer faksu.
5. Po usłyszeniu tonów faksu naciśnij [Uruchom faks].
 - Jeśli korzystasz z szyby skanera, naciśnij [Wyślij].
6. Podnieś słuchawkę telefonu zewnętrznego i sprawdź, czy słyhać sygnał wybierania.



Powiązane informacje

- [Wysyłanie faksu](#)

Wysyłanie faksu po zakończeniu rozmowy

Pokrewne Modele: MFC-L3710CW/MFC-L3730CDN/MFC-L3750CDW/MFC-L3770CDW

Po zakończeniu rozmowy możesz wysłać faks do rozmówcy, zanim się rozłączycie.

1. Poproś rozmówcę, aby zaczekał na tony (sygnały dźwiękowe) faksu i przed odłożeniem słuchawki nacisnął przycisk Start.
2. Włóż dokument.
3. Naciśnij [Uruchom faks].
 - Jeśli korzystasz z szyby skanera, naciśnij [Wyślij].
4. Odłóż słuchawkę telefonu zewnętrznego.



Powiązane informacje

- [Wysyłanie faksu](#)

Wyślij ten sam faks do więcej niż jednego odbiorcy (rozsyłanie)

Pokrewne Modele: MFC-L3710CW/MFC-L3730CDN/MFC-L3750CDW/MFC-L3770CDW

Użyj funkcji Rozsyłanie, żeby wysłać ten sam faks pod wiele numerów w tym samym czasie.

- To samo rozsyłanie można obejmować grupy, numery z książki adresowej oraz maksymalnie 50 ręcznie wybieranych numerów.
- Numery z książki adresowej, które mają być użyte do rozsyłania, należy wcześniej zapisać w pamięci urządzenia.
- Numery grup również muszą być zapisane w pamięci urządzenia, zanim będzie ich można użyć w rozsyłaniu. Numery wybierania grupowego obejmują wiele kontaktów z książki adresowej, co ułatwia wybieranie.



Jeśli żaden z numerów z książki adresowej nie został użyty dla grup, można rozesłać fakсы aż do 250 różnych numerów.

1. Włóż dokument.
2. Naciśnij  [Faks] > [Opcje] > [Nadawanie].
3. Naciśnij [Dodaj numer].
Numery do rozsyłania można dodawać w następujący sposób:
 - Naciśnij [Dodaj numer] i wprowadź numer za pomocą klawiatury na ekranie LCD.
Naciśnij [OK].
 - Naciśnij [Dodaj z książki adresowej]. Przesuń w dół lub w górę bądź naciśnij przycisk ▲ lub ▼, aby wyświetlić numer, który ma zostać dodany do rozsyłania. Zaznacz pola wyboru rozsyłania. Po wybraniu wszystkich żądanych numerów naciśnij [OK].
 - Naciśnij [Szukaj w książce adresowej]. Naciśnij nazwę i naciśnij [OK]. Naciśnij nazwę, a następnie naciśnij numer, który chcesz dodać.
4. Po zakończeniu naciśnij [OK].
5. Naciśnij [Uruchom faks]. Po zakończeniu rozsyłania zostanie wydrukowany raport rozsyłania zawierający wyniki.



- Dostępna pamięć urządzenia będzie różnić się w zależności od typów zadań w pamięci i numerów użytych do rozsyłania. W przypadku rozsyłania do maksymalnej dostępnej liczby numerów nie będzie można użyć funkcji podwójnego dostępu ani opóźnionego faksu.
- Jeśli wyświetlony zostanie komunikat [Brak pamięci], naciśnij  lub [Wyjdź], aby zatrzymać zadanie. Po zeskanowaniu kilku stron naciśnij [Wyślij teraz], aby wysłać część znajdującą się w pamięci urządzenia.





Powiązane informacje

- [Wysyłanie faksu](#)
 - [Anulowanie rozsyłania w toku](#)

Anulowanie rozsyłania w toku

Pokrewne Modele: MFC-L3710CW/MFC-L3730CDN/MFC-L3750CDW/MFC-L3770CDW

W trakcie rozsyłania można anulować aktualnie wysyłany faks bądź całe zadanie rozsyłania.

1. Naciśnij .
2. Naciśnij .
3. Wykonaj jedną z następujących czynności:
 - Aby anulować całe rozsyłanie, naciśnij [Całość nadawania].
 - Aby anulować bieżące zadanie, naciśnij nazwę lub numer aktualnie wybierany na wyświetlaczu LCD.
 - Aby wyjść bez anulowania, naciśnij .



Powiązane informacje

- [Wyślij ten sam faks do więcej niż jednego odbiorcy \(rozsyłanie\)](#)

Wysyłanie faksu w czasie rzeczywistym

Pokrewne Modele: MFC-L3710CW/MFC-L3730CDN/MFC-L3750CDW/MFC-L3770CDW

Przed wysłaniem faksu urządzenie skanuje dokument do pamięci. Po zwolnieniu linii telefonicznej urządzenie rozpoczyna wybieranie i wysyłanie. Jeśli chcesz natychmiast wysłać ważny dokument, bez czekania aż urządzenie pobierze jego skan z pamięci, włącz [Nd.-czas rz.].

- Jeśli pamięć jest pełna i wysyłany jest faks z podajnika ADF, urządzenie wyśle dokument w czasie rzeczywistym (nawet jeśli opcja [Nd.-czas rz.] jest ustawiona na [Wył.]). Jeśli pamięć jest pełna, nie można wysłać faksów z szyby skanera, zanim nie zostanie zwolnione miejsce w pamięci.
- Jeśli podczas transmisji w czasie rzeczywistym używana jest szyba skanera, funkcja automatycznego powtarzania wybierania nie działa.
- Jeśli funkcja [Nd.-czas rz.] jest włączona, opcja skanowania dokumentów dwustronnych nie jest dostępna.

1. Włóż dokument.
2. Naciśnij  [Faks] > [Opcje] > [Nd.-czas rz.].
3. Naciśnij [Wł.] lub [Wył.].
4. Naciśnij [OK]. (Jeśli przycisk [OK] jest wyświetlony).
5. Wprowadź numer faksu.
6. Naciśnij [Uruchom faks].





Powiązane informacje

- [Wysyłanie faksu](#)

Wyślij faks o określonej godzinie (faks opóźniony)

Pokrewne Modele: MFC-L3710CW/MFC-L3730CDN/MFC-L3750CDW/MFC-L3770CDW

W pamięci urządzenia można zapisać maksymalnie 50 faksów do wysłania w ciągu najbliższych 24 godzin.

1. Włóż dokument.
2. Naciśnij  [Faks] > [Opcje] > [Faks z opóźn.] > [Faks z opóźn.].
3. Naciśnij [Wł.].
4. Naciśnij [Ustaw czas].
5. Wprowadź godzinę, o której faks ma zostać wysłany (w formacie 24-godzinnym), a następnie naciśnij [OK].
(Na przykład: wprowadź 19:45 dla godz. 7:45 wieczorem).
6. Naciśnij [OK].
7. Wprowadź numer faksu.
8. Naciśnij [Uruchom faks].
9. Naciśnij .



Powiązane informacje



- [Wysyłanie faksu](#)

Dodaj stronę tytułową do faksu

Pokrewne Modele: MFC-L3710CW/MFC-L3730CDN/MFC-L3750CDW/MFC-L3770CDW

Możesz dodać stronę tytułową do następnego faksu lub każdego wychodzącego faksu.

- Ta funkcja nie będzie działać, jeśli nie zaprogramowano identyfikatora stacji.
- Strona tytułowa zawiera identyfikator stacji, komentarz i nazwę, które zostały zapisane w książce adresowej.

1. Włóż dokument.
2. Naciśnij  [Faks] > [Opcje] > [Ustaw. strony testowej] > [Ustaw. strony testowej].
3. Naciśnij [Wł.].
4. Naciśnij [Str.tyt.-tekst].
5. Przesuń w dół lub w górę lub naciśnij ▲ lub ▼, aby wybrać komentarz, który ma być użyty, a następnie naciśnij komentarz.
Naciśnij .
6. Naciśnij [OK]. (Jeśli przycisk [OK] jest wyświetlony).
7. Wprowadź numer faksu.
8. Naciśnij [Uruchom faks].

Strona tytułowa zostanie dodana do następnego faksu. Jeśli chcesz dodać stronę tytułową do każdego wychodzącego faksu, ustaw ustawienia jako nowe domyślne.





Powiązane informacje

- [Wysyłanie faksu](#)
 - [Tworzenie komunikatów na stronę tytułową](#)

Tworzenie komunikatów na stronę tytułową

Pokrewne Modele: MFC-L3710CW/MFC-L3730CDN/MFC-L3750CDW/MFC-L3770CDW

Można utworzyć jeden lub dwa komunikaty na stronę tytułową, które będą dodawane do faksów wychodzących.



1. Naciśnij  [Ustawienia] > [Wszystkie ust.] > [Faks] > [Ustaw.nadaw.] > [Str.tyt.-tekst].
2. Naciśnij [5] lub [6], aby zapisać własny komentarz.
3. Wprowadź wiadomość do umieszczenia na stronie tytułowej faksu, korzystając z ekranu LCD. Naciśnij [OK].
Naciśnij  1 @ , aby wybierać liczby, litery lub znaki specjalne.
4. Naciśnij .

Powiązane informacje

- [Dodaj stronę tytułową do faksu](#)

Anulowanie faksu w toku

Pokrewne Modele: MFC-L3710CW/MFC-L3730CDN/MFC-L3750CDW/MFC-L3770CDW

1. Naciśnij .
2. Naciśnij , gdy urządzenie wybiera numer lub wysyła faks.
Na ekranie LCD pojawi się [Anulować pracę?].
3. Naciśnij opcję w tabeli, aby anulować lub kontynuować zadanie faksu w toku.

Opcja	Opis
Tak	Urządzenie anuluje zadanie wysyłania faksu.
Nie	Urządzenie wychodzi z procesu bez anulowania zadania wysyłania faksu.



Powiązane informacje

- [Wysyłanie faksu](#)

Sprawdzanie i anulowanie oczekującego faksu

Pokrewne Modele: MFC-L3710CW/MFC-L3730CDN/MFC-L3750CDW/MFC-L3770CDW

Można anulować zadanie faksu przed jego wysłaniem poprzez anulowanie zadania faksu, gdy zostało zapisane i oczekuje w pamięci.

1. Naciśnij  [Ustawienia] > [Wszystkie ust.] > [Faks] > [Fax w oczekiw.].
2. Przeciągnij palcem w górę lub w dół, ewentualnie naciśnij przycisk ▲ lub ▼, aby przewinąć listę zadań oczekujących, a następnie naciśnij zadanie, które ma zostać anulowane.
3. Naciśnij [Anuluj].
4. Naciśnij [Tak], aby potwierdzić, lub naciśnij [Nie], aby wyjść bez anulowania.
5. Po zakończeniu anulowania zadań, naciśnij .



Powiązane informacje

- [Wysyłanie faksu](#)

Opcja faksu

Pokrewne Modele: MFC-L3710CW/MFC-L3730CDN/MFC-L3750CDW/MFC-L3770CDW

Aby zmienić ustawienia wysyłania faksu, naciśnij przycisk [Opcje].

Opcja	Opis
Rozdzielcz. FX	Ustaw rozdzielczość faksów wychodzących. Jakość faksu można zazwyczaj poprawić, zmieniając jego rozdzielczość.
Kontrast	Dostosuj kontrast. Jeśli dokument jest bardzo jasny lub ciemny, zmiana kontrastu może poprawić jakość faksu.
Faks 2-stronny (Dla modeli z automatycznym skanowaniem dwustronnym)	Ustawienie formatu skanowania dwustronnego.
Rozm. z szyby sk.	Dostosowanie obszaru skanowania na szybie skanera do rozmiaru dokumentu.
Nadawanie	Wyślij tę samą wiadomość faksową pod więcej niż jeden numer faksu.
Faks z opóźn.	Ustaw porę dnia, w której wysłane zostaną opóźnione fakсы.
Nd.-czas rz.	Wyślij faks od razu bez oczekiwania na pobranie skanu z pamięci urządzenia.
Ustaw. strony testowej	Ustaw urządzenie w taki sposób, aby automatycznie przesyłało wstępnie zaprogramowaną stronę tytułową.
Tryb międzyn.	Należy włączyć w przypadku problemów z wysyłaniem faksów za granicę.
Nowe ustawienia	Zapisz ustawienia jako ustawienia domyślne.
Reset urządz.	Przywróć wszystkie ustawienia fabryczne.



Możesz zapisać aktualne ustawienia, naciskając przycisk [Zapisz jako skrót].



Powiązane informacje

- [Wysyłanie faksu](#)

Odbieranie faksu

- [Ustawienia trybu odbioru](#)
- [Opcje odbierania do pamięci](#)
- [Funkcja zdalnego pobierania faksu](#)

Ustawienia trybu odbioru

- Przegląd trybów odbioru
- Wybór właściwego trybu odbioru
- Ustawianie liczby dzwonek przed odebraniem połączenia przez urządzenie (opóźnienie dzwonienia)
- Ustawianie czasu dzwonka F/T (szybki podwójny dzwonek)
- Ustawienie wykrywania faksów
- Zmniejszanie rozmiaru strony faksu przychodzącego o przekroczonym rozmiarze
- Ustaw drukowanie dwustronne dla odebranych faksów
- Ustawienie Pieczęci otrzymania faksu
- Odbieranie faksu na koniec rozmowy telefonicznej

Przegląd trybów odbioru

Pokrewne Modele: MFC-L3710CW/MFC-L3730CDN/MFC-L3750CDW/MFC-L3770CDW

Niektóre tryby odbioru odpowiadają automatycznie (tryb Tylko Faks i Faks/Tel). W niektórych przypadkach przed ustawieniem tych trybów zalecana jest zmiana opóźnienia dzwonienia.

Tryb samego faksu

([Tylko fx] w menu urządzenia)

Tryb Tylko faks odbiera automatycznie każde połączenie jako faks.

Tryb Faks/Tel

([Faks/tel.] w menu urządzenia)

Tryb Fax/Tel pomaga zarządzać połączeniami przychodzącymi poprzez rozpoznawanie, czy są to połączenia faksowe czy głosowe i obsługę ich w następujący sposób:

- Faksy są automatycznie odbierane.
- W przypadku połączeń głosowych rozlegnie się dzwonek trybu F/T informujący o konieczności odebrania telefonu. Dzwonek F/T jest szybkim pseudo/podwójnym sygnałem wydawanym przez urządzenie.

Tryb ręczny

([Ręczny] w menu urządzenia)

Aby odebrać faks w trybie ręcznym, podnieś słuchawkę telefonu zewnętrznego podłączonego do urządzenia.

Po usłyszeniu tonów faksu (krótkie, powtarzające się sygnały) naciśnij przyciski w tabeli, aby odebrać faks. Użyj funkcji Wykrywanie faksu, aby odbierać fakсы, podnosząc słuchawkę podłączoną na tej samej linii co urządzenie.

Opisywane modele	Aby odebrać faks
Modele z ekranem dotykowym LCD	 > Uruchom faks > Odbiór

Tryb zewnętrznego automatu zgłoszeniowego

([Zew.tel /a.sekr.] w menu urządzenia)

Tryb zewnętrznego automatu zgłoszeniowego pozwala, aby zewnętrzne urządzenie zgłoszeniowe zarządzało rozmowami przychodzącymi.

Połączenia przychodzące są obsługiwane w następujący sposób:

- Faksy są automatycznie odbierane.
- Połączenia głosowe mogą zostać nagrane na zewnętrznym TAD.



Powiązane informacje

- [Ustawienia trybu odbioru](#)



Wybór właściwego trybu odbioru

Pokrewne Modele: MFC-L3710CW/MFC-L3730CDN/MFC-L3750CDW/MFC-L3770CDW

Należy wybrać tryb odbioru odpowiedni dla posiadanych urządzeń zewnętrznych oraz usług telefonicznych.

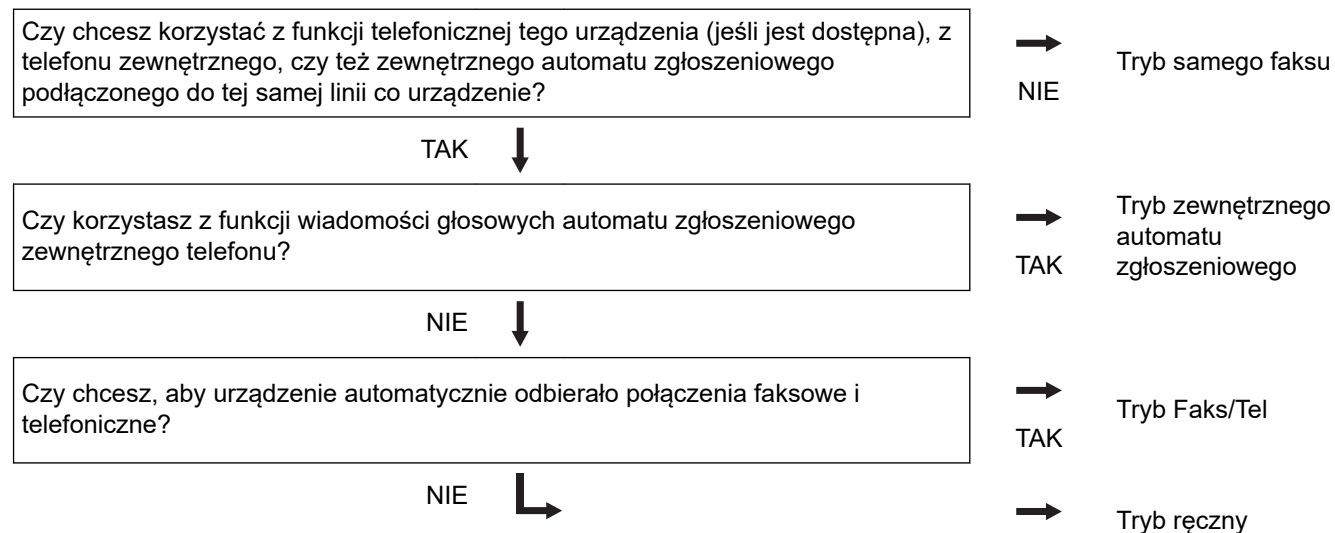
Domyślnie urządzenie będzie automatycznie odbierać wszystkie fakсы, które zostaną do niego wysłane. Poniższy schemat pomoże wybrać odpowiedni tryb.



1. Naciśnij  [Ustawienia] > [Wszystkie ust.] > [Faks] > [Ustaw.odbiór] > [Tryb odbioru].
2. Naciśnij [Tylko fx], [Faks/tel.], [Zew.tel /a.sekr.] lub [Ręczny].
3. Naciśnij .

Powiązane informacje

- [Ustawienia trybu odbioru](#)

Powiązane tematy:

- [Problemy z telefonem i faksem](#)

Ustawianie liczby dzwonek przed odebraniem połączenia przez urządzenie (opóźnienie dzwonienia)

Pokrewne Modele: MFC-L3710CW/MFC-L3730CDN/MFC-L3750CDW/MFC-L3770CDW

Gdy ktoś zadzwoni na numer urządzenia, użytkownik będzie słyszeć normalny dźwięk dzwonka telefonu. Liczba dzwonek jest ustawiona w opcji opóźnienia dzwonienia.

- Za pomocą ustawienia opóźnienia dzwonienia można określić liczbę dzwonek przed odebraniem połączenia w trybie Tylko faks i Faks/Tel.
- Jeśli masz telefony zewnętrzne lub wewnętrzne podłączone na tej samej linii co urządzenie, wybierz maksymalną liczbę dzwonek.

1. Naciśnij  [Ustawienia] > [Wszystkie ust.] > [Faks] > [Ustaw.odbiór] > [Liczba dzwonek.].
2. Naciśnij żadaną liczbę dzwonek.



Jeśli wybierzesz [0], urządzenie natychmiast odbierze połączenie i linia nie będzie dzwonić (dostępne tylko w niektórych krajach).

3. Naciśnij .



Powiązane informacje

- [Ustawienia trybu odbioru](#)

Powiązane tematy:

- [Problemy z telefonem i faksem](#)



Ustawianie czasu dzwonka F/T (szybki podwójny dzwonek)

Pokrewne Modele: MFC-L3710CW/MFC-L3730CDN/MFC-L3750CDW/MFC-L3770CDW

Gdy tryb odbioru jest ustawiony na Faks/Tel przychodzące połączenie to faks, urządzenie automatycznie go odbierze. Jednak jeżeli będzie to połączenie głosowe, urządzenie będzie emitować dzwonek F/T (szybki dzwonek podwójny) przez czas zdefiniowany w ustawieniu Czasu dzwonka F/T. Dźwięk dzwonka F/T oznacza, że na linii oczekuje połączenie głosowe.

- Funkcja czasu dzwonka F/T działa po ustawieniu trybu Faks/Tel jako trybu odbierania.

Dzwonek F/T jest emitowany przez urządzenie, dlatego telefony wewnętrzne i zewnętrzne nie będą dzwonić; mimo to połączenie można odebrać z każdego telefonu.

1. Naciśnij  [Ustawienia] > [Wszystkie ust.] > [Faks] > [Ustaw.odbiór] > [F/T czas dzw.].
2. Naciśnij, jak długo urządzenie ma dzwonić, sygnalizując połączenie głosowe.
3. Naciśnij .



Nawet jeśli dzwoniący zakończy połączenie w trakcie pseudo/podwójnego dzwonka, urządzenie będzie kontynuować dzwonienie przez ustawiony czas.



Powiązane informacje

- [Ustawienia trybu odbioru](#)

Ustawienie wykrywania faksów

Pokrewne Modele: MFC-L3710CW/MFC-L3730CDN/MFC-L3750CDW/MFC-L3770CDW



Jeśli wykrywanie faksu jest włączone: Urządzenie odbiera połączenie faksowe automatycznie nawet wtedy, gdy prowadzisz rozmowę. Jeśli na ekranie LCD pojawia się komunikat [Przyjm. fax] lub jeśli słyszysz w słuchawce dźwięk „ćwierkania”, odłóż słuchawkę. Urządzenie wykona resztę zadania.

Jeśli funkcja wykrywania faksu jest wyłączona: Jeśli jesteś przy urządzeniu i odbierasz połączenie faksowe poprzez podniesienie słuchawki, naciśnij klawisze podane w poniższej tabeli, aby odebrać faks. Jeśli połączenie zostało odebrane przy użyciu telefonu wewnętrznego¹ lub zewnętrznego, naciśnij *51.

Opisywane modele	Aby odebrać faks
MFC-L3710CW/MFC-L3730CDN/MFC-L3750CDW/ MFC-L3770CDW	 > Uruchom faks > Odbiór



- Jeśli ta funkcja jest ustawiona na [Wł.], ale urządzenie nie łączy połączenia faksowego, kiedy podnosisz słuchawkę telefonu wewnętrznego lub zewnętrznego, naciśnij kod zdalnej aktywacji *51.
- Jeśli wysyłasz fakсы z komputera na tej samej linii telefonicznej, a urządzenie przechwytyje je, ustaw wykrywanie faksu na [Wył.].

1. Naciśnij  [Ustawienia] > [Wszystkie ust.] > [Faks] > [Ustaw.odbiór] > [Aut. rozp. fax].
2. Naciśnij [Wł.] lub [Wył.].
3. Naciśnij .



Powiązane informacje



- [Ustawienia trybu odbioru](#)

¹ (Niedostępne w Niemczech)

Zmniejszanie rozmiaru strony faksu przychodzącego o przekroczonym rozmiarze

Pokrewne Modele: MFC-L3710CW/MFC-L3730CDN/MFC-L3750CDW/MFC-L3770CDW

Jeśli włączysz funkcję automatycznego zmniejszania, urządzenie zmniejszy każdą stronę faksu przychodzącego, tak aby zmieścił się on na używanym papierze. Urządzenie oblicza współczynnik zmniejszenia na podstawie rozmiaru strony faksu i ustawienia Rozmiar papieru w urządzeniu.

1. Naciśnij  [Ustawienia] > [Wszystkie ust.] > [Faks] > [Ustaw.odbiór] > [Auto redukcja].
2. Naciśnij [Wł.] lub [Wył].
3. Naciśnij .

Powiązane informacje



- [Ustawienia trybu odbioru](#)

Ustaw drukowanie dwustronne dla odebranych faksów

Pokrewne Modele: MFC-L3730CDN/MFC-L3750CDW/MFC-L3770CDW

Urządzenie drukuje odebrane fakсы po obu stronach papieru, gdy opcja [Obustronne] jest ustawiona na [Wł.].

- Dla tej funkcji użyj papieru o rozmiarze A4 (od 60 do 105 g/m²).
- Gdy drukowanie dwustronne jest włączone, fakсы przychodzące są automatycznie zmniejszane do rozmiaru papieru w podajniku.

1. Naciśnij  [Ustawienia] > [Wszystkie ust.] > [Faks] > [Ustaw.odbiór] > [Obustronne].
2. Naciśnij [Wł.] lub [Wył].
3. Naciśnij .



Powiązane informacje



- [Ustawienia trybu odbioru](#)

Ustawienie Pieczęci otrzymania faksu

Pokrewne Modele: MFC-L3710CW/MFC-L3730CDN/MFC-L3750CDW/MFC-L3770CDW

W urządzeniu można ustawić opcję drukowania daty i godziny odbioru faksu; informacje te będą drukowane na środku górnej części każdej strony faksu.

- Upewnij się, że w urządzeniu ustawiono aktualną datę i godzinę.

1. Naciśnij  [Ustawienia] > [Wszystkie ust.] > [Faks] > [Ustaw.odbiór] > [Znacznik Fax Rx].
2. Naciśnij [Wł.] lub [Wył].
3. Naciśnij .

Powiązane informacje

- [Ustawienia trybu odbioru](#)

Odbieranie faksu na koniec rozmowy telefonicznej

Pokrewne Modele: MFC-L3710CW/MFC-L3730CDN/MFC-L3750CDW/MFC-L3770CDW

Jeżeli rozmawiasz przez telefon podłączony do urządzenia Brother i telefon rozmówcy jest również podłączony do faksu, na końcu rozmowy rozmówca może wysłać faks przed zakończeniem połączenia.

Podajnik ADF urządzenia musi być pusty.

1. Poproś rozmówcę o umieszczenie dokumentu w swoim urządzeniu i naciśnięcie przycisku Start lub Send.
2. Po usłyszeniu tonów CNG (powoli powtarzające się sygnały) naciśnij [Uruchom faks].



Jeśli urządzenie znajduje się w trybie automatycznego wybierania ponownego, poczekaj do końca i spróbuj ponownie.

3. Naciśnij [Odbiór], aby odebrać faks.
4. Odlóż słuchawkę zewnętrzną.



Powiązane informacje

- [Ustawienia trybu odbioru](#)

Opcje odbierania do pamięci

Pokrewne Modele: MFC-L3710CW/MFC-L3730CDN/MFC-L3750CDW/MFC-L3770CDW

Skorzystaj z opcji odbioru faksów do pamięci, gdy nie jesteś przy urządzeniu. Jednocześnie można korzystać tylko z jednej opcji odbierania do pamięci.

Odbieranie do pamięci można ustawić następująco:

- Przekazywanie faksów
 - Zapisywanie faksów
 - Odbieranie faksów za pomocą funkcji PC-Fax
 - Przekazywanie do chmury
Urządzenie przekazuje odebrane fakсы do usług internetowych.
 - Wyłączenie
-
- [Przekazywanie przychodzących faksów do innego urządzenia](#)
 - [Zapisywanie faksów przychodzących w pamięci urządzenia](#)
 - [Zmiana opcji odbioru do pamięci](#)
 - [Wyłączanie odbierania do pamięci](#)
 - [Drukowanie faksu zapisanego w pamięci urządzenia](#)
 - [Użyj funkcji odbierania faksów na komputerze, aby przenieść odebrane fakсы do komputera \(tylko Windows\)](#)

Przekazywanie przychodzących faksów do innego urzędnia

Pokrewne Modele: MFC-L3710CW/MFC-L3730CDN/MFC-L3750CDW/MFC-L3770CDW

Użyj funkcji przekazywania faksów, aby automatycznie przekazywać przychodzące faksy do innego urzędnia.

1. Naciśnij  [Ustawienia] > [Wszystkie ust.] > [Faks] > [Ustaw.odbiór] > [Odb do pamięci].
2. Naciśnij [Przekaz faxu].
3. Wykonaj jedną z następujących czynności:
 - Naciśnij [Ręczny], aby za pomocą ekranu LCD wprowadzić numer przekazywania faksów (do 20 znaków).
Naciśnij [OK].
 - Naciśnij [Książka adr.].
Przesuń w dół lub w górę bądź naciśnij przycisk ▲ albo ▼, aby przewinąć ekran w celu odnalezienia numeru faksu lub adresu e-mail, na który faksy mają zostać przekazane.
Naciśnij numer faksu lub adres e-mail, którego chcesz użyć.



- Naciśnij [Druk backup: wł.] lub [Druk backup: wył.]. Jeśli wybierzesz [Druk backup: wł.], urządzenie wydrukuje również kopię faksów odebranych przez urządzenie.

4. Naciśnij .



Powiązane informacje

- [Opcje odbierania do pamięci](#)

Zapisywanie faksów przychodzących w pamięci urządzenia

Pokrewne Modele: MFC-L3710CW/MFC-L3730CDN/MFC-L3750CDW/MFC-L3770CDW

Użyj funkcji zapisywania faksów, aby zapisywać przychodzące fakсы w pamięci urządzenia. Zapisane fakсы można pobierać z urządzenia faksowego znajdując się w innej lokalizacji za pomocą poleceń zdalnego odbierania. Urządzenie wydrukuje kopię każdego zapisanego faksu.

1. Naciśnij  [Ustawienia] > [Wszystkie ust.] > [Faks] > [Ustaw.odbiór] > [Odb do pamięci].
2. Przeciągnij palcem w górę lub w dół bądź naciśnij ▲ lub ▼, aby wyświetlić opcję [Rejestr dok.], a następnie naciśnij [Rejestr dok.].



Naciśnij [Druk backup: wł.] lub [Druk backup: wył.]. **Jeśli wybierzesz [Druk backup: wł.], urządzenie wydrukuje również kopię faksów odebranych przez urządzenie.**

3. Naciśnij .



Powiązane informacje

- [Opcje odbierania do pamięci](#)

Zmiana opcji odbioru do pamięci

Pokrewne Modele: MFC-L3710CW/MFC-L3730CDN/MFC-L3750CDW/MFC-L3770CDW

Jeśli odebrane fakсы znajdują się w pamięci urządzenia podczas zmiany operacji zdalnego faksu, na wyświetlaczu LCD zostanie wyświetlone jedno z następujących pytań:

Jeśli odebrane fakсы zostały wydrukowane automatycznie, na ekranie LCD wyświetli się [Skasować wszystkie dokumenty?]

- Wykonaj jedną z następujących czynności:
 - Po naciśnięciu [Tak] fakсы zostaną usunięte z pamięci przed zmianą ustawień.
 - Po naciśnięciu [Nie] fakсы nie zostaną usunięte z pamięci, a ustawienie pozostanie bez zmian.

Jeśli w pamięci urządzenia znajdują się niewydrukowane fakсы, na ekranie LCD wyświetli się [Drukować wszystkie fakсы?]

- Wykonaj jedną z następujących czynności:
 - Po naciśnięciu [Tak] fakсы w pamięci zostaną wydrukowane przed zmianą ustawień.
 - Po naciśnięciu [Nie] fakсы w pamięci nie zostaną wydrukowane, a ustawienie pozostanie bez zmian.

Jeśli odebrane fakсы pozostaną w pamięci urządzenia, gdy zmieni się na [Odbiór PC Fax] z innej opcji ([Przekaz faksu] lub [Rejestr dok.]).

- Naciśnij [<USB>] lub nazwę komputera, jeśli jesteś w sieci, a następnie naciśnij [OK]. Zostaniesz zapytany, czy chcesz włączyć drukowanie kopii zapasowej.

Na ekranie LCD zostanie wyświetlony komunikat:

[Wysł. Fax do PC?]

- Po naciśnięciu [Tak] fakсы znajdujące się w pamięci zostaną wysłane do komputera przed zmianą ustawień.
- Po naciśnięciu [Nie] fakсы nie zostaną usunięte z pamięci, a ustawienie pozostanie bez zmian.



Powiązane informacje

- [Opcje odbierania do pamięci](#)

Wyłączanie odbierania do pamięci

Pokrewne Modele: MFC-L3710CW/MFC-L3730CDN/MFC-L3750CDW/MFC-L3770CDW

Wyłącz odbieranie do pamięci, jeżeli urządzenie nie ma zapisywać lub przekazywać faksów przychodzących.

1. Naciśnij  [Ustawienia] > [Wszystkie ust.] > [Faks] > [Ustaw.odbiór] > [Odb do pamięci].
2. Naciśnij [Wył].



Jeśli w pamięci urządzenia nadal znajdują się fakсы, na ekranie LCD pojawią się opcje do wyboru.

3. Naciśnij .



Powiązane informacje

- [Opcje odbierania do pamięci](#)

Drukowanie faksu zapisanego w pamięci urządzenia

Pokrewne Modele: MFC-L3710CW/MFC-L3730CDN/MFC-L3750CDW/MFC-L3770CDW

Jeśli wybrana zostanie opcja [Rejestr dok.], wciąż można wydrukować faks z pamięci, stojąc przy urządzeniu.

1. Naciśnij  [Ustawienia] > [Wszystkie ust.] > [Faks] > [Druk dokumentu].
2. Naciśnij przycisk [Tak].

Powiązane informacje

- [Opcje odbierania do pamięci](#)

Powiązane tematy:

- [Komunikaty o błędach i konserwacji](#)

Użyj funkcji odbierania faksów na komputerze, aby przenieść odebrane fakсы do komputera (tylko Windows)

Pokrewne Modele: MFC-L3710CW/MFC-L3730CDN/MFC-L3750CDW/MFC-L3770CDW

Włącz funkcję odbierania PC-Fax, aby automatycznie zapisywać fakсы przychodzące w pamięci urządzenia, a następnie wysyłać je do komputera. Fakсы te można wówczas przeglądać i zapisywać przy użyciu komputera.

Aby przekazać odebrane fakсы do komputera, musisz uruchomić oprogramowanie odbierania PC-Fax w komputerze.

Nawet jeśli wyłączyłeś komputer (np. w nocy lub podczas weekendu), urządzenie będzie odbierać i zapisywać fakсы do pamięci.

Po włączeniu komputera i uruchomieniu oprogramowania do odbierania PC-Fax, urządzenie automatycznie prześle fakсы do komputera.

Jeśli wybierzesz opcję [Druk backup: wł.], urządzenie również wydrukuje fakсы.

1. Naciśnij  [Ustawienia] > [Wszystkie ust.] > [Faks] > [Ustaw.odbiór] > [Odbiór PC Fax].
2. Naciśnij [Wł.].
3. Naciśnij [OK], a następnie postępuj zgodnie z instrukcjami wyświetlanymi na ekranie LCD.



- Program odbierania PC-Fax nie jest dostępny w systemach operacyjnych komputerów Mac.
- Jeśli wyświetli się komunikat o błędzie, a urządzenie nie może drukować faksów z pamięci, możesz użyć tego ustawienia do przesłania swoich faksów do komputera PC.

4. Naciśnij [<USB>] lub nazwę komputera, który ma odbierać fakсы, jeśli znajdujesz się w sieci, a następnie naciśnij [OK].
5. Naciśnij [Druk backup: wł.] lub [Druk backup: wył.].
6. Naciśnij .



Powiązane informacje

- [Opcje odbierania do pamięci](#)

Funkcja zdalnego pobierania faksu

Funkcja zdalnego pobierania umożliwia nawiązanie połączenia z urządzeniem z dowolnego telefonu lub faksu działającego w trybie wybierania tonowego i pobranie faksów przy użyciu kodu zdalnego dostępu oraz poleceń zdalnych.

- [Ustawianie kodu zdalnego dostępu](#)
- [Korzystanie z kodu zdalnego dostępu](#)
- [Odbieranie zdalne: polecenia](#)
- [Zdalne przekazywanie faksów](#)
- [Zmiana numeru przekazywania faksów](#)

Ustawianie kodu zdalnego dostępu

Pokrewne Modele: MFC-L3710CW/MFC-L3730CDN/MFC-L3750CDW/MFC-L3770CDW

Ustaw kod zdalnego dostępu, aby umożliwić dostęp i sterowanie urządzeniem Brother nawet wtedy, gdy jesteś daleko od niego.

Aby możliwe było użycie funkcji zdalnego dostępu i odbierania, należy skonfigurować swój własny kod. Domyślnym kodem fabrycznym jest kod nieaktywny (---*).

1. Naciśnij  [Ustawienia] > [Wszystkie ust.] > [Faks] > [Zdalny dostęp].
2. Wprowadź trzycyfrowy kod używając numerów [0] do [9], [*] lub [#] za pomocą ekranu LCD (ustawienia „*” nie można zmienić), a następnie naciśnij [OK].



- NIE używaj tego samego kodu jako kodu zdalnej aktywacji (*51) lub kodu zdalnej dezaktywacji ¹ (#51).
- Aby dezaktywować kod, naciśnij i przytrzymaj , aby przywrócić nieaktywne ustawienie (---*), a następnie naciśnij [OK].

3. Naciśnij .



Powiązane informacje

- [Funkcja zdalnego pobierania faksu](#)

¹ (Niedostępne w Niemczech)

Korzystanie z kodu zdalnego dostępu

Pokrewne Modele: MFC-L3710CW/MFC-L3730CDN/MFC-L3750CDW/MFC-L3770CDW

1. Wybierz numer swojego faksu z telefonu lub innego faksu, używając wybierania tonowego.
2. Gdy urządzenie odbierze połączenie, natychmiast wprowadź swój kod zdalnego dostępu (trzy cyfry poprzedzone *).
3. Jeśli urządzenie odebrało wiadomości, zasygnalizuje to:
 - Jeden długi sygnał — wiadomości faksowe
 - Brak sygnału — brak wiadomości
4. Kiedy urządzenie wyemituje dwa krótkie sygnały, wpisz polecenie.
 - Urządzenie rozłączy się, jeżeli przed wprowadzeniem polecenia poczekasz dłużej niż 30 sekund.
 - Jeśli wprowadzisz nieprawidłowe polecenie, urządzenie wyemituje trzy sygnały.
5. Po zakończeniu naciśnij 9 0 w celu zresetowania urządzenia.
6. Rozłączenie.
 - Funkcja ta może nie być dostępna w niektórych krajach lub nie być obsługiwana przez lokalną firmę telekomunikacyjną.



Powiązane informacje

- [Funkcja zdalnego pobierania faksu](#)

Odbieranie zdalne: polecenia

Pokrewne Modele: MFC-L3710CW/MFC-L3730CDN/MFC-L3750CDW/MFC-L3770CDW

Użyj zdalnych poleceń w tej tabeli, aby uzyskać dostęp do poleceń i opcji faksu, gdy znajdujesz się z dala od urządzenia Brother. Gdy zadzwonisz na numer urządzenia i wprowadzisz swój kod zdalnego dostępu (3 cyfry i *), system wygeneruje dwa krótkie sygnały. Wówczas należy wprowadzić polecenie zdalne (kolumna 1) wraz z jedną z opcji (kolumna 2) dla tego polecenia.

Polecenia zdalne	Opcje	Szczegóły operacji
95	Zmiana ustawień przekazywania lub zapisywania faksów	
	1 WYŁ.	Możesz wybrać <i>Wył.</i> po odebraniu lub usunięciu wszystkich wiadomości.
	2 Przekazywanie faksów	Jeden długi sygnał oznacza, że zmiana została zatwierdzona. Trzy krótkie sygnały oznaczają, że nie można wprowadzić zmiany, ponieważ jedno z ustawień nie zostało skonfigurowane (na przykład nie zarejestrowano numeru przekazywania faksów). Aby zarejestrować numer, na który będą przekazywane fakсы, wprowadź cyfrę 4. Po zarejestrowaniu numeru przekazywanie faksów będzie działało.
	4 Numer przekazywania faksów	
6 Zapisywanie faksów		
96	Odbieranie faksów	
	2 Odbieranie wszystkich faksów	Wprowadź numer zdalnego faksu w celu odebrania zapisanych wiadomości faksowych.
	3 Usuwanie faksów z pamięci	Jeżeli usłyszysz jeden długi sygnał, oznacza to, że wiadomości faksowe zostały usunięte z pamięci.
97	Sprawdzenie stanu odbierania	
	1 Faks	Sprawdź, czy urządzenie odebrało fakсы. Jeżeli tak, zostanie wyemitowany jeden długi sygnał. Jeżeli nie, zostaną wyemitowane trzy krótkie sygnały.
98	Zmiana trybu odbierania	
	1 Zewnętrzny automat zgłoszeniowy (TAD)	Jeden długi sygnał oznacza, że zmiana została zatwierdzona.
	2 Faks/Tel	
3 Tylko faks		
90	Wyjście	Naciśnij 9 0 w celu zatrzymania zdalnego odbierania. Poczekaj na długi sygnał, a następnie rozłącz się.



Powiązane informacje

- [Funkcja zdalnego pobierania faksu](#)

Zdalne przekazywanie faksów

Pokrewne Modele: MFC-L3710CW/MFC-L3730CDN/MFC-L3750CDW/MFC-L3770CDW

Zadzwoń na urządzenie Brother z dowolnego telefonu lub faksu z wybieraniem tonowym, aby przekazać przychodzące fakсы do innego urządzenia.

Musisz włączyć zapisywanie faksów, aby skorzystać z tej funkcji.

1. Wybierz numer swojego faksu.
2. Gdy urządzenie odbierze połączenie, wprowadź swój kod zdalnego dostępu (trzy cyfry poprzedzone *). Jeden długi sygnał oznacza, że zostały odebrane wiadomości.
3. Po usłyszeniu dwóch krótkich sygnałów naciśnij 9 6 2.
4. Poczekaj na długi sygnał, za pomocą klawiatury wprowadź numer zdalnego faksu, do którego mają zostać wysłane wiadomości, a następnie wprowadź # # (do 20 cyfr).



Symboli * i # nie można używać jako wybieranych numerów. Aby wstawić pauzę, naciśnij #.

5. Po usłyszeniu sygnału swojego urządzenia odłóż słuchawkę. Urządzenie zadzwoni na numer innego urządzenia faksowego, które następnie wydrukuje wiadomości faksowe.



Powiązane informacje

- [Funkcja zdalnego pobierania faksu](#)

Zmiana numeru przekazywania faksów

Pokrewne Modele: MFC-L3710CW/MFC-L3730CDN/MFC-L3750CDW/MFC-L3770CDW

Numer przekazywania faksów można zmienić z innego telefonu z funkcją wybierania tonowego lub faksu.

1. Wybierz numer swojego faksu.
2. Gdy urządzenie odbierze połączenie, wprowadź swój kod zdalnego dostępu (trzy cyfry poprzedzone *). Jeden długi sygnał oznacza, że zostały odebrane wiadomości.
3. Po usłyszeniu dwóch krótkich sygnałów naciśnij 9 5 4.
4. Poczekaj na długi sygnał, wprowadź za pomocą klawiatury numer (do 20 cyfr) zdalnego urządzenia faksowego, na które ma zostać przekazana wiadomość faksowa, a następnie wprowadź # #.
Usłyszysz jeden długi sygnał.



Symboli * i # nie można używać jako wybieranych numerów. Aby wstawić pauzę, naciśnij #.

5. Po usłyszeniu dwóch krótkich sygnałów naciśnij 9 0 w celu zatrzymania funkcji zdalnego dostępu.
6. Po usłyszeniu sygnału swojego urządzenia odłóż słuchawkę.



Powiązane informacje

- [Funkcja zdalnego pobierania faksu](#)

Operacje głosowe i numery faksu

- [Operacje głosowe](#)
- [Przechowuj numery faksu](#)
- [Ustawianie grup do rozsyłania](#)
- [Łączenie numerów z książki adresowej](#)

Operacje głosowe

- [Odbieranie połączeń głosowych w trybie odbioru Fax/Tel](#)

Odbieranie połączeń głosowych w trybie odbioru Fax/Tel

Pokrewne Modele: MFC-L3710CW/MFC-L3730CDN/MFC-L3750CDW/MFC-L3770CDW

Gdy urządzenie znajduje się w trybie Faks/Tel., używa dzwonka F/T (szybki podwójny dzwonek) do powiadamiania o konieczności odebrania połączenia głosowego.

Jeśli znajdujesz się w pobliżu urządzenia, podnieś słuchawkę telefonu zewnętrznego, a następnie naciśnij przycisk w tabeli poniżej, aby odebrać:

Opisywane modele	Odbieranie połączeń głosowych
MFC-L3710CW/MFC-L3730CDN/MFC-L3750CDW/ MFC-L3770CDW	Odbierz

Jeśli znajdujesz się w pobliżu telefonu wewnętrznego ¹ podnieś słuchawkę podczas dzwonienia F/T, a następnie naciśnij #51 pomiędzy szybkimi podwójnymi dzwonekami. Jeśli nikogo nie ma na linii lub rozmówca chce wysłać faks, uruchom połączenie zwrotne do urządzenia, naciskając *51.



Powiązane informacje

- [Operacje głosowe](#)

¹ (Niedostępne w Niemczech)



Przechowuj numery faksu

Pokrewne Modele: MFC-L3710CW/MFC-L3730CDN/MFC-L3750CDW/MFC-L3770CDW

- [Przechowywanie numerów z książki adresowej](#)
- [Zmień lub usuń nazwy i numery z książki adresowej](#)

Przechowywanie numerów z książki adresowej

Pokrewne Modele: MFC-L3710CW/MFC-L3730CDN/MFC-L3750CDW/MFC-L3770CDW

1. Naciśnij  [Faks] > [Książka adr.].
2. Wykonaj następujące czynności:
 - a. Naciśnij [Edytuj].
 - b. Naciśnij [Dodaj nowy adres].
 - c. Naciśnij [Nazwa].
 - d. Wprowadź nazwę za pomocą ekranu LCD (do 16 znaków), a następnie naciśnij [OK].
 - e. Naciśnij [Adres].
 - f. Wprowadź numer faksu lub telefonu za pomocą ekranu LCD (do 20 znaków), a następnie naciśnij [OK].
 - g. Naciśnij [OK].Aby zapisać kolejny numer w książce adresowej, powtórz te kroki.
3. Naciśnij .



Powiązane informacje

- [Przechowuj numery faksu](#)
- [Zapisuj numery w książce adresowej z połączeń wychodzących](#)

Zapisuj numery w książce adresowej z połączeń wychodzących

Pokrewne Modele: MFC-L3710CW/MFC-L3730CDN/MFC-L3750CDW/MFC-L3770CDW

Numery książki adresowej można zapisywać z historii połączeń wychodzących.

1. Naciśnij  [Faks] > [Historia poł.] > [Tel. wych].
2. Przeciągnij palcem w górę lub w dół, bądź naciśnij przycisk ▲ lub ▼, aby wyświetlić żądany numer, a następnie go naciśnij.
3. Naciśnij [Edytuj] > [Dodaj do książki adr.] > [Nazwa].



Aby usunąć numer, naciśnij [Edytuj] > [Kasuj]. Naciśnij [Tak], aby potwierdzić.

4. Wprowadź nazwę za pomocą ekranu LCD (do 16 znaków).
5. Naciśnij [OK].
6. Naciśnij [OK], aby potwierdzić numer faksu lub telefonu, który chcesz zapisać.
7. Naciśnij .



Powiązane informacje

- [Przechowywanie numerów z książki adresowej](#)

Zmień lub usuń nazwy i numery z książki adresowej

Pokrewne Modele: MFC-L3710CW/MFC-L3730CDN/MFC-L3750CDW/MFC-L3770CDW

1. Naciśnij  [Faks] > [Książka adr.] > [Edytuj].
2. Wykonaj jedną z następujących czynności:
 - Naciśnij [Zmiana], aby edytować nazwy lub numery faksu lub telefonu.
Przeciagnij palcem w górę lub w dół, ewentualnie naciśnij przycisk ▲ lub ▼, aby wyświetlić numer, który ma zostać zmieniony, a następnie naciśnij go.
 - Aby zmienić nazwę, naciśnij [Nazwa]. Wpisz nową nazwę (maksymalnie 16 znaków) za pomocą ekranu LCD i naciśnij [OK].
 - Aby zmienić numer faksu lub telefonu, naciśnij [Adres]. Wprowadź nowy numer faksu lub telefonu (do 20 cyfr) za pomocą ekranu LCD, a następnie naciśnij [OK].Naciśnij [OK], aby zakończyć.



Wprowadzanie tekstu:

Aby zmienić znak, naciśnij ◀ lub ▶ w celu ustawienia kursora tak, aby podświetlić nieprawidłowy znak, a następnie naciśnij .

Wprowadź nowy znak.

- Aby usunąć numery, naciśnij przycisk [Kasuj].
 - Wybierz numery faksów lub telefonów, które chcesz usunąć, naciskając je aż pojawi się czerwony znacznik wyboru, a następnie naciśnij [OK].
3. Naciśnij .



Powiązane informacje

- [Przechowuj numery faksu](#)

Ustawianie grup do rozsyłania

Pokrewne Modele: MFC-L3710CW/MFC-L3730CDN/MFC-L3750CDW/MFC-L3770CDW

Grupa, która może być zapisana w książce adresowej, umożliwia wysyłanie tej samej wiadomości faksowych na wiele numerów faksu.

Najpierw należy zapisać każdy numer faksu w książce adresowej. Następnie można dodać je do grupy. Każda grupa zajmuje jedną pozycję w książce adresowej.

Opisywane modele	Maksymalna wielkość grupy	Maksymalna liczba numerów w dużej grupie
MFC-L3710CW/MFC-L3730CDN/ MFC-L3750CDW/MFC-L3770CDW	20 grup	199 numerów

1. Naciśnij  [Faks] > [Książka adr.].
2. Wykonaj następujące czynności:
 - a. Naciśnij [Edytuj] > [Ustaw. grup] > [Nazwa].
 - b. Wpisz nazwę grupy (maksymalnie 16 znaków) za pomocą ekranu LCD i naciśnij [OK].
 - c. Naciśnij [Dodaj/usuń].
 - d. Dodaj numery z książki adresowej do grupy, naciskając je w celu wyświetlenia czerwonego symbolu zaznaczenia i naciśnij [OK].
 - e. Przeczytaj i potwierdź wyświetloną listę wybranych nazw i numerów, a następnie naciśnij [OK], aby zapisać grupę.

Aby zapisać kolejną grupę do rozsyłania, powtórz te czynności.

3. Naciśnij .

Powiązane informacje

- [Operacje głosowe i numery faksu](#)
 - [Zmiana nazwy grupy rozsyłania](#)
 - [Usuwanie grupy rozsyłania](#)
 - [Dodawanie lub usuwanie członków grupy rozsyłania](#)

Zmiana nazwy grupy rozsyłania

Pokrewne Modele: MFC-L3710CW/MFC-L3730CDN/MFC-L3750CDW/MFC-L3770CDW

1. Naciśnij  [Faks] > [Książka adr.] > [Edytuj] > [Zmiana].
2. Przeciągnij palcem w górę lub w dół, ewentualnie naciśnij przycisk ▲ lub ▼, aby wyświetlić żadaną grupę, a następnie naciśnij nazwę Grupy.
3. Naciśnij [Nazwa].
4. Wpisz nazwę nowej grupy (maksymalnie 16 znaków) za pomocą ekranu LCD i naciśnij [OK].



Zmiana zapisanej nazwy:

Aby zmienić znak, naciśnij ◀ lub ▶ w celu ustawienia kursora tak, aby podświetlić nieprawidłowy znak, a następnie naciśnij .

Wprowadź nowy znak.

5. Naciśnij [OK].
6. Naciśnij .





Powiązane informacje

- [Ustawianie grup do rozsyłania](#)

Usuwanie grupy rozsyłania

Pokrewne Modele: MFC-L3710CW/MFC-L3730CDN/MFC-L3750CDW/MFC-L3770CDW



1. Naciśnij  [Faks] > [Książka adr.] > [Edytuj] > [Kasuj].
2. Przeciągnij palcem w górę lub w dół, ewentualnie naciśnij przycisk ▲ lub ▼, aby wyświetlić żadaną grupę, a następnie naciśnij nazwę Grupy.
3. Naciśnij [OK].
4. Naciśnij .

Powiązane informacje

- [Ustawianie grup do rozsyłania](#)

Dodawanie lub usuwanie członków grupy rozsyłania

Pokrewne Modele: MFC-L3710CW/MFC-L3730CDN/MFC-L3750CDW/MFC-L3770CDW

1. Naciśnij  [Faks] > [Książka adr.] > [Edytuj] > [Zmiana].
2. Przeciągnij palcem w górę lub w dół, ewentualnie naciśnij przycisk ▲ lub ▼, aby wyświetlić żadaną grupę, a następnie naciśnij nazwę Grupy.
3. Przeciągnij palcem w górę lub w dół bądź naciśnij ▲ lub ▼, aby wyświetlić opcję [Dodaj/usuń], a następnie naciśnij [Dodaj/usuń].
4. Przeciągnij palcem w górę lub w dół, ewentualnie naciśnij przycisk ▲ lub ▼, aby wyświetlić numer, który ma zostać dodany lub usunięty.
5. Wykonaj poniższe czynności dla każdego numeru, który chcesz zmienić:
 - Aby dodać numer do grupy, naciśnij pole wyboru numeru, aby dodać znacznik.
 - Aby usunąć numer z grupy, naciśnij pole wyboru numeru, aby usunąć znacznik.
6. Naciśnij [OK].
7. Naciśnij [OK].
8. Naciśnij .



Powiązane informacje

- [Ustawianie grup do rozsyłania](#)

Łączenie numerów z książki adresowej

Pokrewne Modele: MFC-L3710CW/MFC-L3730CDN/MFC-L3750CDW/MFC-L3770CDW

Czasami, wysyłając faks, użytkownik może chcieć wybrać jednego z dostawców połączeń dalekiego zasięgu. Stawki mogą być różne w zależności od godziny i miejsca docelowego. Aby skorzystać z niższych taryf, można zapisać kody dostępu dostawców połączeń z miejscami odległymi oraz numery kart kredytowych jako numery w książce adresowej.

Te długie sekwencje wybierania można zapisać, dzieląc je i konfigurując jako osobne numery w książce adresowej w dowolnej kombinacji. Można nawet włączyć ręczne wybieranie za pomocą klawiatury.

Na przykład: W urządzeniu można zapisać numery „01632” i „960555” w sposób przedstawiony w poniższej tabeli.

Opisywane modele	„01632” zapisano w	„960555” zapisano w
MFC-L3710CW/MFC-L3730CDN/ MFC-L3750CDW/MFC-L3770CDW	Książka adresowa: Brother 1	Książka adresowa: Brother 2

Za pomocą tych dwóch numerów możesz wybrać numer 01632-960555, postępując zgodnie z poniższą procedurą.

1. Naciśnij  [Faks] > [Książka adr.].
2. Przeciągnij palcem w górę lub w dół, ewentualnie naciśnij przycisk ▲ lub ▼, aby wyświetlić numer Brother 1.
3. Naciśnij numer.
4. Naciśnij [Zastosuj].
5. Naciśnij [Książka adr.].
6. Naciśnij [OK].
7. Przeciągnij palcem w górę lub w dół, ewentualnie naciśnij przycisk ▲ lub ▼, aby wyświetlić numer Brother 2.
8. Naciśnij numer.
9. Naciśnij [Zastosuj].
10. Naciśnij [Uruchom faks].

Urządzenie wybierz numer „01632-960555”.

Aby tymczasowo zmienić numer, można zastąpić część numeru naciskając za pomocą ekranu LCD. Na przykład, aby zmienić numer na „01632-960556”, można wprowadzić numer (Brother 1: 01632), korzystając z książki adresowej, nacisnąć [Zastosuj], a następnie nacisnąć 960556, korzystając z ekranu LCD.



Jeśli trzeba poczekać na kolejny sygnał wybierania lub na sygnał w dowolnym punkcie sekwencji wybierania, można utworzyć pauzę w numerze, naciskając [Pauza].



Powiązane informacje

- [Operacje głosowe i numery faksu](#)

Usługi telefoniczne i urządzenia zewnętrzne

- [Ustawienie typu linii telefonicznej](#)
- [Zewnętrzny automat zgłoszeniowy \(TAD\)](#)
- [Telefony zewnętrzne i wewnętrzne](#)
- [Połączenia wieloliniowe \(PBX\)](#)

Ustawienie typu linii telefonicznej

Pokrewne Modele: MFC-L3710CW/MFC-L3730CDN/MFC-L3750CDW/MFC-L3770CDW

Jeśli podłączasz urządzenie do linii, w której do wysyłania i odbierania faksów jest używana technologia PBX lub ISDN, konieczny jest wybór właściwego rodzaju linii telefonicznej.

1. Naciśnij  [Ustawienia] > [Wszystkie ust.] > [Wstępne ustaw.] > [Ust.linii tel.].
2. Naciśnij [Normalna], [PBX] lub [ISDN].
3. Jeśli wybrano [PBX], wykonaj następujące czynności:
 - a. Naciśnij [Wł.] lub [Zawsze].



- Jeśli wybierzesz [Wł.], urządzenie wybierze numer prefiksu przed numerem faksu tylko po naciśnięciu [R].
- Jeśli wybierzesz [Zawsze], urządzenie zawsze wybierze numer prefiksu przed numerem faksu.

b. Naciśnij [Prefiks numeru].

c. Wprowadź numer prefiksu za pomocą ekranu LCD, a następnie naciśnij [OK].



- Można użyć cyfr od 0 do 9 oraz symboli #, * i !. Symbolu ! nie można używać z innymi numerami lub symbolami.

4. Naciśnij .



Powiązane informacje

- [Usługi telefoniczne i urządzenia zewnętrzne](#)
 - [PBX i TRANSFER](#)

PBX i TRANSFER

Pokrewne Modele: MFC-L3710CW/MFC-L3730CDN/MFC-L3750CDW/MFC-L3770CDW

W urządzeniu [Ust.linii tel.] wstępnie ustawiona jest opcja [Normalna], która umożliwia łączenie ze standardową linią PSTN (publiczna komutowana linia telefoniczna). Jednak w wielu biurach używa się centralnych systemów telefonicznych lub central (PBX). Urządzenie można podłączyć do większości typów systemów PBX. Funkcja oddzwania w urządzeniu obsługuje wyłącznie TBR. TBR działa z większością systemów PBX, umożliwiając dostęp do linii zewnętrznej lub przekazywanie połączeń do innych telefonów wewnętrznych ¹. Aby skorzystać z tej funkcji, naciśnij przycisk w tabeli.

Opisywane modele	Używanie funkcji przywoływania
MFC-L3710CW/MFC-L3730CDN/MFC-L3750CDW/ MFC-L3770CDW	R



Zaprogramuj przycisk w tabeli jako część numeru zapisanego w książce adresowej (wybieranie jednoprzyciskowe i szybkie w niektórych modelach). Podczas programowania numeru z książki adresowej (numer wybierania jednoprzyciskowego i szybkiego wybierania w niektórych modelach), najpierw naciśnij przycisk (na ekranie LCD pojawi się „!”), a następnie wprowadź numer telefonu. Pozwala to na uniknięcie konieczności naciskania przycisku za każdym razem przed wybraniem numeru z książki adresowej (wybieranie jednoprzyciskowe lub szybkie). Typ linii telefonicznej może wymuszać ustawienie PBX w urządzeniu, aby korzystać z tego programowania.



Powiązane informacje

- [Ustawienie typu linii telefonicznej](#)

¹ (Niedostępne w Niemczech)

Zewnętrzny automat zgłoszeniowy (TAD)

Pokrewne Modele: MFC-L3710CW/MFC-L3730CDN/MFC-L3750CDW/MFC-L3770CDW

Do linii, do której podłączone jest urządzenie, można podłączyć zewnętrzny automat zgłoszeniowy (TAD). Jeśli automat (TAD) odbierze połączenie, urządzenie będzie nasłuchiwało tonów CNG (faks) wysyłanych przez urządzenie nadające faks. Jeśli usłyszy te tony, przejmie połączenie i odbierze faks. Jeśli nie usłyszy ich, pozwoli automatowi (TAD) odebrać wiadomość głosową, a na wyświetlaczu LCD pojawi się komunikat [Telefon].

Zewnętrzny TAD musi odpowiedzieć w czasie trwania czterech dzwonek (zalecane ustawienie to dwa dzwonki). Jest to konieczne, ponieważ urządzenie nie usłyszy tonów CNG, dopóki zewnętrzny automat (TAD) nie odbierze połączenia. Urządzenie wysyłające będzie wysyłało tony CNG tylko przez dodatkowy czas od 8 do 10 sekund. Nie zaleca się korzystania z funkcji oszczędzania w zewnętrznym automacie zgłoszeniowym (TAD), jeśli aktywacja automatu następuje po więcej niż czterech dzwonekach.

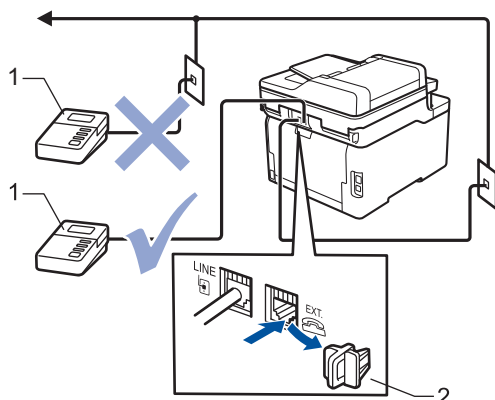

- 1 TAD
- 2 Osłona

WAŻNE

NIE podłączaj automatu TAD w innym miejscu tej samej linii telefonicznej.



Jeśli występują problemy związane z odbieraniem faksów, należy zmniejszyć ustawienie opóźnienia dzwonienia w zewnętrznym automacie zgłoszeniowym (TAD).



Powiązane informacje

- Usługi telefoniczne i urządzenia zewnętrzne
 - Podłącz zewnętrzny telefoniczny automat zgłoszeniowy (TAD)
 - Nagraj wiadomość wychodzącą (OGM) na zewnętrznym telefonicznym automacie zgłoszeniowym (TAD)

Podłącz zewnętrzny telefoniczny automat zgłoszeniowy (TAD)

Pokrewne Modele: MFC-L3710CW/MFC-L3730CDN/MFC-L3750CDW/MFC-L3770CDW

1. Ustaw dla zewnętrznego TAD minimalną dopuszczalną liczbę dzwonek. Aby uzyskać więcej informacji, skontaktuj się z dostawcą usług telefonicznych. (Ustawienie opóźnienia dzwonienia nie działa).
2. Nagraj wiadomość na zewnętrzny automat zgłoszeniowy TAD.
3. Ustaw automat zgłoszeniowy (TAD) tak, żeby odbierał połączenia.
4. Ustaw tryb odbioru w urządzeniu na [Zew.tel /a.sekr.].



Powiązane informacje

- [Zewnętrzny automat zgłoszeniowy \(TAD\)](#)

Nagraj wiadomość wychodzącą (OGM) na zewnętrznym telefonicznym automacie zgłoszeniowym (TAD)

Pokrewne Modele: MFC-L3710CW/MFC-L3730CDN/MFC-L3750CDW/MFC-L3770CDW

1. Nagraj 5 sekund ciszy na początku swojej wiadomości. Dzięki temu urządzenie będzie mogło nasłuchiwać tonów faksu.
2. Ogranicz czas trwania wiadomości do 20 sekund.
3. Zakończ 20-sekundową wiadomość, podając kod aktywacji zdalnej dla osób ręcznie wysyłających fakсы. Na przykład: „Po sygnale zostaw wiadomość lub naciśnij *51 i Start, aby wysłać faks”.

INFORMACJA

Zalecamy rozpoczęcie wiadomości OGM od nagrania 5 sekund ciszy, ponieważ urządzenie nie będzie mogło nasłuchiwać tonów faksu, jeśli będzie słycać głos. Jeśli nie nagrano ciszy i w urządzeniu występują problemy z odbieraniem faksów, należy ponownie nagrać wiadomość OGM z pięcioma sekundami ciszy.



Powiązane informacje

- [Zewnętrzny automat zgłoszeniowy \(TAD\)](#)

Telefony zewnętrzne i wewnętrzne

- Podłączenie zewnętrznego lub wewnętrznego telefonu
- Obsługa z telefonu zewnętrznego i wewnętrznego
- Jeśli korzystasz z bezprzewodowego telefonu zewnętrznego marki innej niż Brother
- Korzystanie z kodów zdalnych

Podłączenie zewnętrznego lub wewnętrznego telefonu

Pokrewne Modele: MFC-L3710CW/MFC-L3730CDN/MFC-L3750CDW/MFC-L3770CDW

Do urządzenia można podłączyć osobny telefon w sposób przedstawiony na schemacie poniżej.

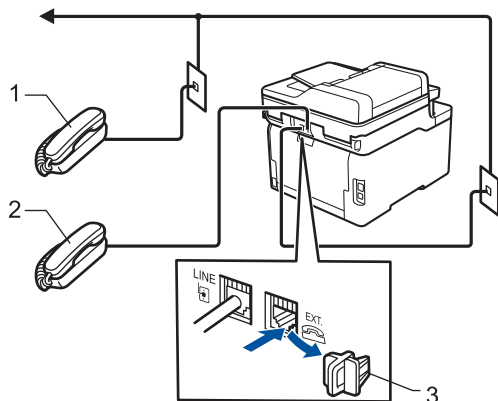

- 1 Telefon wewnętrzny
- 2 Telefon zewnętrzny
- 3 Osłona

 Upewnij się, że kabel zewnętrznego telefonu nie jest dłuższy niż 3 metry.

Powiązane informacje

- [Telefony zewnętrzne i wewnętrzne](#)

Obsługa z telefonu zewnętrznego i wewnętrznego

Pokrewne Modele: MFC-L3710CW/MFC-L3730CDN/MFC-L3750CDW/MFC-L3770CDW

Jeśli odbierasz połączenie faksowe za pomocą telefonu zewnętrznego lub wewnętrznego, możesz ustawić urządzenie, aby odbierało połączenie, używając kodu zdalnej aktywacji. Po naciśnięciu kodu aktywacji zdalnej ***51**, urządzenie zacznie odbierać faks.

Jeśli urządzenie odbiera połączenia głosowe i słycać pseudo/podwójny dzwonek, żądający przejęcia połączenia w telefonie wewnętrznym, naciskając kod zdalnej dezaktywacji ¹ **#51**.

Jeśli odbierzesz połączenie, ale nie słycać rozmówcy:

W takim przypadku należy przyjąć, że odbierany jest faks wysyłany ręcznie.

Naciśnij ***51** i poczekaj na „ćwierkanie” lub aż na ekranie LCD pojawi się komunikat [Przyjm. fax], a następnie odłóż słuchawkę.



Jeśli chcesz, aby urządzenie odebrało połączenie automatycznie, możesz użyć funkcji wykrywania faksu.



Powiązane informacje

- [Telefony zewnętrzne i wewnętrzne](#)

¹ (Niedostępne w Niemczech)

Jeśli korzystasz z bezprzewodowego telefonu zewnętrznego marki innej niż Brother

Pokrewne Modele: MFC-L3710CW/MFC-L3730CDN/MFC-L3750CDW/MFC-L3770CDW

Jeśli bezprzewodowy telefon innej firmy niż Brother podłączony jest do przewodu linii telefonicznej i jego słuchawka zazwyczaj znajduje się w innym miejscu, łatwiej jest odbierać połączenia w przypadku użycia funkcji opóźnionego dzwonienia.

Jeśli urządzenie jako pierwsze odbierze połączenie, konieczne będzie podejście do urządzenia i naciśnięcie przycisku [Odbierz] lub **Tel./R** w celu przekazania połączenia na telefon bezprzewodowy.



Powiązane informacje

- [Telefony zewnętrzne i wewnętrzne](#)

Korzystanie z kodów zdalnych

Pokrewne Modele: MFC-L3710CW/MFC-L3730CDN/MFC-L3750CDW/MFC-L3770CDW

Kod zdalnej aktywacji

W przypadku odebrania połączenia faksowego z telefonu zewnętrznego lub wewnętrznego można zlecić jego odbiór urządzeniu poprzez wprowadzenie kodu aktywacji zdalnej *51. Poczekaj na odgłos „ćwierkania”, a następnie odłóż słuchawkę.

Jeśli odbierasz połączenie faksowe za pomocą telefonu zewnętrznego, możesz sprawić, aby urządzenie odebrało faks, naciskając przyciski zawarte w poniższej tabeli:

Opisywane modele	Aby urządzenie odebrało faks
MFC-L3710CW/MFC-L3730CDN/MFC-L3750CDW/ MFC-L3770CDW	Uruchom faks a następnie Odbiór

Kod zdalnej dezaktywacji (Niedostępne w Niemczech)

W przypadku odebrania połączenia głosowego, kiedy w urządzeniu został ustawiony tryb F/T, po upływie czasu opóźnienia dzwonka urządzenie wygeneruje dźwięk F/T (szybki podwójny dzwonek). Po odebraniu połączenia za pomocą telefonu wewnętrznego możesz wyłączyć dzwonek F/T, wprowadzając kod #51 (kod wprowadź między dzwonkami).

Jeśli urządzenie odbiera połączenia głosowe i słychać szybki podwójny dzwonek żądający przejęcia połączenia, możesz odebrać to połączenie za pomocą telefonu zewnętrznego, naciskając przycisk zawarty w poniższej tabeli:

Opisywane modele	Odbieranie połączeń głosowych
MFC-L3710CW/MFC-L3730CDN/MFC-L3750CDW/ MFC-L3770CDW	Odbierz





Powiązane informacje

- [Telefony zewnętrzne i wewnętrzne](#)
- [Zmień kody zdalne](#)

Zmień kody zdalne

Pokrewne Modele: MFC-L3710CW/MFC-L3730CDN/MFC-L3750CDW/MFC-L3770CDW

Fabrycznie ustawiony kod zdalnej aktywacji to ***51**. Fabrycznie ustawiony kod zdalnej dezaktywacji to ¹ to **#51**. Jeśli jesteś zawsze rozłączony podczas zdalnego dostępu do zewnętrznego TAD, spróbuj zmienić trzycyfrowe kody zdalne, używając numerów 0-9, *, #.

1. Naciśnij  [Ustawienia] > [Wszystkie ust.] > [Faks] > [Ustaw.odbiór] > [Kod zdal.ster.].
2. Wykonaj jedną z następujących czynności:
 - Aby zmienić kod aktywacji zdalnej, naciśnij [Kod aktywuj]. Wprowadź nowy kod i naciśnij [OK].
 - Aby zmienić kod zdalnej dezaktywacji ¹, naciśnij [Kod dezaktyw.]. Wprowadź nowy kod i naciśnij [OK].
 - Jeśli nie chcesz zmieniać kodów, przejdź do kolejnego kroku.
 - Aby wyłączyć (lub włączyć) kody zdalne, naciśnij [Kod zdal.ster.], a następnie naciśnij [Wył] (lub [Wł.]).
3. Naciśnij .



Powiązane informacje

- [Korzystanie z kodów zdalnych](#)

¹ (Niedostępne w Niemczech)

Połączenia wieloliniowe (PBX)

Pokrewne Modele: MFC-L3710CW/MFC-L3730CDN/MFC-L3750CDW/MFC-L3770CDW

Zalecamy zlecenie podłączenia urządzenia firmie, która instalowała system PBX. W przypadku systemu wieloliniowego zalecane jest, aby monter podłączył urządzenie do ostatniej linii w systemie. Dzięki temu urządzenie nie będzie włączane za każdym razem, gdy system odbierze połączenie telefoniczne. Jeśli połączenia przychodzące są odbierane przez operatora, zalecamy ustawienie trybu odbioru na [Ręczny].

Producent nie może zagwarantować, że urządzenie będzie działało poprawnie we wszystkich sytuacjach, jeśli podłączone jest do systemu PBX. Wszelkie trudności związane z wysyłaniem i odbieraniem faksów należy w pierwszej kolejności zgłaszać do firmy obsługującej centralę PBX.



Powiązane informacje

- [Usługi telefoniczne i urządzenia zewnętrzne](#)

Raporty faksów

- [Wydrukuj raport weryfikacji transmisji](#)
- [Wyrukuj dziennik faksów](#)



Wydrukuj raport weryfikacji transmisji

Pokrewne Modele: MFC-L3710CW/MFC-L3730CDN/MFC-L3750CDW/MFC-L3770CDW

Raport weryfikacji transmisji może służyć jako dowód, że faks został wysłany. Raport ten zawiera nazwę odbiorcy lub jego numer faksu, godzinę i datę wysłania, czas trwania transmisji, liczbę wysłanych stron oraz informację, czy transmisja się powiodła.

Dostępnych jest kilka ustawień raportu weryfikacji transmisji:

Wł.	Drukuje raport po każdym wysłanym fakcie.
Wł. (+obraz)	Drukuje raport po każdym wysłanym fakcie. Raport zawiera fragment pierwszej strony faksu.
Tylko błąd	Drukuje raport, jeśli wystąpił błąd transmisji i wysyłanie się nie powiodło.
Tylko błąd (+obraz)	Drukuje raport, jeśli wystąpił błąd transmisji i wysyłanie się nie powiodło. Raport zawiera fragment pierwszej strony faksu.
Wył	Po wysłaniu faksów urządzenie Brother nie drukuje żadnych raportów.

1. Naciśnij  [Ustawienia] > [Wszystkie ust.] > [Faks] > [Ustaw. raportu] > [Raport trans.].
 2. Naciśnij żądaną opcję.
Jeśli wybrano opcję [Wł. (+obraz)] lub [Tylko błąd (+obraz)], a transmisja w czasie rzeczywistym jest ustawiona na [Wł.], raport weryfikacji transmisji nie będzie zawierał obrazu.
 3. Naciśnij .
- Jeśli transmisja się powiodła, w raporcie weryfikacji transmisji obok słowa WYNIK wydrukowane zostanie słowo OK. Jeśli transmisja się nie powiodła, obok słowa WYNIK pojawi się NG.





Powiązane informacje

- [Raporty faksów](#)

Wyrukuj dziennik faksów

Pokrewne Modele: MFC-L3710CW/MFC-L3730CDN/MFC-L3750CDW/MFC-L3770CDW

Można skonfigurować urządzenie tak, aby drukowało dziennik faksów z określoną częstotliwością (co 50 faksów, co 6, 12 lub 24 godziny, 2 lub 7 dni).

1. Naciśnij  [Ustawienia] > [Wszystkie ust.] > [Faks] > [Ustaw. raportu] > [Journal] > [Journal].
2. Przeciągnij palcem w górę lub w dół, ewentualnie naciśnij przycisk ▲ lub ▼, aby wybrać odstęp, a następnie naciśnij go.
 - Co 6, 12, 24 godziny, 2 lub 7 dni
Urządzenie wydrukuje raport o wybranej godzinie, a następnie usunie z pamięci wszystkie dane dziennika dotyczące odbioru i transmisji. Jeśli pamięć urządzenia zostanie zapełniona przez 200 instancji danych dziennika przed upływem podanego czasu, urządzenie wydrukuje dziennik wcześniej, a następnie usunie wszystkie zadania z pamięci. Jeżeli potrzebujesz dodatkowego raportu, zanim nadejdzie termin drukowania, możesz wydrukować go bez usuwania danych dziennika z pamięci.
 - Co 50 faksów
Urządzenie wydrukuje dziennik, gdy zapisze 50 instancji danych odbioru i transmisji.
3. Jeśli wybrana została opcja co 6, 12, 24 godziny, 2 lub 7 dni naciśnij [Czas] i wpisz czas rozpoczęcia drukowania (w formacie 24-godzinnym) za pomocą ekranu LCD, a następnie naciśnij [OK]. (Na przykład: 19:45 dla 7:45 wieczorem.)
4. Jeśli wybrano [Co 7 dni], naciśnij [Dzień].
5. Przeciągnij palcem w górę lub dół, ewentualnie naciśnij przycisk ▲ lub ▼, aby wyświetlić opcję [Co poniedziałek], [Co wtorek], [Co środę], [Co czwartek], [Co piątek], [Co sobotę] lub [Co niedzielę], a następnie naciśnij pierwszy dzień z 7-dniowego odliczania.
6. Naciśnij .



Powiązane informacje

- [Raporty faksów](#)

PC-FAX

Pokrewne Modele: MFC-L3710CW/MFC-L3730CDN/MFC-L3750CDW/MFC-L3770CDW

- [PC-Fax dla systemu Windows](#)
- [PC-FAX dla Mac](#)

PC-Fax dla systemu Windows

- [Omówienie programu PC-FAX \(Windows\)](#)
- [Wysyłanie faksu za pomocą programu PC-FAX \(Windows\)](#)
- [Odbieranie faksów na komputerze \(Windows\)](#)

Omówienie programu PC-FAX (Windows)

Pokrewne Modele: MFC-L3710CW/MFC-L3730CDN/MFC-L3750CDW/MFC-L3770CDW

Zmniejszaj zużycie papieru i oszczędzaj czas korzystając z oprogramowania PC-FAX firmy Brother, wysyłając fakсы bezpośrednio z urządzenia.

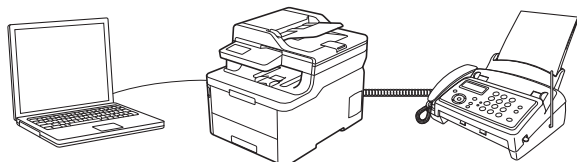

- [Skonfiguruj program PC-FAX \(Windows\)](#)
- [Skonfiguruj książkę adresową PC-Fax \(Windows\)](#)

Skonfiguruj program PC-FAX (Windows)

Pokrewne Modele: MFC-L3710CW/MFC-L3730CDN/MFC-L3750CDW/MFC-L3770CDW

Przed wysłaniem faksów za pomocą programu PC-FAX spersonalizuj opcje wysyłania na każdej karcie okna dialogowego **Konfiguracja programu PC-FAX**.

1. Wykonaj jedną z następujących czynności:

- Windows 7

Kliknij przycisk  (**Start**) > **Wszystkie programy** > **Brother** > **Brother Utilities**.

Kliknij listę rozwijaną i wybierz nazwę posiadanego modelu (jeśli nie została jeszcze zaznaczona). Kliknij przycisk **PC-FAX** na lewym pasku nawigacji, a następnie kliknij opcję **Ustawienia wysyłania**.

- Windows 8 oraz Windows 10

Uruchom  (**Brother Utilities**), a następnie kliknij listę rozwijaną i wybierz z niej nazwę posiadanego modelu (jeśli nie jest jeszcze zaznaczona). Kliknij przycisk **PC-FAX** na lewym pasku nawigacji, a następnie kliknij opcję **Ustawienia wysyłania**.

Wyświetlone zostanie okno dialogowe **Konfiguracja programu PC-FAX**.

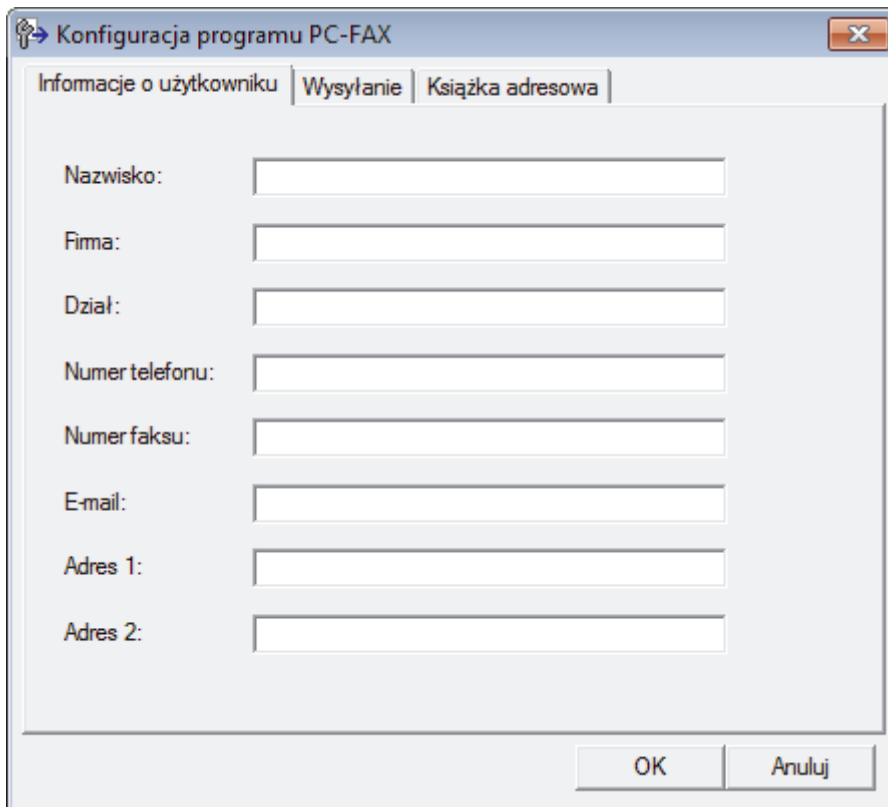

2. Wykonaj jedną z następujących czynności:

- Kliknij kartę **Informacje o użytkowniku** i w odpowiednich polach wprowadź swoje dane użytkownika.



Każde konto Microsoft może posiadać własny dostosowany **Informacje o użytkowniku** ekran z niestandardowymi nagłówkami i stronami.

- Kliknij kartę **Wysyłanie**, a następnie wpisz numer niezbędny do wyjścia na linię zewnętrzną (jeśli to konieczne) w polu **Dostęp do linii zewnętrznej**. Zaznacz pole wyboru **Dołącz nagłówek**, aby uwzględnić informacje nagłówka.
- Kliknij kartę **Książka adresowa**, a następnie wybierz z listy rozwijanej **Wybierz książkę adresową** książkę adresową, która ma zostać użyta przez aplikację PC-FAX.

3. Kliknij przycisk **OK**.



Powiązane informacje

- Omówienie programu PC-FAX (Windows)
-

Skonfiguruj książkę adresową PC-Fax (Windows)

Pokrewne Modele: MFC-L3710CW/MFC-L3730CDN/MFC-L3750CDW/MFC-L3770CDW

Dodawaj, edytuj i usuwaj członków i grupy, aby dostosować **Książka adresowa** firmy Brother.

- [Dodawanie osób do książki adresowej PC-FAX \(Windows\)](#)
- [Tworzenie grupy w książce adresowej PC-FAX \(Windows\)](#)
- [Edycja członków lub informacji o grupie w książce adresowej PC-FAX \(Windows\)](#)
- [Usuwanie osób lub grup z książki adresowej PC-FAX \(Windows\)](#)
- [Eksportowanie książki adresowej PC-FAX \(Windows\)](#)
- [Importowanie informacji do książki adresowej PC-FAX \(Windows\)](#)

Dodawanie osób do książki adresowej PC-FAX (Windows)

Pokrewne Modele: MFC-L3710CW/MFC-L3730CDN/MFC-L3750CDW/MFC-L3770CDW

Dodaj nowe osoby i informacje o ich faksie do książki adresowej PC-Fax, jeśli chcesz wysyłać faks za pomocą oprogramowania PC-Fax firmy Brother.

1. Wykonaj jedną z następujących czynności:

- Windows 7

Kliknij przycisk  (**Start**) > **Wszystkie programy** > **Brother** > **Brother Utilities**.

Kliknij listę rozwijaną i wybierz nazwę posiadanego modelu (jeśli nie została jeszcze zaznaczona). Kliknij przycisk **PC-FAX** na lewym pasku nawigacji, a następnie kliknij opcję **Książka adresowa (Send)**.

- Windows 8 oraz Windows 10

Uruchom  (**Brother Utilities**), a następnie kliknij listę rozwijaną i wybierz z niej nazwę posiadanego modelu (jeśli nie jest jeszcze zaznaczona). Kliknij przycisk **PC-FAX** na lewym pasku nawigacji, a następnie kliknij opcję **Książka adresowa (Send)**.

Wyświetlone zostanie okno dialogowe **Książka adresowa**.

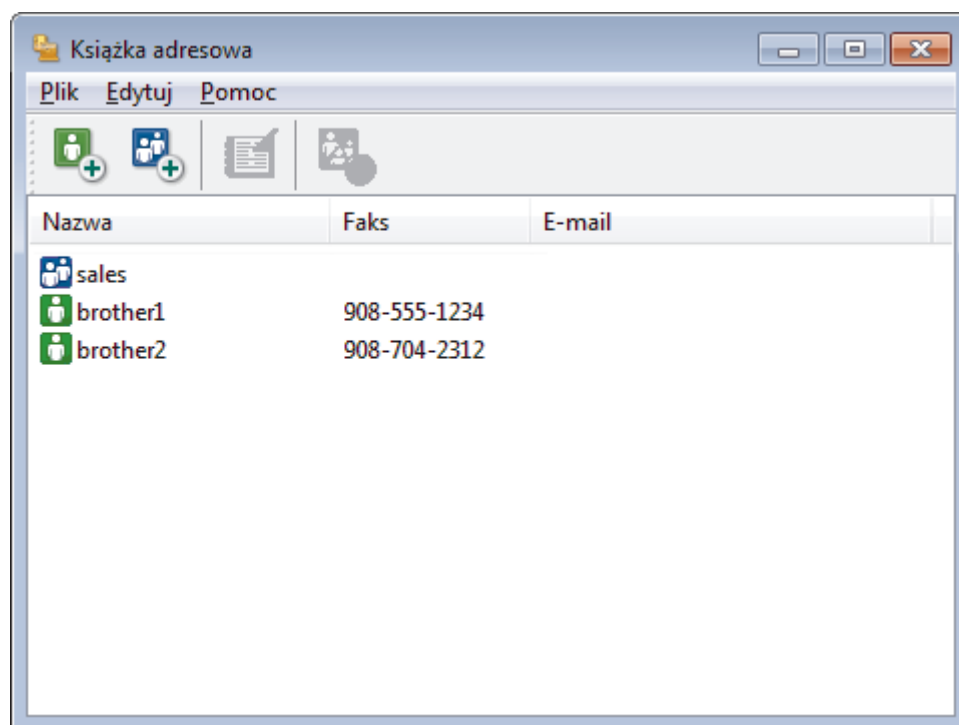

2. Kliknij przycisk .

Wyświetlone zostanie okno dialogowe **Członek książki adresowej — ustawienia**.

- Wpisz informacje o członku w odpowiednich polach. Wymagane jest jedynie pole **Nazwisko**.
- Kliknij przycisk **OK**.

Powiązane informacje

- [Skonfiguruj książkę adresową PC-Fax \(Windows\)](#)

Tworzenie grupy w książce adresowej PC-FAX (Windows)

Pokrewne Modele: MFC-L3710CW/MFC-L3730CDN/MFC-L3750CDW/MFC-L3770CDW

Utwórz grupę, aby móc rozsyłać ten sam faks z aplikacji PC-FAX jednocześnie do wielu odbiorców.

1. Wykonaj jedną z następujących czynności:

- Windows 7

Kliknij przycisk  (**Start**) > **Wszystkie programy** > **Brother** > **Brother Utilities**.

Kliknij listę rozwijaną i wybierz nazwę posiadanego modelu (jeśli nie została jeszcze zaznaczona). Kliknij przycisk **PC-FAX** na lewym pasku nawigacji, a następnie kliknij opcję **Książka adresowa (Send)**.

- Windows 8 oraz Windows 10

Uruchom  (**Brother Utilities**), a następnie kliknij listę rozwijaną i wybierz z niej nazwę posiadanego modelu (jeśli nie jest jeszcze zaznaczona). Kliknij przycisk **PC-FAX** na lewym pasku nawigacji, a następnie kliknij opcję **Książka adresowa (Send)**.

Wyświetlone zostanie okno dialogowe **Książka adresowa**.

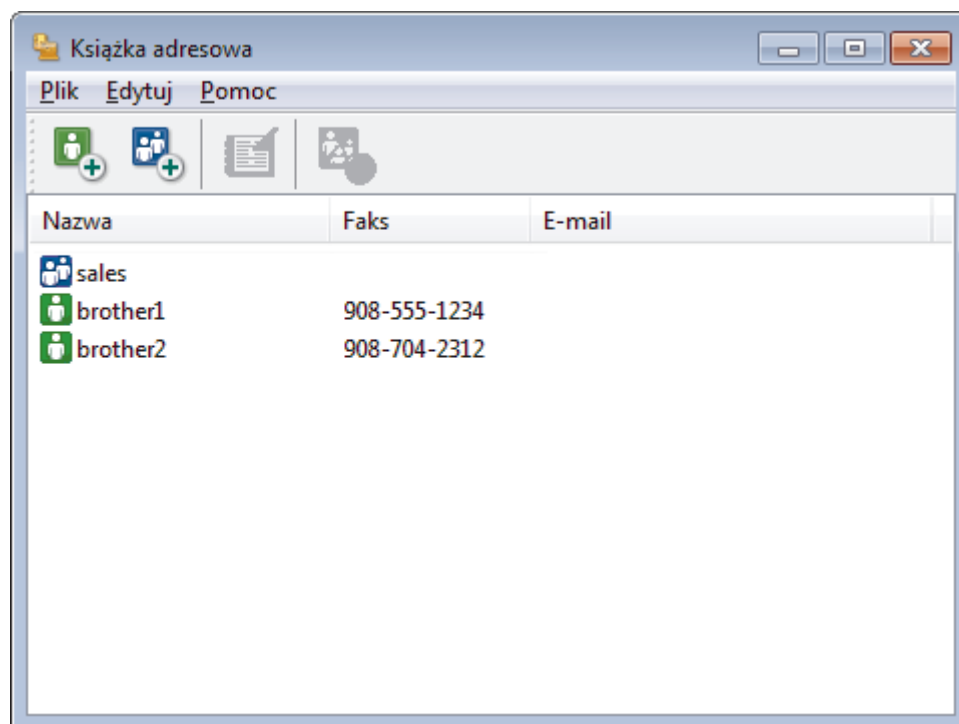

2. Kliknij przycisk .

Wyświetlone zostanie okno dialogowe **Grupa książki adresowej — ustawienia**.

3. Wprowadź nazwę nowej grupy w polu **Nazwa grupy**.

4. W polu **Dostępne nazwy** zaznacz każde nazwisko, które ma być dodane do grupy, a następnie kliknij **Dodaj >>**.

Osoby dodane do grupy wyświetlane są w polu **Członkowie grupy**.

5. Po zakończeniu kliknij przycisk **OK**.



Każda grupa może zawierać maksymalnie 50 członków.



Powiązane informacje

- Skonfiguruj książkę adresową PC-Fax (Windows)

Edycja członków lub informacji o grupie w książce adresowej PC-FAX (Windows)

Pokrewne Modele: MFC-L3710CW/MFC-L3730CDN/MFC-L3750CDW/MFC-L3770CDW

1. Wykonaj jedną z następujących czynności:

- Windows 7

Kliknij przycisk  (**Start**) > **Wszystkie programy** > **Brother** > **Brother Utilities**.

Kliknij listę rozwijaną i wybierz nazwę posiadanego modelu (jeśli nie została jeszcze zaznaczona). Kliknij przycisk **PC-FAX** na lewym pasku nawigacji, a następnie kliknij opcję **Książka adresowa (Send)**.

- Windows 8 oraz Windows 10

Uruchom  (**Brother Utilities**), a następnie kliknij listę rozwijaną i wybierz z niej nazwę posiadanego modelu (jeśli nie jest jeszcze zaznaczona). Kliknij przycisk **PC-FAX** na lewym pasku nawigacji, a następnie kliknij opcję **Książka adresowa (Send)**.

Wyświetlone zostanie okno dialogowe **Książka adresowa**.

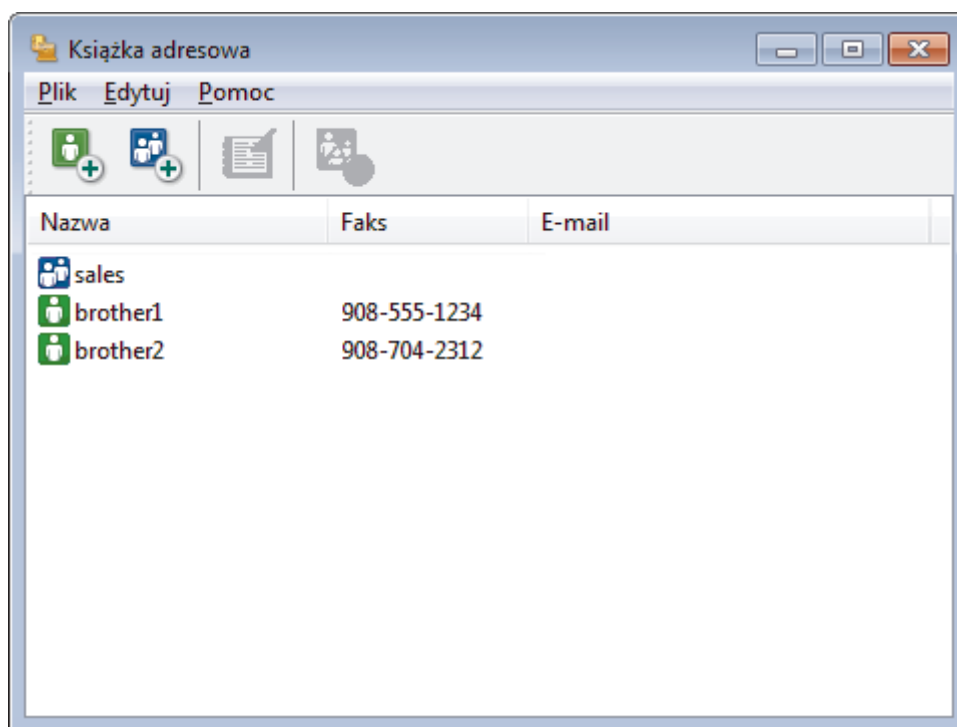

2. Wybierz członka lub grupę, którą chcesz edytować.
3. Kliknij przycisk  (**Właściwości**).
4. Zmień informacje o członku lub grupie.
5. Kliknij przycisk **OK**.

Powiązane informacje

- [Skonfiguruj książkę adresową PC-Fax \(Windows\)](#)

Usuwanie osób lub grup z książki adresowej PC-FAX (Windows)

Pokrewne Modele: MFC-L3710CW/MFC-L3730CDN/MFC-L3750CDW/MFC-L3770CDW

1. Wykonaj jedną z następujących czynności:

- Windows 7

Kliknij przycisk  (**Start**) > **Wszystkie programy** > **Brother** > **Brother Utilities**.

Kliknij listę rozwijaną i wybierz nazwę posiadanego modelu (jeśli nie została jeszcze zaznaczona). Kliknij przycisk **PC-FAX** na lewym pasku nawigacji, a następnie kliknij opcję **Książka adresowa (Send)**.

- Windows 8 oraz Windows 10

Uruchom  (**Brother Utilities**), a następnie kliknij listę rozwijaną i wybierz z niej nazwę posiadanego modelu (jeśli nie jest jeszcze zaznaczona). Kliknij przycisk **PC-FAX** na lewym pasku nawigacji, a następnie kliknij opcję **Książka adresowa (Send)**.

Wyświetlone zostanie okno dialogowe **Książka adresowa**.

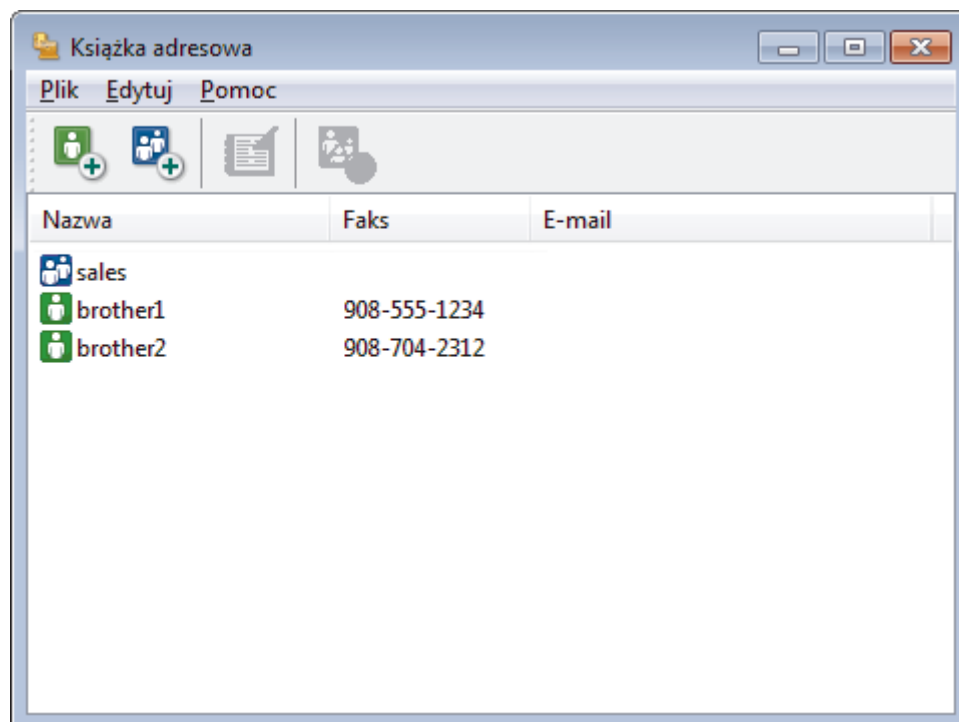

2. Wybierz członka lub grupę, którą chcesz usunąć.

3. Kliknij przycisk  (**Usuń**).

4. Po wyświetleniu okna dialogowego z potwierdzeniem kliknij przycisk **OK**.

Powiązane informacje

- Skonfiguruj książkę adresową PC-Fax (Windows)

Eksportowanie książki adresowej PC-FAX (Windows)

Pokrewne Modele: MFC-L3710CW/MFC-L3730CDN/MFC-L3750CDW/MFC-L3770CDW

Książkę adresową możesz wyeksportować do pliku tekstowego ASCII (*.csv), formatu vCard (wizytówka elektroniczna) lub **Dane wybierania numeru zdalnej konfiguracji** i zapisać na komputerze.

- Nie można eksportować ustawień grupy podczas eksportu danych **Książka adresowa**.

1. Wykonaj jedną z następujących czynności:

- Windows 7

Kliknij przycisk  (**Start**) > **Wszystkie programy** > **Brother** > **Brother Utilities**.

Kliknij listę rozwijaną i wybierz nazwę posiadanego modelu (jeśli nie została jeszcze zaznaczona). Kliknij przycisk **PC-FAX** na lewym pasku nawigacji, a następnie kliknij opcję **Książka adresowa (Send)**.

- Windows 8 oraz Windows 10

Uruchom  (**Brother Utilities**), a następnie kliknij listę rozwijaną i wybierz z niej nazwę posiadanego modelu (jeśli nie jest jeszcze zaznaczona). Kliknij przycisk **PC-FAX** na lewym pasku nawigacji, a następnie kliknij opcję **Książka adresowa (Send)**.

Wyświetlone zostanie okno dialogowe **Książka adresowa**.

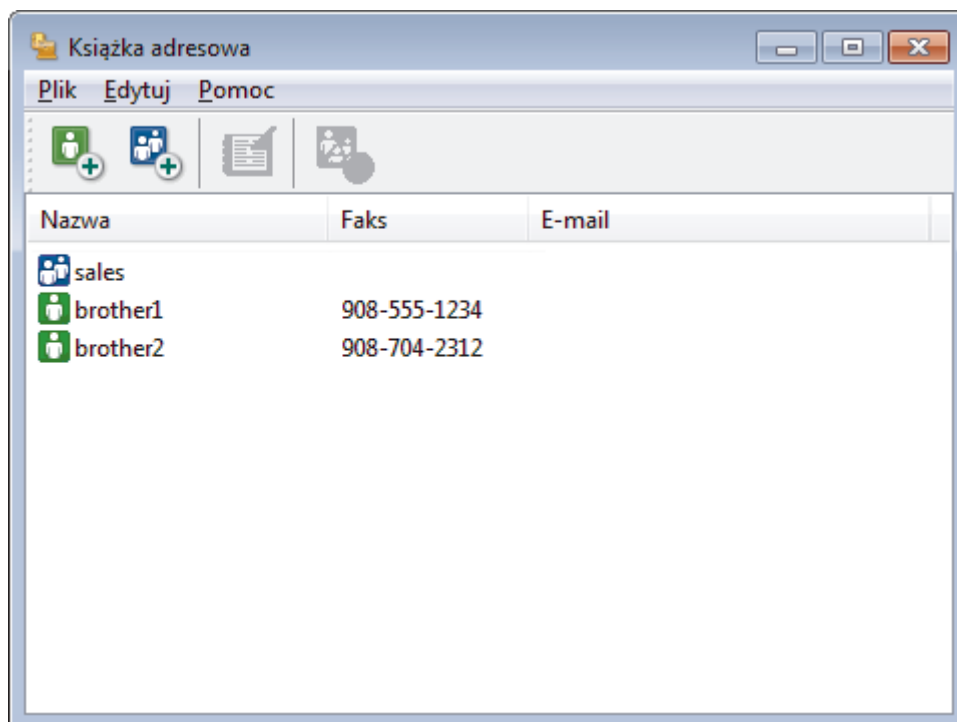

2. Kliknij menu **Plik**, a następnie wybierz pozycję **Eksportuj**.

3. Wybierz jedną z następujących opcji:

- Tekst**

Zostanie wyświetlone okno dialogowe **Wybierz elementy**. Przejdź do kroku 4.

- vCard**

Przed wybraniem tej opcji należy wybrać z książki adresowej członka, który zostanie wyeksportowany. Wyszukaj folder, w którym chcesz zapisać plik vCard, wpisz jego nazwę w polu **Nazwa pliku**, a następnie kliknij przycisk **Zapisz**.

- **Dane wybierania numeru zdalnej konfiguracji**

Wyszukaj folder, w którym chcesz zapisać dane, wpisz nazwę pliku w polu **Nazwa pliku**, a następnie kliknij przycisk **Zapisz**.

4. W polu **Dostępne elementy** wybierz dane, które chcesz wyeksportować, a następnie kliknij **Dodaj >>**.



Wybierz i dodaj elementy w takiej kolejności, w jakiej mają się znaleźć na liście.

5. W przypadku eksportu do pliku ASCII w sekcji **Znak dzielenia** wybierz opcję **Tabulator** lub **Przecinek**, aby rozdzielić pola danych.
6. Kliknij przycisk **OK**.
7. Wyszukaj folder na komputerze, w którym chcesz zapisać dane, wpisz nazwę pliku, a następnie kliknij przycisk **Zapisz**.



Powiązane informacje

- [Skonfiguruj książkę adresową PC-Fax \(Windows\)](#)
-

Importowanie informacji do książki adresowej PC-FAX (Windows)

Pokrewne Modele: MFC-L3710CW/MFC-L3730CDN/MFC-L3750CDW/MFC-L3770CDW

Do książki adresowej można importować pliki tekstowe ASCII (*.csv), vCards (elektroniczne wizytówki) lub **Dane wybierania numeru zdalnej konfiguracji**.

1. Wykonaj jedną z następujących czynności:

- Windows 7

Kliknij przycisk  (**Start**) > **Wszystkie programy** > **Brother** > **Brother Utilities**.

Kliknij listę rozwijaną i wybierz nazwę posiadanego modelu (jeśli nie została jeszcze zaznaczona). Kliknij przycisk **PC-FAX** na lewym pasku nawigacji, a następnie kliknij opcję **Książka adresowa (Send)**.

- Windows 8 oraz Windows 10

Uruchom  (**Brother Utilities**), a następnie kliknij listę rozwijaną i wybierz z niej nazwę posiadanego modelu (jeśli nie jest jeszcze zaznaczona). Kliknij przycisk **PC-FAX** na lewym pasku nawigacji, a następnie kliknij opcję **Książka adresowa (Send)**.

Wyświetlone zostanie okno dialogowe **Książka adresowa**.

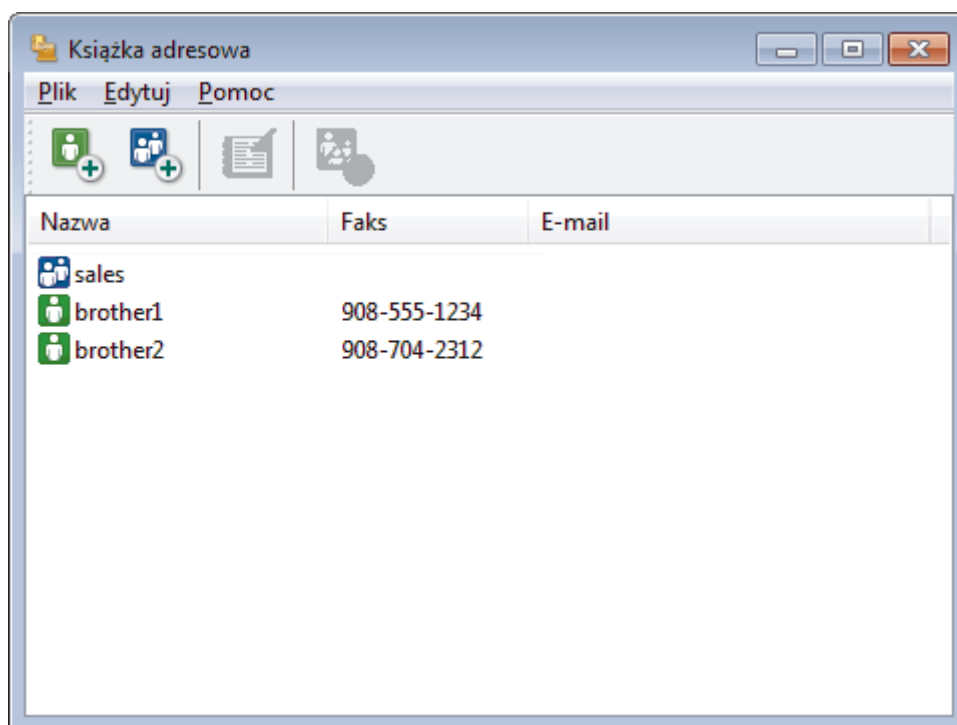

2. Kliknij menu **Plik**, a następnie wybierz pozycję **Importuj**.

3. Wybierz jedną z następujących opcji:

- Tekst**

Zostanie wyświetlone okno dialogowe **Wybierz elementy**. Przejdź do kroku 4.

- vCard**

Przejdź do kroku 7.

- Dane wybierania numeru zdalnej konfiguracji**

Przejdź do kroku 7.

4. W polu **Dostępne elementy** wybierz dane, które chcesz importować, a następnie kliknij przycisk **Dodaj >>**.



Pola z listy **Dostępne elementy** należy zaznaczać i dodawać w takiej samej kolejności, w jakiej mają się znaleźć na liście w pliku tekstowym importu.

5. W przypadku importowania pliku ASCII w ustawieniu **Znak dzielenia** wybierz opcję **Tabulator** lub **Przecinek**, aby rozdzielić pola danych.
6. Kliknij przycisk **OK**.
7. Wyszukaj folder, w którym chcesz zaimportować dane, wpisz nazwę pliku, a następnie kliknij przycisk **Otwórz**.



Powiązane informacje

- [Skonfiguruj książkę adresową PC-Fax \(Windows\)](#)
-

Wysyłanie faksu za pomocą programu PC-FAX (Windows)

Pokrewne Modele: MFC-L3710CW/MFC-L3730CDN/MFC-L3750CDW/MFC-L3770CDW

Program PC-FAX obsługuje jedynie fakсы monochromatyczne. Monochromatyczny faks zostanie wysłany nawet, jeśli oryginalne dane są kolorowe i odbiorcze urządzenie faksu obsługuje fakсы kolorowe.

1. Utwórz plik w dowolnej aplikacji na komputerze.
2. Wybierz polecenie drukowania w aplikacji.
3. Wybierz **Brother PC-FAX** jako drukarkę, a następnie ukończ operację drukowania.

Wyświetlone zostanie okno dialogowe **Program Brother PC-FAX**.

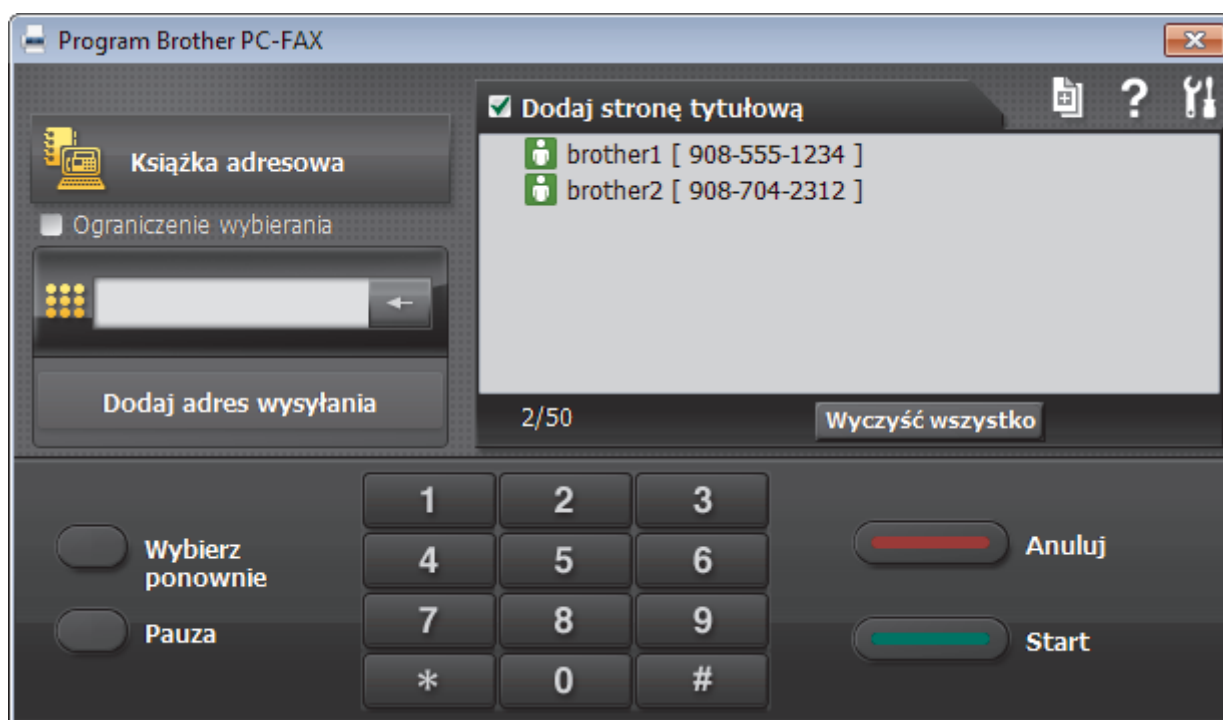

4. Wpisz numer faksu, korzystając z jednej z następujących metod:
 - Wpisz numer klikając cyfry na klawiaturze telefonicznej, a następnie kliknij **Dodaj adres wysyłania**.

W przypadku zaznaczenia pola wyboru **Ograniczenie wybierania** zostanie wyświetlone okno dialogowe z potwierdzeniem, w którym należy ponownie wpisać numer faksu przy użyciu klawiatury. Funkcja ta zapobiega wysłaniu faksu pod błędny numer.

- Kliknij przycisk **Książka adresowa**, a następnie wybierz osobę lub grupę z książki adresowej.

Jeśli się pomylisz, kliknij przycisk **Wyczyść wszystko**, aby usunąć wszystkie wpisy.

5. Aby dołączyć stronę tytułową, zaznacz pole **Dodaj stronę tytułową**. Aby utworzyć lub edytować stronę tytułową, możesz także kliknąć przycisk .
6. Kliknij przycisk **Start**, aby wysłać faks.

- Aby anulować faks, kliknij przycisk **Anuluj**.
- Aby wybrać numer ponownie, kliknij **Wybierz ponownie**, aby wyświetlić ostatnie pięć numerów faksu, wybierz jeden z nich, a następnie kliknij **Start**.



Powiązane informacje

- [PC-Fax dla systemu Windows](#)

Odbieranie faksów na komputerze (Windows)

Pokrewne Modele: MFC-L3710CW/MFC-L3730CDN/MFC-L3750CDW/MFC-L3770CDW

Używaj oprogramowania Brother PC-FAX do odbierania faksów na komputerze, przeglądania ich i drukowania tylko tych, które są potrzebne.

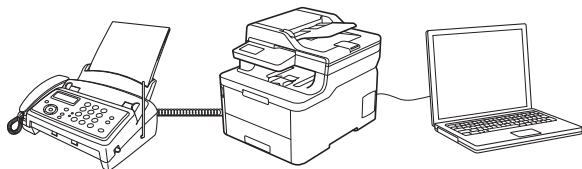

- Odbieranie faksów za pomocą funkcji odbierania programu PC-FAX (Windows)

Odbieranie faksów za pomocą funkcji odbierania programu PC-FAX (Windows)

Pokrewne Modele: MFC-L3710CW/MFC-L3730CDN/MFC-L3750CDW/MFC-L3770CDW

Oprogramowanie Brother PC-FAX Receive umożliwia wyświetlanie i zapisywanie faksów na komputerze. Jest ono automatycznie instalowane podczas instalacji oprogramowania i sterowników Brother i współpracuje z urządzeniami lokalnymi lub podłączonymi do sieci.

- Funkcja odbierania programu PC-Fax obsługuje jedynie fakсы monochromatyczne.

Jeśli komputer zostanie wyłączony, urządzenie będzie kontynuowało odbieranie i zapisywanie faksów w pamięci urządzenia firmy Brother. Na wyświetlaczu LCD urządzenia pojawi się liczba otrzymanych i przechowywanych w pamięci faksów. Po uruchomieniu tej aplikacji oprogramowanie przeniesienie wszystkie odebrane fakсы do komputera za jednym razem. Można włączyć funkcję Druk zapasowy, która umożliwia urządzeniu wydrukowanie kopii faksu przed przesłaniem go do komputera lub przed wyłączeniem komputera. Można skonfigurować ustawienia Druku zapasowego z poziomu urządzenia Brother.



Powiązane informacje

- [Odbieranie faksów na komputerze \(Windows\)](#)
 - [Uruchamianie oprogramowania do odbierania faksów Brother PC-FAX na komputerze \(Windows\)](#)
 - [Wyświetlanie odebranych wiadomości PC-FAX \(Windows\)](#)

Uruchamianie oprogramowania do odbierania faksów Brother PC-FAX na komputerze (Windows)

Pokrewne Modele: MFC-L3710CW/MFC-L3730CDN/MFC-L3750CDW/MFC-L3770CDW



Zalecamy zaznaczenie pola wyboru **Włącz PC-FAX Receive podczas rozpoczęcia pracy komputera**, tak aby oprogramowanie uruchamiało się automatycznie i mogło automatycznie przesyłać fakсы po uruchomieniu komputera.

1. Wykonaj jedną z następujących czynności:

- Windows 7

Kliknij przycisk  (**Start**) > **Wszystkie programy** > **Brother** > **Brother Utilities**.

Kliknij listę rozwijaną i wybierz nazwę posiadanego modelu (jeśli nie została jeszcze zaznaczona). Kliknij przycisk **PC-FAX** na lewym pasku nawigacji, a następnie kliknij opcję **Otrzymaj**.

- Windows 8 oraz Windows 10

Uruchom  (**Brother Utilities**), a następnie kliknij listę rozwijaną i wybierz z niej nazwę posiadanego modelu (jeśli nie jest jeszcze zaznaczona). Kliknij przycisk **PC-FAX** na lewym pasku nawigacji, a następnie kliknij opcję **Otrzymaj**.

2. Potwierdź komunikat i kliknij przycisk **Tak**.

Wyświetlone zostanie okno **PC-FAX Receive (Odbieranie faksów PC-FAX)**. W obszarze powiadomień na pasku zadań komputera pojawi się ikona  (**Odbieranie faksów PC-FAX**).



Powiązane informacje

- [Odbieranie faksów za pomocą funkcji odbierania programu PC-FAX \(Windows\)](#)
 - [Konfigurowanie komputera do odbioru faksów PC-FAX \(Windows\)](#)
 - [Dodaj urządzenie Brother do programu odbierania faksów PC-FAX \(Windows\)](#)

Strona główna > Faks > PC-FAX > PC-Fax dla systemu Windows > Odbieranie faksów na komputerze (Windows) > Odbieranie faksów za pomocą funkcji odbierania programu PC-FAX (Windows) > Uruchamianie oprogramowania do odbierania faksów Brother PC-FAX na komputerze (Windows) > Konfigurowanie komputera do odbioru faksów PC-FAX (Windows)

Konfigurowanie komputera do odbioru faksów PC-FAX (Windows)

Pokrewne Modele: MFC-L3710CW/MFC-L3730CDN/MFC-L3750CDW/MFC-L3770CDW

1. Kliknij dwukrotnie ikonę  (**Odbieranie faksów PC-FAX**) w obszarze na pasku zadań w komputerze. Wyświetlone zostanie okno **PC-FAX Receive (Odbieranie faksów PC-FAX)**.
2. Kliknij **Ustawienia**.
3. Skonfiguruj te opcje stosownie do potrzeb:

Preferencje

Skonfiguruj automatyczne uruchomienie programu odbierania faksów PC-FAX Receive w momencie uruchomienia systemu Windows.

Zapisz

Konfiguruj ścieżkę zapisu plików PC-FAX i wybierz format odbieranego dokumentu.

Prześlij do

Konfiguruj ścieżkę do serwera SharePoint i wybierz opcję przesyłania automatycznego lub ręcznego (dostępne tylko dla administratorów).

Urządzenie

Wybierz urządzenie Brother, na którym ma działać PC-FAX.

Zablokuj (dostępne tylko dla administratorów)

Nie zezwalaj użytkownikom bez uprawnień administratora na konfigurację powyższych opcji ustawień.

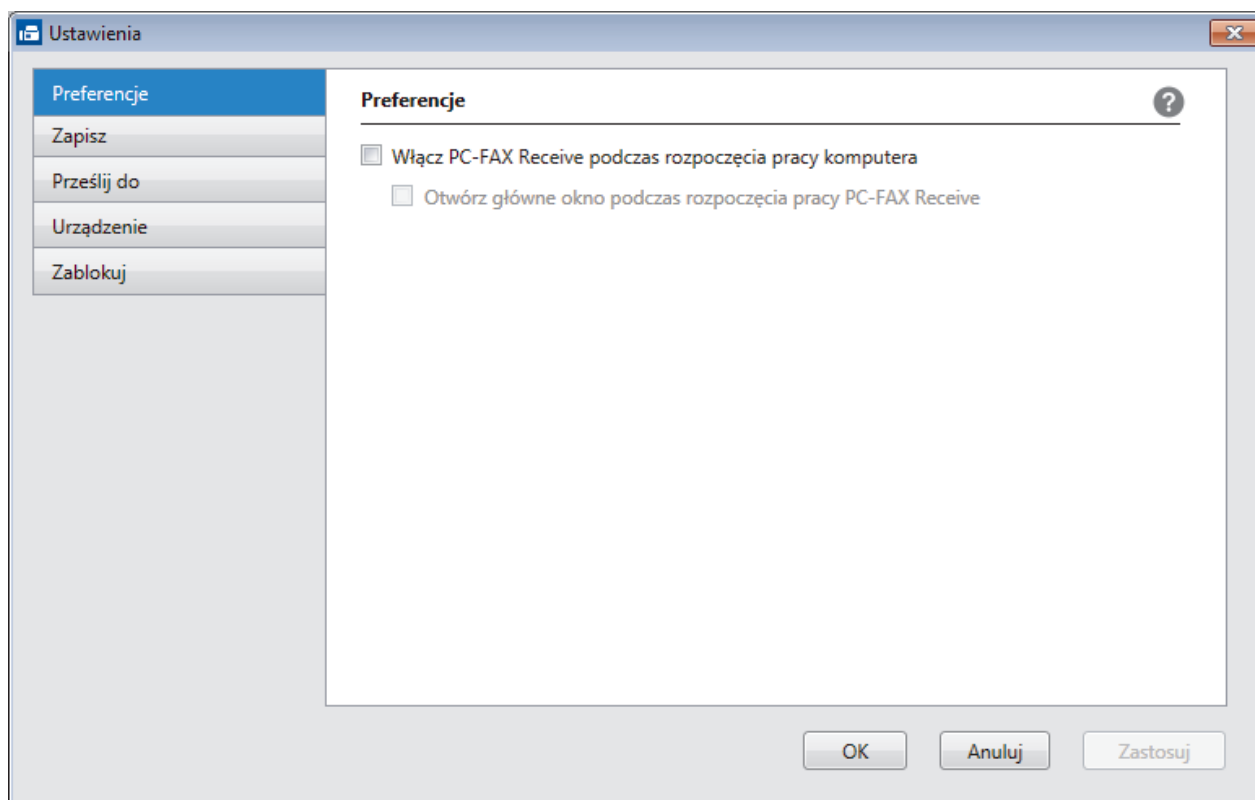

4. Kliknij **OK**.



Powiązane informacje

- [Uruchamianie oprogramowania do odbierania faksów Brother PC-FAX na komputerze \(Windows\)](#)

Strona główna > Faks > PC-FAX > PC-Fax dla systemu Windows > Odbieranie faksów na komputerze (Windows) > Odbieranie faksów za pomocą funkcji odbierania programu PC-FAX (Windows) > Uruchamianie oprogramowania do odbierania faksów Brother PC-FAX na komputerze (Windows) > Dodaj urządzenie Brother do programu odbierania faksów PC-FAX (Windows)

Dodaj urządzenie Brother do programu odbierania faksów PC-FAX (Windows)

Pokrewne Modele: MFC-L3710CW/MFC-L3730CDN/MFC-L3750CDW/MFC-L3770CDW

- W przypadku zainstalowania urządzenia zgodnie z instrukcjami dla użytkownika sieciowego urządzenie powinno być już skonfigurowane do pracy w sieci.

- Kliknij dwukrotnie ikonę  (Odbieranie faksów PC-FAX) w obszarze na pasku zadań w komputerze. Wyświetlone zostanie okno **PC-FAX Receive (Odbieranie faksów PC-FAX)**.
- Kliknij **Ustawienia**.
- Kliknij **Urządzenie > Dodaj**.

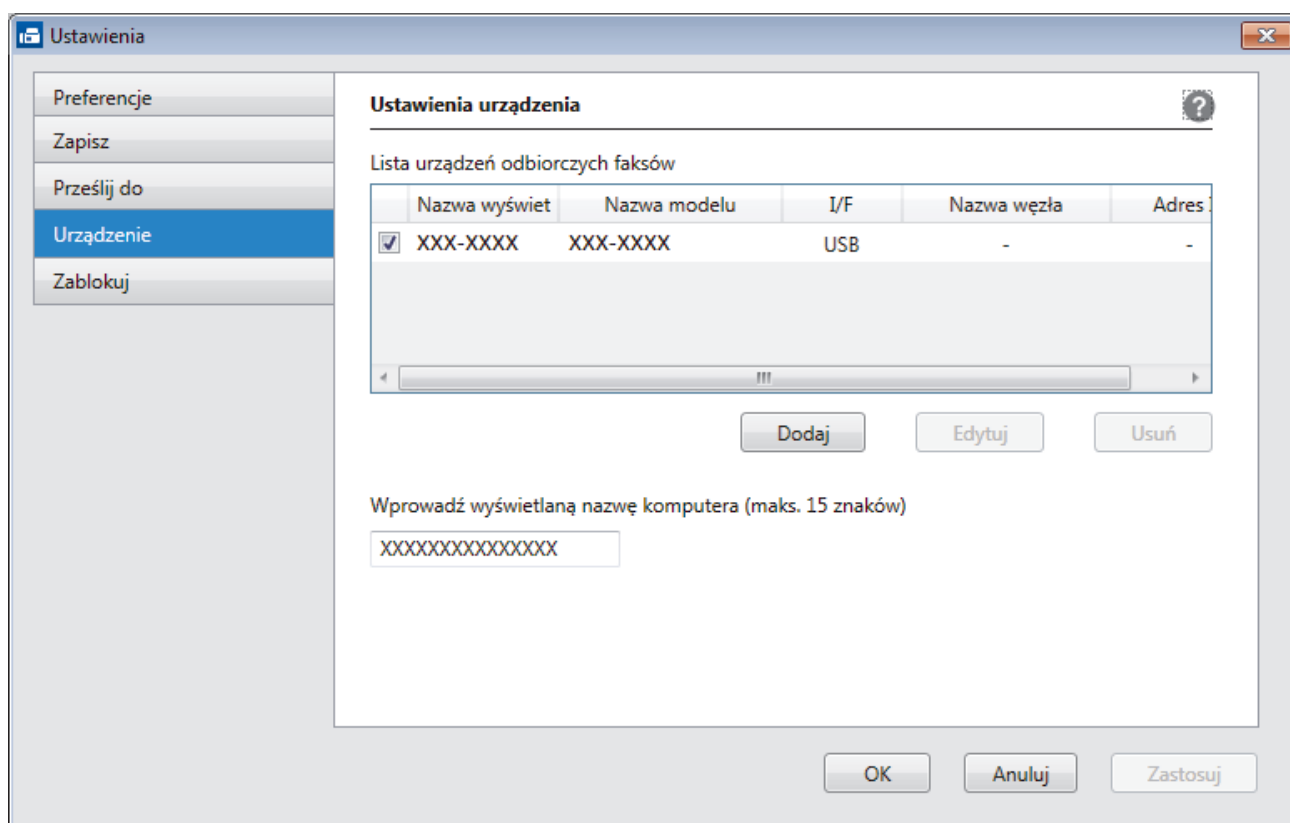

- Wybierz odpowiednią metodę łączenia.

Wybierz urządzenie z poniższej listy wyników automatycznego wyszukiwania.

Połączone urządzenia Brother zostaną wyświetlone. Wybierz urządzenie z listy. Kliknij **OK**.

Określ urządzenie po adresie IP

Wprowadź adres IP urządzenia w polu **Adres IP**, a następnie kliknij przycisk **OK**.

- Aby zmienić nazwę komputera wyświetlaną na wyświetlaczu LCD urządzenia, wpisz nową nazwę w polu **Wprowadź wyświetlaną nazwę komputera (maks. 15 znaków)**.
- Kliknij **OK**.



Powiązane informacje

- [Uruchamianie oprogramowania do odbierania faksów Brother PC-FAX na komputerze \(Windows\)](#)

Wyświetlanie odebranych wiadomości PC-FAX (Windows)

Pokrewne Modele: MFC-L3710CW/MFC-L3730CDN/MFC-L3750CDW/MFC-L3770CDW

Status otrzymania

Ikona	Wskazany status
	Tryb czuwania Brak nieprzeczytanych wiadomości
	Otrzymywanie wiadomości
	Wiadomości otrzymane Wiadomości nieprzeczytane

1. Kliknij dwukrotnie ikonę  (Odbieranie faksów PC-FAX) w obszarze na pasku zadań w komputerze.

Wyświetlone zostanie okno **PC-FAX Receive (Odbieranie faksów PC-FAX)**.

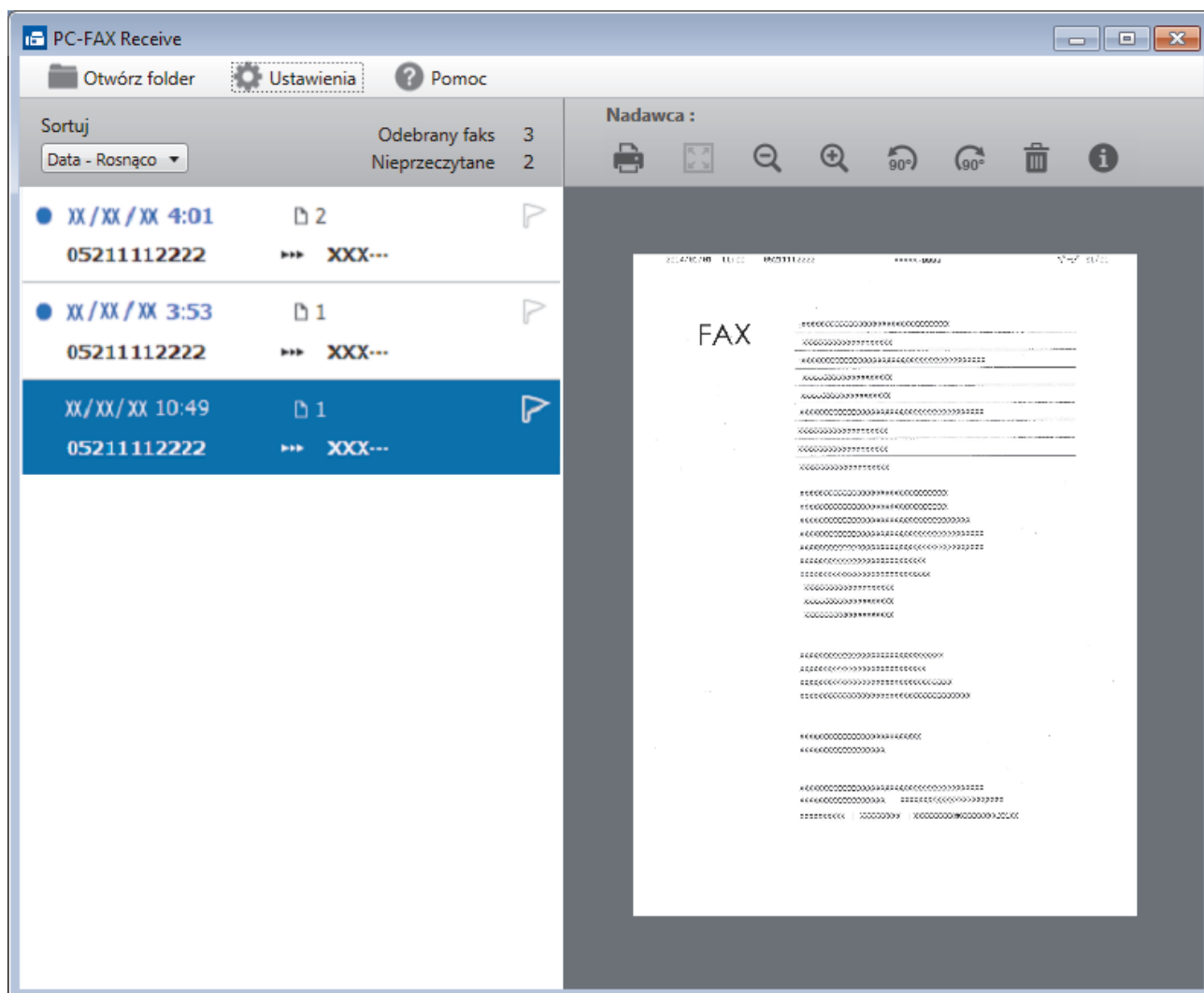

2. Kliknij fakсы z listy, aby je wyświetlić.
3. Po zakończeniu kliknij  w prawym górnym rogu, aby zamknąć okno.



Nawet po zamknięciu okna odbierania faksów PC-FAX Receive pozostaje aktywny, a ikona  (Odbieranie faksów PC-FAX) pozostaje na pasku zadań w komputerze. Aby zamknąć PC-FAX Receive, kliknij ikonę na pasku zadań, a następnie kliknij **Zamknij**.



Powiązane informacje

- [Odbieranie faksów za pomocą funkcji odbierania programu PC-FAX \(Windows\)](#)
-

PC-FAX dla Mac

Oprogramowanie Brother PC-FAX umożliwia wysyłanie faksów bezpośrednio z komputera Mac, bez drukowania ich. Pozwala to ograniczyć zużycie papieru i zapewnić oszczędność czasu.

- [Wysyłanie faksów z aplikacji \(Mac\)](#)

Wysyłanie faksów z aplikacji (Mac)

Pokrewne Modele: MFC-L3710CW/MFC-L3730CDN/MFC-L3750CDW/MFC-L3770CDW

Funkcja PC-FAX obsługuje tylko fakсы monochromatyczne. Faks monochromatyczny zostanie wysłany nawet jeśli oryginalne dane są w kolorze, a urządzenie odbierające faks obsługuje fakсы w kolorze.

1. Utwórz dokument, używając aplikacji Mac.
2. W aplikacji, takiej jak Apple TextEdit, kliknij menu **File (Plik)**, a następnie wybierz opcję **Print (Drukuj)**.
3. Kliknij menu podręczne aplikacji, a następnie wybierz opcję **Send Fax (Wyślij faks)**.

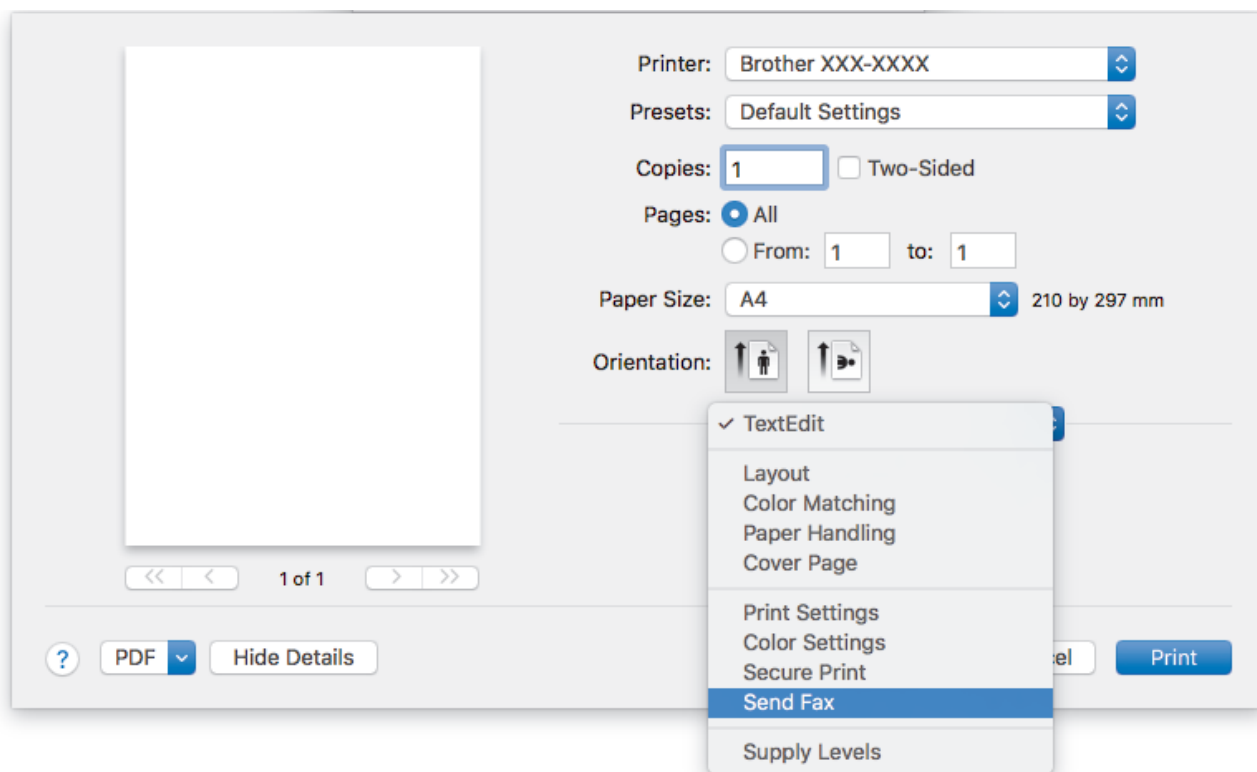

4. Kliknij menu podręczne **Output (Wydruk)**, a następnie wybierz opcję **Facsimile (Faks)**.

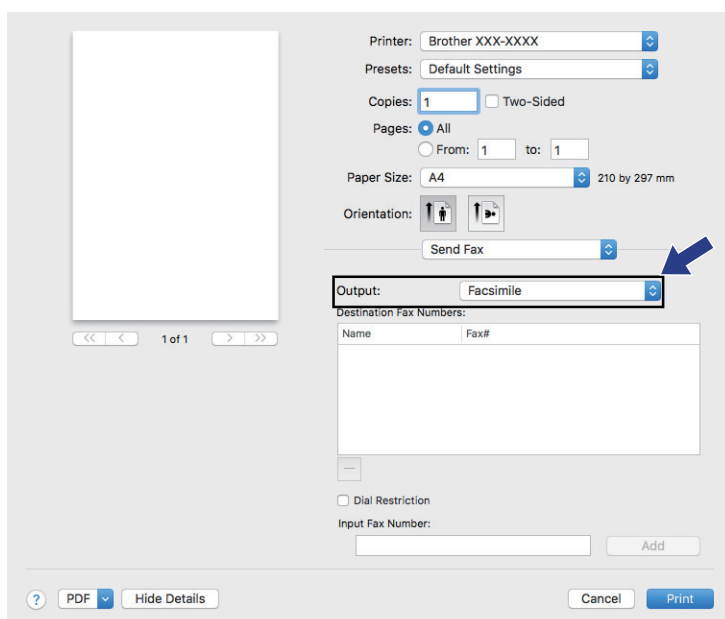

5. Wpisz numer faksu w polu **Input Fax Number (Wpisz numer faksu)** a następnie kliknij przycisk **Add (Dodaj)**.

Numer faksu jest wyświetlany w polu **Destination Fax Numbers (Docelowe numery faksu)**.



Aby wysłać faks na więcej niż jeden numer, kliknij przycisk **Add (Dodaj)** po wpisaniu pierwszego numeru faksu i wpisz kolejny. Docelowe numery faksów będą widoczne w polu **Destination Fax Numbers (Docelowe numery faksu)**.

Printer: Brother XXX-XXXX
Presets: Default Settings
Copies: 1 Two-Sided
Pages: All
From: 1 to: 1
Paper Size: A4 210 by 297 mm
Orientation:
Send Fax
Output: Facsimile
Destination Fax Numbers:
Name Fax#
 Dial Restriction
Input Fax Number: 222-111-333 **Add**
PDF Hide Details Cancel Print

6. Kliknij przycisk **Print (Drukuj)**, aby wysłać faks.



Powiązane informacje

- [PC-FAX dla Mac](#)

Drukuj dane bezpośrednio z napędu pamięci USB flash

Można drukować zdjęcia bezpośrednio z nośnika aparatu cyfrowego lub z napędu USB flash.

Obsługiwane formaty plików obejmują PDF, JPEG, TIFF, XPS i PRN.

- [Kompatybilne napędy USB flash](#)
- [Drukowanie bezpośrednio z gniazda USB flash lub aparatu cyfrowego obsługującego pamięć masową](#)
- [Utwórz plik PRN do drukowania bezpośredniego \(Windows\)](#)

Kompatybilne napędy USB flash

Pokrewne Modele: MFC-L3750CDW/MFC-L3770CDW

WAŻNE

Bezpośredni interfejs USB obsługuje wyłącznie pamięci USB Flash oraz aparaty cyfrowe wykorzystujące standard pamięci masowej USB. Inne urządzenia USB nie są obsługiwane.

Kompatybilne napędy USB flash	
Klasa USB	Klasa pamięci masowej USB
Podklasa pamięci masowej USB	SCSI lub SFF-8070i
Protokół transferu	Tylko przesył masowy
Format ¹	FAT12/FAT16/FAT32/exFAT
Rozmiar sektora	Maks. 4096 bajtów
Szyfrowanie	Urządzenia szyfrowane nie są obsługiwane.



Powiązane informacje

- [Drukuj dane bezpośrednio z napędu pamięci USB flash](#)

¹ Format NTFS nie jest obsługiwany.

Drukowanie bezpośrednio z gniazda USB flash lub aparatu cyfrowego obsługującego pamięć masową

Pokrewne Modele: MFC-L3750CDW/MFC-L3770CDW

- Upewnij się, że aparat cyfrowy jest włączony.
- Aparat cyfrowy należy przełączyć z trybu PictBridge na tryb pamięci masowej.

WAŻNE

W celu uniknięcia uszkodzenia urządzenia NIE podłączaj do bezpośredniego interfejsu USB drukarki urządzeń innych niż aparaty cyfrowe i napędy pamięci USB Flash.

Lokalizacja portu USB (Widok z przodu)

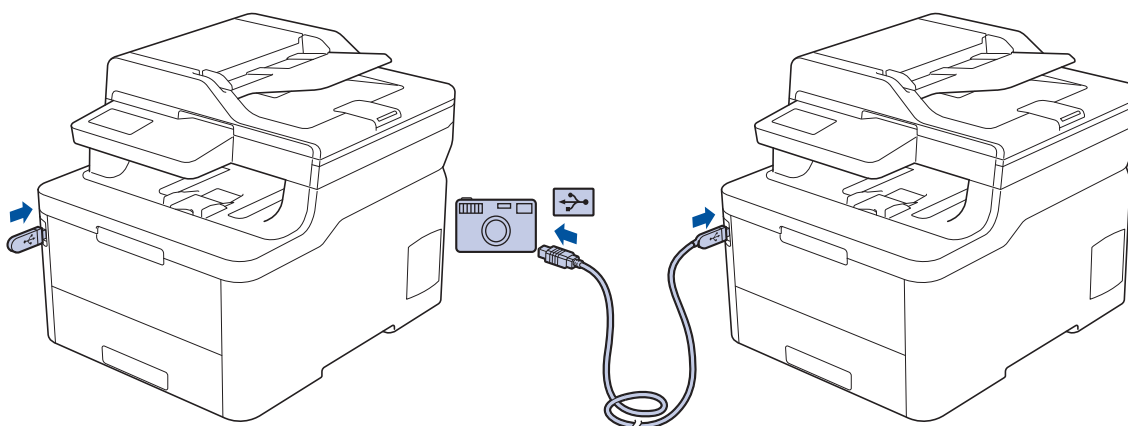

1. Podłącz napęd USB flash lub aparat cyfrowy do interfejsu USB Direct. Ekran dotykowy automatycznie wyświetli menu USB, aby potwierdzić, że urządzenie USB lub aparat cyfrowy jest prawidłowo podłączony.



- Jeżeli wystąpi błąd, menu USB nie pojawi się na ekranie dotykowym.
- Gdy urządzenie znajduje się w trybie głębokiego spoczynku, na ekranie dotykowym nie są wyświetlane żadne informacje nawet wtedy, gdy napęd pamięci USB flash zostanie podłączony do gniazda bezpośredniego interfejsu USB. Naciśnij ekran dotykowy, aby wybudzić urządzenie.
- Jeżeli urządzenie ma włączoną funkcję Secure Function Lock (Blokada funkcji), użycie funkcji Druk bezpośredni może nie być możliwe.

2. Naciśnij [Druk bezpośredni].
3. Przeciągnij palcem w górę lub w dół, ewentualnie naciśnij przycisk ▲ lub ▼, aby wyświetlić plik, który ma zostać wydrukowany, a następnie zaznacz go.



Aby wydrukować indeks plików, naciśnij [Druk indeksu] na ekranie dotykowym. Naciśnij [Uruch.Mono] lub [Uruch.Kolor], aby wydrukować dane.

4. Wykonaj jedną z następujących czynności:
 - Aby zmienić ustawienia, naciśnij [Ust. druk.]. Przejdź do kolejnego kroku.
 - Jeśli chcesz użyć ustawień domyślnych, wpisz liczbę kopii, a następnie naciśnij [Uruch.Mono] lub [Uruch.Kolor].
5. Wybierz ustawienia drukowania, które chcesz zmienić:
 - [Typ papieru]

-
- [Rozm.papieru]
 - [Wielostronicowy]
 - [Orientacja]
 - [Obustronne]
 - [Scal]
 - [Wybór tacy]
 - [Jakość druku]
 - [Opcja PDF]



W zależności od typu pliku niektóre z tych ustawień mogą nie być wyświetlane.

6. Naciśnij [OK].
7. Wprowadź żadaną liczbę kopii.
8. Naciśnij [Uruch.Mono] lub [Uruch.Kolor], aby wydrukować dane.
9. Naciśnij .

WAŻNE

NIE odłączaj napędu pamięci USB flash ani aparatu cyfrowego od bezpośredniego interfejsu USB urządzenia w trakcie drukowania.



Powiązane informacje

- [Drukuj dane bezpośrednio z napędu pamięci USB flash](#)
-

Utwórz plik PRN do drukowania bezpośredniego (Windows)

Pokrewne Modele: MFC-L3750CDW/MFC-L3770CDW

Te instrukcje mogą się różnić w zależności od aplikacji do drukowania i systemu operacyjnego.

1. Wybierz polecenie drukowania w aplikacji.
2. Wybierz model, a następnie opcję drukowania do pliku.
3. Wykonaj operację drukowania.
4. Wpisz wymagane informacje, aby zapisać plik.



Jeśli komputer poprosi o podanie tylko nazwy pliku, możesz określić folder, gdzie chcesz zapisać plik, wpisując nazwę katalogu (na przykład: C:\Temp\FileName.prn).

Jeśli napęd pamięci USB flash jest podłączony do komputera, można zapisać plik bezpośrednio w tej pamięci.



Powiązane informacje

- [Drukuj dane bezpośrednio z napędu pamięci USB flash](#)

Sieć

- Konfiguracja szczegółów sieci przy użyciu panelu sterowania
- Obsługiwane podstawowe funkcje sieciowe
- Oprogramowanie i narzędzia do zarządzania siecią
- Dodatkowe metody konfiguracji urządzenia Brother w sieci bezprzewodowej
- Zaawansowane funkcje sieciowe
- Informacje techniczne dla zaawansowanych użytkowników

Konfiguracja szczegółów sieci przy użyciu panelu sterowania

Aby skonfigurować urządzenie pod kątem własnej sieci, przejdź do panelu sterowania i użyj menu [Sieć].



- Aby uzyskać informacje na temat ustawień sieci, które można skonfigurować, korzystając z panelu sterowania >> *Powiązane informacje: Tabele ustawień*
- Możesz także użyć narzędzi do zarządzania, takich jak BRAdmin Light (Windows), BRAdmin Professional (Windows), Zarządzanie przez Internet i Zdalna konfiguracja, aby skonfigurować i zmienić ustawienia sieci urządzenia Brother.
Zdalna konfiguracja nie jest dostępna w modelach DCP.
>> *Powiązane informacje: Informacje dotyczące oprogramowania i narzędzi zarządzania siecią*

>> [DCP-L3510CDW/DCP-L3517CDW](#)

>> [DCP-L3550CDW/MFC-L3710CW/MFC-L3730CDN/MFC-L3750CDW/MFC-L3770CDW](#)

DCP-L3510CDW/DCP-L3517CDW

1. Naciśnij **Menu**.
2. Naciśnij przycisk ▲ lub ▼, aby wybrać opcję [Sieć], a następnie naciśnij przycisk **OK**.
3. Naciśnij ▲ lub ▼, aby wybrać żądaną opcję sieciową, a następnie naciśnij **OK**. Powtarzaj ten krok do czasu uzyskania dostępu do menu, które chcesz skonfigurować, a następnie wykonaj instrukcje wyświetlane na ekranie LCD.

DCP-L3550CDW/MFC-L3710CW/MFC-L3730CDN/MFC-L3750CDW/MFC-L3770CDW

1. Naciśnij  [Ustawienia] > [Wszystkie ust.] > [Sieć].
2. Naciśnij przycisk ▲ lub ▼, aby wyświetlić żądaną opcję sieciową, a następnie ją naciśnij. Powtarzaj ten krok do czasu uzyskania dostępu do menu, które chcesz skonfigurować, a następnie wykonaj instrukcje wyświetlane na ekranie dotykowym LCD.

Powiązane informacje

- [Sieć](#)

Powiązane tematy:

- [Tabele ustawień \(DCP-L3510CDW/DCP-L3517CDW\)](#)
- [Tabele ustawień \(MFC-L3710CW/MFC-L3730CDN/MFC-L3750CDW/MFC-L3770CDW\)](#)
- [Tabele ustawień \(DCP-L3550CDW\)](#)
- [Informacje dotyczące oprogramowania i narzędzi zarządzania siecią](#)
- [Obsługiwane podstawowe funkcje sieciowe](#)

Obsługiwane podstawowe funkcje sieciowe

Serwer wydruku obsługuje różne funkcje w zależności od systemu operacyjnego. W tabeli przedstawiono funkcje sieciowe i połączenia obsługiwane w poszczególnych systemach operacyjnych.

Systemy operacyjne	Windows 7 Windows 8 Windows 10	Windows Server 2008/2008 R2/2012/2012 R2/2016	macOS 10.11.6 macOS v10.12.x macOS 10.13.x
Drukowanie	Tak	Tak	Tak
Skanowanie	Tak		Tak
Wysyłanie faksu za pomocą komputera PC (Dostępne tylko w przypadku niektórych modeli)	Tak		Tak
Odbieranie faksów za pomocą komputera PC (Dostępne tylko w przypadku niektórych modeli)	Tak		
BRAdmin Light ¹	Tak	Tak	
BRAdmin Professional ¹	Tak	Tak	
Zarządzanie przez Internet ¹	Tak	Tak	Tak
Zdalna konfiguracja ¹ (Dostępne tylko w przypadku niektórych modeli)	Tak		Tak
Status Monitor	Tak		Tak
Kreator instalacji sterowników	Tak	Tak	



- Przejdź na stronę **Pobieranie** swojego modelu w witrynie Brother Solutions Center pod adresem support.brother.com, aby pobrać najnowszą wersję programu BRAdmin Light.
- Przejdź na stronę **Pobieranie** swojego modelu w witrynie Brother Solutions Center pod adresem support.brother.com, aby pobrać najnowszą wersję programu BRAdmin Professional.



Powiązane informacje

- [Sieć](#)

¹ Domyślne hasło logowania do zarządzania ustawieniami urządzenia to **initpass**. Zaleca się jego zmianę w celu ochrony urządzenia przed dostępem nieupoważnionych osób.

Oprogramowanie i narzędzia do zarządzania siecią

Skonfiguruj i zmień ustawienia sieciowe urządzenia Brother za pomocą programu narzędziowego do zarządzania.

- [Informacje dotyczące oprogramowania i narzędzi zarządzania siecią](#)
- [Zmiana ustawień urządzenia za pomocą komputera](#)
- [Zmiana ustawień urządzenia przy użyciu funkcji Zarządzanie przez Internet](#)

Informacje dotyczące oprogramowania i narzędzi zarządzania siecią

Zarządzanie przez Internet

Funkcja Zarządzanie przez Internet jest narzędziem umożliwiającym zarządzanie urządzeniem przy użyciu protokołu Hyper Text Transfer Protocol (HTTP) lub Hyper Text Transfer Protocol over Secure Socket Layer (HTTPS) za pomocą standardowej przeglądarki internetowej. Aby uzyskać dostęp do ustawień serwera wydruku i je zmieniać, należy wpisać w przeglądarce internetowej adres IP urządzenia.

BRAdmin Light (Windows)

BRAdmin Light to narzędzie służące do wstępnej konfiguracji urządzeń Brother podłączonych do sieci. Narzędzie to umożliwia również wyszukiwanie produktów firmy Brother w sieci, wyświetlanie ich stanu oraz konfigurację ich podstawowych ustawień sieciowych, takich jak adres IP.

Przejdź na stronę **Pobieranie** swojego modelu w witrynie Brother Solutions Center pod adresem support.brother.com, aby pobrać narzędzie BRAdmin Light.



- W przypadku używania zapory systemu Windows lub funkcji zapory aplikacji antyszpiegowskich lub antywirusowych należy je wyłączyć na czas konfiguracji. Po uzyskaniu pewności, że drukowanie jest możliwe, skonfiguruj ustawienia oprogramowania zgodnie z instrukcjami.

BRAdmin Professional (Windows)

BRAdmin Professional to narzędzie do zaawansowanego zarządzania urządzeniami Brother podłączonymi do sieci. Umożliwia ono wyszukiwanie urządzeń Brother dostępnych w sieci oraz przeglądanie ich stanu w łatwym do odczytu oknie przypominającym Eksplorator Windows. Różne kolory w tym oknie oznaczają różne stany urządzenia. Narzędzie pozwala konfigurować ustawienia sieciowe i ustawienia urządzenia oraz aktualizować oprogramowanie sprzętowe z poziomu komputera z systemem Windows w sieci LAN. Aplikacja BRAdmin Professional umożliwia również rejestrowanie aktywności urządzeń Brother w sieci oraz eksportowanie danych rejestru. Użytkownicy chcący monitorować urządzenia podłączone lokalnie powinni zainstalować oprogramowanie Print Auditor Client na komputerach klienckich. To narzędzie umożliwia monitorowanie za pomocą aplikacji BRAdmin Professional urządzeń podłączonych do komputera klienckiego za pośrednictwem interfejsu USB.



- Przejdź na stronę **Pobieranie** swojego modelu w witrynie Brother Solutions Center pod adresem support.brother.com, aby pobrać najnowszą wersję programu BRAdmin Professional.
- Nazwa węzła: nazwa węzła jest wyświetlana w bieżącym oknie BRAdmin Professional. Domyślną nazwą węzła jest „BRNxxxxxxxxxx” w przypadku sieci przewodowej lub „BRWxxxxxxxxxx” w przypadku sieci bezprzewodowej (gdzie „xxxxxxxxxx” oznacza adres MAC/Ethernet urządzenia).
- W przypadku używania zapory systemu Windows lub funkcji zapory aplikacji antyszpiegowskich lub antywirusowych należy je wyłączyć na czas konfiguracji. Po uzyskaniu pewności, że drukowanie jest możliwe, skonfiguruj ustawienia oprogramowania zgodnie z instrukcjami.

Konfiguracja zdalna (Windows i Mac) (Dostępne tylko w przypadku niektórych modeli)

Program zdalnej konfiguracji umożliwia konfigurację wielu ustawień urządzenia i sieci za pomocą aplikacji w systemie Windows lub w komputerze Mac. Po uruchomieniu aplikacji ustawienia urządzenia zostaną automatycznie pobrane do komputera i wyświetlone na ekranie komputera. W przypadku zmiany ustawień można je przesłać bezpośrednio do urządzenia.



Windows

Ten program narzędziowy może być używany w przypadku połączenia USB lub sieciowego.

Mac

- Przejdź na stronę **Pobieranie** swojego modelu w witrynie Brother Solutions Center pod adresem support.brother.com, aby pobrać program zdalnej konfiguracji.
- Ten program narzędziowy może być używany z połączeniem USB.



Powiązane informacje

- Oprogramowanie i narzędzia do zarządzania siecią

Powiązane tematy:

- Zmiana ustawień urządzenia przy użyciu funkcji Zarządzanie przez Internet

Dodatkowe metody konfiguracji urządzenia Brother w sieci bezprzewodowej

Pokrewne Modele: DCP-L3510CDW/DCP-L3517CDW/DCP-L3550CDW/MFC-L3710CW/MFC-L3750CDW/MFC-L3770CDW

W celu połączenia urządzenia z siecią bezprzewodową zalecamy użycie instalacyjnej płyty Brother.

- [Przed skonfigurowaniem urządzenia Brother w sieci bezprzewodowej](#)
- [Konfiguracja urządzenia w sieci bezprzewodowej](#)
- [Konfiguracja urządzenia do pracy w sieci bezprzewodowej przy użyciu metody jedнопrzyciskowej trybu Wi-Fi Protected Setup™ \(WPS\)](#)
- [Konfiguracja urządzenia do pracy w sieci bezprzewodowej przy użyciu metody PIN trybu Wi-Fi Protected Setup™ \(WPS\)](#)
- [Konfiguracja urządzenia do pracy w sieci bezprzewodowej przy użyciu Kreatora konfiguracji panelu sterowania urządzenia](#)
- [Konfiguracja urządzenia do pracy w sieci bezprzewodowej, gdy identyfikator SSID nie jest nadawany](#)
- [Konfigurowanie urządzenia do pracy w firmowej sieci bezprzewodowej](#)
- [Korzystanie z Wi-Fi Direct®](#)

Przed skonfigurowaniem urządzenia Brother w sieci bezprzewodowej

Pokrewne Modele: DCP-L3510CDW/DCP-L3517CDW/DCP-L3550CDW/MFC-L3710CW/MFC-L3750CDW/MFC-L3770CDW

Przed próbą skonfigurowania sieci bezprzewodowej należy sprawdzić poniższe elementy:

- W przypadku korzystania z korporacyjnej sieci bezprzewodowej należy uzyskać identyfikator użytkownika i hasło.
- Aby osiągnąć optymalne wyniki podczas codziennego drukowania dokumentów, urządzenie Brother należy umieścić jak najbliżej punktu dostępowego/routera bezprzewodowej sieci LAN, przy jak najmniejszej liczbie przeszkód. Duże przedmioty i ściany znajdujące się między tymi dwoma urządzeniami, jak również zakłócenia wywoływane przez inne urządzenia elektryczne mogą wpłynąć na szybkość przesyłania dokumentów.

Ze względu na te czynniki sieć bezprzewodowa może nie być najlepszą metodą połączenia w przypadku niektórych typów dokumentów i aplikacji. W przypadku drukowania dużych plików, na przykład wielostronicowych dokumentów zawierających tekst i duże grafiki, należy rozważyć wybór przewodowej sieci Ethernet, która zapewnia szybszy transfer danych (tylko w przypadku obsługiwanych modeli), ewentualnie połączenia USB zapewniającego największą przepustowość.

- Mimo tego, że urządzenie Brother może być używane zarówno w sieci przewodowej, jak i bezprzewodowej (tylko w przypadku obsługiwanych modeli), w danym czasie można korzystać tylko z jednej metody połączenia. Możliwe jest jednak nawiązanie jednoczesnego połączenia z siecią bezprzewodową i z siecią Wi-Fi Direct albo połączenia z siecią przewodową (tylko obsługiwane modele) i z siecią Wi-Fi Direct.



Jeśli te dane zabezpieczeń (np. nazwa sieci (SSID) i klucz sieciowy) nie są znane, należy skontaktować się z producentem routera, administratorem systemu lub dostawcą usług internetowych.



Powiązane informacje

- [Dodatkowe metody konfiguracji urządzenia Brother w sieci bezprzewodowej](#)

Konfiguracja urządzenia w sieci bezprzewodowej

Pokrewne Modele: DCP-L3510CDW/DCP-L3517CDW/DCP-L3550CDW/MFC-L3710CW/MFC-L3750CDW/MFC-L3770CDW

1. Włącz komputer i włóż płytę instalacyjną Brother do napędu.
 - W przypadku systemu Windows wykonaj poniższe instrukcje:
 - W przypadku komputera Mac kliknij **Driver Download (Pobieranie sterownika)**, aby przejść do strony Brother Solutions Center. Postępuj zgodnie z instrukcjami wyświetlanymi na ekranie w celu zainstalowania sterowników drukarki.
2. Automatycznie pojawi się ekran otwierający.
Wybierz język, a następnie postępuj zgodnie z instrukcjami wyświetlanymi na ekranie.



Jeśli ekran Brother się nie pojawi, wykonaj następujące czynności:

- (Windows 7)
Przejdź do **Komputer**. Kliknij dwukrotnie ikonę płyty CD/DVD, a następnie kliknij dwukrotnie opcję **start.exe**.
- (Windows 8 oraz Windows 10)
Kliknij ikonę  (**Eksplorator plików**) na pasku zadań, a następnie przejdź do okna **Komputer (Ten komputer)**. Kliknij dwukrotnie ikonę płyty CD/DVD, a następnie kliknij dwukrotnie opcję **start.exe**.
- Jeśli wyświetlony zostanie ekran **Kontrola konta użytkownika**, kliknij **Tak**.

3. Wybierz opcję **Bezprzewodowe połączenie sieciowe (Wi-Fi)**, a następnie kliknij **Dalej**.
4. Postępuj zgodnie z instrukcjami wyświetlanymi na ekranie.

Zakończono konfigurowanie sieci bezprzewodowej. Aby zainstalować oprogramowanie **Pełny sterownik i pakiet oprogramowania** niezbędne do obsługi posiadanego urządzenia, włóż do komputera płytę instalacyjną Brother lub przejdź do strony **Pobieranie** danego modelu w witrynie Brother Solutions Center pod adresem support.brother.com.



Powiązane informacje

- [Dodatkowe metody konfiguracji urządzenia Brother w sieci bezprzewodowej](#)

▲ Strona główna > Sieć > Dodatkowe metody konfiguracji urządzenia Brother w sieci bezprzewodowej > Konfiguracja urządzenia do pracy w sieci bezprzewodowej przy użyciu metody jedнопrzyciskowej trybu Wi-Fi Protected Setup™ (WPS)

Konfiguracja urządzenia do pracy w sieci bezprzewodowej przy użyciu metody jedнопrzyciskowej trybu Wi-Fi Protected Setup™ (WPS)

Pokrewne Modele: DCP-L3510CDW/DCP-L3517CDW/DCP-L3550CDW/MFC-L3710CW/MFC-L3750CDW/MFC-L3770CDW

Jeśli bezprzewodowy punkt dostępowy/router obsługuje standard WPS (PBC, ang. Push Button Configuration), można użyć metody WPS z poziomu menu panelu sterowania urządzenia w celu konfiguracji ustawień sieci bezprzewodowej.



Routery i punkty dostępowe obsługujące tryb WPS są oznaczone tym symbolem:



>> [DCP-L3510CDW/DCP-L3517CDW](#)

>> [DCP-L3550CDW/MFC-L3710CW/MFC-L3750CDW/MFC-L3770CDW](#)

DCP-L3510CDW/DCP-L3517CDW

1. Naciśnij **Menu**.
2. Naciśnij przycisk ▲ lub ▼, aby wybrać opcję [Sieć], a następnie naciśnij przycisk **OK**.
3. Naciśnij przycisk ▲ lub ▼, aby wybrać opcję [WLAN], a następnie naciśnij przycisk **OK**.
4. Naciśnij przycisk ▲ lub ▼, aby wybrać opcję [WPS], a następnie naciśnij przycisk **OK**.
5. Kiedy pojawi się [WLAN wł. ?], **włącz** sieć bezprzewodową.
Uruchomiony zostanie kreator konfiguracji bezprzewodowej.
6. Po wyświetleniu komunikatu [Nac.klaw.na rout] na wyświetlaczu LCD naciśnij przycisk WPS na bezprzewodowym punkcie dostępowym/routerze. Następnie wykonaj instrukcje wyświetlone na ekranie LCD urządzenia. Urządzenie automatycznie wykryje bezprzewodowy punkt dostępowy/router i podejmie próbę połączenia się z siecią bezprzewodową.

Jeśli urządzenie bezprzewodowe zostanie pomyślnie połączone, na wyświetlaczu LCD pojawi się komunikat [Połączony].

Zakończono konfigurowanie sieci bezprzewodowej. Aby zainstalować oprogramowanie **Pełny sterownik i pakiet oprogramowania** niezbędne do obsługi posiadanego urządzenia, włóż do komputera płytę instalacyjną Brother lub przejdź do strony **Pobieranie** danego modelu w witrynie Brother Solutions Center pod adresem support.brother.com.

DCP-L3550CDW/MFC-L3710CW/MFC-L3750CDW/MFC-L3770CDW

1. Naciśnij  [Ustawienia] > [Wszystkie ust.] > [Sieć] > [WLAN] > [WPS].
2. Po wyświetleniu komunikatu [Włączyć sieć WLAN?] naciśnij przycisk [Tak].
Spowoduje to uruchomienie kreatora konfiguracji sieci bezprzewodowej. Aby anulować, naciśnij przycisk [Nie].

-
3. Po wyświetleniu komunikatu [Uruchom WPS w bezprzewodowym routerze/punkcie dostępowym i naciśnij [OK].] na ekranie dotykowym naciśnij przycisk WPS na bezprzewodowym punkcie dostępowym/routerze. Następnie naciśnij [OK] na urządzeniu. Urządzenie automatycznie wykryje bezprzewodowy punkt dostępowy/router i podejmie próbę połączenia się z siecią bezprzewodową.

Jeśli urządzenie bezprzewodowe zostanie pomyślnie połączone, na wyświetlaczu LCD pojawi się komunikat [Połączony].

Zakończono konfigurowanie sieci bezprzewodowej. Aby zainstalować oprogramowanie **Pełny sterownik i pakiet oprogramowania** niezbędne do obsługi posiadanego urządzenia, włóż do komputera płytę instalacyjną Brother lub przejdź do strony **Pobieranie** danego modelu w witrynie Brother Solutions Center pod adresem support.brother.com.



Powiązane informacje

- [Dodatkowe metody konfiguracji urządzenia Brother w sieci bezprzewodowej](#)

Powiązane tematy:

- [Kody błędów w raporcie bezprzewodowej sieci LAN](#)
-

Konfiguracja urządzenia do pracy w sieci bezprzewodowej przy użyciu metody PIN trybu Wi-Fi Protected Setup™ (WPS)

Pokrewne Modele: DCP-L3510CDW/DCP-L3517CDW/DCP-L3550CDW/MFC-L3710CW/MFC-L3750CDW/MFC-L3770CDW

Jeśli punkt dostępowy/router bezprzewodowej sieci LAN obsługuje tryb WPS, ustawienia sieci bezprzewodowej można skonfigurować, wykorzystując metodę osobistego numeru identyfikacyjnego (PIN).

Metoda PIN to jedna z metod połączenia opracowana przez organizację Wi-Fi Alliance®. Po wysłaniu kodu PIN utworzonego przez klienta (urządzenie użytkownika) do serwera Registrar (urządzenie zarządzające bezprzewodową siecią LAN) można skonfigurować ustawienia sieci bezprzewodowej i zabezpieczeń. Aby uzyskać dodatkowe informacje dotyczące sposobu uzyskania dostępu do trybu WPS, zapoznaj się z instrukcjami dołączonymi do bezprzewodowego punktu dostępowego/routera.

Typ A

Połączenie, gdy punkt dostępowy/router bezprzewodowej sieci LAN (1) działa jako serwer Registrar:

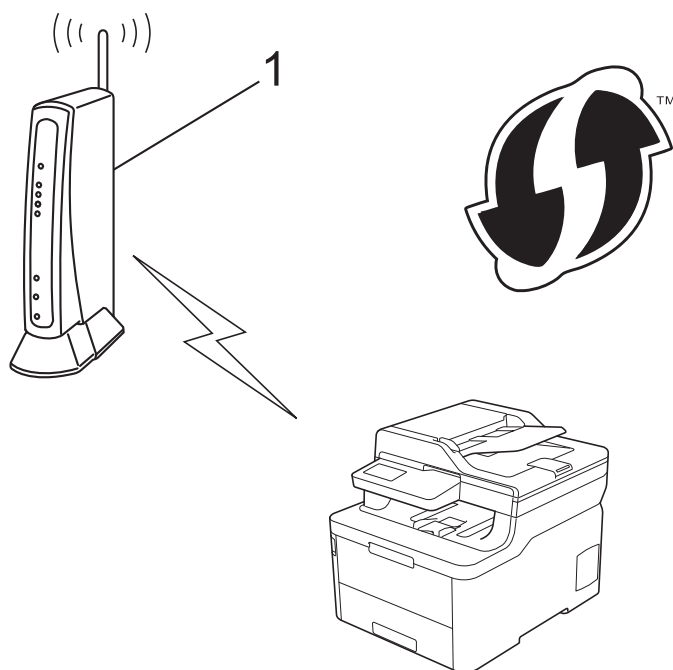

Typ B

Połączenie, w którym inne urządzenie (2), np. komputer, służy jako serwer Registrar:

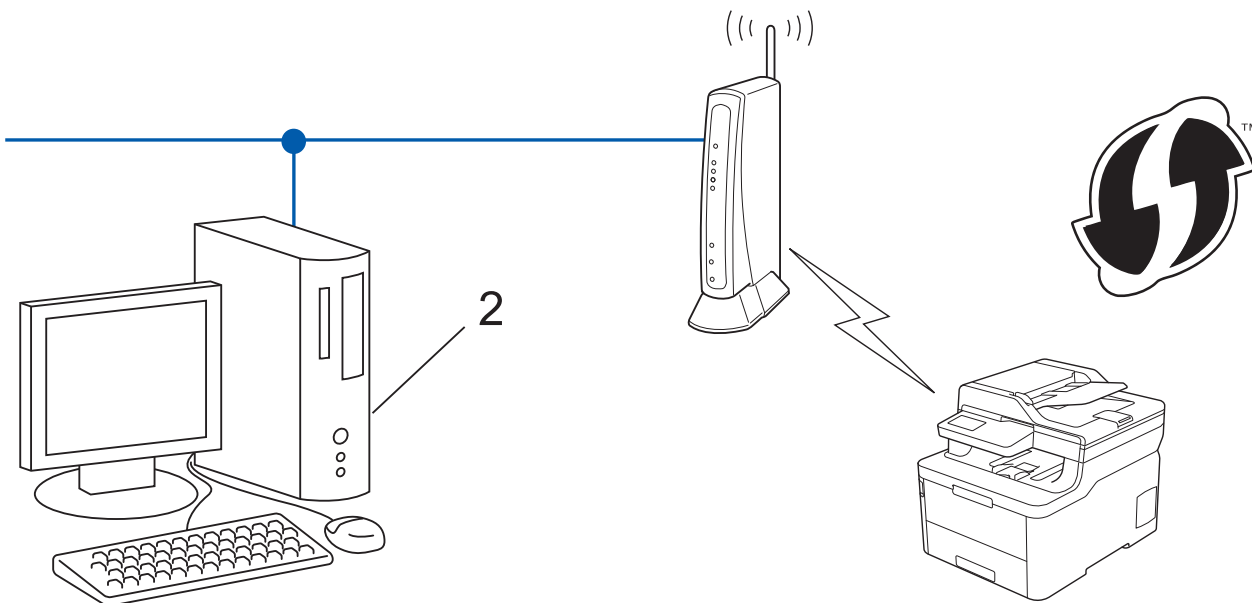

 Routery i punkty dostępowe obsługujące tryb WPS są oznaczone tym symbolem:



>> [DCP-L3510CDW/DCP-L3517CDW](#)

>> [DCP-L3550CDW/MFC-L3710CW/MFC-L3750CDW/MFC-L3770CDW](#)

DCP-L3510CDW/DCP-L3517CDW

1. Naciśnij **Menu**.
2. Naciśnij przycisk ▲ lub ▼, aby wybrać opcję [Sieć], a następnie naciśnij przycisk **OK**.
3. Naciśnij przycisk ▲ lub ▼, aby wybrać opcję [WLAN], a następnie naciśnij przycisk **OK**.
4. Naciśnij przycisk ▲ lub ▼, aby wybrać opcję [WPS + kod w/PIN], a następnie naciśnij przycisk **OK**.
5. Kiedy pojawi się [WLAN wł. ?], włącz sieć bezprzewodową.
Uruchomiony zostanie kreator konfiguracji bezprzewodowej.
6. Na wyświetlaczu LCD pojawi się ośmiocyfrowy kod PIN, a urządzenie rozpocznie wyszukiwanie punktu dostępowego/routera bezprzewodowej sieci LAN.
7. W komputerze podłączonym do sieci wpisz w pasku adresu przeglądarki adres IP urządzenia używanego jako Registrar. (Na przykład: <http://192.168.1.2>)
8. Przejdź do strony ustawień WPS, wprowadź kod PIN, a następnie postępuj zgodnie z instrukcjami wyświetlanymi na ekranie.

- 
- Funkcję serwera Registrar pełni zwykle punkt dostępowy/router bezprzewodowej sieci LAN.
 - Wygląd strony ustawień zależy od marki punktu dostępowego/routera bezprzewodowej sieci LAN. Aby uzyskać więcej informacji, zapoznaj się z instrukcjami dołączonymi do punktu dostępowego/routera bezprzewodowej sieci LAN.

Jeśli funkcję serwera Registrar pełni komputer z systemem Windows 7, Windows 8 lub Windows 10, wykonaj następujące czynności:

9. Wykonaj jedną z następujących czynności:

- Windows 7

Kliknij przycisk  (**Start**) > **Urządzenia i drukarki** > **Dodaj urządzenie**.

- Windows 8

Przesuń kursor myszy w prawy dolny narożnik pulpitu. Po wyświetleniu paska menu kliknij **Ustawienia** > **Panel sterowania** > **Sprzęt i dźwięk** > **Urządzenia i drukarki** > **Dodaj urządzenie**.

- Windows 10

Kliknij  > **System** > **Panel sterowania**. W grupie **Sprzęt i dźwięk** kliknij **Dodaj urządzenie**.



- Aby w roli serwera Registrar użyć komputera z systemem Windows 7, Windows 8 lub Windows 10, należy wcześniej zarejestrować go w sieci. Aby uzyskać więcej informacji, zapoznaj się z instrukcjami dołączonymi do punktu dostępowego/routera bezprzewodowej sieci LAN.
- Aby w roli serwera Registrar użyć komputera z systemem Windows 7, Windows 8 lub Windows 10, można zainstalować sterownik drukarki po konfiguracji połączenia bezprzewodowego przez wykonanie instrukcji wyświetlanych na ekranie. Aby zainstalować oprogramowanie **Pełny sterownik i pakiet oprogramowania** niezbędne do obsługi posiadanego urządzenia, włóż do komputera płytę instalacyjną Brother lub przejdź do strony **Pobieranie** swojego modelu w witrynie Brother Solutions Center pod adresem support.brother.com.

10. Wybierz posiadane urządzenie, a następnie kliknij przycisk **Dalej**.

11. Wprowadź kod PIN podany na wyświetlaczu LCD urządzenia, a następnie kliknij przycisk **Dalej**.

12. (Windows 7) Wybierz sieć, a następnie kliknij **Dalej**.

13. Kliknij przycisk **Zamknij**.

Jeśli urządzenie bezprzewodowe zostanie pomyślnie połączone, na wyświetlaczu LCD pojawi się komunikat [Połączony].

Zakończono konfigurowanie sieci bezprzewodowej. Aby zainstalować oprogramowanie **Pełny sterownik i pakiet oprogramowania** niezbędne do obsługi posiadanego urządzenia, włóż do komputera płytę instalacyjną Brother lub przejdź do strony **Pobieranie** danego modelu w witrynie Brother Solutions Center pod adresem support.brother.com.

DCP-L3550CDW/MFC-L3710CW/MFC-L3750CDW/MFC-L3770CDW

1. Naciśnij  [Ustawienia] > [Wszystkie ust.] > [Sieć] > [WLAN] > [WPS + kod w/PIN].

2. Po wyświetleniu komunikatu [Włączyć sieć WLAN?] naciśnij przycisk [Tak].

Spowoduje to uruchomienie kreatora konfiguracji sieci bezprzewodowej. Aby anulować, naciśnij przycisk [Nie].

3. Na wyświetlaczu LCD pojawi się ośmiocyfrowy kod PIN, a urządzenie rozpocznie wyszukiwanie punktu dostępowego/routera bezprzewodowej sieci LAN.

4. W komputerze podłączonym do sieci wpisz w pasku adresu przeglądarki adres IP urządzenia używanego jako Registrar. (Na przykład: <http://192.168.1.2>)

5. Przejdź do strony ustawień WPS, wprowadź kod PIN, a następnie postępuj zgodnie z instrukcjami wyświetlanymi na ekranie.



- Funkcję serwera Registrar pełni zwykle punkt dostępowy/router bezprzewodowej sieci LAN.
- Wygląd strony ustawień zależy od marki punktu dostępowego/routera bezprzewodowej sieci LAN. Aby uzyskać więcej informacji, zapoznaj się z instrukcjami dołączonymi do punktu dostępowego/routera bezprzewodowej sieci LAN.

Jeśli funkcję serwera Registrar pełni komputer z systemem Windows 7, Windows 8 lub Windows 10, wykonaj następujące czynności:

6. Wykonaj jedną z następujących czynności:

- Windows 7

Kliknij przycisk  (**Start**) > **Urządzenia i drukarki** > **Dodaj urządzenie**.

- Windows 8

Przesuń kursor myszy w prawy dolny narożnik pulpitu. Po wyświetleniu paska menu kliknij **Ustawienia** > **Panel sterowania** > **Sprzęt i dźwięk** > **Urządzenia i drukarki** > **Dodaj urządzenie**.

- Windows 10

Kliknij  > **System** > **Panel sterowania**. W grupie **Sprzęt i dźwięk** kliknij **Dodaj urządzenie**.



- Aby w roli serwera Registrar użyć komputera z systemem Windows 7, Windows 8 lub Windows 10, należy wcześniej zarejestrować go w sieci. Aby uzyskać więcej informacji, zapoznaj się z instrukcjami dołączonymi do punktu dostępowego/routera bezprzewodowej sieci LAN.
- Aby w roli serwera Registrar użyć komputera z systemem Windows 7, Windows 8 lub Windows 10, można zainstalować sterownik drukarki po konfiguracji połączenia bezprzewodowego przez wykonanie instrukcji wyświetlanych na ekranie. Aby zainstalować oprogramowanie **Pełny sterownik i pakiet oprogramowania** niezbędne do obsługi posiadanego urządzenia, włóż do komputera płytę instalacyjną Brother lub przejdź do strony **Pobieranie** swojego modelu w witrynie Brother Solutions Center pod adresem support.brother.com.

7. Wybierz posiadane urządzenie, a następnie kliknij przycisk **Dalej**.

8. Wprowadź kod PIN podany na wyświetlaczu LCD urządzenia, a następnie kliknij przycisk **Dalej**.

9. (Windows 7) Wybierz sieć, a następnie kliknij **Dalej**.

10. Kliknij przycisk **Zamknij**.

Jeśli urządzenie bezprzewodowe zostanie pomyślnie połączone, na wyświetlaczu LCD pojawi się komunikat [Połączony].

Zakończono konfigurowanie sieci bezprzewodowej. Aby zainstalować oprogramowanie **Pełny sterownik i pakiet oprogramowania** niezbędne do obsługi posiadanego urządzenia, włóż do komputera płytę instalacyjną Brother lub przejdź do strony **Pobieranie** danego modelu w witrynie Brother Solutions Center pod adresem support.brother.com.



Powiązane informacje

- [Dodatkowe metody konfiguracji urządzenia Brother w sieci bezprzewodowej](#)

Powiązane tematy:

- [Kody błędów w raporcie bezprzewodowej sieci LAN](#)

Konfiguracja urządzenia do pracy w sieci bezprzewodowej przy użyciu Kreatora konfiguracji panelu sterowania urządzenia

Pokrewne Modele: DCP-L3510CDW/DCP-L3517CDW/DCP-L3550CDW/MFC-L3710CW/MFC-L3750CDW/MFC-L3770CDW

>> [DCP-L3510CDW/DCP-L3517CDW](#)

>> [DCP-L3550CDW/MFC-L3710CW/MFC-L3750CDW/MFC-L3770CDW](#)

DCP-L3510CDW/DCP-L3517CDW

Przed rozpoczęciem konfiguracji urządzenia zalecamy zapisanie ustawień sieci bezprzewodowej. Te informacje będą potrzebne w trakcie konfiguracji.

1. Sprawdź i zanotuj bieżące ustawienia sieci bezprzewodowej komputera, z którym próbujesz nawiązać połączenie.

Nazwa sieci (SSID)

Klucz sieciowy

Na przykład:

Nazwa sieci (SSID)
HELLO

Klucz sieciowy
12345



- Twój punkt dostępowy/router może obsługiwać użycie kilku kluczy WEP, ale urządzenie Brother obsługuje użycie wyłącznie pierwszego klucza WEP.
- Jeśli konieczny jest kontakt z Działem Obsługi Klienta firmy Brother w celu uzyskania pomocy w konfiguracji, należy upewnić się, że przygotowano swój identyfikator SSID (nazwa sieci) i klucz sieciowy. Nie jesteśmy w stanie pomóc w zlokalizowaniu tych informacji.
- Jeśli te informacje (nazwa SSID i klucz sieciowy) nie są znane, nie można kontynuować konfiguracji połączenia bezprzewodowego.

Jak mogę odnaleźć te informacje?

- Sprawdź dokumentację dostarczoną z bezprzewodowym punktem dostępowym/routerem.
- Początkowym identyfikatorem SSID może być nazwa producenta lub nazwa modelu.
- Jeśli te dane zabezpieczeń nie są znane, należy skontaktować się z producentem routera, administratorem systemu lub dostawcą usług internetowych.

2. Naciśnij **Menu**.
3. Naciśnij przycisk ▲ lub ▼, aby wybrać opcję [Sieć], a następnie naciśnij przycisk **OK**.
4. Naciśnij przycisk ▲ lub ▼, aby wybrać opcję [WLAN], a następnie naciśnij przycisk **OK**.
5. Naciśnij przycisk ▲ lub ▼, aby wybrać opcję [Kreator konf.], a następnie naciśnij przycisk **OK**.
6. Kiedy pojawi się [WLAN wł. ?], włącz sieć bezprzewodową.
Uruchomiony zostanie kreator konfiguracji bezprzewodowej.

7. Urządzenie wyszuka sieci bezprzewodowe i wyświetli listę dostępnych identyfikatorów SSID. Po wyświetleniu listy identyfikatorów SSID naciśnij ▲ lub ▼, aby wybrać żądany identyfikator SSID.
8. Naciśnij **OK**.
9. Wykonaj jedną z następujących czynności:
 - Jeśli stosowane jest uwierzytelnianie i metoda szyfrowania, która wymaga klucza sieciowego, wprowadź klucz sieciowy zapisany w kroku pierwszym.
Wprowadź klucz WEP, a następnie naciśnij **OK**, aby zastosować ustawienia.
Aby zastosować ustawienia, wybierz [Tak]. Aby anulować, wybierz [Nie].
 - Jeśli używana jest metoda uwierzytelniania Otwarty system, a tryb szyfrowania to Brak, przejdź do następnego kroku.
 - Jeśli punkt dostępowy/router WLAN obsługuje tryb WPS, patrz [WPS DOSTĘPNE]. Aby połączyć urządzenie przy użyciu automatycznego trybu bezprzewodowego, naciśnij przycisk ▲. (Jeśli wybrano [Nie], wprowadź klucz sieciowy zapisany w pierwszym kroku). Po wyświetleniu komunikatu [NAC. WPS NA ROUT] naciśnij przycisk WPS na punkcie dostępowym/routerze WLAN, a następnie dwukrotnie naciśnij klawisz ▲.
10. Urządzenie rozpocznie próbę połączenia z wybranym urządzeniem bezprzewodowym.

Jeśli urządzenie bezprzewodowe zostanie pomyślnie połączone, na wyświetlaczu LCD pojawi się komunikat [Połączony].

Zakończono konfigurowanie sieci bezprzewodowej. Aby zainstalować oprogramowanie **Pełny sterownik i pakiet oprogramowania** niezbędne do obsługi posiadanego urządzenia, włóż do komputera płytę instalacyjną Brother lub przejdź do strony **Pobieranie** danego modelu w witrynie Brother Solutions Center pod adresem support.brother.com.

DCP-L3550CDW/MFC-L3710CW/MFC-L3750CDW/MFC-L3770CDW

Przed rozpoczęciem konfiguracji urządzenia zalecamy zapisanie ustawień sieci bezprzewodowej. Te informacje będą potrzebne w trakcie konfiguracji.

1. Sprawdź i zanotuj bieżące ustawienia sieci bezprzewodowej komputera, z którym próbujesz nawiązać połączenie.

Nazwa sieci (SSID)

Klucz sieciowy

Na przykład:

Nazwa sieci (SSID)
HELLO

Klucz sieciowy
12345



- Twój punkt dostępowy/router może obsługiwać użycie kilku kluczy WEP, ale urządzenie Brother obsługuje użycie wyłącznie pierwszego klucza WEP.
- Jeśli podczas konfiguracji potrzebujesz pomocy i chcesz skontaktować się z działem obsługi klienta firmy Brother, przygotuj nazwę SSID (nazwę sieci) oraz klucz sieciowy. Nie oferujemy pomocy w znajdowaniu tych informacji.
- Jeśli te informacje (nazwa SSID i klucz sieciowy) nie są znane, nie można kontynuować konfiguracji połączenia bezprzewodowego.

Jak mogę odnaleźć te informacje?

- a. Sprawdź dokumentację dostarczoną z bezprzewodowym punktem dostępowym/routerem.
- b. Początkowym identyfikatorem SSID może być nazwa producenta lub nazwa modelu.
- c. Jeśli te dane zabezpieczeń nie są znane, należy skontaktować się z producentem routera, administratorem systemu lub dostawcą usług internetowych.

2. Naciśnij  [Ustawienia] > [Wszystkie ust.] > [Sieć] > [WLAN] > [Kreator konf.].
3. Po wyświetleniu komunikatu [Włączyć sieć WLAN?] naciśnij przycisk [Tak].
Spowoduje to uruchomienie kreatora konfiguracji sieci bezprzewodowej. Aby anulować, naciśnij przycisk [Nie].
4. Urządzenie wyszuka sieci bezprzewodowe i wyświetli listę dostępnych identyfikatorów SSID.
Jeśli wyświetlona zostanie lista identyfikatorów SSID, przeciągnij palcem w górę lub w dół albo naciśnij ▲ lub ▼, aby wyświetlić identyfikator SSID, z którym ma zostać nawiązane połączenie, a następnie naciśnij identyfikator SSID.
5. Naciśnij [OK].
6. Wykonaj jedną z następujących czynności:
 - Jeśli stosowane jest uwierzytelnianie i metoda szyfrowania, która wymaga klucza sieciowego, wprowadź klucz sieciowy zapisany w kroku pierwszym.
Po wprowadzeniu wszystkich znaków naciśnij [OK].
 - Jeśli używana jest metoda uwierzytelniania Otwarty system, a tryb szyfrowania to Brak, przejdź do następnego kroku.
7. Urządzenie rozpocznie próbę połączenia z wybranym urządzeniem bezprzewodowym.

Jeśli urządzenie bezprzewodowe zostanie pomyślnie połączone, na wyświetlaczu LCD pojawi się komunikat [Połączony].

Zakończono konfigurowanie sieci bezprzewodowej. Aby zainstalować oprogramowanie **Pełny sterownik i pakiet oprogramowania** niezbędne do obsługi posiadanego urządzenia, włóż do komputera płytę instalacyjną Brother lub przejdź do strony **Pobieranie** danego modelu w witrynie Brother Solutions Center pod adresem support.brother.com.



Powiązane informacje

- [Dodatkowe metody konfiguracji urządzenia Brother w sieci bezprzewodowej](#)

Powiązane tematy:

- [Wprowadzanie tekstu w urządzeniu Brother](#)
- [Kody błędów w raporcie bezprzewodowej sieci LAN](#)

Konfiguracja urządzenia do pracy w sieci bezprzewodowej, gdy identyfikator SSID nie jest nadawany

Pokrewne Modele: DCP-L3510CDW/DCP-L3517CDW/DCP-L3550CDW/MFC-L3710CW/MFC-L3750CDW/MFC-L3770CDW

>> [DCP-L3510CDW/DCP-L3517CDW](#)

>> [DCP-L3550CDW/MFC-L3710CW/MFC-L3750CDW/MFC-L3770CDW](#)

DCP-L3510CDW/DCP-L3517CDW

Przed rozpoczęciem konfiguracji urządzenia zalecamy zapisanie ustawień sieci bezprzewodowej. Te informacje będą potrzebne w trakcie konfiguracji.

1. Sprawdź i zapisz bieżące ustawienia sieci bezprzewodowej.

Nazwa sieci (SSID)			
Tryb komunikacji	Metoda uwierzytelniania	Tryb szyfrowania	Klucz sieciowy
Infrastrukturalny	System otwarty	BRAK	-
		WEP	
	Klucz wspólny	WEP	
	WPA/WPA2-PSK	AES	
TKIP			

Na przykład:

Nazwa sieci (SSID)			
HELLO			
Tryb komunikacji	Metoda uwierzytelniania	Tryb szyfrowania	Klucz sieciowy
Infrastrukturalny	WPA2-PSK	AES	12345678



Jeśli router korzysta z szyfrowania WEP, wprowadź klucz używany jako pierwszy klucz WEP. To urządzenie firmy Brother obsługuje tylko pierwszy klucz WEP.

2. Naciśnij **Menu**.
3. Naciśnij przycisk ▲ lub ▼, aby wybrać opcję [Sieć], a następnie naciśnij przycisk **OK**.
4. Naciśnij przycisk ▲ lub ▼, aby wybrać opcję [WLAN], a następnie naciśnij przycisk **OK**.
5. Naciśnij przycisk ▲ lub ▼, aby wybrać opcję [Kreator konf.], a następnie naciśnij przycisk **OK**.
6. Kiedy pojawi się [WLAN wł. ?], włącz sieć bezprzewodową.
Uruchomiony zostanie kreator konfiguracji bezprzewodowej.
7. Urządzenie wyszuka sieci bezprzewodowe i wyświetli listę dostępnych identyfikatorów SSID. Naciśnij przycisk ▲ lub ▼, aby wybrać opcję [<Nowy SSID>], a następnie naciśnij przycisk **OK**.
8. Wprowadź nazwę SSID, a następnie naciśnij przycisk **OK**.
9. Wybierz opcję [Infrastructure], a następnie naciśnij przycisk **OK**.
10. Naciśnij przycisk ▲ lub ▼, aby wybrać żadaną metodę uwierzytelniania, a następnie naciśnij przycisk **OK**.
11. Wykonaj jedną z następujących czynności:

- Jeśli została wybrana opcja [Otw. System], naciśnij przycisk ▲ lub ▼, aby wybrać typ szyfrowania [Brak] lub [WEP], a następnie naciśnij przycisk **OK**.
Jeśli została wybrana opcja [WEP] typu szyfrowania, wprowadź klucz WEP, a następnie naciśnij przycisk **OK**.
- Jeśli została wybrana opcja [Shared key], wprowadź klucz WEP, a następnie naciśnij przycisk **OK**.
- Jeśli została wybrana opcja [WPA/WPA2-PSK], naciśnij przycisk ▲ lub ▼, aby wybrać typ szyfrowania [TKIP+AES] lub [AES], a następnie naciśnij przycisk **OK**.
Wprowadź klucz WPA™, a następnie naciśnij **OK**.



To urządzenie Brother obsługuje tylko pierwszy klucz WEP.

12. Aby zastosować ustawienia, wybierz [Tak]. Aby anulować, wybierz [Nie].
13. Urządzenie rozpocznie próbę połączenia z wybranym urządzeniem bezprzewodowym.

Jeśli urządzenie bezprzewodowe zostanie pomyślnie połączone, na wyświetlaczu LCD pojawi się komunikat [Połączony].

Zakończono konfigurowanie sieci bezprzewodowej. Aby zainstalować oprogramowanie **Pełny sterownik i pakiet oprogramowania** niezbędne do obsługi posiadanego urządzenia, włóż do komputera płytę instalacyjną Brother lub przejdź do strony **Pobieranie** danego modelu w witrynie Brother Solutions Center pod adresem support.brother.com.

DCP-L3550CDW/MFC-L3710CW/MFC-L3750CDW/MFC-L3770CDW

Przed rozpoczęciem konfiguracji urządzenia zalecamy zapisanie ustawień sieci bezprzewodowej. Te informacje będą potrzebne w trakcie konfiguracji.

1. Sprawdź i zapisz bieżące ustawienia sieci bezprzewodowej.

Nazwa sieci (SSID)			
Tryb komunikacji	Metoda uwierzytelniania	Tryb szyfrowania	Klucz sieciowy
Infrastrukturalny	System otwarty	BRAK	-
		WEP	
	Klucz wspólny	WEP	
		WPA/WPA2-PSK	AES
		TKIP	

Na przykład:

Nazwa sieci (SSID)			
HELLO			
Tryb komunikacji	Metoda uwierzytelniania	Tryb szyfrowania	Klucz sieciowy
Infrastrukturalny	WPA2-PSK	AES	12345678



Jeśli router korzysta z szyfrowania WEP, wprowadź klucz używany jako pierwszy klucz WEP. To urządzenie firmy Brother obsługuje tylko pierwszy klucz WEP.

2. Naciśnij  [Ustawienia] > [Wszystkie ust.] > [Sieć] > [WLAN] > [Kreator konf.].
3. Po wyświetleniu komunikatu [Włączyć sieć WLAN?] naciśnij przycisk [Tak].

Spowoduje to uruchomienie kreatora konfiguracji sieci bezprzewodowej. Aby anulować, naciśnij przycisk [Nie].

4. Urządzenie wyszuka sieci bezprzewodowe i wyświetli listę dostępnych identyfikatorów SSID. Przeciągnij palcem w górę lub w dół bądź naciśnij przycisk ▲ lub ▼, aby wyświetlić pozycję [<Nowy SSID>]. Naciśnij przycisk [<Nowy SSID>], a następnie naciśnij przycisk [OK].
5. Wprowadź nazwę SSID, a następnie naciśnij przycisk [OK].
6. Po wyświetleniu odpowiedniego polecenia naciśnij przycisk [Infrastructure].
7. Wybierz metodę uwierzytelniania.
8. Wykonaj jedną z następujących czynności:
 - Jeśli została wybrana opcja [Otw. System], naciśnij [Brak] lub [WEP] dla typu szyfrowania. Jeśli została wybrana opcja [WEP] typu szyfrowania, wybierz i wprowadź klucz WEP, a następnie naciśnij [OK].
 - Jeśli została wybrana opcja [Shared key], wybierz i wprowadź klucz WEP, a następnie naciśnij [OK].
 - Jeśli została wybrana opcja [WPA/WPA2-PSK], naciśnij [TKIP+AES] lub [AES] dla typu szyfrowania. Wprowadź klucz WPA™, a następnie naciśnij [OK].



- To urządzenie Brother obsługuje tylko pierwszy klucz WEP.

9. Urządzenie rozpocznie próbę połączenia z wybranym urządzeniem bezprzewodowym.

Jeśli urządzenie bezprzewodowe zostanie pomyślnie połączone, na wyświetlaczu LCD pojawi się komunikat [Połączony].

Zakończono konfigurowanie sieci bezprzewodowej. Aby zainstalować oprogramowanie **Pełny sterownik i pakiet oprogramowania** niezbędne do obsługi posiadanego urządzenia, włóż do komputera płytę instalacyjną Brother lub przejdź do strony **Pobieranie** danego modelu w witrynie Brother Solutions Center pod adresem support.brother.com.



Powiązane informacje

- [Dodatkowe metody konfiguracji urządzenia Brother w sieci bezprzewodowej](#)

Powiązane tematy:

- [Nie można zakończyć konfiguracji sieci bezprzewodowej](#)
- [Wprowadzanie tekstu w urządzeniu Brother](#)
- [Kody błędów w raporcie bezprzewodowej sieci LAN](#)

Konfigurowanie urządzenia do pracy w firmowej sieci bezprzewodowej

Pokrewne Modele: DCP-L3510CDW/DCP-L3517CDW/DCP-L3550CDW/MFC-L3710CW/MFC-L3750CDW/MFC-L3770CDW

>> [DCP-L3510CDW/DCP-L3517CDW](#)

>> [DCP-L3550CDW/MFC-L3710CW/MFC-L3750CDW/MFC-L3770CDW](#)

DCP-L3510CDW/DCP-L3517CDW

Przed rozpoczęciem konfiguracji urządzenia zalecamy zapisanie ustawień sieci bezprzewodowej. Te informacje będą potrzebne w trakcie konfiguracji.

1. Sprawdź i zapisz bieżące ustawienia sieci bezprzewodowej.

Nazwa sieci (SSID)

Tryb komunikacji	Metoda uwierzytelniania	Tryb szyfrowania	ID użytkownika	Hasło
Infrastrukturalny	LEAP	CKIP		
		AES		
	EAP-FAST/NONE	TKIP		
		AES		
	EAP-FAST/MS-CHAPv2	TKIP		
		AES		
	EAP-FAST/GTC	TKIP		
		AES		
	PEAP/MS-CHAPv2	TKIP		
		AES		
	PEAP/GTC	TKIP		
		AES		
	EAP-TTLS/CHAP	TKIP		
		AES		
	EAP-TTLS/MS-CHAP	TKIP		
		AES		
	EAP-TTLS/MS-CHAPv2	TKIP		
		AES		
EAP-TTLS/PAP	TKIP			
	AES			
EAP-TLS	TKIP		-	
	AES		-	

Na przykład:

Nazwa sieci (SSID)
HELLO

Tryb komunikacji	Metoda uwierzytelniania	Tryb szyfrowania	ID użytkownika	Hasło
Infrastrukturalny	EAP-FAST/MS-CHAPv2	AES	Brother	12345678



- W przypadku konfiguracji urządzenia z wykorzystaniem uwierzytelniania EAP-TLS należy przed rozpoczęciem konfiguracji zainstalować certyfikat klienta wydany przez odpowiednią instytucję certyfikacyjną. Aby uzyskać certyfikat klienta, skontaktuj się z administratorem sieci. Jeśli został zainstalowany więcej niż jeden certyfikat, zalecamy zapisanie nazwy certyfikatu, który ma być używany.
- Jeśli urządzenie jest weryfikowane przy użyciu wspólnej nazwy certyfikatu serwera, zalecamy zapisanie wspólnej nazwy przed rozpoczęciem konfiguracji. Aby uzyskać wspólną nazwę certyfikatu serwera, skontaktuj się z administratorem sieci.

2. Naciśnij **Menu**.
3. Naciśnij **▲** lub **▼**, aby wybrać następujące opcje:
 - a. Wybierz [Sieć]. Naciśnij **OK**.
 - b. Wybierz [WLAN]. Naciśnij **OK**.
 - c. Wybierz [Kreator konf.]. Naciśnij **OK**.
4. Kiedy pojawi się [WLAN wł. ?], włącz sieć bezprzewodową.
Uruchomiony zostanie kreator konfiguracji bezprzewodowej.
5. Urządzenie wyszuka sieci bezprzewodowe i wyświetli listę dostępnych identyfikatorów SSID. Naciśnij przycisk **▲** lub **▼**, aby wybrać opcję [**<Nowy SSID>**], a następnie naciśnij przycisk **OK**.
6. Wprowadź nazwę SSID, a następnie naciśnij przycisk **OK**.
7. Wybierz opcję [Infrastructure], a następnie naciśnij przycisk **OK**.
8. Naciśnij przycisk **▲** lub **▼**, aby wybrać żadaną metodę uwierzytelniania, a następnie naciśnij przycisk **OK**.
9. Wykonaj jedną z następujących czynności:
 - Jeśli została wybrana opcja [LEAP], wprowadź identyfikator użytkownika, a następnie naciśnij przycisk **OK**.
Wprowadź hasło i naciśnij klawisz **OK**.
 - Jeśli wybrano opcję [EAP-FAST], [PEAP] lub [EAP-TTLS], naciśnij **▲** lub **▼**, aby wybrać wewnętrzną metodę uwierzytelniania [NONE], [CHAP], [MS-CHAP], [MS-CHAPv2], [GTC] lub [PAP], a następnie naciśnij **OK**.



W zależności od metody uwierzytelniania dostępne metody uwierzytelniania wewnętrznego mogą się różnić.

Naciśnij **▲** lub **▼**, aby wybrać typ szyfrowania [TKIP+AES] lub [AES], a następnie naciśnij **OK**.

Naciśnij przycisk **▲** lub **▼**, aby wybrać metodę weryfikacji [Bez weryfikacji], [CA] lub [CA + ID serwera], a następnie naciśnij przycisk **OK**.

- Jeśli została wybrana opcja [CA + ID serwera], wprowadź identyfikator serwera i użytkownika oraz hasło (jeśli jest wymagane), a następnie naciśnij przycisk **OK** dla każdej opcji.
- W przypadku innych opcji wprowadź identyfikator użytkownika i hasło, a następnie naciśnij **OK** dla każdej opcji.



Jeśli do urządzenia nie zaimportowano certyfikatu CA, wyświetli ono komunikat [Bez weryfikacji].

- Jeśli została wybrana opcja [EAP-TLS], naciśnij przycisk **▲** lub **▼**, aby wybrać typ szyfrowania [TKIP+AES] lub [AES], a następnie naciśnij przycisk **OK**.
Gdy urządzenie wyświetli listę dostępnych certyfikatów klienckich, wybierz żądany certyfikat.
Naciśnij przycisk **▲** lub **▼**, aby wybrać metodę weryfikacji [Bez weryfikacji], [CA] lub [CA + ID serwera], a następnie naciśnij przycisk **OK**.
 - Jeśli została wybrana opcja [CA + ID serwera], wprowadź identyfikator serwera i użytkownika, a następnie naciśnij przycisk **OK** dla każdej opcji.

- W przypadku innych opcji wprowadź identyfikator użytkownika, a następnie naciśnij **OK**.

10. Aby zastosować ustawienia, wybierz [Tak]. Aby anulować, wybierz [Nie].

11. Urządzenie rozpocznie próbę połączenia z wybranym urządzeniem bezprzewodowym.

Jeśli urządzenie bezprzewodowe zostanie pomyślnie połączone, na wyświetlaczu LCD pojawi się komunikat [Połączony].

Zakończono konfigurowanie sieci bezprzewodowej. Aby zainstalować oprogramowanie **Pełny sterownik i pakiet oprogramowania** niezbędne do obsługi posiadanego urządzenia, włóż do komputera płytę instalacyjną Brother lub przejdź do strony **Pobieranie** danego modelu w witrynie Brother Solutions Center pod adresem support.brother.com.

DCP-L3550CDW/MFC-L3710CW/MFC-L3750CDW/MFC-L3770CDW

Przed rozpoczęciem konfiguracji urządzenia zalecamy zapisanie ustawień sieci bezprzewodowej. Te informacje będą potrzebne w trakcie konfiguracji.

1. Sprawdź i zapisz bieżące ustawienia sieci bezprzewodowej.

Nazwa sieci (SSID)				
Tryb komunikacji	Metoda uwierzytelniania	Tryb szyfrowania	ID użytkownika	Hasło
Infrastrukturalny	LEAP	CKIP		
		AES		
	EAP-FAST/NONE	TKIP		
		AES		
	EAP-FAST/MS-CHAPv2	TKIP		
		AES		
	EAP-FAST/GTC	TKIP		
		AES		
	PEAP/MS-CHAPv2	TKIP		
		AES		
	PEAP/GTC	TKIP		
		AES		
	EAP-TTLS/CHAP	TKIP		
		AES		
	EAP-TTLS/MS-CHAP	TKIP		
		AES		
	EAP-TTLS/MS-CHAPv2	TKIP		
		AES		
	EAP-TTLS/PAP	TKIP		
		AES		
EAP-TLS	TKIP			-
	AES			-

Na przykład:

Nazwa sieci (SSID)
HELLO

Tryb komunikacji	Metoda uwierzytelniania	Tryb szyfrowania	ID użytkownika	Hasło
Infrastrukturalny	EAP-FAST/MS-CHAPv2	AES	Brother	12345678



- W przypadku konfiguracji urządzenia z wykorzystaniem uwierzytelniania EAP-TLS należy przed rozpoczęciem konfiguracji zainstalować certyfikat klienta wydany przez odpowiednią instytucję certyfikacyjną. Aby uzyskać certyfikat klienta, skontaktuj się z administratorem sieci. Jeśli został zainstalowany więcej niż jeden certyfikat, zalecamy zapisanie nazwy certyfikatu, który ma być używany.
- Jeśli urządzenie jest weryfikowane przy użyciu wspólnej nazwy certyfikatu serwera, zalecamy zapisanie wspólnej nazwy przed rozpoczęciem konfiguracji. Aby uzyskać wspólną nazwę certyfikatu serwera, skontaktuj się z administratorem sieci.

- Naciśnij  [Ustawienia] > [Wszystkie ust.] > [Sieć] > [WLAN] > [Kreator konf.].
- Po wyświetleniu komunikatu [Włączyć sieć WLAN?] naciśnij przycisk [Tak].
Spowoduje to uruchomienie kreatora konfiguracji sieci bezprzewodowej. Aby anulować, naciśnij przycisk [Nie].
- Urządzenie wyszuka sieci bezprzewodowe i wyświetli listę dostępnych identyfikatorów SSID. Przeciągnij palcem w górę lub w dół bądź naciśnij przycisk ▲ lub ▼, aby wyświetlić pozycję [<Nowy SSID>]. Naciśnij przycisk [<Nowy SSID>], a następnie naciśnij przycisk [OK].
- Wprowadź nazwę SSID, a następnie naciśnij przycisk [OK].
- Po wyświetleniu odpowiedniego polecenia naciśnij przycisk [Infrastructure].
- Wybierz metodę uwierzytelniania.
- Wykonaj jedną z następujących czynności:
 - Jeśli została wybrana opcja [LEAP], wprowadź identyfikator użytkownika, a następnie naciśnij przycisk [OK]. Wprowadź hasło i naciśnij klawisz [OK].
 - Jeśli wybrano opcję [EAP-FAST], [PEAP] lub [EAP-TTLS], wybierz metodę uwierzytelniania wewnętrznego [NONE], [CHAP], [MS-CHAP], [MS-CHAPv2], [GTC] lub [PAP].



W zależności od metody uwierzytelniania dostępne metody uwierzytelniania wewnętrznego mogą się różnić.

Wybierz typ szyfrowania [TKIP+AES] lub [AES].

Wybierz metodę weryfikacji [Bez weryfikacji], [CA] lub [CA + ID serwera].

- Jeśli została wybrana opcja [CA + ID serwera], wprowadź identyfikator serwera i użytkownika oraz hasło (jeśli jest wymagane), a następnie naciśnij przycisk [OK] dla każdej opcji.
- W przypadku innych opcji wprowadź identyfikator użytkownika i hasło, a następnie naciśnij [OK] dla każdej opcji.



Jeśli do urządzenia nie zaimportowano certyfikatu CA, wyświetli ono komunikat [Bez weryfikacji].

- Jeśli została wybrana opcja [EAP-TLS], wybierz typ szyfrowania [TKIP+AES] lub [AES].
Urządzenie wyświetli listę dostępnych certyfikatów klienckich, a użytkownik będzie mógł wybrać certyfikat.
Wybierz metodę weryfikacji [Bez weryfikacji], [CA] lub [CA + ID serwera].
 - Jeśli została wybrana opcja [CA + ID serwera], wprowadź identyfikator serwera i użytkownika, a następnie naciśnij przycisk [OK] dla każdej opcji.
 - W przypadku innych opcji wprowadź identyfikator użytkownika, a następnie naciśnij [OK].
- Urządzenie rozpocznie próbę połączenia z wybranym urządzeniem bezprzewodowym.

Jeśli urządzenie bezprzewodowe zostanie pomyślnie połączone, na wyświetlaczu LCD pojawi się komunikat [Połączony].

Zakończono konfigurowanie sieci bezprzewodowej. Aby zainstalować oprogramowanie **Pełny sterownik i pakiet oprogramowania** niezbędne do obsługi posiadanego urządzenia, włóż do komputera płytę instalacyjną Brother lub przejdź do strony **Pobieranie** danego modelu w witrynie Brother Solutions Center pod adresem support.brother.com.



Powiązane informacje

- [Dodatkowe metody konfiguracji urządzenia Brother w sieci bezprzewodowej](#)

Powiązane tematy:

- [Kody błędów w raporcie bezprzewodowej sieci LAN](#)
-

Korzystanie z Wi-Fi Direct®

- Drukowanie lub skanowanie z urządzenia przenośnego za pośrednictwem sieci Wi-Fi Direct
- Konfiguracja sieci Wi-Fi Direct
- Nie można zakończyć konfiguracji sieci bezprzewodowej

Drukowanie lub skanowanie z urządzenia przenośnego za pośrednictwem sieci Wi-Fi Direct

Pokrewne Modele: DCP-L3510CDW/DCP-L3517CDW/DCP-L3550CDW/MFC-L3710CW/MFC-L3750CDW/MFC-L3770CDW

Wi-Fi Direct to jedna z metod konfiguracji sieci bezprzewodowej, opracowana przez Wi-Fi Alliance®. Umożliwia skonfigurowanie zabezpieczonej sieci bezprzewodowej pomiędzy urządzeniem Brother i urządzeniem mobilnym, takim jak urządzenie Android™, Windows, iPhone, iPod touch lub iPad bez potrzeby korzystania z punktu dostępowego. Wi-Fi Direct obsługuje konfigurację sieci bezprzewodowej za pomocą jednego naciśnięcia lub metody kodu PIN funkcji Wi-Fi Protected Setup™ (WPS). Można również skonfigurować sieć bezprzewodową, ustawiając ręcznie nazwę SSID i hasło. Funkcja Wi-Fi Direct urządzenia Brother obsługuje zabezpieczenia WPA2™ z szyfrowaniem AES.

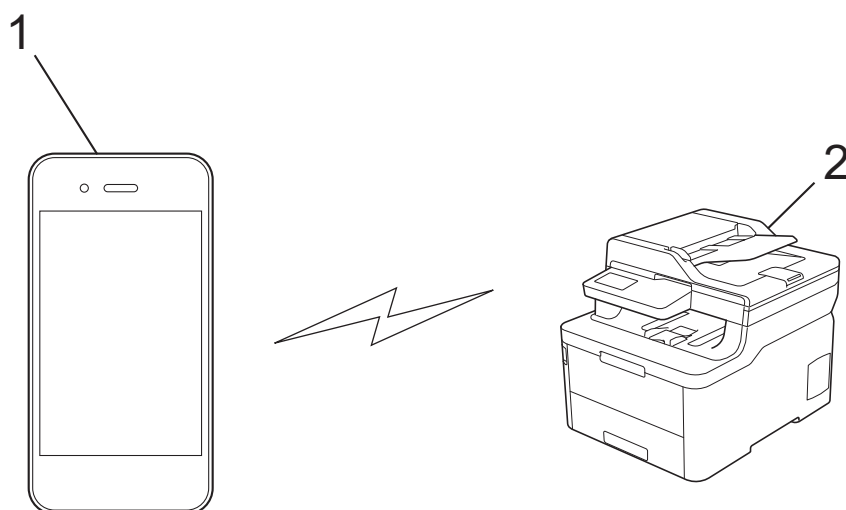

1. Urządzenie mobilne
2. Urządzenie Brother



- Mimo tego, że urządzenie Brother może być używane zarówno w sieci przewodowej, jak i bezprzewodowej, w danym czasie można korzystać tylko z jednej metody połączenia. Możliwe jest jednak nawiązanie jednoczesnego połączenia z siecią bezprzewodową i połączenia z siecią Wi-Fi Direct albo połączenia z siecią przewodową (tylko obsługiwane modele) i połączenia z siecią Wi-Fi Direct.
- Urządzenie obsługujące funkcję Wi-Fi Direct może stać się właścicielem grupy (G/O). Podczas konfigurowania sieci Wi-Fi Direct, G/O działa jak punkt dostępowy.



Powiązane informacje

- [Korzystanie z Wi-Fi Direct®](#)

Konfiguracja sieci Wi-Fi Direct

Konfigurowanie ustawień sieci Wi-Fi Direct z panelu sterowania urządzenia.

- [Konfiguracja sieci Wi-Fi Direct — informacje ogólne](#)
- [Konfiguracja sieci Wi-Fi Direct przy użyciu metody jednoprzyciskowej](#)
- [Konfiguracja sieci Wi-Fi Direct przy użyciu metody jednoprzyciskowej trybu Wi-Fi Protected Setup™ \(WPS\)](#)
- [Konfiguracja sieci Wi-Fi Direct przy użyciu metody z kodem PIN](#)
- [Konfiguracja sieci Wi-Fi Direct przy użyciu metody PIN trybu Wi-Fi Protected Setup™ \(WPS\)](#)
- [Ręczna konfiguracja sieci Wi-Fi Direct](#)

Konfiguracja sieci Wi-Fi Direct — informacje ogólne

Pokrewne Modele: DCP-L3510CDW/DCP-L3517CDW/DCP-L3550CDW/MFC-L3710CW/MFC-L3750CDW/MFC-L3770CDW

Poniższe instrukcje przedstawiają pięć metod konfiguracji urządzenia Brother w środowisku sieci bezprzewodowej. Należy wybrać metodę preferowaną w danym środowisku:

Sprawdź informacje dotyczące konfiguracji urządzenia przenośnego.

1. Czy urządzenie przenośne obsługuje sieć Wi-Fi Direct?

Opcja	Opis
Tak	Przejdź do kroku 2
Nie	Przejdź do kroku 3

2. Czy urządzenie przenośne obsługuje konfigurację jedнопrzyciskową sieci Wi-Fi Direct?

Opcja	Opis
Tak	»» Powiązane informacje: Konfiguracja sieci Wi-Fi Direct przy użyciu metody jedнопrzyciskowej
Nie	»» Powiązane informacje: Konfiguracja sieci Wi-Fi Direct przy użyciu metody z kodem PIN

3. Czy urządzenie przenośne obsługuje funkcję Wi-Fi Protected Setup™ (WPS)?

Opcja	Opis
Tak	Przejdź do kroku 4
Nie	»» Powiązane informacje: Ręczna konfiguracja sieci Wi-Fi Direct

4. Czy urządzenie przenośne obsługuje konfigurację jedнопrzyciskową funkcji Wi-Fi Protected Setup™ (WPS)?

Opcja	Opis
Tak	»» Powiązane informacje: Konfiguracja sieci Wi-Fi Direct przy użyciu metody jedнопrzyciskowej trybu Wi-Fi Protected Setup™ (WPS)
Nie	»» Powiązane informacje: Konfiguracja sieci Wi-Fi Direct przy użyciu metody PIN trybu Wi-Fi Protected Setup™ (WPS)

Aby użyć funkcji Brother iPrint&Scan w sieci Wi-Fi Direct skonfigurowanej metodą konfiguracji jedнопrzyciskowej z użyciem sieci Wi-Fi Direct lub metodą konfiguracji kodu PIN z użyciem sieci Wi-Fi Direct, urządzenie używane do konfiguracji sieci Wi-Fi Direct musi pracować pod kontrolą systemu Android™ 4.0 lub nowszego.



Powiązane informacje

- [Konfiguracja sieci Wi-Fi Direct](#)

Powiązane tematy:

- [Konfiguracja sieci Wi-Fi Direct przy użyciu metody jedнопrzyciskowej](#)

-
- Konfiguracja sieci Wi-Fi Direct przy użyciu metody jedноп przyciskowej trybu Wi-Fi Protected Setup™ (WPS)
 - Konfiguracja sieci Wi-Fi Direct przy użyciu metody z kodem PIN
 - Konfiguracja sieci Wi-Fi Direct przy użyciu metody PIN trybu Wi-Fi Protected Setup™ (WPS)
 - Ręczna konfiguracja sieci Wi-Fi Direct
-

Konfiguracja sieci Wi-Fi Direct przy użyciu metody jedнопrzyciskowej

Pokrewne Modele: DCP-L3510CDW/DCP-L3517CDW/DCP-L3550CDW/MFC-L3710CW/MFC-L3750CDW/MFC-L3770CDW

>> [DCP-L3510CDW/DCP-L3517CDW](#)

>> [DCP-L3550CDW/MFC-L3710CW/MFC-L3750CDW/MFC-L3770CDW](#)

DCP-L3510CDW/DCP-L3517CDW

Jeśli urządzenie przenośne obsługuje sieć Wi-Fi Direct, należy wykonać poniższe kroki w celu skonfigurowania sieci Wi-Fi Direct:



1. Naciśnij **Menu**.
2. Naciśnij przycisk ▲ lub ▼, aby wybrać opcję [Sieć], a następnie naciśnij przycisk **OK**.
3. Naciśnij przycisk ▲ lub ▼, aby wybrać opcję [Wi-Fi Direct], a następnie naciśnij przycisk **OK**.
4. Naciśnij przycisk ▲ lub ▼, aby wybrać opcję [Przycisk PBC], a następnie naciśnij przycisk **OK**.
5. Gdy pojawi się pytanie [Wi-Fi Direct wł.?], włącz sieć Wi-Fi Direct.
6. Aktywuj funkcję Wi-Fi Direct w urządzeniu przenośnym (szczegółowe instrukcje znajdują się w instrukcji obsługi urządzenia przenośnego) po wyświetleniu komunikatu [Włącz Wi-Fi Direct na drugim urządzeniu i naciśnij OK.] na wyświetlaczu LCD urządzenia. Naciśnij **OK** w urządzeniu. Spowoduje to uruchomienie konfiguracji Wi-Fi Direct.
7. Wykonaj jedną z następujących czynności:
 - Gdy urządzenie Brother jest właścicielem grupy (G/O), należy podłączyć urządzenie przenośne bezpośrednio do urządzenia.
 - Jeśli urządzenie Brother nie jest właścicielem grupy (G/O), wyświetli dostępne nazwy urządzeń, z którymi można skonfigurować sieć Wi-Fi Direct. Naciśnij ▲ lub ▼, aby wybrać urządzenie mobilne, z którym ma zostać nawiązane połączenie, a następnie naciśnij **OK**. Aby ponownie wyszukać dostępne urządzenia, naciśnij [**<Skanuj>**], a następnie naciśnij **OK**.
8. Jeśli urządzenie mobilne zostanie pomyślnie połączone, na wyświetlaczu LCD urządzenia wyświetlony zostanie komunikat [Połączony]. Ukończono konfigurację sieci Wi-Fi Direct.

DCP-L3550CDW/MFC-L3710CW/MFC-L3750CDW/MFC-L3770CDW

Jeśli urządzenie przenośne obsługuje sieć Wi-Fi Direct, należy wykonać poniższe kroki w celu skonfigurowania sieci Wi-Fi Direct:



Gdy urządzenie odbierze żądanie Wi-Fi Direct z urządzenia mobilnego, na wyświetlaczu LCD wyświetlony zostanie komunikat [Otrzymano żądanie bezpośredniego połączenia typu Wi-Fi. Naciśnij [OK], aby połączyć.]. Naciśnij [OK], aby nawiązać połączenie.

1. Naciśnij  [Ustawienia] > [Wszystkie ust.] > [Sieć] > [Wi-Fi Direct] > [Przycisk PBC].
2. Aktywuj funkcję Wi-Fi Direct w urządzeniu przenośnym (szczegółowe instrukcje znajdują się w instrukcji obsługi urządzenia przenośnego) po wyświetleniu komunikatu [Włącz Wi-Fi Direct na drugim urządzeniu. Następnie naciśnij [OK].] na wyświetlaczu LCD urządzenia. Naciśnij [OK] w urządzeniu. Spowoduje to uruchomienie konfiguracji Wi-Fi Direct. Aby anulować, naciśnij przycisk .
3. Wykonaj jedną z następujących czynności:
 - Gdy urządzenie Brother jest właścicielem grupy (G/O), należy podłączyć urządzenie przenośne bezpośrednio do urządzenia.

-
- Jeśli urządzenie Brother nie jest właścicielem grupy, wyświetli dostępne nazwy urządzeń, z którymi można skonfigurować sieć Wi-Fi Direct. Wybierz urządzenie mobilne, z którym ma zostać nawiązane połączenie. Wyszukaj ponownie dostępne urządzenia, naciskając [Skan. ponow.].
4. Jeśli urządzenie mobilne zostanie pomyślnie połączone, na wyświetlaczu LCD urządzenia wyświetlony zostanie komunikat [Połączony]. Ukończono konfigurację sieci Wi-Fi Direct.



Powiązane informacje

- [Konfiguracja sieci Wi-Fi Direct](#)

Powiązane tematy:

- [Konfiguracja sieci Wi-Fi Direct — informacje ogólne](#)
-

Konfiguracja sieci Wi-Fi Direct przy użyciu metody jedнопrzyciskowej trybu Wi-Fi Protected Setup™ (WPS)

Pokrewne Modele: DCP-L3510CDW/DCP-L3517CDW/DCP-L3550CDW/MFC-L3710CW/MFC-L3750CDW/MFC-L3770CDW

>> [DCP-L3510CDW/DCP-L3517CDW](#)

>> [DCP-L3550CDW/MFC-L3710CW/MFC-L3750CDW/MFC-L3770CDW](#)

DCP-L3510CDW/DCP-L3517CDW

Jeśli urządzenie przenośne obsługuje tryb WPS (ang. PBC: Push Button Configuration), należy wykonać poniższe kroki w celu skonfigurowania sieci Wi-Fi Direct:

1. Naciśnij **Menu**.
2. Naciśnij przycisk ▲ lub ▼, aby wybrać opcję [Sieć], a następnie naciśnij przycisk **OK**.
3. Naciśnij przycisk ▲ lub ▼, aby wybrać opcję [Wi-Fi Direct], a następnie naciśnij przycisk **OK**.
4. Naciśnij przycisk ▲ lub ▼, aby wybrać opcję [Właścic. grupy], a następnie naciśnij przycisk **OK**.
5. Naciśnij przycisk ▲ lub ▼, aby wybrać opcję [Wł.], a następnie naciśnij przycisk **OK**.
6. Naciśnij przycisk ▲ lub ▼, aby wybrać opcję [Przycisk PBC], a następnie naciśnij przycisk **OK**.
7. Gdy pojawi się pytanie [Wi-Fi Direct wł.?], włącz sieć Wi-Fi Direct.
8. Włącz metodę konfiguracji jedнопrzyciskowej trybu WPS w urządzeniu przenośnym (szczegółowe instrukcje znajdują się w instrukcji obsługi urządzenia przenośnego) po wyświetleniu komunikatu [Włącz Wi-Fi Direct na drugim urządzeniu i naciśnij OK.] na wyświetlaczu LCD urządzenia. Naciśnij **OK** w urządzeniu.
Spowoduje to uruchomienie konfiguracji Wi-Fi Direct.
9. Jeśli urządzenie mobilne zostanie pomyślnie połączone, na wyświetlaczu LCD urządzenia wyświetlony zostanie komunikat [Połączony]. Ukończono konfigurację sieci Wi-Fi Direct.

DCP-L3550CDW/MFC-L3710CW/MFC-L3750CDW/MFC-L3770CDW

Jeśli urządzenie przenośne obsługuje tryb WPS (ang. PBC: Push Button Configuration), należy wykonać poniższe kroki w celu skonfigurowania sieci Wi-Fi Direct:



Gdy urządzenie odbierze żądanie Wi-Fi Direct z urządzenia mobilnego, na wyświetlaczu LCD wyświetlony zostanie komunikat [Otrzymano żądanie bezpośredniego połączenia typu Wi-Fi. Naciśnij [OK], aby połączyć.]. Naciśnij [OK], aby nawiązać połączenie.

1. Naciśnij  [Ustawienia] > [Wszystkie ust.] > [Sieć] > [Wi-Fi Direct] > [Właścic. grupy].
2. Naciśnij przycisk [Wł.].
3. Przeciągnij palcem w górę lub w dół bądź naciśnij przycisk ▲ lub ▼, aby wybrać opcję [Przycisk PBC]. Naciśnij [Przycisk PBC].
4. Włącz metodę konfiguracji jedнопrzyciskowej trybu WPS w urządzeniu przenośnym (szczegółowe instrukcje znajdują się w instrukcji obsługi urządzenia przenośnego) po wyświetleniu komunikatu [Włącz Wi-Fi Direct na drugim urządzeniu. Następnie naciśnij [OK].] na wyświetlaczu LCD urządzenia. Naciśnij [OK] w urządzeniu Brother.

Spowoduje to uruchomienie konfiguracji Wi-Fi Direct. Aby anulować, naciśnij przycisk .

-
5. Jeśli urządzenie mobilne zostanie pomyślnie połączone, na wyświetlaczu LCD urządzenia wyświetlony zostanie komunikat [Połączony]. Ukończono konfigurację sieci Wi-Fi Direct.



Powiązane informacje

- [Konfiguracja sieci Wi-Fi Direct](#)

Powiązane tematy:

- [Konfiguracja sieci Wi-Fi Direct — informacje ogólne](#)
-

Konfiguracja sieci Wi-Fi Direct przy użyciu metody z kodem PIN

Pokrewne Modele: DCP-L3510CDW/DCP-L3517CDW/DCP-L3550CDW/MFC-L3710CW/MFC-L3750CDW/MFC-L3770CDW

>> [DCP-L3510CDW/DCP-L3517CDW](#)

>> [DCP-L3550CDW/MFC-L3710CW/MFC-L3750CDW/MFC-L3770CDW](#)

DCP-L3510CDW/DCP-L3517CDW

Jeśli urządzenie przenośne obsługuje metodę PIN sieci Wi-Fi Direct, należy wykonać poniższe kroki w celu skonfigurowania sieci Wi-Fi Direct:

1. Naciśnij **Menu**.
2. Naciśnij przycisk ▲ lub ▼, aby wybrać opcję [Sieć], a następnie naciśnij przycisk **OK**.
3. Naciśnij przycisk ▲ lub ▼, aby wybrać opcję [Wi-Fi Direct], a następnie naciśnij przycisk **OK**.
4. Naciśnij przycisk ▲ lub ▼, aby wybrać opcję [Kod PIN], a następnie naciśnij przycisk **OK**.
5. Gdy pojawi się pytanie [Wi-Fi Direct wł.?], włącz sieć Wi-Fi Direct.
6. Aktywuj funkcję Wi-Fi Direct w urządzeniu przenośnym (szczegółowe instrukcje znajdują się w instrukcji obsługi urządzenia przenośnego) po wyświetleniu komunikatu [Włącz Wi-Fi Direct na drugim urządzeniu i naciśnij OK.] na wyświetlaczu LCD urządzenia. Naciśnij **OK** w urządzeniu. Spowoduje to uruchomienie konfiguracji Wi-Fi Direct.
7. Wykonaj jedną z następujących czynności:
 - Gdy urządzenie Brother jest właścicielem grupy (WG), będzie czekać na żądanie połączenia z urządzenia przenośnego. Po wyświetleniu komunikatu [Wpisz kod PIN] wprowadź w urządzeniu Brother kod PIN wyświetlany na urządzeniu przenośnym. Naciśnij **OK**, aby ukończyć konfigurację.
Jeśli kod PIN wyświetlany jest na urządzeniu Brother, wprowadź kod PIN w urządzeniu przenośnym.
 - Jeśli urządzenie Brother nie jest właścicielem grupy (G/O), wyświetli dostępne nazwy urządzeń, z którymi można skonfigurować sieć Wi-Fi Direct. Naciśnij ▲ lub ▼, aby wybrać urządzenie mobilne, z którym ma zostać nawiązane połączenie, a następnie naciśnij **OK**. Aby ponownie wyszukać dostępne urządzenia, naciśnij [<Skanuj>], a następnie naciśnij **OK**.
8. Wykonaj jedną z następujących czynności:
 - Postępuj zgodnie z instrukcjami urządzenia Brother, aby wyświetlić na nim kod PIN, wprowadź kod PIN w urządzeniu mobilnym, a następnie przejdź do kolejnego kroku.
 - Postępuj zgodnie z instrukcjami urządzenia, aby wprowadzić kod PIN wyświetlany na urządzeniu mobilnym w urządzeniu Brother. Naciśnij **OK**, a następnie przejdź do kolejnego kroku.
Jeśli urządzenie mobilne nie wyświetli kodu PIN, naciśnij **Stop/Zakończ** na urządzeniu Brother. Wróć do pierwszego kroku i spróbuj ponownie.
9. Jeśli urządzenie mobilne zostanie pomyślnie połączone, na wyświetlaczu LCD urządzenia wyświetlony zostanie komunikat [Połączony]. Ukończono konfigurację sieci Wi-Fi Direct.

DCP-L3550CDW/MFC-L3710CW/MFC-L3750CDW/MFC-L3770CDW

Jeśli urządzenie mobilne obsługuje metodę PIN sieci Wi-Fi Direct, należy wykonać poniższe kroki w celu skonfigurowania sieci Wi-Fi Direct:



Gdy urządzenie odbierze żądanie Wi-Fi Direct z urządzenia mobilnego, na wyświetlaczu LCD wyświetlony zostanie komunikat [Otrzymano żądanie bezpośredniego połączenia typu Wi-Fi. Naciśnij [OK], aby połączyć.]. Naciśnij [OK], aby nawiązać połączenie.

1. Naciśnij  [Ustawienia] > [Wszystkie ust.] > [Sieć] > [Wi-Fi Direct] > [Kod PIN].

-
2. Aktywuj funkcję Wi-Fi Direct w urządzeniu przenośnym (szczegółowe instrukcje znajdują się w instrukcji obsługi urządzenia przenośnego) po wyświetleniu komunikatu [Włącz Wi-Fi Direct na drugim urządzeniu. Następnie naciśnij [OK].] na wyświetlaczu LCD urządzenia. Naciśnij [OK] w urządzeniu.

Spowoduje to uruchomienie konfiguracji Wi-Fi Direct. Aby anulować, naciśnij przycisk .

3. Wykonaj jedną z następujących czynności:

- Gdy urządzenie Brother jest właścicielem grupy (G/O), będzie czekać na żądanie połączenia z urządzeniem przenośnym. Po wyświetleniu komunikatu [Kod PIN] wprowadź w urządzeniu kod PIN wyświetlany na urządzeniu przenośnym. Naciśnij klawisz [OK], aby ukończyć konfigurację.

Jeśli kod PIN wyświetlany jest na urządzeniu Brother, wprowadź kod PIN w urządzeniu przenośnym.

- Jeśli urządzenie Brother nie jest właścicielem grupy, wyświetli dostępne nazwy urządzeń, z którymi można skonfigurować sieć Wi-Fi Direct. Wybierz urządzenie mobilne, z którym ma zostać nawiązane połączenie. Wyszukaj ponownie dostępne urządzenia, naciskając [Skan. ponow.].

4. Wykonaj jedną z następujących czynności:

- Naciśnij [Wyświetl kod PIN] w celu wyświetlenia kodu PIN na urządzeniu, a następnie wprowadź kod PIN w urządzeniu przenośnym. Przejdź do kolejnego kroku.
- Naciśnij [Wpisz kod PIN], aby wprowadzić w urządzeniu kod PIN wyświetlany na urządzeniu mobilnym, a następnie naciśnij [OK]. Przejdź do kolejnego kroku.

Jeśli urządzenie przenośne nie wyświetli kodu PIN, naciśnij  na urządzeniu Brother. Wróć do pierwszego kroku i spróbuj ponownie.

5. Jeśli urządzenie mobilne zostanie pomyślnie połączone, na wyświetlaczu LCD urządzenia wyświetlony zostanie komunikat [Połączony]. Ukończono konfigurację sieci Wi-Fi Direct.



Powiązane informacje

- [Konfiguracja sieci Wi-Fi Direct](#)

Powiązane tematy:

- [Konfiguracja sieci Wi-Fi Direct — informacje ogólne](#)
-

Konfiguracja sieci Wi-Fi Direct przy użyciu metody PIN trybu Wi-Fi Protected Setup™ (WPS)

Pokrewne Modele: DCP-L3510CDW/DCP-L3517CDW/DCP-L3550CDW/MFC-L3710CW/MFC-L3750CDW/MFC-L3770CDW

>> [DCP-L3510CDW/DCP-L3517CDW](#)

>> [DCP-L3550CDW/MFC-L3710CW/MFC-L3750CDW/MFC-L3770CDW](#)

DCP-L3510CDW/DCP-L3517CDW

Jeśli urządzenie mobilne obsługuje metodę PIN trybu Wi-Fi Protected Setup™ (WPS), należy wykonać następujące kroki w celu skonfigurowania sieci Wi-Fi Direct:

1. Naciśnij **Menu**.
2. Naciśnij przycisk ▲ lub ▼, aby wybrać opcję [Sieć], a następnie naciśnij przycisk **OK**.
3. Naciśnij przycisk ▲ lub ▼, aby wybrać opcję [Wi-Fi Direct], a następnie naciśnij przycisk **OK**.
4. Naciśnij przycisk ▲ lub ▼, aby wybrać opcję [Właścic. grupy], a następnie naciśnij przycisk **OK**.
5. Naciśnij przycisk ▲ lub ▼, aby wybrać opcję [Wł.], a następnie naciśnij przycisk **OK**.
6. Naciśnij przycisk ▲ lub ▼, aby wybrać opcję [Kod PIN], a następnie naciśnij przycisk **OK**.
7. Gdy pojawi się pytanie [Wi-Fi Direct wł. ?], włącz sieć Wi-Fi Direct.
8. Włącz metodę konfiguracji kodu PIN trybu WPS w urządzeniu przenośnym (szczegółowe instrukcje znajdują się w instrukcji obsługi urządzenia przenośnego) po wyświetleniu komunikatu [Włącz Wi-Fi Direct na drugim urządzeniu i naciśnij OK.] na wyświetlaczu LCD urządzenia. Naciśnij **OK** w urządzeniu. Spowoduje to uruchomienie konfiguracji Wi-Fi Direct.
9. Urządzenie będzie czekać na żądanie połączenia z urządzeniem mobilnego. Po wyświetleniu komunikatu [Wpisz kod PIN] wprowadź w urządzeniu kod PIN wyświetlany na urządzeniu mobilnym.
10. Naciśnij **OK**.
11. Jeśli urządzenie mobilne zostanie pomyślnie połączone, na wyświetlaczu LCD urządzenia wyświetlony zostanie komunikat [Połączony]. Ukończono konfigurację sieci Wi-Fi Direct.

DCP-L3550CDW/MFC-L3710CW/MFC-L3750CDW/MFC-L3770CDW

Jeśli urządzenie mobilne obsługuje metodę PIN trybu Wi-Fi Protected Setup™ (WPS), należy wykonać następujące kroki w celu skonfigurowania sieci Wi-Fi Direct:



Gdy urządzenie odbierze żądanie Wi-Fi Direct z urządzenia mobilnego, na wyświetlaczu LCD wyświetlony zostanie komunikat [Otrzymano żądanie bezpośredniego połączenia typu Wi-Fi. Naciśnij [OK], aby połączyć.]. Naciśnij [OK], aby nawiązać połączenie.

1. Naciśnij  [Ustawienia] > [Wszystkie ust.] > [Sieć] > [Wi-Fi Direct] > [Właścic. grupy].
2. Naciśnij przycisk [Wł.].
3. Przeciągnij palcem w górę lub w dół bądź naciśnij przycisk ▲ lub ▼, aby wybrać opcję [Kod PIN]. Naciśnij [Kod PIN].
4. Po wyświetleniu komunikatu [Włącz Wi-Fi Direct na drugim urządzeniu. Następnie naciśnij [OK].] włącz metodę konfiguracji kodu PIN trybu WPS w urządzeniu przenośnym (szczegółowe instrukcje znajdują się w instrukcji obsługi urządzenia przenośnego), a następnie naciśnij [OK] na urządzeniu Brother.

Spowoduje to uruchomienie konfiguracji Wi-Fi Direct. Aby anulować, naciśnij przycisk .

5. Urządzenie będzie czekać na żądanie połączenia z urządzenia przenośnego. Po wyświetleniu komunikatu [Kod PIN] wprowadź w urządzeniu kod PIN wyświetlany na urządzeniu przenośnym. Naciśnij przycisk [OK].
6. Jeśli urządzenie mobilne zostanie pomyślnie połączone, na wyświetlaczu LCD urządzenia wyświetlony zostanie komunikat [Połączony]. Ukończono konfigurację sieci Wi-Fi Direct.



Powiązane informacje

- [Konfiguracja sieci Wi-Fi Direct](#)

Powiązane tematy:

- [Konfiguracja sieci Wi-Fi Direct — informacje ogólne](#)
-

Ręczna konfiguracja sieci Wi-Fi Direct

Pokrewne Modele: DCP-L3510CDW/DCP-L3517CDW/DCP-L3550CDW/MFC-L3710CW/MFC-L3750CDW/MFC-L3770CDW

>> [DCP-L3510CDW/DCP-L3517CDW](#)

>> [DCP-L3550CDW/MFC-L3710CW/MFC-L3750CDW/MFC-L3770CDW](#)

DCP-L3510CDW/DCP-L3517CDW

Jeśli urządzenie przenośne nie obsługuje funkcji Wi-Fi Direct lub WPS, należy skonfigurować sieć Wi-Fi Direct ręcznie.

1. Naciśnij **Menu**.
2. Naciśnij przycisk ▲ lub ▼, aby wybrać opcję [Sieć], a następnie naciśnij przycisk **OK**.
3. Naciśnij przycisk ▲ lub ▼, aby wybrać opcję [Wi-Fi Direct], a następnie naciśnij przycisk **OK**.
4. Naciśnij przycisk ▲ lub ▼, aby wybrać opcję [Ręczny], a następnie naciśnij przycisk **OK**.
5. Gdy pojawi się pytanie [Wi-Fi Direct wł.?], włącz sieć Wi-Fi Direct.
6. Urządzenie wyświetli nazwę SSID i hasło. Przejdź do ekranu ustawień sieci bezprzewodowej urządzenia mobilnego, wybierz nazwę SSID i wprowadź hasło.
7. Jeśli urządzenie mobilne zostanie pomyślnie połączone, na wyświetlaczu LCD urządzenia wyświetlony zostanie komunikat [Połączony]. Ukończono konfigurację sieci Wi-Fi Direct.

DCP-L3550CDW/MFC-L3710CW/MFC-L3750CDW/MFC-L3770CDW

Jeśli urządzenie mobilne nie obsługuje funkcji Wi-Fi Direct lub WPS, sieć Wi-Fi Direct należy skonfigurować ręcznie.



Gdy urządzenie odbierze żądanie Wi-Fi Direct z urządzenia mobilnego, na wyświetlaczu LCD wyświetlony zostanie komunikat [Otrzymano żądanie bezpośredniego połączenia typu Wi-Fi. Naciśnij [OK], aby połączyć.]. Naciśnij [OK], aby nawiązać połączenie.

1. Naciśnij  [Ustawienia] > [Wszystkie ust.] > [Sieć] > [Wi-Fi Direct] > [Ręczny].
2. Urządzenie wyświetli nazwę SSID i hasło. Przejdź do ekranu ustawień sieci bezprzewodowej urządzenia mobilnego, wybierz nazwę SSID i wprowadź hasło.
3. Jeśli urządzenie mobilne zostanie pomyślnie połączone, na wyświetlaczu LCD urządzenia wyświetlony zostanie komunikat [Połączony]. Ukończono konfigurację sieci Wi-Fi Direct.

Powiązane informacje

- [Konfiguracja sieci Wi-Fi Direct](#)

Powiązane tematy:

- [Konfiguracja sieci Wi-Fi Direct — informacje ogólne](#)

Zaawansowane funkcje sieciowe

- Drukowanie Raportu konfiguracji sieci
- Wydrukuj Raport WLAN
- Synchronizowanie czasu z serwerem SNTP przy użyciu funkcji Zarządzanie przez przeglądarkę WWW

Drukowanie Raportu konfiguracji sieci

Raport konfiguracji sieci zawiera konfigurację sieci, w tym ustawienia serwera druku sieciowego.



- Nazwa węzła: nazwa węzła wyświetlana jest w bieżącym Raporcie konfiguracji sieci. Domyślną nazwą węzła jest „BRNxxxxxxxxxx” w przypadku sieci przewodowej lub „BRWxxxxxxxxxx” w przypadku sieci bezprzewodowej (gdzie „xxxxxxxxxx” oznacza adres MAC/Ethernet urządzenia).
- Jeśli pole [IP Address] w Raporcie konfiguracji sieci zawiera wartość 0.0.0.0, poczekaj jedną minutę, a następnie spróbuj wydrukować raport ponownie.
- W raporcie można znaleźć ustawienia urządzenia takie jak adres IP, maska podsieci, nazwa węzła oraz adres MAC, na przykład:
 - Adres IP: 192.168.0.5
 - Maska podsieci: 255.255.255.0
 - Nazwa węzła: BRN000ca0000499
 - Adres MAC: 00-0c-a0-00-04-99



>> [DCP-L3510CDW/DCP-L3517CDW](#)

>> [DCP-L3550CDW/MFC-L3710CW/MFC-L3730CDN/MFC-L3750CDW/MFC-L3770CDW](#)

DCP-L3510CDW/DCP-L3517CDW

1. Naciśnij **Menu**.
2. Naciśnij **▲** lub **▼**, aby wyświetlić opcję [Druk raportów], a następnie naciśnij **OK**.
3. Naciśnij przycisk **▲** lub **▼**, aby wybrać opcję [Konfig sieci], a następnie naciśnij przycisk **OK**.
4. Naciśnij **Start Mono** lub **Start Kolor**.

DCP-L3550CDW/MFC-L3710CW/MFC-L3730CDN/MFC-L3750CDW/MFC-L3770CDW

1. Naciśnij  [Ustawienia] > [Wszystkie ust.] > [Druk raportów] > [Konfiguracja sieci].
2. Naciśnij [Tak].
3. Naciśnij .

Powiązane informacje

- [Zaawansowane funkcje sieciowe](#)

Powiązane tematy:

- [Gdzie można znaleźć ustawienia sieciowe posiadanego urządzenia Brother?](#)
- [Użyj narzędzia Network Connection Repair Tool \(Narzędzie do naprawy połączenia sieciowego\) \(Windows\)](#)
- [Chcę sprawdzić, czy urządzenia sieciowe działają prawidłowo](#)
- [Dostęp do funkcji Zarządzanie przez Internet](#)

Wydrukuj Raport WLAN

Pokrewne Modele: DCP-L3510CDW/DCP-L3517CDW/DCP-L3550CDW/MFC-L3710CW/MFC-L3750CDW/MFC-L3770CDW

Raport WLAN przedstawia stan sieci bezprzewodowej urządzenia. Jeśli nie można było nawiązać połączenia bezprzewodowego, sprawdź kod błędu w wydrukowanym raporcie.



>> [DCP-L3510CDW/DCP-L3517CDW](#)

>> [DCP-L3550CDW/MFC-L3710CW/MFC-L3750CDW/MFC-L3770CDW](#)

DCP-L3510CDW/DCP-L3517CDW

1. Naciśnij **Menu**.
2. Naciśnij **▲** lub **▼**, aby wyświetlić opcję [Druk raportów], a następnie naciśnij **OK**.
3. Naciśnij przycisk **▲** lub **▼**, aby wybrać opcję [Raport WLAN], a następnie naciśnij przycisk **OK**.
4. Naciśnij **Start Mono** lub **Start Kolor**.
Urządzenie wydrukuje Raport WLAN.

DCP-L3550CDW/MFC-L3710CW/MFC-L3750CDW/MFC-L3770CDW

1. Naciśnij  [Ustawienia] > [Wszystkie ust.] > [Druk raportów] > [Raport WLAN].
2. Naciśnij przycisk [Tak].
Urządzenie wydrukuje Raport WLAN.
3. Naciśnij .

Jeśli drukowanie Raportu WLAN się nie rozpocznie, sprawdź urządzenie pod kątem ewentualnych błędów. Jeśli nie ma widocznych błędów, poczekaj jedną minutę, a następnie ponów próbę drukowania raportu.

Powiązane informacje

- Zaawansowane funkcje sieciowe
 - Kody błędów w raporcie bezprzewodowej sieci LAN

Powiązane tematy:

- [Urządzenie Brother nie drukuje, nie skanuje dokumentów ani nie odbiera faksów za pomocą funkcji odbierania PC-Fax za pośrednictwem sieci](#)
- [Chcę sprawdzić, czy urządzenia sieciowe działają prawidłowo](#)

Kody błędów w raporcie bezprzewodowej sieci LAN

Pokrewne Modele: DCP-L3510CDW/DCP-L3517CDW/DCP-L3550CDW/MFC-L3710CW/MFC-L3750CDW/MFC-L3770CDW

Jeśli raport bezprzewodowej sieci LAN wskazuje, że połączenie nie powiodło się, sprawdź kod błędu na wydrukowanym raporcie i zapoznaj się z odpowiednimi instrukcjami w tabeli:

Kod błędu	Problem i zalecane rozwiązania
TS-01	Nie aktywowano ustawienia sieci bezprzewodowej. Włącz sieć bezprzewodową (ustawienie ON). Jeśli do urządzenia podłączony jest kabel sieciowy, odłącz go i włącz sieć bezprzewodową (ustawienie ON).
TS-02	Nie można wykryć punktu dostępowego/routera sieci bezprzewodowej. 1. Sprawdź dwa następujące punkty: <ul style="list-style-type: none">• Odłącz zasilanie od bezprzewodowego punktu dostępowego/routera, zaczekaj 10 sekund i podłącz je ponownie.• Jeśli w punkcie dostępowym/routerze bezprzewodowej sieci WLAN stosowane jest filtrowanie adresów MAC, upewnij się, że adres MAC urządzenia Brother jest dozwolony w filtrze. 2. Jeśli identyfikator SSID i informacje o zabezpieczeniach (SSID/metoda uwierzytelniania/metoda szyfrowania/klucz sieciowy) zostały wprowadzone ręcznie, informacje te mogą być niepoprawne. Sprawdź identyfikator SSID oraz informacje o zabezpieczeniach i w razie potrzeby wprowadź ponownie poprawne dane. Niniejsze urządzenie nie obsługuje 5 GHz SSID/ESSID, należy więc wybrać 2,4 GHz SSID/ESSID. Upewnij się, że punkt dostępowy/router ma ustawione 2,4 GHz lub tryb mieszany 2,4 GHz/5 GHz.
TS-03	Podana sieć bezprzewodowa lub ustawienie zabezpieczeń może być nieprawidłowe. Potwierdź ustawienia sieci bezprzewodowej. Jeżeli nie posiadasz tych informacji, zapytaj administratora sieci.
TS-04	Metoda uwierzytelniania/szyfrowania używana w wybranym punkcie dostępowym/routerze sieci bezprzewodowej nie jest obsługiwana przez urządzenie. Zmień metodę uwierzytelniania i szyfrowania używaną w punkcie dostępowym/routerze sieci bezprzewodowej. Urządzenie obsługuje następujące metody uwierzytelniania: <ul style="list-style-type: none">• WPA-Personal TKIP lub AES• WPA2-Personal TKIP lub AES• Open (Otwarte) WEP lub None (Brak – bez szyfrowania)• Klucz wspólny WEP Jeśli problem nie został rozwiązany, identyfikator SSID lub ustawienia sieciowe mogą być niepoprawne. Sprawdź ustawienia sieci bezprzewodowej.
TS-05	Informacje o zabezpieczeniach (SSID/klucz sieciowy) są niepoprawne. Sprawdź informacje o zabezpieczeniach sieci bezprzewodowej (metoda uwierzytelniania/metoda szyfrowania/klucz sieciowy).
TS-06	Urządzenie nie może wykryć punktu dostępowego/routera sieci WLAN, w którym włączono opcję WPS. Sprawdź informacje o zabezpieczeniach sieci bezprzewodowej (metoda uwierzytelniania/metoda szyfrowania/klucz sieciowy).

Kod błędu	Problem i zalecane rozwiązania
TS-07	<p>Urządzenie nie może wykryć punktu dostępowego/routera sieci WLAN, w którym włączono opcję WPS.</p> <p>Aby nawiązać połączenie za pośrednictwem WPS, konieczne jest uruchomienie zarówno urządzenia jak i punktu dostępowego WLAN/routera. Potwierdź metodę połączenia przez WPS na punkcie dostępowym WLAN/routerze i spróbuj uruchomić ponownie.</p> <p>Jeśli nie znasz sposobu obsługi punktu dostępowego/routera WLAN z użyciem opcji WPS, zapoznaj się z dokumentacją punktu dostępowego/routera WLAN, zapytaj producenta punktu dostępowego/routera sieci bezprzewodowej lub zapytaj administratora sieci.</p>
TS-08	<p>Wykryto dwa lub więcej punktów dostępowych sieci WLAN z włączoną opcją WPS.</p> <ul style="list-style-type: none"> • Sprawdź, czy tylko jeden punkt dostępowy/router WLAN w zasięgu ma włączoną opcję WPS, a następnie ponów próbę. • Spróbuj uruchomić ponownie za kilka minut, aby uniknąć zakłóceń pochodzących od innych punktów dostępowych.



Powiązane informacje

- [Wydrukuj Raport WLAN](#)

Powiązane tematy:

- [Urządzenie Brother nie drukuje, nie skanuje dokumentów ani nie odbiera faksów za pomocą funkcji odbierania PC-Fax za pośrednictwem sieci](#)
- [Chcę sprawdzić, czy urządzenia sieciowe działają prawidłowo](#)
- [Konfiguracja urządzenia do pracy w sieci bezprzewodowej przy użyciu metody jedнопrzyciskowej trybu Wi-Fi Protected Setup™ \(WPS\)](#)
- [Konfiguracja urządzenia do pracy w sieci bezprzewodowej przy użyciu metody PIN trybu Wi-Fi Protected Setup™ \(WPS\)](#)
- [Konfiguracja urządzenia do pracy w sieci bezprzewodowej przy użyciu Kreatora konfiguracji panelu sterowania urządzenia](#)
- [Konfiguracja urządzenia do pracy w sieci bezprzewodowej, gdy identyfikator SSID nie jest nadawany](#)
- [Konfigurowanie urządzenia do pracy w firmowej sieci bezprzewodowej](#)

Synchronizowanie czasu z serwerem SNTP przy użyciu funkcji Zarządzanie przez przeglądarkę WWW

Do synchronizacji czasu używanego przez urządzenie podczas uwierzytelniania wobec serwera czasu SNTP używany jest protokół Simple Network Time Protocol (SNTP). (Nie jest to czas wyświetlany na wyświetlaczu LCD urządzenia). Czas urządzenia można zsynchronizować automatycznie lub ręcznie z czasem UTC (Coordinated Universal Time) udostępnianym przez serwer czasu SNTP.

- [Konfigurowanie daty i godziny przy użyciu funkcji Zarządzanie przez Internet](#)
- [Konfigurowanie protokołu SNTP przy użyciu funkcji Zarządzanie przez przeglądarkę WWW](#)

Konfigurowanie daty i godziny przy użyciu funkcji Zarządzanie przez Internet

Skonfiguruj datę i godzinę w taki sposób, aby czas używany przez urządzenie był synchronizowany z serwerem czasu SNTP.

Ta funkcja jest niedostępna w niektórych krajach.

1. Uruchom przeglądarkę internetową.
2. Wprowadź „https://adres IP urządzenia” w polu adresu przeglądarki (gdzie „adres IP urządzenia” jest adresem IP urządzenia).
Na przykład:
https://192.168.1.2
3. Jeśli zostanie wyświetlony monit o podanie hasła dla urządzenia, należy je wprowadzić, a następnie kliknąć .
4. Kliknij kartę **Administrator**.
5. Kliknij **Date&Time (Data i godzina)** w lewym pasku nawigacyjnym.

Date&Time

Date / /

Clock Type 12h Clock 24h Clock

Time : (24 hr.)

Time Zone ▾

Auto Daylight Off On

Synchronize with SNTP server

To synchronize the "Date&Time" with your SNTP server, you must configure the SNTP server settings.

[SNTP>>](#)

 Wybierz różnicę czasu pomiędzy swoją lokalizacją a czasem UTC z listy rozwijanej **Time Zone (Strefa czasowa)**. Na przykład, strefa czasowa dla czasu wschodniego w USA i Kanadzie to UTC-05:00.

6. Sprawdź ustawienia **Time Zone (Strefa czasowa)**.
7. Zaznacz pole wyboru **Synchronize with SNTP server (Synchronizuj z serwerem SNTP)**.
8. Kliknij przycisk **Submit (Prześlij)**.



Powiązane informacje

- [Synchronizowanie czasu z serwerem SNTP przy użyciu funkcji Zarządzanie przez przeglądarkę WWW](#)

Konfigurowanie protokołu SNTP przy użyciu funkcji Zarządzanie przez przeglądarkę WWW

Skonfiguruj protokół SNTP w taki sposób, aby zsynchronizować czas używany przez urządzenie podczas uwierzytelniania wobec serwera czasu SNTP.

1. Uruchom przeglądarkę internetową.
2. Wprowadź „https://adres IP urządzenia” w polu adresu przeglądarki (gdzie „adres IP urządzenia” jest adresem IP urządzenia).
Na przykład:
https://192.168.1.2
3. Jeśli zostanie wyświetlony monit o podanie hasła dla urządzenia, należy je wprowadzić, a następnie kliknąć .
4. Kliknij kartę **Network (Sieć)**.
5. Kliknij menu **Protocol (Protokół)** na lewym pasku nawigacyjnym.
6. Zaznacz pole wyboru **SNTP**, aby aktywować ustawienia.
7. Kliknij przycisk **Submit (Prześlij)**.
8. Uruchom ponownie urządzenie Brother, aby aktywować konfigurację.
9. Kliknij **Advanced Settings (Ustawienia zaawansowane)** obok pola opcji SNTP.
10. Wybierz profil, który chcesz skonfigurować lub zmienić.

Opcja	Opis
Status (Stan)	Wskazuje, czy protokół SNTP jest włączony czy wyłączony.
Synchronization Status (Stan synchronizacji)	Potwierdź stan ostatniej synchronizacji.
SNTP Server Method (Metoda serwera SNTP)	Wybierz AUTO (AUTOMATYCZNE) lub STATIC (STATYCZNE) . <ul style="list-style-type: none">• AUTO (AUTOMATYCZNE) Jeśli w sieci znajduje się serwer DHCP, serwer SNTP uzyskuje swój adres od tego serwera automatycznie.• STATIC (STATYCZNE) Wprowadź adres, który ma być używany.
Primary SNTP Server Address (Adres podstawowego serwera SNTP) Secondary SNTP Server Address (Adres pomocniczego serwera SNTP)	Wprowadź adres serwera (maksymalnie 64 znaki). Adres pomocniczego serwera SNTP jest używany jako zapasowy dla adresu podstawowego serwera SNTP. Jeśli podstawowy serwer jest niedostępny, urządzenie może nawiązać kontakt z pomocniczym serwerem SNTP.
Primary SNTP Server Port (Port podstawowego serwera SNTP) Secondary SNTP Server Port (Port pomocniczego serwera SNTP)	Wprowadź numer portu (od 1 do 65535). Port pomocniczego serwera SNTP jest używany jako zapasowy dla portu podstawowego serwera SNTP. Jeśli port podstawowy jest niedostępny, urządzenie może nawiązać kontakt z pomocniczym portem SNTP.
Synchronization Interval (Interwał synchronizacji)	Wprowadź liczbę godzin pomiędzy próbami synchronizacji z serwerem (od 1 do 168 godzin).

11. Kliknij przycisk **Submit (Prześlij)**.



Powiązane informacje

- [Synchronizowanie czasu z serwerem SNTP przy użyciu funkcji Zarządzanie przez przeglądarkę WWW](#)

Informacje techniczne dla zaawansowanych użytkowników

- [Resetowanie ustawień sieciowych do fabrycznych ustawień domyślnych](#)

Resetowanie ustawień sieciowych do fabrycznych ustawień domyślnych

Do przywrócenia fabrycznych ustawień domyślnych serwera wydruku można użyć panelu sterowania urządzenia. Spowoduje to zresetowanie wszystkich informacji takich jak hasło i adres IP.



- Ta funkcja powoduje przywrócenie fabrycznych ustawień wszystkich ustawień sieci przewodowej (tylko w przypadku obsługiwanych modeli) i bezprzewodowej.
- Fabryczne ustawienia serwera wydruku można również przywrócić za pomocą aplikacji BRAdmin Light, BRAdmin Professional lub funkcji Zarządzanie przez przeglądarkę WWW.

>> [DCP-L3510CDW/DCP-L3517CDW](#)

>> [DCP-L3550CDW/MFC-L3710CW/MFC-L3730CDN/MFC-L3750CDW/MFC-L3770CDW](#)

DCP-L3510CDW/DCP-L3517CDW

1. Naciśnij **Menu**.
2. Naciśnij **▲** lub **▼**, aby wyświetlić opcję [Sieć], a następnie naciśnij **OK**.
3. Naciśnij **▲** lub **▼**, aby wyświetlić opcję [Resetuj sieć], a następnie naciśnij **OK**.
4. Postępuj zgodnie z instrukcjami wyświetlanymi przez urządzenie, aby zresetować ustawienia sieciowe. Urządzenie zostanie uruchomione ponownie.

DCP-L3550CDW/MFC-L3710CW/MFC-L3730CDN/MFC-L3750CDW/MFC-L3770CDW

1. Naciśnij  [Ustawienia] > [Wszystkie ust.] > [Sieć] > [Resetuj sieć].
2. Wyświetli się [Po zresetowaniu urządzenie uruchomi się ponownie. Naciśnij [OK] przez 2 sekundy, aby potwierdzić.]. Naciśnij i przytrzymaj przycisk [OK] przez dwie sekundy, aby zatwierdzić.
Urządzenie zostanie uruchomione ponownie.

Powiązane informacje

- [Informacje techniczne dla zaawansowanych użytkowników](#)

Bezpieczeństwo

- [Blokada ustawień urządzenia](#)
- [Funkcje zabezpieczeń sieci](#)

Blokada ustawień urządzenia

Przed włączeniem funkcji Blokadę dostępu do urządzenia dobrze zapamiętaj hasło. W przypadku zapomnienia hasła konieczne jest zresetowanie wszystkich haseł zapisanych w urządzeniu. W tym celu należy się skontaktować z administratorem systemu lub działem obsługi klienta firmy Brother.

- [Omówienie funkcji blokady ustawień](#)

Omówienie funkcji blokady ustawień

Użyj funkcji Blokady ustawień, aby zablokować nieupoważniony dostęp do ustawień urządzenia.

Gdy blokada ustawień jest włączona, dostęp do ustawień urządzenia wymaga wprowadzenia hasła.

- [Ustawianie hasła blokady ustawień](#)
- [Zmiana hasła blokady ustawień](#)
- [Włączanie blokady ustawień](#)

Ustawianie hasła blokady ustawień



>> DCP-L3510CDW/DCP-L3517CDW

>> DCP-L3550CDW/MFC-L3710CW/MFC-L3730CDN/MFC-L3750CDW/MFC-L3770CDW

DCP-L3510CDW/DCP-L3517CDW

1. Naciśnij **Menu**.
2. Naciśnij ▲ lub ▼, aby wyświetlić opcję [Ustawienia], a następnie naciśnij **OK**.
3. Naciśnij ▲ lub ▼, aby wyświetlić opcję [Ust. blokady], a następnie naciśnij **OK**.
4. Wprowadź czterocyfrową liczbę jako hasło.
5. Naciśnij **OK**.
6. Gdy na wyświetlaczu LCD wyświetlony zostanie komunikat [Weryfikuj:], wpisz ponownie hasło.
7. Naciśnij **OK**.
8. Naciśnij **Stop/Zakończ**.

DCP-L3550CDW/MFC-L3710CW/MFC-L3730CDN/MFC-L3750CDW/MFC-L3770CDW

1. Naciśnij  [Ustawienia] > [Wszystkie ust.] > [Ustawienia] > [Ust. blokady].
2. Wprowadź czterocyfrową liczbę jako hasło.
3. Naciśnij [OK].
4. Gdy na wyświetlaczu LCD wyświetlony zostanie komunikat [Weryfikuj], wpisz ponownie hasło.
5. Naciśnij [OK].
6. Naciśnij .

Powiązane informacje

- [Omówienie funkcji blokady ustawień](#)

Zmiana hasła blokady ustawień



>> DCP-L3510CDW/DCP-L3517CDW

>> DCP-L3550CDW/MFC-L3710CW/MFC-L3730CDN/MFC-L3750CDW/MFC-L3770CDW

DCP-L3510CDW/DCP-L3517CDW

1. Naciśnij **Menu**.
2. Naciśnij ▲ lub ▼, aby wyświetlić opcję [Ustawienia], a następnie naciśnij **OK**.
3. Naciśnij ▲ lub ▼, aby wyświetlić opcję [Ust. blokady], a następnie naciśnij **OK**.
4. Naciśnij ▲ lub ▼, aby wybrać opcję [Ustaw hasło], a następnie naciśnij **OK**.
5. Wprowadź bieżące 4-cyfrowe hasło.
6. Naciśnij **OK**.
7. Wprowadź nowe czterocyfrowe hasło.
8. Naciśnij **OK**.
9. Gdy na wyświetlaczu LCD wyświetlony zostanie komunikat [Weryfikuj:], wpisz ponownie hasło.
10. Naciśnij **OK**.
11. Naciśnij **Stop/Zakończ**.

DCP-L3550CDW/MFC-L3710CW/MFC-L3730CDN/MFC-L3750CDW/MFC-L3770CDW

1. Naciśnij  [Ustawienia] > [Wszystkie ust.] > [Ustawienia] > [Ust. blokady] > [Ustaw hasło].
2. Wprowadź bieżące 4-cyfrowe hasło.
3. Naciśnij [OK].
4. Wprowadź nowe czterocyfrowe hasło.
5. Naciśnij [OK].
6. Gdy na wyświetlaczu LCD wyświetlony zostanie komunikat [Weryfikuj:], wpisz ponownie hasło.
7. Naciśnij [OK].
8. Naciśnij .

Powiązane informacje

- [Omówienie funkcji blokady ustawień](#)

Włączanie blokady ustawień

>> DCP-L3510CDW/DCP-L3517CDW

>> DCP-L3550CDW/MFC-L3710CW/MFC-L3730CDN/MFC-L3750CDW/MFC-L3770CDW

DCP-L3510CDW/DCP-L3517CDW

1. Naciśnij **Menu**.
2. Naciśnij ▲ lub ▼, aby wyświetlić opcję [Ustawienia], a następnie naciśnij **OK**.
3. Naciśnij ▲ lub ▼, aby wyświetlić opcję [Ust. blokady], a następnie naciśnij **OK**.
4. Naciśnij **OK** po wyświetleniu na wyświetlaczu LCD komunikatu [Wł.].
5. Wprowadź bieżące 4-cyfrowe hasło.
6. Naciśnij **OK**.

DCP-L3550CDW/MFC-L3710CW/MFC-L3730CDN/MFC-L3750CDW/MFC-L3770CDW

1. Naciśnij  [Ustawienia] > [Wszystkie ust.] > [Ustawienia] > [Ust. blokady] > [Wył. ⇒wł.].
2. Wprowadź bieżące 4-cyfrowe hasło.
3. Naciśnij [OK].

Powiązane informacje

- [Omówienie funkcji blokady ustawień](#)

Funkcje zabezpieczeń sieci

- Przed użyciem funkcji zabezpieczeń sieci
- Secure Function Lock 3.0
- Bezpieczne zarządzanie urządzeniem sieciowym przy użyciu protokołu SSL/TLS
- Bezpieczne wysyłanie wiadomości e-mail
- Użycie uwierzytelniania IEEE 802.1x dla sieci przewodowej i bezprzewodowej
- Zapisywanie dziennika druku w sieci

Przed użyciem funkcji zabezpieczeń sieci

W urządzeniu Brother zastosowano niektóre z najnowocześniejszych obecnie protokołów zabezpieczeń sieciowych i szyfrowania. Te funkcje sieciowe można zintegrować z ogólnym planem zabezpieczeń sieciowych, aby ułatwić ochronę danych i zapobiegać próbom dostępu do urządzenia bez uprawnień.



Zalecamy wyłączenie protokołów Telnet, FTP i TFTP. Dostęp do urządzenia przy użyciu tych protokołów nie jest bezpieczny.



Powiązane informacje

- [Funkcje zabezpieczeń sieci](#)

Secure Function Lock 3.0

Opcja Secure Function Lock 3.0 firmy Brother zwiększa bezpieczeństwo dzięki ograniczeniu dostępu do funkcji urządzenia Brother.

- [Przed użyciem opcji Secure Function Lock 3.0](#)
- [Konfigurowanie opcji Secure Function Lock 3.0 przy użyciu funkcji Zarządzanie przez Internet](#)
- [Skanowanie przy użyciu opcji Secure Function Lock 3.0](#)
- [Konfigurowanie trybu publicznego opcji Secure Function Lock 3.0](#)
- [Dodatkowe funkcje opcji Secure Function Lock 3.0](#)

Przed użyciem opcji Secure Function Lock 3.0

Za pomocą opcji Secure Function Lock (Blokada funkcji) można konfigurować hasła, ustawiać określone limity stron użytkowników i przyznawać dostęp do niektórych lub wszystkich funkcji wymienionych poniżej.

Następujące ustawienia opcji Secure Function Lock 3.0 można konfigurować i zmieniać przy użyciu funkcji Zarządzanie przez Internet lub aplikacji BRAdmin Professional 3 (Windows):

- **Print (Drukuj)**

Drukowanie obejmuje zadania drukowania wysłane z aplikacji AirPrint, Google Cloud Print™ oraz Brother iPrint&Scan.

Jeśli nazwy użytkowników zostaną wcześniej zarejestrowane, użytkownicy nie będą musieli wprowadzać haseł podczas korzystania z funkcji drukowania.

- **Color Print (Drukowanie kolorowe)**

- **Copy (Kopiuj)**

- **Scan (Skanuj)**

Skanowanie obejmuje zadania skanowania wysłane z aplikacji Brother iPrint&Scan.

- **Send (Wyślij)** (tylko obsługiwane modele)

- **Receive (Otrzymaj)** (tylko obsługiwane modele)

- Drukowanie bezpośrednio z użyciem USB

- Skanuj do USB (tylko obsługiwane modele)

- **Web Connect (Usługi internetowe)** (tylko obsługiwane modele)

- **Apps (Aplikacje)** (tylko obsługiwane modele)

- **Page Limits (Limity stron)**

- **Page Counters (Liczniki stron)**



Powiązane informacje

- [Secure Function Lock 3.0](#)

Konfigurowanie opcji Secure Function Lock 3.0 przy użyciu funkcji Zarządzanie przez Internet

1. Uruchom przeglądarkę internetową.
2. Wprowadź „https://adres IP urządzenia” w polu adresu przeglądarki (gdzie „adres IP urządzenia” jest adresem IP urządzenia).
Na przykład:
https://192.168.1.2
3. Jeśli zostanie wyświetlony monit o podanie hasła dla urządzenia, należy je wprowadzić, a następnie kliknąć .
4. Kliknij kartę **Administrator**.
5. Kliknij menu **Restriction Management (Zarządzanie ograniczeniami)** lub **User Restriction Function (Funkcja ograniczenia użytkowników)** na lewym pasku nawigacyjnym.
6. Wybierz **Secure Function Lock (Blokada funkcji)**.
7. Kliknij przycisk **Submit (Prześlij)**.
8. Kliknij menu **Restricted Functions (Funkcje ograniczone)** na lewym pasku nawigacyjnym.
9. W polu **User List / Restricted Functions (Lista użytkowników / funkcje ograniczone)** wprowadź nazwę grupy lub użytkownika.
10. W kolumnie **Print (Drukuj)** i innych kolumnach zaznacz pole wyboru lub usuń jego zaznaczenie, aby zezwolić na wykonywanie wymienionej funkcji lub ograniczyć możliwość jej wykonywania.
11. Aby skonfigurować maksymalną liczbę stron, zaznacz pole wyboru **On (Włącz)** w kolumnie **Page Limits (Limity stron)** i wpisz liczbę maksymalną w polu **Max. Pages (Maks. liczba stron)**.
12. Kliknij przycisk **Submit (Prześlij)**.
13. Kliknij menu **User List (Lista użytkowników)** na lewym pasku nawigacyjnym.
14. W polu **User List (Lista użytkowników)** wpisz nazwę użytkownika.
15. W polu **PIN Number (Numer PIN)** wpisz czterocyfrowe hasło.
16. Wybierz **User List / Restricted Functions (Lista użytkowników / funkcje ograniczone)** z listy rozwijanej dla każdego użytkownika.
17. Kliknij przycisk **Submit (Prześlij)**.

Powiązane informacje

- [Secure Function Lock 3.0](#)

Skanowanie przy użyciu opcji Secure Function Lock 3.0

Ograniczenia ustawienia skanowania (dla administratorów)

Opcja Secure Function Lock 3.0 umożliwia administratorowi ograniczenie grupy użytkowników, którym wolno skanować. Kiedy funkcja skanowania przez użytkowników publicznych jest wyłączona, skanować będą mogli tylko ci użytkownicy, którzy mają zaznaczone pole wyboru odpowiadające opcji **Scan (Skanuj)**.

Korzystanie z funkcji skanowania (dla użytkowników z ograniczeniami)

- Aby skanować za pomocą panelu sterowania urządzenia:
Aby uzyskać dostęp do trybu skanowania, użytkownik z ograniczeniami musi wprowadzić swój kod PIN na panelu sterowania urządzenia.
- Aby skanować z komputera:
Przed rozpoczęciem skanowania ze swojego komputera użytkownik z ograniczeniami musi wprowadzić swój kod PIN na panelu sterowania urządzenia. Jeśli kod PIN nie zostanie wprowadzony na panelu sterowania urządzenia, na komputerze użytkownika zostanie wyświetlony komunikat o błędzie.



Powiązane informacje

- [Secure Function Lock 3.0](#)

Konfigurowanie trybu publicznego opcji Secure Function Lock 3.0

Na ekranie opcji Secure Function Lock (Blokada funkcji) można skonfigurować tryb publiczny, który ogranicza dostęp do funkcji przez użytkowników publicznych. Użytkownicy publiczni nie muszą wprowadzać hasła, aby korzystać z funkcji udostępnionych za pomocą ustawień trybu publicznego.



Tryb publiczny obejmuje zadania drukowania wysłane za pomocą funkcji Google Cloud Print™, Brother iPrint&Scan i sterownika CUPS (Mac).

1. Uruchom przeglądarkę internetową.
2. Wprowadź „https://adres IP urządzenia” w polu adresu przeglądarki (gdzie „adres IP urządzenia” jest adresem IP urządzenia).
Na przykład:
https://192.168.1.2
3. Jeśli zostanie wyświetlony monit o podanie hasła dla urządzenia, należy je wprowadzić, a następnie kliknąć .
4. Kliknij kartę **Administrator**.
5. Kliknij menu **Restriction Management (Zarządzanie ograniczeniami)** lub **User Restriction Function (Funkcja ograniczenia użytkowników)** na lewym pasku nawigacyjnym.
6. Wybierz opcję **Secure Function Lock (Blokada funkcji)**.
7. Kliknij przycisk **Submit (Prześlij)**.
8. Kliknij menu **Restricted Functions (Funkcje ograniczone)**.
9. Zaznacz pole wyboru w wierszu **Public Mode (Tryb publiczny)**, aby zezwolić na użycie wymienionej funkcji, ewentualnie usuń zaznaczenie pola, aby ograniczyć możliwość jej użycia.
10. Kliknij przycisk **Submit (Prześlij)**.



Powiązane informacje

- [Secure Function Lock 3.0](#)

Powiązane tematy:

- [Rejestrowanie urządzenia w usłudze Google Cloud Print przy użyciu funkcji Zarządzanie przez Internet](#)

Dodatkowe funkcje opcji Secure Function Lock 3.0

Na ekranie opcji Secure Function Lock można skonfigurować następujące funkcje:

All Counter Reset (Resetowanie wszystkich liczników)

Kliknij opcję **All Counter Reset (Resetowanie wszystkich liczników)** w kolumnie **Page Counters (Liczniki stron)**, aby zresetować licznik stron.

Export to CSV file (Eksportuj do pliku CSV)

Kliknij **Export to CSV file (Eksportuj do pliku CSV)**, aby eksportować aktualny licznik stron wraz z informacjami **User List / Restricted Functions (Lista użytkowników / funkcje ograniczone)** do pliku CSV.

Last Counter Record (Ostatni zapis liczników)

Kliknij opcję **Last Counter Record (Ostatni zapis liczników)**, aby urządzenie zachowało informacje o liczbie stron po zresetowaniu licznika.

Counter Auto Reset (Automatyczne resetowanie liczników)

Kliknij opcję **Counter Auto Reset (Automatyczne resetowanie liczników)**, aby skonfigurować odstęp czasu między resetowaniami licznika stron. Można wybrać interwał dzienny, tygodniowy lub miesięczny.



Powiązane informacje

- [Secure Function Lock 3.0](#)

Bezpieczne zarządzanie urządzeniem sieciowym przy użyciu protokołu SSL/TLS

- [Wprowadzenie do protokołu SSL/TLS](#)
- [Certyfikaty i funkcja Zarządzanie przez przeglądarkę WWW](#)
- [Bezpieczne zarządzanie urządzeniem sieciowym za pomocą funkcji Zarządzanie przez Internet](#)
- [Bezpieczne zarządzanie urządzeniem sieciowym za pomocą programu BRAdmin Professional \(Windows\)](#)
- [Bezpieczne drukowanie dokumentów przy użyciu protokołu SSL/TLS](#)

Wprowadzenie do protokołu SSL/TLS

Protokół Secure Socket Layer (SSL) lub Transport Layer Security (TLS) jest efektywną metodą ochrony danych wysyłanych w sieci lokalnej lub rozległej (LAN lub WAN). Jego działanie polega na szyfrowaniu danych wysyłanych przez sieć, takich jak zadanie drukowania, więc osoby próbujące przechwycić dane nie będą mogli ich odczytać.

Protokół SSL/TLS można skonfigurować w sieciach zarówno przewodowych, jak i bezprzewodowych, i działa on z innymi środkami zabezpieczającymi, takimi jak klucze WPA i zapory.



Powiązane informacje

- [Bezpieczne zarządzanie urządzeniem sieciowym przy użyciu protokołu SSL/TLS](#)
 - [Krótka historia protokołu SSL/TLS](#)
 - [Korzyści z używania protokołu SSL/TLS](#)

Krótka historia protokołu SSL/TLS

Protokół SSL/TLS został pierwotnie utworzony do zabezpieczenia informacji w ruchu internetowym, w szczególności danych przesyłanych pomiędzy przeglądarki internetowymi a serwerami. Na przykład, gdy przeglądarka Internet Explorer używana jest do bankowości internetowej i widoczny jest protokół https:// oraz mała ikona kłódki w przeglądarce WWW, to używany jest protokół SSL. Protokół SSL zaczął być używany w dodatkowych aplikacjach, takich jak Telnet, oprogramowanie drukarek i FTP, aby stać się uniwersalnym rozwiązaniem dla bezpieczeństwa w trybie online. Dziś jest on nadal używany zgodnie z pierwotnym przeznaczeniem przez wielu sprzedawców internetowych i banki do zabezpieczania poufnych danych, takich jak numery kart kredytowych, dane klientów itd.

Protokół SSL/TLS używa bardzo silnego szyfrowania i cieszy się zaufaniem wielu banków na całym świecie.



Powiązane informacje

- [Wprowadzenie do protokołu SSL/TLS](#)

Korzyści z używania protokołu SSL/TLS

Główną korzyścią wynikającą z użycia protokołu SSL/TLS w urządzeniach Brother jest zagwarantowanie bezpiecznego drukowania w sieci IP poprzez ograniczenie nieupoważnionym użytkownikom możliwości odczytu danych wysłanych do urządzenia. Głównym argumentem sprzedażowym protokołu SSL jest możliwość bezpiecznego drukowania poufnych danych. Na przykład, dział kadr dużej firmy może regularnie drukować listy płac. Bez szyfrowania dane zawarte na tych listach płac mogłyby zostać odczytane przez innych użytkowników sieci. Jednak dzięki protokołowi SSL/TLS osoba próbująca przechwycić dane zobaczy nieczytelną stronę kodów, a nie rzeczywistą listę płac.



Powiązane informacje

- [Wprowadzenie do protokołu SSL/TLS](#)
-

Certyfikaty i funkcja Zarządzanie przez przeglądarkę WWW

Aby bezpiecznie zarządzać sieciowym urządzeniem Brother przy użyciu protokołu SSL/TLS należy skonfigurować certyfikat. Do skonfigurowania certyfikatu należy użyć funkcji Zarządzanie przez przeglądarkę WWW.

- [Obsługiwane funkcje certyfikatu zabezpieczającego](#)
- [Tworzenie i instalowanie certyfikatu](#)
- [Zarządzanie wieloma certyfikatami](#)

Obsługiwane funkcje certyfikatu zabezpieczającego

Urządzenie Brother pozwala na korzystanie z wielu certyfikatów zabezpieczających, co umożliwia bezpieczne zarządzanie, uwierzytelnianie i komunikację z urządzeniem. Urządzenie umożliwia korzystanie z następujących funkcji certyfikatu zabezpieczającego:

- Komunikacja z użyciem protokołu SSL/TLS
- Komunikacja SSL na potrzeby protokołu SMTP
- Uwierzytelnianie IEEE 802.1x

Urządzenie Brother obsługuje następujące technologie:

- Wstępnie zainstalowany certyfikat

Urządzenie dysponuje wstępnie zainstalowanym samopodpisanym certyfikatem. Ten certyfikat umożliwia użycie protokołu SSL/TLS w komunikacji bez potrzeby tworzenia lub instalowania innego certyfikatu.



Wstępnie zainstalowany samopodpisany certyfikat stanowi do pewnego stopnia zabezpieczenie komunikacji. Aby zapewnić wyższy stopień bezpieczeństwa, zalecamy stosowanie certyfikatu wydanego przez zaufaną organizację.

- Certyfikat samopodpisany

Ten serwer wydruku wystawia swój własny certyfikat. Ten certyfikat umożliwia użycie protokołu SSL/TLS w komunikacji bez potrzeby tworzenia lub instalowania innego certyfikatu z ośrodka certyfikacji.

- Certyfikat z ośrodka certyfikacji (CA)

Istnieją dwie metody instalowania certyfikatu pochodzącego z CA. W przypadku posiadania certyfikatu pochodzącego z ośrodka certyfikacji lub w celu użycia certyfikatu pochodzącego z zewnętrznego, zaufanego ośrodka certyfikacji:

- Użycie żądania podpisania certyfikatu (CSR) z tego serwera wydruku.
- Importowanie certyfikatu i klucza prywatnego.

- Certyfikat ośrodka certyfikacji (CA)

Aby użyć certyfikatu CA, który identyfikuje ośrodek certyfikacji i posiadany przez niego klucz prywatny, należy przed skonfigurowaniem funkcji zabezpieczeń w sieci zaimportować certyfikat CA z ośrodka certyfikacji.



- Jeśli planowane jest użycie protokołu SSL/TLS w komunikacji, zalecamy w pierwszej kolejności skontaktowanie się z administratorem systemu.
- Przywrócenie fabrycznych ustawień domyślnych serwera wydruku powoduje usunięcie zainstalowanego certyfikatu i klucza prywatnego. Aby zachować ten sam certyfikat i klucz prywatny po zresetowaniu serwera wydruku, należy je wyeksportować przed zresetowaniem, a następnie ponownie zainstalować.



Powiązane informacje

- [Certyfikaty i funkcja Zarządzanie przez przeglądarkę WWW](#)

Tworzenie i instalowanie certyfikatu

- Przewodnik instalacji certyfikatu krok po kroku
- Tworzenie i instalowanie certyfikatu podpisanego samodzielnie
- Tworzenie i instalacja certyfikatu pochodzącego od Urzędu certyfikacji (CA)
- Importowanie i eksportowanie certyfikatu CA

Przewodnik instalacji certyfikatu krok po kroku

Przy wyborze certyfikatu zabezpieczeń dostępne są dwie opcje: można użyć samodzielnie podpisanego certyfikatu lub certyfikatu wystawionego przez urząd certyfikacji.

Poniżej przedstawiono krótkie zestawienie wymaganych czynności, w zależności od wybranej opcji.

Opcja 1

Certyfikat podpisany samodzielnie

1. Utwórz samodzielnie podpisany certyfikat przy użyciu funkcji Zarządzanie przez Internet.
2. Zainstaluj samodzielnie podpisany certyfikat na komputerze.

Opcja 2

Certyfikat wydany przez urząd certyfikacji

1. Utwórz żądanie podpisania certyfikatu (CSR) za pomocą narzędzia Zarządzanie przez Internet.
2. Zainstaluj certyfikat wydany przez urząd certyfikacji (CA) w urządzeniu Brother przy użyciu funkcji Zarządzanie przez Internet.
3. Zainstaluj certyfikat na komputerze.



Powiązane informacje

- [Tworzenie i instalowanie certyfikatu](#)

Tworzenie i instalowanie certyfikatu podpisanego samodzielnie

- Tworzenie certyfikatu podpisanego samodzielnie
- Instalowanie samodzielnie podpisanego certyfikatu dla użytkowników systemu Windows z uprawnieniami Administratora
- Importowanie i eksportowanie samodzielnie podpisanego certyfikatu z urządzenia Brother

Tworzenie certyfikatu podpisanego samodzielnie

1. Uruchom przeglądarkę internetową.
2. Wprowadź „https://adres IP urządzenia” w polu adresu przeglądarki (gdzie „adres IP urządzenia” jest adresem IP urządzenia).

Na przykład:

https://192.168.1.2



- W przypadku korzystania z systemu DNS (Domain Name System) lub włączeniu nazwy NetBIOS można wpisać inną nazwę, na przykład „UdostępnionaDrukarka” zamiast adresu IP.

- Na przykład:

https://SharedPrinter

W przypadku korzystania z nazwy NetBIOS można również użyć nazwy węzła.

- Na przykład:

https://brnxxxxxxxxxxxx

Nazwę NetBIOS można znaleźć w Raplocie konfiguracji sieci.

- Na komputerach Mac dostęp do systemu Zarządzanie przez przeglądarkę WWW można uzyskać, klikając ikonę urządzenia na ekranie **Status Monitor (Monitor stanu)**.

3. Jeśli zostanie wyświetlony monit o podanie hasła dla urządzenia, należy je wprowadzić, a następnie kliknąć



4. Kliknij kartę **Network (Sieć)**.
5. Kliknij kartę **Security (Zabezpieczenia)**.
6. Kliknij menu **Certificate (Certyfikat)** na lewym pasku nawigacyjnym.
7. Kliknij przycisk **Create Self-Signed Certificate (Utwórz certyfikat samopodpisany)**.
8. Wprowadź informacje w polach **Common Name (Nazwa zwykła)** i **Valid Date (Data ważności)**.
 - Długość tekstu w polu **Common Name (Nazwa zwykła)** jest mniejsza niż 64 bajty. Wprowadź identyfikator, taki jak adres IP, nazwa węzła lub nazwa domeny, używany w celu uzyskania dostępu do urządzenia za pośrednictwem komunikacji z wykorzystaniem protokołu SSL/TLS. Domyślnie wyświetlana jest nazwa węzła.
 - W przypadku korzystania z komunikacji z wykorzystaniem protokołu IPPS lub HTTPS i wprowadzenia w polu adresu URL innej nazwy niż w używanej przez samodzielnie podpisany certyfikat w polu **Common Name (Nazwa zwykła)** zostanie wyświetlone okno ostrzeżenia.
9. Wybierz ustawienie z listy rozwijanej **Public Key Algorithm (Algorytm klucza publicznego)**. Domyślne ustawienie to **RSA(2048bit) (RSA (2048 bitów))**.
10. Wybierz ustawienie z listy rozwijanej **Digest Algorithm (Algorytm skrótu)**. Domyślne ustawienie to **SHA256**.
11. Kliknij przycisk **Submit (Prześlij)**.
12. Kliknij kartę **Network (Sieć)**.
13. Kliknij menu **Protocol (Protokół)** na lewym pasku nawigacyjnym.
14. Kliknij przycisk **HTTP Server Settings (Ustawienia serwera HTTP)**.
15. Wybierz certyfikat, który chcesz skonfigurować, z listy rozwijanej **Select the Certificate (Wybierz certyfikat)**.
16. Kliknij przycisk **Submit (Prześlij)**.
17. Kliknij **Yes (Tak)**, aby uruchomić ponownie serwer druku.

Samodzielnie podpisany certyfikat zostaje utworzony i zapisany w pamięci urządzenia.

Aby korzystać z komunikacji z zastosowaniem protokołu SSL/TLS, samodzielnie podpisany certyfikat należy także zainstalować na komputerze.



Powiązane informacje

- Tworzenie i instalowanie certyfikatu podpisanego samodzielnie
-

Strona główna > Bezpieczeństwo > Funkcje zabezpieczeń sieci > Bezpieczne zarządzanie urządzeniem sieciowym przy użyciu protokołu SSL/TLS > Certyfikaty i funkcja Zarządzanie przez przeglądarkę WWW > Tworzenie i instalowanie certyfikatu > Tworzenie i instalowanie certyfikatu podpisanego samodzielnie > Instalowanie samodzielnie podpisanego certyfikatu dla użytkowników systemu Windows z uprawnieniami Administratora

Instalowanie samodzielnie podpisanego certyfikatu dla użytkowników systemu Windows z uprawnieniami Administratora

Poniższe kroki dotyczą programu Microsoft Internet Explorer. W przypadku korzystania z innej przeglądarki, zapoznaj się z dokumentacją przeglądarki, aby uzyskać pomoc w instalowaniu certyfikatów.

1. Wykonaj jedną z następujących czynności:

- (Windows 7 oraz Windows Server 2008)

Kliknij przycisk  (**Start**) > **Wszystkie programy**.



- (Windows 8)

Kliknij prawym przyciskiem myszy ikonę  (**Internet Explorer**) na pasku zadań.

- (Windows 10 oraz Windows Server 2016)

Kliknij  > **Akcesoria systemu**.

- (Windows Server 2012 i Windows Server 2012 R2)

Kliknij przycisk  (**Internet Explorer**), a następnie kliknij prawym przyciskiem myszy ikonę  (**Internet Explorer**) na pasku zadań.

2. Kliknij prawym przyciskiem pozycję **Internet Explorer**, a następnie kliknij polecenie **Uruchom jako administrator**.



Jeśli wyświetlona zostanie opcja **Więcej**, kliknij **Więcej**.

Jeśli wyświetlony zostanie ekran **Kontrola konta użytkownika**, kliknij **Tak**.

3. Wpisz „https://adres IP urządzenia” w pasku adresu przeglądarki, aby uzyskać dostęp do urządzenia (gdzie „adres IP urządzenia” to adres IP urządzenia lub nazwa węzła przypisana do certyfikatu).
4. Kliknij polecenia **Kontynuuj przeglądanie tej witryny sieci Web (niezalecane)**.
5. Kliknij łącze **Błąd certyfikatu**, a następnie łącze **Wyświetl certyfikat**.

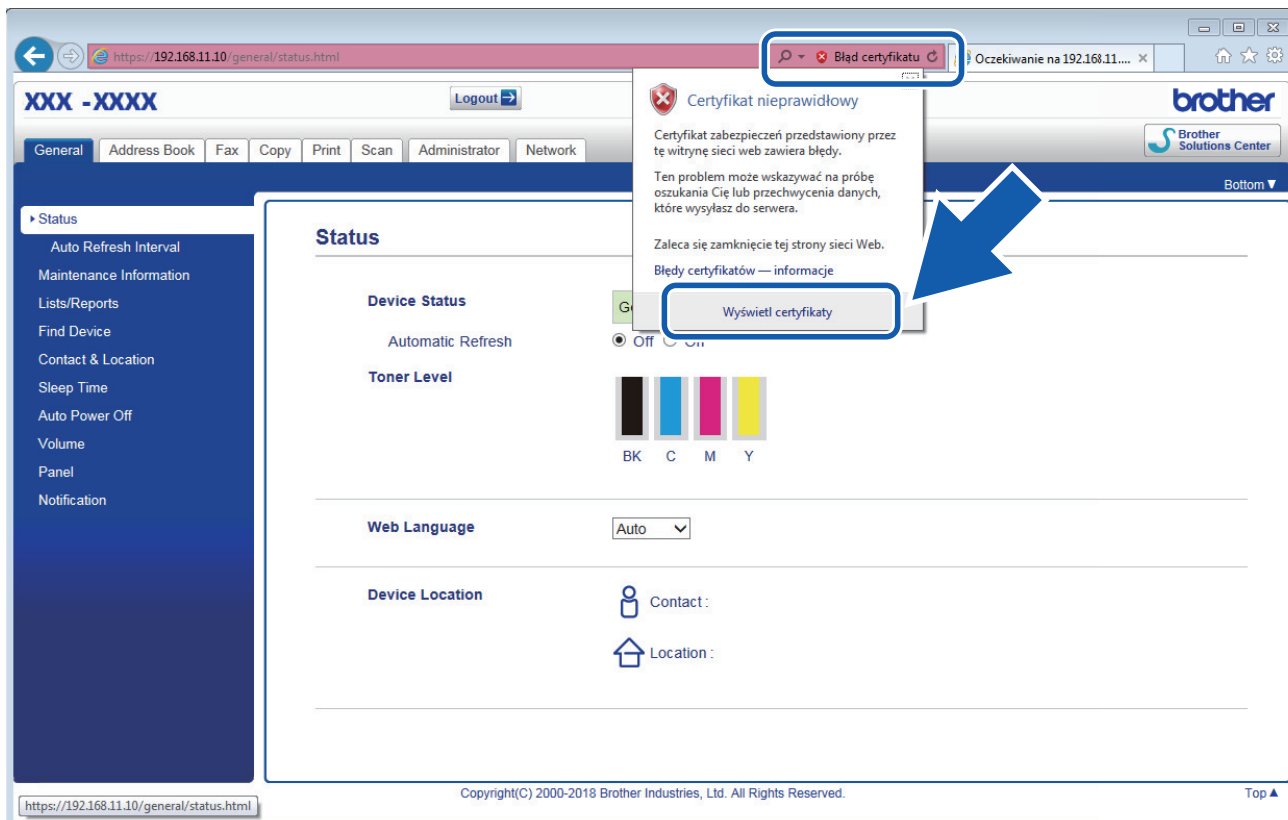

6. Kliknij **Zainstaluj certyfikat...**
7. Po wyświetleniu okna **Kreator importu certyfikatów** kliknij przycisk **Dalej**.
8. Wybierz **Umieść wszystkie certyfikaty w następującym magazynie**, a następnie kliknij **Przeglądaj...**
9. Wybierz **Zaufane główne urzędy certyfikacji**, a następnie kliknij **OK**.
10. Kliknij przycisk **Dalej**.
11. Kliknij przycisk **Zakończ**.
12. Kliknij przycisk **Tak**, jeżeli odcisk palca jest prawidłowy.
13. Kliknij przycisk **OK**.

Samodzielnie wystawiony certyfikat został zainstalowany na komputerze i możliwa jest komunikacja za pośrednictwem protokołu SSL/TLS.



Powiązane informacje

- [Tworzenie i instalowanie certyfikatu podpisanego samodzielnie](#)

▲ [Strona główna](#) > [Bezpieczeństwo](#) > [Funkcje zabezpieczeń sieci](#) > [Bezpieczne zarządzanie urządzeniem sieciowym przy użyciu protokołu SSL/TLS](#) > [Certyfikaty i funkcja Zarządzanie przez przeglądarkę WWW](#) > [Tworzenie i instalowanie certyfikatu](#) > [Tworzenie i instalowanie certyfikatu podpisanego samodzielnie](#) > [Importowanie i eksportowanie samodzielnie podpisanego certyfikatu z urządzenia Brother](#)

Importowanie i eksportowanie samodzielnie podpisanego certyfikatu z urządzenia Brother

Samodzielnie podpisany certyfikat można zapisać w urządzeniu Brother i zarządzać nim poprzez importowanie i eksportowanie.

- [Importowanie certyfikatu podpisanego samodzielnie](#)
- [Eksportowanie certyfikatu podpisanego samodzielnie](#)

Strona główna > Bezpieczeństwo > Funkcje zabezpieczeń sieci > Bezpieczne zarządzanie urządzeniem sieciowym przy użyciu protokołu SSL/TLS > Certyfikaty i funkcja Zarządzanie przez przeglądarkę WWW > Tworzenie i instalowanie certyfikatu > Tworzenie i instalowanie certyfikatu podpisanego samodzielnie > Importowanie i eksportowanie samodzielnie podpisanego certyfikatu z urządzenia Brother > Importowanie certyfikatu podpisanego samodzielnie

Importowanie certyfikatu podpisanego samodzielnie

1. Uruchom przeglądarkę internetową.
2. Wprowadź „https://adres IP urządzenia” w polu adresu przeglądarki (gdzie „adres IP urządzenia” jest adresem IP urządzenia).

Na przykład:

https://192.168.1.2



- W przypadku korzystania z systemu DNS (Domain Name System) lub włączeniu nazwy NetBIOS można wpisać inną nazwę, na przykład „UdostępnionaDrukarka” zamiast adresu IP.

- Na przykład:

https://SharedPrinter

W przypadku korzystania z nazwy NetBIOS można również użyć nazwy węzła.

- Na przykład:

https://brnxxxxxxxxxxxx

Nazwę NetBIOS można znaleźć w Raporcie konfiguracji sieci.

- Na komputerach Mac dostęp do systemu Zarządzanie przez przeglądarkę WWW można uzyskać, klikając ikonę urządzenia na ekranie **Status Monitor (Monitor stanu)**.

3. Jeśli zostanie wyświetlony monit o podanie hasła dla urządzenia, należy je wprowadzić, a następnie kliknąć



4. Kliknij kartę **Network (Sieć)**.
5. Kliknij kartę **Security (Zabezpieczenia)**.
6. Kliknij menu **Certificate (Certyfikat)** na lewym pasku nawigacyjnym.
7. Kliknij przycisk **Import Certificate and Private Key (Importuj certyfikat i klucz prywatny)**.
8. Przejdź do pliku, który ma zostać importowany.
9. Jeżeli plik jest zaszyfrowany, wprowadź hasło, a następnie kliknij przycisk **Submit (Prześlij)**.

Samodzielnie podpisany certyfikat zostanie pomyślnie importowany do urządzenia.

Aby korzystać z komunikacji z zastosowaniem protokołu SSL/TLS, samodzielnie podpisany certyfikat należy także zainstalować na komputerze. Skontaktuj się z administratorem sieci.



Powiązane informacje

- [Importowanie i eksportowanie samodzielnie podpisanego certyfikatu z urządzenia Brother](#)

Eksportowanie certyfikatu podpisanego samodzielnie

1. Uruchom przeglądarkę internetową.
2. Wprowadź „https://adres IP urządzenia” w polu adresu przeglądarki (gdzie „adres IP urządzenia” jest adresem IP urządzenia).

Na przykład:

https://192.168.1.2



- W przypadku korzystania z systemu DNS (Domain Name System) lub włączeniu nazwy NetBIOS można wpisać inną nazwę, na przykład „UdostępnionaDrukarka” zamiast adresu IP.

- Na przykład:

https://SharedPrinter

W przypadku korzystania z nazwy NetBIOS można również użyć nazwy węzła.

- Na przykład:

https://brnxxxxxxxxxxxx

Nazwę NetBIOS można znaleźć w Raplocie konfiguracji sieci.

- Na komputerach Mac dostęp do systemu Zarządzanie przez przeglądarkę WWW można uzyskać, klikając ikonę urządzenia na ekranie **Status Monitor (Monitor stanu)**.

3. Jeśli zostanie wyświetlony monit o podanie hasła dla urządzenia, należy je wprowadzić, a następnie kliknąć



4. Kliknij kartę **Network (Sieć)**.
5. Kliknij kartę **Security (Zabezpieczenia)**.
6. Kliknij menu **Certificate (Certyfikat)** na lewym pasku nawigacyjnym.
7. Kliknij przycisk **Export (Eksportuj)** widoczny z **Certificate List (Lista certyfikatów)**.
8. Jeśli chcesz zaszyfrować plik, wpisz hasło w polu **Enter password (Wprowadź hasło)**.
Jeśli pole **Enter password (Wprowadź hasło)** jest puste, plik wyjściowy nie zostanie zaszyfrowany.
9. Wprowadź ponownie hasło w polu **Retype password (Wpisz ponownie hasło)**, a następnie kliknij przycisk **Submit (Prześlij)**.
10. Kliknij **Zapisz**.
11. Określ lokalizację, w której ma zostać zapisany plik.

Samodzielnie podpisany certyfikat zostanie wyeksportowany do komputera.

Możesz również zaimportować samodzielnie podpisany certyfikat na swój komputer.



Powiązane informacje

- [Importowanie i eksportowanie samodzielnie podpisanego certyfikatu z urządzenia Brother](#)

Tworzenie i instalacja certyfikatu pochodzącego od Urzędu certyfikacji (CA)

Jeśli posiadasz już certyfikat z zaufanego, zewnętrznego urzędu certyfikacji, możesz zapisać certyfikat i klucz prywatny na urządzeniu i zarządzać nimi poprzez importowanie i eksportowanie. Jeżeli nie posiadasz certyfikatu z zaufanego zewnętrznego urzędu certyfikacji, utwórz żądanie podpisania certyfikatu (CSR), wyślij je do urzędu certyfikacji w celu uwierzytelnienia, a następnie zainstaluj odesłany certyfikat w urządzeniu.

- [Tworzenie żądania podpisania certyfikatu \(Certificate Signing Request, CSR\)](#)
- [Instalowanie certyfikatu w urządzeniu Brother](#)
- [Importowanie i eksportowanie certyfikatu oraz klucza prywatnego](#)

Tworzenie żądania podpisania certyfikatu (Certificate Signing Request, CSR)

Żądanie podpisania certyfikatu (Certificate Signing Request, CSR) to żądanie wysłane do urzędu certyfikacji w celu uwierzytelnienia poświadczeń zawartych w certyfikacie.

Przed utworzeniem żądania CSR zalecamy zainstalowanie na komputerze certyfikatu głównego z urzędu certyfikacji.

1. Uruchom przeglądarkę internetową.
2. Wprowadź „https://adres IP urządzenia” w polu adresu przeglądarki (gdzie „adres IP urządzenia” jest adresem IP urządzenia).

Na przykład:

https://192.168.1.2



- W przypadku korzystania z systemu DNS (Domain Name System) lub włączeniu nazwy NetBIOS można wpisać inną nazwę, na przykład „UdostępnionaDrukarka” zamiast adresu IP.

- Na przykład:

https://SharedPrinter

W przypadku korzystania z nazwy NetBIOS można również użyć nazwy węzła.

- Na przykład:

https://brnxxxxxxxxxxxx

Nazwę NetBIOS można znaleźć w Raplocie konfiguracji sieci.

- Na komputerach Mac dostęp do systemu Zarządzanie przez przeglądarkę WWW można uzyskać, klikając ikonę urządzenia na ekranie **Status Monitor (Monitor stanu)**.

3. Jeśli zostanie wyświetlony monit o podanie hasła dla urządzenia, należy je wprowadzić, a następnie kliknąć



4. Kliknij kartę **Network (Sieć)**.
5. Kliknij kartę **Security (Zabezpieczenia)**.
6. Kliknij menu **Certificate (Certyfikat)** na lewym pasku nawigacyjnym.
7. Kliknij przycisk **Create CSR (Utwórz CSR)**.
8. Wpisz **Common Name (Nazwa zwykła)** (wymagane) i dodaj inne informacje o **Organization (Organizacja)** (opcjonalne).



- Wymagane jest podanie szczegółowych informacji na temat firmy, aby urząd certyfikacji mógł potwierdzić tożsamość użytkownika i poświadczyć jej prawdziwość przed światem zewnętrznym.
- Długość tekstu w polu **Common Name (Nazwa zwykła)** musi być mniejsza niż 64 bajty. Wprowadź identyfikator, taki jak adres IP, nazwa węzła lub nazwa domeny, używany w celu uzyskania dostępu do drukarki za pośrednictwem komunikacji z wykorzystaniem protokołu SSL/TLS. Domyślnie wyświetlana jest nazwa węzła. Podanie informacji w polu **Common Name (Nazwa zwykła)** jest wymagane.
- Wprowadzenie w polu adresu URL nazwy innej niż nazwa zwykła niż używana przez certyfikat spowoduje wyświetlenie okno wyskakującego z ostrzeżeniem.
- Długość tekstu w polach **Organization (Organizacja)**, **Organization Unit (Jednostka organizacji)**, **City/Locality (Miejscowość/lokalizacja)** i **State/Province (Stan/prowincja)** musi być mniejsza niż 64 bajty.
- Pole **Country/Region (Kraj/region)** musi być złożonym z dwóch znaków kodem kraju według ISO 3166.
- W przypadku konfigurowania rozszerzenia certyfikatu X.509v3 zaznacz pole wyboru **Configure extended partition (Konfiguruj partycję rozszerzoną)**, a następnie wybierz opcję **Auto (Register IPv4) (Automatyczny (zarejestruj IPv4))** lub **Manual (Ręczny)**.

9. Wybierz ustawienie z listy rozwijanej **Public Key Algorithm (Algorytm klucza publicznego)**. Domyślne ustawienie to **RSA(2048bit) (RSA (2048 bitów))**.
10. Wybierz ustawienie z listy rozwijanej **Digest Algorithm (Algorytm skrótu)**. Domyślne ustawienie to **SHA256**.
11. Kliknij przycisk **Submit (Prześlij)**.
CSR wyświetla się na ekranie. Zapisz CSR jako plik lub przeklej do formularza CSR online zapewnionego przez urząd certyfikacji.
12. Kliknij **Save (Zapisz)**.



- Należy postępować według zasad urzędu certyfikacji dotyczących przesyłania do niego informacji o uwierzytelnianiu po stronie klienta.
- W przypadku korzystania z opcji Główny urząd certyfikacji przedsiębiorstwa w systemie Windows Server 2008/2012/2012 R2/2016 podczas tworzenia certyfikatu klienckiego w celu bezpiecznego zarządzania zalecamy użycie serwera stron internetowych. W przypadku tworzenia certyfikatu klienckiego dla środowiska IEEE 802.1x z uwierzytelnianiem EAP-TLS zalecamy użycie użytkownika jako szablonu certyfikatu. Aby uzyskać szczegółowe informacje dotyczące swojego modelu, przejdź do strony **Odpowiedzi na często zadawane pytania i rozwiązywanie problemów** w witrynie Brother support pod adresem support.brother.com. Wyszukaj „SSL”.



Powiązane informacje

- [Tworzenie i instalacja certyfikatu pochodzącego od Urzędu certyfikacji \(CA\)](#)

Instalowanie certyfikatu w urządzeniu Brother

Wykonaj poniższe kroki, aby zainstalować certyfikat na serwerze wydruku po otrzymaniu go z urzędu certyfikacji:

W urządzeniu można zainstalować tylko wydany certyfikat wraz z żądaniem podpisania certyfikatu (CSR) dla tego urządzenia. Aby utworzyć inne żądanie CSR, należy się najpierw upewnić, że dany certyfikat jest zainstalowany. Inne żądanie CSR można utworzyć dopiero po zainstalowaniu certyfikatu w urządzeniu. W przeciwnym razie CSR utworzone przed instalacją będzie nieważne.

1. Uruchom przeglądarkę internetową.
2. Wprowadź „https://adres IP urządzenia” w polu adresu przeglądarki (gdzie „adres IP urządzenia” jest adresem IP urządzenia).

Na przykład:

https://192.168.1.2



- W przypadku korzystania z systemu DNS (Domain Name System) lub włączeniu nazwy NetBIOS można wpisać inną nazwę, na przykład „UdostępnionaDrukarka” zamiast adresu IP.

- Na przykład:

https://SharedPrinter

W przypadku korzystania z nazwy NetBIOS można również użyć nazwy węzła.

- Na przykład:

https://brnxxxxxxxxxxxx

Nazwę NetBIOS można znaleźć w Raporcie konfiguracji sieci.

- Na komputerach Mac dostęp do systemu Zarządzanie przez przeglądarkę WWW można uzyskać, klikając ikonę urządzenia na ekranie **Status Monitor (Monitor stanu)**.

3. Jeśli zostanie wyświetlony monit o podanie hasła dla urządzenia, należy je wprowadzić, a następnie kliknąć



4. Kliknij kartę **Network (Sieć)**.
5. Kliknij kartę **Security (Zabezpieczenia)**.
6. Kliknij menu **Certificate (Certyfikat)** na lewym pasku nawigacyjnym.
7. Kliknij przycisk **Install Certificate (Zainstaluj certyfikat)**.
8. Wyszukaj plik zawierający certyfikat wystawiony przez urząd certyfikacji, a następnie kliknij **Submit (Prześlij)**.

Certyfikat został pomyślnie utworzony i pomyślnie zapisany w pamięci urządzenia.

Aby korzystać z komunikacji z zastosowaniem protokołu SSL/TLS, należy zainstalować na komputerze certyfikat główny z urzędu certyfikacji. Skontaktuj się z administratorem sieci.



Powiązane informacje

- [Tworzenie i instalacja certyfikatu pochodzącego od Urzędu certyfikacji \(CA\)](#)

▲ [Strona główna](#) > [Bezpieczeństwo](#) > [Funkcje zabezpieczeń sieci](#) > [Bezpieczne zarządzanie urządzeniem sieciowym przy użyciu protokołu SSL/TLS](#) > [Certyfikaty i funkcja Zarządzanie przez przeglądarkę WWW](#) > [Tworzenie i instalowanie certyfikatu](#) > [Tworzenie i instalacja certyfikatu pochodzącego od Urzędu certyfikacji \(CA\)](#) > [Importowanie i eksportowanie certyfikatu oraz klucza prywatnego](#)

Importowanie i eksportowanie certyfikatu oraz klucza prywatnego

Zapisz certyfikat i prywatny klucz w urządzeniu i zarządzaj nimi poprzez importowanie i eksportowanie.

- [Importowanie certyfikatu i klucza prywatnego](#)
- [Eksportowanie certyfikatu i klucza prywatnego](#)

Strona główna > Bezpieczeństwo > Funkcje zabezpieczeń sieci > Bezpieczne zarządzanie urządzeniem sieciowym przy użyciu protokołu SSL/TLS > Certyfikaty i funkcja Zarządzanie przez przeglądarkę WWW > Tworzenie i instalowanie certyfikatu > Tworzenie i instalacja certyfikatu pochodzącego od Urzędu certyfikacji (CA) > Importowanie i eksportowanie certyfikatu oraz klucza prywatnego > Importowanie certyfikatu i klucza prywatnego

Importowanie certyfikatu i klucza prywatnego

1. Uruchom przeglądarkę internetową.
2. Wprowadź „https://adres IP urządzenia” w polu adresu przeglądarki (gdzie „adres IP urządzenia” jest adresem IP urządzenia).

Na przykład:

https://192.168.1.2



- W przypadku korzystania z systemu DNS (Domain Name System) lub włączeniu nazwy NetBIOS można wpisać inną nazwę, na przykład „UdostępnionaDrukarka” zamiast adresu IP.

- Na przykład:

https://SharedPrinter

W przypadku korzystania z nazwy NetBIOS można również użyć nazwy węzła.

- Na przykład:

https://brnxxxxxxxxxxxx

Nazwę NetBIOS można znaleźć w Raporcie konfiguracji sieci.

- Na komputerach Mac dostęp do systemu Zarządzanie przez przeglądarkę WWW można uzyskać, klikając ikonę urządzenia na ekranie **Status Monitor (Monitor stanu)**.

3. Jeśli zostanie wyświetlony monit o podanie hasła dla urządzenia, należy je wprowadzić, a następnie kliknąć



4. Kliknij kartę **Network (Sieć)**.
5. Kliknij kartę **Security (Zabezpieczenia)**.
6. Kliknij menu **Certificate (Certyfikat)** na lewym pasku nawigacyjnym.
7. Kliknij przycisk **Import Certificate and Private Key (Importuj certyfikat i klucz prywatny)**.
8. Przejdź do pliku, który ma zostać importowany.
9. Jeżeli plik jest zaszyfrowany, wprowadź hasło, a następnie kliknij przycisk **Submit (Prześlij)**.

Certyfikat i klucz prywatny zostaną importowane do urządzenia.

Aby korzystać z komunikacji z zastosowaniem protokołu SSL/TLS, należy również zainstalować na komputerze certyfikat główny z urzędu certyfikacji. Skontaktuj się z administratorem sieci.



Powiązane informacje

- [Importowanie i eksportowanie certyfikatu oraz klucza prywatnego](#)

Strona główna > Bezpieczeństwo > Funkcje zabezpieczeń sieci > Bezpieczne zarządzanie urządzeniem sieciowym przy użyciu protokołu SSL/TLS > Certyfikaty i funkcja Zarządzanie przez przeglądarkę WWW > Tworzenie i instalowanie certyfikatu > Tworzenie i instalacja certyfikatu pochodzącego od Urzędu certyfikacji (CA) > Importowanie i eksportowanie certyfikatu oraz klucza prywatnego > Eksportowanie certyfikatu i klucza prywatnego

Eksportowanie certyfikatu i klucza prywatnego

1. Uruchom przeglądarkę internetową.
2. Wprowadź „https://adres IP urządzenia” w polu adresu przeglądarki (gdzie „adres IP urządzenia” jest adresem IP urządzenia).

Na przykład:

https://192.168.1.2



- W przypadku korzystania z systemu DNS (Domain Name System) lub włączeniu nazwy NetBIOS można wpisać inną nazwę, na przykład „UdostępnionaDrukarka” zamiast adresu IP.

- Na przykład:

https://SharedPrinter

W przypadku korzystania z nazwy NetBIOS można również użyć nazwy węzła.

- Na przykład:

https://brnxxxxxxxxxxxx

Nazwę NetBIOS można znaleźć w Raplocie konfiguracji sieci.

- Na komputerach Mac dostęp do systemu Zarządzanie przez przeglądarkę WWW można uzyskać, klikając ikonę urządzenia na ekranie **Status Monitor (Monitor stanu)**.

3. Jeśli zostanie wyświetlony monit o podanie hasła dla urządzenia, należy je wprowadzić, a następnie kliknąć



4. Kliknij kartę **Network (Sieć)**.
5. Kliknij kartę **Security (Zabezpieczenia)**.
6. Kliknij menu **Certificate (Certyfikat)** na lewym pasku nawigacyjnym.
7. Kliknij przycisk **Export (Eksportuj)** widoczny z **Certificate List (Lista certyfikatów)**.
8. Wprowadź hasło, jeżeli chcesz zaszyfrować plik.
W przypadku niewpisania hasła plik nie zostanie zaszyfrowany.
9. Wprowadź ponownie hasło w celu potwierdzenia i kliknij przycisk **Submit (Prześlij)**.
10. Kliknij **Zapisz**.
11. Określ lokalizację, w której ma zostać zapisany plik.

Certyfikat i klucz prywatny zostały wyeksportowane na komputer.

Możesz również zaimportować certyfikat na swój komputer.



Powiązane informacje

- [Importowanie i eksportowanie certyfikatu oraz klucza prywatnego](#)

Importowanie i eksportowanie certyfikatu CA

Urządzenie Brother umożliwia importowanie, eksportowanie i zapisywanie certyfikatów CA.

- [Importowanie certyfikatu CA](#)
- [Eksportowanie certyfikatu CA](#)

Importowanie certyfikatu CA

1. Uruchom przeglądarkę internetową.
2. Wprowadź „https://adres IP urządzenia” w polu adresu przeglądarki (gdzie „adres IP urządzenia” jest adresem IP urządzenia).

Na przykład:

https://192.168.1.2



- W przypadku korzystania z systemu DNS (Domain Name System) lub włączeniu nazwy NetBIOS można wpisać inną nazwę, na przykład „UdostępnionaDrukarka” zamiast adresu IP.

- Na przykład:

https://SharedPrinter

W przypadku korzystania z nazwy NetBIOS można również użyć nazwy węzła.

- Na przykład:

https://brnxxxxxxxxxxxx

Nazwę NetBIOS można znaleźć w Raporcie konfiguracji sieci.

- Na komputerach Mac dostęp do systemu Zarządzanie przez przeglądarkę WWW można uzyskać, klikając ikonę urządzenia na ekranie **Status Monitor (Monitor stanu)**.

3. Jeśli zostanie wyświetlony monit o podanie hasła dla urządzenia, należy je wprowadzić, a następnie kliknąć



4. Kliknij kartę **Network (Sieć)**.
5. Kliknij kartę **Security (Zabezpieczenia)**.
6. Kliknij przycisk **CA Certificate (Certyfikat ośrodka certyfikacji)**.
7. Kliknij **Import CA Certificate (Importuj certyfikat ośrodka certyfikacji)**.
8. Znajdź plik, który chcesz importować.
9. Kliknij przycisk **Submit (Prześlij)**.



Powiązane informacje

- [Importowanie i eksportowanie certyfikatu CA](#)

Eksportowanie certyfikatu CA

1. Uruchom przeglądarkę internetową.
2. Wprowadź „https://adres IP urządzenia” w polu adresu przeglądarki (gdzie „adres IP urządzenia” jest adresem IP urządzenia).

Na przykład:

https://192.168.1.2



- W przypadku korzystania z systemu DNS (Domain Name System) lub włączeniu nazwy NetBIOS można wpisać inną nazwę, na przykład „UdostępnionaDrukarka” zamiast adresu IP.

- Na przykład:

https://SharedPrinter

W przypadku korzystania z nazwy NetBIOS można również użyć nazwy węzła.

- Na przykład:

https://brnxxxxxxxxxxxx

Nazwę NetBIOS można znaleźć w Raporcie konfiguracji sieci.

- Na komputerach Mac dostęp do systemu Zarządzanie przez przeglądarkę WWW można uzyskać, klikając ikonę urządzenia na ekranie **Status Monitor (Monitor stanu)**.

3. Jeśli zostanie wyświetlony monit o podanie hasła dla urządzenia, należy je wprowadzić, a następnie kliknąć



4. Kliknij kartę **Network (Sieć)**.
5. Kliknij kartę **Security (Zabezpieczenia)**.
6. Kliknij przycisk **CA Certificate (Certyfikat ośrodka certyfikacji)**.
7. Wybierz certyfikat, który ma zostać wyeksportowany, a następnie kliknij przycisk **Export (Eksportuj)**.
8. Kliknij przycisk **Submit (Prześlij)**.
9. Kliknij **Zapisz**.
10. Podaj, w którym miejscu na komputerze chcesz zapisać wyeksportowany certyfikat, i zapisz go.



Powiązane informacje

- [Importowanie i eksportowanie certyfikatu CA](#)

Zarządzanie wieloma certyfikatami

Funkcja obsługi wielu certyfikatów umożliwia zarządzanie poszczególnymi certyfikatami zainstalowanymi w urządzeniu przy użyciu funkcji Zarządzanie przez Internet. Na ekranie **Certificate (Certyfikat)** lub **CA Certificate (Certyfikat ośrodka certyfikacji)** funkcji Zarządzanie przez Internet można wyświetlać zawartość certyfikatu, a także usuwać lub eksportować certyfikaty.

	Maksymalna liczba certyfikatów zapisanych w urządzeniu Brother
Certyfikat samopodpisany lub certyfikat wydany przez ośrodek certyfikacji	5
Certyfikat CA	5

Zalecamy przechowywanie o jednego certyfikatu mniej, niż to jest dozwolone, w celu rezerwacji pustego miejsca na wypadek utraty ważności certyfikatu. Gdy certyfikat utraci ważność, można zaimportować nowy certyfikat w zarezerwowane miejsce, a następnie usunąć certyfikat, którego ważność wygasła. Pozwoli to uniknąć błędów konfiguracji.



- Korzystając z protokołów HTTPS/IPPS, IEEE 802.1x lub podpisanych dokumentów PDF, należy wybrać certyfikat, który jest używany.
- Korzystając z protokołu SSL w komunikacji SMTP, nie ma potrzeby wybierania certyfikatu. Niezbędny certyfikat jest wybierany automatycznie.



Powiązane informacje

- [Certyfikaty i funkcja Zarządzanie przez przeglądarkę WWW](#)

Bezpieczne zarządzanie urządzeniem sieciowym za pomocą funkcji Zarządzanie przez Internet

W celu bezpiecznego zarządzania urządzeniem sieciowym należy używać programów narzędziowych do zarządzania razem z protokołami zabezpieczeń.

W celu bezpiecznego zarządzania zalecamy użycie protokołu HTTPS. W tym celu protokół HTTPS musi być włączony na urządzeniu.



- Domyślnie włączony jest protokół HTTPS.
- Można zmienić ustawienia protokołu HTTPS na ekranie Zarządzania przez Internet.

1. Uruchom przeglądarkę internetową.
2. Wpisz w pasku adresowym przeglądarki „https://Nazwa własna” (gdzie „Nazwa własna” oznacza nazwę własną przypisaną do certyfikatu; może to być adres IP, nazwa węzła lub nazwa domeny).
3. Jeśli zostanie wyświetlony monit o podanie hasła dla urządzenia, należy je wprowadzić, a następnie kliknąć .
4. Teraz można uzyskać dostęp do urządzenia za pomocą protokołu HTTPS.



- W przypadku korzystania z protokołu SNMPv3 wykonaj poniższe czynności.
- Ustawienia protokołu SNMP można także zmienić za pomocą programu BRAdmin Professional 3.

5. Kliknij kartę **Network (Sieć)**.
6. Kliknij przycisk **Protocol (Protokół)**.
7. Sprawdź, czy włączone jest ustawienie **SNMP**, a następnie kliknij przycisk **Advanced Settings (Ustawienia zaawansowane)**.
8. Skonfiguruj ustawienia SNMP.

Dostępne są trzy opcje dla **SNMP Mode of Operation (Tryb pracy SNMP)**.

- **SNMP v1/v2c read-write access (Dostęp do odczytu-zapisu SNMP v1/v2c)**

W tym trybie serwer korzysta z wersji 1 i 2c protokołu SNMP. Korzystając z tego trybu, można używać wszystkich aplikacji firmy Brother. Nie jest to jednak bezpieczne, ponieważ nie uwierzytelnia on użytkownika, a dane nie są szyfrowane.

- **SNMPv3 read-write access and v1/v2c read-only access (Dostęp do odczytu-zapisu SNMPv3 i dostęp tylko do odczytu v1/v2c)**

W tym trybie serwer wydruku korzysta z funkcji dostępu w trybie odczytu oraz zapisu wersji 3 i dostępu w trybie tylko do odczytu wersji 1 oraz 2c protokołu SNMP.



W przypadku używania trybu **SNMPv3 read-write access and v1/v2c read-only access (Dostęp do odczytu-zapisu SNMPv3 i dostęp tylko do odczytu v1/v2c)** niektóre aplikacje firmy Brother (np. BRAdmin Light), które uzyskują dostęp do serwera wydruku, nie działają prawidłowo, ponieważ autoryzują dostęp w trybie tylko do odczytu wersji 1 i 2c. W celu korzystania ze wszystkich aplikacji zalecamy użycie trybu **SNMP v1/v2c read-write access (Dostęp do odczytu-zapisu SNMP v1/v2c)**.

- **SNMPv3 read-write access (Dostęp do odczytu-zapisu SNMPv3)**

W tym trybie serwer wydruku korzysta z wersji 3 protokołu SNMP. Aby bezpiecznie zarządzać serwerem wydruku, należy użyć tego trybu.



W przypadku korzystania z trybu **SNMPv3 read-write access (Dostęp do odczytu-zapisu SNMPv3)** należy uwzględnić poniższe informacje:

- Z programu BRAdmin Professional 3 lub funkcji Zarządzania przez Internet można korzystać wyłącznie w celu zarządzania serwerem drukowania.
- Z wyjątkiem programu BRAdmin Professional 3 wszystkie aplikacje, które korzystają z protokołu SNMPv1/v2c zostaną zablokowane. Aby umożliwić działanie aplikacji korzystających z protokoły SNMPv1/v2c, należy użyć trybu **SNMPv3 read-write access and v1/v2c read-only access (Dostęp do odczytu-zapisu SNMPv3 i dostęp tylko do odczytu v1/v2c)** lub **SNMP v1/v2c read-write access (Dostęp do odczytu-zapisu SNMP v1/v2c)**.

9. Kliknij **Submit (Prześlij)**.



Powiązane informacje

- [Bezpieczne zarządzanie urządzeniem sieciowym przy użyciu protokołu SSL/TLS](#)

Bezpieczne zarządzanie urządzeniem sieciowym za pomocą programu BRAdmin Professional (Windows)

Aby móc korzystać z narzędzia BRAdmin Professional, należy:

- Używać najnowszej wersji BRAdmin Professional. Przejdź na stronę **Pobieranie** swojego modelu w witrynie Brother Solutions Center pod adresem support.brother.com.
- Użyj Zarządzania przez Internet z protokołem HTTPS, jeżeli korzystasz jednocześnie z aplikacji BRAdmin Professional i Zarządzania przez Internet.
- Używaj innego hasła do każdej grupy, jeżeli zarządzasz mieszaną grupą starszych i nowszych serwerów druku z aplikacją BRAdmin Professional. Pozwoli to zapewnić bezpieczeństwo nowszych serwerów.



- „Starsze serwery wydruku” odnoszą się do serii NC-2000, NC-2100p, NC-3100h, NC-3100s, NC-4100h, NC-5100h, NC-5200h, NC-6100h, NC-6200h, NC-6300h, NC-6400h, NC-8000, NC-100h, NC-110h, NC-120w, NC-130h, NC-140w, NC-8100h, NC-9100h, NC-7100w, NC-7200w i NC-2200w.



Powiązane informacje

- [Bezpieczne zarządzanie urządzeniem sieciowym przy użyciu protokołu SSL/TLS](#)

Bezpieczne drukowanie dokumentów przy użyciu protokołu SSL/TLS

W celu bezpiecznego wydrukowania dokumentów za pomocą protokołu IPP użyj protokołu IPPS.

1. Uruchom przeglądarkę internetową.
2. Wprowadź „https://adres IP urządzenia” w polu adresu przeglądarki (gdzie „adres IP urządzenia” jest adresem IP urządzenia).

Na przykład:

https://192.168.1.2



- W przypadku korzystania z systemu DNS (Domain Name System) lub włączeniu nazwy NetBIOS można wpisać inną nazwę, na przykład „UdostępnionaDrukarka” zamiast adresu IP.

- Na przykład:

https://SharedPrinter

W przypadku korzystania z nazwy NetBIOS można również użyć nazwy węzła.

- Na przykład:

https://brnxxxxxxxxxxxx

Nazwę NetBIOS można znaleźć w Raporcie konfiguracji sieci.

- Na komputerach Mac dostęp do systemu Zarządzanie przez przeglądarkę WWW można uzyskać, klikając ikonę urządzenia na ekranie **Status Monitor (Monitor stanu)**.

3. Jeśli zostanie wyświetlony monit o podanie hasła dla urządzenia, należy je wprowadzić, a następnie kliknąć



4. Kliknij kartę **Network (Sieć)**.

5. Kliknij **Protocol (Protokół)**. Potwierdź, że zaznaczone jest pole wyboru **IPP**.



Jeśli pole wyboru **IPP** nie jest zaznaczone, zaznacz pole wyboru **IPP**, a następnie kliknij **Submit (Prześlij)**.

Uruchom ponownie urządzenie, aby aktywować konfigurację.

Po ponownym uruchomieniu urządzenia wróć na stronę internetową urządzenia, kliknij kartę **Network (Sieć)**, a następnie kliknij **Protocol (Protokół)**.

6. Kliknij przycisk **HTTP Server Settings (Ustawienia serwera HTTP)**.
7. Zaznacz pole wyboru **HTTPS(Port 443)** w **IPP**, a następnie kliknij **Submit (Prześlij)**.
8. Uruchom ponownie urządzenie, aby aktywować konfigurację.

Komunikacja za pośrednictwem protokołu IPPS nie zapobiega nieuprawnionemu dostępowi do serwera druku.



Powiązane informacje

- [Bezpieczne zarządzanie urządzeniem sieciowym przy użyciu protokołu SSL/TLS](#)

Bezpieczne wysyłanie wiadomości e-mail

- Konfigurowanie bezpiecznego wysyłania wiadomości e-mail przy użyciu funkcji Zarządzanie przez przeglądarkę WWW
- Wysyłanie wiadomości e-mail z uwierzytelnianiem użytkownika
- Bezpieczne wysyłanie wiadomości e-mail z użyciem protokołu SSL/TLS

Konfigurowanie bezpiecznego wysyłania wiadomości e-mail przy użyciu funkcji Zarządzanie przez przeglądarkę WWW

Do konfigurowania bezpiecznego wysyłania wiadomości e-mail z uwierzytelnianiem użytkownika lub wysyłania wiadomości e-mail z użyciem protokołu SSL/TLS zalecamy używanie funkcji Zarządzanie przez Internet.

1. Uruchom przeglądarkę internetową.
2. Wprowadź „https://adres IP urządzenia” w polu adresu przeglądarki (gdzie „adres IP urządzenia” jest adresem IP urządzenia).
Na przykład:
https://192.168.1.2
3. Jeśli zostanie wyświetlony monit o podanie hasła dla urządzenia, należy je wprowadzić, a następnie kliknąć .
4. Kliknij kartę **Network (Sieć)**.
5. Kliknij menu **Protocol (Protokół)** na lewym pasku nawigacyjnym.
6. W polu **SMTP** kliknij opcję **Advanced Setting (Ustawienie zaawansowane)**, a następnie upewnij się, że dla opcji **SMTP** została wybrana wartość **Enabled (Włączone)**.
7. Skonfiguruj ustawienia **SMTP**.
 - Potwierdź poprawność konfiguracji poczty e-mail, wysyłając testową wiadomość e-mail.
 - Jeśli ustawienia serwera SMTP nie są znane, skontaktuj się z administratorem sieci lub dostawcą usług internetowych (Internet Service Provider, ISP).
8. Po zakończeniu kliknij **Submit (Prześlij)**.
Wyświetlone zostanie okno dialogowe **Test Send E-mail Configuration (Przetestuj konfigurację wysyłania e-mail)**.
9. Wykonaj instrukcje wyświetlane w oknie dialogowym, aby przetestować bieżące ustawienia.



Powiązane informacje

- [Bezpieczne wysyłanie wiadomości e-mail](#)

Wysyłanie wiadomości e-mail z uwierzytelnianiem użytkownika

Urządzenie Brother obsługuje metodę SMTP-AUTH stosowaną podczas wysyłania wiadomości e-mail za pośrednictwem serwera poczty e-mail, który wymaga uwierzytelniania użytkownika. Ta metoda uniemożliwia dostęp nieuprawnionych użytkowników do serwera poczty e-mail.

Metody SMTP-AUTH można używać na potrzeby powiadomień e-mail oraz raportów e-mail (opcja dostępna w niektórych modelach).



Zalecamy używanie funkcji Zarządzanie przez przeglądarkę WWW do konfigurowania metody uwierzytelniania SMTP.

Ustawienia serwera poczty e-mail

Należy skonfigurować w urządzeniu tę samą metodę uwierzytelniania SMTP, która jest stosowana na serwerze poczty e-mail. Aby uzyskać szczegółowe informacje dotyczące ustawień serwera poczty e-mail, skontaktuj się z administratorem sieci lub dostawcą usług internetowych (Internet Service Provider, ISP).



Aby włączyć uwierzytelnianie serwera SMTP: na ekranie Zarządzanie przez Internet **SMTP** w obszarze **Server Authentication Method (Metoda uwierzytelniania serwera)** należy wybrać **SMTP-AUTH**.



Powiązane informacje

- [Bezpieczne wysyłanie wiadomości e-mail](#)

Bezpieczne wysyłanie wiadomości e-mail z użyciem protokołu SSL/TLS

To urządzenie firmy Brother obsługuje protokoły komunikacyjne SSL/TLS. Aby użyć serwera poczty e-mail korzystającego z protokołu SSL/TLS, należy skonfigurować następujące ustawienia.



Do konfigurowania protokołów SSL/TLS zalecamy używanie funkcji Zarządzanie przez Internet.

Weryfikowanie certyfikatu serwera

Jeśli w obszarze **SSL/TLS** została wybrana opcja **SSL** lub **TLS**, wówczas pole wyboru **Verify Server Certificate (Weryfikuj certyfikat serwera)** zostanie zaznaczone automatycznie.



- Przed zweryfikowaniem certyfikatu serwera należy zaimportować certyfikat CA wystawiony przez ośrodek certyfikacji, który podpisał certyfikat serwera. Skontaktuj się z administratorem sieci lub dostawcą usług internetowych (ISP), aby potwierdzić konieczność zaimportowania certyfikatu CA.
- Jeśli weryfikacja certyfikatu serwera nie jest potrzebna, usuń zaznaczenie pola wyboru **Verify Server Certificate (Weryfikuj certyfikat serwera)**.

Numer portu

Jeśli zostanie wybrana opcja **SSL** lub **TLS**, wartość **Port** zostanie zmieniona na odpowiednią dla danego protokołu. Aby zmienić numer portu ręcznie, wybierz opcję **SSL/TLS**, a następnie wpisz numer portu.

Należy skonfigurować w urządzeniu tę samą metodę komunikacji, która jest stosowana na serwerze poczty e-mail. Aby uzyskać szczegółowe informacje dotyczące ustawień serwera poczty e-mail, skontaktuj się z administratorem sieci lub dostawcą usług internetowych (ISP).

W większości przypadków bezpieczne usługi Webmail wymagają następujących ustawień:

SMTP	Port	25
	Server Authentication Method (Metoda uwierzytelniania serwera)	SMTP-AUTH
	SSL/TLS	TLS



Powiązane informacje

- [Bezpieczne wysyłanie wiadomości e-mail](#)

Użycie uwierzytelniania IEEE 802.1x dla sieci przewodowej i bezprzewodowej

- [Czym jest uwierzytelnianie IEEE 802.1x?](#)
- [Konfigurowanie uwierzytelniania IEEE 802.1x dla sieci przewodowej lub bezprzewodowej przy użyciu funkcji Zarządzanie przez Internet \(przeglądarkę internetową\)](#)
- [Metody uwierzytelniania IEEE 802.1x](#)

Czym jest uwierzytelnianie IEEE 802.1x?

IEEE 802.1x to standard IEEE sieci przewodowych i bezprzewodowych, który ogranicza dostęp z nieuprawnionych urządzeń sieciowych. Urządzenie Brother (suplikant) wysyła żądanie uwierzytelniania do serwera RADIUS (serwer uwierzytelniania) za pośrednictwem punktu dostępowego lub koncentratora. Po zweryfikowaniu żądania przez serwer RADIUS urządzenie może uzyskać dostęp do sieci.



Powiązane informacje

- [Użycie uwierzytelniania IEEE 802.1x dla sieci przewodowej i bezprzewodowej](#)

Konfigurowanie uwierzytelniania IEEE 802.1x dla sieci przewodowej lub bezprzewodowej przy użyciu funkcji Zarządzanie przez Internet (przeglądarkę internetową)

- W przypadku konfiguracji urządzenia z wykorzystaniem uwierzytelniania EAP-TLS należy przed rozpoczęciem konfiguracji zainstalować certyfikat klienta wydany przez odpowiednią instytucję certyfikacyjną. Aby uzyskać certyfikat klienta, skontaktuj się z administratorem sieci. Jeśli został zainstalowany więcej niż jeden certyfikat, zalecamy zapisanie nazwy certyfikatu, który ma być używany.
- Przed zweryfikowaniem certyfikatu serwera należy zaimportować certyfikat CA wystawiony przez urządzenie CA, który podpisał certyfikat serwera. Skontaktuj się z administratorem sieci lub dostawcą usług internetowych (ISP), aby potwierdzić konieczność zaimportowania certyfikatu CA.



Uwierzytelnianie IEEE 802.1x można skonfigurować również przy użyciu następujących aplikacji:

- BRAdmin Professional 3 (sieć przewodowa i bezprzewodowa)
- Kreator konfiguracji połączenia bezprzewodowego z panelu sterowania (sieć bezprzewodowa)
- Kreator konfiguracji połączenia bezprzewodowego z płyty instalacyjnej (sieć bezprzewodowa)

1. Uruchom przeglądarkę internetową.
2. Wprowadź „https://adres IP urządzenia” w polu adresu przeglądarki (gdzie „adres IP urządzenia” jest adresem IP urządzenia).

Na przykład:

https://192.168.1.2



- W przypadku korzystania z systemu DNS (Domain Name System) lub włączeniu nazwy NetBIOS można wpisać inną nazwę, na przykład „UdostępnionaDrukarka” zamiast adresu IP.

- Na przykład:

https://SharedPrinter

W przypadku korzystania z nazwy NetBIOS można również użyć nazwy węzła.

- Na przykład:

https://brnxxxxxxxxxxxx

Nazwę NetBIOS można znaleźć w Raplocie konfiguracji sieci.

- Na komputerach Mac dostęp do systemu Zarządzanie przez przeglądarkę WWW można uzyskać, klikając ikonę urządzenia na ekranie **Status Monitor (Monitor stanu)**.

3. Jeśli zostanie wyświetlony monit o podanie hasła dla urządzenia, należy je wprowadzić, a następnie kliknąć



4. Kliknij kartę **Network (Sieć)**.
5. Wykonaj jedną z następujących czynności:

Opcja	Opis
Sieć przewodowa	Kliknij kartę Wired (Połączenie przewodowe) , a następnie wybierz opcję Wired 802.1x Authentication (Uwierzytelnianie przewodowe 802.1x) na lewym pasku nawigacyjnym.
Sieć bezprzewodowa	Kliknij kartę Wireless (Połączenie bezprzewodowe) , a następnie wybierz opcję Wireless (Enterprise) (Połączenie bezprzewodowe (firmowe)) na lewym pasku nawigacyjnym.

6. Konfiguruj ustawienia uwierzytelniania IEEE 802.1x.



- Aby włączyć uwierzytelnianie IEEE 802.1x dla sieci przewodowej, wybierz ustawienie **Enabled (Włączone)** dla **Wired 802.1x status (Stan połączenia przewodowego 802.1x)** na stronie **Wired 802.1x Authentication (Uwierzytelnianie przewodowe 802.1x)**.
- W przypadku używania uwierzytelniania **EAP-TLS** należy wybrać z listy rozwijanej **Client Certificate (Certyfikat klienta)** zainstalowany certyfikat kliencki (wyświetlany z nazwą certyfikatu) w celu weryfikacji.
- Jeśli wybierzesz uwierzytelnienie **EAP-FAST**, **PEAP**, **EAP-TTLS** lub **EAP-TLS**, wybierz metodę weryfikacji z listy rozwijanej **Server Certificate Verification (Weryfikacja certyfikatu serwera)**. Zweryfikuj certyfikat serwera przy użyciu certyfikatu CA zaimportowanego wcześniej do urządzenia, wydanego przez urząd certyfikacji, który zatwierdził certyfikat serwera.

Z listy rozwijanej **Server Certificate Verification (Weryfikacja certyfikatu serwera)** wybierz jedną z następujących metod weryfikacji:

Opcja	Opis
No Verification (Brak weryfikacji)	Certyfikatowi serwera można zawsze ufać. Weryfikacja nie jest przeprowadzana.
CA Cert. (Certyfikat CA)	Metoda weryfikacji urzędu certyfikacji, który wydał certyfikat serwera, przy użyciu certyfikatu CA wydanego przez urząd certyfikacji, który zatwierdził certyfikat serwera.
CA Cert. + ServerID (Certyfikat CA + Identyfikator serwera)	Metoda weryfikacji wartości nazwy zwykłej ¹ wartość certyfikatu serwera, oprócz sprawdzania urzędu certyfikacji, który wydał certyfikat serwera.

7. Po zakończeniu konfiguracji kliknij **Submit (Prześlij)**.

W przypadku sieci przewodowej: Po skonfigurowaniu podłącz urządzenie do sieci obsługującej standard IEEE 802.1x. Po kilku minutach wydrukuj Raport konfiguracji sieci w celu sprawdzenia stanu <**Wired IEEE 802.1x**> Status.

Opcja	Opis
Success	Funkcja przewodowa IEEE 802.1x jest włączona i uwierzytelnianie się powiodło.
Failed	Funkcja przewodowa IEEE 802.1x jest włączona, ale uwierzytelnianie się nie powiodło.
Off	Funkcja przewodowa IEEE 802.1x nie jest dostępna.



Powiązane informacje

- [Użycie uwierzytelniania IEEE 802.1x dla sieci przewodowej i bezprzewodowej](#)

¹ Weryfikacja nazwy zwykłej polega na porównaniu nazwy zwykłej certyfikatu serwera z ciągiem znaków ustawionym dla opcji **Server ID (Identyfikator serwera)**. Przed użyciem tej metody skontaktuj się z administratorem systemu w sprawie nazwy zwykłej certyfikatu serwera, a następnie skonfiguruj ustawienie **Server ID (Identyfikator serwera)**.

Metody uwierzytelniania IEEE 802.1x

LEAP (Sieć bezprzewodowa)

Lightweight Extensible Authentication Protocol (LEAP) to metoda EAP stworzona przez Cisco Systems, Inc., który używa identyfikatora użytkownika i hasła do uwierzytelnienia.

EAP-FAST

Protokół Extensible Authentication Protocol-Flexible Authentication via Secured Tunneling (EAP-FAST) został opracowany przez firmę Cisco Systems, Inc., do uwierzytelniania wykorzystuje ID oraz hasło, a do uwierzytelniania tunelowego wykorzystuje algorytmy kluczy symetrycznych.

Urządzenie firmy Brother obsługuje następujące metody uwierzytelniania wewnętrznego:

- EAP-FAST/NONE
- EAP-FAST/MS-CHAPv2
- EAP-FAST/GTC

EAP-MD5 (Sieć przewodowa)

Extensible Authentication Protocol-Message Digest Algorithm 5 (EAP-MD5) korzysta z ID użytkownika i hasła dla uwierzytelniania typu wyzwanie-odpowieź.

PEAP

Protected Extensible Authentication Protocol (PEAP) to wersja metody EAP stworzona przez Cisco Systems, Inc., Microsoft Corporation i RSA Security. PEAP tworzy zaszyfrowany tunel Secure Sockets Layer (SSL)/ Transport Layer Security (TLS) pomiędzy klientem i serwerem uwierzytelniania, w celu wysłania ID i hasła. PEAP oferuje uwierzytelnianie wzajemne pomiędzy serwerem a klientem.

Urządzenie firmy Brother obsługuje następujące metody uwierzytelniania wewnętrznego:

- PEAP/MS-CHAPv2
- PEAP/GTC

EAP-TTLS

Extensible Authentication Protocol-Tunneled Transport Layer Security (EAP-TTLS) został opracowany przez firmy Funk Software i Certicom. EAP-TTLS tworzy podobny szyfrowany tunel SSL do PEAP, pomiędzy klientem a serwerem uwierzytelniania, w celu wysłania ID użytkownika i hasła. EAP-TTLS oferuje wzajemne uwierzytelnianie pomiędzy serwerem a klientem.

Urządzenie firmy Brother obsługuje następujące metody uwierzytelniania wewnętrznego:

- EAP-TTLS/CHAP
- EAP-TTLS/MS-CHAP
- EAP-TTLS/MS-CHAPv2
- EAP-TTLS/PAP

EAP-TLS

Extensible Authentication Protocol-Transport Layer Security (EAP-TLS) wymaga uwierzytelniania certyfikatem cyfrowym zarówno po stronie klienta, jak i serwera uwierzytelniania.



Powiązane informacje

- [Użycie uwierzytelniania IEEE 802.1x dla sieci przewodowej i bezprzewodowej](#)

Zapisywanie dziennika druku w sieci

- Omówienie zapisywania dziennika w sieci
- Konfigurowanie funkcji zapisywania dziennika druku w sieci za pomocą funkcji Zarządzanie przez przeglądarkę WWW
- Użycie ustawienia funkcji wykrywania błędów dla funkcji zapisywania dziennika druku w sieci
- Korzystanie z funkcji zapisywania dziennika druku w sieci z zastosowaniem funkcji Secure Function Lock 3.0

Omówienie zapisywania dziennika w sieci

Funkcja zapisywania dziennika druku w sieci umożliwia zapisanie pliku z dziennikiem druku urządzenia Brother na serwerze sieciowym przy użyciu protokołu CIFS (Common Internet File System). Dla każdego zadania można zapisać identyfikator, typ zadania drukowania, nazwę zadania, nazwę użytkownika, datę, czas oraz liczbę drukowanych stron. CIFS to protokół pracujący w oparciu o protokół TCP/IP, który umożliwia komputerom w sieci współdzielenie plików w sieci intranet lub w Internecie.

W dzienniku druku zapisywane są następujące funkcje druku:

- Zadania drukowania z komputera
- Drukowanie bezpośrednio z użyciem USB
- Kopiowanie
- Odebrane faksy (tylko modele obsługujące tę funkcję)
- Drukowanie Web Connect (tylko obsługiwane modele)



- Funkcja zapisywania dziennika druku w sieci obsługuje uwierzytelnianie Kerberos oraz NTLMv2. W celu uwierzytelniania konieczne jest skonfigurowanie protokołu SNTP (serwera czasu sieciowego) lub prawidłowe ustawienie daty, czasu i strefy czasowej na panelu sterowania.
- Przy zapisywaniu pliku na serwerze typ pliku można ustawić na TXT lub CSV.





Powiązane informacje

- [Zapisywanie dziennika druku w sieci](#)

Konfigurowanie funkcji zapisywania dziennika druku w sieci za pomocą funkcji Zarządzanie przez przeglądarkę WWW

1. Uruchom przeglądarkę internetową.
2. Wprowadź „https://adres IP urządzenia” w polu adresu przeglądarki (gdzie „adres IP urządzenia” jest adresem IP urządzenia).
Na przykład:
https://192.168.1.2
3. Jeśli zostanie wyświetlony monit o podanie hasła dla urządzenia, należy je wprowadzić, a następnie kliknąć .
4. Kliknij kartę **Administrator**.
5. Kliknij menu **Store Print Log to Network (Zapisz dziennik drukowania w sieci)**.
6. W polu **Print Log (Dziennik drukowania)** kliknij **On (Włącz)**.
7. Skonfiguruj następujące ustawienia:

Opcja	Opis
Network Folder Path (Ścieżka do folderu serwera)	Wpisz folder docelowy na serwerze CIFS, w którym dziennik ma zostać zapisany (np. \\NazwaKomputera\FolderUdostępniony).
File Name (Nazwa pliku)	Wpisz nazwę pliku, której chcesz używać dla dziennika druku (do 32 znaków).
File Type (Typ pliku)	Wybierz opcję TXT lub CSV dla typu pliku dziennika druku.
Auth. Method (Metoda uwierzytelniania)	<p>Wybierz metodę uwierzytelniania wymaganą w celu uzyskania dostępu do serwera CIFS: Auto (Automatyczny), Kerberos lub NTLMv2. Kerberos to protokół uwierzytelniania, umożliwiający serwerom sieciowym sprawdzanie tożsamości urządzeń lub użytkowników poprzez jedno logowanie. NTLMv2 to metoda uwierzytelniania używana w systemach Windows do logowania na serwery.</p> <ul style="list-style-type: none">• Auto (Automatyczny): Jeżeli zostanie wybrana opcja Auto (Automatyczny), do metody uwierzytelniania zostanie wykorzystany protokół NTLMv2.• Kerberos: Wybierz opcję Kerberos, aby używać wyłącznie uwierzytelniania Kerberos.• NTLMv2: Wybierz opcję NTLMv2, aby używać wyłącznie uwierzytelniania NTLMv2. <p> W celu stosowania uwierzytelniania Kerberos i NTLMv2 konieczne jest również skonfigurowanie ustawień Date&Time (Data i godzina) lub protokołu SNTP (serwera czasu sieciowego) i serwera DNS.</p> <ul style="list-style-type: none">• Ponadto ustawienia <i>Data</i> i <i>czas</i> można skonfigurować także z panelu sterowania urządzenia.
Username (Nazwa użytkownika)	Wpisz nazwę użytkownika dla uwierzytelniania (do 96 znaków).

Opcja	Opis
	 <p>Jeśli nazwa użytkownika jest częścią domeny, wprowadź ją w jednym z następujących formatów: <code>użytkownik@domena</code> lub <code>domena\użytkownik</code>.</p>
Password (Hasło)	Wpisz hasło dla uwierzytelniania (do 32 znaków).
Kerberos Server Address (Adres serwera Kerberos) (jeśli jest potrzebny)	Wpisz adres hosta KDC (np. <code>kerberos.przyklad.com</code> , maks. 64 znaki) lub adres IP (np. <code>192.168.56.189</code>).
Error Detection Setting (Ustawienie wykrywania błędów)	Wybierz, jaka operacja ma być wykonywana, gdy nie można zapisać dziennika druku na serwerze z powodu błędu sieci.

8. W polu **Connection Status (Stan połączenia)** potwierdź stan ostatniego logowania.



Możesz również potwierdzić stan błędu na wyświetlaczu LCD urządzenia.

9. Kliknij przycisk **Submit (Prześlij)**, aby wyświetlić stronę **Test Print Log to Network (Dziennik drukowania testowego do sieci)**.

Aby przetestować ustawienia, kliknij przycisk **Yes (Tak)**, a następnie przejdź do kolejnego kroku.

Aby pominąć test, kliknij **No (Nie)**. Ustawienia zostaną wysłane automatycznie.

10. Urządzenie przetestuje ustawienia.

11. Jeśli ustawienia zostaną zaakceptowane, na ekranie wyświetlony zostanie komunikat **Test OK**.

Jeśli wyświetlony zostanie komunikat **Test Error (Błąd testu)** należy sprawdzić wszystkie ustawienia, a następnie kliknąć **Submit (Prześlij)** w celu ponownego wyświetlenia strony testu.





Powiązane informacje

- [Zapisywanie dziennika druku w sieci](#)

Użycie ustawienia funkcji wykrywania błędów dla funkcji zapisywania dziennika druku w sieci

Użycie funkcji wykrywania błędów w celu określenia, jaka operacja ma być wykonywana, gdy nie można zapisać dziennika druku na serwerze z powodu błędu sieci.

1. Uruchom przeglądarkę internetową.
2. Wprowadź „https://adres IP urządzenia” w polu adresu przeglądarki (gdzie „adres IP urządzenia” jest adresem IP urządzenia).
Na przykład:
https://192.168.1.2
3. Jeśli zostanie wyświetlony monit o podanie hasła dla urządzenia, należy je wprowadzić, a następnie kliknąć .
4. Kliknij kartę **Administrator**.
5. Kliknij menu **Store Print Log to Network (Zapisz dziennik drukowania w sieci)** w lewym pasku nawigacyjnym.
6. W sekcji **Error Detection Setting (Ustawienie wykrywania błędów)** wybierz opcję **Cancel Print (Anuluj drukowanie)** lub **Ignore Log & Print (Ignoruj rejestr i drukuj)**.

Opcja	Opis
Cancel Print (Anuluj drukowanie)	<p>W przypadku wyboru opcji Cancel Print (Anuluj drukowanie) zadania druku będą anulowane, gdy nie będzie można zapisać dziennika druku na serwerze.</p> <p> Nawet w przypadku wybrania opcji Cancel Print (Anuluj drukowanie), urządzenie będzie drukowało odbierane fakсы.</p>
Ignore Log & Print (Ignoruj rejestr i drukuj)	<p>W przypadku wybrania opcji Ignore Log & Print (Ignoruj rejestr i drukuj) urządzenie wydrukuje dokumentację, nawet jeśli nie będzie można zapisać dziennika druku na serwerze.</p> <p>Po przywróceniu działania funkcji dziennika druku jest on zapisywany w następujący sposób:</p> <pre>Id, Type, Job Name, User Name, Date, Time, Print Pages, Color Pages 1, Print (xxxxxxx), "Document01.doc", "user01", 03/03/20xx, 14:01:32, 52, 21 2, Print (xxxxxxx), "Document02.doc", "user01", 03/03/20xx, 14:45:30, ?, ? 3, <Error>, ?, ?, ?, ?, ? 4, Print (xxxxxxx), "Report01.xls", "user02", 03/03/20xx, 19:30:40, 4, 4</pre> <p>a —</p> <p>b —</p> <p>a. Jeśli nie można zapisać dziennika na końcu zadania drukowania, zarejestrowany zostanie dziennik druku z wyjątkiem liczby wydrukowanych stron.</p> <p>b. Jeśli nie można zapisać dziennika druku na początku i na końcu zadania drukowania, dziennik druku dla tego zadania nie zostanie zarejestrowany. Po przywróceniu funkcji błąd zostanie umieszczony w dzienniku.</p>

7. Kliknij przycisk **Submit (Prześlij)**, aby wyświetlić stronę **Test Print Log to Network (Dziennik drukowania testowego do sieci)**.
Aby przetestować ustawienia, kliknij przycisk **Yes (Tak)**, a następnie przejdź do kolejnego kroku.
Aby pominąć test, kliknij **No (Nie)**. Ustawienia zostaną wysłane automatycznie.
8. Urządzenie przetestuje ustawienia.
9. Jeśli ustawienia zostaną zaakceptowane, na ekranie wyświetlony zostanie komunikat **Test OK**.

Jeśli wyświetlony zostanie komunikat **Test Error (Błąd testu)** należy sprawdzić wszystkie ustawienia, a następnie kliknąć **Submit (Prześlij)** w celu ponownego wyświetlenia strony testu.



Powiązane informacje

- [Zapisywanie dziennika druku w sieci](#)

Korzystanie z funkcji zapisywania dziennika druku w sieci z zastosowaniem funkcji Secure Function Lock 3.0

Gdy funkcja Secure Function Lock 3.0 jest aktywna, nazwy zarejestrowanych użytkowników dla kopiowania, odbierania faksów, druku Web Connect i druku bezpośredniego przez USB (jeśli dotyczy) będą zapisywane w raporcie zapisywania dziennika druku w sieci.

```
Id, Type, Job Name, User Name, Date, Time, Print Pages, Color Pages
1, Copy, -, -, 04/04/20xx, 09:05:12, 3, 3
2, Fax, -, -, 04/04/20xx, 09:45:30, 5, 0
3, Copy, -, "BOB", 04/04/20xx, 10:20:30, 4, 0
4, Fax, -, "BOB", 04/04/20xx, 10:35:12, 3, 0
5, USB Direct, -, "JOHN", 04/04/20xx, 11:15:43, 6, 6
```



Powiązane informacje

- [Zapisywanie dziennika druku w sieci](#)

Mobile/Web Connect

- [Brother Web Connect](#)
- [Google Cloud Print](#)
- [AirPrint](#)
- [Drukowanie mobilne w systemie Windows](#)
- [Mopria® Print Service](#)
- [Brother iPrint&Scan dla urządzeń mobilnych](#)
- [Komunikacja bliskiego pola \(NFC\)](#)

Brother Web Connect

Pokrewne Modele: DCP-L3550CDW/MFC-L3710CW/MFC-L3730CDN/MFC-L3750CDW/MFC-L3770CDW

- [Omówienie funkcji Brother Web Connect](#)
- [Usługi internetowe używane z funkcją Brother Web Connect](#)
- [Warunki korzystania z funkcji Brother Web Connect](#)
- [Konfiguracja funkcji Brother Web Connect](#)
- [Skanowanie i przesyłanie dokumentów za pomocą funkcji Brother Web Connect](#)
- [Pobieranie i drukowanie dokumentów za pomocą funkcji Brother Web Connect](#)
- [Przekazywanie faksów do chmury lub do poczty e-mail](#)

Omówienie funkcji Brother Web Connect

Pokrewne Modele: DCP-L3550CDW/MFC-L3710CW/MFC-L3730CDN/MFC-L3750CDW/MFC-L3770CDW

Niektóre witryny WWW zapewniają usługi umożliwiające użytkownikom przesyłanie oraz przeglądanie obrazów i plików. Urządzenie firmy Brother pozwala skanować obrazy i przysyłać je do tych usług, a także pobierać i drukować obrazy, które zostały wcześniej do nich przesłane.

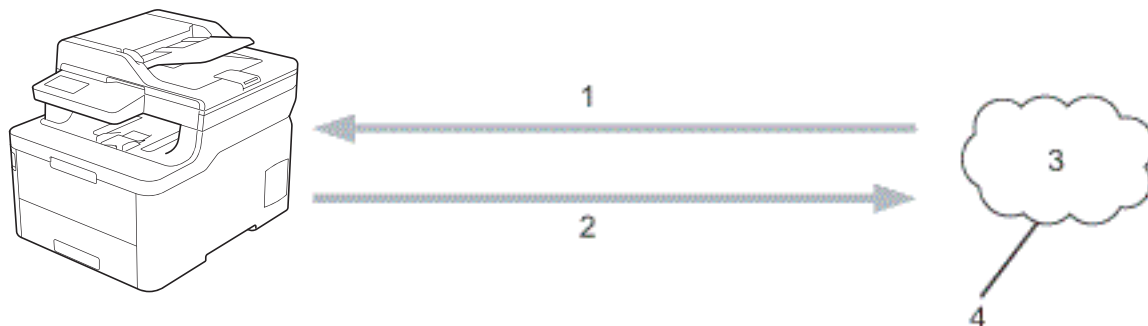

1. Drukowanie
2. Skanowanie
3. Zdjęcia, obrazy, dokumenty i inne pliki
4. Usługa WWW

Aby można było korzystać z funkcji Brother Web Connect, urządzenie firmy Brother musi być podłączone do sieci przewodowej lub bezprzewodowej z dostępem do Internetu.

W przypadku konfiguracji sieci korzystających z serwera proxy należy skonfigurować urządzenie do obsługi serwera proxy. W przypadku braku pewności co do konfiguracji sieci należy skontaktować się z administratorem sieci.



Serwer proxy to komputer pełniący rolę pośrednika pomiędzy siecią Internet i komputerami, które nie mają bezpośredniego dostępu do Internetu.



Powiązane informacje

- [Brother Web Connect](#)

Usługi internetowe używane z funkcją Brother Web Connect

Pokrewne Modele: DCP-L3550CDW/MFC-L3710CW/MFC-L3730CDN/MFC-L3750CDW/MFC-L3770CDW

Funkcji Brother Web Connect można użyć do uzyskania dostępu do usług z poziomu urządzenia Brother:

Aby można było korzystać z funkcji Brother Web Connect, konieczne jest posiadanie konta w usłudze online, z której chcesz korzystać. W przypadku braku konta należy przejść do witryny WWW danej usługi, korzystając z komputera, a następnie utworzyć konto.

Nie ma potrzeby tworzenia konta, aby korzystać z usługi Brother Creative Center.

Google Drive™

Usługa internetowa umożliwiająca przechowywanie, edycję, udostępnianie i synchronizowanie plików.

Adres URL: drive.google.com

Evernote®

Usługa internetowa umożliwiająca przechowywanie plików i zarządzanie nimi.

Adres URL: www.evernote.com

Dropbox

Usługa internetowa umożliwiająca przechowywanie, udostępnianie i synchronizowanie plików.

Adres URL: www.dropbox.com

OneDrive

Usługa internetowa umożliwiająca przechowywanie, udostępnianie i zarządzanie plikami.

Adres URL: onedrive.live.com

Box

Usługa internetowa umożliwiająca edycję i udostępnianie dokumentów.

Adres URL: www.box.com

OneNote

Usługa internetowa umożliwiająca edycję i udostępnianie dokumentów.

Adres URL: www.onenote.com

Brother Creative Center

Strona internetowa oferująca szereg szablonów, takich jak kartki z pozdrowieniami, broszury i kalendarze, które można drukować na urządzeniu Brother (dostępne tylko w określonych krajach).

www.brother.com/creativecenter

Dodatkowe informacje można znaleźć w witrynach WWW poszczególnych usług.

Poniższa tabela przedstawia typy plików, których można używać, korzystając z funkcji Brother Web Connect:

Dostępne usługi	Google Drive™ Evernote® Dropbox OneDrive Box OneNote	Brother Creative Center
Pobieranie i drukowanie obrazów	JPEG PDF DOCX XLSX	(Tylko drukowanie)

Dostępne usługi	Google Drive™ Evernote® Dropbox OneDrive Box OneNote	Brother Creative Center
	Formaty PPTX ¹	
Przesyłanie zeskanowanych obrazów	JPEG PDF ² DOCX XLSX PPTX TIFF XPS	-
Przekazywanie faksu do usług internetowych (dostępne tylko w przypadku niektórych modeli)	JPEG PDF TIFF	-

¹ DOC/XLS/PPT są także dostępne do pobrania i drukowania obrazów.

² Do przesyłania zeskanowanych obrazów PDF zapewnia takie funkcje, jak: Wyszukiwalny PDF (plik PDF z możliwością wyszukiwania) (podpisany plik PDF), Zabezpieczony PDF (zabezpieczony plik PDF) oraz PDF/A.



(W przypadku Hongkongu, Tajwanu i Korei)

Funkcja Brother Web Connect obsługuje jedynie nazwy plików w języku angielskim. Pliki o nazwach w języku lokalnym nie zostaną pobrane.



Powiązane informacje

- [Brother Web Connect](#)

Warunki korzystania z funkcji Brother Web Connect

Pokrewne Modele: DCP-L3550CDW/MFC-L3710CW/MFC-L3730CDN/MFC-L3750CDW/MFC-L3770CDW

- Instalacja oprogramowania Brother w celu korzystania z funkcji Brother Web Connect
- Konfigurowanie ustawień serwera proxy za pomocą panelu sterowania urządzenia Brother
- Konfigurowanie ustawień serwera proxy za pomocą funkcji Zarządzanie przez przeglądarkę WWW

Instalacja oprogramowania Brother w celu korzystania z funkcji Brother Web Connect

Pokrewne Modele: DCP-L3550CDW/MFC-L3710CW/MFC-L3730CDN/MFC-L3750CDW/MFC-L3770CDW

Pierwsza instalacja Brother Web Connect wymaga użycia komputera z dostępem do Internetu i zainstalowanym oprogramowaniem urządzenia firmy Brother.

Windows

Aby zainstalować oprogramowanie firmy Brother oraz podłączyć urządzenie do sieci przewodowej lub bezprzewodowej, patrz *Podręcznik szybkiej obsługi*.

Mac

Aby zainstalować **Pełny sterownik i pakiet oprogramowania**, przejdź do strony danego modelu **Pobieranie** w witrynie Brother Solutions Center pod adresem support.brother.com.



Powiązane informacje



- [Warunki korzystania z funkcji Brother Web Connect](#)

Konfigurowanie ustawień serwera proxy za pomocą panelu sterowania urządzenia Brother

Pokrewne Modele: DCP-L3550CDW/MFC-L3710CW/MFC-L3730CDN/MFC-L3750CDW/MFC-L3770CDW

Jeśli sieć korzysta z serwera proxy, w urządzeniu należy skonfigurować podane poniżej informacje dotyczące serwera proxy:

- Adres serwera proxy
- Numer portu
- Nazwa użytkownika
- Hasło

1. Naciśnij  [Ustawienia] > [Wszystkie ust.] > [Sieć] > [Ustawienia połączenia z siecią Web] > [Ustawienia proxy] > [Połączenie proxy] > [Wł.].
2. Naciśnij opcję, która ma zostać ustawiona, a następnie wprowadź informacje o serwerze proxy.
3. Naciśnij przycisk .

Powiązane informacje

- [Warunki korzystania z funkcji Brother Web Connect](#)

Konfigurowanie ustawień serwera proxy za pomocą funkcji Zarządzanie przez przeglądarkę WWW

Pokrewne Modele: DCP-L3550CDW/MFC-L3710CW/MFC-L3730CDN/MFC-L3750CDW/MFC-L3770CDW

Jeśli sieć korzysta z serwera proxy, należy za pomocą funkcji Zarządzanie przez Internet skonfigurować następujące informacje dotyczące serwera proxy:

- Adres serwera proxy
- Numer portu
- Nazwa użytkownika
- Hasło



Zalecamy przeglądarkę Microsoft Internet Explorer 11/Microsoft Edge dla systemu Windows oraz Safari 10/11 w przypadku komputerów Mac. JavaScript i pliki cookie muszą być zawsze włączone, niezależnie od używanej przeglądarki.

1. Uruchom przeglądarkę internetową.
2. Wprowadź „https://adres IP urządzenia” w polu adresu przeglądarki (gdzie „adres IP urządzenia” jest adresem IP urządzenia).
Na przykład:
https://192.168.1.2
3. Jeśli zostanie wyświetlony monit o podanie hasła dla urządzenia, należy je wprowadzić, a następnie kliknąć .
4. Kliknij kartę **Network (Sieć)**.
5. Kliknij menu **Protocol (Protokół)** na lewym pasku nawigacyjnym.
6. Upewnij się, że pole wyboru **Proxy** jest zaznaczone, a następnie kliknij **Submit (Prześlij)**.
7. W polu **Proxy** kliknij **Advanced Settings (Ustawienia zaawansowane)**.
8. Wprowadź informacje o serwerze proxy.
9. Kliknij przycisk **Submit (Prześlij)**.



Powiązane informacje

- [Warunki korzystania z funkcji Brother Web Connect](#)

Konfiguracja funkcji Brother Web Connect

Pokrewne Modele: DCP-L3550CDW/MFC-L3710CW/MFC-L3730CDN/MFC-L3750CDW/MFC-L3770CDW

- [Omówienie konfiguracji funkcji Brother Web Connect](#)
- [Utworzenie konta dla poszczególnych usług internetowych przed rozpoczęciem korzystania z funkcji Brother Web Connect](#)
- [Występowanie o dostęp do funkcji Brother Web Connect](#)
- [Rejestrowanie konta posiadanego urządzenia Brother dla funkcji Brother Web Connect](#)
- [Konfiguracja funkcji Brother Web Connect dla usługi Brother CreativeCenter](#)

Omówienie konfiguracji funkcji Brother Web Connect

Pokrewne Modele: DCP-L3550CDW/MFC-L3710CW/MFC-L3730CDN/MFC-L3750CDW/MFC-L3770CDW

Skonfiguruj ustawienia aplikacji Brother Web Connect, wykonując opisaną poniżej procedurę (w przypadku korzystania z usługi Brother CreativeCenter nie ma potrzeby wykonywania tej procedury):

Krok 1: Utwórz konto z usługą, z której chcesz korzystać.

Odwiedź witrynę WWW usługi, korzystając z komputera, a następnie utwórz konto. (W przypadku posiadania konta tworzenie dodatkowego konta nie jest wymagane).

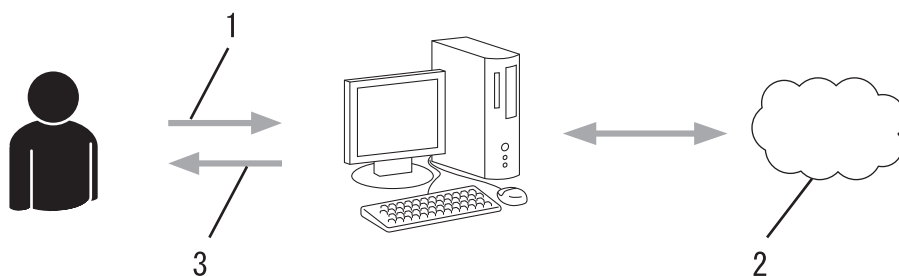

1. Rejestracja użytkownika
2. Usługa WWW
3. Uzyskanie konta

Krok 2: Wystąp o dostęp do funkcji Brother Web Connect.

Uruchom aplikację Brother Web Connect za pomocą komputera i uzyskaj identyfikator tymczasowy.

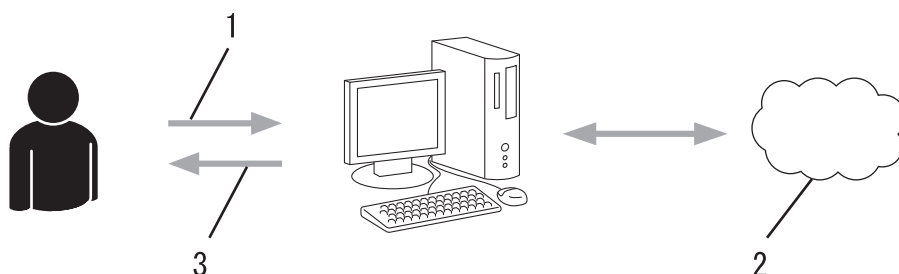

1. Wprowadź informacje o koncie
2. Strona aplikacji Brother Web Connect
3. Uzyskaj tymczasowy identyfikator

Krok 3: Zarejestruj w urządzeniu informacje dotyczące konta, aby uzyskać dostęp do usługi, z której chcesz korzystać.

Wprowadź identyfikator tymczasowy, aby włączyć usługę w urządzeniu. Wprowadź dowolną nazwę konta, która będzie wyświetlana w urządzeniu, a także kod PIN, jeśli ma być stosowany.

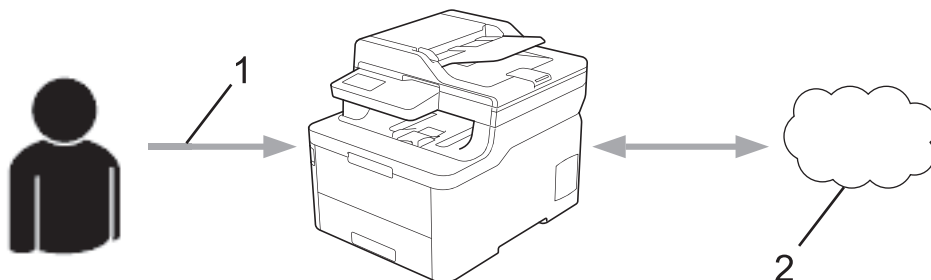

1. Wprowadź tymczasowy identyfikator

2. Usługa WWW

Można teraz korzystać z usługi za pomocą urządzenia Brother.



Powiązane informacje

- [Konfiguracja funkcji Brother Web Connect](#)
-

Utworzenie konta dla poszczególnych usług internetowych przed rozpoczęciem korzystania z funkcji Brother Web Connect

Pokrewne Modele: DCP-L3550CDW/MFC-L3710CW/MFC-L3730CDN/MFC-L3750CDW/MFC-L3770CDW

Aby można było korzystać z funkcji Brother Web Connect w celu uzyskania dostępu do usługi internetowej, wymagane jest posiadanie konta w tej usłudze. W przypadku braku konta należy przejść do witryny WWW danej usługi, korzystając z komputera, a następnie utworzyć konto. Po utworzeniu konta i przed skorzystaniem z funkcji Brother Web Connect należy zalogować się i użyć konta za pomocą komputera. W przeciwnym razie dostęp do usługi za pomocą funkcji Brother Web Connect może być niemożliwy.

W przypadku posiadania konta tworzenie dodatkowego konta nie jest wymagane.

Po utworzeniu konta w żądanej usłudze online, z której chcesz korzystać, należy wystąpić o dostęp do funkcji Brother Web Connect.



Tworzenie konta nie jest wymagane w przypadku korzystania z usługi jako gość. Tylko niektóre usługi umożliwiają korzystanie z nich jako gość. Jeśli określona usługa nie zapewnia opcji użytkownika-gościa, należy utworzyć konto.



Powiązane informacje

- [Konfiguracja funkcji Brother Web Connect](#)

Występowanie o dostęp do funkcji Brother Web Connect

Pokrewne Modele: DCP-L3550CDW/MFC-L3710CW/MFC-L3730CDN/MFC-L3750CDW/MFC-L3770CDW

Aby korzystać z aplikacji Brother Web Connect w celu uzyskania dostępu do usług online, należy najpierw złożyć wniosek o dostęp do aplikacji Brother Web Connect przy użyciu komputera z zainstalowanym oprogramowaniem firmy Brother.

1. Wejdź na witrynę aplikacji Brother Web Connect.

Opcja	Opis
Windows 7	Kliknij  (Start) > Wszystkie programy > Brother > Brother Utilities , a następnie kliknij listę rozwijaną i wybierz z niej nazwę posiadanego modelu (jeśli nie jest jeszcze zaznaczona). Kliknij przycisk Inne zadania na lewym pasku nawigacji, a następnie kliknij opcję Brother Web Connect .
Windows 8 Windows 10	Uruchom  (Brother Utilities), a następnie kliknij listę rozwijaną i wybierz z niej nazwę posiadanego modelu (jeśli nie jest jeszcze zaznaczona). Kliknij przycisk Inne zadania na lewym pasku nawigacji, a następnie kliknij opcję Brother Web Connect .
Windows 8.1	Przesuń wskaźnik myszy w lewy dolny róg ekranu Start i kliknij  (w przypadku używania urządzenia dotykowego przesuń palcem w górę od dolnej krawędzi ekranu Start , aby wyświetlić ekran Aplikacje). Kliknij  (Brother Utilities), a następnie kliknij listę rozwijaną i wybierz z niej nazwę posiadanego modelu (jeśli nie jest jeszcze zaznaczona). Kliknij przycisk Inne zadania na lewym pasku nawigacji, a następnie kliknij opcję Brother Web Connect .
Mac	Kliknij przycisk Go (Idź) na pasku Finder (Wyszukiwarka) , Applications (Programy) > Brother > Utilities (Narzędzia) > Brother Web Connect .



Można również odwiedzić stronę bezpośrednio:

Wpisz bwc.brother.com w pasku adresu przeglądarki internetowej.

Zostanie uruchomiona witryna Brother Web Connect.

- Wybierz usługę, której chcesz użyć.

Nawiąż połączenie dzięki programowi Brother Web Connect

Kliknij jedną z poniższych usług, aby jej użyć i otrzymać identyfikator tymczasowy. Obsługiwane są również biznesowe wersje usług internetowych, w tym: OneDrive for business, Dropbox for business, Google apps for work, Evernote business, Box for business.



OneNote



OneDrive



Box



Połącz się z usługą Google Drive



EVERNOTE



Dropbox

Rzeczywisty ekran może różnić się od ekranu przedstawionego powyżej.

- Postępuj zgodnie z instrukcjami wyświetlanymi na ekranie i wystąp o dostęp.

Po wykonaniu wymaganych czynności zostanie wyświetlony identyfikator tymczasowy.

brother

Nawiąż połączenie dzięki programowi Brother Web Connect

Rejestracja zakończona.

Wprowadź na ekranie LCD urządzenia poniższy identyfikator tymczasowy.

Identyfikator tymczasowy (11 cyfr)

XXX XXXX XXXX

UWAGA: identyfikator tymczasowy jest ważny przez 24 godziny.

- Zanotuj swój identyfikator tymczasowy, ponieważ będzie wymagany do zarejestrowania konta w urządzeniu. Identyfikator tymczasowy jest ważny przez 24 godziny.
- Zamknij przeglądarkę internetową.

Otrzymany identyfikator dostępu do aplikacji Brother Web Connect należy zarejestrować w urządzeniu, a następnie użyć urządzenia w celu uzyskania dostępu do żądanej usługi internetowej.



Powiązane informacje

- [Konfiguracja funkcji Brother Web Connect](#)

Powiązane tematy:

- [Rejestrowanie konta posiadanego urządzenia Brother dla funkcji Brother Web Connect](#)

Rejestrowanie konta posiadanego urządzenia Brother dla funkcji Brother Web Connect

Pokrewne Modele: DCP-L3550CDW/MFC-L3710CW/MFC-L3730CDN/MFC-L3750CDW/MFC-L3770CDW

Aby można było użyć funkcji Brother Web Connect w celu dostępu do żądanej usługi, należy wprowadzić informacje o koncie Brother Web Connect i skonfigurować urządzenie.

- Należy wystąpić dostęp do funkcji Brother Web Connect, aby zarejestrować konto w urządzeniu.
- Przed zarejestrowaniem konta upewnij się, że w urządzeniu ustawiono prawidłową datę i godzinę.

1. Przeciągnij palcem, aby wyświetlić opcję [Sieć Web].
2. Naciśnij przycisk [Sieć Web].



- Jeśli na panelu LCD urządzenia są wyświetlane informacje dotyczące połączenia internetowego, zapoznaj się z nimi, a następnie naciśnij przycisk [OK]. Aby wyświetlić ponownie te informacje, naciśnij przycisk [Tak].
- Na panelu LCD wyświetlane są aktualizacje oraz informacje o funkcjach funkcji Brother Web Connect. Zapoznaj się z tymi informacjami, a następnie naciśnij przycisk [OK].

3. Jeśli zostaną wyświetlone informacje dotyczące umowy licencyjnej, dokonaj wyboru i postępuj zgodnie z instrukcjami wyświetlanymi na ekranie.
4. Wybierz usługę, którą chcesz zarejestrować.
5. Naciśnij nazwę usługi.
6. Jeśli zostaną wyświetlone informacje dotyczące funkcji Brother Web Connect, naciśnij przycisk [OK].
7. Naciśnij przycisk [Zarejestruj lub usuń konto].
8. Naciśnij przycisk [Zarejestruj konto].
Zostanie wyświetlony monit o wprowadzenie identyfikatora tymczasowego otrzymanego w celu uzyskania dostępu do funkcji Brother Web Connect.
9. Naciśnij przycisk [OK].
10. Wprowadź identyfikator tymczasowy za pomocą panelu LCD.
11. Naciśnij przycisk [OK].



Jeśli wprowadzone informacje nie są zgodne z identyfikatorem tymczasowym otrzymanym w celu uzyskania dostępu lub identyfikator tymczasowy stracił ważność, na panelu LCD zostanie wyświetlony komunikat o błędzie. Wprowadź prawidłowy identyfikator tymczasowy lub zarejestruj się ponownie w celu uzyskania dostępu i otrzymania nowego identyfikatora tymczasowego.

Pojawi się monit o wprowadzenie nazwy konta, które ma zostać wyświetlone na panelu LCD.

12. Naciśnij przycisk [OK].
13. Wprowadź nazwę za pomocą panelu LCD.
14. Naciśnij przycisk [OK].
15. Wykonaj jedną z następujących czynności:
 - Aby ustawić kod PIN dla konta, naciśnij przycisk [Tak]. (Kod PIN uniemożliwia nieautoryzowany dostęp do konta). Wprowadź czterocyfrowy numer, a następnie naciśnij przycisk [OK].
 - Aby nie ustawiać kodu PIN, naciśnij przycisk [Nie].
16. Po wyświetleniu wprowadzonych informacji o koncie sprawdź, czy są prawidłowe.
17. Naciśnij przycisk [Tak], aby zarejestrować wprowadzone informacje.

18. Naciśnij przycisk [OK].

19. Naciśnij przycisk .

Rejestracja została ukończona, a urządzenie może teraz uzyskać dostęp do usługi.



Powiązane informacje

- [Konfiguracja funkcji Brother Web Connect](#)

Powiązane tematy:

- [Występowanie o dostęp do funkcji Brother Web Connect](#)
-

Konfiguracja funkcji Brother Web Connect dla usługi Brother CreativeCenter

Pokrewne Modele: DCP-L3550CDW/MFC-L3710CW/MFC-L3730CDN/MFC-L3750CDW/MFC-L3770CDW

Usługa Brother Web Connect jest skonfigurowana tak, aby automatycznie działała z usługą Brother CreativeCenter. Nie jest wymagana konfiguracja do tworzenia kalendarzy, wizytówek, plakatów i kart z życzeniami, dostępnych pod adresem: www.brother.com/creativecenter.



Usługa Brother CreativeCenter nie jest dostępna we wszystkich krajach.



Powiązane informacje

- [Konfiguracja funkcji Brother Web Connect](#)

Skanowanie i przesyłanie dokumentów za pomocą funkcji Brother Web Connect

Pokrewne Modele: DCP-L3550CDW/MFC-L3710CW/MFC-L3730CDN/MFC-L3750CDW/MFC-L3770CDW

Przesyłaj zeskanowane zdjęcia i dokumenty bezpośrednio do usługi internetowej bez konieczności użycia komputera.

- Podczas skanowania i przesyłania plików JPEG skanowanie monochromatyczne nie jest dostępne.
- Podczas skanowania i przesyłania plików PDF z możliwością przeszukiwania lub plików Microsoft Office skanowanie monochromatyczne i w skali szarości nie jest dostępne.
- Podczas skanowania i przesyłania plików JPEG każda strona jest przesyłana jako osobny plik.
- Przesyłane dokumenty są zapisywane w albumie o nazwie **From_BrotherDevice**.

Informacje dotyczące ograniczeń, takich jak rozmiar lub liczba przesyłanych dokumentów, można znaleźć w witrynach WWW poszczególnych usług.

Będąc użytkownikiem ograniczonym funkcji Web Connect w wyniku działania funkcji Secure Function Lock (dostępna w niektórych modelach), nie można przysłać zeskanowanych danych.

1. Załaduj dokument.
2. Przeciągnij palcem, aby wyświetlić opcję [Sieć Web].
3. Naciśnij [Sieć Web].



- Można również nacisnąć [Skanuj] > [do sieci Web].
- Jeśli na panelu LCD urządzenia są wyświetlane informacje dotyczące połączenia internetowego, zapoznaj się z nimi, a następnie naciśnij przycisk [OK]. Aby wyświetlić ponownie te informacje, naciśnij przycisk [Tak].
- Na panelu LCD wyświetlane są aktualizacje oraz informacje o funkcjach funkcji Brother Web Connect. Zapoznaj się z tymi informacjami, a następnie naciśnij przycisk [OK].

4. Wybierz usługę z kontem, do którego pliki mają zostać przesłane.
5. Wybierz nazwę konta.
6. Postępuj według instrukcji wyświetlanych na ekranie, aby zakończyć operację.



Powiązane informacje

- [Brother Web Connect](#)

Pobieranie i drukowanie dokumentów za pomocą funkcji Brother Web Connect

Pokrewne Modele: DCP-L3550CDW/MFC-L3710CW/MFC-L3730CDN/MFC-L3750CDW/MFC-L3770CDW

Dokumenty, które zostały przesłane do konta, można pobrać bezpośrednio do urządzenia i wydrukować. Można także pobierać do urządzenia i drukować dokumenty przesłane i udostępnione przez innych użytkowników pod warunkiem posiadania uprawnień do wyświetlania tych dokumentów. Niektóre usługi zapewniają dostęp do publicznych dokumentów użytkownikom posiadającym konto gościa. W przypadku uzyskiwania dostępu do usługi lub konta jako gość można przeglądać dokumenty, które właściciel udostępnia publicznie, to znaczy dokumenty bez ograniczeń wyświetlania.

Aby możliwe było pobieranie dokumentów innych użytkowników, należy posiadać uprawnienia do wyświetlania odpowiednich albumów i dokumentów.

Będąc użytkownikiem ograniczonym funkcji Web Connect w wyniku działania funkcji Secure Function Lock (dostępna w niektórych modelach), nie można pobierać danych.

Funkcja limitu stron funkcji Secure Function Lock dotyczy zadań drukowania za pomocą funkcji Web Connect.



W przypadku Hongkongu, Tajwanu i Korei

Funkcja Brother Web Connect obsługuje jedynie nazwy plików w języku angielskim. Pliki o nazwach w języku lokalnym nie zostaną pobrane.



Powiązane informacje

- [Brother Web Connect](#)
 - [Pobieranie i drukowanie przy użyciu usług sieciowych](#)
 - [Pobieranie i drukowanie szablonów Brother CreativeCenter](#)

Pobieranie i drukowanie przy użyciu usług sieciowych

Pokrewne Modele: DCP-L3550CDW/MFC-L3710CW/MFC-L3730CDN/MFC-L3750CDW/MFC-L3770CDW

Aby uzyskać informacje dotyczące szablonów Brother CreativeCenter >> *Powiązane informacje*

1. Przeciągnij palcem, aby wyświetlić opcję [Sieć Web].
2. Naciśnij przycisk [Sieć Web].



- Jeśli na panelu LCD urządzenia są wyświetlane informacje dotyczące połączenia internetowego, zapoznaj się z nimi, a następnie naciśnij przycisk [OK]. Aby wyświetlić ponownie te informacje, naciśnij przycisk [Tak].
- Na panelu LCD wyświetlane są aktualizacje oraz informacje o funkcjach funkcji Brother Web Connect. Zapoznaj się z tymi informacjami, a następnie naciśnij przycisk [OK].

3. Wybierz usługę z dokumentem, który ma zostać pobrany i wydrukowany.
4. Wybierz nazwę konta. Jeśli pojawi się ekran wprowadzania kodu PIN, wprowadź czterocyfrowy kod PIN, a następnie naciśnij przycisk [OK].



- Aby uzyskać dostęp do usługi z konta gościa, wybierz [Użyj usługi jako gość]. Gdy zostaną wyświetlone informacje na temat dostępu za pomocą konta gościa, naciśnij przycisk [OK]. Wpisz nazwę konta użytkownika, którego dokumenty chcesz pobrać, a następnie naciśnij przycisk [OK].
- W zależności od usługi może być wymagane wybranie nazwy konta z listy.

5. Naciśnij przycisk [Pobierz do wydruku].
6. Wybierz żądany album. Niektóre usługi nie wymagają zapisywania dokumentów w albumach. W przypadku dokumentów, które nie są zapisane w albumach, wybierz pozycję [Wybierz nieposortowane zdjęcia] lub [Pokaż pliki bez sortowania], aby wybrać dokumenty. Nie można pobierać dokumentów innych użytkowników, jeśli nie są zapisane w albumie.



Album oznacza zbiór obrazów. Faktyczne określenie może różnić się w zależności od używanej usługi. W przypadku korzystania z usługi Evernote® należy wybrać notatnik, a następnie wybrać notatkę.

7. Wybierz miniaturę dokumentu, który ma zostać wydrukowany. Potwierdź wybór dokumentu na panelu LCD, a następnie naciśnij przycisk [OK]. Wybierz dodatkowe dokumenty do wydrukowania (można wybrać do 10 dokumentów).
8. Po zakończeniu naciśnij przycisk [OK].
9. Postępuj według instrukcji wyświetlanych na ekranie, aby zakończyć operację.



Powiązane informacje

- [Pobieranie i drukowanie dokumentów za pomocą funkcji Brother Web Connect](#)

Powiązane tematy:

- [Pobieranie i drukowanie szablonów Brother CreativeCenter](#)

Pobieranie i drukowanie szablonów Brother CreativeCenter

Pokrewne Modele: DCP-L3550CDW/MFC-L3710CW/MFC-L3730CDN/MFC-L3750CDW/MFC-L3770CDW

Usługa Brother CreativeCenter nie jest dostępna we wszystkich krajach.

1. Przeciągnij palcem, aby wyświetlić opcję [Aplikacje].
2. Naciśnij [Aplikacje].



- Jeśli na panelu LCD urządzenia są wyświetlane informacje dotyczące połączenia internetowego, zapoznaj się z nimi, a następnie naciśnij przycisk [OK]. Aby wyświetlić ponownie te informacje, naciśnij przycisk [Tak].
- Na panelu LCD wyświetlane są aktualizacje oraz informacje o funkcjach funkcji Brother Web Connect. Zapoznaj się z tymi informacjami, a następnie naciśnij przycisk [OK].

3. Naciśnij przycisk [Drukuj szablon "Creative Center"].
4. Wybierz żądaną kategorię.
5. Wybierz ponownie żądaną kategorię.
6. Wybierz żądany plik. Wprowadź liczbę kopii do wydrukowania, a następnie naciśnij przycisk [OK]. Powtarzaj ten krok do momentu wybrania wszystkich plików, które mają zostać wydrukowane.
7. Po wybraniu wszystkich plików, które chcesz wydrukować, naciśnij [OK].



Jeśli na panelu LCD urządzenia są wyświetlane informacje dotyczące zalecanych ustawień drukowania, zapoznaj się z nimi, a następnie naciśnij przycisk [OK]. Aby wyświetlić ponownie te informacje, naciśnij przycisk [Tak].

8. Postępuj według instrukcji wyświetlanych na ekranie, aby zakończyć operację.



Powiązane informacje

- [Pobieranie i drukowanie dokumentów za pomocą funkcji Brother Web Connect](#)

Powiązane tematy:

- [Pobieranie i drukowanie przy użyciu usług sieciowych](#)

Przekazywanie faksów do chmury lub do poczty e-mail

Pokrewne Modele: MFC-L3710CW/MFC-L3730CDN/MFC-L3750CDW/MFC-L3770CDW

- Funkcja przekazywania faksów do chmury umożliwia automatyczne przekazywanie faksów przychodzących do kont w dostępnych usługach internetowych.

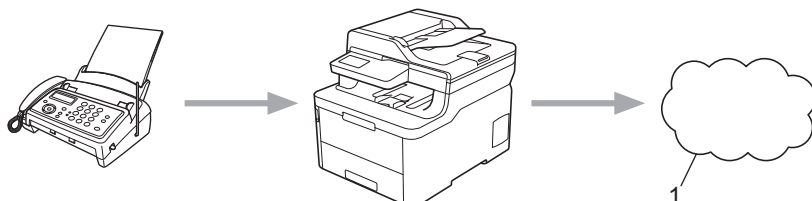

1. Usługa internetowa

- Funkcja przekazywania faksów do poczty e-mail umożliwia automatyczne przekazywanie faksów przychodzących do skrzynki pocztowej w postaci załączników do wiadomości e-mail.

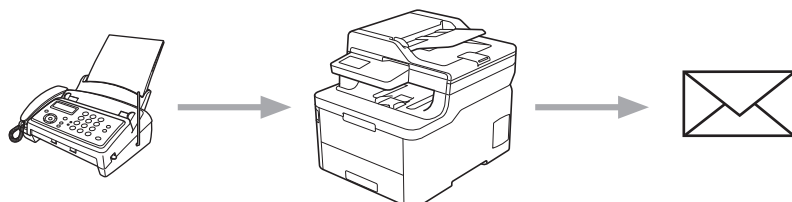

Powiązane informacje

- Brother Web Connect
 - Włączenie przekazywania faksów do chmury lub do poczty e-mail
 - Wyłączenie przekazywania faksów do chmury lub do poczty e-mail

Włączenie przekazywania faksów do chmury lub do poczty e-mail

Pokrewne Modele: MFC-L3710CW/MFC-L3730CDN/MFC-L3750CDW/MFC-L3770CDW

Włącz funkcję przekazywania faksów, aby automatycznie przekazywać przychodzące fakсы do usług internetowych lub jako załączniki do wiadomości e-mail.

- Będąc użytkownikiem funkcji Web Connect o ograniczonych prawach w wyniku działania funkcji Secure Function Lock (dostępna w niektórych modelach), nie można przesyłać przychodzących faksów.
- Ta funkcja jest dostępna tylko w przypadku monochromatycznych faksów.
- Po włączeniu funkcji przekazywania faksów do chmury korzystanie z poniższych funkcji będzie niemożliwe:
 - [Przekaz faxu]
 - [Rejestr dok.]
 - [Odbiór PC Fax]

1. Przeciągnij palcem, aby wyświetlić opcję [Aplikacje].
2. Naciśnij [Aplikacje].



- Jeśli na panelu LCD urządzenia są wyświetlane informacje dotyczące połączenia internetowego, zapoznaj się z nimi, a następnie naciśnij przycisk [OK]. Aby wyświetlić ponownie te informacje, naciśnij przycisk [Tak].
- Na panelu LCD wyświetlane są aktualizacje oraz informacje o funkcjach funkcji Brother Web Connect. Zapoznaj się z tymi informacjami, a następnie naciśnij przycisk [OK].

3. Wybierz [Faks do chmury].



- Jeśli pojawią się informacje dotyczące funkcji [Faks do chmury], zapoznaj się z nimi, a następnie naciśnij [OK].

4. Naciśnij [Włączone].
5. Naciśnij [Prześlij do Chmury] lub [Prześlij do poczty e-mail].
 - W przypadku wybrania opcji [Prześlij do Chmury] wybierz usługę internetową, przy użyciu której chcesz odbierać fakсы, a następnie określ nazwę swojego konta.
 - W przypadku wybrania opcji [Prześlij do poczty e-mail] wprowadź adres e-mail, przy użyciu którego chcesz odbierać fakсы w postaci załączników do wiadomości e-mail.
6. Postępuj według instrukcji wyświetlanych na ekranie, aby zakończyć operację.



Powiązane informacje

- [Przekazywanie faksów do chmury lub do poczty e-mail](#)

Wyłączenie przekazywania faksów do chmury lub do poczty e-mail

Pokrewne Modele: MFC-L3710CW/MFC-L3730CDN/MFC-L3750CDW/MFC-L3770CDW

Wyłącz funkcję przekazywania faksów, aby zatrzymać automatyczne przekazywanie przychodzących faksów do usług internetowych lub w postaci załączników do wiadomości e-mail.

Jeśli w pamięci urządzenia nadal znajdują się odebrane fakсы, funkcji przekazywania faksów do chmury nie można wyłączyć.

1. Przeciągnij palcem, aby wyświetlić opcję [Aplikacje].
2. Naciśnij [Aplikacje].



- Jeśli na panelu LCD urządzenia są wyświetlane informacje dotyczące połączenia internetowego, zapoznaj się z nimi, a następnie naciśnij przycisk [OK]. Aby wyświetlić ponownie te informacje, naciśnij przycisk [Tak].
- Na panelu LCD wyświetlane są aktualizacje oraz informacje o funkcjach funkcji Brother Web Connect. Zapoznaj się z tymi informacjami, a następnie naciśnij przycisk [OK].

3. Wybierz [Faks do chmury].



Jeśli pojawią się informacje dotyczące funkcji [Faks do chmury], zapoznaj się z nimi, a następnie naciśnij [OK].

4. Naciśnij [Wyłączone].
5. Naciśnij [OK].



Powiązane informacje

- [Przekazywanie faksów do chmury lub do poczty e-mail](#)

Google Cloud Print

- [Omówienie usługi Google Cloud Print](#)
- [Przed użyciem funkcji Google Cloud Print](#)
- [Drukowanie z Google Chrome™ lub Chrome OS™](#)
- [Drukowanie z usługi Google Drive™ dla urządzeń mobilnych](#)
- [Drukowanie z usługi poczty Gmail™ dla urządzeń mobilnych](#)

Omówienie usługi Google Cloud Print

Google Cloud Print™ to usługa Google, która umożliwia drukowanie za pomocą drukarki zarejestrowanej w koncie Google z poziomu urządzenia zgodnego z siecią (takiego jak telefon komórkowy lub komputer) bez potrzeby instalowania sterownika.

Drukowanie z aplikacji Android™ wymaga zainstalowania aplikacji Google Cloud Print™ ze sklepu Google Play™.

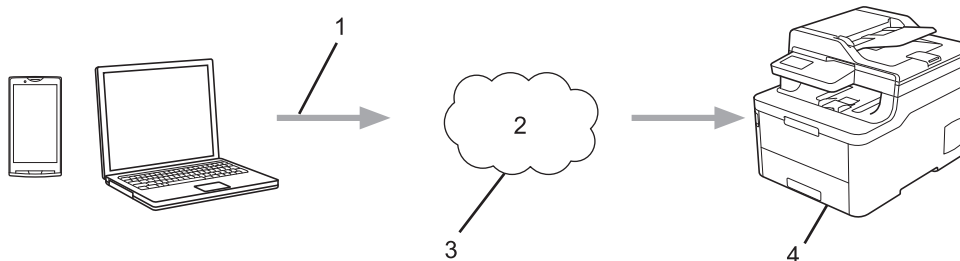

1. Żądanie wydruku
2. Internet
3. Google Cloud Print™
4. Drukowanie



Powiązane informacje

- [Google Cloud Print](#)

Przed użyciem funkcji Google Cloud Print

- [Ustawienia sieciowe funkcji Google Cloud Print](#)
- [Zarejestruj urządzenie w usłudze Google Cloud Print przy użyciu Google Chrome™](#)
- [Rejestrowanie urządzenia w usłudze Google Cloud Print przy użyciu funkcji Zarządzanie przez Internet](#)

Ustawienia sieciowe funkcji Google Cloud Print

Aby można było skorzystać z usługi Google Cloud Print™, urządzenie Brother musi być podłączone do sieci, która ma dostęp do Internetu za pośrednictwem połączenia przewodowego lub bezprzewodowego. Aby prawidłowo podłączyć i skonfigurować urządzenie, zapoznaj się ze *Podręcznik szybkiej obsługi* lub powiązanymi tematami w tym podręczniku.



Powiązane informacje

- [Przed użyciem funkcji Google Cloud Print](#)

Powiązane tematy:

- [Problemy związane z usługą Google Cloud Print](#)

Zarejestruj urządzenie w usłudze Google Cloud Print przy użyciu Google Chrome™

Upewnij się, że konto Google już zostało utworzone. W przypadku braku konta należy przejść do witryny Google (<https://accounts.google.com/signup>), korzystając z komputera lub urządzenia mobilnego, a następnie utworzyć konto.

Przed rozpoczęciem procesu rejestrowania upewnij się, że urządzenie Brother jest bezczynne.



Czynności w tej części są przykładowe dla użytkowników systemu Windows.

Ekrany widoczne na monitorze komputera użytkownika mogą się różnić w zależności od systemu operacyjnego i środowiska.

1. Uruchom program Google Chrome™ w komputerze.
2. Zaloguj się do konta Google.
3. Kliknij ikonę menu Google Chrome™, a następnie **Ustawienia > Pokaż ustawienia zaawansowane....**
4. Kliknij **Google Cloud Print > Zarządzaj**.
5. Postępuj według instrukcji wyświetlanych na ekranie, aby zarejestrować urządzenie.
6. Gdy na ekranie urządzenia pojawi się komunikat potwierdzenia, naciśnij przycisk [OK].



Jeśli na ekranie LCD urządzenia nie pojawia się komunikat potwierdzenia, powtórz te kroki.

7. Gdy urządzenie Brother zostanie pomyślnie zarejestrowane, pojawi się w polu **Moje urządzenia**.



Powiązane informacje

- [Przed użyciem funkcji Google Cloud Print](#)

Rejestrowanie urządzenia w usłudze Google Cloud Print przy użyciu funkcji Zarządzanie przez Internet

Upewnij się, że konto Google już zostało utworzone. W przypadku braku konta należy przejść do witryny Google (<https://accounts.google.com/signup>), korzystając z komputera lub urządzenia mobilnego, a następnie utworzyć konto.

Przed rozpoczęciem procesu rejestrowania upewnij się, że urządzenie Brother jest bezczynne.

Przed zarejestrowaniem urządzenia upewnij się, że w urządzeniu ustawiono prawidłowo datę i godzinę.

1. Upewnij się, że urządzenie firmy Brother jest podłączone do tej samej sieci co komputer lub urządzenie mobilne.
2. Uruchom przeglądarkę internetową.
3. Wprowadź „https://adres IP urządzenia” w polu adresu przeglądarki (gdzie „adres IP urządzenia” jest adresem IP urządzenia).
Na przykład:
https://192.168.1.2
4. Jeśli zostanie wyświetlony monit o podanie hasła dla urządzenia, należy je wprowadzić, a następnie kliknąć .
5. Kliknij kartę **Network (Sieć)**.
6. Kliknij menu **Protocol (Protokół)** na lewym pasku nawigacyjnym.
7. Upewnij się, że została wybrana opcja **Google Cloud Print**, a następnie kliknij **Advanced Settings (Ustawienia zaawansowane)**.
8. Upewnij się, że dla opcji **Status (Stan)** ustawiono wartość **Enabled (Włączone)**. Kliknij przycisk **Register (Zarejestruj)**.
9. Postępuj według instrukcji wyświetlanych na ekranie, aby zarejestrować urządzenie.
10. Gdy na ekranie urządzenia pojawi się komunikat potwierdzenia, naciśnij przycisk OK.



Jeśli na ekranie LCD urządzenia nie pojawia się komunikat potwierdzenia, powtórz te kroki.

11. Kliknij **Google**.
12. Zostanie wyświetlony ekran rejestrowania w usłudze Google Cloud Print™. Zarejestruj się w swoim koncie Google i postępuj zgodnie z instrukcjami wyświetlanymi na ekranie, aby zarejestrować urządzenie.
13. Po zakończeniu rejestrowania urządzenia wróć do ekranu funkcji Zarządzanie przez Internet i upewnij się, że dla opcji **Registration Status (Stan rejestracji)** jest ustawiona wartość **Registered (Zarejestrowane)**.



Jeśli urządzenie obsługuje funkcję Secure Function Lock (Blokada funkcji), drukowanie za pośrednictwem usługi Google Cloud Print™ jest możliwe nawet wtedy, gdy drukowanie z komputera dla poszczególnych użytkowników jest ograniczone. Aby ograniczyć drukowanie za pośrednictwem usługi Google Cloud Print™, wyłącz opcję Google Cloud Print™ przy użyciu funkcji Zarządzanie przez Internet lub ustaw dla funkcji Secure Function Lock (Blokada funkcji) opcję trybu publicznego, a następnie ogranicz drukowanie dla użytkowników publicznych. >> *Powiązane informacje*



Powiązane informacje

- [Przed użyciem funkcji Google Cloud Print](#)

Powiązane tematy:

- [Konfigurowanie trybu publicznego opcji Secure Function Lock 3.0](#)

Drukowanie z Google Chrome™ lub Chrome OS™

1. Upewnij się, że urządzenie Brother jest włączone.
2. Otwórz stronę internetową, którą chcesz wydrukować.
3. Kliknij ikonę menu Google Chrome™.
4. Kliknij **Print (Drukuj)**.
5. Wybierz swoje urządzenie z listy drukarek.
6. W razie potrzeby zmień opcje drukowania.
7. Kliknij **Print (Drukuj)**.



Powiązane informacje

- [Google Cloud Print](#)
-

Drukowanie z usługi Google Drive™ dla urządzeń mobilnych

1. Upewnij się, że urządzenie Brother jest włączone.
2. Przejdź do usługi Google Drive™ przy użyciu przeglądarki internetowej w urządzeniu Android™ lub iOS.
3. Otwórz dokument, który chcesz wydrukować.
4. Dotknij ikony menu.
5. Dotknij **Print (Drukuj)**.
6. Wybierz swoje urządzenie z listy drukarek.
7. W razie potrzeby zmień opcje drukowania.
8. Dotknij  lub **Print (Drukuj)**.



Powiązane informacje

- [Google Cloud Print](#)

Drukowanie z usługi poczty Gmail™ dla urządzeń mobilnych

1. Upewnij się, że urządzenie Brother jest włączone.
2. Przejdź do usługi Gmail™ przy użyciu przeglądarki internetowej w urządzeniu Android™ lub iOS.
3. Otwórz wiadomość e-mail, którą chcesz wydrukować.
4. Dotknij ikony menu.



Jeśli obok nazwy załącznika pojawi się symbol **Print (Drukuj)**, można także wydrukować załącznik. Dotknij opcji **Print (Drukuj)**, a następnie postępuj zgodnie z instrukcjami wyświetlanymi na ekranie urządzenia mobilnego.

5. Dotknij **Print (Drukuj)**.
6. Wybierz swoje urządzenie z listy drukarek.
7. W razie potrzeby zmień opcje drukowania.
8. Dotknij  lub **Print (Drukuj)**.



Powiązane informacje

- [Google Cloud Print](#)

AirPrint

- [Omówienie funkcji AirPrint](#)
- [Przed użyciem funkcji AirPrint \(macOS\)](#)
- [Drukowanie przy użyciu funkcji AirPrint](#)
- [Skanowanie przy użyciu funkcji AirPrint \(macOS\)](#)
- [Wyślij faks przy użyciu funkcji AirPrint \(macOS\)](#)

Omówienie funkcji AirPrint

Funkcja AirPrint to rozwiązanie drukowania dla systemów operacyjnych Apple umożliwiające bezprzewodowe drukowanie zdjęć, wiadomości e-mail, stron internetowych i dokumentów z urządzeń iPad, iPhone oraz iPod touch, a także komputerów Mac bez potrzeby instalowania sterownika.

Funkcja AirPrint pozwala również wysyłać fakсы bezpośrednio z komputera Mac bez potrzeby ich drukowania, a także skanować dokumenty do komputera Mac. (MFC-L3710CW/MFC-L3730CDN/MFC-L3750CDW/MFC-L3770CDW)

Dodatkowe informacje można uzyskać na stronie internetowej firmy Apple.

Stosowanie etykiety Works with Apple oznacza, że akcesorium zostało zaprojektowane specjalnie, aby pracować z technologią podaną na etykiecie, i jest certyfikowane przez dewelopera, jako spełniające standardy wydajności Apple.



Powiązane informacje

- [AirPrint](#)

Powiązane tematy:

- [Problemy związane z funkcją AirPrint](#)

Przed użyciem funkcji AirPrint (macOS)

Przed rozpoczęciem drukowania w systemie macOS dodaj urządzenie Brother do listy drukarek na komputerze Mac.

1. Wybierz **System Preferences (Preferencje systemowe)** z menu Apple.
2. Kliknij **Printers & Scanners (Drukarki i skanery)**.
3. Kliknij ikonę + pod panelem drukarek, po lewej stronie.
Wyświetlony zostanie ekran **Add (Dodaj)**.
4. Wybierz urządzenie Brother, a następnie wybierz **AirPrint** z menu podręcznego **Use (Użycie)**.
5. Kliknij **Add (Dodaj)**.



Powiązane informacje



- [AirPrint](#)

Drukowanie przy użyciu funkcji AirPrint

- [Drukowanie z urządzeń iPad, iPhone lub iPod touch](#)
- [Drukowanie przy użyciu funkcji AirPrint \(macOS\)](#)

Drukowanie z urządzeń iPad, iPhone lub iPod touch

Procedura drukowania może się różnić w zależności od aplikacji. W poniższym przykładzie założono korzystanie z przeglądarki Safari.

1. Upewnij się, że urządzenie Brother jest włączone.
2. Za pomocą przeglądarki Safari otwórz stronę, która ma zostać wydrukowana.
3. Dotknij  lub .
4. Dotknij **Print (Drukuj)**.
5. Upewnij się, że wybrane jest urządzenie Brother.
6. Jeśli wybrane jest inne urządzenie (lub żadna drukarka nie jest wybrana), dotknij **Printer (Drukarka)**. Zostanie wyświetlona lista dostępnych urządzeń.
7. Wybierz z listy nazwę swojego urządzenia.
8. Wybierz żądane opcje, takie jak liczba stron do wydrukowania czy drukowanie dwustronne (jeśli jest obsługiwane przez urządzenie).
9. Dotknij **Print (Drukuj)**.



Powiązane informacje

- [Drukowanie przy użyciu funkcji AirPrint](#)

Drukowanie przy użyciu funkcji AirPrint (macOS)

Procedura drukowania może się różnić w zależności od aplikacji. W poniższym przykładzie założono korzystanie z przeglądarki Safari. Przed rozpoczęciem drukowania upewnij się, czy urządzenie firmy Brother znajduje się na liście drukarek na komputerze Mac.

1. Upewnij się, że urządzenie Brother jest włączone.
2. Na komputerze Mac za pomocą przeglądarki Safari otwórz stronę, która ma zostać wydrukowana.
3. Kliknij menu **File (Plik)**, a następnie wybierz **Print (Drukuj)**.
4. Upewnij się, że wybrane jest urządzenie Brother. Jeżeli wybrane jest inne urządzenie (lub nie jest wybrana żadna drukarka), kliknij menu podręczne **Printer (Drukarka)** i wybierz urządzenie Brother.
5. Wybierz żądane opcje, takie jak liczba stron do wydrukowania czy drukowanie dwustronne (jeśli jest obsługiwane przez urządzenie).
6. Kliknij **Print (Drukuj)**.



Powiązane informacje

- [Drukowanie przy użyciu funkcji AirPrint](#)

Powiązane tematy:

- [Przed użyciem funkcji AirPrint \(macOS\)](#)

Skanowanie przy użyciu funkcji AirPrint (macOS)

Przed rozpoczęciem skanowania upewnij się, czy urządzenie firmy Brother znajduje się na liście skanerów na komputerze Mac.

1. Włóż dokument.
2. Wybierz **System Preferences (Preferencje systemowe)** z menu Apple.
3. Kliknij **Printers & Scanners (Drukarki i skanery)**.
4. Wybierz posiadane urządzenie firmy Brother z listy skanerów.
5. Kliknij kartę **Scan (Skanuj)**, a następnie kliknij przycisk **Open Scanner... (Otwórz skaner...)**.
Zostanie wyświetlony ekran Skaner.
6. Jeśli dokument jest umieszczany w podajniku ADF, zaznacz pole wyboru **Use Document Feeder (Użyj podajnika dokumentów)**, a następnie wybierz rozmiar dokumentu z menu podręcznego ustawienia rozmiaru skanu.
7. Wybierz folder docelowy lub aplikację docelową z menu podręcznego ustawiania miejsca docelowego.
8. Kliknij **Show Details (Pokaż szczegóły)**, aby w razie potrzeby zmienić ustawienia skanowania.
Podczas skanowania z szyby skanera można przycinać obrazy ręcznie, przeciągając wskaźnik myszy nad obszarem, który ma zostać zeskanowany.
9. Kliknij **Scan (Skanuj)**.



Powiązane informacje

- [AirPrint](#)

Powiązane tematy:

- [Przed użyciem funkcji AirPrint \(macOS\)](#)

Wyślij faks przy użyciu funkcji AirPrint (macOS)

Pokrewne Modele: MFC-L3710CW/MFC-L3730CDN/MFC-L3750CDW/MFC-L3770CDW

Upewnij się, czy urządzenie firmy Brother znajduje się na liście drukarek na komputerze Mac. W poniższym przykładzie założono korzystanie z programu Apple TextEdit.



- Funkcja AirPrint obsługuje wyłącznie fakсы monochromatyczne.

- Upewnij się, że urządzenie Brother jest włączone.
- W komputerze Mac otwórz plik, który chcesz wysłać jako faks.
- Kliknij menu **File (Plik)**, a następnie wybierz **Print (Drukuj)**.
- Kliknij menu podręczne **Printer (Drukarka)**, a następnie wybierz **Brother MFC-XXXX - FAX** (gdzie XXXX to nazwa posiadanego modelu).
- Wpisz dane odbiorcy faksu.
- Kliknij **Fax (Faks)**.



Powiązane informacje

- [AirPrint](#)

Powiązane tematy:

- [Przed użyciem funkcji AirPrint \(macOS\)](#)

Drukowanie mobilne w systemie Windows

Drukowanie mobilne w systemie Windows jest funkcją bezprzewodowego drukowania z urządzenia mobilnego Windows. Po połączeniu z tą samą siecią, do której jest podłączone urządzenie Brother, można drukować bez potrzeby instalowania sterownika drukarki w urządzeniu. Funkcję tę obsługuje wiele aplikacji Windows.

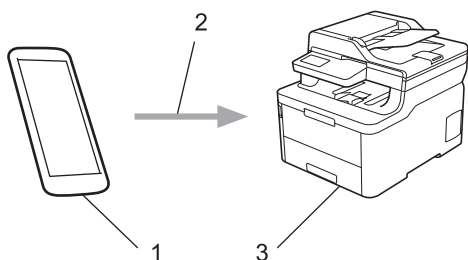

1. Urządzenie mobilne Windows (Windows 10 Mobile lub nowszy)
2. Połączenie Wi-Fi®
3. Urządzenie Brother

✓ Powiązane informacje

- [Mobile/Web Connect](#)

Mopria® Print Service

Mopria® Print Service jest funkcją drukowania dla urządzeń mobilnych Android™ (Android™ w wersji 4.4 lub nowszy) opracowaną przez Mopria® Alliance. Dzięki tej usłudze można łączyć się z siecią, z którą połączone jest urządzenie, i drukować bez dodatkowej konfiguracji. Wiele natywnych aplikacji Android™ obsługuje funkcję drukowania.

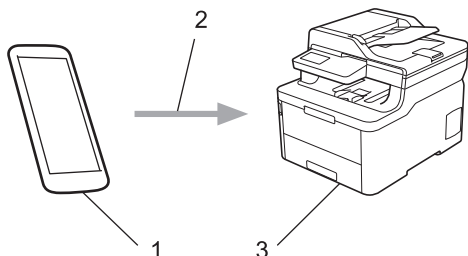

1. Android™ 4.4 lub nowszy
2. Połączenie Wi-Fi®
3. Urządzenie Brother

Należy pobrać aplikację Mopria® Print Service ze sklepu Google Play™ i zainstalować ją w urządzeniu Android™. Przed rozpoczęciem korzystania z tej usługi należy ją włączyć.



Powiązane informacje

- [Mobile/Web Connect](#)

Brother iPrint&Scan dla urządzeń mobilnych

Aplikacja Brother iPrint&Scan umożliwia drukowanie i skanowanie z różnych urządzeń mobilnych.

- Dla urządzeń z systemem Android™
Aplikacja Brother iPrint&Scan umożliwia korzystanie z funkcji urządzenia Brother bezpośrednio z urządzenia Android™ bez potrzeby korzystania z komputera.
Pobierz i zainstaluj program Brother iPrint&Scan z aplikacji sklepu Google Play™.
- Dla wszystkich obsługiwanych urządzeń z iOS, w tym iPhone, iPad i iPod touch
Program Brother iPrint&Scan umożliwia korzystanie z funkcji urządzenia Brother bezpośrednio z urządzenia iOS.
Pobierz i zainstaluj aplikację Brother iPrint&Scan z serwisu App Store.
- W przypadku urządzeń Windows
Aplikacja Brother iPrint&Scan umożliwia korzystanie z funkcji urządzenia Brother bezpośrednio z urządzenia Windows bez potrzeby korzystania z komputera.
Pobierz i zainstaluj aplikację Brother iPrint&Scan z serwisu Microsoft Store.

Więcej szczegółowych informacji, odwiedź support.brother.com/ips.



Powiązane informacje

- [Mobile/Web Connect](#)

Powiązane tematy:

- [Brother iPrint&Scan dla systemu Windows i komputerów Mac](#)

Komunikacja bliskiego pola (NFC)

Pokrewne Modele: MFC-L3770CDW

Funkcja NFC (ang. Near Field Communication — komunikacja bliskiego pola) pozwala na uproszczone transakcje, wymianę danych oraz połączenia bezprzewodowe pomiędzy dwoma znajdującymi się w pobliżu urządzeniami.

Jeśli urządzenie Android™ obsługuje funkcję NFC, można z tego urządzenia wydrukować dane (zdjęcia, pliki PDF, pliki tekstowe, witryny internetowe i wiadomości e-mail) lub zeskanować zdjęcia i dokumenty dotykając urządzeniem mobilnym symbolu NFC na urządzeniu.

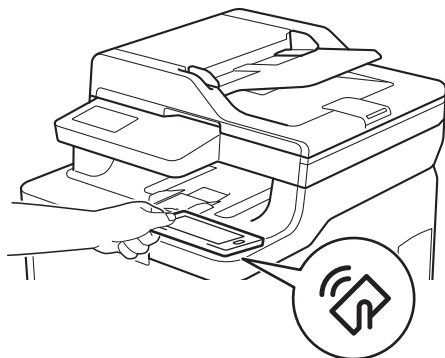

Aby można było skorzystać z tej funkcji, należy pobrać i zainstalować w urządzeniu Android™ aplikację Brother iPrint&Scan. Więcej szczegółowych informacji, odwiedź support.brother.com/ips.



Powiązane informacje

- [Mobile/Web Connect](#)

ControlCenter

Użyj programu narzędziowego ControlCenter firmy Brother, aby uzyskać szybki dostęp do często używanych aplikacji. Program ControlCenter zapewnia bezpośredni dostęp do określonych aplikacji.

- [ControlCenter4 \(Windows\)](#)

ControlCenter4 (Windows)

- [Zmiana trybu działania w aplikacji ControlCenter4 \(Windows\)](#)
- [Skanowanie w trybie domowym programu ControlCenter4 \(Windows\)](#)
- [Skanowanie w trybie zaawansowanym programu ControlCenter4 \(Windows\)](#)
- [Konfigurowanie urządzenia Brother za pomocą programu ControlCenter4 \(Windows\)](#)
- [Tworzenie niestandardowej karty za pomocą aplikacji ControlCenter4 w trybie zaawansowanym \(Windows\)](#)

Zmiana trybu działania w aplikacji ControlCenter4 (Windows)

Narzędzie ControlCenter4 ma dwa tryby działania: **Tryb domowy** i **Tryb zaawansowany**. Tryb można zmienić w dowolnym momencie.

Tryb domowy

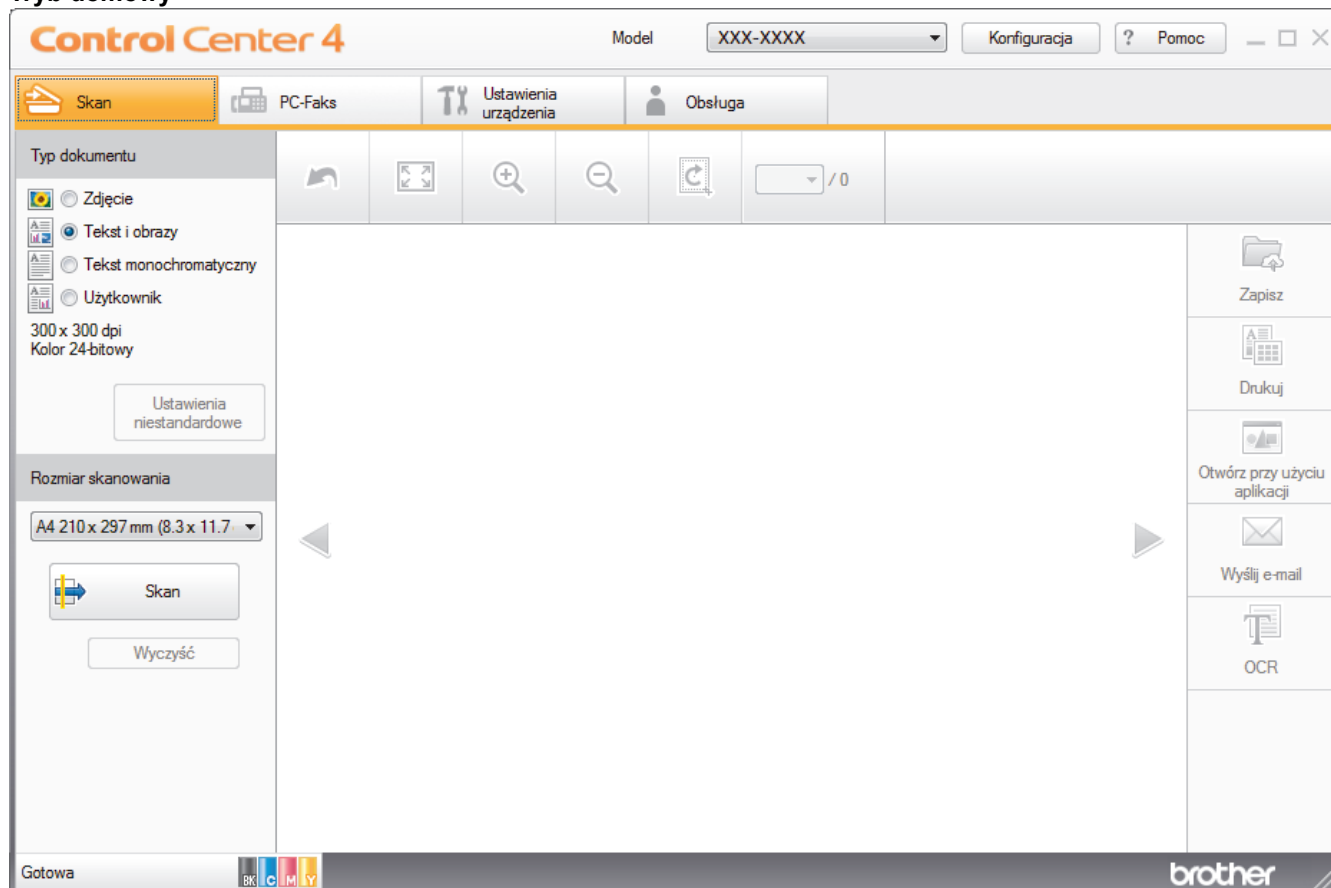

Tryb zaawansowany

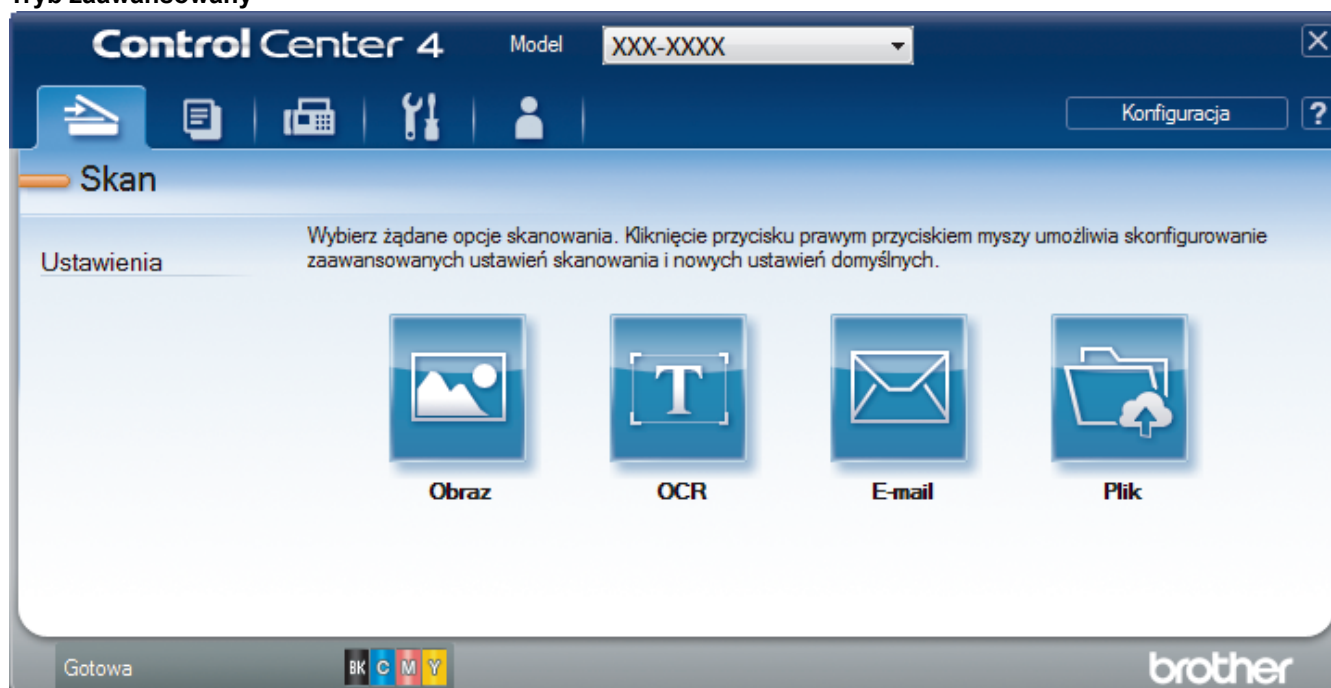

- **Tryb domowy**
Tryb domowy narzędzia ControlCenter4 umożliwia łatwy dostęp do głównych funkcji urządzenia.
- **Tryb zaawansowany**

Tryb zaawansowany narzędzia ControlCenter4 daje kontrolę nad szczegółowymi ustawieniami funkcji urządzenia i umożliwia spersonalizowanie jedнопrzyciskowych operacji skanowania.

Aby zmienić tryb działania:

1. Kliknij ikonę  (**ControlCenter4**) w obszarze powiadomień na pasku zadań, a następnie wybierz **Otwórz**.
2. Kliknij przycisk **Konfiguracja**, a następnie wybierz opcję **Wybór trybu**.
3. Wyświetlone zostanie okno dialogowe wyboru trybu. Wybierz opcję **Tryb domowy** lub **Tryb zaawansowany**.

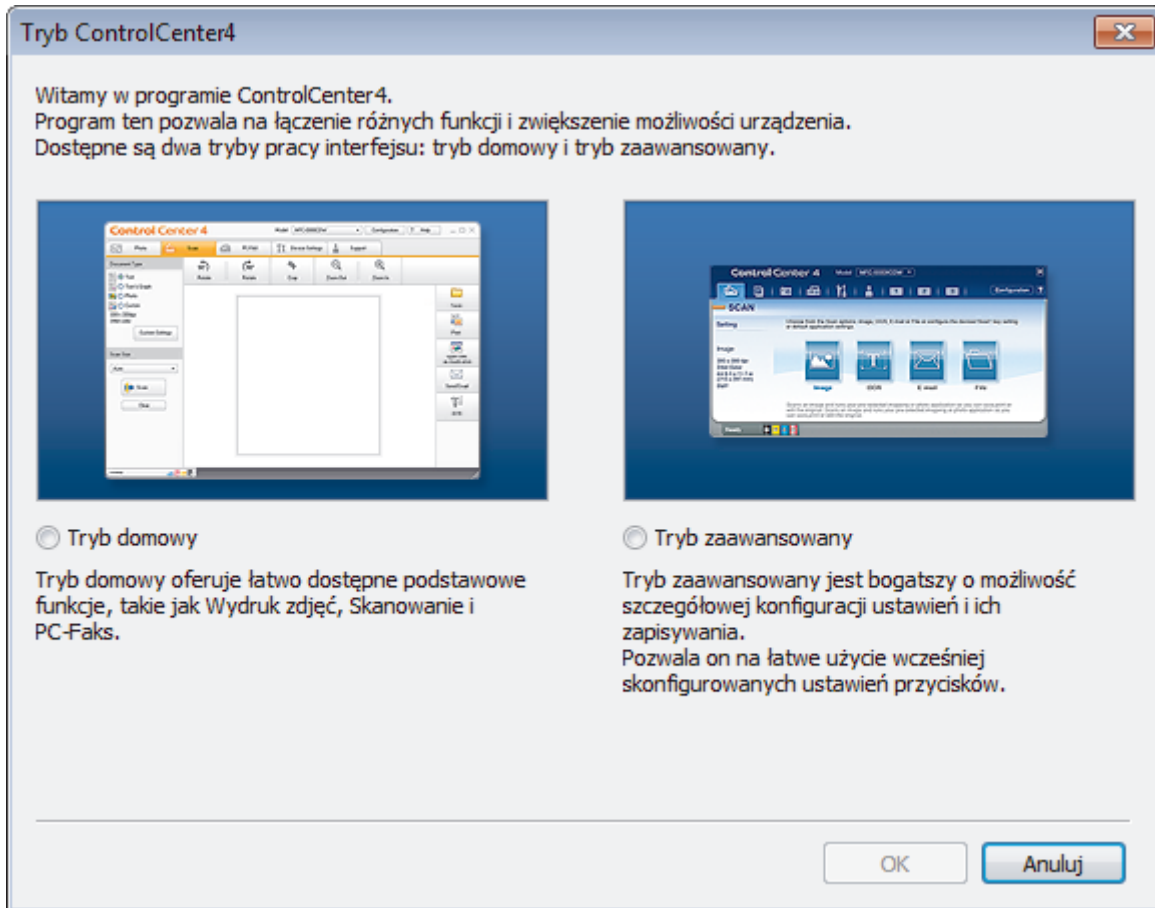

4. Kliknij przycisk **OK**.

Powiązane informacje

- [ControlCenter4 \(Windows\)](#)

Skanowanie w trybie domowym programu ControlCenter4 (Windows)

Przy użyciu programu ControlCenter4 w trybie domowym można uzyskać dostęp do głównych funkcji urządzenia.

- [Skanowanie w trybie domowym programu ControlCenter4 \(Windows\)](#)
- [Zapisywanie zeskanowanych danych do folderu w pliku PDF za pomocą aplikacji ControlCenter4 \(Windows\)](#)
- [Automatyczne skanowanie obu stron dokumentu za pomocą aplikacji ControlCenter4 w trybie domowym \(Windows\)](#)
- [Ustawienia skanowania dla aplikacji ControlCenter4 w trybie domowym \(Windows\)](#)

Skanowanie w trybie zaawansowanym programu ControlCenter4 (Windows)

Tryb zaawansowany narzędzia ControlCenter4 daje kontrolę nad szczegółowymi ustawieniami funkcji urządzenia i umożliwia spersonalizowanie jedнопrzyciskowych operacji skanowania.

- [Skanowanie zdjęć i grafiki za pomocą programu ControlCenter4 w trybie zaawansowanym \(Windows\)](#)
- [Zapisz skanowane dane w folderze jako plik PDF za pomocą trybu zaawansowanego aplikacji ControlCenter4 \(Windows\)](#)
- [Automatyczne skanowanie obu stron dokumentu za pomocą aplikacji ControlCenter4 w trybie zaawansowanym \(Windows\)](#)
- [Skanowanie obu stron karty identyfikacyjnej za pomocą aplikacji ControlCenter4 w trybie zaawansowanym \(Windows\)](#)
- [Skanowanie do załącznika wiadomości e-mail za pomocą aplikacji ControlCenter4 w trybie zaawansowanym \(Windows\)](#)
- [Skanowanie do edytowalnego pliku tekstowego \(OCR\) za pomocą aplikacji ControlCenter4 w trybie zaawansowanym \(Windows\)](#)
- [Ustawienia skanowania dla aplikacji ControlCenter4 w trybie zaawansowanym \(Windows\)](#)

Konfigurowanie urządzenia Brother za pomocą programu ControlCenter4 (Windows)

Pokrewne Modele: MFC-L3710CW/MFC-L3730CDN/MFC-L3750CDW/MFC-L3770CDW



Jeśli opcja Secure Function Lock (Blokada funkcji) jest ustawiona na wartość On (włączone), nie można korzystać z funkcji konfiguracji zdalnej.

1. Kliknij ikonę  (**ControlCenter4**) w obszarze powiadomień na pasku zadań, a następnie kliknij przycisk **Otwórz**.
2. Kliknij kartę **Ustawienia urządzenia**.
3. Kliknij przycisk **Zdalna konfiguracja**.
4. Skonfiguruj ustawienia stosownie do potrzeb.

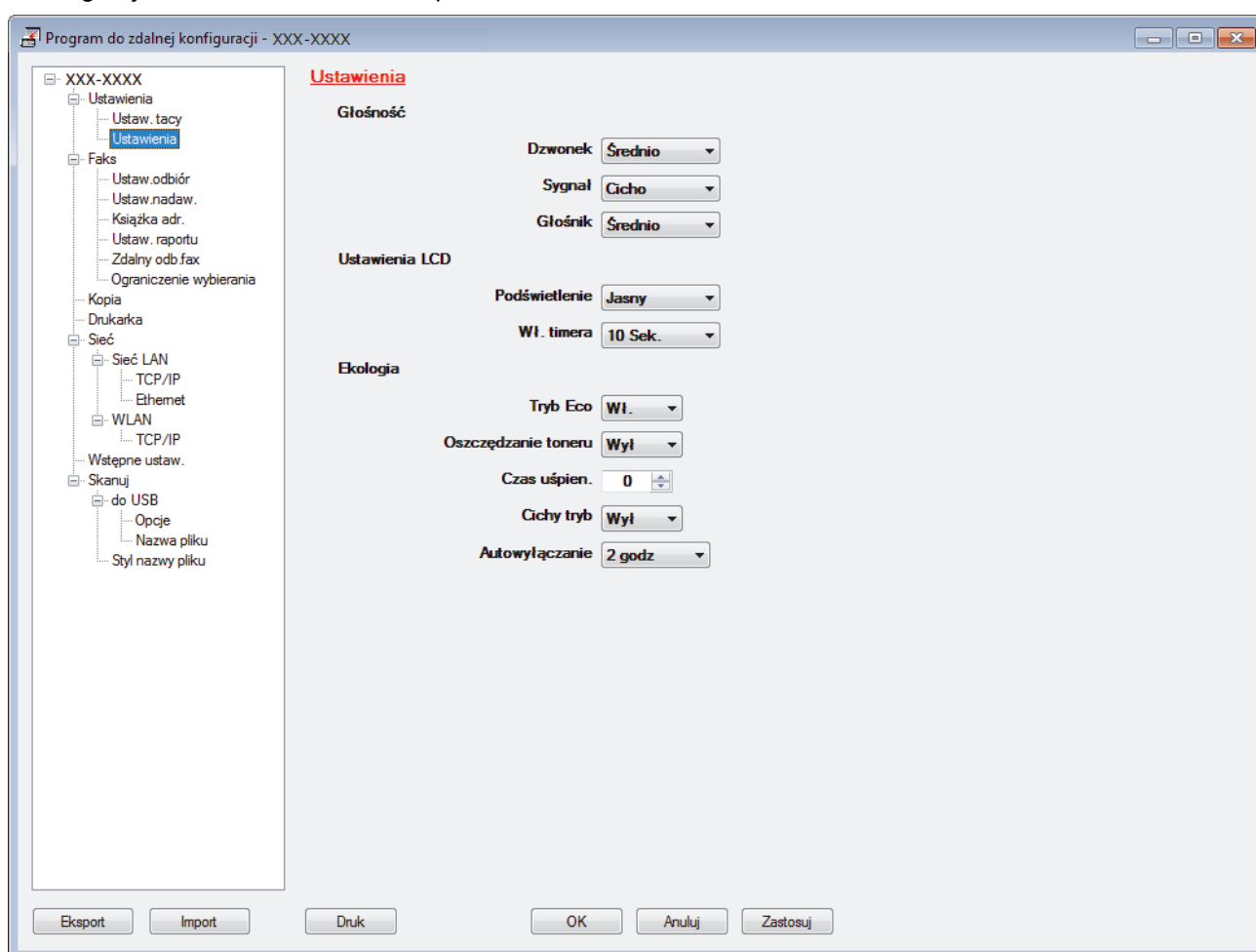

Eksport

Kliknij, aby zapisać bieżące ustawienia konfiguracji do pliku.



Kliknij **Eksport**, aby zapisać książkę adresową lub wszystkie ustawienia urządzenia.

Import

Kliknij, aby zaimportować plik i zapoznać się z jego ustawieniami.

Druk

Kliknij, aby wydrukować wybrane elementy za pomocą urządzenia. Danych nie można wydrukować, dopóki nie zostaną wczytane do urządzenia. Kliknij przycisk **Zastosuj**, aby wczytać nowe dane do urządzenia, a następnie kliknij przycisk **Druk**.

OK.

Kliknij, aby rozpocząć wczytywanie danych do urządzenia i wyjść z programu zdalnej konfiguracji. Jeśli pojawi się komunikat o błędzie, potwierdź poprawność danych i kliknij przycisk **OK**.

Kasuj

Kliknij, aby wyjść z programu zdalnej konfiguracji bez wczytywania danych do urządzenia.

Zastosuj

Kliknij, aby wczytać dane do urządzenia bez wychodzenia z programu zdalnej konfiguracji.

5. Kliknij przycisk **OK**.

- Jeśli komputer jest chroniony zaporą i nie może użyć funkcji Konfiguracji zdalnej, konieczne może być skonfigurowanie ustawień zapory, by umożliwić komunikację przez port numer 137 i 161.
- Jeśli używana jest zaporą systemu Windows i zainstalowano oprogramowanie Brother oraz sterowniki z instalacyjnej płyty Brother, niezbędne ustawienia zapory zostały już skonfigurowane.



Powiązane informacje

- [ControlCenter4 \(Windows\)](#)
 - [Zdalna konfiguracja \(Windows\)](#)
-

Tworzenie niestandardowej karty za pomocą aplikacji ControlCenter4 w trybie zaawansowanym (Windows)

Można utworzyć do trzech dostosowanych kart, z których każda może zawierać do pięciu dostosowanych przycisków z preferowanymi ustawieniami.

Wybierz opcję **Tryb zaawansowany** w ustawieniu trybu dla narzędzia ControlCenter4.

1. Kliknij ikonę  (**ControlCenter4**) w obszarze powiadomień na pasku zadań, a następnie kliknij przycisk **Otwórz**.
2. Kliknij przycisk **Konfiguracja**, a następnie wybierz opcję **Utwórz kartę użytkownika**.
Zostanie utworzona niestandardowa karta.
3. Aby zmienić nazwę niestandardowej karty, kliknij ją prawym przyciskiem myszy, a następnie wybierz polecenie **Zmień nazwę karty użytkownika**.
4. Kliknij przycisk **Konfiguracja**, wybierz opcję **Utwórz przycisk użytkownika**, a następnie zaznacz przycisk, który chcesz utworzyć.
Zostanie wyświetlone okno dialogowe ustawień.
5. Wprowadź nazwę przycisku, a następnie zmień ustawienia według preferencji. Kliknij przycisk **OK**.
Dostępne opcje ustawień zależą od wybranego przycisku.

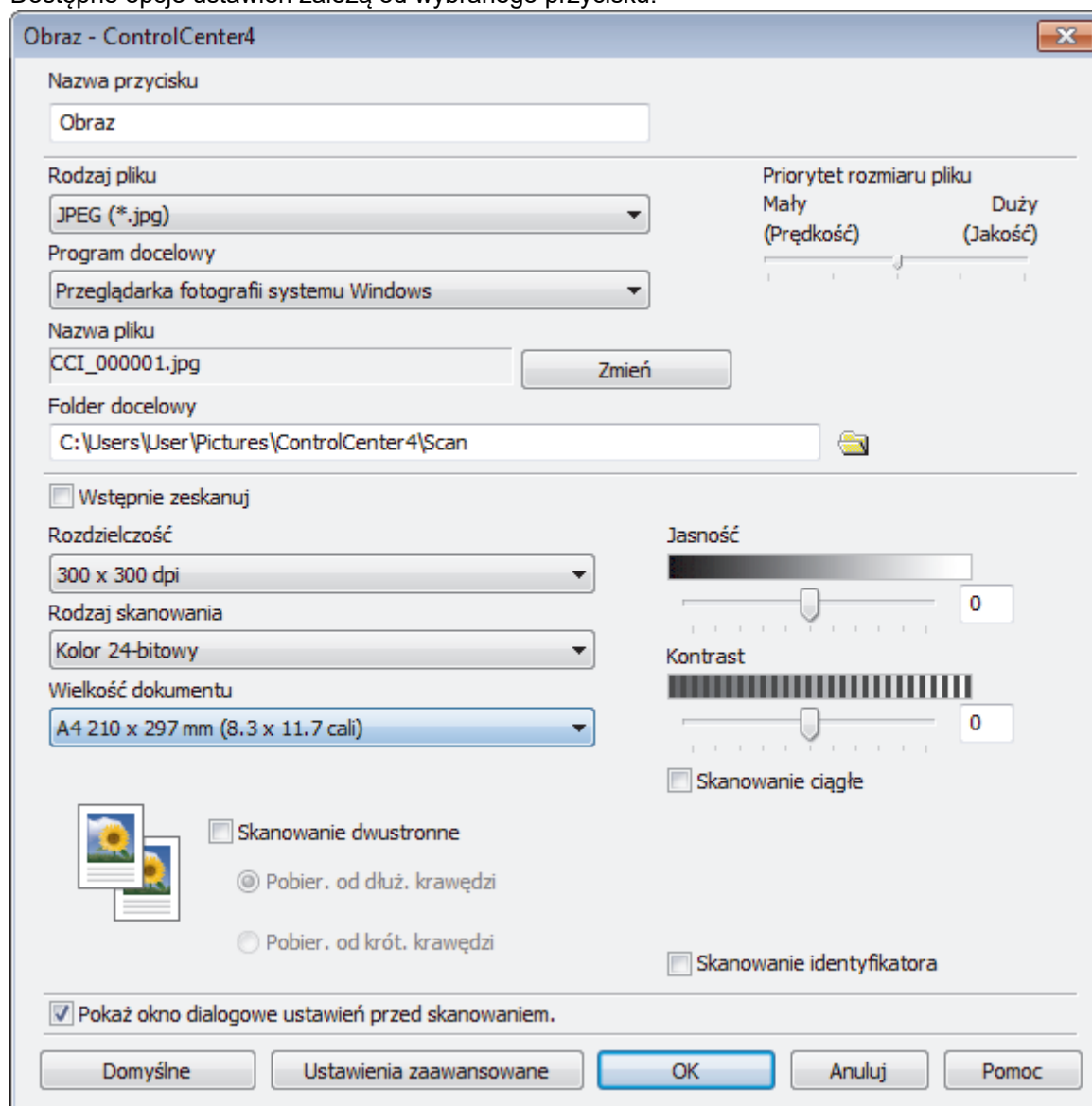



Istnieje możliwość zmiany lub usunięcia utworzonej karty, przycisku lub ustawień. Kliknij przycisk **Konfiguracja**, a następnie postępuj zgodnie ze wskazówkami w menu.



Powiązane informacje

- [ControlCenter4 \(Windows\)](#)
-

Brother iPrint&Scan dla systemu Windows i komputerów Mac

- [Omówienie programu Brother iPrint&Scan](#)
- [Skanowanie za pomocą programu Brother iPrint&Scan \(Mac\)](#)

Omówienie programu Brother iPrint&Scan

Użyj programu Brother iPrint&Scan dla systemu Windows i komputerów Mac, aby drukować i skanować z komputera.

Następujące ekrany przedstawiają przykład programu Brother iPrint&Scan dla systemu Windows. Rzeczywisty ekran może różnić się w zależności od wersji aplikacji.

- System Windows
Przejdź na stronę **Pobieranie** swojego modelu w witrynie Brother Solutions Center pod adresem support.brother.com, aby pobrać najnowszą aplikację.
- Dla komputerów Mac
Pobierz i zainstaluj aplikację Brother iPrint&Scan z serwisu App Store.

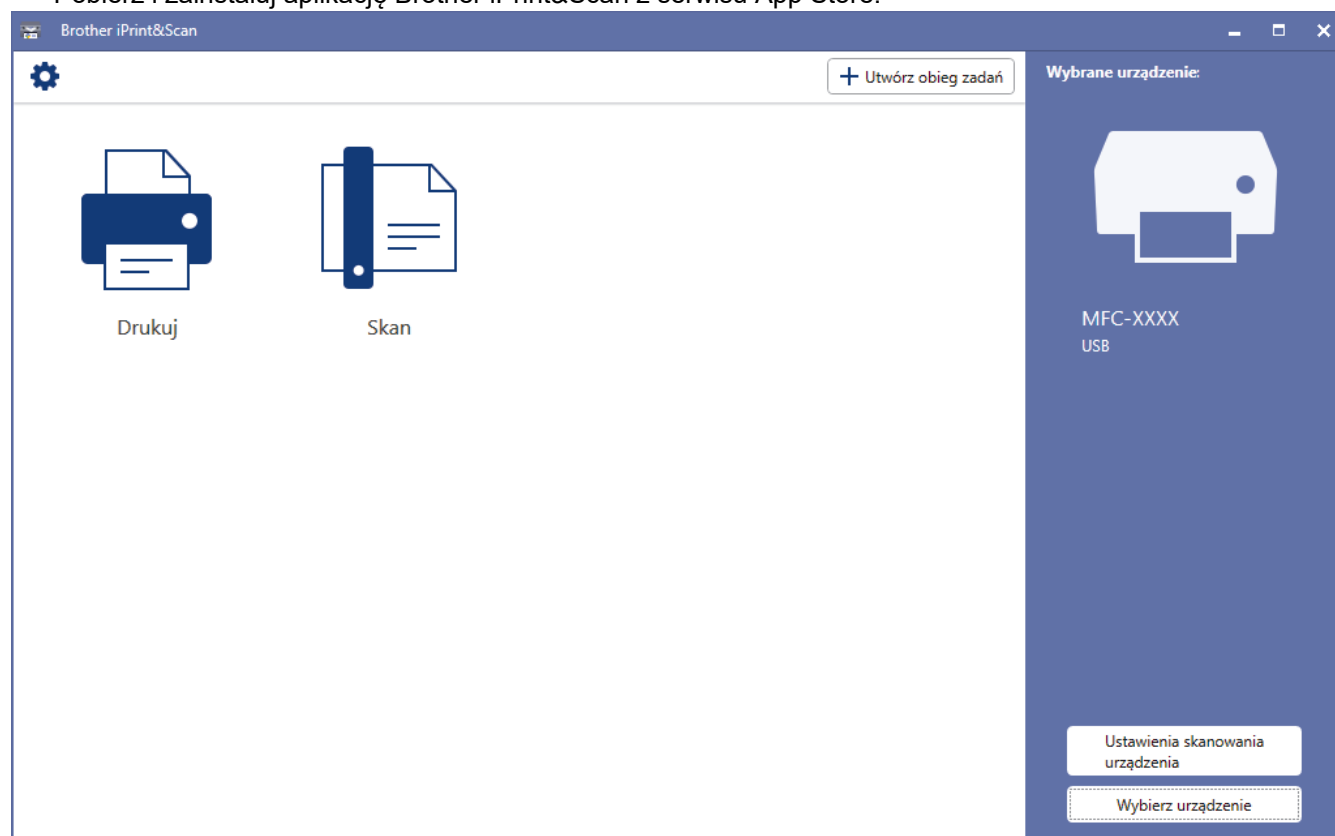

✓ Powiązane informacje

- Brother iPrint&Scan dla systemu Windows i komputerów Mac

Powiązane tematy:

- Brother iPrint&Scan dla urządzeń mobilnych

Rozwiązywanie problemów

Ta sekcja pomaga w rozwiązywaniu typowych problemów, jakie mogą wystąpić podczas eksploatacji urządzenia Brother. Większość problemów można usunąć samodzielnie.

WAŻNE

Aby uzyskać pomoc techniczną, należy skontaktować się z centrum obsługi klienta firmy Brother lub lokalnym przedstawicielem firmy Brother.

Użycie materiałów eksploatacyjnych firmy innej niż Brother może mieć wpływ na jakość druku, wydajność sprzętu i niezawodność urządzenia.



Jeśli potrzebujesz dodatkowej pomocy, przejdź do witryny Brother Solutions Center pod adresem support.brother.com.

Najpierw sprawdź, czy:

- Przewód zasilający urządzenia jest podłączony prawidłowo i zasilanie urządzenia jest włączone. >> *Podręcznik szybkiej obsługi*
- Wszystkie materiały ochronne zostały usunięte. >> *Podręcznik szybkiej obsługi*
- Papier jest prawidłowo załadowany do tacy papieru.
- Przewody interfejsu są dokładnie podłączone do urządzenia i komputera lub połączenie bezprzewodowe jest skonfigurowane zarówno w urządzeniu, jak i w komputerze.
- Komunikaty o błędach i konserwacji

Jeśli kontrole nie pozwoliły rozwiązać problemu, zidentyfikuj problem, a następnie >> *Powiązane informacje*



Powiązane informacje

- [Komunikaty o błędach i konserwacji](#)
- [Komunikaty o błędach podczas korzystania z funkcji Brother Web Connect](#)
- [Zacięcia dokumentów](#)
- [Zacięcia papieru](#)
- [Problemy z drukowaniem](#)
- [Poprawa jakości wydruku](#)
- [Problemy z telefonem i faksem](#)
- [Problemy z siecią](#)
- [Problemy związane z usługą Google Cloud Print](#)
- [Problemy związane z funkcją AirPrint](#)
- [Inne problemy](#)
- [Sprawdzanie informacji o urządzeniu](#)
- [Resetowanie urządzenia Brother](#)

Komunikaty o błędach i konserwacji



MFC-L3770CDW

Jeśli na ekranie LCD są wyświetlane komunikaty o błędach, a urządzenie Android™ obsługuje funkcję NFC, przyłóż urządzenie do symbolu NFC na urządzeniu Brother, aby przejść do witryny Brother Solutions Center i zapoznać się z najnowszą wersją odpowiedzi na najczęściej zadawane pytania (FAQ) dotyczące danego urządzenia. (Mogą obowiązywać stawki opłat za transmisję wiadomości i danych określone przez dostawcę usług telefonicznych).

Upewnij się, że funkcje NFC w urządzeniu Brother i w urządzeniu Android™ są włączone.

W przypadku każdego zaawansowanego urządzenia biurowego mogą pojawiać się błędy, a materiały eksploatacyjne mogą wymagać wymiany. Jeśli dojdzie do takiej sytuacji, urządzenie samoczynnie zidentyfikuje błąd lub wymaganą czynność konserwacyjną i wyśle odpowiedni komunikat. Najczęściej występujące komunikaty o błędach i konserwacji zostały przedstawione w tabeli.

Postępuj według instrukcji w kolumnie **Działanie**, aby rozwiązać błąd i usunąć komunikat.

Możesz samodzielnie skorygować większość błędów i wykonać rutynowe prace konserwacyjne. Więcej wskazówek można znaleźć na stronie support.brother.com i klikając stronę **Odpowiedzi na często zadawane pytania i rozwiązywanie problemów**.

>> [DCP-L3510CDW/DCP-L3517CDW](#)

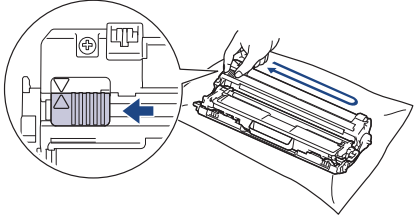

>> [DCP-L3550CDW/MFC-L3710CW/MFC-L3730CDN/MFC-L3750CDW/MFC-L3770CDW](#)

DCP-L3510CDW/DCP-L3517CDW

Komunikat o błędzie	Przyczyna	Działanie
Autodiagnostyka	Zespół nagrzewnicy nie osiągnął określonej temperatury w określonym czasie. Zespół nagrzewnicy jest zbyt gorący.	<ul style="list-style-type: none"> Naciśnij i przytrzymaj , aby wyłączyć urządzenie, odczekaj kilka sekund, a następnie włącz je ponownie. Pozostaw urządzenie bezczynne i włączone na 15 minut.
Bęben !	Drut koronowy w zespole bębna wymaga wyczyszczenia.	<p>Oczyść drut koronowy w zespole bębna.</p>  <p>➤➤ Powiązane informacje: <i>Czyszczenie drutów koronowych</i> Jeśli problem nie zniknie, wymień zespół bębna na nowy.</p>
Błąd rozmiaru	Rozmiar papieru zdefiniowany w sterowniku drukarki nie jest obsługiwany przez zdefiniowaną tacę.	Wybierz rozmiar papieru obsługiwany przez zdefiniowaną tacę.
Błąd rozmiaru DX	Rozmiar papieru określony w ustawieniu rozmiaru papieru w urządzeniu nie jest dostępny dla automatycznego drukowania dwustronnego. Papier znajdujący się w tacy jest nieprawidłowego rozmiaru i nie może	<p>Naciśnij Stop/Zakończ (jeśli zachodzi taka potrzeba).</p> <p>załaduj papier o właściwym rozmiarze do tacy i ustaw tacę do tego rozmiaru papieru.</p> <p>Wybierz rozmiar papieru, który jest obsługiwany przez drukowanie dwustronne.</p>

Komunikat o błędzie	Przyczyna	Działanie
	być użyty do automatycznego drukowania dwustronnego.	Rozmiar papieru dostępny do automatycznego drukowania dwustronnego to A4.
Błąd toneru	Jeden lub kilka tonerów nie jest zainstalowanych lub są zainstalowane nieprawidłowo.	Wymij zespoły bębna. Wymij wszystkie kasety z tonerem, a następnie włóż je z powrotem do jednostek bębnow.
Błąd wkładu	Kaseta z tonerem nie jest zainstalowana prawidłowo.	Wymij toner i zespół bębna dla koloru, który jest wskazany na wyświetlaczu LCD. Wymij toner i ponownie włóż go do zespołu bębna. Ponownie zainstaluj toner z zespołem bębna w urządzeniu. Jeśli problem występuje nadal, skontaktuj się z działem obsługi klienta firmy Brother lub z lokalnym przedstawicielem firmy Brother.
Brak jedn. bębna	Zespół bębna nie jest zainstalowany prawidłowo.	Zainstaluj ponownie toner z zespołem bębna dla koloru pokazanego na wyświetlaczu LCD.
Brak modułu pasa	Zespół pasa nie jest zainstalowany lub jest zainstalowany nieprawidłowo.	Zainstaluj zespół pasa ponownie.
Brak pamięci	Pamięć urządzenia jest zapełniona.	Jeśli trwa operacja kopiowania, wykonaj jedną z następujących czynności: <ul style="list-style-type: none"> Naciśnij Start Mono lub Start Kolor, aby skopiować zeskanowane strony. Naciśnij przycisk Stop/Zakończ i odczekaj, aż zakończą się inne trwające operacje, a następnie spróbuj ponownie. Jeśli trwa operacja skanowania, wykonaj jedną z następujących czynności: <ul style="list-style-type: none"> Podziel dokument na wiele części. Zmniejsz rozdzielczość. Zmniejsz rozmiar pliku. Jako typ pliku wybierz mocno skompresowany PDF. Jeśli operacja drukowania jest w toku, naciśnij Stop/Zakończ , a następnie zmniejsz rozdzielczość drukowania.
Brak papieru P1	W urządzeniu brakuje papieru lub papier nie jest prawidłowo umieszczony na tacy papieru.	<ul style="list-style-type: none"> Uzupełnij papier w tacy papieru. Upewnij się, że prowadnice papieru są ustawione na prawidłowy rozmiar. Jeżeli na tacy znajduje się papier, zdejmij go i włóż ponownie. Upewnij się, że prowadnice papieru są ustawione na prawidłowy rozmiar. Nie przepelniaj tacy papieru.
Brak tacy P1	Taca papieru nie jest zainstalowana lub jest zainstalowana nieprawidłowo.	Zainstaluj ponownie tacę papieru wskazaną na ekranie LCD.



Komunikat o błędzie	Przyczyna	Działanie
Brak toneru	Toner lub zespół toner z zespołem bębna nie są prawidłowo zainstalowane.	Wymij toner z zespołem bębna. Wymij toner z zespołu bębna i ponownie zainstaluj toner w zespole bębna. Ponownie zainstaluj toner z zespołem bębna w urządzeniu. Jeśli problem nie zostanie rozwiązany, wymień toner.
Brak zuż. ton.	Pojemnik na zużyty toner nie jest zainstalowany lub jest zainstalowany nieprawidłowo.	Zainstaluj ponownie pojemnik na zużyty toner.
Chłodzenie	Temperatura wewnątrz urządzenia jest zbyt wysoka. Urządzenie przerwie bieżące zadanie drukowania i przejdzie w tryb chłodzenia.	Odczekaj, aż urządzenie zakończy proces ochładzania. Upewnij się, że żaden z otworów wentylacyjnych w urządzeniu nie jest zasłonięty. Kiedy urządzenie ostygnie, drukowanie zostanie wznowione.
Dane druk.zapełn	Pamięć urządzenia jest zapelniona.	Naciśnij Stop/Zakończ i usuń zapisane wcześniej dane do bezpiecznego drukowania.
Druk niemoż. ##	W urządzeniu wystąpił problem mechaniczny.	<ul style="list-style-type: none"> Naciśnij i przytrzymaj , aby wyłączyć urządzenie, odczekaj kilka minut, a następnie włącz je ponownie. Jeśli problem występuje nadal, skontaktuj się z działem obsługi klienta firmy Brother.
Duże zużycie bębna	Zespół bębna jest bliski zużycia.	Nowy zespół bębna należy zamówić przed pojawieniem się komunikatu Wymień bęben.
Duże zużycie pasa	Kończy się okres eksploatacji zespołu pasa.	Należy zamówić nowy zespół pasa, zanim na wyświetlaczu LCD zostanie wyświetlony komunikat Wymień pas.
Kalibruj	Kalibracja nie powiodła się.	<ul style="list-style-type: none"> Naciśnij i przytrzymaj przycisk , aby wyłączyć urządzenie. Poczekaj kilka sekund i włącz drukarkę ponownie. Wykonaj ponownie kalibrację kolorów za pomocą wyświetlacza LCD. Zainstaluj nowy zespół pasa. Jeśli problem występuje nadal, skontaktuj się z działem obsługi klienta firmy Brother lub z lokalnym przedstawicielem firmy Brother.
Kondensacja	Po zmianie temperatury w pomieszczeniu wewnątrz urządzenia mogła skroplić się para wodna.	Pozostaw urządzenie włączone. Odczekaj 30 minut z górną pokrywą w położeniu otwartym. Następnie wyłącz urządzenie i zamknij pokrywę. Włącz urządzenie ponownie.
Krót.papier	Papier w tacy jest za krótki, aby urządzenie mogło go przenieść do tacy wydruku kładzionego stroną zadrukowaną w dół.	Otwórz pokrywę tylną (taca wyjściowa stron zadrukowanych od góry), aby pozwolić na wyjście zadrukowanych stron do tacy wyjściowej stron zadrukowanych od góry. Wymij wydrukowane strony, a następnie

Komunikat o błędzie	Przyczyna	Działanie
		naciśnij przycisk Start Mono lub Start Kolor .
Mało toneru	Jeśli na ekranie LCD wciąż jest wyświetlany ten komunikat, nadal można drukować. Kończy się okres eksploatacji toneru.	Należy zamówić nowy toner, zanim na wyświetlaczu LCD zostanie wyświetlony komunikat Wymień toner .
Nie moż. skanować ##	W urządzeniu wystąpił problem mechaniczny.	<ul style="list-style-type: none"> Naciśnij i przytrzymaj , aby wyłączyć urządzenie, a następnie włącz je ponownie. Jeśli problem występuje nadal, skontaktuj się z działem obsługi klienta firmy Brother.
Niepas. rozmiar	Nieprawidłowy format papieru na tacy.	Załaduj właściwy rozmiar papieru do tacy i ustaw rozmiar papieru w tacy.
Niezg. nośnika	Rodzaj nośnika podany w sterowniku drukarki różni się od rodzaju papieru podanego w menu urządzenia.	Włóż prawidłowy rodzaj papieru do tacy papieru, a następnie wybierz prawidłowy rodzaj nośnika w ustawieniu Typ papieru w urządzeniu.
Obustronne wył.	Tylna pokrywa urządzenia nie jest całkowicie zamknięta.	Zamknij tylną pokrywę urządzenia, aż zablokuje się w pozycji zamkniętej.
Odmowa dostępu	Funkcja, której próbujesz użyć, jest ograniczona przez funkcję kontroli dostępu do urządzenia Secure Function Lock 3.0.	Poproś administratora o sprawdzenie ustawień Secure Function Lock (blokady funkcji).
Otwarta pokrywa	Pokrywa górna nie jest całkowicie zamknięta.	Otwórz, a następnie zdecydowanym ruchem zamknij górną pokrywę urządzenia.
	Pokrywa nagrzewnicy nie jest całkowicie zamknięta lub doszło do zacięcia papieru z tyłu urządzenia po włączeniu zasilania.	Zamknij pokrywę nagrzewnicy, znajdującą się wewnątrz tylnej pokrywy urządzenia. Sprawdź, czy papier nie jest zakleszczony w tylnej części urządzenia, a następnie zamknij pokrywę nagrzewnicy.
	Pokrywa podajnika ADF nie jest całkowicie zamknięta.	Zamknij pokrywę podajnika ADF. Jeżeli komunikat o błędzie pozostanie, naciśnij Stop/Zakończ .
Peł.poj.zuż. ton	Pojemnik na zużyty toner jest prawie pełny.	Należy zamówić nowy pojemnik na zużyty toner, zanim na wyświetlaczu LCD zostanie wyświetlony komunikat Wymień poj.ze zużytym tonerem .
Przekr. limit	Został osiągnięty limit wydruków ustawiony w funkcji Secure Function Lock 3.0.	Poproś administratora o sprawdzenie ustawień Secure Function Lock (blokady funkcji).
Rejestracja	Rejestracja nie powiodła się.	<ul style="list-style-type: none"> Naciśnij i przytrzymaj przycisk , aby wyłączyć urządzenie. Poczekaj kilka sekund i włącz drukarkę ponownie. Wykonaj ponownie rejestrację kolorów za pomocą wyświetlacza LCD. Zainstaluj nowy zespół pasa. Jeśli problem występuje nadal, skontaktuj się z działem obsługi klienta firmy Brother lub z

Komunikat o błędzie	Przyczyna	Działanie
		lokalnym przedstawicielem firmy Brother.
Ręczne podaw.	Ręczne ustawiono jako źródło papieru w sterowniku drukarki, podczas gdy w otworze podawania ręcznego nie było papieru.	Umieść papier w otworze ręcznego podawania.
Wymień bęben	Czas wymienić zespół bębna.	Wymień zespół bębna dla koloru wskazanego na wyświetlaczu LCD.
	Jeśli komunikat wyświetla się pomimo przeprowadzenia wymiany zespołu bębna na nowy, oznacza to, że licznik zespołu bębna nie został wyzerowany.	Zresetuj licznik zespołu bębna. »» Powiązane informacje: Wymiana zespołu bębna
Wymień pas	Czas wymienić zespół pasa.	Wymień zespół pasa na nowy. »» Powiązane informacje: Wymiana zespołu pasa
Wymień poj. ze zużytym tonerem	Czas wymienić pojemnik na zużyty toner.	Wymień pojemnik na zużyty toner na nowy. »» Powiązane informacje: Wymiana pojemnika na zużyty toner
Wymień toner	Skończył się okres eksploatacji toneru. Urządzenie zatrzyma wszystkie operacje drukowania.	Wymień toner dla koloru wskazanego na wyświetlaczu LCD. »» Powiązane informacje: Wymiana toneru
Zacięc. obustr.	Papier zaciął się pod tacą papieru lub w zespole nagrzewnicy.	Wymnij tacę papieru lub otwórz tylną pokrywę, aby delikatnie usunąć zacięty papier.
Zacięcie dokum.	Dokument nie został prawidłowo ułożony lub podany bądź dokument skanowany z podajnika ADF był zbyt długi.	Usuń zakleszczony papier z podajnika ADF. Usuń wszelkie zanieczyszczenia lub skrawki papieru ze ścieżki papieru podajnika ADF. Naciśnij Stop/Zakończ .
Zacięcie w środku	Papier zaciął się wewnątrz urządzenia.	Otwórz górną pokrywę, wyjmij tonery i zespół bębna, a następnie delikatnie wyjmij zacięty papier. Zainstaluj ponownie toner i zespoły bębna w urządzeniu. Zamknij pokrywę górną.
Zacięcie w tacy 1	Papier jest zacięty we wskazanej tacy papieru.	Wyciągnij całkowicie tacę papieru i delikatnie usuń cały zacięty papier. Odpowiednio mocno wsuń tacę papieru ponownie do urządzenia.
Zacięcie z tyłu	Papier zaciął się w tylnej części urządzenia.	Otwórz pokrywę nagrzewnicy i delikatnie usuń zacięty papier. Zamknij pokrywę nagrzewnicy. Jeżeli komunikat o błędzie pozostanie, naciśnij Start Mono lub Start Kolor .
Zakleszcz. podajnika ręczn.	Papier zaciął się w otworze podawania ręcznego urządzenia.	Delikatnie usuń zacięty papier z gniazda podawania ręcznego i jego okolic. Ponownie załaduj papier do gniazda podawania ręcznego, a następnie naciśnij Start Mono lub Start Kolor .
Zatrzymanie bębna	Czas wymienić zespół bębna.	Wymień zespół bębna.





Komunikat o błędzie	Przyczyna	Działanie
		➤➤ Powiązane informacje: Wymiana zespołu bębna.

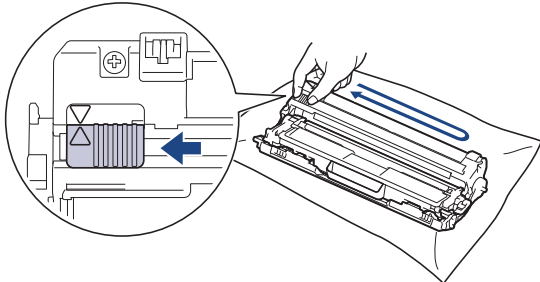



DCP-L3550CDW/MFC-L3710CW/MFC-L3730CDN/MFC-L3750CDW/MFC-L3770CDW

Komunikat o błędzie	Przyczyna	Działanie
Druk. obustronne wyłączone	Tylna pokrywa urządzenia nie jest całkowicie zamknięta.	Zamknij tylną pokrywę urządzenia, aż zablokuje się w pozycji zamkniętej.
Odmowa dostępu	Funkcja, której próbujesz użyć, jest ograniczona przez funkcję kontroli dostępu do urządzenia Secure Function Lock 3.0.	Poproś administratora o sprawdzenie ustawień Secure Function Lock (blokady funkcji).
Kalibracja	Kalibracja nie powiodła się.	<ul style="list-style-type: none"> Naciśnij i przytrzymaj przycisk , aby wyłączyć urządzenie. Poczekaj kilka sekund i włącz drukarkę ponownie. Wykonaj ponownie kalibrację kolorów za pomocą wyświetlacza LCD. Zainstaluj nowy zespół pasa. Jeśli problem występuje nadal, skontaktuj się z działem obsługi klienta firmy Brother lub z lokalnym przedstawicielem firmy Brother.
Błąd wkładu	Toner nie jest zainstalowany prawidłowo.	Wymnij toner i zespół bębna dla koloru, który jest wskazany na wyświetlaczu LCD. Wymnij toner i ponownie włóż go do zespołu bębna. Ponownie zainstaluj toner z zespołem bębna w urządzeniu. Jeśli problem występuje nadal, skontaktuj się z działem obsługi klienta firmy Brother lub z lokalnym przedstawicielem firmy Brother.
Błąd łącza	Niska jakość linii telefonicznej spowodowała błąd komunikacji.	Ponownie wyślij faks lub podłącz urządzenie do innej linii telefonicznej. Jeżeli problem nadal występuje, skontaktuj się z firmą telekomunikacyjną i poproś o sprawdzenie linii telefonicznej.
Kondensacja	Po zmianie temperatury w pomieszczeniu wewnątrz urządzenia mogła skroplić się para wodna.	Pozostaw urządzenie włączone. Odczekaj 30 minut z górną pokrywą w położeniu otwartym. Następnie wyłącz urządzenie i zamknij pokrywę. Włącz urządzenie ponownie.
Chłodzenie	Temperatura wewnątrz urządzenia jest zbyt wysoka. Urządzenie przerwie bieżące zadanie drukowania i przejdzie w tryb chłodzenia.	Poczekaj, aż urządzenie ostygnie. Upewnij się, że żaden otwór wentylacyjny w urządzeniu nie jest zasłonięty. Kiedy urządzenie ostygnie, drukowanie zostanie wznowione.
Otwarta obudowa	Pokrywa górna nie jest całkowicie zamknięta.	Otwórz, a następnie zdecydowanym ruchem zamknij górną pokrywę urządzenia.
Otwarta pokrywa	Pokrywa nagrzewnicy nie jest całkowicie zamknięta lub doszło do blokady papieru z tyłu urządzenia po włączeniu zasilania.	Zamknij pokrywę nagrzewnicy, znajdującą się wewnątrz tylnej pokrywy urządzenia. Sprawdź, czy papier nie jest zakleszczony w tylnej części urządzenia, a następnie zamknij pokrywę nagrzewnicy.
Otwarta pokrywa	Pokrywa podajnika ADF nie jest całkowicie zamknięta.	Zamknij pokrywę podajnika ADF. Jeżeli komunikat o błędzie pozostanie, naciśnij  .

Komunikat o błędzie	Przyczyna	Działanie
Rozłączone	Inna osoba lub urządzenie faksowe innej osoby zatrzymało połączenie.	Spróbuj wysłać lub odebrać ponownie. Jeśli połączenia będą zatrzymywane wielokrotnie i użytkownik będzie korzystał z systemu telefonii internetowej VoIP (Voice over IP), należy spróbować zmienić zgodność na podstawową (dla VoIP).
Zacięcie dokum.	Dokument nie został prawidłowo ułożony lub podany bądź dokument skanowany z podajnika ADF był zbyt długi.	Usuń zakleszczony papier z podajnika ADF. Usuń wszelkie zanieczyszczenia lub skrawki papieru ze ścieżki papieru podajnika ADF. Naciśnij  .
Materiały Duże zużycie bębna	Zespół bębna jest bliski zużycia.	Należy zamówić nowy zespół bębna zanim na wyświetlaczu LCD zostanie wyświetlony komunikat <i>Wymień bęben</i> .
Bęben!	Druty koronowe w zespole bębna muszą zostać oczyszczone.	Oczyść druty koronowe w zespole bębna.  >> Powiązane informacje: Czyszczenie drutów koronowych Jeśli problem nie zniknie, wymień zespół bębna na nowy.
Zatrzymanie bębna	Czas wymienić zespół bębna.	Wymień zespół bębna. >> Powiązane informacje: Wymiana zespołu bębna.
Zakleszcz. obustr.	Papier zaciął się pod tacą papieru lub w zespole nagrzewnicy.	Wyjmij tacę papieru lub otwórz tylną pokrywę, aby delikatnie usunąć zacięty papier.
Zacięcie w środku	Papier zaciął się wewnątrz urządzenia.	Otwórz górną pokrywę, wyjmij tonery i zespół bębna, a następnie delikatnie wyjmij zacięty papier. Zainstaluj ponownie toner i zespoły bębna w urządzeniu. Zamknij pokrywę górną.
Zakleszcz. podajnika ręczn.	Papier zaciął się w otworze podawania ręcznego urządzenia.	Delikatnie usuń zacięty papier z gniazda podawania ręcznego i jego okolic. Ponownie załaduj papier do gniazda podawania ręcznego, a następnie naciśnij <i>Uruchom</i> .
Zacięcie tacy MP	Papier jest zablokowany w podajniku wielofunkcyjnym.	Delikatnie usuń zacięty papier z wnętrza i z okolic podajnika wielofunkcyjnego. Naciśnij <i>Ponów</i> .
Zacięcie z tyłu	Papier zaciął się w tylnej części urządzenia.	Otwórz pokrywę nagrzewnicy i delikatnie usuń zacięty papier. Zamknij pokrywę nagrzewnicy. Jeżeli komunikat o błędzie pozostanie, naciśnij <i>Ponów</i> .
Zac. w tacy 1	Papier jest zacięty we wskazanej tacy papieru.	Wyciągnij tacę papieru i usuń cały zacięty papier, jak przedstawiono w animacji na wyświetlaczu LCD.
Przekroczony limit	Został osiągnięty limit wydruków ustawiony w funkcji Secure Function Lock 3.0.	Poproś administratora o sprawdzenie ustawień Secure Function Lock (blokady funkcji).

Komunikat o błędzie	Przyczyna	Działanie
Ręczne podaw.	Ręczne ustawiono jako źródło papieru w sterowniku drukarki, podczas gdy w otworze podawania ręcznego nie było papieru.	Umieść papier w otworze ręcznego podawania.
Niezg. typ nośnika	Rodzaj nośnika podany w sterowniku drukarki różni się od rodzaju papieru podanego w menu urządzenia.	Włóż prawidłowy rodzaj papieru do tacy papieru, a następnie wybierz prawidłowy rodzaj nośnika w ustawieniu Typ papieru w urządzeniu.
Brak modułu pasa	Zespół pasa nie jest zainstalowany lub jest zainstalowany nieprawidłowo.	Zainstaluj zespół pasa ponownie.
Brak obsługi HUB-a	Koncentrator USB jest podłączony do bezpośredniego interfejsu USB.	Odłącz koncentrator USB od bezpośredniego interfejsu USB.
Brak jedn. bębna	Zespół bębna nie jest zainstalowany prawidłowo.	Zainstaluj ponownie toner z zespołem bębna dla koloru pokazanego na wyświetlaczu LCD.
Brak papieru	W urządzeniu brakuje papieru lub papier nie jest prawidłowo umieszczony na tacy papieru.	<ul style="list-style-type: none"> • Uzupełnij papier w tacy papieru. Upewnij się, że prowadnice papieru są ustawione na prawidłowy rozmiar. • Jeżeli na tacy znajduje się papier, zdejmij go i włóż ponownie. Upewnij się, że prowadnice papieru są ustawione na prawidłowy rozmiar. • Nie przepelniaj tacy papieru.
Brak papieru MP	W podajniku wielofunkcyjnym brakuje papieru lub papier nie jest prawidłowo umieszczony w podajniku wielofunkcyjnym.	Wykonaj jedną z następujących czynności: <ul style="list-style-type: none"> • Uzupełnij papier w podajniku wielofunkcyjnym. Upewnij się, że prowadnice papieru są ustawione na prawidłowy rozmiar. • Jeżeli na tacy znajduje się papier, zdejmij go i włóż ponownie. Upewnij się, że prowadnice papieru są ustawione na prawidłowy rozmiar.
Brak papieru P1	Na tacy papieru brakuje papieru lub papier nie jest prawidłowo umieszczony na tacy papieru.	Wykonaj jedną z następujących czynności: <ul style="list-style-type: none"> • Uzupełnij papier na tacy papieru wskazanej na ekranie LCD. Upewnij się, że prowadnice papieru są ustawione na prawidłowy rozmiar. • Jeżeli na tacy znajduje się papier, zdejmij go i włóż ponownie. Upewnij się, że prowadnice papieru są ustawione na prawidłowy rozmiar. • Nie przepelniaj tacy papieru.
Brak toneru	Toner lub zespół toner z zespołem bębna nie są prawidłowo zainstalowane.	Wymij toner z zespołem bębna. Wymij toner z zespołu bębna i ponownie zainstaluj toner w zespole bębna. Ponownie zainstaluj toner z zespołem bębna w urządzeniu. Jeśli problem nie zostanie rozwiązany, wymień toner.
Brak tacy P1	Taca papieru nie jest zainstalowana lub jest zainstalowana nieprawidłowo.	Zainstaluj ponownie tacę papieru wskazaną na ekranie LCD.
Brak zuż. ton.	Pojemnik na zużyty toner nie jest zainstalowany lub jest zainstalowany nieprawidłowo.	Zainstaluj ponownie pojemnik na zużyty toner.

Komunikat o błędzie	Przyczyna	Działanie
Pamięć faksu pełna	Pamięć faksu urządzenia jest pełna.	Jeżeli korzystasz z funkcji Podgląd faksów, usuń niepotrzebne dane odebranych faksów. Jeżeli korzystasz z funkcji Odbieranie do pamięci, a nie korzystasz z funkcji podglądu faksów, wydrukuj dane odebranego faksu. ➤➤ <i>Powiązane informacje: Drukowanie faksu zapisanego w pamięci urządzenia</i>
Brak pamięci	Pamięć urządzenia jest pełna.	Jeśli trwa wysyłanie faksu lub kopiowanie, wykonaj jedną z następujących czynności: <ul style="list-style-type: none"> Naciśnij przycisk Wyślij teraz, aby wysłać zeskanowane dotychczas strony. Naciśnij przycisk Wydruk częściowy, aby skopiować zeskanowane dotychczas strony. Naciśnij przycisk Wyjdź lub  i zaczekaj, aż zakończą się inne wykonywane operacje, a następnie spróbuj ponownie. Jeśli trwa operacja skanowania, wykonaj jedną z następujących czynności: <ul style="list-style-type: none"> Podziel dokument na wiele części. Zmniejsz rozdzielczość. Zmniejsz rozmiar pliku. Jako typ pliku wybierz mocno skompresowany PDF. Usuń fakсы z pamięci. Jeśli operacja drukowania jest w toku, naciśnij  , a następnie zmniejsz rozdzielczość drukowania.
Dane druk. zapełn.	Pamięć urządzenia jest zapełniona.	Naciśnij  i usuń zapisane wcześniej dane do bezpiecznego drukowania.
Nie moż. drukować ##	W urządzeniu wystąpił problem mechaniczny.	<ul style="list-style-type: none"> Naciśnij i przytrzymaj , aby wyłączyć urządzenie, odczekaj kilka minut, a następnie włącz je ponownie. Jeśli problem występuje nadal, skontaktuj się z działem obsługi klienta firmy Brother.
Rejestracja	Rejestracja nie powiodła się.	<ul style="list-style-type: none"> Naciśnij i przytrzymaj przycisk , aby wyłączyć urządzenie. Poczekać kilka sekund i włącz drukarkę ponownie. Wykonaj ponownie rejestrację kolorów za pomocą wyświetlacza LCD. Zainstaluj nowy zespół pasa. Jeśli problem występuje nadal, skontaktuj się z działem obsługi klienta firmy Brother lub z lokalnym przedstawicielem firmy Brother.
Materiały Wymień bęben	Czas wymienić zespół bębna. Jeśli komunikat wyświetla się pomimo przeprowadzenia wymiany zespołu bębna na nowy, oznacza to, że licznik zespołu bębna nie został wyzerowany.	Wymień zespół bębna dla koloru wskazanego na wyświetlaczu LCD. Zresetuj licznik zespołu bębna. ➤➤ <i>Powiązane informacje: Wymiana zespołu bębna</i>

Komunikat o błędzie	Przyczyna	Działanie
Wymień toner	Skończył się okres eksploatacji toneru. Urządzenie zatrzyma wszystkie operacje drukowania. O ile dostępna jest pamięć, faksy będą przechowywane w pamięci.	Wymień toner dla koloru wskazanego na wyświetlaczu LCD. ➤➤ <i>Powiązane informacje: Wymiana toneru</i>
Wy poj zuż toner	Czas wymienić pojemnik na zużyty toner.	Wymień pojemnik na zużyty toner na nowy. ➤➤ <i>Powiązane informacje: Wymiana pojemnika na zużyty toner</i>
Nie moż. skanować	Dokument jest za długi na dwustronne skanowanie.	Naciśnij  . W przypadku skanowania dwustronnego użyj papieru w rozmiarze A4. W przypadku innego papieru należy wybrać następujący rozmiar: Długość: Od 147,3 do 355,6 mm Szerokość: 105 mm do 215,9 mm
Nie moż. skanować ##	W urządzeniu wystąpił problem mechaniczny.	<ul style="list-style-type: none"> Naciśnij i przytrzymaj , aby wyłączyć urządzenie, a następnie włącz je ponownie. Jeśli problem występuje nadal, skontaktuj się z działem obsługi klienta firmy Brother.
Autodiagnostyka	Zespół nagrzewnicy nie osiągnął określonej temperatury w określonym czasie. Zespół nagrzewnicy jest zbyt gorący.	Naciśnij i przytrzymaj  , aby wyłączyć urządzenie, odczekaj kilka sekund, a następnie włącz je ponownie. Pozostaw urządzenie bezczynne i włączone na 15 minut.
Krótk.papier	Papier w tacy jest za krótki, aby urządzenie mogło go przenieść do tacy wydruku kładzionego stroną zadrukowaną w dół.	Otwórz pokrywę tylną (taca wyjściowa stron zadrukowanych od góry), aby pozwolić na wyjście zadrukowanych stron do tacy wyjściowej stron zadrukowanych od góry. Wyjmij wydrukowane strony, a następnie naciśnij przycisk Ponów .
Błąd rozmiaru	Rozmiar papieru zdefiniowany w sterowniku drukarki nie jest obsługiwany przez zdefiniowaną tacę.	Wybierz rozmiar papieru obsługiwany przez zdefiniowaną tacę.
Błąd rozmiaru obustr.	Rozmiar papieru określony w ustawieniu rozmiaru papieru w urządzeniu nie jest dostępny dla automatycznego drukowania dwustronnego. Papier znajdujący się w tacy jest nieprawidłowego rozmiaru i nie może być użyty do automatycznego drukowania dwustronnego.	Naciśnij  (jeśli zachodzi taka potrzeba). Załaduj papier o właściwym rozmiarze do tacy i ustaw tacę do tego rozmiaru papieru. Wybierz rozmiar papieru, który jest obsługiwany przez drukowanie dwustronne. Rozmiar papieru dostępny do automatycznego drukowania dwustronnego to A4.
Niepasujący rozmiar	Nieprawidłowy format papieru na tacy.	Załaduj właściwy rozmiar papieru do tacy i ustaw rozmiar papieru w tacy.
Materiały Duże zużycie pasa	Kończy się okres eksploatacji zespołu pasa.	Należy zamówić nowy zespół pasa, zanim na wyświetlaczu LCD zostanie wyświetlony komunikat <i>Wymień pas</i> .
Materiały Wymień pas	Czas wymienić zespół pasa.	Wymień zespół pasa na nowy. ➤➤ <i>Powiązane informacje: Wymiana zespołu pasa</i>

Komunikat o błędzie	Przyczyna	Działanie
<p>Materiały</p> <p>Niski poziom toneru: X (X wskazuje toner lub kolor zespołu bębna, którego okres eksploatacji się kończy. BK = czarny, C = cyjan, M = magenta, Y = żółty).</p>	<p>Jeśli na ekranie LCD wciąż jest wyświetlany ten komunikat, nadal można drukować. Kończy się okres eksploatacji toneru.</p>	<p>Należy zamówić nowy toner, zanim na wyświetlaczu LCD zostanie wyświetlony komunikat <i>Wymień toner</i>.</p>
<p>Materiały</p> <p>Peł.poj.zuż. ton</p>	<p>Pojemnik na zużyty toner jest prawie pełny.</p>	<p>Należy zamówić nowy pojemnik na zużyty toner, zanim na wyświetlaczu LCD zostanie wyświetlony komunikat <i>Wyj. poj. zuż. toner</i>.</p>
<p>Błąd toneru</p>	<p>Jeden lub kilka tonerów nie jest zainstalowanych lub są zainstalowane nieprawidłowo.</p>	<p>Wymij zespoły bębna. Wymij wszystkie kasety z tonerem, a następnie włóż je z powrotem do jednostek bębnow.</p>
<p>Inicj. ekr. dot. nie powiodła się</p>	<p>Ekran dotykowy został naciśnięty, zanim zakończyło się inicjowanie po włączeniu zasilania.</p>	<p>Upewnij się, że nic nie dotyka ekranu dotykowego.</p>
	<p>Pomiędzy dolną częścią ekranu dotykowego a jego ramką może gromadzić się brud.</p>	<p>Włóż kawałek sztywnego papieru pomiędzy dolną część ekranu dotykowego a jego ramkę i przesuń ją w przód i w tył, aby wypchnąć ewentualne zanieczyszczenia.</p>
<p>Nieobsł.urządz.</p>	<p>Do interfejsu bezpośredniego USB podłączono zaszyfrowane lub nieobsługiwane urządzenie USB lub napęd pamięci USB Flash.</p>	<p>Odłącz urządzenie od bezpośredniego interfejsu USB.</p>
<p>Nieobsł.urządz.</p> <p>Odłącz urządzenie, wyłącz zasilanie i włącz je ponownie.</p>	<p>Do bezpośredniego interfejsu USB podłączono uszkodzone urządzenie USB lub urządzenie USB pobierające dużo mocy.</p>	<ul style="list-style-type: none"> Odłącz urządzenie od bezpośredniego interfejsu USB. Naciśnij i przytrzymaj , aby wyłączyć urządzenie, a następnie włącz je ponownie.
<p>Zły rozmiar papieru.: MP</p> <p>Zły rozmiar pap.: P1</p>	<p>Podczas kopiowania w podanej tacy skończył się papier, a urządzenie nie może podać papieru o tym samym rozmiarze z tacy o następnym priorytecie.</p>	<p>Uzupełnij papier w tacy papieru.</p>



Powiązane informacje

- Rozwiązywanie problemów
 - Przesyłanie faksów lub raportu dziennika faksów

Powiązane tematy:

- Ładowanie i drukowanie przy użyciu tacy papieru
- Ładowanie i drukowanie przy użyciu podajnika wielofunkcyjnego
- Wymiana materiałów eksploatacyjnych
- Wymiana toneru
- Wymiana zespołu bębna
- Wymiana zespołu pasa
- Wymiana pojemnika na zużyty toner
- Czyszczenie drutów koronowych
- Drukowanie faksu zapisanego w pamięci urządzenia
- Kalibracja wydruku w kolorze

Przesyłanie faksów lub raportu dziennika faksów

Pokrewne Modele: MFC-L3710CW/MFC-L3730CDN/MFC-L3750CDW/MFC-L3770CDW

Jeśli ekran LCD wyświetli komunikat:

- [Nie moż. drukować] ##
- [Nie moż. skanować] ##

Zalecamy przesłanie faksów do innego urządzenia faksowego lub do komputera.

Możesz również przesłać raport dziennika faksów, aby sprawdzić, czy istnieją fakсы wymagające przesłania.



Jeśli po przesłaniu faksów na ekranie LCD pojawi się komunikat o błędzie, odłącz urządzenie Brother od źródła zasilania na kilka minut, a następnie ponownie je podłącz.



Powiązane informacje

- [Komunikaty o błędach i konserwacji](#)
 - [Przesyłanie faksów do innego urządzenia faksowego](#)
 - [Przesyłanie faksów do komputera](#)
 - [Przesyłanie raportu dziennika faksów do innego urządzenia faksowego](#)

Przesyłanie faksów do innego urządzenia faksowego

Pokrewne Modele: MFC-L3710CW/MFC-L3730CDN/MFC-L3750CDW/MFC-L3770CDW

Jeżeli identyfikator stacji nie został skonfigurowany, nie można przejść do trybu przesyłania faksów.

1. Naciśnij  [Ustawienia] > [Wszystkie ust.] > [Serwis] > [Przekaz danych] > [Przekaz faksu].
2. Wykonaj jedną z następujących czynności:
 - Jeśli na ekranie LCD widoczny jest komunikat [Brak danych], w pamięci urządzenia nie ma faksów. Naciśnij [Zamknij].
 - Wprowadź numer faksu, na który mają być przesyłane fakсы.
3. Naciśnij [Uruchom faks].



Powiązane informacje

- [Przesyłanie faksów lub raportu dziennika faksów](#)

Powiązane tematy:

- [Ustawianie identyfikatora stacji](#)

Przesyłanie faksów do komputera

Pokrewne Modele: MFC-L3710CW/MFC-L3730CDN/MFC-L3750CDW/MFC-L3770CDW

1. Upewnij się, że w komputerze zostało zainstalowane oprogramowanie i sterowniki, a następnie uruchom **Odbieranie faksów PC-FAX** w komputerze.

Wykonaj jedną z następujących czynności:

- (Windows 7)

Z menu  (**Start**) wybierz opcję **Wszystkie programy > Brother > Brother Utilities**.

Kliknij listę rozwijaną i wybierz nazwę posiadanego modelu (jeśli nie została jeszcze zaznaczona). Kliknij przycisk **PC-FAX** na lewym pasku nawigacji, a następnie kliknij opcję **Otrzymaj**.

- (Windows 8 oraz Windows 10)

Kliknij  (**Brother Utilities**), a następnie kliknij listę rozwijaną i wybierz z niej nazwę posiadanego modelu (jeśli nie jest jeszcze zaznaczona). Kliknij przycisk **PC-FAX** na lewym pasku nawigacji, a następnie kliknij opcję **Otrzymaj**.

2. Upewnij się, że w urządzeniu ustawiono [Odbiór PC Fax].

Jeśli fakсы znajdują się w pamięci urządzenia w trakcie konfiguracji odbierania PC-Fax, na ekranie LCD pojawi się [Wysł. Fax do PC?].

3. Wykonaj jedną z następujących czynności:

- W celu przekazania wszystkich faksów do komputera, naciśnij przycisk [Tak].
- W celu wyjścia i pozostawienia faksów w pamięci naciśnij [Nie].

4. Naciśnij .



Powiązane informacje

- [Przesyłanie faksów lub raportu dziennika faksów](#)

Przesyłanie raportu dziennika faksów do innego urządzenia faksowego

Pokrewne Modele: MFC-L3710CW/MFC-L3730CDN/MFC-L3750CDW/MFC-L3770CDW

Jeżeli identyfikator stacji nie został skonfigurowany, nie można wejść w tryb przesyłania faksów.

1. Naciśnij  [Ustawienia] > [Wszystkie ust.] > [Serwis] > [Przekaz danych] > [Transfer raportu].
2. Wprowadź numer faksu, na który dziennik faksów ma być przesłany.
3. Naciśnij [Uruchom faks].



Powiązane informacje

- [Przesyłanie faksów lub raportu dziennika faksów](#)

Powiązane tematy:

- [Ustawianie identyfikatora stacji](#)

Komunikaty o błędach podczas korzystania z funkcji Brother Web Connect

Urządzenie Brother wyświetli komunikat o błędzie, jeśli wystąpi błąd. Najczęściej występujące komunikaty o błędach przedstawiono w tabeli.

Większość błędów można naprawić samodzielnie. Jeśli po zapoznaniu się z tą tabelą nadal wymagana jest pomoc, w witrynie Brother Solutions Center można zapoznać się z poradami dotyczącymi rozwiązywania problemów.

Przejdź do Brother Solutions Center pod adresem support.brother.com.

Błąd połączenia

Komunikaty o błędach	Przyczyna	Działanie
Błąd połączenia 02 Błąd połączenia z siecią. Sprawdź, czy połączenie działa prawidłowo.	Urządzenie nie jest podłączone do sieci.	<ul style="list-style-type: none">Sprawdź, czy połączenie sieciowe jest prawidłowe.Jeśli przycisk Sieć Web został naciśnięty niedługo po uruchomieniu urządzenia, połączenie sieciowe mogło nie zostać jeszcze nawiązane. Zaczekaj i spróbuj ponownie.
Błąd połączenia 03 Połączenie z serwerem nie powiodło się. Sprawdź ustawienia sieciowe.	<ul style="list-style-type: none">Ustawienia sieci i serwera są nieprawidłowe.Wystąpił problem dotyczący sieci lub serwera.	<ul style="list-style-type: none">Upewnij się, że ustawienia sieciowe są prawidłowe, ewentualnie zaczekaj i spróbuj ponownie później.Jeśli przycisk Sieć Web został naciśnięty niedługo po uruchomieniu urządzenia, połączenie sieciowe mogło nie zostać jeszcze nawiązane. Zaczekaj i spróbuj ponownie.
Błąd połączenia 07 Błąd połączenia z serwerem. Błąd daty i czasu.	Ustawienia daty i godziny są nieprawidłowe.	Ustaw prawidłową datę i godzinę. Należy pamiętać, że w przypadku odłączenia przewodu zasilającego urządzenia ustawienia daty i godziny mogą zostać zresetowane do wartości fabrycznych.

Błąd uwierzytelniania

Komunikaty o błędach	Przyczyna	Działanie
Błąd uwierzytelniania 01 Nieprawidłowy kod PIN. Wprowadź kod PIN poprawnie.	Wprowadzony kod PIN dostępu do konta jest nieprawidłowy. Kod PIN to czterocyfrowy numer, który został podany przy rejestracji konta w urządzeniu.	Wprowadź prawidłowy kod PIN.
Błąd uwierzytelniania 02 Nieprawidłowe/stare ID lub tymczas. ID jest już używ. Wprowadź ID poprawnie lub ponownie uzyskaj ID tymczas., które jest ważne przez 24 godz. od wydania.	Wprowadzony identyfikator tymczasowy jest nieprawidłowy.	Wprowadź prawidłowy identyfikator tymczasowy.
	Wprowadzony identyfikator tymczasowy stracił ważność. Identyfikator tymczasowy jest ważny przez 24 godziny.	Zarejestruj się ponownie w celu uzyskania dostępu do funkcji Brother Web Connect i otrzymania nowego identyfikatora tymczasowego, a następnie użyj nowego identyfikatora do rejestracji konta w urządzeniu.

Komunikaty o błędach	Przyczyna	Działanie
Błąd uwierzytelniania 03 Nazwa wyświetlana jest już zarejestrowana. Wprowadź inną nazwę.	Nazwa wprowadzona jako nazwa wyświetlana została już zarejestrowana dla innego użytkownika usługi.	Wprowadź inną nazwę wyświetlaną.

Błąd serwera

Komunikaty o błędach	Przyczyna	Działanie
Błąd serwera 01 Uwierzytelnianie nie powiodło się. Wykonaj następujące czynności: 1. Przejdź do witryny http://bwc.brother.com , aby uzyskać nowy tymczasowy identyfikator. 2. Naciśnij przycisk OK, a następnie wprowadź nowy tymczasowy identyfikator na kolejnym ekranie.	Zapisane w urządzeniu informacje uwierzytelniające (wymagane do uzyskania dostępu) są nieprawidłowe lub utraciły ważność.	Zarejestruj się ponownie w celu uzyskania dostępu do funkcji Brother Web Connect i otrzymania nowego identyfikatora tymczasowego, a następnie użyj nowego identyfikatora do rejestracji konta w urządzeniu.
Błąd serwera 03 Przesyłanie nieudane. Plik nie jest obsługiwany lub dane są uszkodzone. Sprawdź zawartość pliku.	Wystąpił jeden z następujących problemów z przesyłanym plikiem: <ul style="list-style-type: none"> Liczba pikseli, rozmiar pliku itp. przekraczają limit usługi. Typ pliku jest nieobsługiwany. Plik jest uszkodzony. 	Nie można użyć pliku: <ul style="list-style-type: none"> Sprawdź obowiązujące w danej usłudze ograniczenia dotyczące rozmiaru i formatu. Zapisz plik w innym formacie. W miarę możliwości uzyskaj nową nieuszkodzoną wersję pliku.
Błąd serwera 13 Usługa tymczasowo niedostępna. Spróbuj ponownie później.	Wystąpił problem z usługą i obecnie nie można z niej skorzystać.	Zaczekaj i spróbuj ponownie. Jeśli komunikat pojawi się ponownie, spróbuj uzyskać dostęp do usługi z komputera, aby upewnić się, że usługa jest niedostępna.

Błąd skrótu

Komunikaty o błędach	Przyczyna	Działanie
Błąd skrótu 02 Konto jest nieprawidłowe. Usuń ten skrót, a następnie ponownie zarejestruj konto i skrót.	Nie można użyć skrótu, ponieważ po zarejestrowaniu skrótu konto zostało usunięte.	Usuń skrót, a następnie ponownie zarejestruj konto i skrót.



Powiązane informacje

- [Rozwiązywanie problemów](#)

Zacięcia dokumentów

Pokrewne Modele: DCP-L3550CDW/MFC-L3710CW/MFC-L3730CDN/MFC-L3750CDW/MFC-L3770CDW

- Dokument zaciął się na górze zespołu podajnika ADF
- Dokument zaciął się pod pokrywą dokumentów
- Usuń z podajnika ADF zacięte skrawki papieru

Dokument zaciął się na górze zespołu podajnika ADF

Pokrewne Modele: DCP-L3550CDW/MFC-L3710CW/MFC-L3730CDN/MFC-L3750CDW/MFC-L3770CDW

1. Wyjmij z podajnika ADF papier, który nie jest zacięty.
2. Otwórz pokrywę podajnika ADF.
3. Wyciągnij zacięty dokument w lewo. Jeżeli dokument został naderwany lub podarty, należy usunąć wszystkie małe skrawki papieru, aby zapobiec zakleszczaniu się papieru w przyszłości.

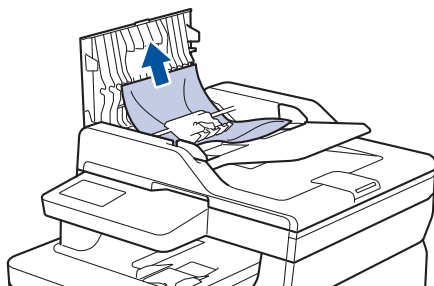

4. Zamknij pokrywę podajnika ADF.
5. Wykonaj jedną z następujących czynności:
 - (DCP-L3550CDW/MFC-L3710CW/MFC-L3730CDN/MFC-L3750CDW/MFC-L3770CDW)
Naciśnij .

Powiązane informacje

- [Zacięcia dokumentów](#)

Dokument zaciął się pod pokrywą dokumentów

Pokrewne Modele: DCP-L3550CDW/MFC-L3710CW/MFC-L3730CDN/MFC-L3750CDW/MFC-L3770CDW

1. Wyjmij z podajnika ADF papier, który nie jest zacięty.
2. Podnieś pokrywę dokumentów.
3. Wyciągnij zacięty dokument w prawo. Jeżeli dokument został naderwany lub podarty, należy usunąć wszystkie małe skrawki papieru, aby zapobiec zakleszczaniu się papieru w przyszłości.

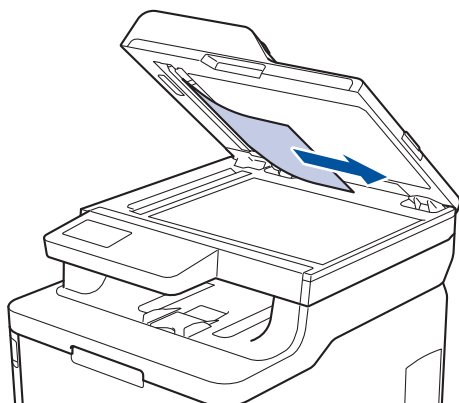

4. Zamknij pokrywę dokumentów.
5. Wykonaj jedną z następujących czynności:
 - (DCP-L3550CDW/MFC-L3710CW/MFC-L3730CDN/MFC-L3750CDW/MFC-L3770CDW)
Naciśnij .



Powiązane informacje

- [Zacięcia dokumentów](#)

Usuń z podajnika ADF zacięte skrawki papieru

Pokrewne Modele: DCP-L3550CDW/MFC-L3710CW/MFC-L3730CDN/MFC-L3750CDW/MFC-L3770CDW

1. Podnieś pokrywę dokumentów.
2. Włóż kawałek sztywnego papieru, na przykład kartonu, do podajnika ADF, aby przepchnąć wszelkie małe skrawki papieru.

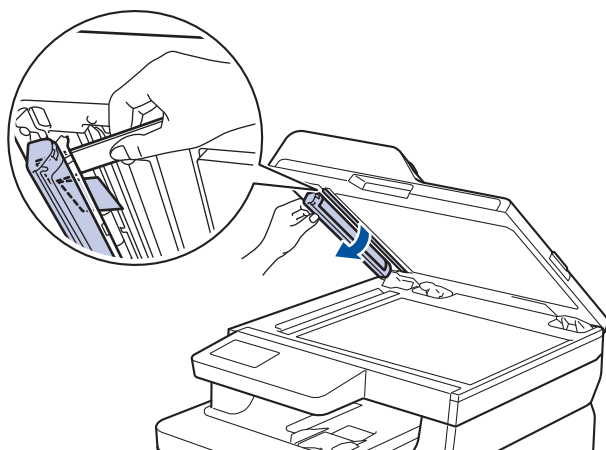
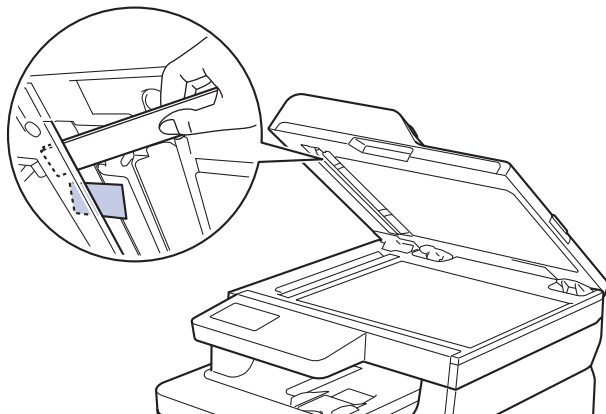

3. Zamknij pokrywę dokumentów.
4. Wykonaj jedną z następujących czynności:
 - (DCP-L3550CDW/MFC-L3710CW/MFC-L3730CDN/MFC-L3750CDW/MFC-L3770CDW)

Naciśnij .

Powiązane informacje

- [Zacięcia dokumentów](#)

Zacięcia papieru

Zawsze wyjmij pozostały papier z tacy papieru i wyrównuj stos podczas wkładania nowego papieru. Dzięki temu zapobiega się podawaniu do urządzenia kilku kartek papieru na raz i pozwala uniknąć zacięć papieru.

- Papier zaciął się w podajniku wielofunkcyjnym
- Papier zaciął się w gnieździe podawania ręcznego
- Papier zaciął się w tacy papieru
- Papier zaciął się na tacy wyjściowej papieru
- Papier zaciął się w tylnej części urządzenia
- Papier zaciął się wewnątrz urządzenia
- Papier zaciął się pod tacą papieru

Papier zaciął się w podajniku wielofunkcyjnym

Pokrewne Modele: MFC-L3770CDW

Jeśli panel sterowania urządzenia lub aplikacja Status Monitor wskazują zacięcie papieru w podajniku wielofunkcyjnym urządzenia, wykonaj poniższe czynności:

1. Usuń papier z podajnika wielofunkcyjnego.
2. Wyjmij zacięty papier z wnętrza i z okolic podajnika wielofunkcyjnego.

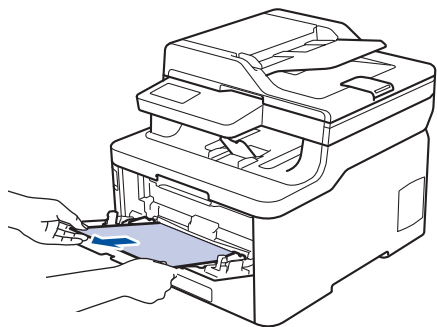

3. Przekartkuj stos papieru i ponownie włóż papier do podajnika wielofunkcyjnego.
4. Dołóż papieru do podajnika wielofunkcyjnego i upewnij się, że papier znajduje się pod prowadnicami papieru określającymi jego maksymalną wysokość (1) po obu stronach podajnika.

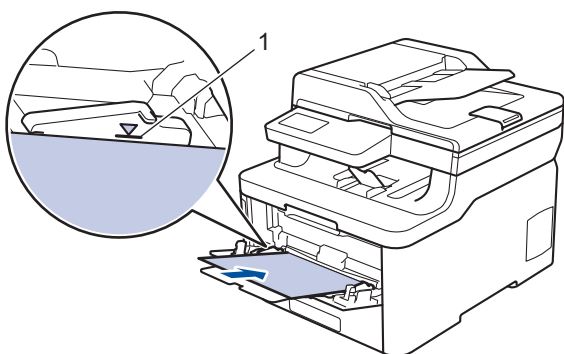

5. Należy kierować się instrukcjami umieszczonymi na wyświetlaczu LCD urządzenia.



Powiązane informacje

- [Zacięcia papieru](#)

Papier zaciął się w gnieździe podawania ręcznego

Pokrewne Modele: DCP-L3510CDW/DCP-L3517CDW/DCP-L3550CDW/MFC-L3710CW/MFC-L3730CDN/MFC-L3750CDW

Jeśli panel sterowania urządzenia lub aplikacja Status Monitor wskazują zacięcie papieru w gnieździe podawania ręcznego urządzenia, wykonaj poniższe czynności:

1. Delikatnie wyjmij zacięty papier w gnieździe podawania ręcznego lub wokół niego.

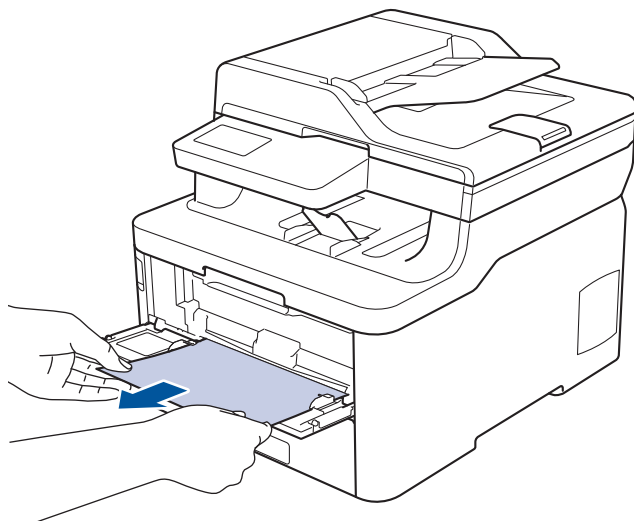

2. Ponownie załaduj papier do gniazda podawania ręcznego.
3. Wykonaj jedną z następujących czynności:
 - DCP-L3510CDW/DCP-L3517CDW
Naciśnij przycisk **Start Mono** lub **Start Kolor**, aby wznowić drukowanie.
 - DCP-L3550CDW/MFC-L3710CW/MFC-L3730CDN/MFC-L3750CDW
Naciśnij przycisk [Ponów], aby wznowić drukowanie.



Powiązane informacje

- [Zacięcia papieru](#)

Papier zaciął się w tacy papieru

Jeśli panel sterowania urządzenia lub aplikacja Status Monitor wskazują zacięcie papieru na tacy papieru, wykonaj poniższe czynności:

1. Wsuń całkowicie tacę papieru z urządzenia.

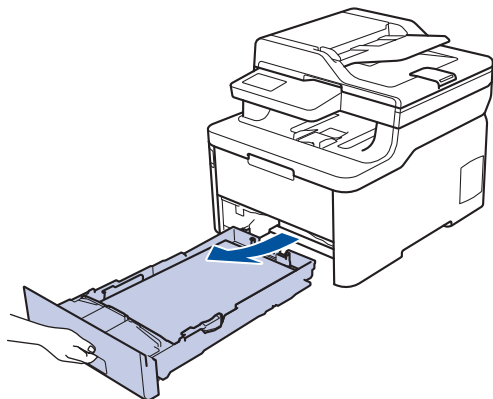

2. Powoli wyciągnij zacięty papier.

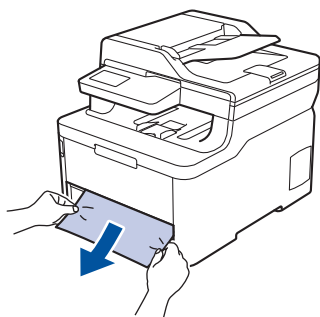

Pociągnięcie zablokowanego papieru oburącz w dół ułatwia jego usunięcie.

3. Przekartkuj stos papieru, aby zapobiec kolejnym zacięciom, i ustaw prowadnice papieru tak, aby pasowały do jego rozmiaru.

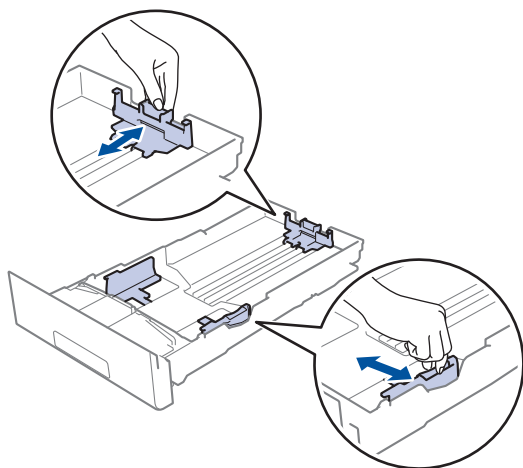

4. Upewnij się, że papier znajduje się poniżej znaku maksymalnej ilości papieru (▼▼▼).

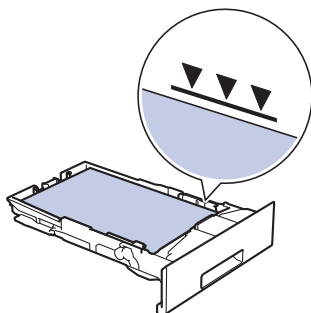

5. Wsuń tacę papieru głęboko do urządzenia.

Powiązane informacje

- [Zacięcia papieru](#)
-

Papier zaciął się na tacy wyjściowej papieru

Jeśli papier zaciął się w tacy wyjściowej, wykonaj poniższe czynności:

1. Użyj obu rąk do otwarcia skanera.

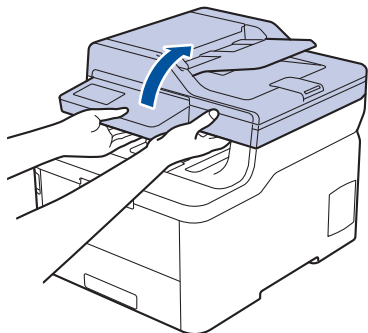

2. Wyjmij papier.

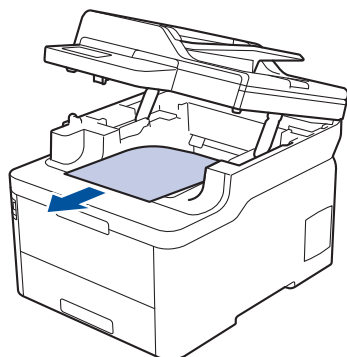

3. Zamknij skaner obiema rękami.

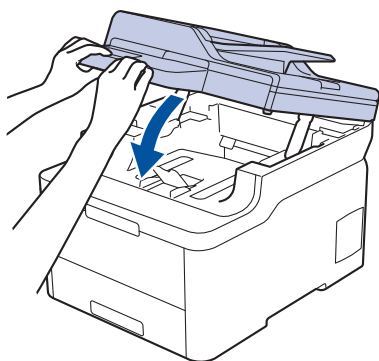

Powiązane informacje

- [Zacięcia papieru](#)

Papier zaciął się w tylnej części urządzenia

Jeżeli panel sterowania urządzenia lub aplikacja Status Monitor wskazuje zacięcie z tyłu (tył) urządzenia, wykonaj następujące czynności:

1. Pozostaw urządzenie włączone przez 10 minut (przez ten czas nie korzystaj z niego), aby wewnętrzny wentylator schłodził bardzo gorące części znajdujące się wewnątrz urządzenia.
2. Otwórz tylną pokrywę.

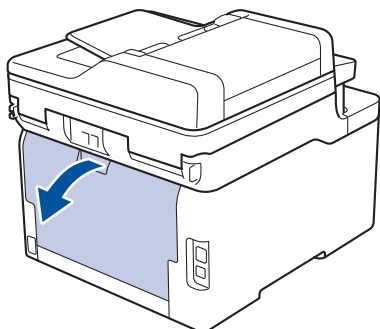

3. Pociągnij zielone dźwignie po lewej i prawej stronie do siebie, aby zwolnić pokrywę nagrzewnicy.

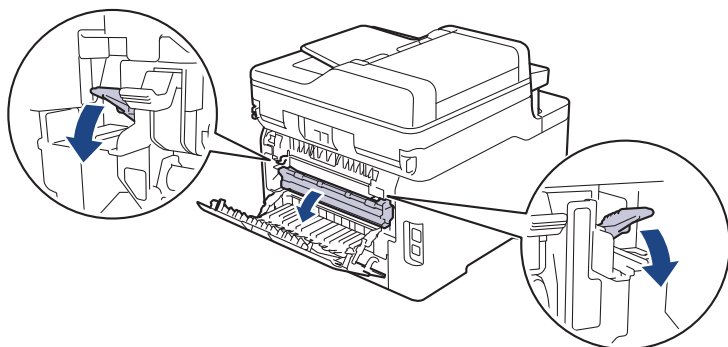

⚠ OSTRZEŻENIE

GORĄCA POWIERZCHNIA

Części wewnętrzne urządzenia są bardzo gorące. Przed dotknięciem wewnętrznych części urządzenia poczekaj, aż urządzenie ostygnie.

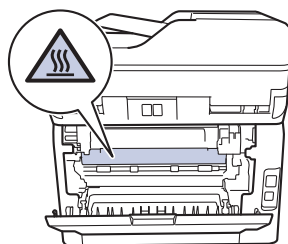

Jeżeli szare dźwignie koperty wewnątrz pokrywy tylnej są ściągnięte w dół do położenia koperty, podnieś te dźwignie do położenia wyjściowego przed pociągnięciem zielonych uchwytów w dół.

4. Obiema rękami delikatnie wyciągnij zacięty papier z zespołu nagrzewnicy.

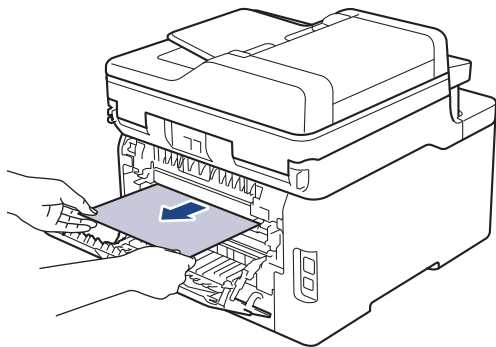

5. Zamknij pokrywę nagrzewnicy.

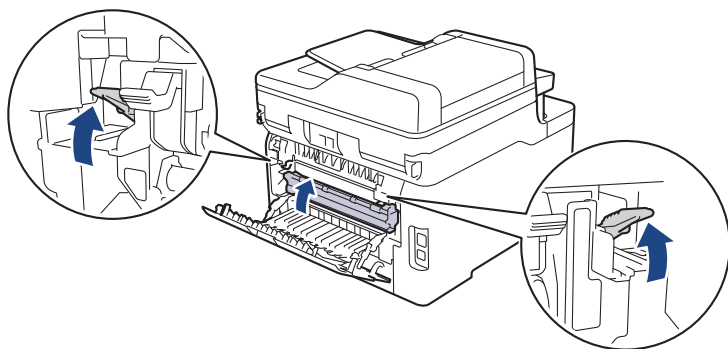

W przypadku drukowania na kopertach pociągnij w dół szare dźwignie koperty z powrotem w położenie koperty przed zamknięciem pokrywy tylnej.

6. Zamknij tylną pokrywę, aż zablokuje się w pozycji zamkniętej.



Powiązane informacje

- [Zacięcia papieru](#)

Papier zaciął się wewnątrz urządzenia

Jeśli panel sterowania urządzenia lub aplikacja Status Monitor wskazują zacięcie papieru wewnątrz urządzenia, wykonaj poniższe czynności:

1. Pozostaw urządzenie włączone przez 10 minut (przez ten czas nie korzystaj z niego), aby wewnętrzny wentylator schłodził bardzo gorące części znajdujące się wewnątrz urządzenia.
2. Otwórz pokrywę górną, aż zablokuje się w pozycji otwartej.

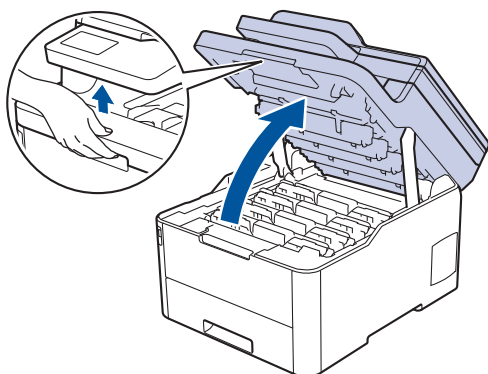

⚠ OSTRZEŻENIE

GORĄCA POWIERZCHNIA

Części wewnętrzne urządzenia są bardzo gorące. Przed dotknięciem wewnętrznych części urządzenia poczekaj, aż urządzenie ostygnie.

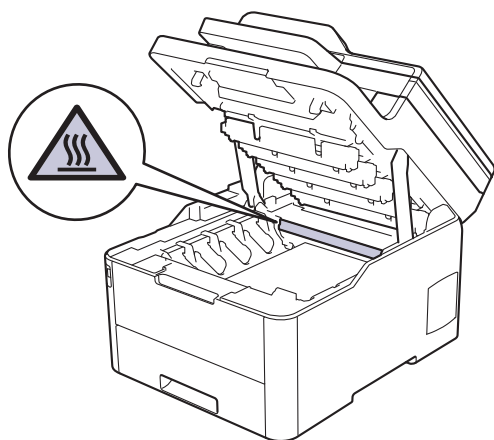

3. Wyjmij wszystkie zespoły kaset z tonerem i bębnow.

⚠ UWAGA

Zalecamy położenie tonera i zespołów bębna na papierze znajdującym się na czystej, płaskiej powierzchni — na wypadek rozlania lub rozsypania się toneru.

WAŻNE

W celu uniknięcia uszkodzenia urządzenia na skutek wyładowania elektrostatycznego NIE dotykaj elektrod pokazanych na ilustracji.

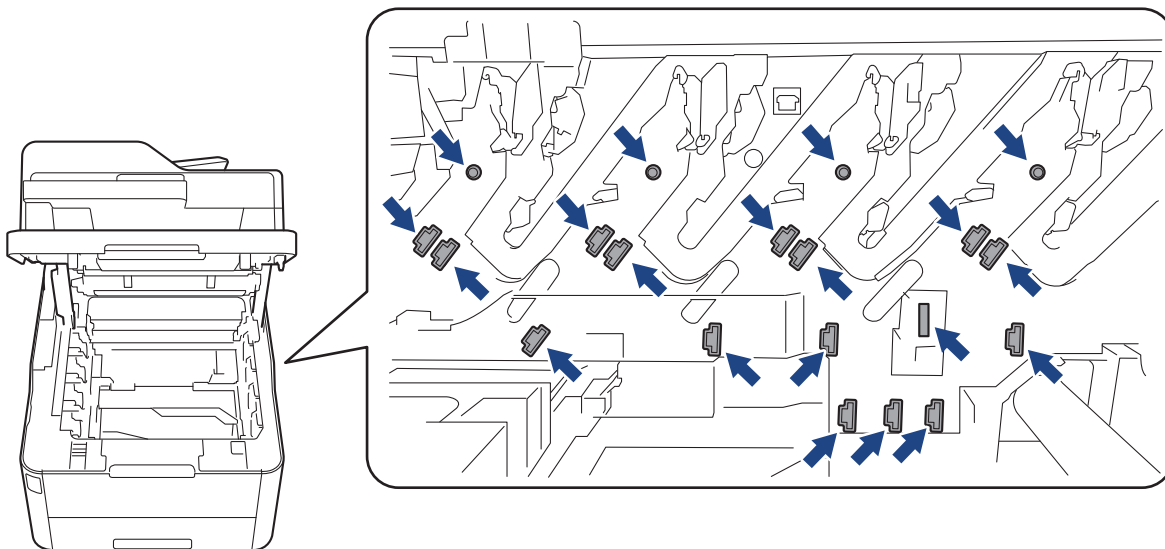

4. Delikatnie i powoli usuń zacięty papier.

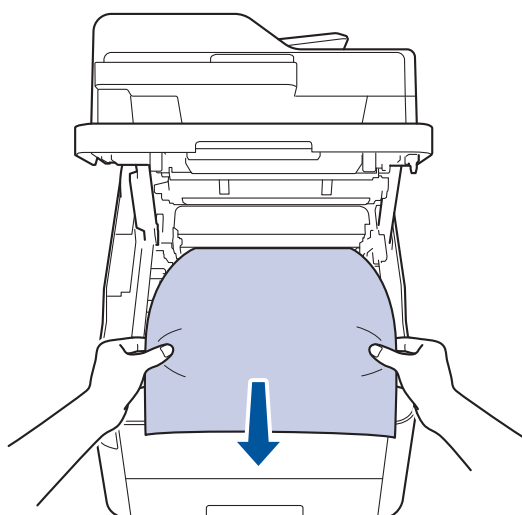

5. Ponownie zainstaluj toner i poszczególne zespoły bębna w urządzeniu. Upewnij się, że dla wszystkich czterech zespołów bębna i toneru kolorów poszczególnych tonerów odpowiadają kolorom etykiet na urządzeniu.

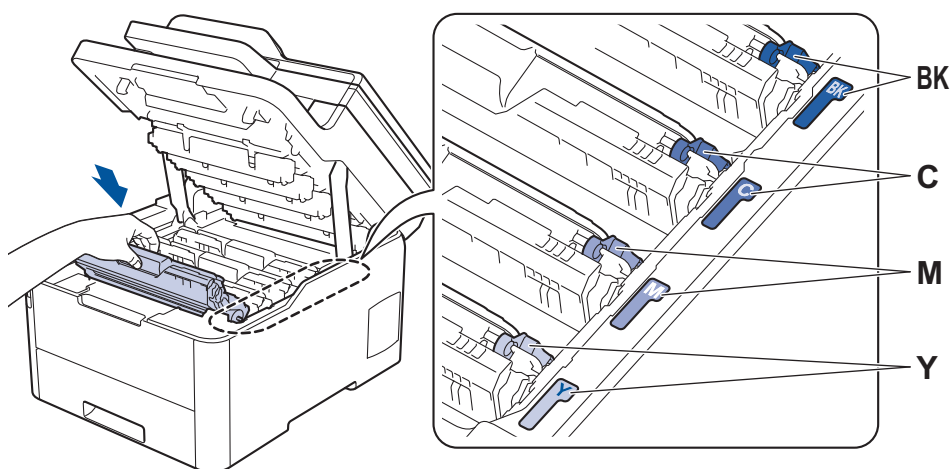

6. Zamknij pokrywę górną urządzenia.

✓ Powiązane informacje

- [Zacięcia papieru](#)

Papier zaciął się pod tacą papieru

Jeśli panel sterowania urządzenia lub aplikacja Status Monitor wskazują zacięcie papieru na tacy papieru, wykonaj poniższe czynności:

1. Pozostaw urządzenie włączone przez 10 minut (przez ten czas nie korzystaj z niego), aby wewnętrzny wentylator schłodził bardzo gorące części znajdujące się wewnątrz urządzenia.
2. Wsuń całkowicie tacę papieru z urządzenia.

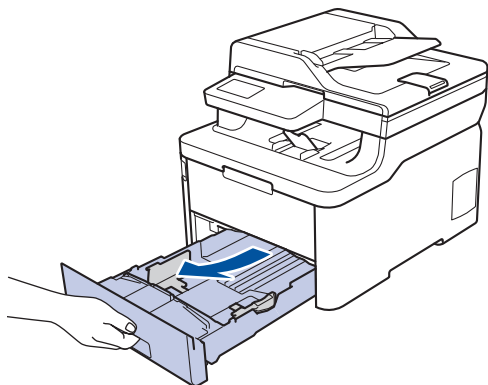

3. Upewnij się, że zacięty papier nie pozostał w urządzeniu.

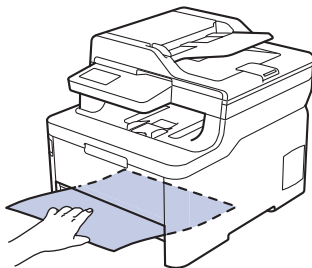

4. Jeśli papier nie jest zakleszczony wewnątrz urządzenia, usuń go z tacy papieru, obróć na drugą stronę i sprawdź pod tacą papieru.

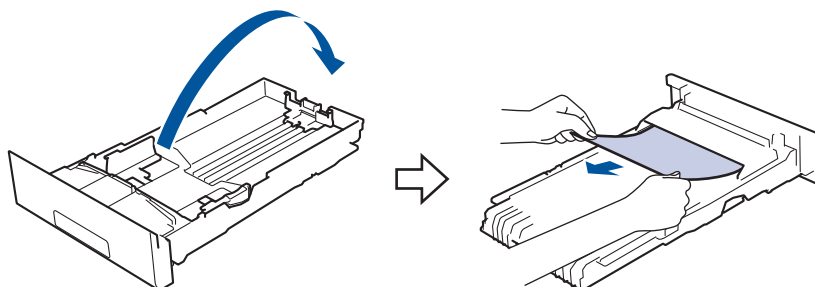

5. Jeśli papier nie zaciął się w tacy papieru, otwórz pokrywę tylną.

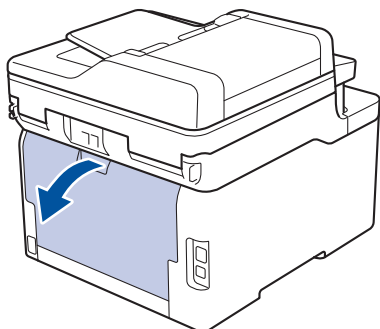

⚠ OSTRZEŻENIE

GORĄCA POWIERZCHNIA

Części wewnętrzne urządzenia są bardzo gorące. Przed dotknięciem wewnętrznych części urządzenia poczekaj, aż urządzenie ostygnie.

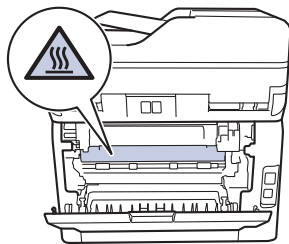

-
6. Obiema rękami delikatnie wyciągnij zacięty papier z tyłu urządzenia.

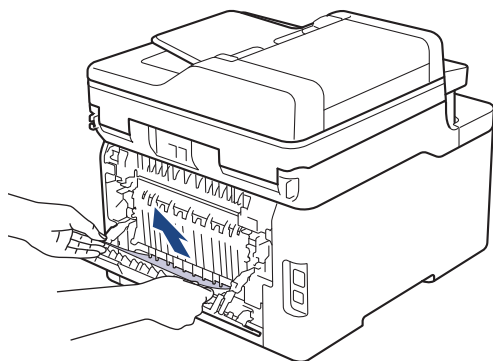

7. Zamknij tylną pokrywę, aż zablokuje się w pozycji zamkniętej.
8. Wsuń tacę papieru głęboko do urządzenia.









Powiązane informacje

- [Zacięcia papieru](#)
-

Problemy z drukowaniem

Jeśli po zapoznaniu się z tą tabelą, nadal potrzebujesz pomocy, przejdź do witryny Brother Solutions Center pod adresem support.brother.com.

Trudności	Zalecenia
Brak wydruku	<p>Sprawdź, czy urządzenie nie znajduje się w trybie wyłączenia.</p> <p>Jeżeli urządzenie jest w trybie wyłączenia, naciśnij przycisk  na panelu sterowania, a następnie wyślij ponownie dane do drukowania.</p> <p>Sprawdź, czy został wybrany i zainstalowany właściwy sterownik drukarki.</p> <p>Sprawdź, czy program Status Monitor lub panel sterowania urządzenia sygnalizuje stan błędu.</p> <p>Sprawdź, czy urządzenie jest w trybie online:</p> <ul style="list-style-type: none"> Windows7 i Windows Server 2008 R2 <p>Kliknij  (Start) > Urządzenia i drukarki. Kliknij prawym przyciskiem myszy pozycję Brother XXX-XXXX, a następnie kliknij Zobacz, co jest drukowane. Kliknij Drukarka w pasku menu. Upewnij się, że pozycja Użyj drukarki w trybie offline nie jest wybrana.</p> Windows Server 2008 <p>Kliknij  (Start) > Panel sterowania > Sprzęt i dźwięk > Drukarki. Kliknij prawym przyciskiem myszy Brother XXX-XXXX. Upewnij się, że Użyj drukarki online nie znajduje się na liście. Jeśli jest na liście, kliknij tę opcję, aby ustawić sterownik Online.</p> Windows 8 oraz Windows Server 2012 <p>Przesuń kursor myszy w prawy dolny narożnik pulpitu. Po wyświetleniu paska menu kliknij Ustawienia > Panel sterowania. W grupie Sprzęt i dźwięk kliknij Urządzenia i drukarki. Kliknij prawym przyciskiem myszy opcję Brother XXX-XXXX. Kliknij Zobacz, co jest drukowane. Po wyświetleniu opcji sterowników drukarki wybierz sterownik drukarki. Kliknij Drukarka w pasku menu i upewnij się, że nie wybrano Użyj drukarki w trybie offline.</p> Windows 10 oraz Windows Server 2016 <p>Kliknij  > System > Panel sterowania. W grupie Sprzęt i dźwięk kliknij Wyświetl urządzenia i drukarki. Kliknij prawym przyciskiem myszy opcję Brother XXX-XXXX. Kliknij Zobacz, co jest drukowane. Po wyświetleniu opcji sterowników drukarki wybierz sterownik drukarki. Kliknij Drukarka w pasku menu i upewnij się, że nie wybrano Użyj drukarki w trybie offline.</p> Windows Server 2012 R2 <p>Kliknij Panel sterowania na ekranie Start. W grupie Sprzęt kliknij Wyświetl urządzenia i drukarki. Kliknij prawym przyciskiem myszy opcję Brother XXX-XXXX. Kliknij Zobacz, co jest drukowane. Po wyświetleniu opcji sterowników drukarki wybierz sterownik drukarki. Kliknij Drukarka na pasku menu i</p>

Trudności	Zalecenia
	<p>upewnij się, że nie wybrano Użyj drukarki w trybie offline.</p> <ul style="list-style-type: none"> Mac Kliknij menu System Preferences (Preferencje systemowe), a następnie wybierz opcję Printers & Scanners (Drukarki i skanery). Jeśli urządzenie znajduje się w trybie offline, usuń je za pomocą przycisku , a następnie je dodaj za pomocą przycisku .
Urządzenie nie drukuje lub przestało drukować.	<p>Anuluj zadanie drukowania i wykasuj je z pamięci urządzenia. Wydruk może być niekompletny. Wyślij dane drukowania ponownie.</p> <p>➤➤ <i>Powiązane informacje: Anulowanie zadania drukowania</i></p>
Gdy dokument jest wyświetlany na ekranie, pojawiają się nagłówki i stopki, ale nie pojawiają się one na wydruku.	<p>Na górze i na dole każdej strony znajduje się obszar, w którym drukowanie nie jest możliwe. W celu umożliwienia drukowania w tych miejscach dostosuj górny i dolny margines dokumentu.</p>
Urządzenie drukuje nieoczekiwanie lub wydruk jest nieprawidłowy.	<p>Anuluj zadanie drukowania i wykasuj je z pamięci urządzenia. Wydruk może być niekompletny. Wyślij dane drukowania ponownie.</p> <p>➤➤ <i>Powiązane informacje: Anulowanie zadania drukowania</i></p> <p>Sprawdź ustawienia w oprogramowaniu w celu upewnienia się, że są one skonfigurowane do pracy z urządzeniem.</p> <p>Potwierdź, czy w oknie drukowania aplikacji wybrany jest sterownik drukarki Brother.</p>
Urządzenie drukuje kilka pierwszych stron prawidłowo, ale na niektórych dalszych stronach brakuje tekstu.	<p>Sprawdź ustawienia w oprogramowaniu w celu upewnienia się, że są one skonfigurowane do pracy z urządzeniem.</p> <p>Urządzenie nie odbiera wszystkich danych wysyłanych z komputera. Upewnij się, czy przewód interfejsu jest prawidłowo podłączony.</p>
Urządzenie nie drukuje po obu stronach papieru mimo że w sterowniku drukarki zostało ustawione drukowanie dwustronne, a urządzenie obsługuje automatyczne drukowanie dwustronne.	<p>Sprawdź ustawienie rozmiaru papieru w sterowniku drukarki. Należy wybrać format A4. Obsługiwana gramatura papieru: od 60 do 163 g/m².</p>
Prędkość drukowania jest zbyt mała.	<p>Spróbuj zmienić ustawienia sterownika drukarki. Najwyższa rozdzielczość wymaga dłuższego czasu przetwarzania danych, wysyłania i drukowania.</p> <p>Jeśli włączony został tryb cichy, wyłącz tryb cichy w sterowniku drukarki lub w ustawieniu menu urządzenia.</p>
Urządzenie nie podaje papieru.	<p>Jeżeli na tacy papieru znajduje się papier, upewnij się, że jest włożony prosto. Jeżeli papier jest zwinięty, należy go wyprostować. Niekiedy pomaga wyjęcie papieru, obrócenie stosu i włożenie go ponownie na tacę papieru.</p> <p>Zmniejsz ilość papieru na tacy, a następnie spróbuj ponownie.</p> <p>(W przypadku modeli z podajnikiem wielofunkcyjnym) Upewnij się, że opcja Podajnik ręczny nie jest wybrana dla Źródło papieru w sterowniku drukarki.</p>

Trudności	Zalecenia
	(W przypadku modeli z gniazdem ręcznego podawania)Upewnij się, że opcja Ręczne nie jest wybrana dla Źródło papieru w sterowniku drukarki. Oczyść rolki pobierające papier.
Urządzenie nie podaje papieru z podajnika wielofunkcyjnego. (W przypadku modeli z podajnikiem wielofunkcyjnym)	Przekartkuj stos papieru i ponownie włóż go do podajnika wielofunkcyjnego. Upewnij się, że w sterowniku drukarki jako Podajnik ręczny jest wybrany tryb Źródło papieru .
Urządzenie nie podaje papieru z ręcznego gniazda podawania. (W przypadku modeli z gniazdem ręcznego podawania)	Użyj obu rąk, aby wsunąć jeden arkusz papieru dobrze do gniazda podawania ręcznego, aż górna krawędź papieru oprze się o rolki podajnika papieru. Kontynuuj wsuwanie papieru w rolki, aż urządzenie chwyci papier i wciągnie go głębiej. Włóż tylko jeden arkusz papieru do ręcznego gniazda podawania. Upewnij się, że w sterowniku drukarki jako Ręczne jest wybrany tryb Źródło papieru .
Urządzenie nie podaje kopert.	(W przypadku modeli z gniazdem ręcznego podawania)Wkładaj za każdym razem po jednej kopercie do ręcznego gniazda podawania. Aplikacja musi zostać skonfigurowana do drukowania na używanym rozmiarze koperty. Wykonuje się to zwykle w menu Konfiguracja strony lub Konfiguracja dokumentu w aplikacji. (W przypadku modeli z podajnikiem wielofunkcyjnym)Włóż koperty do podajnika wielofunkcyjnego. Aplikacja musi zostać skonfigurowana do drukowania na używanym rozmiarze koperty. Wykonuje się to zwykle w menu Konfiguracja strony lub Konfiguracja dokumentu w aplikacji.



Powiązane informacje

- [Rozwiązywanie problemów](#)

Powiązane tematy:

- [Monitorowanie stanu urządzenia za pomocą komputera \(Windows\)](#)
- [Monitorowanie stanu urządzenia za pomocą komputera \(Mac\)](#)
- [Anulowanie zadania drukowania](#)
- [Ładowanie i drukowanie przy użyciu tacy papieru](#)
- [Czyszczenie rolek pobierających papier](#)
- [Ładowanie i drukowanie przy użyciu podajnika wielofunkcyjnego](#)



Poprawa jakości wydruku



Jeżeli występuje problem z jakością druku, najpierw wydrukuj stronę testową. Jeśli wydruk wygląda prawidłowo, źródłem problemu prawdopodobnie nie jest urządzenie. Sprawdź połączenia przewodów interfejsu i spróbuj wydrukować inny dokument. Jeśli wydruk lub strona testowa wydrukowana za pomocą urządzenia ma słabą jakość, należy sprawdzić przykłady złej jakości wydruku i stosować się do zaleceń przedstawionych w tabeli.

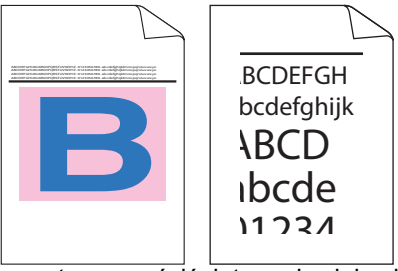

WAŻNE

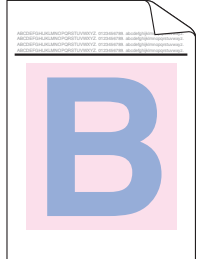

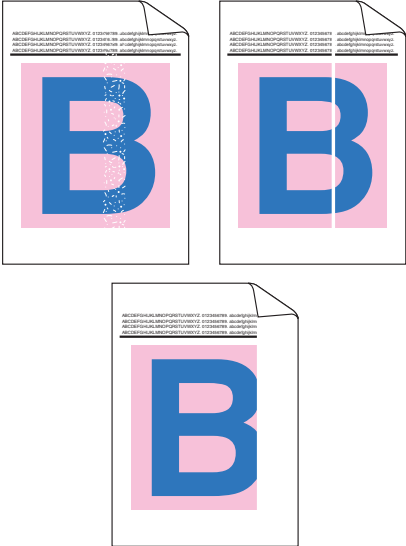
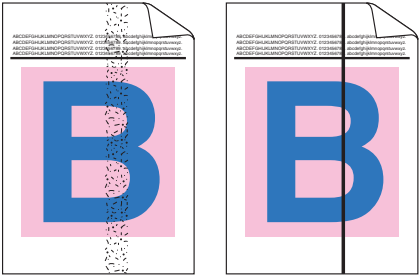
Użycie nieoryginalnych materiałów eksploatacyjnych może mieć wpływ na jakość druku, wydajność sprzętu i niezawodność urządzenia.

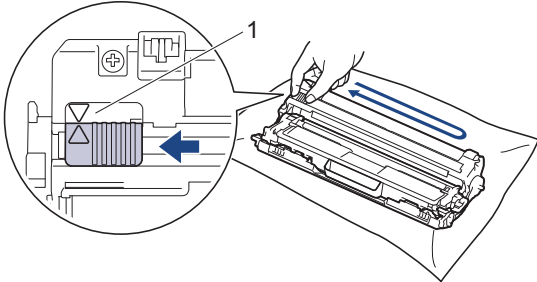
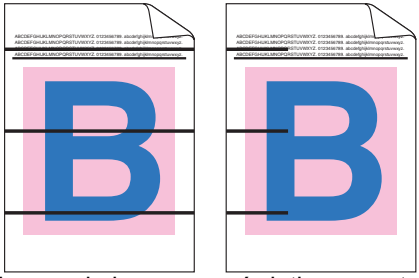
1. W celu uzyskania najlepszej jakości drukowania radzimy używać zalecanego nośnika druku. Upewnij się, że używany papier jest zgodny z naszymi specyfikacjami.
2. Sprawdź, czy toner i zespoły bębna są zainstalowane prawidłowo.

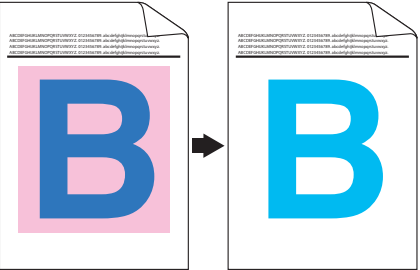
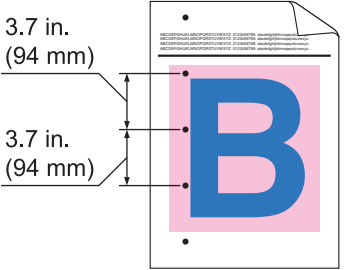
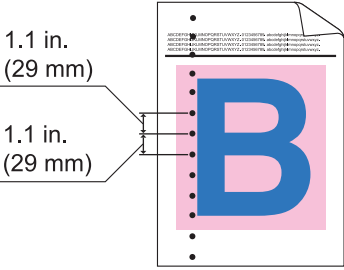
Przykłady niskiej jakości drukowania	Zalecenie
 <p>Wydrukowane strony są ściśnięte, pojawiają się poziome pasy lub obcinane są znaki w obszarze marginesu górnego, dolnego, lewego lub prawego</p>	<p>Dostosuj marginesy drukowania w aplikacji i ponownie wydrukuj zadanie.</p>
 <p>Kolorowe litery i cienkie litery w dokumencie oryginalnym są niewyraźne na kopii</p>	<ul style="list-style-type: none"> • Wybierz Tekst lub Receipt w ustawieniach jakości kopii. • Wyreguluj gęstość i kontrast kopii.
 <p>Kolory jasne lub wyblakłe na całej stronie</p>	<ul style="list-style-type: none"> • Aby wykonać kalibrację, użyj wyświetlacza LCD urządzenia. >> <i>Powiązane informacje: Kalibracja wydruku w kolorze</i> • W przypadku kopiowania wyreguluj gęstość i kontrast kopii. • Upewnij się, że wyłączono tryb oszczędzania toneru na wyświetlaczu LCD lub w sterowniku drukarki. >> <i>Powiązane informacje: Zmniejsz zużycie toneru</i> • Upewnij się, że typ nośnika ustawiony w sterowniku drukarki odpowiada rozmiarowi używanego papieru. • Delikatnie potrząśnij wszystkie cztery tonery. • Przetrzyj okna wszystkich czterech głowic LED suchą, niestrzępiącą się szmatką. >> <i>Powiązane informacje: Wyczyść głowice LED</i>

Przykłady niskiej jakości drukowania	Zalecenie
 <p>Pionowe białe smugi lub pasma pojawiają się na stronie</p>	<ul style="list-style-type: none"> Przetrzyj okna wszystkich czterech głowic LED suchą, niestrzępiącą się szmatką. Wytrzyj szklany pasek skanera suchą, niestrzępiącą się szmatką. Upewnij się, że wewnątrz urządzenia ani wokół zespołów bębna i wkładu z tonerem nie znajduje się żadne ciało obce, jak udarty kawałek papieru, samoprzylepna karteczka lub kurz.
 <p>Pionowe kolorowe smugi lub pasma pojawiają się na stronie</p>	<ul style="list-style-type: none"> Wytrzyj szklany pasek skanera suchą, niestrzępiącą się szmatką. Wyczyść wszystkie cztery druty koronowe (po jednym dla każdego koloru) w zespole bębna, przesuwając zielony suwak. <p> Upewnij się, że zielony suwak drutu koronowego jest na swojej pozycji (1).</p>  <ul style="list-style-type: none"> Wymień kasetę z tonerem koloru, w którym występują smugi lub paski. Aby określić kolor w tonerze, wejdź na stronę Brother Solutions Center pod adresem: support.brother.com, aby sprawdzić stronę Odpowiedzi na często zadawane pytania i rozwiązywanie problemów dla danego modelu Brother. ➤➤ Powiązane informacje: <i>Wymiana toneru</i> Zainstaluj nowy zespół bębna. ➤➤ Powiązane informacje: <i>Wymiana zespołu bębna</i>
 <p>poziome w kolorze są wyświetlane na stronie</p>	<ul style="list-style-type: none"> Określ kolor powodujący problem i wymień kasetę z tonerem, odpowiadającą kolorowi linii. Aby określić kolor w tonerze, wejdź na stronę Brother Solutions Center pod adresem: support.brother.com, aby przejść na stronę Odpowiedzi na często zadawane pytania i rozwiązywanie problemów. ➤➤ Powiązane informacje: <i>Wymiana toneru</i> Zainstaluj nowy zespół bębna. ➤➤ Powiązane informacje: <i>Wymiana zespołu bębna</i>

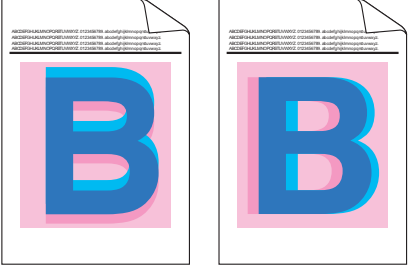
Przykłady niskiej jakości drukowania	Zalecenie
 <p data-bbox="411 443 539 474">Białe plamy</p>	<ul style="list-style-type: none"> • Upewnij się, że typ nośnika ustawiony w sterowniku drukarki odpowiada rozmiarowi używanego papieru. • Sprawdź otoczenie urządzenia. Warunki, takie jak duża wilgotność i wysoka temperatura, mogą powodować ten problem z jakością druku. • Jeżeli wydrukowanie kilku kolejnych stron nie rozwiązało problemu, w zespole bębna może znajdować się ciało obce, na przykład do powierzchni bębna mógł przywrzeć klej pozostały po etykietach. Oczyszczyć zespół bębna. <ul style="list-style-type: none"> ➤➤ Powiązane informacje: <i>Czyszczenie zespołu bębna</i> • Zainstaluj nowy zespół bębna. <ul style="list-style-type: none"> ➤➤ Powiązane informacje: <i>Wymiana zespołu bębna</i>
 <p data-bbox="236 925 722 956">Pusta strona lub brakujące niektóre kolory</p>	<ul style="list-style-type: none"> • Ustal, który kolor jest przyczyną problemu i zainstaluj nowy toner. <p data-bbox="858 723 1457 846">Aby określić kolor w tonerze, wejdź na stronę Brother Solutions Center pod adresem: support.brother.com, aby przejść na stronę Odpowiedzi na często zadawane pytania i rozwiązywanie problemów.</p> <ul style="list-style-type: none"> ➤➤ Powiązane informacje: <i>Wymiana toneru</i> • Zainstaluj nowy zespół bębna. <ul style="list-style-type: none"> ➤➤ Powiązane informacje: <i>Wymiana zespołu bębna</i>
 <p data-bbox="339 1261 619 1292">Kolorowe plamy, 94 mm</p>	<ul style="list-style-type: none"> • Jeżeli wydrukowanie kilku kolejnych stron nie rozwiązało problemu, w zespole bębna może znajdować się ciało obce, na przykład do powierzchni bębna mógł przywrzeć klej pozostały po etykietach. Oczyszczyć zespół bębna. <ul style="list-style-type: none"> ➤➤ Powiązane informacje: <i>Czyszczenie zespołu bębna</i> • Zainstaluj nowy zespół bębna. <ul style="list-style-type: none"> ➤➤ Powiązane informacje: <i>Wymiana zespołu bębna</i>
 <p data-bbox="339 1585 619 1617">Kolorowe plamy, 29 mm</p>	<ul style="list-style-type: none"> • Ustal, który kolor jest przyczyną problemu i zainstaluj nowy toner. <p data-bbox="858 1373 1457 1496">Aby określić kolor w tonerze, wejdź na stronę Brother Solutions Center pod adresem: support.brother.com, aby przejść na stronę Odpowiedzi na często zadawane pytania i rozwiązywanie problemów.</p> <ul style="list-style-type: none"> ➤➤ Powiązane informacje: <i>Wymiana toneru</i>
 <p data-bbox="276 1899 675 1930">Rozrzuty toner lub plamy toneru</p>	<ul style="list-style-type: none"> • Sprawdź otoczenie urządzenia. Warunki, takie jak duża wilgotność i wysoka temperatura, mogą powodować ten problem z jakością druku. • Ustal, który kolor jest przyczyną problemu i włóż nową kasetę z tonerem. <p data-bbox="858 1798 1457 1921">Aby określić kolor w tonerze, wejdź na stronę Brother Solutions Center pod adresem: support.brother.com, aby przejść na stronę Odpowiedzi na często zadawane pytania i rozwiązywanie problemów.</p> <ul style="list-style-type: none"> ➤➤ Powiązane informacje: <i>Wymiana toneru</i> • Zainstaluj nowy zespół bębna. <ul style="list-style-type: none"> ➤➤ Powiązane informacje: <i>Wymiana zespołu bębna</i>
<p data-bbox="244 2056 707 2087">Kolory wydruków są inne niż oczekiwane</p>	<ul style="list-style-type: none"> • Aby poprawić gęstość kolorów, skalibruj kolory przy użyciu wyświetlacza LCD.

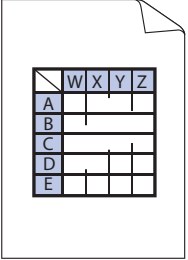
Przykłady niskiej jakości drukowania	Zalecenie
	<ul style="list-style-type: none"> • Aby skorygować położenie drukowania kolorów w celu uzyskania ostrzejszych krawędzi, przeprowadź rejestrację kolorów za pomocą wyświetlacza LCD. • W przypadku kopiowania wyreguluj gęstość i kontrast kopii. • Upewnij się, że wyłączono tryb oszczędzania toneru na wyświetlaczu LCD lub w sterowniku drukarki. • Jeśli jakość druku czarnego fragmentu nie jest zgodna z oczekiwaniami, zaznacz pole wyboru Zwiększ rozdzielczość wydruku w czerni w sterowniku drukarki. • Wyczyść pole wyboru Popraw odcienie szarości w sterowniku drukarki. • Ustal, który kolor jest przyczyną problemu i włóż nową kasetę z tonerem. Aby określić kolor w tonerze, wejdź na stronę Brother Solutions Center pod adresem: support.brother.com, aby przejść na stronę Odpowiedzi na często zadawane pytania i rozwiązywanie problemów. ➤➤ Powiązane informacje: <i>Wymiana toneru</i> • Zainstaluj nowy zespół bębna. ➤➤ Powiązane informacje: <i>Wymiana zespołu bębna</i>
 <p data-bbox="359 1200 592 1227">Kompensacja koloru</p>	<ul style="list-style-type: none"> • Upewnij się, że urządzenie stoi na twardym, poziomym podłożu. • Wykonaj rejestrację kolorów przy użyciu wyświetlacza LCD. • Zainstaluj nowy zespół bębna. ➤➤ Powiązane informacje: <i>Wymiana zespołu bębna</i> • Zainstaluj nowy zespół pasa. ➤➤ Powiązane informacje: <i>Wymiana zespołu pasa</i>
 <p data-bbox="229 1514 724 1541">Nierównomierna gęstość kolorów na stronie</p>	<ul style="list-style-type: none"> • Wykonaj kalibrację przy użyciu wyświetlacza LCD. • W przypadku kopiowania wyreguluj gęstość i kontrast kopii. • Wyczyść pole wyboru Popraw odcienie szarości w sterowniku drukarki. • Ustal, który kolor jest przyczyną problemu i włóż nowy toner. Aby określić kolor w tonerze, wejdź na stronę Brother Solutions Center pod adresem: support.brother.com, aby przejść na stronę Odpowiedzi na często zadawane pytania i rozwiązywanie problemów. ➤➤ Powiązane informacje: <i>Wymiana toneru</i> • Zainstaluj nowy zespół bębna. ➤➤ Powiązane informacje: <i>Wymiana zespołu bębna</i>
 <p data-bbox="304 2011 647 2038">Brak cienkich linii na obrazach</p>	<ul style="list-style-type: none"> • Upewnij się, że wyłączono tryb oszczędzania toneru na wyświetlaczu LCD lub w sterowniku drukarki. • Zmień rozdzielczość drukowania. • W przypadku sterownika drukarki Windows wybierz opcję Korekta wydruku wzorów w Ustawieniach drukowania na karcie Ustawienia Podstawowe.

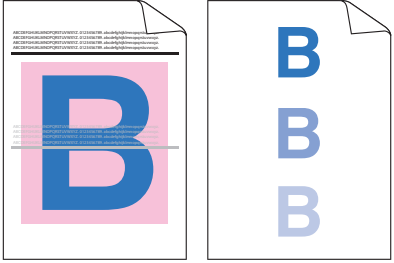
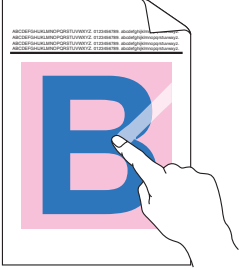
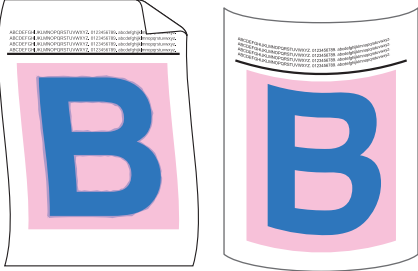
Przykłady niskiej jakości drukowania	Zalecenie
 <p data-bbox="347 436 603 465">Pomarszczony wydruk</p>	<ul style="list-style-type: none"> • Sprawdź rodzaj i jakość papieru. • Upewnij się, że tylna pokrywa jest prawidłowo zamknięta. • Upewnij się, że dwie szare dźwignie wewnątrz pokrywy tylnej są w położeniu górnym. • Upewnij się, że typ nośnika ustawiony w sterowniku drukarki odpowiada rozmiarowi używanego papieru.
 <p data-bbox="400 757 555 786">Efekty cienia</p>	<ul style="list-style-type: none"> • Sprawdź otoczenie urządzenia. Problemy związane z jakością drukowania mogą być spowodowane takimi warunkami zewnętrznymi jak niska wilgotność lub niska temperatura. • Upewnij się, że typ nośnika ustawiony w sterowniku drukarki odpowiada rozmiarowi używanego papieru. • Upewnij się, że dwie szare dźwignie wewnątrz pokrywy tylnej są w położeniu górnym. • Zainstaluj nowy zespół bębna. <p data-bbox="858 790 1449 819">➤ Powiązane informacje: <i>Wymiana zespołu bębna</i></p>
 <p data-bbox="331 1122 635 1151">Toner łatwo się rozmazuje</p>	<ul style="list-style-type: none"> • Upewnij się, że dwie szare dźwignie wewnątrz pokrywy tylnej są w położeniu górnym. • Upewnij się, że typ nośnika ustawiony w sterowniku drukarki odpowiada rozmiarowi używanego papieru. • Wybierz tryb Popraw utrwalanie się tonera w sterowniku drukarki. <p data-bbox="858 1048 1481 1196">Jeśli ten wybór nie spowoduje wystarczającej poprawy, zmień ustawienie sterownika drukarki w opcji Typ nośnika na grube. W przypadku drukowania koperty wybierz Kop. grube w ustawieniach typu nośnika.</p>
 <p data-bbox="304 1487 651 1516">Zwinięty lub pofalowany obraz</p>	<ul style="list-style-type: none"> • Wybierz tryb Zmniejsz ilość zwijającego się papieru w sterowniku drukarki. <p data-bbox="858 1285 1458 1346">Jeśli problem nie zostanie rozwiązany, wybierz opcję Standardowy w ustawieniach typu nośnika.</p> <ul style="list-style-type: none"> • W przypadku drukowania koperty wybierz Kop. cienkie w ustawieniach typu nośnika w sterowniku drukarki. • Jeśli nie używasz często urządzenia, papier mógł się znajdować na tacy zbyt długo. Obróć stos papieru na tacy na drugą stronę. Ponadto przekartkuj stos papieru, a następnie obróć papier na tacy o 180°. • Papier należy przechowywać w miejscu, gdzie nie będzie on narażony na wysokie temperatury i dużą wilgotność. • Otwórz pokrywę tylną (taca wyjściowa stron zadrukowanych od góry), aby pozwolić na wyjście papieru do tacy wyjściowej stron zadrukowanych od góry.

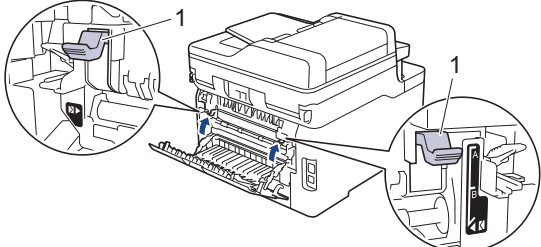
Przykłady niskiej jakości drukowania	Zalecenie
 <p data-bbox="367 504 582 537">Fałdy na kopertach</p>	<ul style="list-style-type: none"> Upewnij się, że podczas drukowania na kopertach dźwignie kopert pod pokrywą tylną są ściągnięte w dół do położenia koperty. <div data-bbox="858 309 1476 362" style="background-color: #d9e1f2; padding: 5px;">INFORMACJA</div> <p>Po zakończeniu drukowania otwórz pokrywę tylną i ustaw dwie szare dźwignie z powrotem do początkowego położenia (1), podnosząc je aż do zatrzymania.</p>  <ul style="list-style-type: none"> (W przypadku modeli z podajnikiem wielofunkcyjnym) Jeżeli po ustawieniu dźwigni koperty w pozycji kopert występują pofałdowania, drukuj z otwartą czarną pokrywą i podawaj po jednej kopercie na raz z podajnika wielofunkcyjnego.



Powiązane informacje

- Rozwiązywanie problemów

Powiązane tematy:

- Wydruk testowy
- Czyszczenie zespołu bębna
- Kalibracja wydruku w kolorze
- Zmniejsz zużycie toneru
- Wymiana toneru
- Wymiana zespołu bębna
- Wymiana zespołu pasa
- Wyczyść głowice LED

Problemy z telefonem i faksem

Pokrewne Modele: MFC-L3710CW/MFC-L3730CDN/MFC-L3750CDW/MFC-L3770CDW

Linia telefoniczna lub połączenia

Trudności	Zalecenia
Wybieranie numeru nie działa. (Brak sygnału wybierania)	Sprawdź wszystkie połączenia przewodu linii. Upewnij się, że przewód linii telefonicznej jest podłączony do ściennego gniazda telefonicznego oraz gniazda LINE w urządzeniu. Jeśli jesteś abonentem usług DSL bądź usług VoIP, należy skontaktować się z dostawcą usług w celu uzyskania instrukcji połączenia.
	(Dostępne tylko w niektórych krajach). Zmień ustawienie Ton/impuls.
	Jeśli do urządzenia podłączony jest telefon zewnętrzny, wyślij faks ręcznie, używając słuchawki telefonu zewnętrznego i wybierając na nim numer. Przed wysłaniem faksu poczekaj, aż usłyszysz dźwięk odbierania faksu.
	Jeżeli nie słychać sygnału wybierania, podłącz sprawny telefon i przewód telefoniczny do gniazdka. Następnie podnieś słuchawkę telefonu zewnętrznego i sprawdź, czy słychać sygnał wybierania. Jeżeli nadal nie słychać sygnału wybierania, skontaktuj się z firmą telekomunikacyjną, aby sprawdzić linię i/lub gniazdko.
Urządzenie nie odpowiada na wezwania.	Upewnij się, że urządzenie jest w trybie odbioru właściwym dla danej konfiguracji. Sprawdź sygnał wybierania. Jeżeli to możliwe, zadzwoń na numer urządzenia, aby usłyszeć jego odpowiedź. Jeśli nadal nie ma odpowiedzi, sprawdź, czy przewód linii telefonicznej jest podłączony do gniazda telefonicznego w ścianie i do gniazda LINE w urządzeniu. Jeśli podczas wywoływania urządzenia nie słychać dźwięku dzwonka, poproś swoją firmę telefoniczną o sprawdzenie linii.

Obsługa połączeń przychodzących

Trudności	Zalecenia
Wysyłanie połączenia faksowego do urządzenia.	Odpowiadając na telefon zewnętrzny lub wewnętrzny, wciśnij Kod zdalnej aktywacji (ustawieniem domyślnym jest *51). Jeśli odebrano telefon zewnętrzny, naciśnij przycisk Start, aby odebrać faks. Gdy urządzenie odpowie, odłóż słuchawkę.
Funkcje własne na jednej linii.	Jeżeli na tej samej linii, do której podłączone jest urządzenie, dostępne są funkcje Oczekiwanie na połączenie, Identyfikacja abonenta dzwoniącego, Poczta głosowa, automat zgłoszeniowy, system alarmowy lub inna niestandardowa funkcja, może to powodować problem podczas wysyłania lub odbierania faksów. Na przykład: jeśli dostępna jest funkcja połączeń oczekujących lub inna usługa własna i jej sygnał przechodzi przez linię, gdy urządzenie wysyła lub odbiera faks, ten sygnał może czasowo zakłócić lub uszkodzić fakсы. Tryb korekcji błędów (ECM) firmy Brother powinien pomóc rozwiązać ten problem. Jest to problem powszechny w systemach telefonicznych i dotyczy wszystkich urządzeń, które wysyłają i odbierają informacje na jednej linii współdzielonej z funkcjami własnymi. Jeżeli uniknięcie niewielkich zakłóceń jest ważne dla firmy, zalecana jest oddzielna linia telefoniczna bez dodatkowych funkcji.

Odbieranie faksów

Trudności	Zalecenia
Nie można odebrać faksu.	Sprawdź wszystkie połączenia przewodu linii. Upewnij się, że przewód linii telefonicznej jest podłączony do ściennego gniazda telefonicznego oraz gniazda LINE w urządzeniu. Jeśli jesteś abonentem usług DSL bądź usług VoIP, należy skontaktować się z dostawcą usług w celu uzyskania instrukcji połączenia. Jeśli korzystasz z systemu VoIP, spróbuj zmienić ustawienie VoIP na <i>Podstawowa (dla VoIP)</i> . Zmniejsz to prędkość modemu i wyłącz tryb korekcji błędów (ECM).

Trudności	Zalecenia
Nie można odebrać faksu.	<p>Upewnij się, że urządzenie jest w prawidłowym trybie odbioru. Jest on zależny od urządzeń zewnętrznych i usług telefonicznych dostępnych na tej samej linii, do której podłączone jest urządzenie Brother.</p> <ul style="list-style-type: none"> • Jeśli posiadasz osobną linię faksową i chcesz, aby urządzenie Brother automatycznie odbierało wszystkie przychodzące fakсы, wybierz tryb Tylko faks. • Jeśli urządzenie Brother współużytkuje linię z zewnętrznym automatem zgłoszeniowym, wybierz tryb Zewnętrzny TAD. W trybie Zewnętrzny TAD urządzenie Brother będzie automatycznie odbierać fakсы przychodzące, a osoby dzwoniące będą mogły pozostawić wiadomość na automacie zgłoszeniowym. • Jeśli urządzenie Brother dzieli linię z innymi telefonami i chcesz, by automatycznie odbierało wszystkie przychodzące fakсы, należy wybrać tryb Faks/telefon. W trybie Faks/telefon urządzenie Brother będzie automatycznie odbierać fakсы i generować pseudodzwonek/podwójny dzwonek, alarmujący o potrzebie odebrania połączeń głosowych. • Jeśli nie chcesz, by urządzenie Brother automatycznie odbierało fakсы przychodzące, wybierz tryb Ręczny. W trybie ręcznym musisz odpowiadać na wszystkie połączenia przychodzące i przełączać urządzenie na odbieranie faksów.
	<p>Inne urządzenie lub usługa w danym miejscu może odpowiadać na połączenia przychodzące, zanim zrobi to urządzenie Brother. Aby to sprawdzić, zmniejsz ustawienie opóźnienia dzwonienia:</p> <ul style="list-style-type: none"> • Jeśli tryb odbioru ustawiony jest na Tylko faks lub Faks/telefon, zmniejsz nastawę funkcji Opóźnienie dzwonienia na jeden dzwonek. <ul style="list-style-type: none"> ➤➤ <i>Powiązane informacje: Ustawianie liczby dzwoneków przed odebraniem połączenia przez urządzenie (opóźnienie dzwonienia)</i> • Jeśli tryb odbioru ustawiony jest na Zewnętrzny TAD, zmniejsz liczbę dzwoneków zaprogramowaną w automacie zgłoszeniowym do dwóch. • Jeśli tryb odbioru ustawiony jest na Ręczny, NIE zmieniaj ustawienia opóźnienia dzwonienia.
	<p>Poproś kogoś o wysłanie próbnego faksu:</p> <ul style="list-style-type: none"> • Jeśli faks zostanie odebrany, urządzenie działa prawidłowo. Pamiętaj, by przestawić opóźnienie dzwonienia lub ustawienie automatu zgłoszeniowego do wartości początkowej. Jeśli po przestawieniu opóźnienia dzwonienia ponownie wystąpią problemy z odbiorem, będzie to oznaczać, że jakaś osoba, urządzenie lub dostępna usługa odbiera połączenie faksowe, zanim zdąży to zrobić urządzenie Brother. • Jeśli nie możesz odebrać faksu, może to oznaczać, że inne urządzenie lub dostępna usługa uniemożliwia odebranie faksu bądź wystąpił problem z linią faksu.
	<p>Jeśli używasz telefonicznego automatu zgłoszeniowego (tryb Zewnętrzny TAD) na tej samej linii, do której podłączone jest urządzenie Brother, upewnij się, że automat zgłoszeniowy jest prawidłowo skonfigurowany.</p> <ol style="list-style-type: none"> 1. Ustaw automat zgłoszeniowy na odpowiadanie po jednym lub dwóch dzwonekach. 2. Nagraj wiadomość powitalną na automat zgłoszeniowy. <ul style="list-style-type: none"> • Nagraj pięć sekund ciszy na początku swojej wiadomości powitalnej. • Ogranicz czas trwania wiadomości do 20 sekund. • Zakończ wiadomość powitalną kodem aktywacji zdalnej dla osób wysyłających fakсы ręcznie. Na przykład: „Po sygnale zostaw wiadomość lub naciśnij *51 i przycisk Start, aby wysłać faks”. 3. Ustaw automat zgłoszeniowy na odpowiadanie na połączenia. 4. Ustaw tryb odbioru urządzenia Brother na Zewnętrzny TAD. <ul style="list-style-type: none"> ➤➤ <i>Powiązane informacje: Wybór właściwego trybu odbioru</i>
	<p>Upewnij się, że funkcja wykrywania faksów w urządzeniu Brother jest włączona. Wykrywanie faksów jest funkcją umożliwiającą odebranie faksu nawet po odebraniu połączenia głosowego na telefonie zewnętrznym lub wewnętrznym.</p>
	<p>Jeśli błędy transmisji występują często, a możliwą przyczyną są zakłócenia na linii telefonicznej, lub jeśli korzystasz z systemu VoIP, spróbuj zmienić ustawienie zgodności na opcję <i>Podstawowa (dla VoIP)</i>.</p>
	<p>Skontaktuj się z administratorem w celu sprawdzenia ustawień funkcji Secure Function Lock.</p>

Wysyłanie faksów

Trudności	Zalecenia
Nie można wysłać faksu.	<p>Sprawdź wszystkie połączenia przewodu linii. Upewnij się, że przewód linii telefonicznej jest podłączony do ściennego gniazda telefonicznego oraz gniazda LINE w urządzeniu. Jeśli jesteś abonentem usług DSL bądź usług VoIP, skontaktuj się z dostawcą usług w celu uzyskania instrukcji połączenia.</p> <p>Upewnij się, że został naciśnięty przycisk Faks, a urządzenie jest w trybie faksowania.</p> <p>Wydrukuj raport weryfikacji transmisji i poszukaj błędów.</p> <p>Skontaktuj się z administratorem w celu sprawdzenia ustawień funkcji Secure Function Lock.</p> <p>Poproś odbiorcę o sprawdzenie, czy urządzenie odbierające posiada papier.</p>
Niska jakość wysyłania.	Spróbuj zmienić rozdzielczość na Fine lub S.Fine. Wykonaj kopię w celu sprawdzenia działania skanera urządzenia. Jeżeli jakość kopii jest niska, wyczyść skaner.
Treść raportu weryfikacji transmisji to: WYNIK:BŁĄD.	<p>Prawdopodobnie wystąpiło tymczasowe zakłócenie na linii. Spróbuj wysłać faks ponownie. W przypadku wysyłania wiadomości PC-Fax i odbioru komunikatu WYNIK:BŁĄD w raporcie weryfikacji transmisji, pamięć urządzenia może być pełna. W celu zwolnienia większej ilości pamięci można wyłączyć zapisywanie faksów, wydrukować wiadomości faksowe z pamięci lub anulować faks odłożony. Jeżeli problem nadal występuje, poproś firmę telekomunikacyjną o sprawdzenie linii telefonicznej.</p> <p>Jeśli błędy transmisji występują często, a możliwą przyczyną są zakłócenia na linii telefonicznej, lub jeśli korzystasz z systemu VoIP, spróbuj zmienić ustawienie zgodności na opcję Podstawowa (dla VoIP).</p>
Wysyłane fakсы są puste.	Upewnij się, że dokument jest wkładany prawidłowo. Podczas korzystania z podajnika ADF dokument powinien być skierowany stroną zadrukowaną do góry. Podczas korzystania z szyby skanera dokument powinien być skierowany stroną zadrukowaną w dół.
Pionowe czarne linie podczas wysyłania.	Pionowe czarne linie na wysyłanych faksach są zwykle spowodowane zanieczyszczeniem lub płynem z korektora na szklanym pasku. Wyczyść szklany pasek.

Drukowanie odebranych faksów

Trudności	Zalecenia
<ul style="list-style-type: none"> Wydruk zagęszczony Smugi poziome Zdania na górze i na dole są ucięte Brakujące wiersze 	<p>Zwykle jest to spowodowane złym połączeniem telefonicznym. Wykonaj kopię. Jeżeli kopia wygląda prawidłowo, prawdopodobnie występowały zakłócenia na linii telefonicznej. Poproś drugą stronę o ponowne wysłanie faksu.</p>
Pionowe czarne linie podczas odbierania	<p>Druty koronowe dla drukowania mogą być zabrudzone. Oczyszcz druty koronowe w zespole bębna.</p> <p>Skaner nadawcy może być zabrudzony. Poproś nadawcę, aby zrobił kopię w celu sprawdzenia, czy nie ma problemu w urządzeniu wysyłającym. Spróbuj odebrać innym urządzeniem faksowym.</p>
Odbierane fakсы mają postać podzielonych lub pustych stron.	<p>Lewy i prawy margines jest odcięty i jedna strona jest drukowana na dwóch kartkach.</p> <p>Włącz automatyczne zmniejszanie.</p>



Powiązane informacje

- Rozwiązywanie problemów
 - Ustaw wykrywanie sygnału wybierania

-
- Ustawianie Kompatybilności linii telefonicznej dla zakłóceń i systemów VoIP



Powiązane tematy:

- Ustawianie liczby dzwonek przed odebraniem połączenia przez urządzenie (opóźnienie dzwonienia)
 - Wybór właściwego trybu odbioru
-

Ustaw wykrywanie sygnału wybierania

Pokrewne Modele: MFC-L3710CW/MFC-L3730CDN/MFC-L3750CDW/MFC-L3770CDW

Ustawianie sygnału wybierania na [Wykrywanie] skróci przerwę wykrywania sygnału wybierania.

1. Naciśnij  [Ustawienia] > [Wszystkie ust.] > [Wstępne ustaw.] > [Wybieranie ton].
2. Naciśnij [Wykrywanie] lub [Brak wykrywania].
3. Naciśnij .

Powiązane informacje

- [Problemy z telefonem i faksem](#)



Ustawianie Kompatybilności linii telefonicznej dla zakłóceń i systemów VoIP

Pokrewne Modele: MFC-L3710CW/MFC-L3730CDN/MFC-L3750CDW/MFC-L3770CDW

Problemy z wysyłaniem i odbieraniem faksów z powodu możliwych zakłóceń na linii telefonicznej można rozwiązać poprzez obniżenie prędkości modemu w celu zminimalizowania błędów w przesyłaniu faksów. Jeśli korzystasz z usługi Voice over IP (VoIP), firma Brother zaleca zmianę zgodności na podstawową (dla VoIP).



- VoIP to typ systemu telefonicznego, wykorzystujący połączenie internetowe zamiast tradycyjnej linii telefonicznej.
- Dostawcy usług telefonicznych często świadczą usługę VoIP razem z usługami internetowymi i kablowymi.

1. Naciśnij  [Ustawienia] > [Wszystkie ust.] > [Wstępne ustaw.] > [Kompatybilność].
2. Naciśnij żądaną opcję.
 - Wybierz [Głośn], aby ustawić prędkość modemu na 33 600 b/s.
 - Wybierz [Normalna], aby ustawić prędkość modemu na 14 400 b/s.
 - Wybierz [Podst. (VoIP)], aby zmniejszyć prędkość modemu do 9600 b/s i wyłączyć tryb korekcji błędów (ECM). O ile zakłócenia nie są powtarzającym się problemem na danej linii telefonicznej, możesz korzystać z tego ustawienia tylko wtedy, gdy zachodzi taka potrzeba.
3. Naciśnij .



Powiązane informacje

- [Problemy z telefonem i faksem](#)

Problemy z siecią

- [Komunikaty o błędach](#)
- [Użyj narzędzia Network Connection Repair Tool \(Narzędzie do naprawy połączenia sieciowego\) \(Windows\)](#)
- [Gdzie można znaleźć ustawienia sieciowe posiadanego urządzenia Brother?](#)
- [Nie można zakończyć konfiguracji sieci bezprzewodowej](#)
- [Urządzenie Brother nie drukuje, nie skanuje dokumentów ani nie odbiera faksów za pomocą funkcji odbierania PC-Fax za pośrednictwem sieci](#)
- [Chcę sprawdzić, czy urządzenia sieciowe działają prawidłowo](#)

Komunikaty o błędach

Urządzenie Brother wyświetli komunikat o błędzie, jeśli wystąpi błąd. Najczęściej występujące komunikaty o błędach przedstawiono w tabeli.

>> [DCP-L3510CDW/DCP-L3517CDW](#)

>> [DCP-L3550CDW/MFC-L3710CW/MFC-L3730CDN/MFC-L3750CDW/MFC-L3770CDW](#)

DCP-L3510CDW/DCP-L3517CDW

Komunikaty o błędach	Przyczyna	Działanie
Polącz. nieudane Osiągnięto maksymalną liczbę podłączonych urządzeń.	Maksymalna liczba urządzeń przenośnych jest już podłączona do sieci Wi-Fi Direct, urządzenie Brother jest właścicielem grupy (G/O).	Po zakończeniu bieżącego połączenia pomiędzy urządzeniem Brother a innym urządzeniem przenośnym należy spróbować skonfigurować ponownie ustawienia Wi-Fi Direct. Status połączenia można sprawdzić poprzez wydrukowanie raportu konfiguracji sieci.
Błąd uwierzytelniania. Skontaktuj się z administratorem.	Twoje ustawienia uwierzytelniania dla funkcji zapisywania dziennika druku w sieci nie są prawidłowe.	<ul style="list-style-type: none"> Upewnij się, że ustawienia Username (Nazwa użytkownika) i Password (Hasło) w Authentication Setting (Ustawienie uwierzytelniania) są prawidłowe. Jeśli nazwa użytkownika jest częścią domeny, wprowadź ją w jednym z następujących formatów: użytkownik@domena lub domena \uzytkownik. Upewnij się, czy czas serwera plików dziennika jest zgodny z czasem serwera SNTP lub ustawieniami Date&Time (Data i godzina). Upewnij się, że ustawienia serwera czasu SNTP są prawidłowo skonfigurowane, tj. czy czas odpowiada czasowi używanemu do uwierzytelniania Kerberos lub NTLMv2. W przypadku braku serwera SNTP upewnij się, że ustawienia Date&Time (Data i godzina) i Time Zone (Strefa czasowa) są prawidłowo skonfigurowane przy użyciu funkcji Zarządzanie przez przeglądarkę WWW lub panelu sterowania, tak aby urządzenie było zgodne z czasem używanym przez serwer uwierzytelniający.
Błąd połączenia	Inne urządzenia próbują połączyć się z siecią Wi-Fi Direct w tym samym czasie.	Upewnij się, że inne urządzenia nie próbują nawiązać połączenia z siecią Wi-Fi Direct, a następnie spróbuj skonfigurować ustawienia Wi-Fi Direct ponownie.
Błąd połączenia	Urządzenie Brother i urządzenie mobilne nie mogą się komunikować podczas konfiguracji sieci Wi-Fi Direct.	<ul style="list-style-type: none"> Przesuń urządzenie przenośne bliżej urządzenia Brother. Przesuń urządzenie Brother i urządzenie przenośne do obszaru niezawierającego przeszkód. Jeśli używasz metody PIN z funkcją WPS, upewnij się, że wprowadzono poprawny kod PIN.
Błąk dostępu do pliku. Skontaktuj się z administratorem.	Urządzenie Brother nie ma dostępu do folderu docelowego funkcji zapisywania dziennika druku w sieci.	<ul style="list-style-type: none"> Sprawdź, czy zapisana nazwa katalogu jest prawidłowa. Sprawdź, czy w zapisanym katalogu dostępna jest opcja zapisywania. Sprawdź, czy plik nie jest zablokowany.

Komunikaty o błędach	Przyczyna	Działanie
Błąd dostępu do pliku dziennika	W funkcji Zarządzanie przez Internet wybrano opcję Cancel Print (Anuluj drukowanie) w Error Detection Setting (Ustawienie wykrywania błędów) z Store Print Log to Network (Zapisz dziennik drukowania w sieci) .	Odczekaj około 60 sekund, aż komunikat zniknie z wyświetlacza LCD.
Brak urządzenia	Podczas konfigurowania sieci Wi-Fi Direct, urządzenie Brother nie mogło odnaleźć urządzenia mobilnego.	<ul style="list-style-type: none"> Upewnij się, że urządzenie i urządzenie przenośne znajdują się w trybie Wi-Fi Direct. Przesuń urządzenie przenośne bliżej urządzenia Brother. Przesuń urządzenie Brother i urządzenie przenośne do obszaru niezawierającego przeszkód. Jeśli ręcznie skonfigurowano sieć Wi-Fi Direct, upewnij się, czy wprowadzono poprawne hasło. Jeśli urządzenie posiada stronę konfiguracji określającą sposób uzyskania adresu IP, upewnij się, że adres IP urządzenia mobilnego został skonfigurowany za pomocą DHCP.
Limit czasu serwera. Skontaktuj się z admin.	Urządzenie Brother nie może połączyć się z serwerem w celu realizacji funkcji zapisywania dziennika druku w sieci.	<ul style="list-style-type: none"> Upewnij się, że adres serwera jest prawidłowy. Upewnij się, że serwer jest połączony z siecią. Upewnij się, że urządzenie jest połączone z siecią.
Błąd data i czasu. Skontaktuj się z administratorem.	Urządzenie Brother nie pobrało godziny z serwera czasu SNTP lub nie skonfigurowano daty i godziny w urządzeniu.	<ul style="list-style-type: none"> Upewnij się, że ustawienia dostępu do serwera czasu SNTP są skonfigurowane prawidłowo w funkcji Zarządzanie przez Internet. Sprawdź, czy ustawienia Date&Time (Data i godzina) urządzenia są prawidłowe w funkcji Zarządzanie przez Internet.

DCP-L3550CDW/MFC-L3710CW/MFC-L3730CDN/MFC-L3750CDW/MFC-L3770CDW

Komunikaty o błędach	Przyczyna	Działanie
Maks. liczba urządzeń jest już połączona używając funkcji Wi-Fi Direct.	Maksymalna liczba urządzeń przenośnych jest już podłączona do sieci Wi-Fi Direct, urządzenie Brother jest właścicielem grupy (G/O).	Po zakończeniu bieżącego połączenia pomiędzy urządzeniem Brother a innym urządzeniem przenośnym należy spróbować skonfigurować ponownie ustawienia Wi-Fi Direct. Status połączenia można sprawdzić poprzez wydrukowanie raportu konfiguracji sieci.
Błąd uwierzytelniania. Skontaktuj się z admin.	Twoje ustawienia uwierzytelniania dla funkcji zapisywania dziennika druku w sieci nie są prawidłowe.	<ul style="list-style-type: none"> Upewnij się, że ustawienia Username (Nazwa użytkownika) i Password (Hasło) w Authentication Setting (Ustawienie uwierzytelniania) są prawidłowe. Jeśli nazwa użytkownika jest częścią domeny, wprowadź ją w jednym z następujących formatów: użytkownik@domena lub domena\uzytkownik. Upewnij się, czy czas serwera plików dziennika jest zgodny z czasem serwera SNTP lub ustawieniami Date&Time (Data i godzina). Upewnij się, że ustawienia serwera czasu SNTP są prawidłowo skonfigurowane, tj. czy czas odpowiada czasowi używanemu do uwierzytelniania Kerberos lub NTLMv2. W przypadku braku serwera SNTP upewnij się, że ustawienia Date&Time (Data i godzina) i Time Zone (Strefa czasowa) są

Komunikaty o błędach	Przyczyna	Działanie
		<p>prawidłowo skonfigurowane przy użyciu funkcji Zarządzanie przez przeglądarkę WWW lub panelu sterowania, tak aby urządzenie było zgodne z czasem używanym przez serwer uwierzytelniający.</p>
Błąd połączenia	Inne urządzenia próbują połączyć się z siecią Wi-Fi Direct w tym samym czasie.	<ul style="list-style-type: none"> Upewnij się, że inne urządzenia nie próbują nawiązać połączenia z siecią Wi-Fi Direct, a następnie spróbuj skonfigurować ustawienia Wi-Fi Direct ponownie.
Błąd połączenia	Urządzenie Brother i urządzenie mobilne nie mogą się komunikować podczas konfiguracji sieci Wi-Fi Direct.	<ul style="list-style-type: none"> Przesuń urządzenie przenośne bliżej urządzenia Brother. Przesuń urządzenie Brother i urządzenie przenośne do obszaru niezawierającego przeszkód. Jeśli używasz metody PIN z funkcją WPS, upewnij się, że wprowadzono poprawny kod PIN.
Brak dostępu do pliku, skontaktuj się z admin.	Urządzenie Brother nie ma dostępu do folderu docelowego funkcji zapisywania dziennika druku w sieci.	<ul style="list-style-type: none"> Sprawdź, czy zapisana nazwa katalogu jest prawidłowa. Sprawdź, czy w zapisanym katalogu dostępna jest opcja zapisywania. Sprawdź, czy plik nie jest zablokowany.
	W funkcji Zarządzanie przez Internet wybrano opcję Cancel Print (Anuluj drukowanie) w Error Detection Setting (Ustawienie wykrywania błędów) z Store Print Log to Network (Zapisz dziennik drukowania w sieci) .	Odczekaj około 60 sekund, aż komunikat zniknie z wyświetlacza LCD.
Brak urządzenia	Podczas konfigurowania sieci Wi-Fi Direct, urządzenie Brother nie mogło odnaleźć urządzenia mobilnego.	<ul style="list-style-type: none"> Upewnij się, że urządzenie i urządzenie przenośne znajdują się w trybie Wi-Fi Direct. Przesuń urządzenie przenośne bliżej urządzenia Brother. Przesuń urządzenie Brother i urządzenie przenośne do obszaru niezawierającego przeszkód. Jeśli ręcznie skonfigurowano sieć Wi-Fi Direct, upewnij się, czy wprowadzono poprawne hasło. Jeśli urządzenie posiada stronę konfiguracji określającą sposób uzyskania adresu IP, upewnij się, że adres IP urządzenia mobilnego został skonfigurowany za pomocą DHCP.
Limit czasu serwera, skontaktuj się z admin.	Urządzenie Brother nie może połączyć się z serwerem w celu realizacji funkcji zapisywania dziennika druku w sieci.	<ul style="list-style-type: none"> Upewnij się, że adres serwera jest prawidłowy. Upewnij się, że serwer jest połączony z siecią. Upewnij się, że urządzenie jest połączone z siecią.
Błąd daty i czasu. Skontaktuj się z administratorem.	Urządzenie Brother nie pobrało godziny z serwera czasu SNTP lub nie skonfigurowano daty i godziny w urządzeniu.	<ul style="list-style-type: none"> Upewnij się, że ustawienia dostępu do serwera czasu SNTP są skonfigurowane prawidłowo w funkcji Zarządzanie przez Internet. Sprawdź, czy ustawienia Date&Time (Data i godzina) urządzenia są prawidłowe w funkcji Zarządzanie przez Internet.



Powiązane informacje



- [Problemy z siecią](#)

Użyj narzędzia Network Connection Repair Tool (Narzędzie do naprawy połączenia sieciowego) (Windows)

Użyj narzędzia Network Connection Repair Tool w celu zmiany ustawień sieciowych urządzenia Brother. Narzędzie to przypisze prawidłowy adres IP i maskę podsieci.

- Windows 7/Windows 8/Windows 10
Użytkownik musi być zalogowany z uprawnieniami administratora.
- Upewnij się, że urządzenie Brother jest włączone i podłączone do tej samej sieci, do której jest podłączony posiadany komputer.

1. Wykonaj jedną z następujących czynności:

Opcja	Opis
Windows 7	Kliknij przycisk  (Start) > Wszystkie programy > Brother > Brother Utilities . Kliknij listę rozwijaną i wybierz nazwę posiadanego modelu (jeśli nie została jeszcze zaznaczona). Kliknij przycisk Narzędzia na lewym pasku nawigacji, a następnie kliknij opcję Narzędzie naprawy połączenia sieciowego .
Windows 8/ Windows 10	Uruchom  (Brother Utilities), a następnie kliknij listę rozwijaną i wybierz z niej nazwę posiadanego modelu (jeśli nie jest jeszcze zaznaczona). Kliknij przycisk Narzędzia na lewym pasku nawigacji, a następnie kliknij opcję Narzędzie naprawy połączenia sieciowego .



Jeśli wyświetlony zostanie ekran **Kontrola konta użytkownika**, kliknij **Tak**.

2. Postępuj zgodnie z instrukcjami wyświetlanymi na ekranie.
3. Sprawdź diagnozę, drukując raport konfiguracji sieci lub stronę ustawień drukarki.



Narzędzie do naprawy połączenia sieciowego zostanie automatycznie uruchomione po zaznaczeniu opcji **Włącz narzędzie do naprawiania połączenia** w aplikacji Status Monitor. Kliknij prawym przyciskiem myszy ekran aplikacji Status Monitor, a następnie kliknij **Inne ustawienia** > **Włącz narzędzie do naprawiania połączenia**. Nie zaleca się tej metody, jeśli administrator sieci ustawił statyczny adres IP, ponieważ spowoduje to automatyczną zmianę adresu IP.

Jeśli prawidłowy adres IP i maska podsieci nadal nie są przypisane nawet po użyciu narzędzia Network Connection Repair Tool, należy się skontaktować z administratorem sieci, aby uzyskać wymagane informacje.



Powiązane informacje

- [Problemy z siecią](#)

Powiązane tematy:

- [Drukowanie Raportu konfiguracji sieci](#)
- [Urządzenie Brother nie drukuje, nie skanuje dokumentów ani nie odbiera faksów za pomocą funkcji odbierania PC-Fax za pośrednictwem sieci](#)
- [Chcę sprawdzić, czy urządzenia sieciowe działają prawidłowo](#)

Gdzie można znaleźć ustawienia sieciowe posiadanego urządzenia Brother?

- [Drukowanie Raportu konfiguracji sieci](#)
- [Zmiana ustawień urządzenia za pomocą komputera](#)

Nie można zakończyć konfiguracji sieci bezprzewodowej

Pokrewne Modele: DCP-L3510CDW/DCP-L3517CDW/DCP-L3550CDW/MFC-L3710CW/MFC-L3750CDW/MFC-L3770CDW

Wyłącz i ponownie włącz router bezprzewodowy. Następnie ponów próbę skonfigurowania ustawień sieci bezprzewodowej. Jeśli nie można rozwiązać problemu, postępuj zgodnie z poniższymi instrukcjami.

Należy zbadać problem za pomocą raportu sieci WLAN.

Przyczyna	Działanie	Interfejs
Ustawienia zabezpieczeń (SSID/klucz sieciowy) nie są prawidłowe.	<ul style="list-style-type: none"> Potwierdź ustawienia zabezpieczeń przy użyciu narzędzia Pomoc w konfiguracji połączenia bezprzewodowego. Aby uzyskać więcej informacji i pobrać narzędzie, przejdź na stronę Pobieranie posiadanego modelu w witrynie Brother Solutions Center pod adresem support.brother.com Wybierz i sprawdź, czy używane są prawidłowe ustawienia zabezpieczeń. <ul style="list-style-type: none"> Informacje dotyczące sposobu poszukiwania ustawień zabezpieczeń można znaleźć w instrukcji załączonej do punktu dostępowego/routera bezprzewodowej sieci LAN. Jako domyślne ustawienia zabezpieczeń może służyć nazwa producenta lub numer modelu punktu dostępowego/routera bezprzewodowej sieci LAN. Skontaktuj się z producentem punktu dostępowego/routera, dostawcą usług internetowych lub z administratorem sieci. 	Sieć bezprzewodowa
Adres MAC posiadanego urządzenia jest niedozwolony.	Sprawdź, czy dany filtr zezwala na adres MAC urządzenia Brother. Adres MAC można znaleźć na panelu sterowania urządzenia Brother.	Sieć bezprzewodowa
Punkt dostępowy/router bezprzewodowej sieci LAN pracuje w trybie utajonym (nie transmituje identyfikatora SSID).	<ul style="list-style-type: none"> Wprowadź ręcznie poprawną nazwę SSID lub klucz sieciowy. Sprawdź nazwę SSID lub klucz sieciowy w instrukcji dołączonej do punktu dostępowego/routera bezprzewodowej sieci LAN, a następnie ponownie przeprowadź konfigurację sieci bezprzewodowej. 	Sieć bezprzewodowa
Ustawienia zabezpieczeń (SSID/hasło) nie są prawidłowe.	<ul style="list-style-type: none"> Należy potwierdzić identyfikator SSID i hasło. <ul style="list-style-type: none"> Podczas ręcznego konfigurowania sieci, identyfikator SSID i hasło są wyświetlane na urządzeniu Brother. Jeśli urządzenie przenośne obsługuje ręczną konfigurację, identyfikator SSID i hasło zostaną wyświetlone na ekranie urządzenia przenośnego. 	Wi-Fi Direct
Używasz systemu Android™ 4.0.	Gdy urządzenie mobilne zostanie rozłączone (po upływie około sześciu minut po użyciu funkcji Wi-Fi Direct), spróbuj użyć konfiguracji jedнопрыciskowej przy użyciu WPS (zalecane) i ustaw urządzenie Brother jako WG.	Wi-Fi Direct
Urządzenie Brother jest umieszczone zbyt daleko od urządzenia przenośnego.	Ustaw urządzenie Brother w odległości nie większej niż 1 metr od urządzenia mobilnego podczas konfigurowania ustawień sieci Wi-Fi Direct.	Wi-Fi Direct
Pomiędzy urządzeniem a urządzeniem przenośnym znajdują się przeszkody (np. ściany lub meble).	Przesuń urządzenie Brother do obszaru niezawierającego przeszkód.	Wi-Fi Direct
W pobliżu urządzenia Brother lub urządzenia mobilnego znajduje się komputer bezprzewodowy, urządzenia Bluetooth®,	Przesuń inne urządzenia z dala od urządzenia Brother lub urządzenia przenośnego.	Wi-Fi Direct

Przyczyna	Działanie	Interfejs
kuchenka mikrofalowa lub bezprzewodowy telefon cyfrowy.		
Jeśli po sprawdzeniu i wypróbowaniu wszystkich powyższych sugestii nadal nie można przeprowadzić konfiguracji sieci Wi-Fi Direct, należy wykonać poniższe czynności:	<ul style="list-style-type: none"> Wyłącz i ponownie włącz urządzenie Brother. Następnie ponów próbę skonfigurowania ustawień sieci Wi-Fi Direct. Jeśli używasz urządzenia Brother jako klienta, sprawdź, ile urządzeń może korzystać z bieżącej sieci Wi-Fi Direct, a następnie sprawdź, ile urządzeń jest podłączonych. 	Wi-Fi Direct

System Windows

Jeśli połączenie bezprzewodowe zostało przerwane i zostały sprawdzone oraz wypróbowane wszystkie powyższe rozwiązania, zalecamy użycie narzędzia Network Connection Repair Tool (Narzędzie do naprawy połączenia sieciowego).



Powiązane informacje



- [Problemy z siecią](#)

Powiązane tematy:

- [Konfiguracja urządzenia do pracy w sieci bezprzewodowej, gdy identyfikator SSID nie jest nadawany](#)
- [Korzystanie z Wi-Fi Direct®](#)

Urządzenie Brother nie drukuje, nie skanuje dokumentów ani nie odbiera faksów za pomocą funkcji odbierania PC-Fax za pośrednictwem sieci

Przyczyna	Działanie	Interfejs
Oprogramowanie zabezpieczające blokuje dostęp urządzenia do sieci. (Skanowanie sieciowe nie działa.)	<ul style="list-style-type: none"> Windows Skonfiguruj oprogramowanie zabezpieczające/zaporę sieciową innego producenta, aby umożliwić skanowanie sieciowe. Aby dodać port 54925 dla skanowania sieciowego, wpisz poniższe informacje: <ul style="list-style-type: none"> W polu Nazwa: Wpisz dowolny opis, na przykład „Skaner sieciowy Brother”. W polu Numer portu: Wpisz 54925. W polu Protokół: Wybrać UDP. Należy zapoznać się z instrukcją obsługi dostarczoną z oprogramowaniem zabezpieczającym/zaporą innej firmy lub skontaktować się z producentem oprogramowania. Mac (Brother iPrint&Scan) Na pasku menu Finder (Wyszukiwarka) kliknij Go (Idź) > Applications (Programy), a następnie kliknij dwukrotnie ikonę Brother iPrint&Scan. Zostanie wyświetlone okno programu Brother iPrint&Scan. Kliknij przycisk Wybierz urządzenie a następnie postępuj zgodnie z instrukcjami wyświetlanymi na ekranie, aby ponownie wybrać urządzenie sieciowe. (Sterownik TWAIN) Na pasku menu Finder (Wyszukiwarka) kliknij Go (Idź) > Applications (Programy) > Brother > TWAIN Driver Utility, a następnie kliknij dwukrotnie ikonę Selektor urządzeń. Zostanie wyświetlone okno aplikacji Selektor urządzeń. Ponownie wybierz urządzenie sieciowe, upewniając się, że Status (Stan) jest idle (bezczywność), a następnie kliknij OK. 	Przewodowy/ beprzewodowy
Oprogramowanie zabezpieczające blokuje dostęp urządzenia do sieci. (Funkcja odbierania faksów przez sieć za pomocą oprogramowania PC-Fax nie działa). (Windows)	<p>Ustaw oprogramowanie zabezpieczające/zaporę innego producenta, aby umożliwić odbieranie faksów w komputerze za pomocą funkcji PC-FAX Rx. Aby dodać port 54926 dla sieciowego odbierania za pomocą oprogramowania PC-FAX Rx, wprowadź poniższe informacje:</p> <ul style="list-style-type: none"> W polu Nazwa: Wpisz dowolny opis, na przykład „Odbieranie Brother PC-FAX”. W polu Numer portu: Wpisz 54926. W polu Protokół: Wybrać UDP. <p>Należy zapoznać się z instrukcją obsługi dostarczoną z oprogramowaniem zabezpieczającym/zaporą innej firmy lub skontaktować się z producentem oprogramowania.</p>	Przewodowy/ beprzewodowy
Oprogramowanie zabezpieczające blokuje dostęp urządzenia do sieci.	<p>Niektóre programy zabezpieczające mogą blokować dostęp bez wyświetlania okna z ostrzeżeniem nawet po pomyślnej instalacji.</p> <p>Aby uzyskać dostęp, patrz instrukcje oprogramowania zabezpieczającego lub skontaktuj się z producentem oprogramowania.</p>	Przewodowy/ beprzewodowy

Przyczyna	Działanie	Interfejs
Do urządzenia Brother nie został przypisany dostępny adres IP.	<ul style="list-style-type: none"> Sprawdź adres IP i maskę podsieci. Sprawdź, czy adresy IP i maski podsieci komputera i urządzenia Brother są prawidłowe i znajdują się w tej samej sieci. Aby uzyskać więcej informacji na temat sposobu potwierdzania adresu IP i maski podsieci, należy skontaktować się z administratorem sieci. Windows Sprawdź adres IP i maskę podsieci za pomocą narzędzia Network Connection Repair Tool (Narzędzie do naprawy połączenia sieciowego). 	Przewodowy/ beprzewodowy
W kolejce wydruku komputera nadal znajduje się błędne zadanie wydruku.	<ul style="list-style-type: none"> Jeśli w kolejce wydruku komputera nadal znajduje się błędne zadanie wydruku, należy je usunąć. Można także kliknąć dwukrotnie ikonę drukarki w poniższym folderze i anulować wszystkie dokumenty: <ul style="list-style-type: none"> Windows 7 Kliknij  (Start) > Urządzenia i drukarki. Windows 8 Przesuń kursor myszy w prawy dolny narożnik pulpitu. Po wyświetleniu paska menu kliknij Ustawienia > Panel sterowania. W grupie Sprzęt i dźwięk kliknij Wyświetl urządzenia i drukarki. Windows 10 oraz Windows Server 2016 Kliknij  > System > Panel sterowania. W grupie Sprzęt i dźwięk kliknij Wyświetl urządzenia i drukarki. Windows Server 2008 Kliknij przycisk Start > Panel sterowania > Drukarki. System Windows Server 2012 Przesuń kursor myszy w prawy dolny narożnik pulpitu. Po wyświetleniu paska menu kliknij Ustawienia > Panel sterowania. W grupie Sprzęt kliknij Wyświetl urządzenia i drukarki > Drukarki. System Windows Server 2012 R2 Kliknij przycisk Panel sterowania na ekranie Start. W grupie Sprzęt kliknij Wyświetl urządzenia i drukarki. Mac Kliknij System Preferences (Preferencje systemowe) > Printers & Scanners (Drukarki i skanery). 	Przewodowy/ beprzewodowy
Urządzenie Brother nie jest połączone z siecią bezprzewodową.	Wydrukuj Raport WLAN, a następnie sprawdź kod błędu na wydrukowanym raporcie.	Sieć beprzewodowa

Jeśli po sprawdzeniu i wypróbowaniu wszystkich powyższych rozwiązań urządzenie Brother nadal nie drukuje ani nie skanuje, odinstaluj oprogramowanie i sterowniki Brother i zainstaluj je ponownie.



Powiązane informacje

- [Problemy z siecią](#)

Powiązane tematy:

- [Wydrukuj Raport WLAN](#)
- [Kody błędów w raporcie bezprzewodowej sieci LAN](#)
- [Użyj narzędzia Network Connection Repair Tool \(Narzędzie do naprawy połączenia sieciowego\) \(Windows\)](#)
- [Chcę sprawdzić, czy urządzenia sieciowe działają prawidłowo](#)

Chcę sprawdzić, czy urządzenia sieciowe działają prawidłowo

Kontrola	Działanie	Interfejs
Sprawdź, czy zostało włączone urządzenie Brother, punkt dostępowy/router lub koncentrator sieciowy.	<p>Sprawdź następujące elementy:</p> <ul style="list-style-type: none"> Przewód zasilania został prawidłowo podłączony, a urządzenie Brother jest włączone. Punkt dostępowy/router lub koncentrator jest włączony i miga jego przycisk połączenia. Wszystkie elementy opakowania ochronnego zostały usunięte z urządzenia. Kaseta z tonerem i zespół bębna zostały prawidłowo zainstalowane. Pokrywa urządzenia jest całkowicie zamknięta. Papier został odpowiednio włożony do tacy papieru. (W przypadku sieci przewodowej) Przewód sieciowy został prawidłowo podłączony do urządzenia Brother i routera lub koncentratora. 	Przewodowy/ beprzewodowy
Sprawdź Link Status w raporcie konfiguracji sieci lub na stronie ustawień drukarki.	Wydrukuj Raport konfiguracji sieci i sprawdź, czy pozycja Ethernet Link Status lub Wireless Link Status ma wartość Link OK .	Przewodowy/ beprzewodowy
Sprawdź obecność urządzenia Brother w sieci, wydając polecenie „ping” w komputerze.	<p>Sprawdź obecność urządzenia Brother w sieci za pomocą polecenia „ping”, wprowadzając adres IP lub nazwę węzła w wierszu poleceń systemu Windows lub w aplikacji terminala w komputerze Mac:</p> <p>ping <ipaddress> lub <nodename>.</p> <ul style="list-style-type: none"> Próba zakończona powodzeniem: urządzenie Brother działa prawidłowo i jest podłączone do tej samej sieci, co komputer. Próba zakończona niepowodzeniem: urządzenie Brother nie jest podłączone do tej samej sieci, co komputer. <p>(Windows) Zapytaj administratora sieci i użyj narzędzia Network Connection Repair Tool, aby naprawić adres IP i maskę podsieci.</p> <p>(Mac) Sprawdź, czy adres IP i maska podsieci są ustawione prawidłowo.</p>	Przewodowy/ beprzewodowy
Sprawdź, czy urządzenie Brother jest połączone z siecią bezprzewodową.	Wydrukuj Raport WLAN, a następnie sprawdź kod błędu na wydrukowanym raporcie.	Sieć beprzewodowa

Jeśli po sprawdzeniu i wypróbowaniu wszystkich powyższych rozwiązań urządzenie nadal nie działa prawidłowo, należy zapoznać się z instrukcjami dołączonymi do punktu dostępowego/routera bezprzewodowej sieci LAN, aby znaleźć informacje dotyczące identyfikatora SSID i klucza sieciowego oraz prawidłowo je ustawić.



Powiązane informacje

- [Problemy z siecią](#)

Powiązane tematy:

- [Drukowanie Raportu konfiguracji sieci](#)
- [Wydrukuj Raport WLAN](#)
- [Kody błędów w raporcie bezprzewodowej sieci LAN](#)
- [Użyj narzędzia Network Connection Repair Tool \(Narzędzie do naprawy połączenia sieciowego\) \(Windows\)](#)

-
- Urządzenie Brother nie drukuje, nie skanuje dokumentów ani nie odbiera faksów za pomocą funkcji odbierania PC-Fax za pośrednictwem sieci
-

Problemy związane z usługą Google Cloud Print

Problem	Zalecenia
Moje urządzenie Brother nie jest wyświetlane na liście drukarek.	Upewnij się, że urządzenie jest włączone.
	Upewnij się, że funkcja Google Cloud Print™ jest aktywna.
	Upewnij się, że urządzenie jest zarejestrowane w usłudze Google Cloud Print™. Jeśli nie jest zarejestrowane, spróbuj zarejestrować je ponownie.
Nie mogę drukować.	Upewnij się, że urządzenie jest włączone.
	Sprawdź ustawienia sieciowe. >> Powiązane informacje
	Niektóre pliki mogą nie nadawać się do wydrukowania lub po wydrukowaniu mogą wyglądać inaczej niż na ekranie.
Nie można zarejestrować urządzenia Brother w usłudze Google Cloud Print™.	Upewnij się, że urządzenie Brother jest podłączone do sieci z dostępem do Internetu.
	Sprawdź, czy w urządzeniu została ustawiona prawidłowa data i godzina.
Podczas próby rejestrowania w usłudze Google Cloud Print™ nie jest wyświetlany komunikat potwierdzenia w urządzeniu Brother, nawet po powtórzeniu kolejnych czynności rejestracji.	Upewnij się, że podczas rejestrowania w usłudze Google Cloud Print™ urządzenie Brother jest bezczynne.



Powiązane informacje

- [Rozwiązywanie problemów](#)

Powiązane tematy:

- [Ustawienia sieciowe funkcji Google Cloud Print](#)

Problemy związane z funkcją AirPrint

Problem	Zalecenia
Moje urządzenie Brother nie jest wyświetlane na liście drukarek.	Upewnij się, że urządzenie Brother jest włączone.
	Sprawdź ustawienia sieciowe.
	Zbliż urządzenie mobilne do bezprzewodowego punktu dostępowego/routera lub urządzenia Brother.
Nie mogę drukować.	Upewnij się, że urządzenie Brother jest włączone.
	Sprawdź ustawienia sieciowe.
Podczas próby drukowania wielostronicowego dokumentu z urządzenia z systemem iOS drukowana jest TYLKO pierwsza strona.	Upewnij się, że używana jest najnowsza wersja systemu operacyjnego. Aby uzyskać dodatkowe informacje na temat funkcji AirPrint, zapoznaj się z następującym artykułem dotyczącym pomocy technicznej firmy Apple: support.apple.com/kb/HT4356 .







Powiązane informacje

- [Rozwiązywanie problemów](#)

Powiązane tematy:

- [Omówienie funkcji AirPrint](#)

Inne problemy

Trudności	Sugestie
<p>Urządzenie się nie włącza.</p>	<p>Niepożądane czynniki związane z zasilaniem (np. wyładowanie atmosferyczne lub przepięcie) mogły spowodować uruchomienie się wewnętrznych mechanizmów zabezpieczających urządzenia. Odłącz przewód zasilający. Odczekaj dziesięć minut, a następnie podłącz przewód zasilania i naciśnij , aby włączyć urządzenie.</p> <p>Jeżeli problemy nie zostały rozwiązane i jest używany wyłącznik różnicowoprądowy, odłącz go, aby upewnić się, że nie powoduje problemu. Podłącz przewód zasilający bezpośrednio do innego sprawnego gniazda elektrycznego. Jeżeli nadal nie ma zasilania, wypróbuj inny kabel zasilający.</p>
<p>Urządzenie nie może drukować danych EPS zawierających dane binarne za pomocą sterownika drukarki BR-Script3.</p>	<p>(Windows)</p> <p>Aby wydrukować dane EPS, wykonaj następujące czynności:</p> <ol style="list-style-type: none"> 1. Dla systemów Windows 7 oraz Windows Server 2008 R2: Kliknij przycisk  Start > Urządzenia i drukarki. Dla systemu Windows Server 2008: Kliknij przycisk  (Start) > Panel sterowania > Sprzęt i dźwięk > Drukarki. Dla systemów Windows 8 oraz Windows Server 2012: Przesuń kursor myszy w prawy dolny narożnik pulpitu. Po wyświetleniu paska menu kliknij Ustawienia > Panel sterowania. W Sprzęt i dźwięk¹, kliknij Wyświetl urządzenia i drukarki. Dla systemów Windows 10 oraz Windows Server 2016: Kliknij  > System > Panel sterowania. W grupie Sprzęt i dźwięk kliknij Wyświetl urządzenia i drukarki. Dla systemu Windows Server 2012 R2: Kliknij Panel sterowania na ekranie Start. W grupie Sprzęt kliknij Wyświetl urządzenia i drukarki. 2. Kliknij prawym przyciskiem myszy ikonę Brother XXX-XXXX BR-Script3, a następnie wybierz Właściwości drukarki. 3. Na karcie Ustawienia urządzenia wybierz TBCP (ang. tagged binary communication protocol – protokół znakowanej komunikacji binarnej) w Protokół wyjściowy.
<p>Nie można zainstalować oprogramowania firmy Brother.</p>	<p>(Windows)</p> <p>Jeśli podczas instalacji na ekranie komputera zostanie wyświetlone ostrzeżenie oprogramowania zabezpieczającego, zmień ustawienia oprogramowania zabezpieczającego, aby zezwolić na uruchomienie programu konfiguracyjnego produkt firmy Brother lub innego programu.</p> <p>(Mac)</p>

Trudności	Sugestie
	W przypadku korzystania z funkcji zapory sieciowej lub oprogramowania antyszpiegowskiego lub antywirusowego, należy je tymczasowo wyłączyć, a następnie zainstalować oprogramowanie firmy Brother.

¹ W systemie Windows Server 2012: Grupa **Sprzęt i dźwięk**

Trudności podczas kopiowania

Trudności	Sugestie
Nie można wykonać kopii.	Upewnij się, że został naciśnięty przycisk Kopiuj, a urządzenie jest w trybie kopiowania. Skontaktuj się z administratorem w celu sprawdzenia ustawień funkcji Secure Function Lock.
Na kopiach pojawiają się czarne pionowe linie.	Czarne pionowe linie na kopiach są zwykle spowodowane zanieczyszczeniem lub płynem z korektora na szklanym pasku lub zanieczyszczeniem drutów koronowych. Wyczyść szklany pasek i szybę skanera, a także biały pasek i znajdujący się nad nimi biały plastik.
Kopie są puste.	Upewnij się, że dokument jest wkładany prawidłowo.

Trudności podczas skanowania

Trudności	Sugestie
Na początku skanowania pojawiają się błędy TWAIN lub WIA. (Windows)	Upewnij się, że w aplikacji do skanowania jako podstawowe źródło został wybrany sterownik Brother TWAIN lub WIA. Na przykład w aplikacji Nuance™ PaperPort™ 14SE kliknij Pulpit > Ustawienia skanowania > Wybierz , aby wybrać sterownik Brother TWAIN/WIA.
Przy rozpoczęciu skanowania wyświetlane są komunikaty o błędach TWAIN. (Mac)	Upewnij się, że jako podstawowe źródło został wybrany sterownik TWAIN urządzenia Brother.
OCR nie działa.	Spróbuj zwiększyć rozdzielczość skanowania.
Nie można skanować.	Skontaktuj się z administratorem w celu sprawdzenia ustawień funkcji Secure Function Lock.

Trudności związane z oprogramowaniem

Trudności	Sugestie
Nie można zainstalować oprogramowania lub drukować.	(Windows) Ponownie uruchom program instalacyjny. Program ten naprawi i ponownie zainstaluje oprogramowanie.



Powiązane informacje

- [Rozwiązywanie problemów](#)

Sprawdzanie informacji o urządzeniu

Postępuj zgodnie z niniejszymi instrukcjami, aby sprawdzić numer seryjny urządzenia firmy Brother i wersję oprogramowania sprzętowego.

>> [DCP-L3510CDW/DCP-L3517CDW](#)

>> [DCP-L3550CDW/MFC-L3710CW/MFC-L3730CDN/MFC-L3750CDW/MFC-L3770CDW](#)

DCP-L3510CDW/DCP-L3517CDW

1. Naciśnij **Menu**.
2. Naciśnij **▲** lub **▼**, aby wyświetlić opcję [Inf. o urządz.], a następnie naciśnij **OK**.
3. Naciśnij **▲** lub **▼**, aby wybrać jedną z następujących opcji:

Opcja	Opis
Nr seryjny	Sprawdź numer seryjny urządzenia.
Wersja	Sprawdź wersję oprogramowania sprzętowego.
Licznik stron	Sprawdź całkowitą liczbę stron, które wydrukowało urządzenie.
Trwałość części	Sprawdź pozostałą dostępną żywotność materiałów eksploatacyjnych.

4. Naciśnij **OK**.
5. Naciśnij **Stop/Zakończ**.

DCP-L3550CDW/MFC-L3710CW/MFC-L3730CDN/MFC-L3750CDW/MFC-L3770CDW

1. Naciśnij  [Ustawienia] > [Wszystkie ust.] > [Inf. o urządz.].
2. Naciśnij jedną z następujących opcji:

Opcja	Opis
Nr seryjny	Sprawdź numer seryjny urządzenia.
Wersja opr. sprz.	Sprawdź wersję oprogramowania sprzętowego.
Aktual. opr. sprz.	Zaktualizuj oprogramowanie sprzętowe urządzenia.
Aut. spr. opr. Sprz	Zobacz informacje o oprogramowaniu sprzętowym na ekranie głównym.
Licznik stron	Sprawdź całkowitą liczbę stron, które wydrukowało urządzenie.
Trwałość części	Sprawdzenie procentowej pozostałej żywotności materiałów eksploatacyjnych.

3. Naciśnij .

Powiązane informacje

- [Rozwiązywanie problemów](#)

Resetowanie urządzenia Brother

>> DCP-L3510CDW/DCP-L3517CDW

>> DCP-L3550CDW/MFC-L3710CW/MFC-L3730CDN/MFC-L3750CDW/MFC-L3770CDW

DCP-L3510CDW/DCP-L3517CDW

1. Naciśnij **Menu**.
2. Naciśnij ▲ lub ▼, aby wyświetlić opcję [Wstępne ustaw.], a następnie naciśnij **OK**.
3. Naciśnij ▲ lub ▼, aby wyświetlić opcję [Reset], a następnie naciśnij **OK**.
4. Naciśnij ▲ lub ▼, aby wybrać żądany typ resetu, a następnie naciśnij **OK**.



W niektórych modelach nie są dostępne funkcje częściowego resetowania.

5. Naciśnij opcję w tabeli, aby zresetować urządzenie lub zakończyć proces.

Opcja	Opis
▲	Zresetuj urządzenie.
▼	Urządzenie zakończy proces i anuluje menu resetowania.

Na ekranie LCD zostanie wyświetlony komunikat [Restart ok.?].

6. Naciśnij opcję w tabeli, aby ponownie uruchomić urządzenie lub zakończyć proces.

Opcja	Opis
▲	Uruchom ponownie urządzenie. Urządzenie rozpocznie resetowanie.
▼	Urządzenie zamknie proces bez ponownego uruchomienia.



Jeżeli urządzenie nie zostanie uruchomione ponownie, reset nie zostanie zakończony, a ustawienia pozostaną niezmienione.

DCP-L3550CDW/MFC-L3710CW/MFC-L3730CDN/MFC-L3750CDW/MFC-L3770CDW

1. Naciśnij  [Ustawienia] > [Wszystkie ust.] > [Wstępne ustaw.] > [Reset].
2. Przeciągnij palcem w górę lub w dół albo naciśnij ▲ lub ▼, aby wyświetlić rodzaj funkcji resetu, a następnie naciśnij funkcję resetu, której chcesz użyć.



- Ustawienia sieci, ustawienia zabezpieczeń i dane książki adresowej nie zostaną zresetowane przez [Resetowanie urządzenia].
- Przed ewentualnym wyrzuceniem lub przenoszeniem urządzenia zalecamy wykonanie procesu [Reset urządz.] w celu usunięcia danych w urządzeniu.

3. [Po zresetowaniu urządzenie uruchomi się ponownie. Naciśnij [OK] przez 2 sekundy, aby potwierdzić.]. Naciśnij i przytrzymaj przycisk [OK] przez dwie sekundy, aby zatwierdzić.



Ustawienia sieciowe można również zresetować, naciskając  [Ustawienia] > [Wszystkie ust.] > [Sieć] > [Resetuj sieć].

Urządzenie zostanie uruchomione ponownie.



Powiązane informacje

- Rozwiązywanie problemów
- Przegląd funkcji resetowania

Przegląd funkcji resetowania

Dostępne są następujące funkcje resetowania:



Odłącz kabel interfejsu przed wybraniem funkcji resetu ustawień sieciowych, funkcji resetu wszystkich ustawień lub resetu do ustawień fabrycznych.

>> [DCP-L3510CDW/DCP-L3517CDW](#)

>> [DCP-L3550CDW/MFC-L3710CW/MFC-L3730CDN/MFC-L3750CDW/MFC-L3770CDW](#)

DCP-L3510CDW/DCP-L3517CDW



W niektórych modelach nie są dostępne funkcje częściowego resetowania.

1. Resetowanie urządzenia

Ta funkcja resetuje następujące ustawienia:

- Zaprogramowane zadania faksowania w pamięci (dla modeli MFC)
(Faks opóźniony, Transmisja pakietu)
- Tekst strony tytułowej (dla modeli MFC)
- Opcje zdalnego faksu (dla modeli MFC)
(Kod zdalnego dostępu, zapis faksów, przekazywanie faksów, Wysyłanie PC-Fax, odbieranie PC-Fax (tylko Windows))
- Blokada ustawień (dla modeli MFC)
- Ustawienie języka

2. Resetowanie ustawień sieciowych (modele sieciowe)

Resetowanie serwera wydruku do domyślnych ustawień fabrycznych (obejmuje dane hasła i adresu IP).

3. Resetowanie ustawień książki adresowej i faksu (dla modeli MFC)

Ta funkcja resetuje następujące ustawienia:

- Książka adresowa
(Wybieranie jednodotkowe/Wybieranie szybkie/Grupy ustawień)
- Zaprogramowane zadania faksowania w pamięci
- Identyfikator stacji
(nazwa i numer)
- Tekst strony tytułowej
- Opcje zdalnego faksu
(Kod zdalnego dostępu, zapis faksów, przekazywanie faksów, odbieranie PC-Fax (tylko Windows))
- Raport
(Raport weryfikacji transmisji/Listy indeksu tel./Dziennik faksów)
- Hasło blokady ustawień

4. Resetowanie wszystkich ustawień

Wszystkie ustawienia urządzenia można przywrócić do ustawień fabrycznych.

Resetowanie wszystkich ustawień trwa krócej niż przywracanie ustawień fabrycznych.

5. Przywracanie ustawień fabrycznych

Użyj funkcji resetowania ustawień, aby przywrócić wszystkie ustawienia urządzenia do pierwotnych ustawień fabrycznych.

Przywracanie ustawień fabrycznych trwa dłużej niż resetowanie wszystkich ustawień.

Firma Brother zdecydowanie zaleca wykonanie tej operacji w momencie pozbywania się urządzenia.



Odłącz kabel interfejsu przed wybraniem funkcji resetu ustawień sieciowych, funkcji resetu wszystkich ustawień lub resetu do ustawień fabrycznych.

DCP-L3550CDW/MFC-L3710CW/MFC-L3730CDN/MFC-L3750CDW/MFC-L3770CDW

1. Resetowanie urządzenia

Resetuj wszystkie ustawienia urządzenia, które zostały zmienione, takie jak data i czas oraz opóźnienie dzwonek.

Książka adresowa, raporty faksów i historia połączeń pozostaną niezmienione. (Dla modeli MFC)

2. Resetowanie ustawień sieciowych (modele sieciowe)

Resetowanie serwera wydruku do domyślnych ustawień fabrycznych (obejmuje dane hasła i adresu IP).

3. Resetowanie ustawień książki adresowej i faksu (dla modeli MFC)

Ta funkcja resetuje następujące ustawienia:

- Książka adresowa
(Adresy i grupy)
- Zaprogramowane zadania faksowania w pamięci
(Faks opóźniony)
- Identyfikator stacji
(nazwa i numer)
- Tekst strony tytułowej
- Ustawienia odbioru faksów
(Kod zdalnego dostępu, zapis faksów, przekazywanie faksów, odbieranie PC-Fax (tylko Windows))
- Raport
(Raport weryfikacji transmisji/Listy indeksu tel./Dziennik faksów)
- Hasło blokady ustawień

4. Resetowanie wszystkich ustawień

Resetuj wszystkie ustawienia urządzenia do ustawień fabrycznych.

Resetowanie wszystkich ustawień trwa krócej niż przywracanie ustawień fabrycznych.

5. Przywracanie ustawień fabrycznych

Użyj funkcji resetowania ustawień, aby przywrócić wszystkie ustawienia urządzenia do pierwotnych ustawień fabrycznych.

Przywracanie ustawień fabrycznych trwa dłużej niż resetowanie wszystkich ustawień.

Firma Brother zdecydowanie zaleca wykonanie tej operacji w momencie pozbywania się urządzenia.



Odłącz kabel interfejsu przed wybraniem funkcji resetu ustawień sieciowych, funkcji resetu wszystkich ustawień lub resetu do ustawień fabrycznych.



Powiązane informacje

- [Resetowanie urządzenia Brother](#)

Rutynowa konserwacja

- Wymiana materiałów eksploatacyjnych
- Czyszczenie urządzenia
- Kalibracja wydruku w kolorze
- Popraw wyrównanie wydruku w kolorze (rejestracja koloru)
- Sprawdź żywotność pozostałych części
- Zapakuj i wyślij urządzenie Brother
- Regularnie wymieniaj części serwisowe

Wymiana materiałów eksploatacyjnych

Materiały eksploatacyjne należy wymieniać wtedy, gdy urządzenie sygnalizuje, że żywotność danego materiału dobiegła końca.

Użycie materiałów eksploatacyjnych firmy innej niż Brother może mieć wpływ na jakość druku, wydajność sprzętu i niezawodność urządzenia. Kasetę z tonerem i zespół bębna stanowią dwa odrębne podzespoły. Upewnij się, że obydwie części są zainstalowane jako zespół. Nazwa modelu materiałów eksploatacyjnych może być różna w różnych krajach.

INFORMACJA

- Pamiętaj o szczelnym zamknięciu zużytych elementów eksploatacyjnych w opakowaniu, aby proszek toneru nie wyspał się z wkładu.
- Odwiedź witrynę www.brother.com/original/index.html, aby uzyskać informacje dotyczące zwrotu zużytych materiałów eksploatacyjnych w programie zbiórki i recyklingu firmy Brother. Jeśli lokalne biuro firmy Brother nie prowadzi jeszcze programu z zakresu zwrotu zużytych materiałów eksploatacyjnych lub jeśli zdecydujesz, że nie chcesz zwracać zużytych materiałów eksploatacyjnych, zutylizuj je zgodnie z lokalnymi przepisami — nie wyrzucaj ich z innymi odpadami z gospodarstwa domowego. W razie pytań skontaktuj się z lokalnym punktem utylizacji odpadów.
- Aby uniknąć przypadkowego rozlania lub rozsypania materiału, zaleca się położenie zużytych i nowych elementów eksploatacyjnych na kartce papieru.
- Jeśli używany papier nie jest bezpośrednim odpowiednikiem zalecanego nośnika druku, żywotność materiałów eksploatacyjnych i części urządzenia może ulec skróceniu.
- Przewidywana żywotność toneru określana jest na podstawie normy ISO/IEC 19798. Częstotliwość wymian może się różnić w zależności od objętości druku, procentowego stopnia pokrycia stron, rodzaju używanych nośników i włączania/wyłączania urządzenia.
- Częstotliwość wymiany materiałów eksploatacyjnych, z wyjątkiem kaset z tonerem, może się różnić w zależności od objętości druku, rodzaju używanych nośników i włączania/wyłączania urządzenia.
- Ostrożnie przenoś toner. Jeśli toner rozsypie się na ręce lub odzież, natychmiast zetrzyj go lub zmyj zimną wodą.
- Aby uniknąć problemów z jakością wydruku, NIE dotykaj zacieniowanych części pokazanych na ilustracjach.

Toner

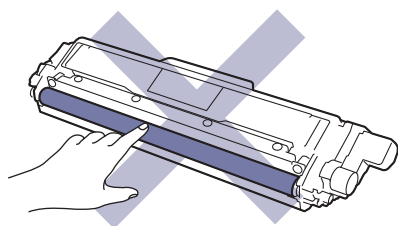

Zespół bębna

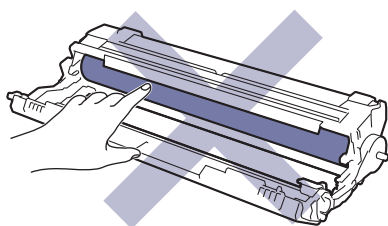

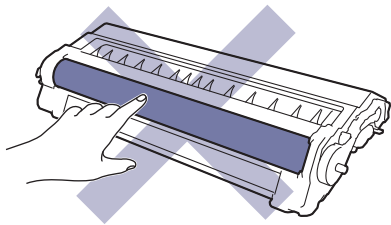

Zespół pasa

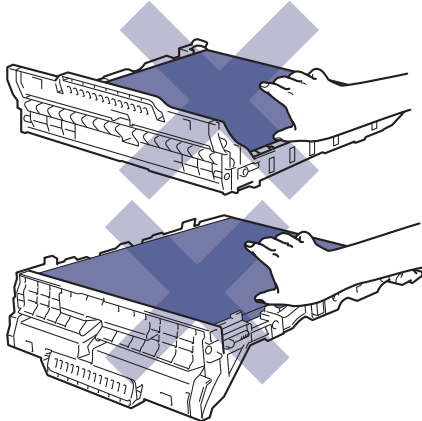

Pojemnik na zużyty toner

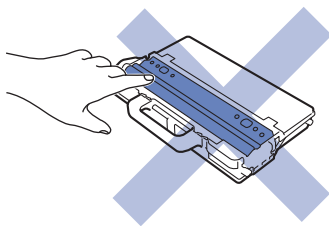

Powiązane informacje

- Rutynowa konserwacja
 - Wymiana toneru
 - Wymiana zespołu bębna
 - Wymiana zespołu pasa
 - Wymiana pojemnika na zużyty toner

Powiązane tematy:

- Komunikaty o błędach i konserwacji
 - Materiały eksploatacyjne
-

Wymiana toneru

Przed rozpoczęciem procedury wymiany ►► *Powiązane informacje: Wymiana materiałów eksploatacyjnych*

1. Upewnij się, że urządzenie jest włączone.
2. Otwórz pokrywę górną, aż zablokuje się w pozycji otwartej.

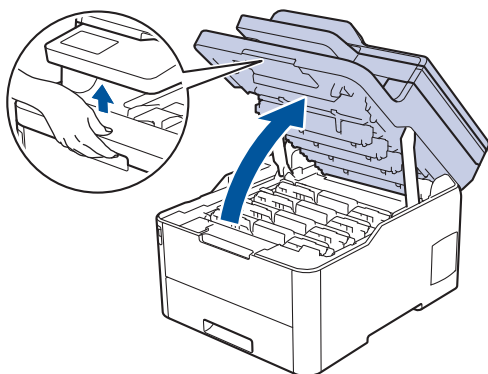

OSTRZEŻENIE

GORĄCA POWIERZCHNIA

Części wewnętrzne urządzenia są bardzo gorące. Przed dotknięciem wewnętrznych części urządzenia poczekaj, aż urządzenie ostygnie.

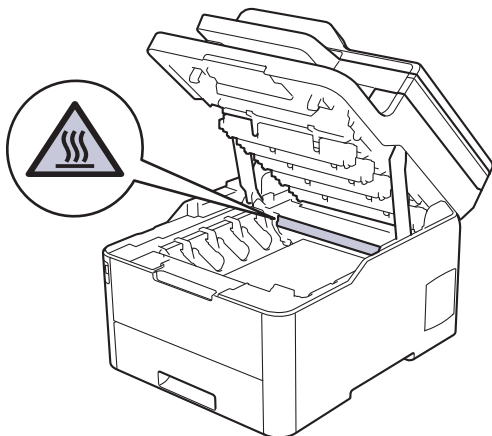

3. Wyjmij toner z zespołem bębna dla koloru pokazanego na wyświetlaczu LCD.

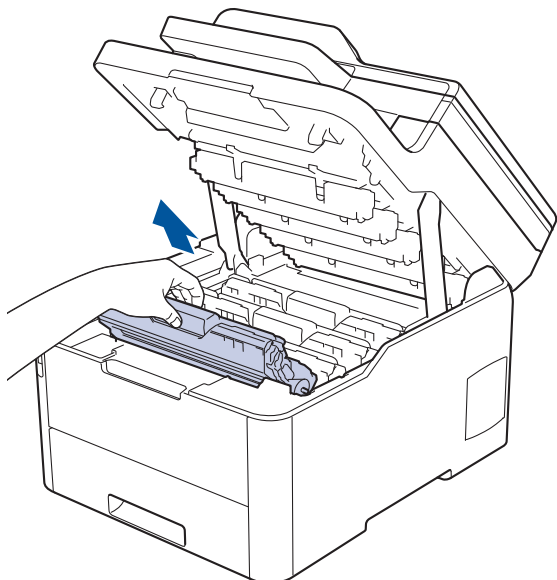

⚠ UWAGA

Zalecamy położenie tonera i zespołów bębna na papierze znajdującym się na czystej, płaskiej powierzchni — na wypadek rozlania lub rozsypania się toneru.

WAŻNE

W celu uniknięcia uszkodzenia urządzenia na skutek wyładowania elektrostatycznego **NIE** dotykaj elektrod pokazanych na ilustracji.

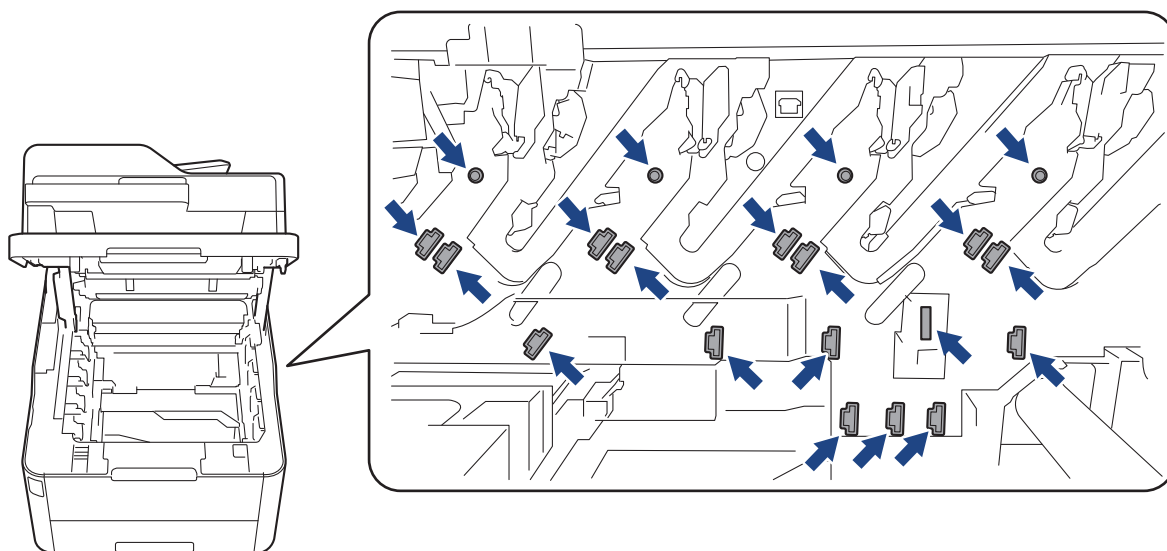

4. Popchnij w dół zieloną dźwignię blokady i wyjmij toner z zespołu bębna.

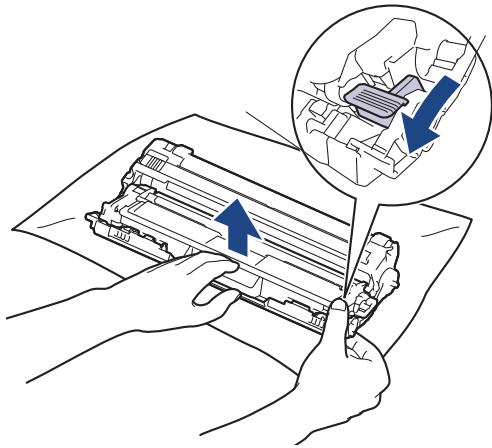

5. Rozpakuj nowy toner.
6. Zdejmij osłonkę ochronną.

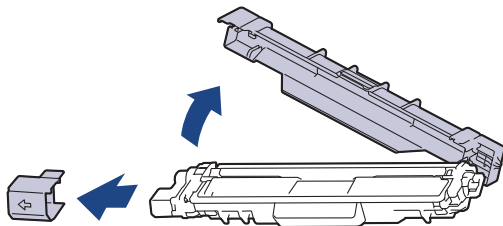

Kształt kaset z tonerem różni się w zależności od kraju i regionu.

7. Umieść nowy toner z powrotem w zespole bębna, aż do jego zatrzaśnięcia.

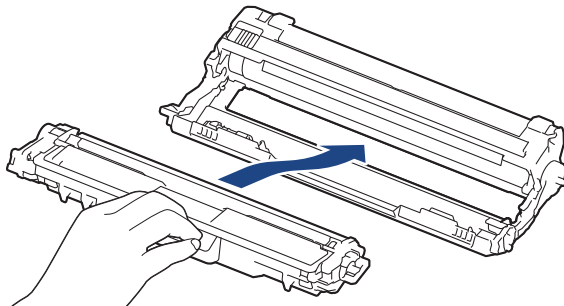

Upewnij się, że kaseata z tonerem została włożona prawidłowo. W przeciwnym razie może oddzielić się od zespołu bębna.

8. Oczyszczyć drut koronowy wewnątrz zespołu bębna poprzez kilkukrotne delikatne przesuwanie zielonego suwaka z lewej strony do prawej i z powrotem. Powtórz tę procedurę dla wszystkich drutów koronowych.

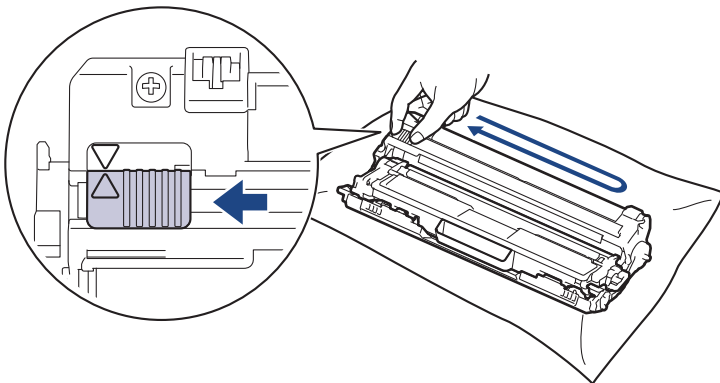



Pamiętaj, aby ustawić zielony suwak ponownie w pozycji początkowej (▲). Strzałka na suwaku musi być wyrównana ze strzałką na zespole bębna. W przeciwnym razie na wydrukowanych stronach może występować pionowy pasek.

9. Wsuń toner z zespołem bębna do urządzenia. Upewnij się, że kolory poszczególnych tonerów odpowiadają kolorom etykiet na urządzeniu.

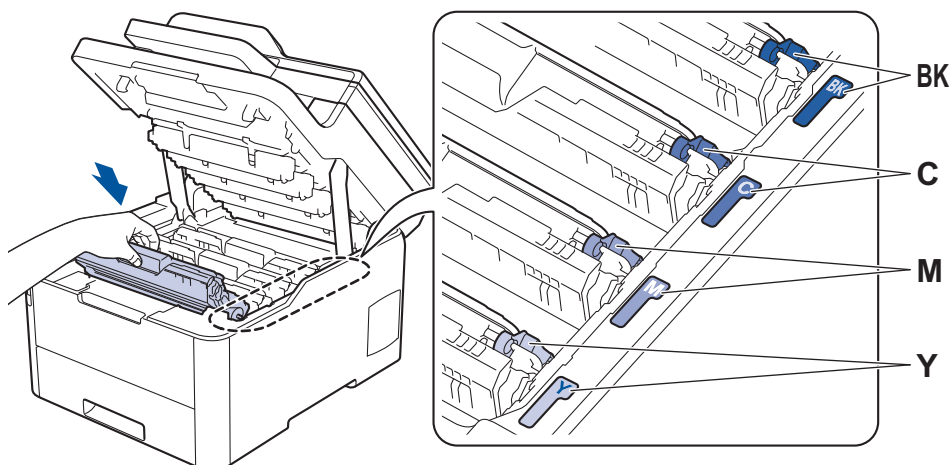

10. Zamknij pokrywę górną urządzenia.



- Po wymianie toneru NIE wolno wyłączać urządzenia ani otwierać górnej pokrywy, dopóki wyświetlacz urządzenia nie wróci do trybu gotowości.
- Toner dołączony do urządzenia Brother jest początkowym tonerem.
- Zalecamy przygotowanie nowego toneru w momencie wyświetlenia ostrzeżenia o niskiej zawartości toneru.
- Aby zapewnić wysoką jakość druku, zalecamy używanie wyłącznie oryginalnych tonerów marki Brother. Aby zakupić wkład toneru, skontaktuj się z działem obsługi klienta Brother lub lokalnym przedstawicielem firmy Brother.
- NIE rozpakowuj nowego toneru do chwili, gdy będzie miał zostać zainstalowany.
- Jeżeli toner pozostanie rozpakowany przez dłuższy czas, wówczas czas eksploatacji toneru może być krótszy.
- Firma Brother zdecydowanie ODRADZA ponowne napełnianie tonerów dostarczonych wraz z urządzeniem. Ponadto zdecydowanie zalecamy dalsze korzystanie wyłącznie z oryginalnych zamiennych tonerów marki Brother. Użycie lub próba użycia toneru i/lub kaset innych producentów w urządzeniu Brother grozi jego uszkodzeniem i/lub pogorszeniem jakości drukowania. Warunki ograniczonej gwarancji nie obejmują żadnego problemu, który jest spowodowany stosowaniem nieautoryzowanego toneru i/lub kaset produkowanych przez inne firmy. Dla bezpieczeństwa swojego mienia i uzyskania jak najlepszych efektów korzystania z urządzenia Brother należy stosować wyłącznie oryginalne materiały eksploatacyjne Brother.



Powiązane informacje

- [Wymiana materiałów eksploatacyjnych](#)

Powiązane tematy:

- [Komunikaty o błędach i konserwacji](#)
- [Poprawa jakości wydruku](#)

Wymiana zespołu bębna

Przed rozpoczęciem procedury wymiany ►► *Powiązane informacje: Wymiana materiałów eksploatacyjnych*

>> Wymiana zespołu bębna

>> Resetowanie licznika bębna (DCP-L3510CDW/DCP-L3517CDW)

>> Resetowanie licznika bębna (DCP-L3550CDW/MFC-L3710CW/MFC-L3730CDN/MFC-L3750CDW/MFC-L3770CDW)

Wymiana zespołu bębna

1. Upewnij się, że urządzenie jest włączone.
2. Otwórz pokrywę górną, aż zablokuje się w pozycji otwartej.

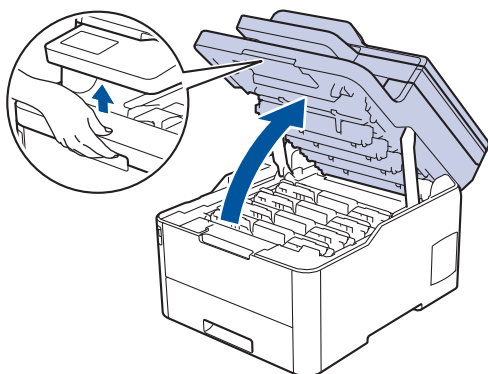

! OSTRZEŻENIE

GORĄCA POWIERZCHNIA

Części wewnętrzne urządzenia są bardzo gorące. Przed dotknięciem wewnętrznych części urządzenia poczekaj, aż urządzenie ostygnie.

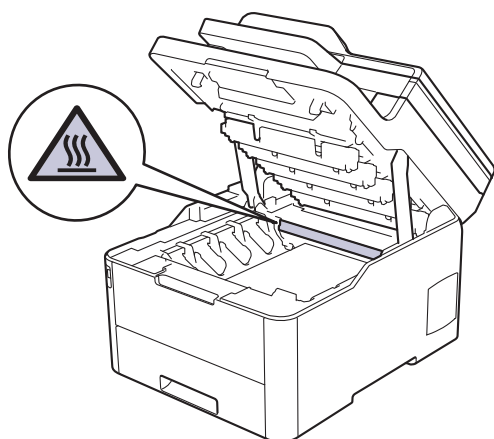

3. Wyjmij toner z zespołem bębna dla koloru pokazanego na wyświetlaczu LCD.

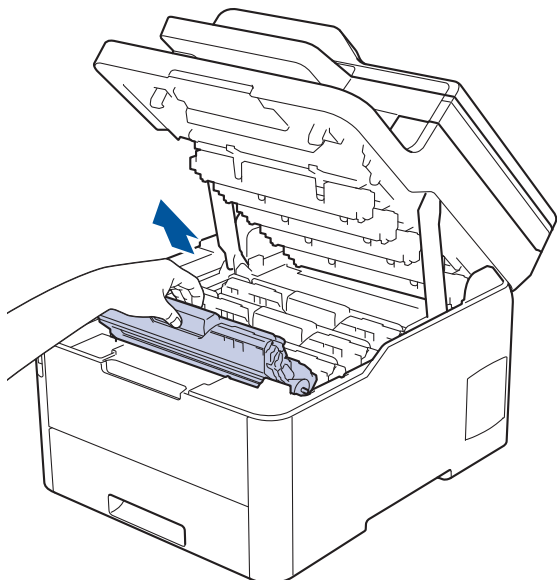

⚠ UWAGA

Zalecamy położenie tonera i zespołów bębna na papierze znajdującym się na czystej, płaskiej powierzchni — na wypadek rozlania lub rozsypania się toneru.

WAŻNE

W celu uniknięcia uszkodzenia urządzenia na skutek wyładowania elektrostatycznego **NIE** dotykaj elektrod pokazanych na ilustracji.

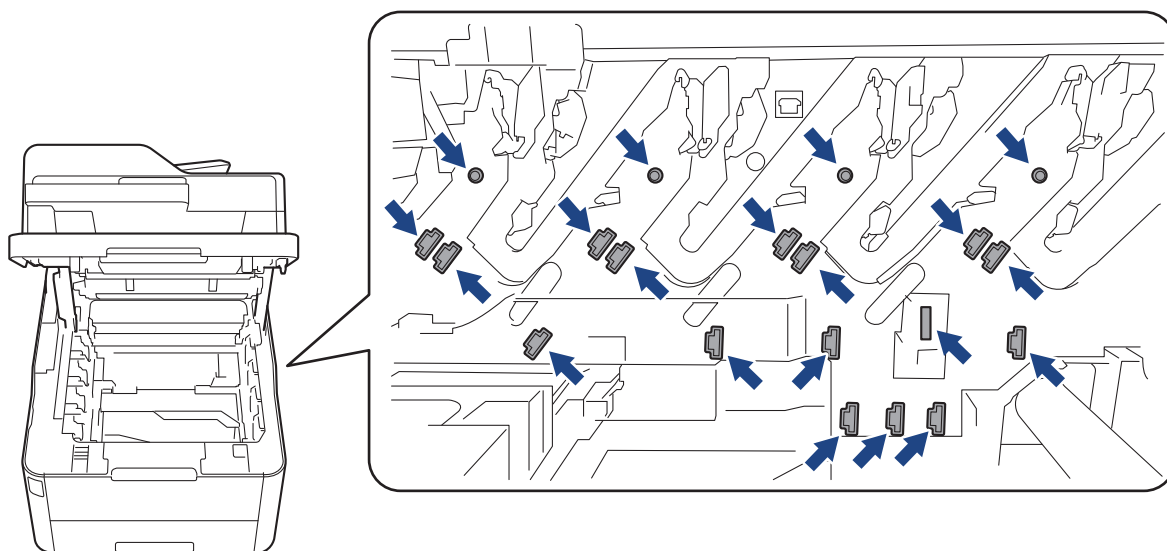

4. Popchnij w dół zieloną dźwignię blokady i wyjmij toner z zespołu bębna.

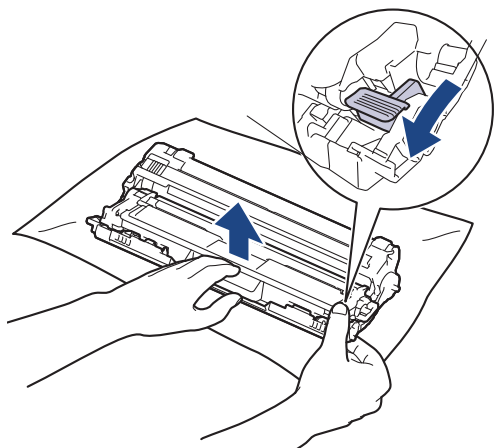

5. Rozpakuj nowy zespół bębna.
6. Zdejmij osłonkę ochronną.

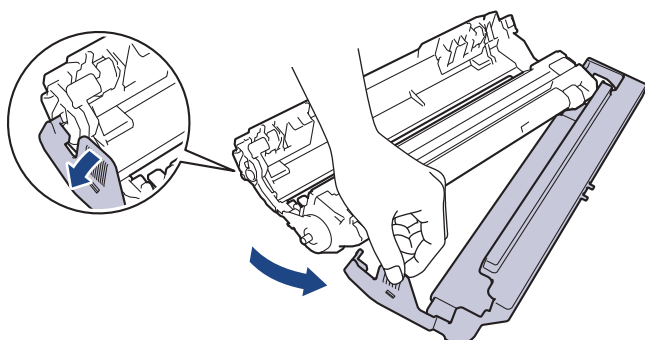

7. Umieść toner z powrotem w nowym zespole bębna aż do jego zatrzaśnięcia.

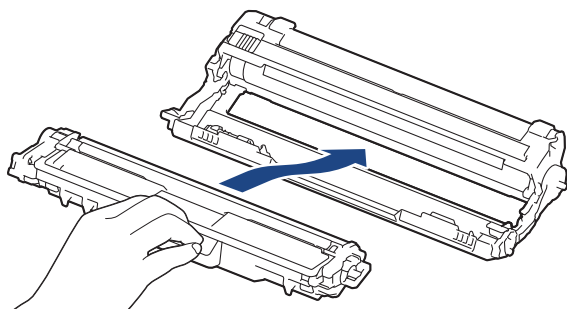

Upewnij się, że kasetka z tonerem została włożona prawidłowo. W przeciwnym razie może oddzielić się od zespołu bębna.

8. Oczyszczyć drut koronowy wewnątrz zespołu bębna poprzez kilkukrotne delikatne przesuwanie zielonego suwaka z lewej strony do prawej i z powrotem. Powtórz tę procedurę dla wszystkich drutów koronowych.

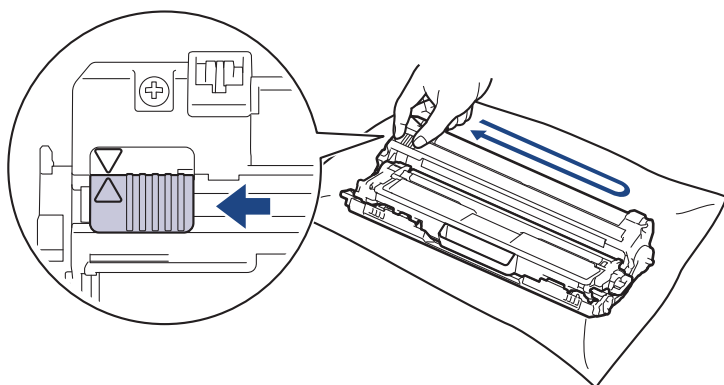



Pamiętaj, aby ustawić zielony suwak ponownie w pozycji początkowej (▲). Strzałka na suwaku musi być wyrównana ze strzałką na zespole bębna. W przeciwnym razie na wydrukowanych stronach może występować pionowy pasek.

9. Wsuń toner z zespołem bębna do urządzenia. Upewnij się, że kolory poszczególnych tonerów odpowiadają kolorom etykiet na urządzeniu.

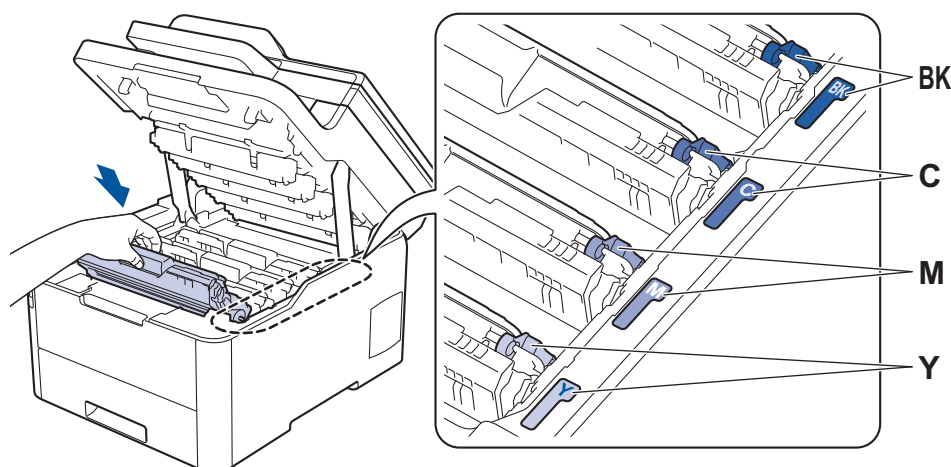

10. Zamknij pokrywę górną urządzenia.

11. Zresetuj licznik bębna, wykonując instrukcje opisane w kolejnej sekcji.

INFORMACJA

- Zużycie bębna następuje wskutek korzystania z niego i jego obracania oraz interakcji z papierem, tonerem i innymi materiałami znajdującymi się na ścieżce papieru. Po osiągnięciu ustawionego fabrycznie limitu liczby obrotów, odpowiadającego znamionowej liczbie wydrukowanych stron, na wyświetlaczu LCD pojawia się sugestia wymiany bębna. Urządzenie będzie nadal działało, ale jakość druku może się pogorszyć.
- Nieopakowany zespół bębna może ulec zniszczeniu, jeśli będzie narażony na bezpośrednie światło słoneczne (lub światło sztuczne przez długi czas).
- Istnieje wiele czynników, które mają wpływ na rzeczywistą żywotność bębna, na przykład temperatura, wilgotność, typ używanego papieru, typ używanego toneru itp. W idealnych warunkach średni czas eksploatacji bębna szacuje się na około 18 000 stron (przy założeniu druku jednostronnego, rozmiaru papieru A4/Letter i jednej strony na zadanie). Na liczbę stron mogą wpływać różnorodne czynniki, w tym m.in. rodzaj oraz rozmiar nośnika.

Ponieważ nie mamy kontroli nad wieloma czynnikami, które określają żywotność bębna, nie możemy zagwarantować minimalnej liczby stron, które będą drukowane przez bęben.

- Aby uzyskać najwyższą wydajność, używaj tylko oryginalnego toneru firmy Brother.
- Urządzenie powinno być używane tylko w czystym, pozbawionym pyłu środowisku o odpowiedniej wentylacji.

Stosowanie zespołów bębnowych innych producentów niż Brother nie tylko obniża jakość druku, ale także jakość pracy i żywotność całego urządzenia. Gwarancja nie obejmuje problemów spowodowanych stosowaniem nieoryginalnych zespołów bębna.

WAŻNE

- Aby uniknąć problemów z jakością druku i uszkodzeń urządzenia, NIE resetuj licznika bębna poza sytuacjami wymiany zespołu bębna.
- W przypadku wyzerowania licznika bębna bez przeprowadzenia wymiany zespołu bębna urządzenie nie będzie w stanie prawidłowo przeliczyć pozostały czas eksploatacji bębna.
- Użycie nieoryginalnych materiałów eksploatacyjnych producentów innych niż firma Brother może mieć wpływ na jakość druku, wydajność sprzętu i niezawodność urządzenia.

Resetowanie licznika bębna (DCP-L3510CDW/DCP-L3517CDW)

1. Upewnij się, że urządzenie jest włączone.
2. Należy się upewnić, że pokrywa urządzenia jest zamknięta.
3. Przytrzymaj wciśnięty **OK** podczas naciskania **▲**.
4. Naciśnij klawisz **OK**, aby wybrać opcję [Bęben].
5. Naciśnij **▲** lub **▼**, aby wyświetlić kolor toneru dla wymienionego zespołu bębna, a następnie naciśnij **OK**.
6. Naciśnij **▲**, aby wyzerować licznik zespołu bębna.

Resetowanie licznika bębna (DCP-L3550CDW/MFC-L3710CW/MFC-L3730CDN/ MFC-L3750CDW/MFC-L3770CDW)

1. Upewnij się, że urządzenie jest włączone.
2. Naciśnij przycisk  i przytrzymaj przez ok. pięć sekund.
3. Naciśnij [Bęben].
4. Wybierz kolor toneru dla wymienionego zespołu bębna.
5. Naciśnij [Tak].

Powiązane informacje

- [Wymiana materiałów eksploatacyjnych](#)

Powiązane tematy:

- [Komunikaty o błędach i konserwacji](#)
- [Poprawa jakości wydruku](#)

Wymiana zespołu pasa

Przed rozpoczęciem procedury wymiany ►► *Powiązane informacje: Wymiana materiałów eksploatacyjnych*

>> [Wymiana zespołu pasa](#)

>> [Resetowanie licznika zespołu pasa \(DCP-L3510CDW/DCP-L3517CDW\)](#)

>> [Resetowanie licznika zespołu pasa \(DCP-L3550CDW/MFC-L3710CW/MFC-L3730CDN/MFC-L3750CDW/MFC-L3770CDW\)](#)

Wymiana zespołu pasa

1. Upewnij się, że urządzenie jest włączone.
2. Otwórz pokrywę górną, aż zablokuje się w pozycji otwartej.

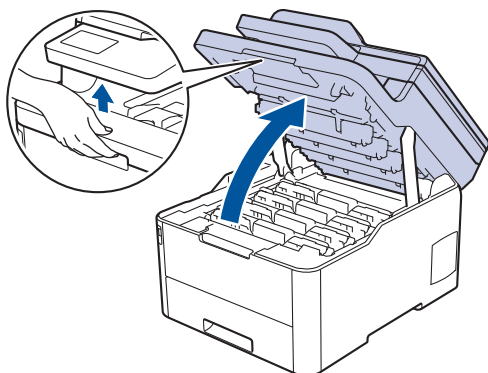

⚠ OSTRZEŻENIE

GORĄCA POWIERZCHNIA

Części wewnętrzne urządzenia są bardzo gorące. Przed dotknięciem wewnętrznych części urządzenia poczekaj, aż urządzenie ostygnie.

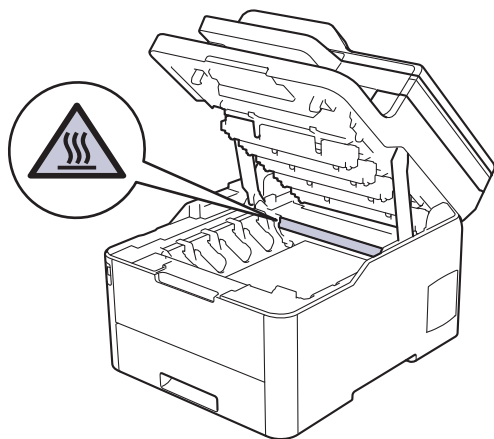

3. Wyjmij wszystkie zespoły kaset z tonerem i bębnow.

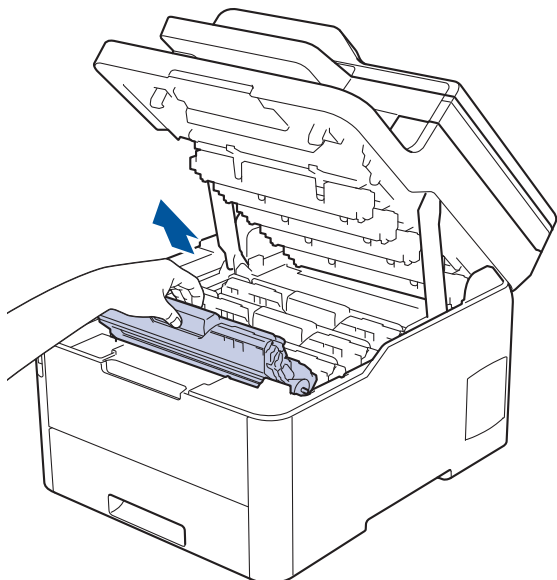

⚠ UWAGA

Zalecamy położenie tonera i zespołów bębna na papierze znajdującym się na czystej, płaskiej powierzchni — na wypadek rozlania lub rozsypania się toneru.

WAŻNE

W celu uniknięcia uszkodzenia urządzenia na skutek wyładowania elektrostatycznego **NIE** dotykaj elektrod pokazanych na ilustracji.

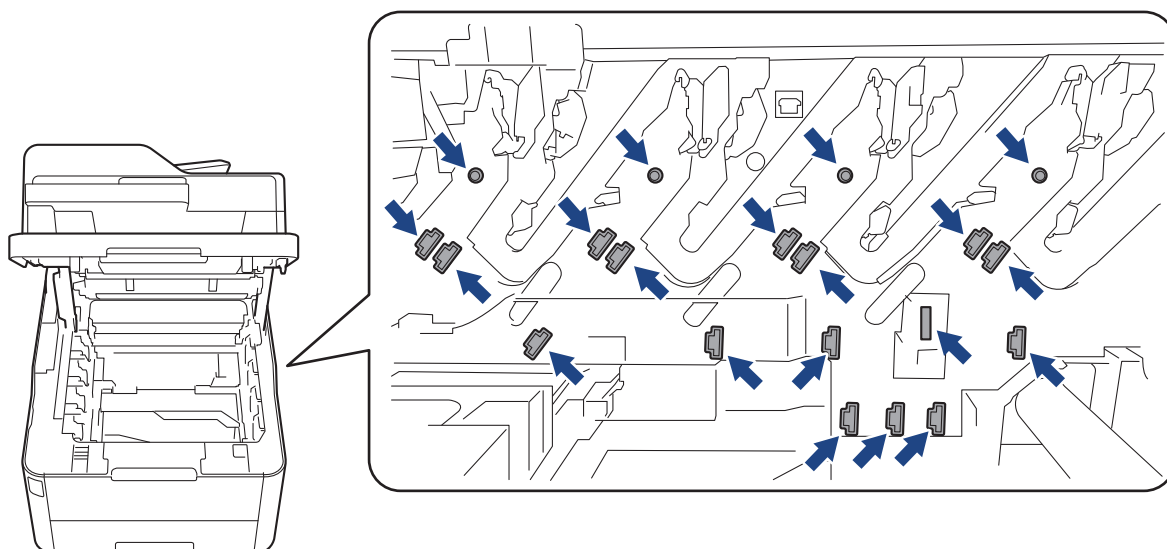

4. Chwyć zielony uchwyt zespołu pasa i unieś zespół pasa, a następnie wyciągnij go, nie dopuszczając do tego, aby zetknął się z maszyną.

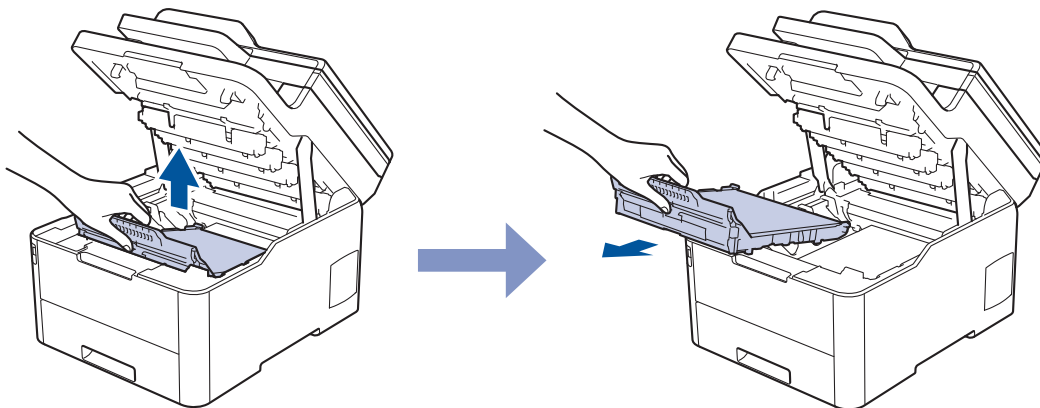

5. Odpakuj nowy zespół pasa i umieść go w urządzeniu.

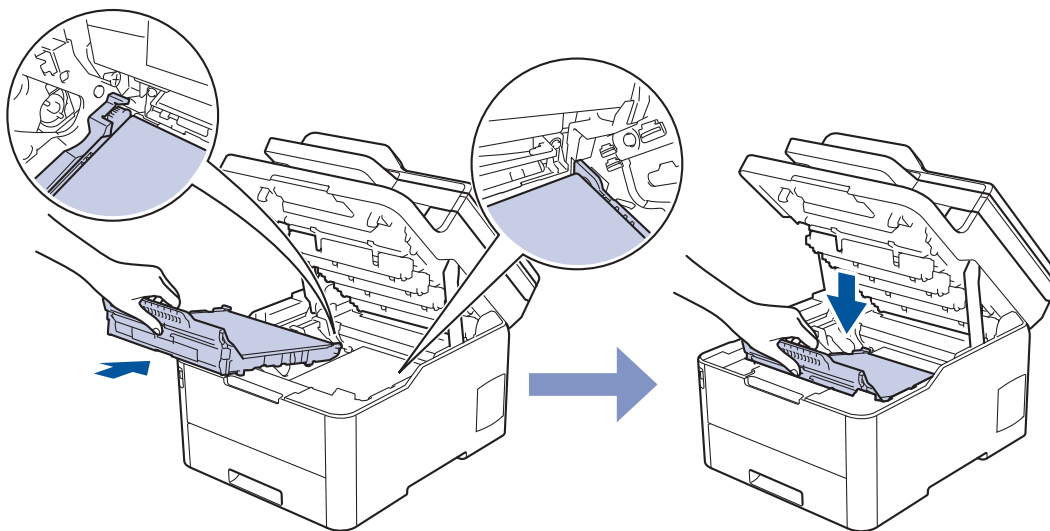

INFORMACJA

Aby uniknąć problemów z jakością wydruku, NIE dotykaj zacieniowanych części pokazanych na ilustracjach.

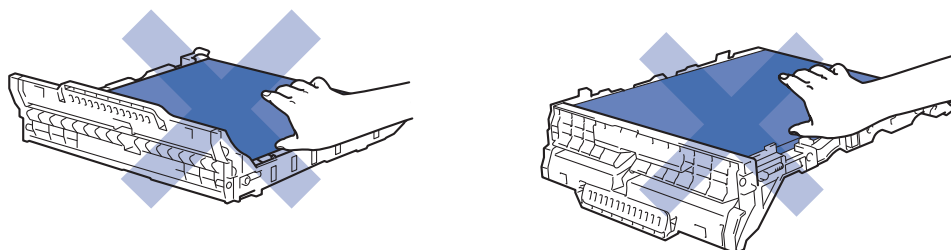

6. Ponownie zainstaluj toner i poszczególne zespoły bębna w urządzeniu. Upewnij się, że dla wszystkich czterech zespołów bębna i toneru kolory poszczególnych tonerów odpowiadają kolorom etykiet na urządzeniu.

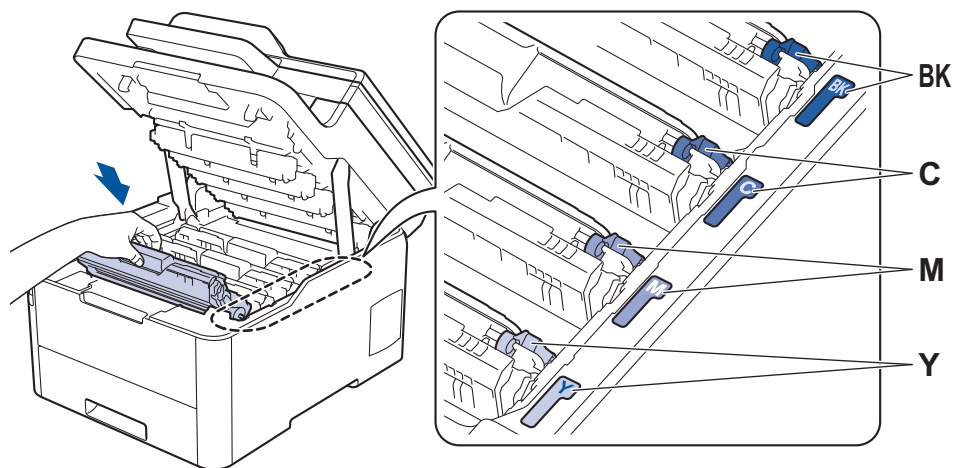

7. Zamknij pokrywę górną urządzenia.
8. Zresetuj licznik zespołu pasa, wykonując instrukcje opisane w kolejnej sekcji.

WAŻNE

- Aby uniknąć problemów z jakością druku i uszkodzeń urządzenia, NIE resetuj licznika zespołu pasa poza sytuacjami wymiany zespołu pasa.
- Użycie nieoryginalnych materiałów eksploatacyjnych producentów innych niż firma Brother może mieć wpływ na jakość druku, wydajność sprzętu i niezawodność urządzenia.

Resetowanie licznika zespołu pasa (DCP-L3510CDW/DCP-L3517CDW)

1. Upewnij się, że urządzenie jest włączone.
2. Należy się upewnić, że pokrywa urządzenia jest zamknięta.
3. Przytrzymaj wciśnięty **OK** podczas naciskania **▲**.
4. Naciśnij **▲** lub **▼**, aby wyświetlić opcję [Pas], a następnie naciśnij **OK**.
5. Naciśnij **▲**, aby wyzerować licznik pasa.

Resetowanie licznika zespołu pasa (DCP-L3550CDW/MFC-L3710CW/ MFC-L3730CDN/MFC-L3750CDW/MFC-L3770CDW)

1. Upewnij się, że urządzenie jest włączone.
2. Naciśnij przycisk  i przytrzymaj przez ok. pięć sekund.
3. Naciśnij [Moduł pasa].
4. Naciśnij [Tak].



Powiązane informacje

- [Wymiana materiałów eksploatacyjnych](#)

Powiązane tematy:

- [Komunikaty o błędach i konserwacji](#)
- [Poprawa jakości wydruku](#)

Wymiana pojemnika na zużyty toner

Przed rozpoczęciem procedury wymiany ►► Powiązane informacje: *Wymiana materiałów eksploatacyjnych*

1. Upewnij się, że urządzenie jest włączone.
2. Otwórz pokrywę górną, aż zablokuje się w pozycji otwartej.

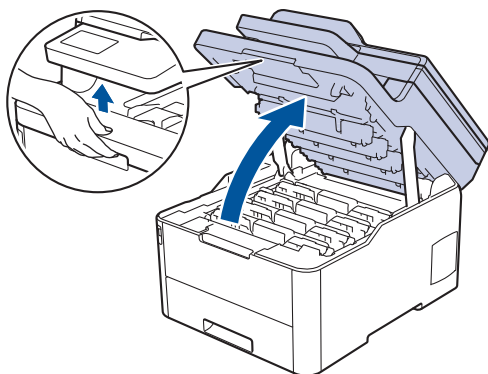

⚠ OSTRZEŻENIE

GORĄCA POWIERZCHNIA

Części wewnętrzne urządzenia są bardzo gorące. Przed dotknięciem wewnętrznych części urządzenia poczekaj, aż urządzenie ostygnie.

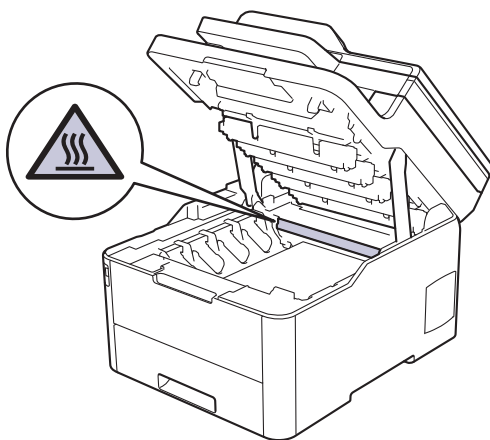

3. Wyjmij wszystkie zespoły kaset z tonerem i bębnow.

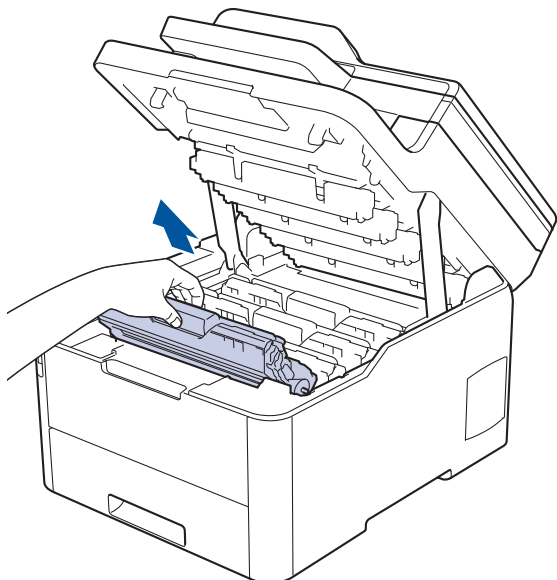

⚠ UWAGA

Zalecamy położenie tonera i zespołów bębna na papierze znajdującym się na czystej, płaskiej powierzchni — na wypadek rozlania lub rozsypania się toneru.

WAŻNE

W celu uniknięcia uszkodzenia urządzenia na skutek wyładowania elektrostatycznego **NIE** dotykaj elektrod pokazanych na ilustracji.

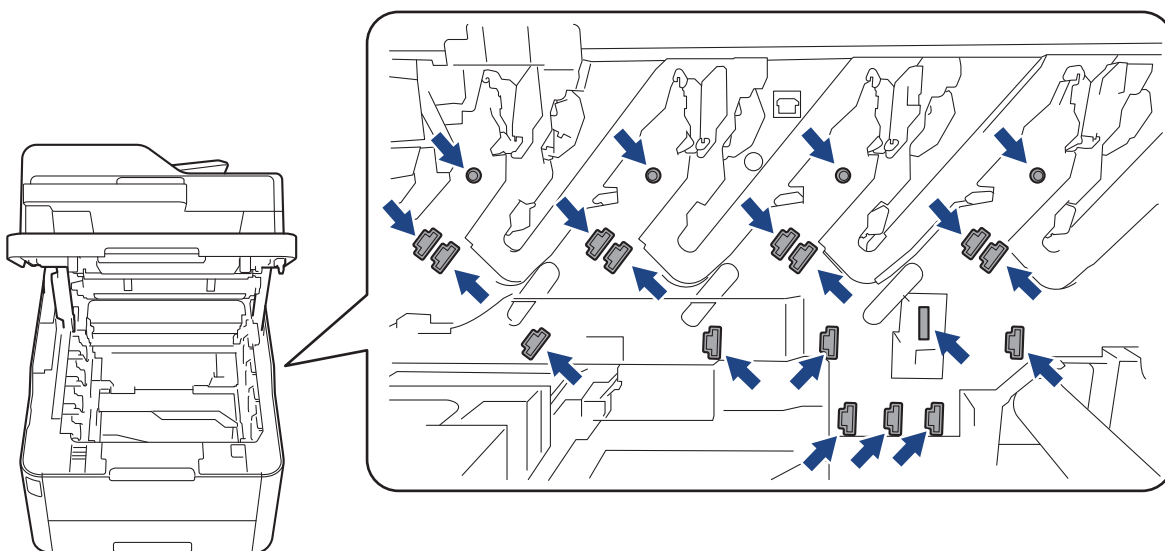

4. Chwyć zielony uchwyt zespołu pasa i unieś zespół pasa, a następnie wyciągnij go, nie dopuszczając do tego, aby zetknął się z maszyną.

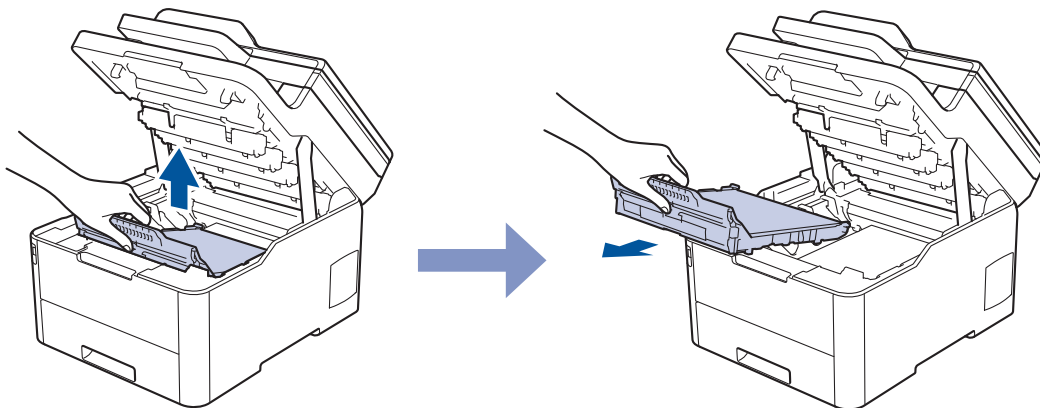

INFORMACJA

Aby uniknąć problemów z jakością wydruku, NIE dotykaj zacieniowanych części pokazanych na ilustracjach.

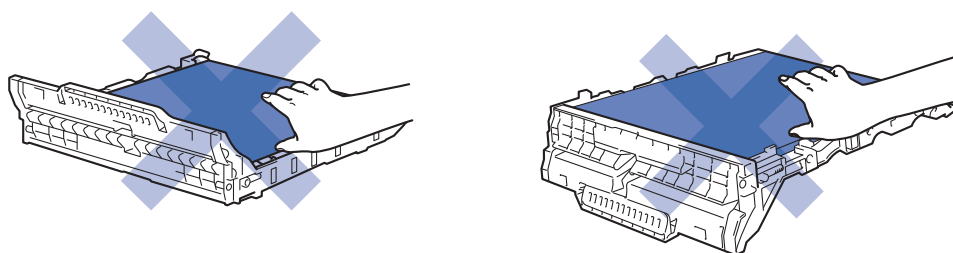

5. Zdejmij pomarańczowe opakowanie i wyrzuć je.

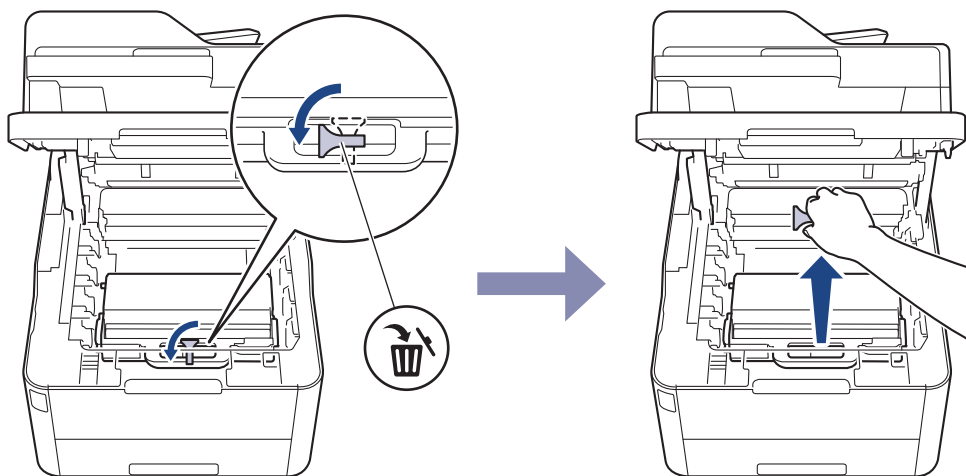

Ta czynność jest niezbędna tylko przy pierwszej wymianie pojemnika na zużyty toner i nie jest wymagana w przypadku kolejnych wymian pojemników na zużyty toner. Pomarańczowe elementy opakowaniowe zamontowane są fabrycznie w celu ochrony urządzenia podczas transportu.

6. Chwyć zielony uchwyt pojemnika na zużyty toner i wyjmij pojemnik na zużyty toner z urządzenia.

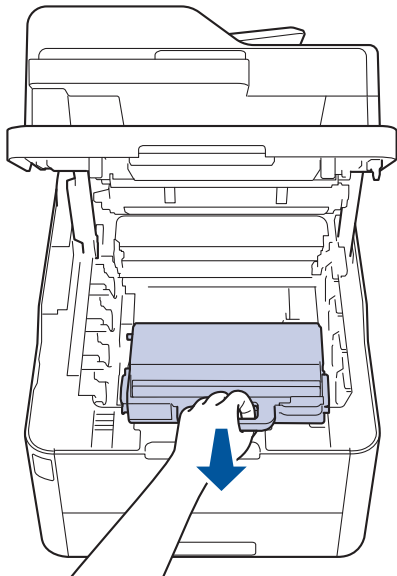

Pojemnik na zużyty toner NIE nadaje się do kilkukrotnego użytku.

7. Rozpakuj nowy pojemnik na zużyty toner i zainstaluj go w urządzeniu. Upewnij się, że pojemnik na zużyty toner jest wypoziomowany i dokładnie założony na miejsce.

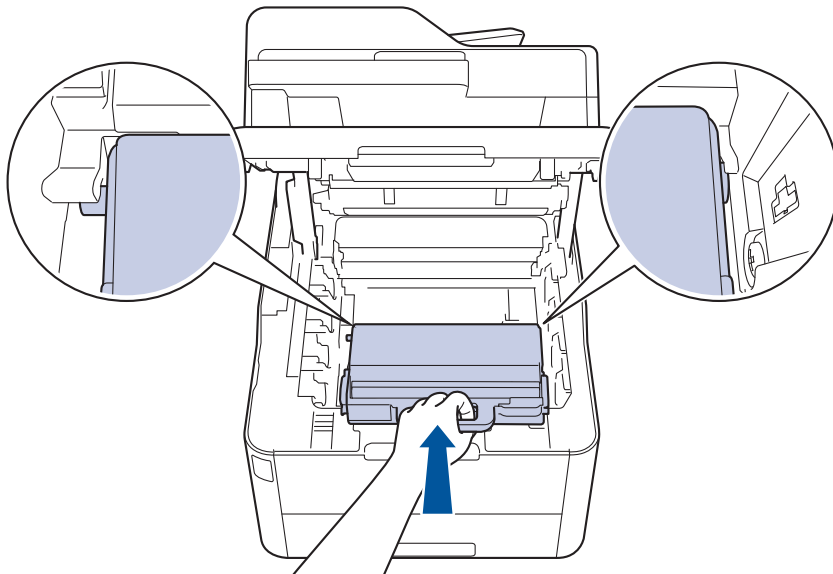

INFORMACJA

Aby uniknąć problemów z jakością wydruku, NIE dotykaj zacieniowanych części pokazanych na ilustracjach.

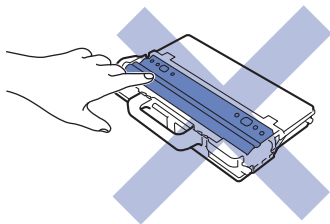

8. Ponownie umieść zespół pasa w urządzeniu.

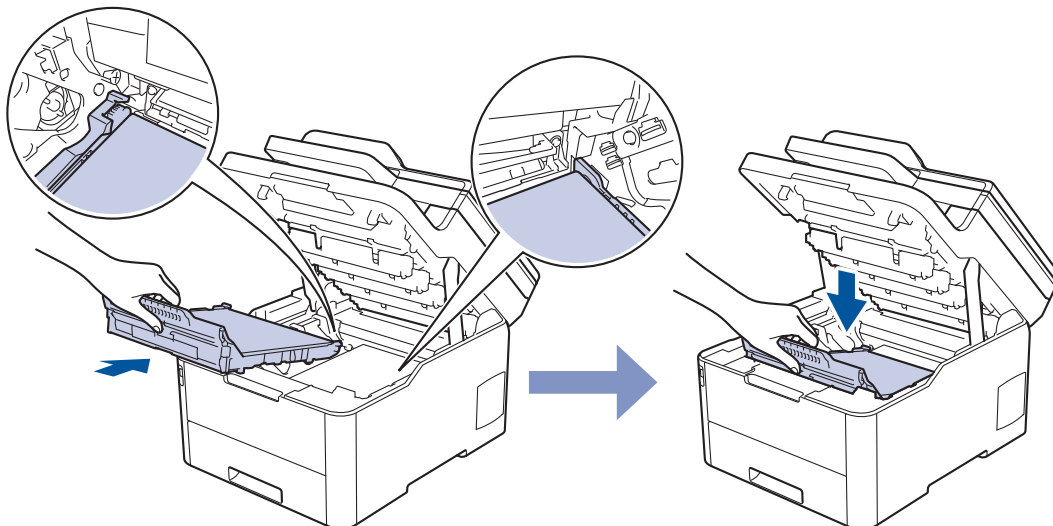

9. Ponownie zainstaluj toner i poszczególne zespoły bębna w urządzeniu. Upewnij się, że dla wszystkich czterech zespołów bębna i toneru kolory poszczególnych tonerów odpowiadają kolorom etykiet na urządzeniu.

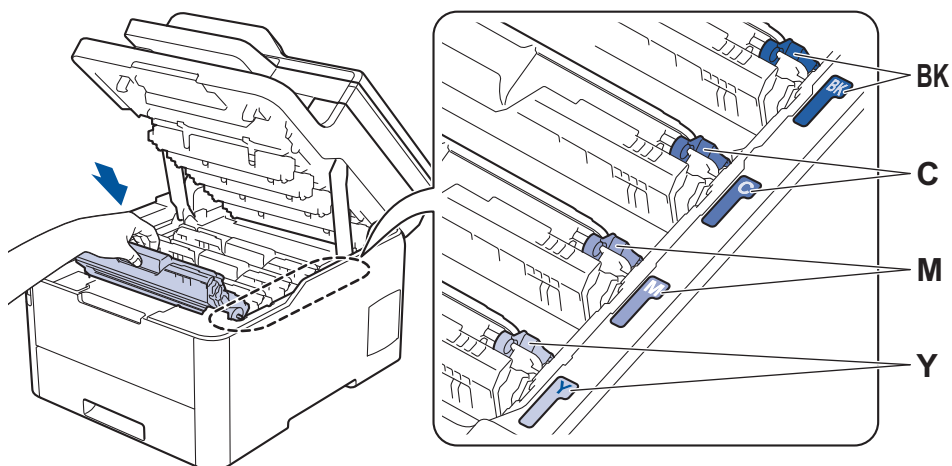

10. Zamknij pokrywę górną urządzenia.

✓ Powiązane informacje

- [Wymiana materiałów eksploatacyjnych](#)

Powiązane tematy:

- [Komunikaty o błędach i konserwacji](#)

Czyszczenie urządzenia

Regularnie czyść zewnętrzne części i wnętrze urządzenia suchą, niestrzępiącą się szmatką.

Przy wymianie toneru lub zespołu bębna pamiętaj o oczyszczeniu wnętrza urządzenia. Jeśli drukowane strony są poplamione tonerem, oczyść wnętrze urządzenia suchą, niestrzępiącą się szmatką.

⚠ OSTRZEŻENIE

- NIE używaj żadnych palnych substancji, aerozoli ani rozpuszczalników/płynów organicznych, zawierających alkohol lub amoniak, do czyszczenia wewnętrznych lub zewnętrznych elementów urządzenia. Takie postępowanie może spowodować pożar. Zamiast tego należy używać wyłącznie suchej, niestrzępiącej się szmatki.



WAŻNE

- NIE używaj alkoholu izopropylowego do usuwania brudu z panelu sterowania. Może to spowodować pęknięcia panelu.
- Aby uniknąć problemów z jakością wydruku, NIE dotykaj zacieniowanych części pokazanych na ilustracjach.

Toner

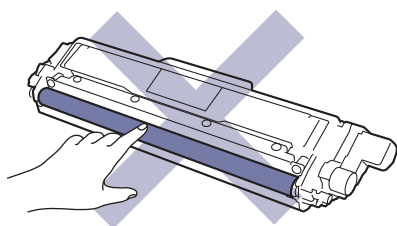

Zespół bębna

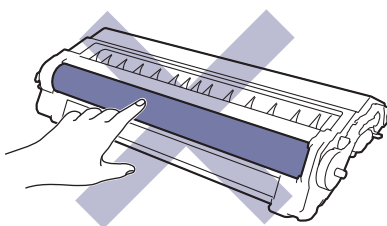
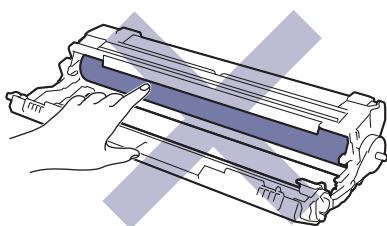

Zespół pasa

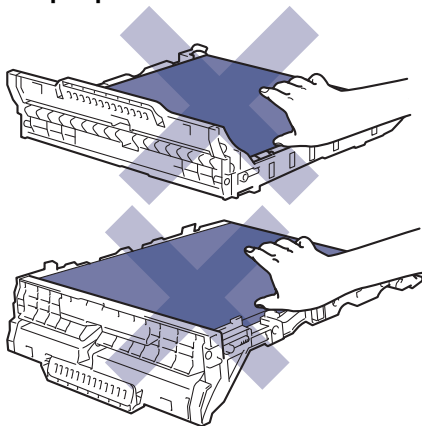

Pojemnik na zużyty toner

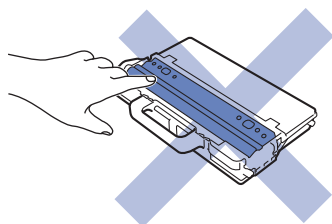

Powiązane informacje

- Rutynowa konserwacja
 - Czyszczenie skanera
 - Wyczyść głowice LED
 - Czyszczenie ekranu dotykowego
 - Czyszczenie drutów koronowych
 - Czyszczenie zespołu bębna
 - Czyszczenie rolek pobierających papier
-

Czyszczenie skanera

1. Naciśnij i przytrzymaj , aby wyłączyć urządzenie.
2. Podnieś okładkę dokumentu (1). Wyczyść białą plastikową powierzchnię (2) oraz szybę skanera (3) pod spodem za pomocą niestrzępiącej się szmatki, lekko zwilżonej wodą.

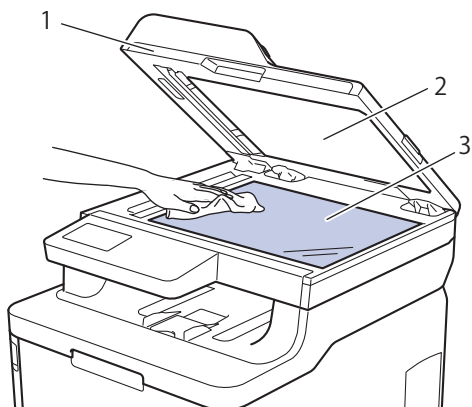

3. W module podajnika ADF wyczyść biały pasek (1) oraz pasek szyby skanera (2) pod spodem za pomocą niestrzępiącej się szmatki, lekko zwilżonej wodą.

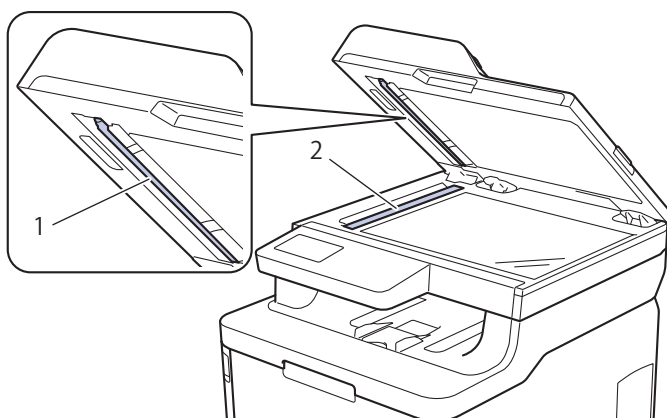

4. Otwórz szklaną pokrywę skanera (1), a następnie wyczyść biały pasek (2) i listwę szyby skanera (3) (tylko obsługiwane modele).

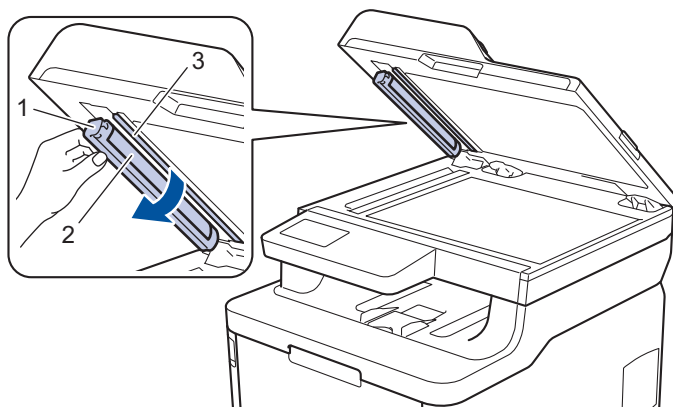

5. Zamknij pokrywę dokumentów.
6. Naciśnij przycisk , aby uruchomić urządzenie.

Powiązane informacje

- [Czyszczenie urządzenia](#)

Wyczyść głowice LED

W przypadku problemów z jakością druku, np. ze zbyt jasnymi lub wyblakłymi kolorami, białymi smugami lub liniami biegnącymi w dół strony, należy wyczyścić głowice LED w następujący sposób:

1. Naciśnij i przytrzymaj , aby wyłączyć urządzenie.
2. Otwórz pokrywę górną, aż zablokuje się w pozycji otwartej.

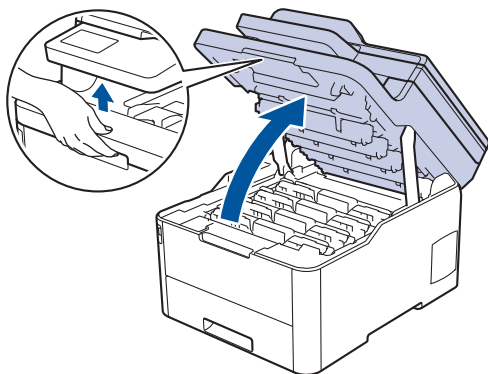

3. Przetrzyj okno każdej z głowic LED (1) suchą, niestrzępiącą się szmatką. Nie należy dotykać okien palcami.

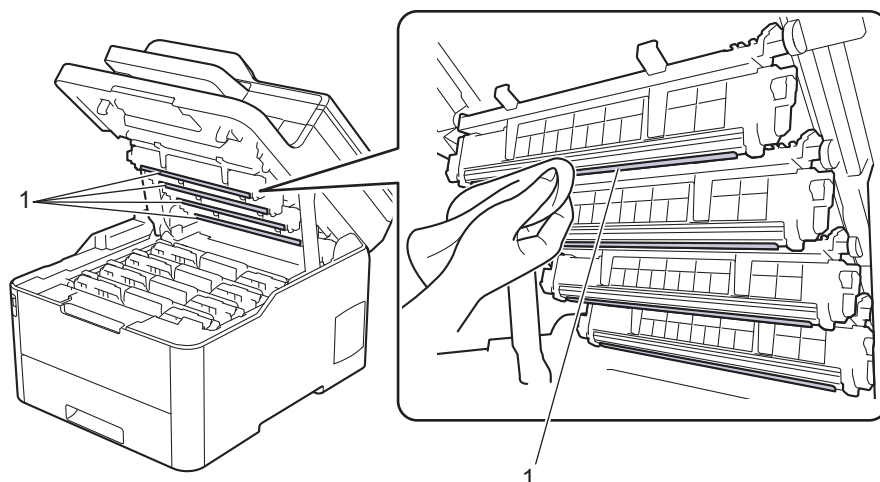

4. Zamknij pokrywę górną urządzenia.
5. Naciśnij przycisk , aby uruchomić urządzenie.

Powiązane informacje

- [Czyszczenie urządzenia](#)

Powiązane tematy:

- [Poprawa jakości wydruku](#)

Czyszczenie ekranu dotykowego

Pokrewne Modele: DCP-L3550CDW/MFC-L3710CW/MFC-L3730CDN/MFC-L3750CDW/MFC-L3770CDW

WAŻNE

NIE używaj żadnego rodzaju środków czyszczących w płynie (w tym etanolu).

1. Naciśnij i przytrzymaj , aby wyłączyć urządzenie.
2. Wyczyść ekran dotykowy za pomocą suchej, miękkiej, niestrzępiącej się szmatki.

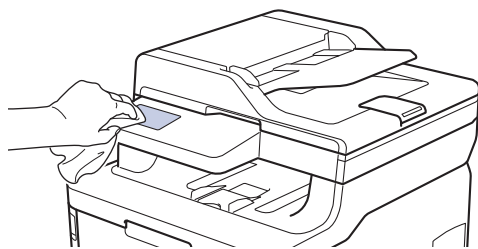

3. Naciśnij przycisk , aby uruchomić urządzenie.

Powiązane informacje

- [Czyszczenie urządzenia](#)

Czyszczenie drutów koronowych

1. Otwórz pokrywę górną, aż zablokuje się w pozycji otwartej.

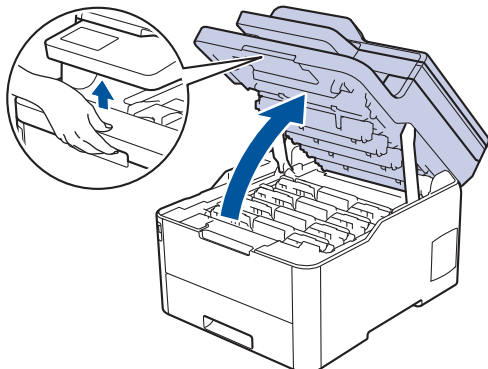

! OSTRZEŻENIE

GORĄCA POWIERZCHNIA

Części wewnętrzne urządzenia są bardzo gorące. Przed dotknięciem wewnętrznych części urządzenia poczekaj, aż urządzenie ostygnie.

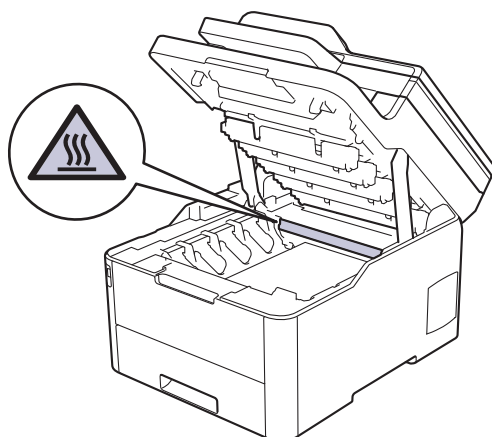

2. Wyjmij toner z zespołami bębna.

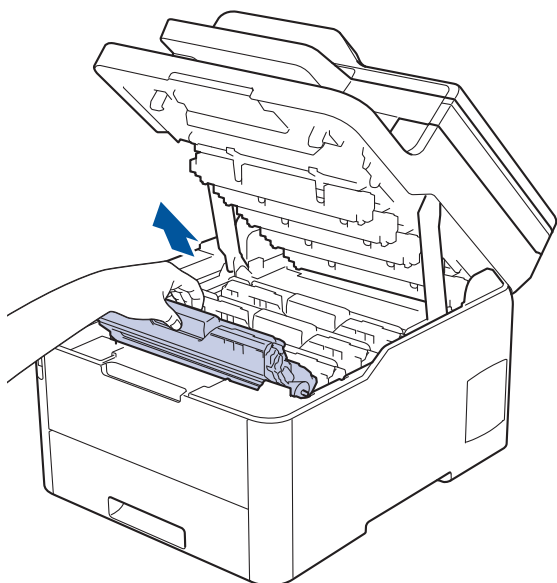

⚠ UWAGA

Zalecamy położenie tonera i zespołów bębna na papierze znajdującym się na czystej, płaskiej powierzchni — na wypadek rozlania lub rozsypania się toneru.

WAŻNE

W celu uniknięcia uszkodzenia urządzenia na skutek wyładowania elektrostatycznego **NIE** dotykaj elektrod pokazanych na ilustracji.

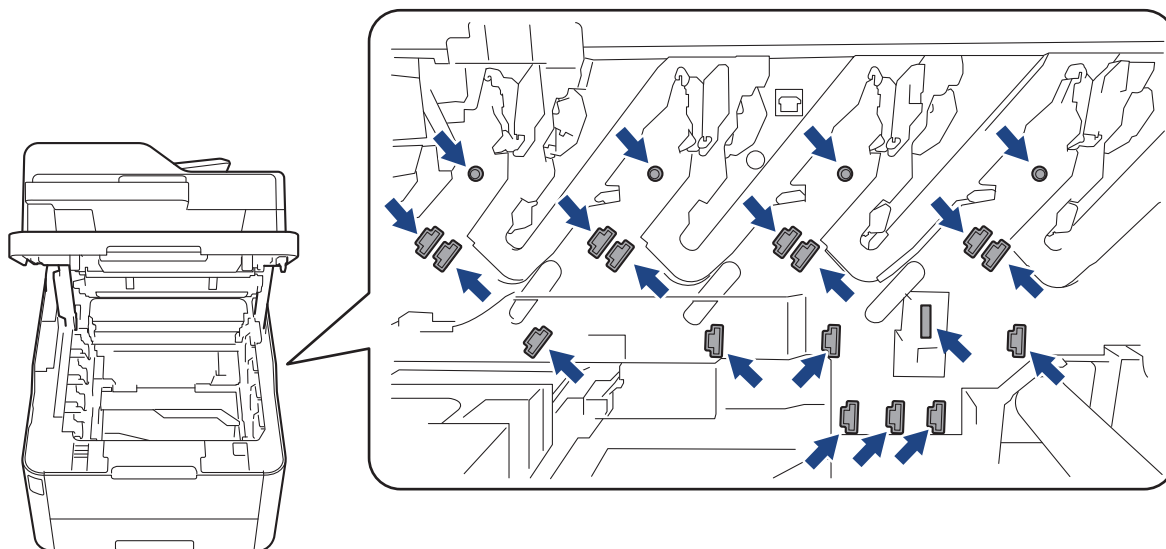

3. Oczyszczyć drut koronowy wewnątrz zespołu bębna poprzez kilkukrotne delikatne przesuwanie zielonego suwaka z lewej strony do prawej i z powrotem. Powtórz tę procedurę dla wszystkich drutów koronowych.

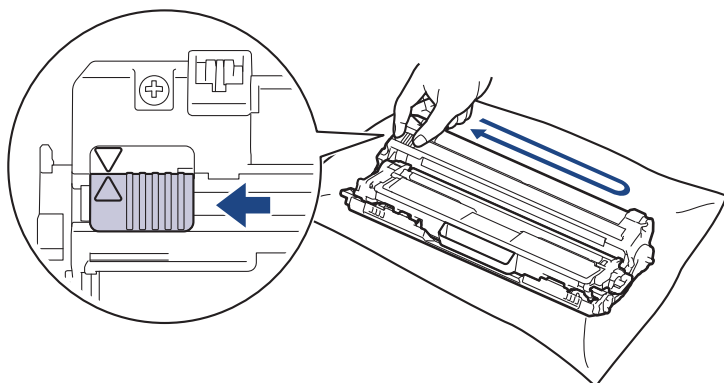

Pamiętaj, aby ustawić zielony suwak ponownie w pozycji początkowej (▲). Strzałka na suwaku musi być wyrównana ze strzałką na zespole bębna. W przeciwnym razie na wydrukowanych stronach może występować pionowy pasek.

4. Wsuń toner z zespołem bębna do urządzenia. Upewnij się, że kolory poszczególnych tonerów odpowiadają kolorom etykiet na urządzeniu.

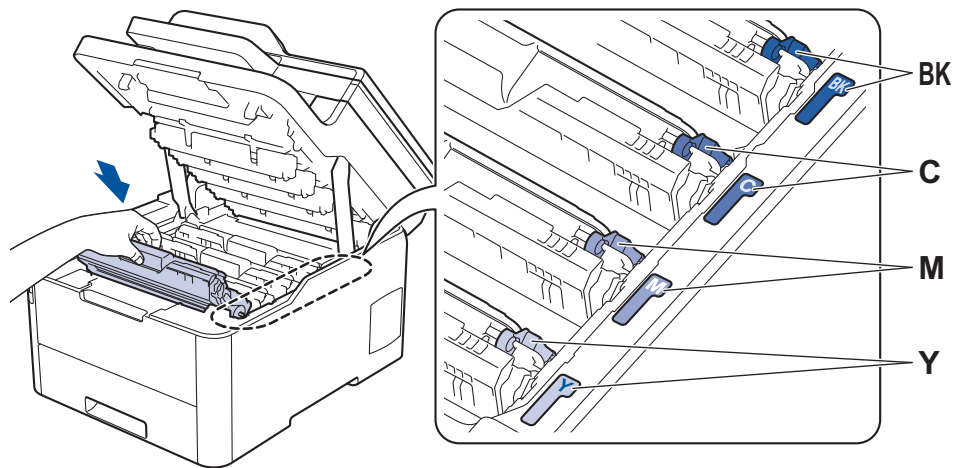

5. Zamknij pokrywę górną urządzenia.



Powiązane informacje

- [Czyszczenie urządzenia](#)

Powiązane tematy:

- [Komunikaty o błędach i konserwacji](#)

Czyszczenie zespołu bębna

Jeśli na wydruku znajdują się czarno-białe kropki lub inne powtarzające się znaki w odstępach co 94 mm, może to oznaczać, że na bębnie obecne jest ciało obce, na przykład do powierzchni bębna mógł przywrzeć klej z etykiety.

>> [DCP-L3510CDW/DCP-L3517CDW](#)

>> [DCP-L3550CDW/MFC-L3710CW/MFC-L3730CDN/MFC-L3750CDW/MFC-L3770CDW](#)

DCP-L3510CDW/DCP-L3517CDW

1. Upewnij się, że urządzenie znajduje się w trybie gotowości.
2. Naciśnij **Menu**.
3. Naciśnij **▲** lub **▼**, aby wybrać następujące opcje:
 - a. Wybierz [Druk raportów]. Naciśnij **OK**.
 - b. Wybierz [Wyd serw bębna]. Naciśnij **OK**.Urządzenie wydrukuje arkusz kontroli punktów bębna.
4. Naciśnij i przytrzymaj , aby wyłączyć urządzenie.
5. Otwórz pokrywę górną, aż zablokuje się w pozycji otwartej.

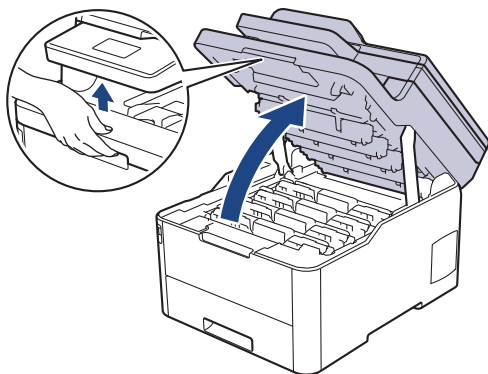

OSTRZEŻENIE

GORĄCA POWIERZCHNIA

Części wewnętrzne urządzenia są bardzo gorące. Przed dotknięciem wewnętrznych części urządzenia poczekaj, aż urządzenie ostygnie.

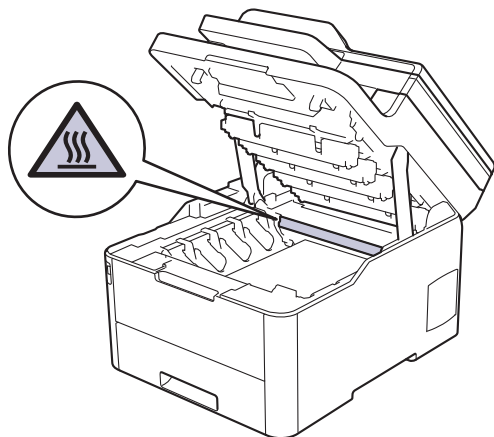

6. Kolor punktów wydrukowanych na arkuszu kontroli punktowej bębna to kolor bębna, który należy wyczyścić. Wyjmij toner i zespół bębna odpowiadające kolorowi powodującemu problem.

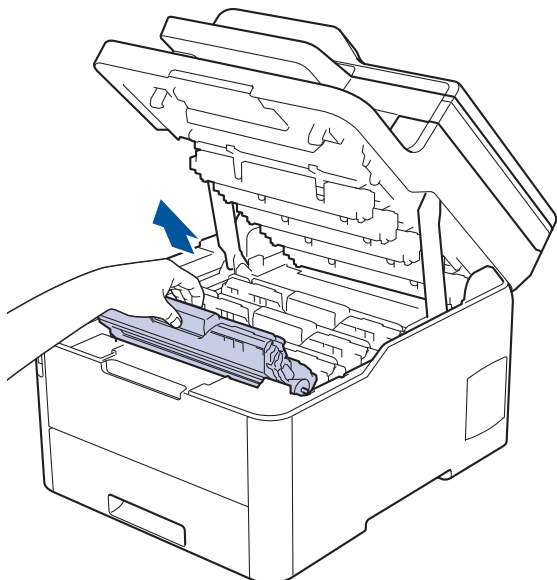

⚠ UWAGA

Zalecamy położenie tonera i zespołów bębna na papierze znajdującym się na czystej, płaskiej powierzchni — na wypadek rozlania lub rozsypania się toneru.

WAŻNE

W celu uniknięcia uszkodzenia urządzenia na skutek wyładowania elektrostatycznego **NIE** dotykaj elektrod pokazanych na ilustracji.

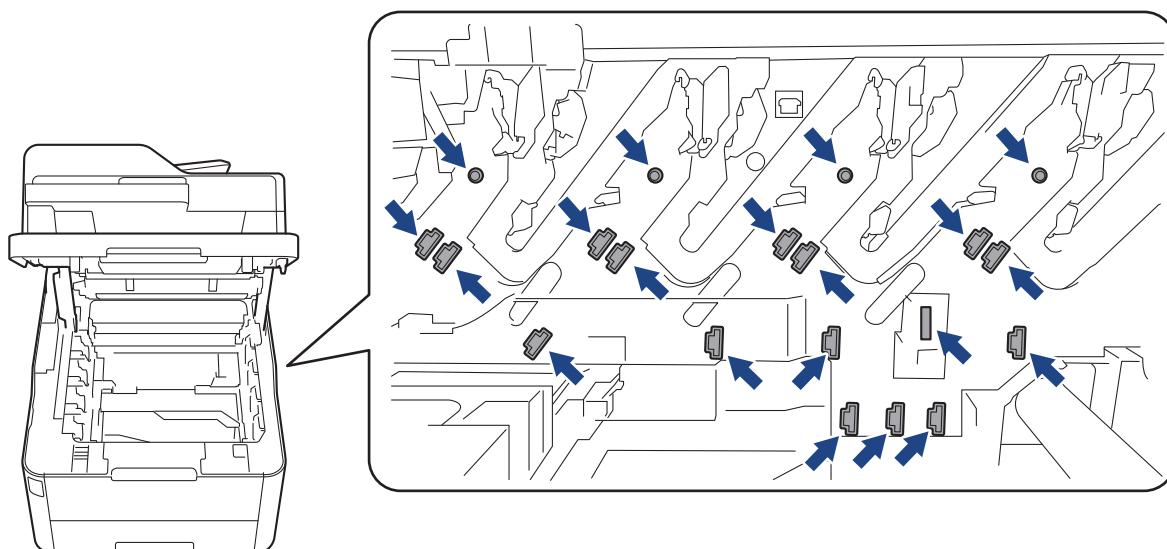

7. Popchnij w dół zieloną dźwignię blokady i wyjmij toner z zespołu bębna.

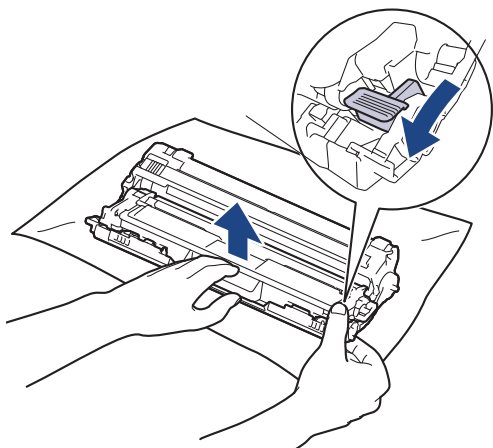

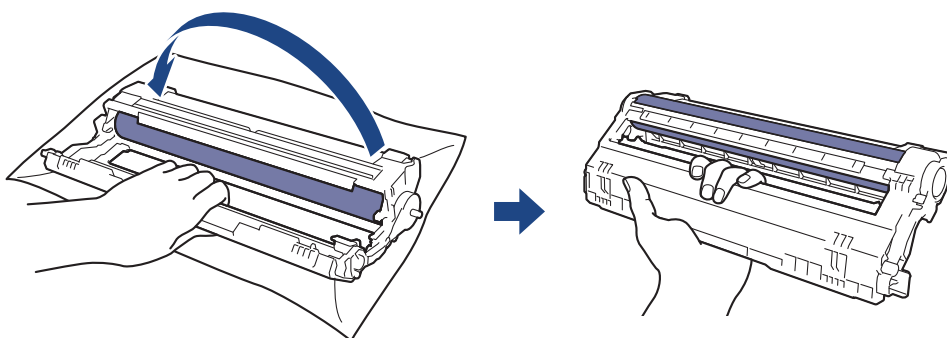

 Aby unikać problemów z jakością druku, NIE wolno dotykać żadnej powierzchni zespołu bębna poza mechanizmem zespołu bębna.

8. Unieś ramę zespołu bębna za uchwyt i obróć ją w lewo, jak pokazano na rysunku.

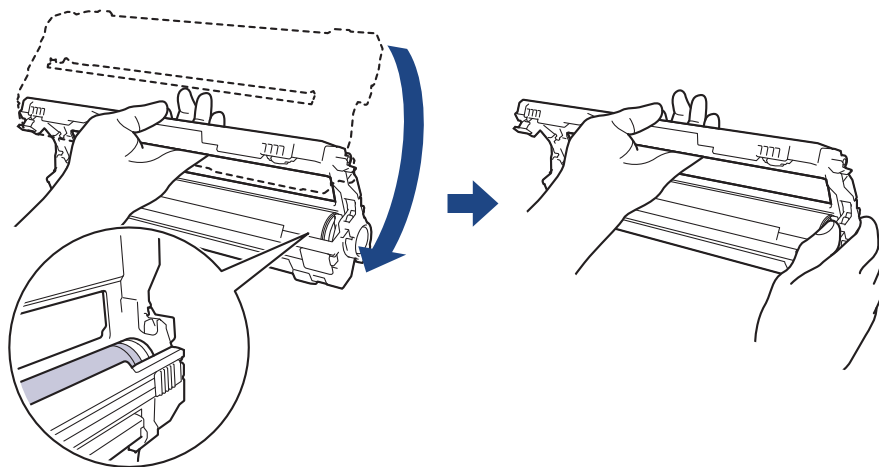

9. Poluzuj chwyt i pozwól, aby rama opadła do przodu, a następnie wyszukaj prawą ręką mechanizm zespołu bębna znajdujący się wewnątrz ramy, po jej prawej stronie.



 Aby unikać problemów z jakością druku, NIE wolno dotykać żadnej powierzchni zespołu bębna poza mechanizmem zespołu bębna.

10. Ustaw lewą dłoń pod kątem, aby unieść ramę w taki sposób, aby widoczna była siatka z oznaczeniami liczbowymi, jak pokazano to na rysunku. Obróć bęben prawą ręką, sprawdzając przy tym, czy na jego powierzchni są widoczne znaczniki lub zabrudzenia.

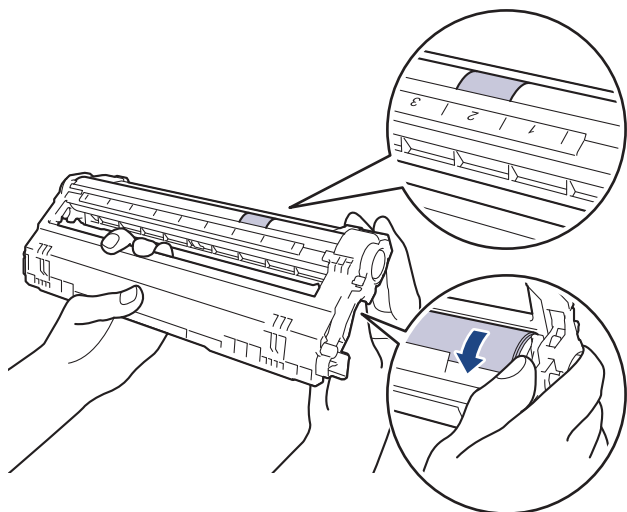

Użyj numerów kolumn obok rolki bębna, aby znaleźć oznaczenie. Na przykład, punkt w kolumnie 2 na arkuszu kontroli punktowej bębna oznacza, że znacznik znajduje się w obszarze „2” bębna.

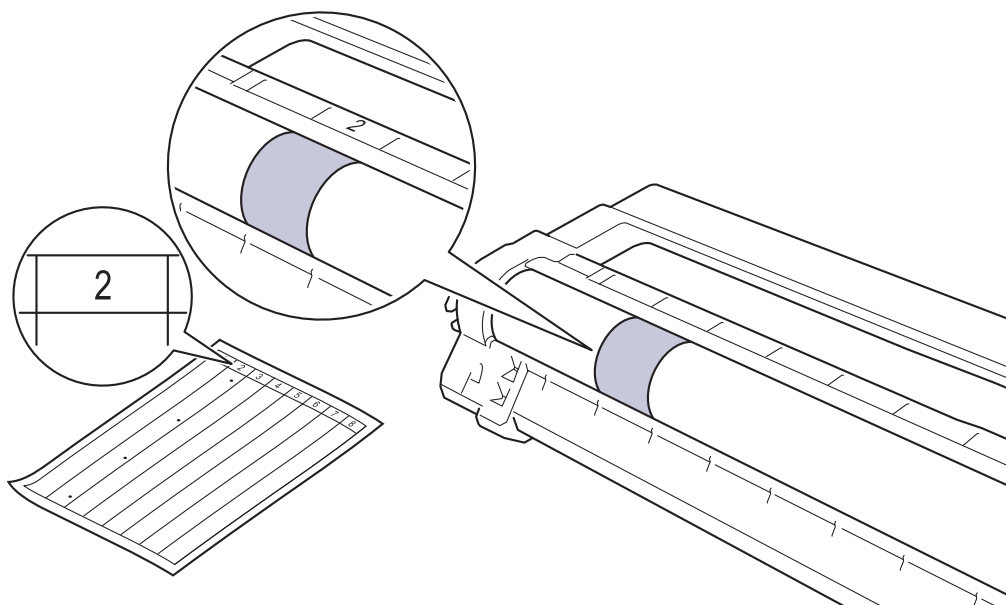

11. Delikatnie przetrzyj powierzchnię bębna suchym bawełnianym wacikiem, aż do usunięcia śladu z powierzchni.

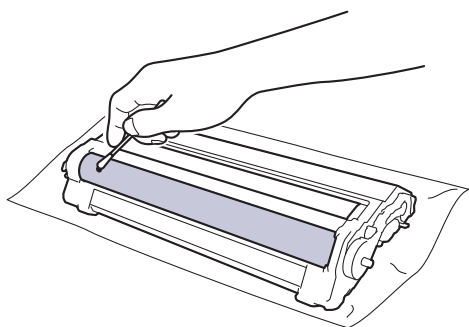

INFORMACJA

NIE czyść powierzchni bębna światłoczułymi ostrymi przedmiotami lub płynami.

12. Umieść toner z powrotem w zespole bębna aż do jego zatrzaśnięcia.

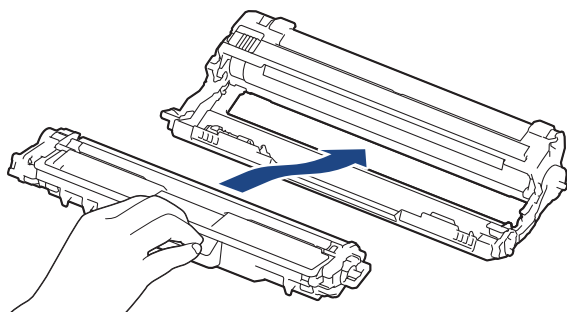

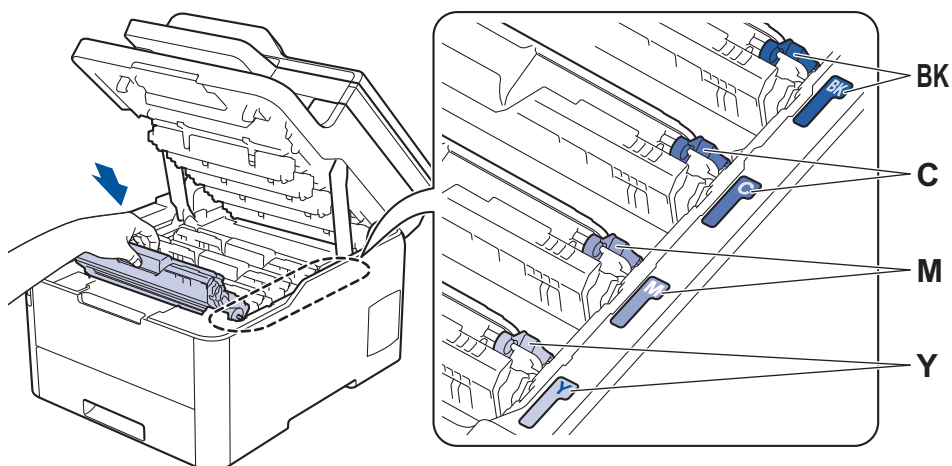

Upewnij się, że kasetka z tonerem została włożona prawidłowo. W przeciwnym razie może oddzielić się od zespołu bębna.

13. Wsuń toner z zespołem bębna do urządzenia. Upewnij się, że kolory poszczególnych tonerów odpowiadają kolorom etykiet na urządzeniu.



14. Zamknij pokrywę górną urządzenia.
15. Naciśnij przycisk , aby uruchomić urządzenie.

DCP-L3550CDW/MFC-L3710CW/MFC-L3730CDN/MFC-L3750CDW/MFC-L3770CDW

1. Upewnij się, że urządzenie znajduje się w trybie gotowości.
2. Naciśnij  [Ustawienia] > [Wszystkie ust.] > [Druk raportów] > [Bęben Druk igłowy].
3. Naciśnij [Tak].
Urządzenie wydrukuje arkusz kontroli punktów bębna.
4. Naciśnij i przytrzymaj , aby wyłączyć urządzenie.
5. Otwórz pokrywę górną, aż zablokuje się w pozycji otwartej.

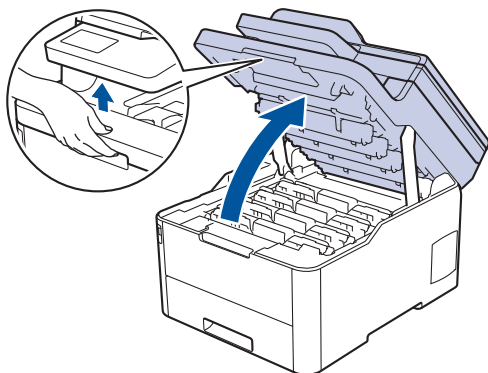

! OSTRZEŻENIE

GORĄCA POWIERZCHNIA

Części wewnętrzne urządzenia są bardzo gorące. Przed dotknięciem wewnętrznych części urządzenia poczekaj, aż urządzenie ostygnie.

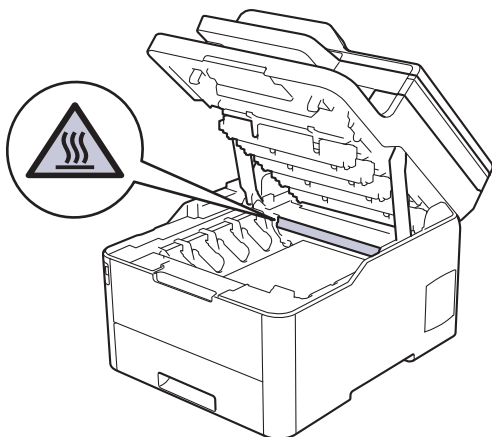

6. Kolor punktów wydrukowanych na arkuszu kontroli punktowej bębna to kolor bębna, który należy wyczyścić. Wyjmij toner i zespół bębna odpowiadające kolorowi powodującemu problem.

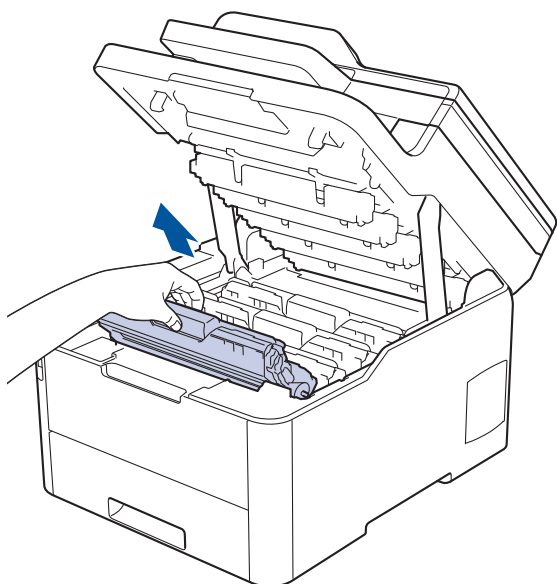

! UWAGA

Zalecamy położenie tonera i zespołów bębna na papierze znajdującym się na czystej, płaskiej powierzchni — na wypadek rozlania lub rozsypania się toneru.

WAŻNE

W celu uniknięcia uszkodzenia urządzenia na skutek wyładowania elektrostatycznego NIE dotykaj elektrod pokazanych na ilustracji.

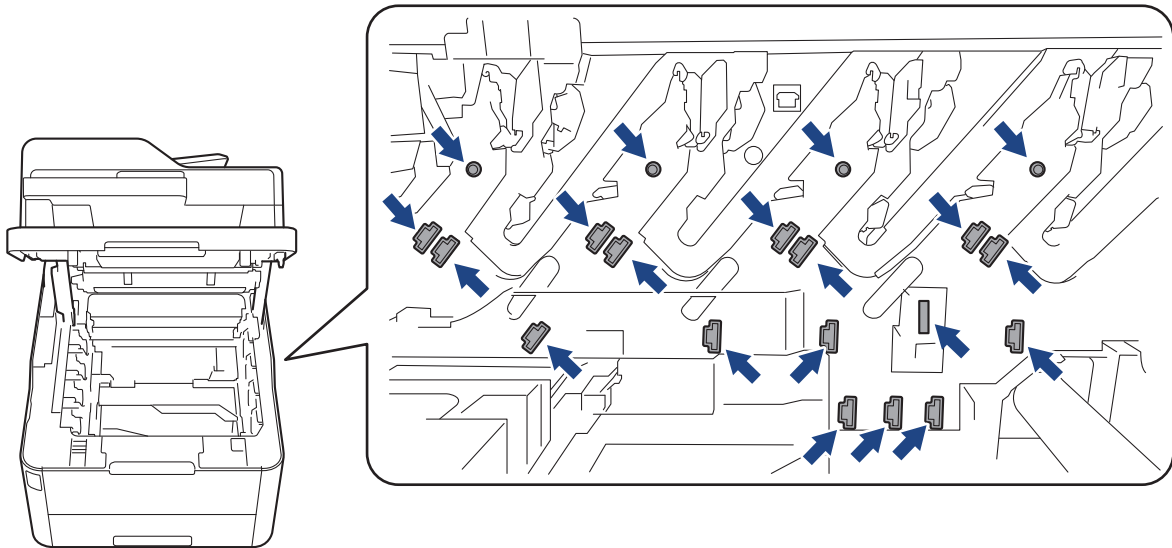

7. Popchnij w dół zieloną dźwignię blokady i wyjmij toner z zespołu bębna.

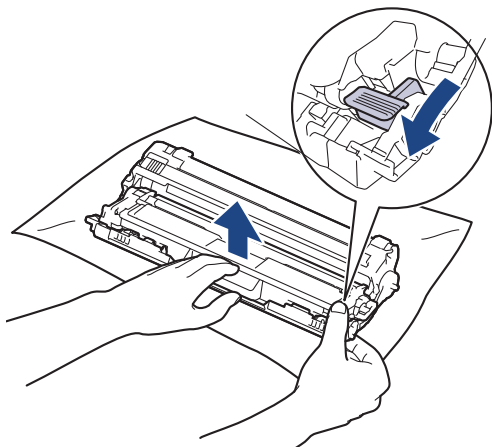

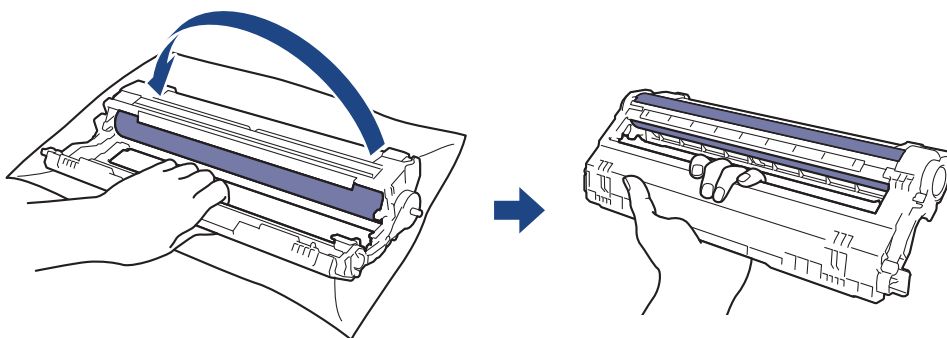

Aby unikać problemów z jakością druku, NIE wolno dotykać żadnej powierzchni zespołu bębna poza mechanizmem zespołu bębna.

8. Unieś ramę zespołu bębna za uchwyt i obróć ją w lewo, jak pokazano na rysunku.



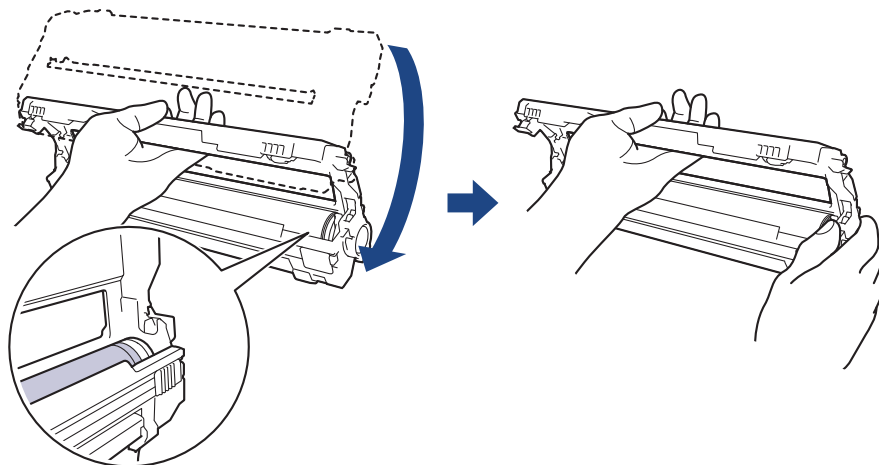

9. Poluzuj chwyt i pozwól, aby rama opadła do przodu, a następnie wyszukaj prawą ręką mechanizm zespołu bębna znajdujący się wewnątrz ramy, po jej prawej stronie.

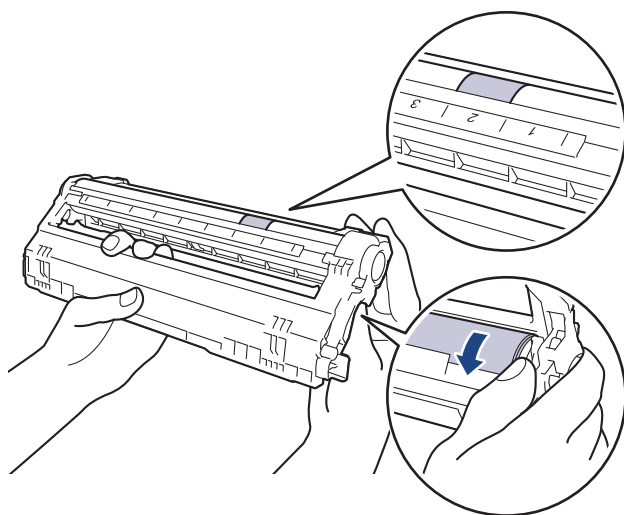

 Aby unikać problemów z jakością druku, NIE wolno dotykać żadnej powierzchni zespołu bębna poza mechanizmem zespołu bębna.

10. Ustaw lewą dłoń pod kątem, aby unieść ramę w taki sposób, aby widoczna była siatka z oznaczeniami liczbowymi, jak pokazano to na rysunku. Obróć bęben prawą ręką, sprawdzając przy tym, czy na jego powierzchni są widoczne znaczniki lub zabrudzenia.



 Użyj numerów kolumn obok rolki bębna, aby znaleźć oznaczenie. Na przykład, punkt w kolumnie 2 na arkuszu kontroli punktowej bębna oznacza, że znacznik znajduje się w obszarze „2” bębna.

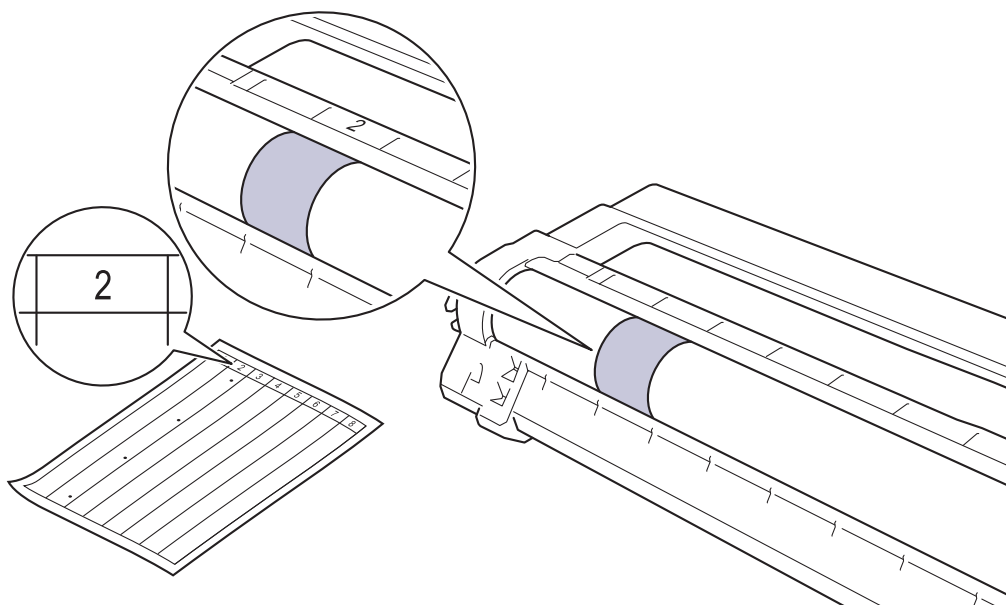

11. Delikatnie przetrzyj powierzchnię bębna suchym bawełnianym wacikiem, aż do usunięcia śladu z powierzchni.

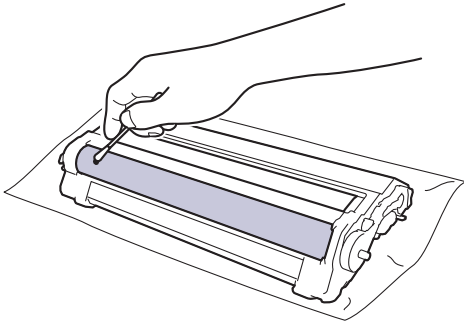

INFORMACJA

NIE czyść powierzchni bębna światłoczułego ostrymi przedmiotami lub płynami.

12. Umieść toner z powrotem w zespole bębna aż do jego zatrzaśnięcia.

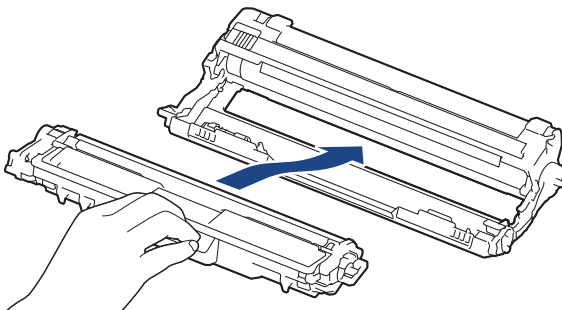

Upewnij się, że kasetka z tonerem została włożona prawidłowo. W przeciwnym razie może oddzielić się od zespołu bębna.

13. Wsuń toner z zespołem bębna do urządzenia. Upewnij się, że kolory poszczególnych tonerów odpowiadają kolorom etykiet na urządzeniu.

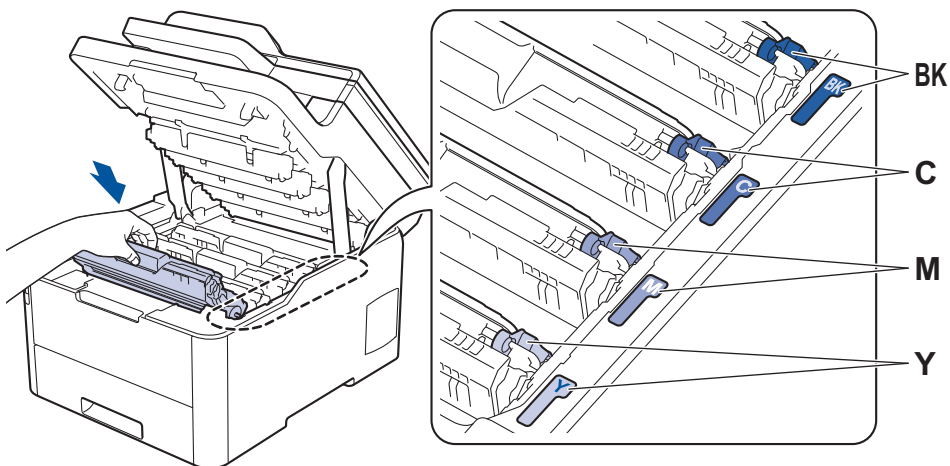

14. Zamknij pokrywę górną urządzenia.

15. Naciśnij przycisk , aby uruchomić urządzenie.



Powiązane informacje

- [Czyszczenie urządzenia](#)

Powiązane tematy:

- [Poprawa jakości wydruku](#)

Czyszczenie rolek pobierających papier

Okresowe czyszczenie rolek pobierania papieru może zapobiegać zakleszczaniu papieru dzięki prawidłowemu podawaniu papieru.

Jeśli występują problemy z podawaniem papieru, oczyść rolki chwytające papier w następujący sposób:

1. Naciśnij i przytrzymaj , aby wyłączyć urządzenie.
2. Wysuń całkowicie tacę papieru z urządzenia.

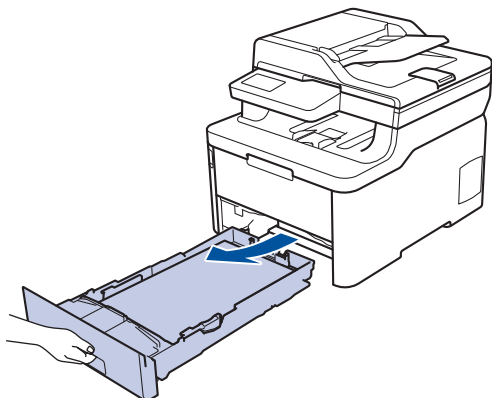

3. Jeżeli do tacy papieru jest włożony papier lub zacięty jest jakiś przedmiot, wyjmij go.
4. Dokładnie wyciśnij niestrzępiącą się szmatkę namoczoną w chłodnej wodzie, a następnie przetrzyj płytkę separatora tacy papieru w celu usunięcia kurzu.

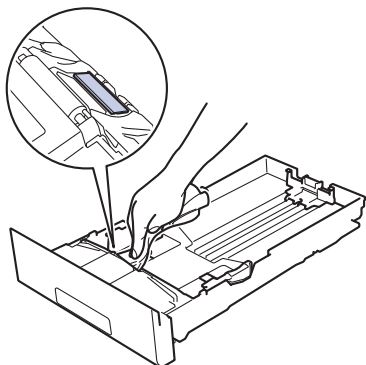

5. Przetrzyj obie rolki pobierające wewnątrz urządzenia w celu usunięcia kurzu.

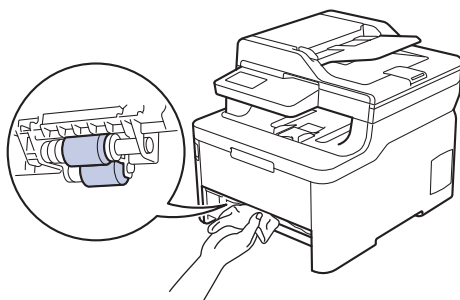

6. Włóż ponownie papier i wsuń mocno tacę papieru do urządzenia.
7. Naciśnij przycisk , aby uruchomić urządzenie.



Powiązane informacje

- [Czyszczenie urządzenia](#)

Powiązane tematy:

- [Problemy z drukowaniem](#)
-

Kalibracja wydruku w kolorze

Gęstość wyjściowa poszczególnych kolorów może się różnić w zależności od czynników środowiska pracy urządzenia, takich jak temperatura czy wilgotność. Kalibracja urządzenia poprawia gęstość wyjściową kolorów.



Jeśli korzystasz ze sterownika drukarki Mac, sterownik automatycznie przywróci dane kalibracji. Aby przywrócić dane ręcznie, należy wykonać kalibrację przy użyciu **Status Monitor (Monitor stanu) Brother**.

>> [DCP-L3510CDW/DCP-L3517CDW](#)

>> [DCP-L3550CDW/MFC-L3710CW/MFC-L3730CDN/MFC-L3750CDW/MFC-L3770CDW](#)

DCP-L3510CDW/DCP-L3517CDW

1. Naciśnij **Menu**.
2. Naciśnij **▲** lub **▼**, aby wybrać następujące opcje:
 - a. Wybierz [Drukarka]. Naciśnij **OK**.
 - b. Wybierz [Korekta kolorów]. Naciśnij **OK**.
 - c. Wybierz [Kalibracja]. Naciśnij **OK**.
 - d. Wybierz [Kalibruj]. Naciśnij **OK**.
3. Naciśnij **▲**, aby wybrać opcję [Tak].



Kalibracja rozpocznie się automatycznie i zajmie kilka minut.

4. Naciśnij **Stop/Zakończ**.

DCP-L3550CDW/MFC-L3710CW/MFC-L3730CDN/MFC-L3750CDW/MFC-L3770CDW

1. Naciśnij  [Toner] > [Kalibracja] > [Kalibruj].
2. Naciśnij [Tak].



Kalibracja rozpocznie się automatycznie i zajmie kilka minut.

3. Naciśnij .

Powiązane informacje

- [Rutynowa konserwacja](#)
 - [Resetuj ustawienia kalibracji urządzenia](#)

Powiązane tematy:

- [Komunikaty o błędach i konserwacji](#)
- [Poprawa jakości wydruku](#)
- [Monitorowanie stanu urządzenia za pomocą komputera \(Windows\)](#)
- [Monitorowanie stanu urządzenia za pomocą komputera \(Mac\)](#)

Resetuj ustawienia kalibracji urządzenia

Jeśli kolor wydruku różni się od wyświetlanego na monitorze, spróbuj zresetować parametry kalibracji urządzenia.



>> [DCP-L3510CDW/DCP-L3517CDW](#)

>> [DCP-L3550CDW/MFC-L3710CW/MFC-L3730CDN/MFC-L3750CDW/MFC-L3770CDW](#)

DCP-L3510CDW/DCP-L3517CDW

1. Naciśnij **Menu**.
2. Naciśnij **▲** lub **▼**, aby wybrać następujące opcje:
 - a. Wybierz [Drukarka]. Naciśnij **OK**.
 - b. Wybierz [Korekta kolorów]. Naciśnij **OK**.
 - c. Wybierz [Kalibracja]. Naciśnij **OK**.
 - d. Wybierz [Reset]. Naciśnij **OK**.
3. Naciśnij **▲**, aby wybrać opcję [Reset].
4. Naciśnij **Stop/Zakończ**.

DCP-L3550CDW/MFC-L3710CW/MFC-L3730CDN/MFC-L3750CDW/MFC-L3770CDW

1. Naciśnij  [Toner] > [Kalibracja] > [Reset].
2. Naciśnij [Tak].
3. Naciśnij .

Powiązane informacje

- [Kalibracja wydruku w kolorze](#)

Popraw wyrównanie wydruku w kolorze (rejestracja koloru)

Jeśli znaczne obszary kolorów lub obrazów mają brzegi w kolorze cyjan, magenta lub żółtym, użyj funkcji rejestracji koloru.

>> [DCP-L3510CDW/DCP-L3517CDW](#)

>> [DCP-L3550CDW/MFC-L3710CW/MFC-L3730CDN/MFC-L3750CDW/MFC-L3770CDW](#)

DCP-L3510CDW/DCP-L3517CDW

1. Naciśnij **Menu**.
2. Naciśnij **▲** lub **▼**, aby wybrać następujące opcje:
 - a. Wybierz [Drukarka]. Naciśnij **OK**.
 - b. Wybierz [Korekta kolorów]. Naciśnij **OK**.
 - c. Wybierz [Rejestracja]. Naciśnij **OK**.
3. Naciśnij **▲**, aby wybrać opcję [Tak].



Rejestracja kolorów rozpocznie się automatycznie i zajmie około 10 sekund lub więcej.

4. Naciśnij **Stop/Zakończ**.

DCP-L3550CDW/MFC-L3710CW/MFC-L3730CDN/MFC-L3750CDW/MFC-L3770CDW

1. Naciśnij  [Toner] > [Rejestracja].
2. Naciśnij [Tak].



Rejestracja kolorów rozpocznie się automatycznie i zajmie około 10 sekund lub więcej.

3. Naciśnij .



Powiązane informacje

- [Rutynowa konserwacja](#)

Sprawdź żywotność pozostałych części



>> DCP-L3510CDW/DCP-L3517CDW

>> DCP-L3550CDW/MFC-L3710CW/MFC-L3730CDN/MFC-L3750CDW/MFC-L3770CDW

DCP-L3510CDW/DCP-L3517CDW

1. Naciśnij **Menu**.
2. Naciśnij **▲** lub **▼**, aby wybrać następujące opcje:
 - a. Wybierz [Inf. o urządz.]. Naciśnij **OK**.
 - b. Wybierz [Trwałość części]. Naciśnij **OK**.
3. Naciśnij przycisk **▲** lub **▼**, aby wybrać część urządzenia, która ma zostać sprawdzona, a następnie naciśnij przycisk **OK**.
Na ekranie LCD zostanie wyświetlona przybliżona pozostała żywotność części.
4. Naciśnij **Stop/Zakończ**.

DCP-L3550CDW/MFC-L3710CW/MFC-L3730CDN/MFC-L3750CDW/MFC-L3770CDW

1. Naciśnij  [Ustawienia] > [Wszystkie ust.] > [Inf. o urządz.] > [Trwałość części].
2. Naciśnij część urządzenia, którą chcesz sprawdzić.
Na ekranie LCD zostanie wyświetlona przybliżona pozostała żywotność części.
3. Naciśnij .



Aby wyświetlić przybliżoną pozostałą żywotność tonerów, naciśnij  na ekranie LCD.

Powiązane informacje

- [Rutynowa konserwacja](#)

Zapakuj i wyślij urządzenie Brother

OSTRZEŻENIE

- Ten produkt jest ciężki i waży ponad 21,7 kg. Aby zapobiec obrażeniom ciała, przynajmniej dwie osoby powinny podnieść produkt, przytrzymując go z przodu i z tyłu.
- Urządzenie należy przenosić zgodnie z ilustracją.



- Jeśli z jakiegoś powodu konieczny jest transport urządzenia, należy uważnie spakować urządzenie w oryginalne opakowanie, aby uniknąć jego uszkodzenia podczas transportu. Urządzenie powinno zostać odpowiednio ubezpieczone u przewoźnika.

1. Naciśnij i przytrzymaj , aby wyłączyć urządzenie. Pozostaw urządzenie wyłączone na 10 minut, aby ostygło.
2. Odłącz od urządzenia wszystkie przewody, a następnie odłącz przewód zasilający z gniazda elektrycznego.
3. Umieść urządzenie w worku, w którym zostało dostarczone.
4. Zapakuj urządzenie, materiały drukowane i przewód zasilający (jeśli dotyczy) do oryginalnego kartonu z użyciem oryginalnego opakowania, jak pokazano.

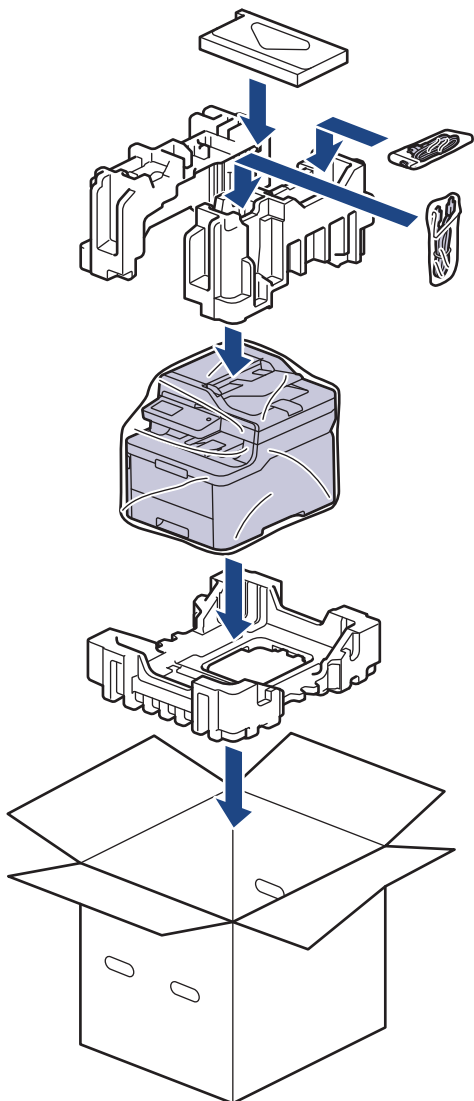

5. Zamknij pudło i oklej taśmą.

✓ Powiązane informacje

- [Rutynowa konserwacja](#)

Regularnie wymieniaj części serwisowe

Wymieniaj regularnie poniższe części, aby zachować wysoką jakość wydruku. Po wydrukowaniu jednostronnie około 50 000 stron¹ muszą zostać wymienione poniższe części zespołu nagrzewnicy, zespołu podajnika tacy papieru i zespołu podajnika papieru MP.

Skontaktuj się z działem obsługi klienta firmy Brother lub lokalnym przedstawicielem firmy Brother dealer, jeśli na wyświetlaczu LCD pojawi się następujący komunikat:

Komunikat na wyświetlaczu LCD	Opis
Wymień nagrzewnicę ²	Wymień zespół nagrzewnicy.
Wymień PF Kit1 ²	Wymień zespół podajnika papieru do tacy papieru.
Wymień PF KitMP ²	Wymień komplet podajników papieru do podajnika wielofunkcyjnego.



Powiązane informacje

- [Rutynowa konserwacja](#)

¹ w rozmiarze Letter lub A4

² Częstotliwość wymiany zależy od złożoności wydrukowanych stron, procentowego pokrycia oraz typu zastosowanego nośnika.

Ustawienia urządzenia

Dostosuj ustawienia i funkcje, twórz skróty, i operuj opcjami wyświetlanymi na wyświetlaczu LCD, aby uczynić urządzenie firmy Brother jeszcze bardziej wydajnym narzędziem pracy.

- [Zmiana ustawień urządzenia za pomocą panelu sterowania](#)
- [Zmiana ustawień urządzenia za pomocą komputera](#)

Zmiana ustawień urządzenia za pomocą panelu sterowania

- [W razie awarii zasilania \(zapisywanie w pamięci\)](#)
- [Ustawienia ogólne](#)
- [Zapisz swoje Ulubione ustawienia jako skrót](#)
- [Druk raportów](#)
- [Tabele ustawień i funkcji](#)

W razie awarii zasilania (zapisywanie w pamięci)

Ustawienia menu są zapisywane na stałe i w przypadku awarii zasilania nie zostaną utracone. Ustawienia tymczasowe (np. kontrast, tryb zagraniczny) zostaną utracone.

- W razie awarii zasilania urządzenie zachowa datę i godzinę oraz zaprogramowane zadania faksów (np. Faks opóźniony) przez około 60 godzin. Inne zadania faksu znajdujące się w pamięci urządzenia nie zostaną utracone.



Powiązane informacje

- [Zmiana ustawień urządzenia za pomocą panelu sterowania](#)
-

Ustawienia ogólne

- Regulacja głośności urządzenia
- Automatyczna zmiana czasu na letni/zimowy
- Ustawianie odliczania trybu spoczynku
- Informacje na temat trybu głębokiego spoczynku
- Ustawianie trybu automatycznego wyłączenia
- Ustawianie daty i godziny
- Ustawianie strefy czasowej
- Reguluje jasność podświetlenia wyświetlacza LCD
- Zmiana czasu podświetlenia wyświetlacza LCD
- Ustawianie identyfikatora stacji
- Ustawianie tonowego lub impulsowego trybu wybierania
- Zmniejsz zużycie toneru
- Zapobieganie wybraniu niewłaściwego numeru (ograniczenie wybierania)
- Zmniejszenie głośności drukowania
- Zmiana języka ekranu LCD

Regulacja głośności urządzenia



>> DCP-L3510CDW/DCP-L3517CDW

>> DCP-L3550CDW/MFC-L3710CW/MFC-L3730CDN/MFC-L3750CDW/MFC-L3770CDW

DCP-L3510CDW/DCP-L3517CDW

1. Naciśnij **Menu**.
2. Naciśnij ▲ lub ▼, aby wybrać następujące opcje:
 - a. Wybierz [Ustawienia]. Naciśnij **OK**.
 - b. Wybierz [Sygnał dźwięk.]. Naciśnij **OK**.
3. Naciśnij ▲ lub ▼, aby wyświetlić [Głośn], [Średnio], [Cicho] lub opcję [Wył], a następnie naciśnij **OK**.

DCP-L3550CDW/MFC-L3710CW/MFC-L3730CDN/MFC-L3750CDW/MFC-L3770CDW

1. Wykonaj jedną z następujących czynności:
 - W modelach MFC:
Naciśnij  [Ustawienia] > [Wszystkie ust.] > [Ustawienia] > [Głośność].
 - W modelach DCP:
Naciśnij  [Ustawienia] > [Wszystkie ust.] > [Ustawienia] > [Sygnał dźwiękowy].
2. Naciśnij jedną z następujących opcji (modele MFC):
(Opcje będą się różnić w zależności od urządzenia.)
 - [Dzwonek]
Dostosuj głośność dzwonka.
 - [Sygnał dźwiękowy]
Wyreguluj głośność sygnału po każdym naciśnięciu przycisku, popełnieniu błędu albo po wysłaniu lub odebraniu faksu.
 - [Głośnik]
Dostosuj głośność głośnika.
3. Wybierz opcję [Wył], [Cicho], [Średnio] lub [Głośn], a następnie naciśnij żądaną opcję.
4. Naciśnij .

Powiązane informacje

- [Ustawienia ogólne](#)

Automatyczna zmiana czasu na letni/zimowy

Istnieje możliwość zaprogramowania urządzenia tak, aby automatycznie ustawiało czas letni.

Urządzenie przesunie czas do przodu o jedną godzinę wiosną i cofnie o jedną godzinę jesienią. Upewnij się, że w urządzeniu ustawiono poprawną datę i godzinę w ustawieniu Data i godzina.

Ta funkcja jest dostępna tylko w niektórych krajach.



>> [DCP-L3510CDW/DCP-L3517CDW](#)

>> [DCP-L3550CDW/MFC-L3710CW/MFC-L3730CDN/MFC-L3750CDW/MFC-L3770CDW](#)

DCP-L3510CDW/DCP-L3517CDW

1. Naciśnij **Menu**.
2. Naciśnij **▲** lub **▼**, aby wybrać następujące opcje:
 - a. Wybierz [Wstępne ustaw.]. Naciśnij **OK**.
 - b. Wybierz [Data i czas]. Naciśnij **OK**.
 - c. Wybierz [Autozmiana czasu]. Naciśnij **OK**.
3. Naciśnij **▲** lub **▼**, żeby wyświetlić opcję [Wł.] lub [Wył.], a następnie naciśnij **OK**.
4. Naciśnij **Stop/Zakończ**.

DCP-L3550CDW/MFC-L3710CW/MFC-L3730CDN/MFC-L3750CDW/MFC-L3770CDW

1. Naciśnij  [Ustawienia] > [Wszystkie ust.] > [Wstępne ustaw.] > [Data i czas] > [Autozmiana czasu].
2. Naciśnij [Wł.] lub [Wył.].
3. Naciśnij .



Powiązane informacje

- [Ustawienia ogólne](#)

Ustawianie odliczania trybu spoczynku

Ustawienie trybu spoczynku (lub trybu oszczędzania energii) może zmniejszyć zużycie energii. Gdy urządzenie znajduje się w trybie spoczynku, zachowuje się tak, jakby było wyłączone. Urządzenie uruchomi się i rozpocznie drukowanie, gdy otrzyma zadanie drukowania lub faks. Za pomocą tych instrukcji ustaw czas opóźnienia (odliczanie) przed przejściem urządzenia w tryb spoczynku.

- Można wybrać czas, przez jaki urządzenie ma być bezczynne, zanim przejdzie do trybu spoczynku.
- Zegar zostanie zresetowany, jeśli na urządzeniu zostanie wykonana jakakolwiek czynność, na przykład zadanie drukowania.



>> [DCP-L3510CDW/DCP-L3517CDW](#)

>> [DCP-L3550CDW/MFC-L3710CW/MFC-L3730CDN/MFC-L3750CDW/MFC-L3770CDW](#)

DCP-L3510CDW/DCP-L3517CDW

1. Naciśnij **Menu**.
2. Naciśnij **▲** lub **▼**, aby wyświetlić opcję [Ustawienia], a następnie naciśnij **OK**.
3. Naciśnij **▲** lub **▼**, aby wyświetlić opcję [Ekologia], a następnie naciśnij **OK**.
4. Naciśnij **▲** lub **▼**, aby wyświetlić opcję [Czas uśpien.], a następnie naciśnij **OK**.
5. Wprowadź czas, w którym urządzenie (maksymalnie 50 minut) ma pozostać bezczynne przed przejściem w tryb spoczynku, a następnie naciśnij **OK**.
6. Naciśnij **Stop/Zakończ**.

DCP-L3550CDW/MFC-L3710CW/MFC-L3730CDN/MFC-L3750CDW/MFC-L3770CDW

1. Naciśnij  [Ustawienia] > [Wszystkie ust.] > [Ustawienia] > [Ekologia] > [Czas uśpien.].
2. Wprowadź czas (maksymalnie 50 minut), w którym urządzenie ma pozostać bezczynne przed przejściem w tryb spoczynku, a następnie naciśnij [OK].
3. Naciśnij .



Powiązane informacje

- [Ustawienia ogólne](#)

Informacje na temat trybu głębokiego spoczynku

Jeśli urządzenie znajduje się w trybie spoczynku i nie odbierze żadnych zadań przez dany okres, automatycznie przejdzie w tryb głębokiego spoczynku. Długość tego okresu zależy od modelu i ustawień.

Tryb głębokiego spoczynku pozwala na mniejsze zużycie energii niż tryb spoczynku.

Opisywane modele	Panel sterowania urządzenia w trybie głębokiego spoczynku	Sytuacje, w których urządzenie zostanie wybudzone
DCP-L3510CDW/ DCP-L3517CDW	Na ekranie LCD zostanie wyświetlony komunikat Głęb. uśpien..	<ul style="list-style-type: none">• Urządzenie otrzymuje zadanie.• Zostaje naciśnięty przycisk na panelu sterowania.
DCP-L3550CDW/ MFC-L3710CW/ MFC-L3730CDN/ MFC-L3750CDW/ MFC-L3770CDW	Podświetlenie wyświetlacza LCD zostanie wyłączone i zaświeci się dioda LED zasilania zostanie podświetlona, a następnie przyciemniona.	<ul style="list-style-type: none">• Urządzenie otrzymuje zadanie.• Zostaje naciśnięty ,  lub ekran dotykowy LCD.

Powiązane informacje

- [Ustawienia ogólne](#)

Ustawianie trybu automatycznego wyłączenia

Jeśli urządzenie znajduje się w trybie głębokiego spoczynku przez określony czas, w zależności od modelu i ustawień, urządzenie automatycznie przejdzie w tryb wyłączenia. Urządzenie nie przechodzi w tryb wyłączenia, gdy jest podłączone do sieci lub linii telefonicznej, czy też w jego pamięci znajdują się zabezpieczone dane drukowania (Dostępne tylko w przypadku niektórych modeli).

- Aby rozpocząć drukowanie, naciśnij przycisk  na panelu sterowania, a następnie wyślij zadanie drukowania.



>> [DCP-L3510CDW/DCP-L3517CDW](#)

>> [DCP-L3550CDW/MFC-L3710CW/MFC-L3730CDN/MFC-L3750CDW/MFC-L3770CDW](#)

DCP-L3510CDW/DCP-L3517CDW

1. Naciśnij **Menu**.
2. Naciśnij **▲** lub **▼**, aby wyświetlić opcję [Ustawienia], a następnie naciśnij **OK**.
3. Naciśnij **▲** lub **▼**, aby wyświetlić opcję [Ekologia], a następnie naciśnij **OK**.
4. Naciśnij **▲** lub **▼**, aby wyświetlić opcję [Autowyłączenie], a następnie naciśnij **OK**.
5. Naciśnij **▲** lub **▼**, aby wyświetlić opcję [8godz], [4godz], [2godz], [1godz] lub [Wył], a następnie naciśnij **OK**.
6. Naciśnij **Stop/Zakończ**.

DCP-L3550CDW/MFC-L3710CW/MFC-L3730CDN/MFC-L3750CDW/MFC-L3770CDW

1. Naciśnij  [Ustawienia] > [Wszystkie ust.] > [Ustawienia] > [Ekologia] > [Autowyłączenie].
2. Naciśnij [Wył], [1godz], [2godz], [4godz] lub żadaną opcję [8godz].
3. Naciśnij .

Powiązane informacje

- [Ustawienia ogólne](#)

Ustawianie daty i godziny



>> DCP-L3510CDW/DCP-L3517CDW

>> DCP-L3550CDW/MFC-L3710CW/MFC-L3730CDN/MFC-L3750CDW/MFC-L3770CDW

DCP-L3510CDW/DCP-L3517CDW

1. Naciśnij **Menu**.
2. Naciśnij **▲** lub **▼**, aby wybrać następujące opcje:
 - a. Wybierz [Wstępne ustaw.]. Naciśnij **OK**.
 - b. Wybierz [Data i czas]. Naciśnij **OK**.
 - c. Wybierz [Data i czas]. Naciśnij **OK**.
3. Naciśnij przycisk **▲** lub **▼**, aby ustawić dwie ostatnie cyfry roku. Naciśnij **OK**. Powtórz te czynności w celu ustawienia miesiąca i dnia.
4. Naciśnij **▲** lub **▼**, aby wyświetlić opcję [12-godz.] lub [24-godz.], a następnie naciśnij **OK**.
5. Wykonaj jedną z następujących czynności:
 - W przypadku wybrania formatu [12-godz.] w ustawieniu [Data i czas] naciśnij **▲** lub **▼**, aby ustawić godzinę. Naciśnij **OK**. Powtórz te czynności w celu ustawienia minut. Naciśnij **▲** lub **▼**, aby wyświetlić opcję [AM] lub [PM], a następnie naciśnij **OK**.
 - W przypadku wybrania formatu [24-godz.] w ustawieniu [Data i czas] naciśnij **▲** lub **▼**, aby ustawić godzinę. Naciśnij **OK**. Powtórz te czynności w celu ustawienia minut. (Na przykład: wprowadź 19:45 dla godz. 7:45 wieczorem).
6. Naciśnij **Stop/Zakończ**.

DCP-L3550CDW/MFC-L3710CW/MFC-L3730CDN/MFC-L3750CDW/MFC-L3770CDW

1. Naciśnij  [Ustawienia] > [Wszystkie ust.] > [Wstępne ustaw.] > [Data i czas] > [Data].
2. Wprowadź ostatnie dwie cyfry roku za pomocą ekranu LCD, a następnie naciśnij [OK].
3. Wprowadź dwie cyfry miesiąca za pomocą ekranu LCD, a następnie naciśnij [OK].
4. Wprowadź dwie cyfry dnia za pomocą ekranu LCD, a następnie naciśnij [OK].
5. Naciśnij [Czas].
6. Wprowadź godzinę (w formacie 24-godzinnym) za pomocą ekranu LCD, a następnie naciśnij [OK]. (Na przykład: wprowadź 19:45 dla godz. 7:45 wieczorem).
7. Naciśnij .

Powiązane informacje

- [Ustawienia ogólne](#)

Ustawianie strefy czasowej

Ustaw w urządzeniu strefę czasową odpowiadającą lokalizacji.



>> [DCP-L3510CDW/DCP-L3517CDW](#)

>> [DCP-L3550CDW/MFC-L3710CW/MFC-L3730CDN/MFC-L3750CDW/MFC-L3770CDW](#)

DCP-L3510CDW/DCP-L3517CDW

1. Naciśnij **Menu**.
2. Naciśnij **▲** lub **▼**, aby wybrać następujące opcje:
 - a. Wybierz [Wstępne ustaw.]. Naciśnij **OK**.
 - b. Wybierz [Data i czas]. Naciśnij **OK**.
 - c. Wybierz [Strefa czasowa]. Naciśnij **OK**.
3. Naciśnij **▲** lub **▼**, aby wybrać strefę czasową. Naciśnij **OK**.
4. Naciśnij **Stop/Zakończ**.

DCP-L3550CDW/MFC-L3710CW/MFC-L3730CDN/MFC-L3750CDW/MFC-L3770CDW

1. Naciśnij  [Ustawienia] > [Wszystkie ust.] > [Wstępne ustaw.] > [Data i czas] > [Strefa czasowa].
2. Wprowadź strefę czasową.
3. Naciśnij [OK].
4. Naciśnij .



Powiązane informacje

- [Ustawienia ogólne](#)

Reguluje jasność podświetlenia wyświetlacza LCD

Pokrewne Modele: DCP-L3550CDW/MFC-L3710CW/MFC-L3730CDN/MFC-L3750CDW/MFC-L3770CDW

Jeśli masz trudności w odczytaniu informacji wyświetlanych na ekranie LCD, spróbuj zmienić ustawienia jasności.

1. Naciśnij  [Ustawienia] > [Wszystkie ust.] > [Ustawienia] > [Ustawienia LCD] > [Podświetlenie].
2. Naciśnij opcję [Jasny], [Średnio] lub [Ciemny].
3. Naciśnij .



Powiązane informacje

- [Ustawienia ogólne](#)

Zmiana czasu podświetlenia wyświetlacza LCD

Pokrewne Modele: DCP-L3550CDW/MFC-L3710CW/MFC-L3730CDN/MFC-L3750CDW/MFC-L3770CDW

Ustawienie czasu podświetlenia wyświetlacza LCD.

1. Naciśnij  [Ustawienia] > [Wszystkie ust.] > [Ustawienia] > [Ustawienia LCD] > [Wł. timera].
2. Naciśnij żądaną opcję:
 - [10Sek.]
 - [30Sek.]
 - [1Min]
 - [2Min.]
 - [3Min.]
 - [5Min.]
3. Naciśnij .



Powiązane informacje

- [Ustawienia ogólne](#)



Ustawianie identyfikatora stacji

Pokrewne Modele: MFC-L3710CW/MFC-L3730CDN/MFC-L3750CDW/MFC-L3770CDW

Skonfiguruj urządzenie, tak aby drukowało identyfikator stacji oraz datę i czas na górze każdego wysłanego faksu.

1. Naciśnij  [Ustawienia] > [Wszystkie ust.] > [Wstępne ustaw.] > [Ident. stacji] > [Faks].
2. Wprowadź numer faksu (do 20 cyfr) za pomocą ekranu LCD, a następnie naciśnij [OK].
3. Naciśnij [Tel.].
4. Wprowadź numer telefonu (do 20 cyfr) za pomocą ekranu LCD, a następnie naciśnij [OK].
5. Naciśnij [Nazwa].
6. Wpisz nazwę (maksymalnie 20 znaków) za pomocą ekranu LCD i naciśnij [OK].



- Naciśnij przycisk , aby przełączać między literami, cyframi i znakami specjalnymi. (Dostępne znaki mogą się różnić w zależności od kraju).
- W przypadku wprowadzenia nieprawidłowego znaku, naciśnij ◀ lub ▶, aby przesunąć do niego kursor i naciśnij . Naciśnij prawidłowy znak.
- Aby wstawić spację, naciśnij przycisk [Spacja] lub ▶.
- Więcej szczegółowych informacji ►► *Powiązane informacje*

7. Naciśnij .



Powiązane informacje

- [Ustawienia ogólne](#)

Powiązane tematy:



- [Wprowadzanie tekstu w urządzeniu Brother](#)
- [Przesyłanie faksów do innego urządzenia faksowego](#)
- [Przesyłanie raportu dziennika faksów do innego urządzenia faksowego](#)

Ustawianie tonowego lub impulsowego trybu wybierania

Pokrewne Modele: MFC-L3710CW/MFC-L3730CDN/MFC-L3750CDW/MFC-L3770CDW

Urządzenie Brother ma ustawione wybieranie tonowe. W przypadku usługi wybierania impulsowego (obrotowego) należy zmienić tryb wybierania.

Ta funkcja jest niedostępna w niektórych krajach.

1. Naciśnij  [Ustawienia] > [Wszystkie ust.] > [Wstępne ustaw.] > [Tonowe/impuls].
2. Naciśnij [Tonowe] lub [Impuls].
3. Naciśnij .



Powiązane informacje

- [Ustawienia ogólne](#)

Zmniejsz zużycie toneru

Korzystanie z funkcji oszczędzania toneru może zmniejszać zużycie toneru. Gdy ustawienie Oszczędzanie toneru jest włączone, wydruki dokumentów są jaśniejsze.

NIE zalecamy włączania funkcji oszczędzania toneru podczas drukowania zdjęć lub obrazów w skali szarości.



>> [DCP-L3510CDW/DCP-L3517CDW](#)

>> [DCP-L3550CDW/MFC-L3710CW/MFC-L3730CDN/MFC-L3750CDW/MFC-L3770CDW](#)

DCP-L3510CDW/DCP-L3517CDW

1. Naciśnij **Menu**.
2. Naciśnij ▲ lub ▼, aby wyświetlić opcję [Ustawienia], a następnie naciśnij **OK**.
3. Naciśnij ▲ lub ▼, aby wyświetlić opcję [Ekologia], a następnie naciśnij **OK**.
4. Naciśnij ▲ lub ▼, aby wyświetlić opcję [Oszczędzanie toneru], a następnie naciśnij **OK**.
5. Naciśnij ▲ lub ▼, aby wyświetlić opcję [Wł.] lub [Wył.], a następnie naciśnij **OK**.
6. Naciśnij **Stop/Zakończ**.

DCP-L3550CDW/MFC-L3710CW/MFC-L3730CDN/MFC-L3750CDW/MFC-L3770CDW

1. Naciśnij  [Ustawienia] > [Wszystkie ust.] > [Ustawienia] > [Ekologia] > [Oszczędzanie toneru].
2. Naciśnij [Wł.] lub [Wył.].
3. Naciśnij .

✓ Powiązane informacje

- [Ustawienia ogólne](#)

Powiązane tematy:

- [Poprawa jakości wydruku](#)

Zapobieganie wybraniu niewłaściwego numeru (ograniczenie wybierania)

Pokrewne Modele: MFC-L3710CW/MFC-L3730CDN/MFC-L3750CDW/MFC-L3770CDW

Ta funkcja zapobiega przypadkowemu wysłaniu faksów lub połączeniu się z nieprawidłowym numerem. Można skonfigurować urządzenie tak, aby ograniczało wybieranie numerów w przypadku używania klawiatury, książki adresowej i skrótów.

1. Naciśnij  [Ustawienia] > [Wszystkie ust.] > [Faks] > [Ograniczenie wybierania].
2. Naciśnij jedną z następujących opcji:
 - [Klaw. telef.]
 - [Książka adr.]



Jeśli podczas wybierania zostaną dołączone numery z książki adresowej, adres zostanie rozpoznany jako wprowadzony za pomocą klawiatury i nie będzie podlegał ograniczeniom.

- [Skróty]
3. Naciśnij jedną z następujących opcji:

Opcja	Opis
Dwa razy naciśnij #	Zostaniesz poproszony o ponowne wprowadzenie numeru i jeśli ponownie zostanie wprowadzony poprawnie ten sam numer, urządzenie rozpocznie nawiązywanie połączenia. Jeśli ponownie wprowadzisz błędny numer, na ekranie LCD pojawi się komunikat o błędzie.
Wł.	Urządzenie ograniczy wysyłanie faksów i połączenia wychodzące do tej metody wybierania.
Wył	Urządzenie nie ogranicza metody wybierania.



- Ustawienie [Dwa razy naciśnij #] nie będzie działało w przypadku skorzystania z telefonu zewnętrznego przed wprowadzeniem numeru. Urządzenie nie ponowi próby o wprowadzenie numeru.
- W przypadku wyboru [Wł.] lub [Dwa razy naciśnij #] nie można korzystać z funkcji rozsyłania.

4. Naciśnij .



Powiązane informacje

- [Ustawienia ogólne](#)

Zmniejszenie głośności drukowania

Ustawienie trybu cichego pozwala zmniejszyć głośność drukowania. Włączenie trybu cichego powoduje obniżenie prędkości drukowania. Fabrycznie funkcja ta jest wyłączona.



>> [DCP-L3510CDW/DCP-L3517CDW](#)

>> [DCP-L3550CDW/MFC-L3710CW/MFC-L3730CDN/MFC-L3750CDW/MFC-L3770CDW](#)

DCP-L3510CDW/DCP-L3517CDW

1. Naciśnij **Menu**.
2. Naciśnij **▲** lub **▼**, aby wyświetlić opcję [Ustawienia], a następnie naciśnij **OK**.
3. Naciśnij **▲** lub **▼**, aby wyświetlić opcję [Ekologia], a następnie naciśnij **OK**.
4. Naciśnij **▲** lub **▼**, aby wyświetlić opcję [Cichy tryb], a następnie naciśnij **OK**.
5. Naciśnij **▲** lub **▼**, aby wyświetlić opcję [Wł.] lub [Wył.], a następnie naciśnij **OK**.
6. Naciśnij **Stop/Zakończ**.

DCP-L3550CDW/MFC-L3710CW/MFC-L3730CDN/MFC-L3750CDW/MFC-L3770CDW

1. Naciśnij  [Ustawienia] > [Wszystkie ust.] > [Ustawienia] > [Ekologia] > [Cichy tryb].
2. Naciśnij [Wł.] lub [Wył.].
3. Naciśnij .

Powiązane informacje

- [Ustawienia ogólne](#)

Zmiana języka ekranu LCD

W razie potrzeby zmień język wyświetlacza LCD.

Ta funkcja jest niedostępna w niektórych krajach.



>> [DCP-L3510CDW/DCP-L3517CDW](#)

>> [DCP-L3550CDW/MFC-L3710CW/MFC-L3730CDN/MFC-L3750CDW/MFC-L3770CDW](#)

DCP-L3510CDW/DCP-L3517CDW

1. Naciśnij **Menu**.
2. Naciśnij ▲ lub ▼, aby wyświetlić opcję [Wstępne ustaw.], a następnie naciśnij **OK**.
3. Naciśnij ▲ lub ▼, aby wyświetlić opcję [Miejscowy jęz.], a następnie naciśnij **OK**.
4. Naciśnij ▲ lub ▼, aby wyświetlić swój język, a następnie naciśnij **OK**.
5. Naciśnij **Stop/Zakończ**.

DCP-L3550CDW/MFC-L3710CW/MFC-L3730CDN/MFC-L3750CDW/MFC-L3770CDW

1. Naciśnij  [Ustawienia] > [Wszystkie ust.] > [Wstępne ustaw.] > [Miejscowy jęz.].
2. Naciśnij swój język.
3. Naciśnij .

Powiązane informacje

- [Ustawienia ogólne](#)

Zapisz swoje Ulubione ustawienia jako skrót

Pokrewne Modele: DCP-L3550CDW/MFC-L3710CW/MFC-L3730CDN/MFC-L3750CDW/MFC-L3770CDW

- [Dodawaj skróty](#)
- [Zmień lub usuń skróty](#)

Dodawaj skróty



Pokrewne Modele: DCP-L3550CDW/MFC-L3710CW/MFC-L3730CDN/MFC-L3750CDW/MFC-L3770CDW

Można dodać najczęściej używane ustawienia faksu, kopiowania, skanowania, dostępu do Internetu i aplikacji, zapisując je jako skróty. Później wystarczy nacisnąć skrót, aby zastosować te ustawienia, zamiast wprowadzać je ręcznie.



W zależności od modelu niektóre menu skrótów nie są dostępne.

Te instrukcje opisują, jak dodać skrót kopiowania. Skróty faksu, skanowania, dostępu do Internetu i aplikacji tworzy się bardzo podobnie.

1. Naciśnij  [Skróty]. (Jeśli wyświetlany jest  [Skróty]).
2. Naciśnij kartę.
3. Naciśnij przycisk  w miejscu, gdzie nie został dodany skrót.
4. Naciśnij [Kopia].
5. Aby uzyskać dostęp do zaprogramowanych ustawień kopiowania, naciśnij >.
6. Przeciągnij palcem, aby wyświetlić zaprogramowane ustawienia kopiowania, a następnie naciśnij żądane zaprogramowane ustawienie kopiowania.
7. Naciśnij [Opcje].
8. Przeciągnij palcem w górę lub w dół, ewentualnie naciśnij przycisk ▲ lub ▼, aby wyświetlić dostępne ustawienia, a następnie naciśnij ustawienie, które ma zostać zmienione.
9. Przeciągnij palcem w górę lub w dół, ewentualnie naciśnij przycisk ▲ lub ▼, aby wyświetlić dostępne opcje ustawienia, a następnie naciśnij żądaną opcję.
Powtarzaj te dwa kroki do czasu wybrania wszystkich ustawień i opcji.
10. Po zakończeniu wprowadzania zmian ustawień naciśnij [OK]. (Jeśli przycisk [OK] jest wyświetlony).
11. Naciśnij [Zapisz jako skrót].
12. Przeczytaj i potwierdź wyświetloną listę wybranych ustawień, a następnie naciśnij [OK].
13. Wprowadź nazwę skrótów za pomocą ekranu LCD i naciśnij [OK].



Powiązane informacje



- [Zapisz swoje Ulubione ustawienia jako skrót](#)

Zmień lub usuń skrót

Pokrewne Modele: DCP-L3550CDW/MFC-L3710CW/MFC-L3730CDN/MFC-L3750CDW/MFC-L3770CDW



Nie można zmieniać skrótów dostępu do Internetu ani skrótów aplikacji. Jeśli musisz je zmienić, usuń je, a następnie dodaj nowy skrót.

1. Naciśnij  [Skróty]. (Jeśli wyświetlany jest  [Skróty]).
2. Naciśnij kartę, aby wyświetlić skrót, który chcesz zmienić.
3. Naciśnij skrót, który chcesz zmienić.

Wyświetlone zostaną ustawienia wybranego skrót.



Aby usunąć skrót lub edytować nazwę, naciśnij i przytrzymaj przycisk Skrót do momentu wyświetlenia opcji, a następnie skorzystaj w menu na ekranie.

4. Naciśnij [Opcje].
5. W razie potrzeby zmień ustawienia skrót.
6. Naciśnij [OK] (w razie potrzeby).
7. Po zakończeniu naciśnij [Zapisz jako skrót].
8. Przeczytaj i potwierdź wyświetloną listę wybranych ustawień, a następnie naciśnij [OK].
9. Wykonaj jedną z następujących czynności:
 - Aby nadpisać skrót, naciśnij [Tak].
 - Jeśli nie chcesz nadpisywać skrót, naciśnij [Nie] w celu wprowadzenia nowej nazwy skrót. Wprowadź nową nazwę za pomocą wyświetlacza LCD, a następnie naciśnij [OK].



Aby edytować nazwę, przytrzymaj , aby usunąć bieżącą nazwę.



Powiązane informacje

- [Zapisz swoje Ulubione ustawienia jako skrót](#)

Druk raportów

- [Raporty](#)
- [Drukowanie raportu](#)

Raporty

Dostępne są następujące raporty:

WERYF. RAPORT (Modele MFC)

Raport weryfikacji XMIT drukuje raport weryfikacji transmisji dla ostatniej transmisji.

Książka adresowa (Modele MFC)

Raport książki adresowej drukuje alfabetyczną listę nazw i numerów zapisanych w pamięci książki adresowej.

Dziennik faksu (Modele MFC)

Dziennik faksów drukuje listę informacji o ostatnich 200 przychodzących oraz wychodzących faksach. (TX oznacza wysyłanie, RX oznacza odbiór).

Ustawienia użytkownika

Raport ustawień użytkownika drukuje listę bieżących ustawień.

Ustawienia drukarki

Raport ustawień drukarki drukuje listę bieżących ustawień.

Konfiguracja sieci (Modele z funkcjonalnością sieciową)

Raport konfiguracji sieci drukuje listę bieżących ustawień sieci.

Drukuj listę plików

Opcja Drukuj listę plików pozwala wydrukować listę czcionek i makr drukowania przechowywanych w urządzeniu.

Drukowanie punktów bębna

Opcja Drukowania punktów bębna pozwala wydrukować arkusz punktów bębna, co jest użyteczne, gdy trzeba wyczyścić zespół bębna.

Raport WLAN (Modele z funkcjonalnością sieci bezprzewodowej)

Raport WLAN drukuje diagnostykę łączności bezprzewodowej sieci LAN.



Powiązane informacje

- [Druk raportów](#)

Drukowanie raportu



>> DCP-L3510CDW/DCP-L3517CDW

>> DCP-L3550CDW/MFC-L3710CW/MFC-L3730CDN/MFC-L3750CDW/MFC-L3770CDW

DCP-L3510CDW/DCP-L3517CDW

1. Naciśnij **Menu**.
2. Naciśnij ▲ lub ▼, aby wyświetlić opcję [Druk raportów], a następnie naciśnij **OK**.
3. Naciśnij ▲ lub ▼, aby wyświetlić raport, które chcesz wydrukować, a następnie naciśnij **OK**.
4. Naciśnij przycisk **Start Mono** lub **Start Kolor**.
5. Naciśnij **Stop/Zakończ**.

DCP-L3550CDW/MFC-L3710CW/MFC-L3730CDN/MFC-L3750CDW/MFC-L3770CDW

1. Naciśnij  [Ustawienia] > [Wszystkie ust.] > [Druk raportów].
2. Przeciągnij palcem w górę lub w dół, ewentualnie naciśnij przycisk ▲ lub ▼, aby wyświetlić raport, który ma zostać wydrukowany, a następnie naciśnij go.
3. Wykonaj jedną z następujących czynności:
 - Jeśli wybierzesz [Weryf. raport], wykonaj jedną z następujących czynności:
 - Aby wyświetlić raport weryfikacji transmisji, naciśnij [Przełóż na LCD].
 - Aby wydrukować raport weryfikacji transmisji, naciśnij [Druk raportu].
 - Jeżeli wybierzesz inne raporty, przejdź do kolejnego kroku.
4. Naciśnij [Tak].
5. Naciśnij .

Powiązane informacje

- [Druk raportów](#)

Tabele ustawień i funkcji

Tabele ustawień pomagają zrozumieć menu oraz opcje, które znajdują się w programach urządzenia.

- [Tabele ustawień \(DCP-L3510CDW/DCP-L3517CDW\)](#)
- [Tabele ustawień \(MFC-L3710CW/MFC-L3730CDN/MFC-L3750CDW/MFC-L3770CDW\)](#)
- [Tabele ustawień \(DCP-L3550CDW\)](#)
- [Tabele funkcji \(MFC-L3710CW/MFC-L3730CDN/MFC-L3750CDW/MFC-L3770CDW\)](#)
- [Tabele funkcji \(DCP-L3550CDW\)](#)

Tabele ustawień (DCP-L3510CDW/DCP-L3517CDW)

Pokrewne Modele: DCP-L3510CDW/DCP-L3517CDW

[Ustawienia]

Poziom 1	Poziom 2	Opisy
Ustaw. tacy	Typ papieru	Ustawienie typu papieru znajdującego się na tacy papieru.
	Rozm. papieru	Ustawienie rozmiaru papieru znajdującego się na tacy papieru.
	Sprawdź rozmiar	Wybierz wyświetlanie komunikatów informujących, że należy sprawdzić, czy rozmiar i typ papieru umieszczonego w urządzeniu oraz ustawienie Rozmiar i Typ papieru urządzenia są zgodne.
Sygnal dźwięk.	-	Regulacja głośności sygnału dźwiękowego.
Ekologia	Tryb Eco	Włącz następujące ustawienia urządzenia jednocześnie. <ul style="list-style-type: none"> Druk 2-stronny: Długi brzeg (Dostępne tylko w przypadku niektórych modeli) Czas uśpien.: 0Min
	Oszczędzanie toneru	Zwiększenie liczby stron możliwych do wydrukowania z jednego wkładu tonera.
	Czas uśpien.	Ustaw liczbę minut przed przejściem urządzenia w tryb spoczynku.
	Cichy tryb	Zmniejszenie głośności drukowania.
	Autowylączenie	Ustaw liczbę godzin, przez które urządzenie będzie pozostawać w trybie głębokiego spoczynku przed przejściem w tryb wyłączenia.
Kontrast LCD	-	Dostosowanie kontrastu ekranu LCD.
Ust. blokady	-	Nie zezwalaj nieupoważnionym użytkownikom na zmianę ustawień urządzenia.
Usuń zapisane	ID makro=	Usuń dane zarejestrowanego makra.
	ID czcionki=	Usuń dane zarejestrowanej czcionki.
	Format	Przywróć dane Makra i Czcionki urządzenia do ustawień domyślnych.

[Kopia]

Poziom 1	Poziom 2	Opisy
Gęstość	-	Regulacja gęstości.
Jakość	-	Możesz wybrać rozdzielczość kopiowania dla typu dokumentu.
Kontrast	-	Wyreguluj kontrast kopii.
Ustaw. koloru	Czerwony	Dostosuj czerwony kolor.
	Zielony	Dostosuj zielony kolor.
	Niebieski	Dostosuj niebieski kolor.
KOPIA ID	Gęstość	Regulacja gęstości.
	Jakość	Możesz wybrać rozdzielczość kopiowania dla typu dokumentu.
	Kontrast	Wyreguluj kontrast kopii.
	2w1/1w1	Kopiowanie dowodu tożsamości 2 w 1.

[Drukarka]

Poziom 1	Poziom 2	Poziom 3	Opisy
Emulacja	-	-	Ustawianie trybu emulacji drukarki.
Jakość	-	-	Wybierz jakość wydruku.
Opcje wydruku	Lista czcionek	HP LaserJet BR-Script 3	Drukowanie listy czcionek wewnętrznych urządzenia.
	Wydruk testowy	-	Wydruk strony testowej.
Obustronne	Druk 2-stronny	-	Wyłączenie lub włączenie drukowania dwustronnego oraz wybór składania wzdłuż dłuższej lub krótszej krawędzi.
	Pojed. obraz	-	W przypadku zadania drukowania, w których ostatnia strona to 1-stronny obraz wybierz opcję Podaw. 1-stron., aby skrócić czas drukowania.
Aut. kontyn.	-	-	Wybierz to ustawienie, aby urządzenie usunęło błędy rozmiaru papieru i użyło papieru z tacy.
Kolor wydruku	-	-	Ustaw kolor wydruku.
Polec. podaj.	-	-	Wybierz to ustawienie, jeżeli podczas korzystania ze sterowników HP wystąpi problem niedopasowania tac.
Reset drukarki	-	-	Przywrócenie ustawień drukarki do wartości fabrycznych.
Korekta kolorów	Kalibracja	Kalibruj	Rozpocznij kalibrację kolorów, aby sprawdzić i poprawić kolory.
		Reset	Resetuj parametry kalibracji do ustawień domyślnych.
	Rejestracja	-	Wyrównaj pozycję drukowania każdego koloru.
	Autokorekta	-	Ustaw urządzenie tak, aby automatycznie przeprowadzało kalibrację i rejestrację kolorów.
	Ust. kolorów	Tryb ustawień	Wybierz, czy chcesz zastosować ustawienia drukowania w kolorze urządzenia lub sterownika drukarki.
		Tryb kolorów	Wybierz tryb kolorów.
		Popraw szarość	Włącz lub wyłącz, aby poprawić jakość szarości obrazu.
		Wzmocnij czerń	Włącz lub wyłącz, jeśli czarna grafika nie jest drukowana prawidłowo.
		Jasność	Dostosuj jasność.
		Kontrast	Dostosuj kontrast.
		Czerwony	Dostosuj czerwony kolor.
		Zielony	Dostosuj zielony kolor.
	Niebieski	Dostosuj niebieski kolor.	

[Sieć]

Modele do pracy w sieci przewodowej i bezprzewodowej

Poziom 1	Poziom 2	Poziom 3	Poziom 4	Opisy
Sieć LAN	TCP/IP	Met. Rozruchu	-	Metodę uruchamiania można wybrać według potrzeb.
		Adres IP	-	Wprowadzenie adresu IP.
		Maska podsieci	-	Wprowadzenie maski podsieci.

Poziom 1	Poziom 2	Poziom 3	Poziom 4	Opisy
Sieć LAN	TCP/IP	Gateway	-	Wprowadzenie adresu bramki.
		Nazwa węzła	-	Wprowadzenie nazwy węzła. (Do 32 znaków)
		Konfig.WINS	-	Wybór trybu konfiguracji WINS.
		Serwer WINS	Podstawowa	Określenie adresu IP podstawowego serwera WINS.
			Zapasowa	Określenie adresu IP pomocniczego serwera WINS.
		Serwer DNS	Podstawowa	Określenie adresu IP podstawowego serwera DNS.
			Zapasowa	Określenie adresu IP pomocniczego serwera DNS.
		APIPA	-	Ustaw urządzenie, aby automatycznie przydzielało adres IP z zakresu adresów łącza lokalnego.
	IPv6	-	Włącz lub wyłącz protokół IPv6.	
	Ethernet	-	-	Wybór trybu połączenia Ethernet.
	Status sieci	-	-	Wyświetlenie bieżącego stanu sieci przewodowej.
	Adres MAC	-	-	Sprawdź adres MAC urządzenia.
	Ustaw domyślne	-	-	Przywróć ustawienia sieci przewodowej do ustawień fabrycznych.
Sieć wł.	-	-	Ręcznie włącz lub wyłącz interfejs przewodowej sieci LAN.	
WLAN	TCP/IP	Met. Rozruchu	-	Metodę uruchamiania można wybrać według potrzeb.
		Adres IP	-	Wprowadzenie adresu IP.
		Maska podsieci	-	Wprowadzenie maski podsieci.
		Gateway	-	Wprowadzenie adresu bramki.
		Nazwa węzła	-	Wprowadzenie nazwy węzła. (Do 32 znaków)
		Konfig.WINS	-	Wybór trybu konfiguracji WINS.
		Serwer WINS	Podstawowa	Określenie adresu IP podstawowego serwera WINS.
			Zapasowa	Określenie adresu IP pomocniczego serwera WINS.
		Serwer DNS	Podstawowa	Określenie adresu IP podstawowego serwera DNS.
			Zapasowa	Określenie adresu IP pomocniczego serwera DNS.
	APIPA	-	Ustaw urządzenie, aby automatycznie przydzielało adres IP z zakresu adresów łącza lokalnego.	
	IPv6	-	Włącz lub wyłącz protokół IPv6.	
	Kreator konf.	-	-	Ręczne konfigurowanie ustawień sieci bezprzewodowej.
	Asystent WLAN	-	-	Skonfiguruj ustawienia sieci bezprzewodowej za pomocą płyty instalacyjnej firmy Brother.

Poziom 1	Poziom 2	Poziom 3	Poziom 4	Opisy	
WLAN	WPS	-	-	Konfiguracja ustawień sieci bezprzewodowej z wykorzystaniem metody jednoprzyciskowej.	
	WPS + kod w/PIN	-	-	Konfiguracja ustawień sieci bezprzewodowej przy użyciu funkcji WPS z kodem PIN.	
	WLAN status	Status	-	-	Wyświetlenie bieżącego stanu sieci bezprzewodowej.
		Sygnał	-	-	Wyświetlenie bieżącej siły sygnału sieci bezprzewodowej.
		Kanał	-	-	Wyświetl aktualny kanał sieci bezprzewodowej.
		Szybkość	-	-	Wyświetl aktualną szybkość sieci bezprzewodowej.
		SSID	-	-	Wyświetlenie bieżącego identyfikatora SSID.
		Tryb łącz.	-	-	Pokaż bieżący tryb komunikacji.
	Adres MAC	-	-	Sprawdź adres MAC urządzenia.	
	Ustaw domyślne	-	-	Przywróć ustawienia sieci bezprzewodowej do ustawień fabrycznych.	
WLAN wł.	-	-	Ręcznie włącz lub wyłącz sieć WLAN.		
Wi-Fi Direct	Przycisk PBC	-	-	Skonfiguruj ustawienia sieci Wi-Fi Direct, korzystając z metody jednoprzyciskowej.	
	Kod PIN	-	-	Skonfiguruj ustawienia sieciowe Wi-Fi Direct za pomocą funkcji WPS i kodu PIN.	
	Ręczny	-	-	Ręcznie skonfiguruj ustawienia sieci Wi-Fi Direct.	
	Właścic. grupy	-	-	Ustawienie urządzenia jako właściciela grupy.	
	Inf. o urządz.	Nazwa urządz.	-	-	Zobacz nazwę urządzenia.
		SSID	-	-	Zobacz SSID właściciela Grupy. Gdy urządzenie nie jest podłączone, wyświetlacz LCD wyświetla komunikat o braku połączenia.
		Adres IP	-	-	Sprawdź aktualny adres IP urządzenia.
	Inf. o stan.	Status	-	-	Wyświetl aktualny stan sieci Wi-Fi Direct.
		Sygnał	-	-	Wyświetl bieżącą siłę sygnału sieci Wi-Fi Direct. Gdy urządzenie pełni rolę właściciela grupy, na ekranie LCD zawsze wyświetlany jest wskaźnik silnego sygnału.
		Kanał	-	-	Wyświetl aktualny kanał sieci Wi-Fi Direct.
		Szybkość	-	-	Wyświetl aktualną szybkość sieci Wi-Fi Direct.
	Interf. włącz.	-	-	-	Włącz lub wyłącz połączenie Wi-Fi Direct.
Resetuj sieć	-	-	-	Przywrócenie wszystkich ustawień sieciowych do wartości fabrycznych.	

Dla modeli do pracy w sieci bezprzewodowej

Poziom 1	Poziom 2	Poziom 3	Poziom 4	Opisy
WLAN	TCP/IP	Met. Rozruchu	-	Metodę uruchamiania można wybrać według potrzeb.
		Adres IP	-	Wprowadzenie adresu IP.
		Maska podsieci	-	Wprowadzenie maski podsieci.
		Gateway	-	Wprowadzenie adresu bramki.
		Nazwa węzła	-	Wprowadzenie nazwy węzła. (Do 32 znaków)
		Konfig.WINS	-	Wybór trybu konfiguracji WINS.
		Serwer WINS	Podstawowa	Określenie adresu IP podstawowego serwera WINS.
			Zapasowa	Określenie adresu IP pomocniczego serwera WINS.
		Serwer DNS	Podstawowa	Określenie adresu IP podstawowego serwera DNS.
			Zapasowa	Określenie adresu IP pomocniczego serwera DNS.
		APIPA	-	Ustaw urządzenie, aby automatycznie przydzielało adres IP z zakresu adresów łącza lokalnego.
		IPv6	-	Włącz lub wyłącz protokół IPv6.
		Kreator konf.	-	-
	Asystent WLAN	-	-	Skonfiguruj ustawienia sieci bezprzewodowej za pomocą płyty instalacyjnej firmy Brother.
	WPS	-	-	Konfiguracja ustawień sieci bezprzewodowej z wykorzystaniem metody jedнопrzyciskowej.
	WPS + kod w/PIN	-	-	Konfiguracja ustawień sieci bezprzewodowej przy użyciu funkcji WPS z kodem PIN.
	WLAN status	Status	-	Wyświetlenie bieżącego stanu sieci bezprzewodowej.
		Sygnał	-	Wyświetlenie bieżącej siły sygnału sieci bezprzewodowej.
		Kanał	-	Wyświetl aktualny kanał sieci bezprzewodowej.
		Szybkość	-	Wyświetl aktualną szybkość sieci bezprzewodowej.
SSID		-	Wyświetlenie bieżącego identyfikatora SSID.	
Tryb łącz.		-	Pokaż bieżący tryb komunikacji.	
Adres MAC	-	-	Sprawdź adres MAC urządzenia.	
WLAN wł.	-	-	Ręcznie włącz lub wyłącz sieć WLAN.	
Wi-Fi Direct	Przycisk PBC	-	-	Skonfiguruj ustawienia sieci Wi-Fi Direct, korzystając z metody jedнопrzyciskowej.
	Kod PIN	-	-	Skonfiguruj ustawienia sieciowe Wi-Fi Direct za pomocą funkcji WPS i kodu PIN.

Poziom 1	Poziom 2	Poziom 3	Poziom 4	Opisy	
Wi-Fi Direct	Ręczny	-	-	Ręcznie skonfiguruj ustawienia sieci Wi-Fi Direct.	
	Właścic. grupy	-	-	Ustawienie urządzenia jako właściciela grupy.	
	Inf. o urządz.	Nazwa urządz.	-	-	Zobacz nazwę urządzenia.
		SSID	-	-	Zobacz SSID właściciela Grupy. Gdy urządzenie nie jest podłączone, wyświetlacz LCD wyświetla komunikat o braku połączenia.
		Adres IP	-	-	Sprawdź aktualny adres IP urządzenia.
	Inf. o stan.	Status	-	-	Wyświetl aktualny stan sieci Wi-Fi Direct.
		Sygnał	-	-	Wyświetl bieżącą siłę sygnału sieci Wi-Fi Direct. Gdy urządzenie pełni rolę właściciela grupy, na ekranie LCD zawsze wyświetlany jest wskaźnik silnego sygnału.
		Kanał	-	-	Wyświetl aktualny kanał sieci Wi-Fi Direct.
		Szybkość	-	-	Wyświetl aktualną szybkość sieci Wi-Fi Direct.
Interf. włacz.	-	-	-	Włącz lub wyłącz połączenie Wi-Fi Direct.	
Resetuj sieć	-	-	-	Przywrócenie wszystkich ustawień sieciowych do wartości fabrycznych.	

[Druk raportów]

Poziom 1	Opisy
Ustaw.użytkow.	Drukowanie listy ustawień.
Ust. druk.	Drukowanie listy ustawień drukarki.
Konfig sieci	Drukowanie listy ustawień sieciowych.
Druk listę pl.	Wydrukuj listę danych zapisanych w pamięci urządzenia.
Wyd serw bębna	Drukowanie arkusza kontroli punktów bębna.
Raport WLAN	Drukuj wyniki połączenia z bezprzewodową siecią LAN.

[Inf. o urządz.]

Poziom 1	Poziom 2	Opisy
Nr seryjny	-	Wyświetl numer seryjny urządzenia.
Wersja	Wersja (Main)	Pokaż wersję głównego oprogramowania sprzętowego.
	Wersja (Sub1)	Wyświetl wersję podrzędnego oprogramowania sprzętowego.
Licznik stron	Wszystko	Sprawdź całkowitą liczbę stron, które wydrukowało urządzenie podczas całego użytkowania.
	Kopioiw.	
	Drukuj	
	Inne	
Trwałość części	Toner	Wyświetlenie przybliżonej pozostałej żywotności tonera dla poszczególnych kolorów.
	Bęben	Wyświetl informacje o stopniu zużycia każdego zespołu bębna.
	Pas	Wyświetl informacje o stopniu zużycia zespołu pasa.
	Nagrzewnica	Wyświetl informacje o stopniu zużycia zespołu utrwalania.

Poziom 1	Poziom 2	Opisy
Trwałość części	PF Kit 1	Wyświetl informacje o stopniu zużycia rolek papieru 1-go podajnika.

[Bezp. Druk]

Poziom 1	Poziom 2	Opisy
(Wybierz użytkownika)	(Wybierz bezpieczne zadanie drukowania)	Służy do drukowania zadań zapisanych w pamięci po wprowadzeniu czterocyfrowego hasła. Opcja aktywna tylko wówczas, gdy urządzenie posiada zabezpieczone dane drukowania.

[Wstępne ustaw.]

Poziom 1	Poziom 2	Opisy
Data i czas	Data i czas	Dostęp do menu ustawienia daty i godziny.
	Autozmiana czasu (Opcja dostępna tylko w niektórych krajach)	Urządzenie automatycznie zmienia czas na letni.
	Strefa czasowa	Ustawienie strefy czasowej.
Reset	Reset urządzenia	Przywróć wszystkie ustawienia urządzenia, które zostały zmienione.
	Resetuj sieć (W przypadku modeli z obsługą sieci)	Przywrócenie wszystkich ustawień sieciowych do wartości fabrycznych.
	Wszystkie ust.	Przywracanie wszystkich ustawień urządzenia do wartości fabrycznych.
	Reset urządz.	Przywróć wszystkie fabryczne ustawienia domyślne urządzenia. Wykonaj tę czynność w przypadku utylizacji urządzenia.
Miejscowy jęz. (Dostępne tylko w przypadku niektórych modeli)	-	Zmiana języka ekranu LCD.



Powiązane informacje

- [Tabele ustawień i funkcji](#)

Tabele ustawień (MFC-L3710CW/MFC-L3730CDN/MFC-L3750CDW/MFC-L3770CDW)

Pokrewne Modele: MFC-L3710CW/MFC-L3730CDN/MFC-L3750CDW/MFC-L3770CDW



[Ustawienia]

Poziom 1	Poziom 2	Poziom 3	Opisy
	Data i czas	-	Dostęp do menu ustawienia daty i godziny.
Toner	Pozost. toner	-	Wyświetlenie przybliżonej pozostałej żywotności tonera dla poszczególnych kolorów.
	Wydruk testowy	-	Wydruk strony testowej.
	Kalibracja	Kalibruj	Rozpocznij kalibrację kolorów, aby sprawdzić i poprawić kolory.
		Reset	Resetuj parametry kalibracji do ustawień domyślnych.
Rejestracja	-	Wyrównaj pozycję drukowania każdego koloru.	
Sieć	Sieć LAN (MFC-L3730CDN/ MFC-L3750CDW/ MFC-L3770CDW)	-	Dostęp do pozycji menu ustawień przewodowej sieci LAN.
	WLAN (MFC-L3710CW/ MFC-L3750CDW/ MFC-L3770CDW)	-	Dostęp do pozycji menu ustawień sieci WLAN.
Ustaw. ekranu	-	-	Dostęp do menu ustawień domyślnych ekranu.
Tryb Eco	-	-	Włącz następujące ustawienia urządzenia jednocześnie. <ul style="list-style-type: none"> Druk 2-stronny: Długi brzeg (Dostępne tylko w przypadku niektórych modeli) Czas uśpien.: 0Min Wł. timera: 10Sek.
Ustaw. tacy	-	-	Dostęp do menu ustawień tacy.
Wszystkie ust.	-	-	Konfiguracja ustawień szczegółowych.

[Wszystkie ust.] > [Ustawienia]

Poziom 3	Poziom 4	Poziom 5	Opisy
Ustaw. tacy	Typ papieru	Taca MP (MFC-L3770CDW)	Wybierz rodzaj papieru, który jest zgodny z papierem w podajniku wielofunkcyjnym.
		Taca 1 (MFC-L3770CDW)	Wybierz rodzaj papieru, który jest zgodny z papierem w standardowej tacy papieru.
	Rozm. papieru	Taca MP (MFC-L3770CDW)	Wybierz rozmiar papieru włożonego do podajnika wielofunkcyjnego.
		Taca 1 (MFC-L3770CDW)	Wybierz format papieru włożonego do standardowej tacy papieru.

Poziom 3	Poziom 4	Poziom 5	Opisy
Ustaw. tacy	Sprawdź rozmiar	-	Wybierz wyświetlanie komunikatów informujących, że należy sprawdzić, czy rozmiar i typ papieru umieszczonego w urządzeniu oraz ustawienie Rozmiar i Typ papieru urządzenia są zgodne.
	Wybór tacy: Kopiowanie	-	Wybór tacy używanej do kopiowania.
	Wybór tacy: Faks	-	Wybór tacy używanej do faksowania.
	Wybór tacy: Drukowanie	-	Wybierz tacę do użycia podczas drukowania.
Głośność	Dzwonek	-	Regulacja głośności dzwonienia.
	Sygnał dźwiękowy	-	Regulacja głośności sygnału dźwiękowego.
	Głośnik	-	Regulacja głośności głośnika.
Ustawienia LCD	Podświetlenie	-	Regulacja jasności podświetlenia ekranu LCD.
	Wł. timera	-	Ustaw czas, przez jaki podświetlenie wyświetlacza LCD pozostaje włączone po powrocie do ekranu głównego.
Ustaw. ekranu	Ekran główny	-	Ustaw ekran główny.
	Ekran kopiowania	-	Ustaw domyślny ekran kopiowania.
	Ekran skanowania	-	Ustaw domyślny ekran skanowania.
Powiadomienia	Wynik skan (pomiń puste str)	-	Wyświetla łączną liczbę zeskanowanych stron i pominiętych stron pustych po zakończeniu skanowania.
Ekologia	Tryb Eco	-	Włącz następujące ustawienia urządzenia jednocześnie. <ul style="list-style-type: none"> Druk 2-stronny: Długi brzeg (Dostępne tylko w przypadku niektórych modeli) Czas uśpien.: 0Min Wł. timera: 10Sek.
	Oszczędzanie toneru	-	Zwiększenie liczby stron możliwych do wydrukowania z jednego wkładu tonera.
	Czas uśpien.	-	Ustaw czas, jaki powinien upłynąć, zanim urządzenie przejdzie w tryb oszczędzania energii.
	Cichy tryb	-	Zmniejszenie głośności drukowania.
	Autowylączenie	-	Ustaw liczbę godzin, przez które urządzenie będzie pozostawać w trybie głębokiego spoczynku przed przejściem w tryb wyłączenia.
Ust. blokady	Ustaw hasło	-	Nie pozwól nieuprawnionym użytkownikom na zmianę ustawień urządzenia.
	Wył. ⇒wł.	-	
	Nowe hasło (Opcja dostępna tylko przy wprowadzaniu hasła po raz pierwszy).	-	
Usuń zapisane	ID makro=	-	Usuń dane zarejestrowanego makra.
	ID czcionki=	-	Usuń dane zarejestrowanej czcionki.

Poziom 3	Poziom 4	Poziom 5	Opisy
Usuń zapisane	Format	-	Przywróć dane Makra i Czcionki urządzenia do ustawień domyślnych.

[Wszystkie ust.] > [Ustawienia skrótu]

Poziom 3	Poziom 4	Opisy
(Wybierz skrót)	Zm. naz.	Zmiana nazwy skrótu.
	Edytuj	Zmień ustawienia skrótu.
	Kasuj	Usuwanie skrótu.

[Wszystkie ust.] > [Faks]

Poziom 3	Poziom 4	Poziom 5	Opisy
Ustaw.odbiór	Tryb odbioru	-	Wybór trybu odbioru optymalnego dla własnych potrzeb.
	Liczba dzwonek.	-	Ustaw liczbę dzwonek przed zainicjowaniem przez urządzenie odpowiedzi w trybie Faks lub Faks/Tel.
	F/T czas dzw.	-	Ustawienie czasu pseudo/podwójnego dzwonka w trybie Faks/Tel.
	Podgląd faksu	-	Zobacz odebrane fakсы na ekranie LCD.
	Aut. rozp. fax	-	Automatyczne odbieranie faksu po odebraniu połączenia i usłyszeniu tonów faksu.
	Kod zdal.ster.	Kod zdal.ster.	Kody umożliwiające włączanie lub wyłączenie kodów zdalnych oraz odbieranie połączeń przy użyciu telefonu wewnętrznego lub zewnętrznego. Kody można personalizować.
		Kod aktywuj	
		Kod dezaktyw. (Niedostępne w Niemczech)	
	Auto redukcja	-	Zmniejszenie wielkości faksów przychodzących.
	Odbiór PC Fax	Wł.	Ustaw urządzenie na wysyłanie faksów do komputera.
		Wył	Dla bezpieczeństwa można włączyć funkcję drukowania kopii zapasowej.
	Odb do pamięci	Wył	-
		Przekaz faksu	Ustawienie w urządzeniu funkcji przekazywania faksów lub też zapisywania faksów przychodzących do pamięci (co pozwala je pobrać podczas przebywania z dala od urządzenia). W przypadku wybrania przechowywania lub przekazywania faksów możesz włączyć zabezpieczającą funkcję drukowania kopii zapasowej.
		Rejestr dok.	
Prześlij do Chmury		Przekazuj przychodzące fakсы do usług online.	
Znacznik Fax Rx	-	Drukuj godzinę i datę odebrania w górnej części faksu.	
Obustronne	-	Drukowanie odebranych faksów po obu stronach papieru.	

Poziom 3	Poziom 4	Poziom 5	Opisy
Ustaw.nadaw.	Trans.pakiet	-	Połączenie faksów opóźnionych wysyłanych na ten sam numer w celu ich wysłania o tej samej godzinie podczas jednej transmisji.
	Str.tyt.-tekst	-	Ustaw jeden lub dwa komunikaty na stronę tytułową, które będą drukowane na faksach wychodzących.
	Auto pon. wybieranie	-	Ustaw urządzenie, tak aby ponownie wybrało ostatni numer faksu po pięciu minutach od momentu, w którym wysyłanie faksu nie powiodło się, ponieważ linia była zajęta.
	Miejsce docel.	-	Ustaw urządzenie, tak aby wyświetlało na ekranie LCD informacje o adresacie podczas wysyłania faksu.
Ustaw. raportu	Raport trans.	-	Wybór wstępnej konfiguracji raportu weryfikacji transmisji.
	Journal	Journal	Ustaw częstotliwość automatycznego drukowania dziennika faksów.
		Czas	Jeżeli wybrana została inna opcja niż Wył. i 50 faksów można ustawić czas dla wybranej opcji.
Dzień	Jeżeli została wybrana opcja Co 7 dni, można ustawić dzień tygodnia.		
Druk dokumentu	-	-	Drukuj odebrane fakсы zapisane w pamięci urządzenia.
Zdalny dostęp	-	-	Ustawienie własnego kodu zdalnego pobierania.
Ograniczenie wybierania	Klaw. telef.	-	Ustawienie w urządzeniu funkcji ograniczenia wybierania numerów podczas korzystania z klawiatury.
	Książka adr.	-	Ustawienie w urządzeniu funkcji ograniczenia wybierania numerów podczas korzystania z książki adresowej.
	Skróty	-	Ustawienie w urządzeniu funkcji ograniczenia wybierania numerów podczas korzystania ze skrótu.
Fax w oczekiw.	-	-	Sprawdź, które z zaplanowanych zadań są w pamięci i anuluj wybrane zadania.

[Wszystkie ust.] > [Drukarka]

Poziom 3	Poziom 4	Poziom 5	Opisy
Emulacja	-	-	Wybierz tryb emulacji.
Jakość	-	-	Wybierz jakość wydruku.
Opcje wydruku	Lista czcionek	HP LaserJet BR-Script 3	Drukowanie listy czcionek wewnętrznych urządzenia.
	Wydruk testowy	-	Wydruk strony testowej.
Obustronne	Druk 2-stronny	-	Włączenie lub wyłączenie drukowania dwustronnego oraz wybór dłuższej lub krótszej krawędzi.
	Pojed. obraz	-	W przypadku zadania drukowania, w których ostatnia strona to 1-stronny obraz wybierz opcję Podaw. 1-stron., aby skrócić czas drukowania. W przypadku korzystania z wcześniej zadrukowanego papieru należy wybrać opcję Podaw. 2-stron.. Jeśli wybierzesz opcję

Poziom 3	Poziom 4	Poziom 5	Opisy
Obustronne			Podaw. 1-stron. dla wcześniej zadrukowanego papieru, ostatnia strona zostanie wydrukowana na odwrocie.
Aut. kontynuacja	-	-	Wybierz, aby urządzenie automatycznie eliminowało błędy formatu papieru lub błędy typu nośnika oraz korzystało z papieru z innych tac.
Kolor wydruku	-	-	Ustaw kolor wydruku.
Polecenie tacy HP	-	-	Wybierz poprawną wersję emulacji tacy HP LaserJet.
Reset drukarki	-	-	Przywrócenie ustawień drukarki do wartości fabrycznych.
Korekcja kolorów	Kalibracja	Kalibruj	Rozpocznij kalibrację kolorów, aby sprawdzić i poprawić kolory.
		Reset	Resetuj parametry kalibracji do ustawień domyślnych.
	Rejestracja	-	Wyrównaj pozycję drukowania każdego koloru.
	Autokorekta	-	Ustaw urządzenie tak, aby automatycznie przeprowadzało kalibrację i rejestrację kolorów.
	Ustawienia kolorów	Tryb ustawień	Wybierz, czy chcesz zastosować ustawienia drukowania w kolorze urządzenia lub sterownika drukarki.
		Tryb kolorów	Wybierz tryb kolorów.
		Wzmocnienie szarości	Włącz lub wyłącz, aby poprawić jakość szarości obrazu.
		Wzm. druk. w kol. czarnym	Włącz lub wyłącz, jeśli czarna grafika nie jest drukowana prawidłowo.
		Jasność	Dostosuj jasność.
		Kontrast	Dostosuj kontrast.
		Czerwony	Dostosuj czerwony kolor.
Zielony		Dostosuj zielony kolor.	
Niebieski	Dostosuj niebieski kolor.		

[Wszystkie ust.] > [Sieć]

Poziom 3	Poziom 4	Poziom 5	Poziom 6	Opisy
Sieć LAN (MFC-L3730CDN/ MFC-L3750CDW/ MFC-L3770CDW)	TCP/IP	Metoda rozruchu	Inicjowanie połą. z IP	Metodę uruchamiania można wybrać według potrzeb.
		Adres IP	-	Wprowadzenie adresu IP.
		Maska podsieci	-	Wprowadzenie maski podsieci.
		Gateway	-	Wprowadzenie adresu bramki.
		Nazwa węzła	-	Wprowadzenie nazwy węzła. (do 32 znaków)
		Konfiguracja WINS	-	Wybór trybu konfiguracji WINS.

Poziom 3	Poziom 4	Poziom 5	Poziom 6	Opisy
Sieć LAN (MFC-L3730CDN/ MFC-L3750CDW/ MFC-L3770CDW)	TCP/IP	Serwer WINS	Podstawowa	Określenie adresu IP podstawowego serwera WINS.
			Zapasowa	Określenie adresu IP pomocniczego serwera WINS.
		Serwer DNS	Podstawowa	Określenie adresu IP podstawowego serwera DNS.
			Zapasowa	Określenie adresu IP pomocniczego serwera DNS.
		APIPA	-	Ustaw urządzenie, aby automatycznie przydzielało adres IP z zakresu adresów łącza lokalnego.
		IPv6	-	Włącz lub wyłącz protokół IPv6.
	Ethernet	-	-	Wybór trybu połączenia Ethernet.
	Status sieci	-	-	Wyświetlenie bieżącego stanu sieci przewodowej.
	Adres MAC	-	-	Sprawdź adres MAC urządzenia.
	Ustaw domyślne (MFC-L3750CDW/ MFC-L3770CDW)	-	-	Przywróć ustawienia sieci przewodowej do ustawień fabrycznych.
Sieć wł. (MFC-L3750CDW/ MFC-L3770CDW)	-	-	Ręcznie włącz lub wyłącz interfejs przewodowej sieci LAN.	
WLAN (MFC-L3710CW/ MFC-L3750CDW/ MFC-L3770CDW)	TCP/IP	Metoda rozruchu	Inicjowanie połą. z IP	Metodę uruchamiania można wybrać według potrzeb.
		Adres IP	-	Wprowadzenie adresu IP.
		Maska podsieci	-	Wprowadzenie maski podsieci.
		Gateway	-	Wprowadzenie adresu bramki.
		Nazwa węzła	-	Wprowadzenie nazwy węzła. (do 32 znaków)
		Konfiguracja WINS	-	Wybór trybu konfiguracji WINS.
		Serwer WINS	Podstawowa	Określenie adresu IP podstawowego serwera WINS.
			Zapasowa	Określenie adresu IP pomocniczego serwera WINS.
Serwer DNS	Podstawowa	Określenie adresu IP podstawowego serwera DNS.		

Poziom 3	Poziom 4	Poziom 5	Poziom 6	Opisy
WLAN (MFC-L3710CW/ MFC-L3750CDW/ MFC-L3770CDW)	TCP/IP	Serwer DNS	Zapasowa	Określenie adresu IP pomocniczego serwera DNS.
		APIPA	-	Ustaw urządzenie, aby automatycznie przydzielało adres IP z zakresu adresów łącza lokalnego.
		IPv6	-	Włącz lub wyłącz protokół IPv6.
	Kreator konf.	-	-	Skonfiguruj ustawienia sieci bezprzewodowej za pomocą kreatora konfiguracji.
	Asystent WLAN	-	-	Skonfiguruj ustawienia sieci bezprzewodowej za pomocą płyty instalacyjnej firmy Brother.
	WPS	-	-	Konfiguracja ustawień sieci bezprzewodowej z wykorzystaniem metody jedнопrzyciskowej.
	WPS + kod w/PIN	-	-	Konfiguracja ustawień sieci bezprzewodowej przy użyciu funkcji WPS z kodem PIN.
	WLAN status	Status	-	Wyświetlenie bieżącego stanu sieci bezprzewodowej.
		Sygnał	-	Wyświetlenie bieżącej siły sygnału sieci bezprzewodowej.
		SSID	-	Wyświetlenie bieżącego identyfikatora SSID.
		Tryb łącz.	-	Pokaż bieżący tryb komunikacji.
	Adres MAC	-	-	Sprawdź adres MAC urządzenia.
	Ustaw domyślne (MFC-L3750CDW/ MFC-L3770CDW)	-	-	Przywróć ustawienia sieci bezprzewodowej do ustawień fabrycznych.
WLAN wł.	-	-	Włącza lub wyłącza interfejs sieci bezprzewodowej.	
Wi-Fi Direct (MFC-L3710CW/ MFC-L3750CDW/ MFC-L3770CDW)	Przycisk PBC	-	-	Skonfiguruj ustawienia sieci Wi-Fi Direct, korzystając z metody jedнопrzyciskowej.
	Kod PIN	-	-	Skonfiguruj ustawienia sieciowe Wi-Fi Direct za pomocą funkcji WPS i kodu PIN.
	Ręczny	-	-	Ręcznie skonfiguruj ustawienia sieci Wi-Fi Direct.
	Właścic. grupy	-	-	Ustawienie urządzenia jako właściciela grupy.

Poziom 3	Poziom 4	Poziom 5	Poziom 6	Opisy
Wi-Fi Direct (MFC-L3710CW/ MFC-L3750CDW/ MFC-L3770CDW)	Inf. o urządzeniu	Nazwa urządz.	-	Zobacz nazwę urządzenia.
		SSID	-	Zobacz SSID właściciela Grupy. Gdy urządzenie nie jest podłączone, wyświetlacz LCD wyświetla komunikat o braku połączenia.
		Adres IP	-	Sprawdź aktualny adres IP urządzenia.
	Informacje o stanie	Status	-	Wyświetl aktualny stan sieci Wi-Fi Direct.
		Sygnał	-	Wyświetl bieżącą siłę sygnału sieci Wi-Fi Direct. Gdy urządzenie pełni rolę właściciela grupy, na ekranie LCD zawsze wyświetlany jest wskaźnik silnego sygnału.
	Interf. włącz.	-	-	Włącz lub wyłącz połączenie Wi-Fi Direct.
NFC (Dostępne tylko w przypadku niektórych modeli)	-	-	-	Włączenie lub wyłączenie funkcji NFC.
Ustawienia połączenia z siecią Web	Ustawienia proxy	Połączenie proxy	-	Zmiana ustawień połączenia internetowego.
		Adres	-	
		Port	-	
		Nazwa użytłk.	-	
		Hasło	-	
Resetuj sieć	-	-	-	Przywrócenie wszystkich ustawień sieciowych do wartości fabrycznych.

[Wszystkie ust.] > [Druk raportów]

Poziom 3	Poziom 4	Opisy
Weryf.raport	Przełładaj na LCD	Wyświetl Raporty weryfikacji transmisji dotyczące wysłanych faksów.
	Druk raportu	Wydrukuj raport weryfikacji transmisji dla ostatniej transmisji.
Książka adr.	-	Drukowanie listy nazw i numerów zapisanych w książce adresowej.
Dziennik faxu	-	Drukowanie listy informacji o ostatnich 200 faksach przychodzących i wychodzących. (Symbol TX oznacza wysyłanie. Symbol RX oznacza odbieranie).
Ustaw.użytkow.	-	Drukowanie listy ustawień.
Ustawienia drukarki	-	Drukowanie listy ustawień drukarki.
Konfiguracja sieci	-	Drukowanie listy ustawień sieciowych.
Dr. listę plików	-	Wydrukuj listę danych zapisanych w pamięci urządzenia.

Poziom 3	Poziom 4	Opisy
Bęben Druk igłowy	-	Drukuj arkusz sprawdzania punktów bębna.
Raport WLAN (MFC-L3710CW/ MFC-L3750CDW/ MFC-L3770CDW)	-	Drukuj wyniki połączenia z bezprzewodową siecią LAN.

[Wszystkie ust.] > [Inf. o urządz.]

Poziom 3	Poziom 4	Poziom 5	Opisy
Nr seryjny	-	-	Sprawdź numer seryjny urządzenia.
Wersja opr. sprz.	Wersja (Main)	-	Sprawdź wersję oprogramowania sprzętowego.
	Wersja (Sub1)	-	
Aktual. opr. sprz.	-	-	Zaktualizuj oprogramowanie sprzętowe urządzenia.
Aut. spr. opr. Sprz	-	-	Zobacz informacje o oprogramowaniu sprzętowym na ekranie głównym.
Licznik stron	Wszystko	Kolor	Sprawdź całkowitą liczbę stron, które wydrukowało urządzenie.
		Czarno-biały	
	Faks	-	
	Kopia	Kolor	
		Czarno-biały	
	Drukuj	Kolor	
		Czarno-biały	
	Inne	Kolor	
Czarno-biały			
Trwałość części ¹	Bęben	Czarny (bk)	Wyświetl informacje o stopniu zużycia każdego zespołu bębna.
		Błękitny (c)	
		Purpurowy (m)	
		Żółty (y)	
	Moduł pasa	-	Wyświetl informacje o stopniu zużycia zespołu pasa.
	Nagrzewnica	-	Wyświetl informacje o stopniu zużycia zespołu utrwalania.
	PF Kit MP (MFC-L3770CDW)	-	Wyświetl informacje o stopniu zużycia rolek papieru podajnika wielofunkcyjnego.
	PF Zestaw 1	-	Wyświetl informacje o stopniu zużycia rolek papieru 1-go podajnika.

¹ Żywotność części jest podana w przybliżeniu i może się różnić w zależności od sposobu użytkowania.

[Wszystkie ust.] > [Wstępne ustaw.]

Poziom 3	Poziom 4	Opisy
Data i czas	Data	Dodawanie daty i godziny na ekranie oraz w nagłówkach wysyłanych faksów.
	Czas	
	Rodzaju zegara	Wybierz format wyświetlania godziny w systemie 12-godzinnym lub 24-godzinnym.
	Autozmiana czasu	Urządzenie automatycznie zmienia czas na letni.

Poziom 3	Poziom 4	Opisy
Data i czas (Opcja dostępna tylko w niektórych krajach)	(Opcja dostępna tylko w niektórych krajach)	Urządzenie automatycznie zmienia czas na letni.
	Strefa czasowa	Ustawienie strefy czasowej.
Ident. stacji	Faks	Wprowadź nazwę i numer faksu na każdej przesyłanej faksem stronie.
	Tel.	
	Nazwa	
Tonowe/impuls (Opcja dostępna tylko w niektórych krajach)	-	Wybór trybu wybierania.
Wybieranie ton	-	Skrócenie pauzy wykrywania sygnału wybierania.
Ust.linii tel.	-	Wybór typu linii telefonicznej.
Kompatybilność	-	Dostosuj wyrównanie przy problemach z transmisją. Dostawcy usług VoIP oferują obsługę faksowania w różnych standardach. W przypadku częstych błędów transmisji faksu należy wybrać wartość opcji Podstawowa (dla VoIP).
Reset	Resetowanie urządzenia	Przywróć ustawienia urządzenia, które zostały zmienione.
	Resetuj sieć	Przywrócenie wszystkich ustawień sieciowych do wartości fabrycznych.
	Książka adresowa i faks	Usunięcie wszystkich zapisanych numerów telefonu i ustawień faksu.
	Wszystkie ust.	Przywróć wszystkie fabryczne ustawienia urządzenia i usuń dane osobiste z pamięci. Dane nie są widoczne w urządzeniu.
	Reset urządz.	Przywróć wszystkie fabryczne ustawienia urządzenia i usuń dane osobiste z pamięci urządzenia. Zalecamy korzystanie z tej opcji menu, aby usunąć wszystkie dane z urządzenia.
Miejscowy jęz. (Opcja dostępna tylko w niektórych krajach)	-	Zmiana języka ekranu LCD.



Powiązane informacje

- [Tabele ustawień i funkcji](#)

Tabele ustawień (DCP-L3550CDW)

Pokrewne Modele: DCP-L3550CDW



[Ustawienia]

Poziom 1	Poziom 2	Poziom 3	Opisy
	Data i czas	-	Dostęp do menu ustawienia daty i godziny.
Toner	Pozost. toner	-	Wyświetlenie przybliżonej pozostałej żywotności tonera.
	Wydruk testowy	-	Wydruk strony testowej.
	Kalibracja	Kalibruj	Rozpocznij kalibrację kolorów, aby sprawdzić i poprawić kolory.
		Reset	Resetuj parametry kalibracji do ustawień domyślnych.
Rejestracja	-	Wyrównaj pozycję drukowania każdego koloru.	
Sieć	Sieć LAN	-	Dostęp do pozycji menu ustawień przewodowej sieci LAN.
	WLAN	-	Dostęp do pozycji menu ustawień sieci WLAN.
Ustaw. ekranu	-	-	Dostęp do menu ustawień domyślnych ekranu.
Tryb Eco	-	-	Włącz następujące ustawienia urządzenia jednocześnie. <ul style="list-style-type: none"> Druk 2-stronny: Długi brzeg (Dostępne tylko w przypadku niektórych modeli) Czas uspien.: 0Min Wł. timera: 10Sek.
Ustaw. tacy	-	-	Dostęp do menu ustawień tacy.
Wszystkie ust.	-	-	Konfiguracja ustawień szczegółowych.

[Wszystkie ust.] > [Ustawienia]

Poziom 3	Poziom 4	Opisy
Ustaw. tacy	Typ papieru	Wybierz rodzaj papieru, który jest zgodny z papierem w standardowej tacy papieru.
	Rozm. papieru	Wybierz format papieru włożonego do standardowej tacy papieru.
	Sprawdź rozmiar	Wybierz wyświetlanie komunikatów informujących, że należy sprawdzić, czy rozmiar i typ papieru umieszczonego w urządzeniu oraz ustawienie Rozmiar i Typ papieru urządzenia są zgodne.
Sygnal dźwiękowy	-	Regulacja głośności sygnału dźwiękowego.
Ustawienia LCD	Podświetlenie	Regulacja jasności podświetlenia ekranu LCD.
	Wł. timera	Ustaw czas, przez jaki podświetlenie wyświetlacza LCD pozostaje włączone po powrocie do ekranu głównego.
Ustaw. ekranu	Ekran główny	Ustaw ekran główny.
	Ekran kopiowania	Ustaw domyślny ekran kopiowania.
	Ekran skanowania	Ustaw domyślny ekran skanowania.
Powiadomienia	Wynik skan (pomiń puste str)	Wyświetla łączną liczbę zeskanowanych stron i pominiętych stron pustych po zakończeniu skanowania.
Ekologia	Tryb Eco	Włącz następujące ustawienia urządzenia jednocześnie.

Poziom 3	Poziom 4	Opisy
Ekologia		<ul style="list-style-type: none"> Druk 2-stronny: Długi brzeg (Dostępne tylko w przypadku niektórych modeli) Czas uśpien.: 0Min Wł. timera: 10Sek.
	Oszczędzanie toneru	Zwiększenie liczby stron możliwych do wydrukowania z jednego wkładu tonera.
	Czas uśpien.	Ustaw czas, jaki powinien upłynąć, zanim urządzenie przejdzie w tryb oszczędzania energii.
	Cichy tryb	Zmniejszenie głośności drukowania.
	Autowylączenie	Ustaw liczbę godzin, przez które urządzenie będzie pozostawać w trybie głębokiego spoczynku przed przejściem w tryb wyłączenia.
Ust. blokady	Ustaw hasło	Nie pozwól nieuprawnionym użytkownikom na zmianę ustawień urządzenia.
	Wył. ⇒ wł.	
	Nowe hasło (Opcja dostępna tylko przy wprowadzaniu hasła po raz pierwszy).	
Usuń zapisane	ID makro=	Usuń dane zarejestrowanego makra.
	ID czcionki=	Usuń dane zarejestrowanej czcionki.
	Format	Przywróć dane Makra i Czcionki urządzenia do ustawień domyślnych.

[Wszystkie ust.] > [Ustawienia skrótów]

Poziom 3	Poziom 4	Opisy
(Wybierz skrót)	Zm. naz.	Zmiana nazwy skrótów.
	Edytuj	Zmień ustawienia skrótów.
	Kasuj	Usuwanie skrótów.

[Wszystkie ust.] > [Drukarka]

Poziom 3	Poziom 4	Poziom 5	Opisy
Emulacja	-	-	Wybierz tryb emulacji.
Jakość	-	-	Wybierz jakość wydruku.
Opcje wydruku	Lista czcionek	HP LaserJet	Drukowanie listy czcionek wewnętrznych urządzenia.
		BR-Script 3	
	Wydruk testowy	-	Wydruk strony testowej.
Obustronne	Druk 2-stronny	-	Włączenie lub wyłączenie drukowania dwustronnego oraz wybór dłuższej lub krótszej krawędzi.
	Pojed. obraz	-	<p>W przypadku zadania drukowania, w których ostatnia strona to 1-stronny obraz wybierz opcję Podaw. 1-stron., aby skrócić czas drukowania.</p> <p>W przypadku korzystania z wcześniej zadrukowanego papieru należy wybrać opcję Podaw. 2-stron.. Jeśli wybierzesz opcję Podaw. 1-stron. dla wcześniej</p>

Poziom 3	Poziom 4	Poziom 5	Opisy
Obustronne			zadrukowanego papieru, ostatnia strona zostanie wydrukowana na odwrocie.
Aut. kontynuacja	-	-	Wybierz, aby urządzenie automatycznie eliminowało błędy formatu papieru lub błędy typu nośnika oraz korzystało z papieru z innych tac.
Kolor wydruku	-	-	Ustaw kolor wydruku.
Polecenie tacy HP	-	-	Wybierz poprawną wersję emulacji tacy HP LaserJet.
Reset drukarki	-	-	Przywrócenie ustawień drukarki do wartości fabrycznych.
Korekcja kolorów	Kalibracja	Kalibruj	Rozpocznij kalibrację kolorów, aby sprawdzić i poprawić kolory.
		Reset	Resetuj parametry kalibracji do ustawień domyślnych.
	Rejestracja	-	Wyrównaj pozycję drukowania każdego koloru.
	Autokorekta	-	Ustaw urządzenie tak, aby automatycznie przeprowadzało kalibrację i rejestrację kolorów.
	Ustawienia kolorów	Tryb ustawień	Wybierz, czy chcesz zastosować ustawienia drukowania w kolorze urządzenia lub sterownika drukarki.
		Tryb kolorów	Wybierz tryb kolorów.
		Wzmocnienie szarości	Włącz lub wyłącz, aby poprawić jakość szarości obrazu.
		Wzm. druk. w kol. czarnym	Włącz lub wyłącz, jeśli czarna grafika nie jest drukowana prawidłowo.
		Jasność	Dostosuj jasność.
		Kontrast	Dostosuj kontrast.
		Czerwony	Dostosuj czerwony kolor.
Zielony		Dostosuj zielony kolor.	
Niebieski	Dostosuj niebieski kolor.		

[Wszystkie ust.] > [Sieć]

Poziom 3	Poziom 4	Poziom 5	Poziom 6	Opisy
Sieć LAN	TCP/IP	Metoda rozruchu	Inicjowanie połącz. z IP	Metodę uruchamiania można wybrać według potrzeb.
		Adres IP	-	Wprowadzenie adresu IP.
		Maska podsieci	-	Wprowadzenie maski podsieci.
		Gateway	-	Wprowadzenie adresu bramki.
		Nazwa węzła	-	Wprowadzenie nazwy węzła. (do 32 znaków)
		Konfiguracja WINS	-	Wybór trybu konfiguracji WINS.
		Serwer WINS	Podstawowa	Określenie adresu IP podstawowego serwera WINS.
Zapasowa	Określenie adresu IP pomocniczego serwera WINS.			

Poziom 3	Poziom 4	Poziom 5	Poziom 6	Opisy
Sieć LAN	TCP/IP	Serwer DNS	Podstawowa	Określenie adresu IP podstawowego serwera DNS.
			Zapasowa	Określenie adresu IP pomocniczego serwera DNS.
		APIPA	-	Ustaw urządzenie, aby automatycznie przydzielało adres IP z zakresu adresów łącza lokalnego.
		IPv6	-	Włącz lub wyłącz protokół IPv6.
	Ethernet	-	-	Wybór trybu połączenia Ethernet.
	Status sieci	-	-	Wyświetlenie bieżącego stanu sieci przewodowej.
	Adres MAC	-	-	Sprawdź adres MAC urządzenia.
	Ustaw domyślne	-	-	Przywróć ustawienia sieci przewodowej do ustawień fabrycznych.
Sieć wł.	-	-	Ręcznie włącz lub wyłącz interfejs przewodowej sieci LAN.	
WLAN	TCP/IP	Metoda rozruchu	Inicjowanie poł. z IP	Metodę uruchamiania można wybrać według potrzeb.
		Adres IP	-	Wprowadzenie adresu IP.
		Maska podsieci	-	Wprowadzenie maski podsieci.
		Gateway	-	Wprowadzenie adresu bramki.
		Nazwa węzła	-	Wprowadzenie nazwy węzła. (do 32 znaków)
		Konfiguracja WINS	-	Wybór trybu konfiguracji WINS.
		Serwer WINS	Podstawowa	Określenie adresu IP podstawowego serwera WINS.
			Zapasowa	Określenie adresu IP pomocniczego serwera WINS.
		Serwer DNS	Podstawowa	Określenie adresu IP podstawowego serwera DNS.
			Zapasowa	Określenie adresu IP pomocniczego serwera DNS.
	APIPA	-	Ustaw urządzenie, aby automatycznie przydzielało adres IP z zakresu adresów łącza lokalnego.	
	IPv6	-	Włącz lub wyłącz protokół IPv6.	
	Kreator konf.	-	-	Skonfiguruj ustawienia sieci bezprzewodowej za pomocą kreatora konfiguracji.
Asystent WLAN	-	-	Skonfiguruj ustawienia sieci bezprzewodowej za pomocą płyty instalacyjnej firmy Brother.	
WPS	-	-	Konfiguracja ustawień sieci bezprzewodowej z wykorzystaniem metody jedнопрыцiskowej.	

Poziom 3	Poziom 4	Poziom 5	Poziom 6	Opisy	
WLAN	WPS + kod w/PIN	-	-	Konfiguracja ustawień sieci bezprzewodowej przy użyciu funkcji WPS z kodem PIN.	
	WLAN status	Status	-	Wyświetlenie bieżącego stanu sieci bezprzewodowej.	
		Sygnał	-	Wyświetlenie bieżącej siły sygnału sieci bezprzewodowej.	
		SSID	-	Wyświetlenie bieżącego identyfikatora SSID.	
		Tryb łącz.	-	Pokaż bieżący tryb komunikacji.	
	Adres MAC	-	-	Sprawdź adres MAC urządzenia.	
	Ustaw domyślne	-	-	Przywróć ustawienia sieci bezprzewodowej do ustawień fabrycznych.	
	WLAN wł.	-	-	Włącza lub wyłącza interfejs sieci bezprzewodowej.	
Wi-Fi Direct	Przycisk PBC	-	-	Skonfiguruj ustawienia sieci Wi-Fi Direct, korzystając z metody jedнопrzyciskowej.	
	Kod PIN	-	-	Skonfiguruj ustawienia sieciowe Wi-Fi Direct za pomocą funkcji WPS i kodu PIN.	
	Ręczny	-	-	Ręcznie skonfiguruj ustawienia sieci Wi-Fi Direct.	
	Właścic. grupy	-	-	Ustawienie urządzenia jako właściciela grupy.	
	Inf. o urządzeniu	Nazwa urządz.	-	-	Zobacz nazwę urządzenia.
		SSID	-	-	Zobacz SSID właściciela Grupy. Gdy urządzenie nie jest podłączone, wyświetlacz LCD wyświetla komunikat o braku połączenia.
		Adres IP	-	-	Sprawdź aktualny adres IP urządzenia.
	Informacje o stanie	Status	-	-	Wyświetl aktualny stan sieci Wi-Fi Direct.
Sygnał		-	-	Wyświetl bieżącą siłę sygnału sieci Wi-Fi Direct. Gdy urządzenie pełni rolę właściciela grupy, na ekranie LCD zawsze wyświetlany jest wskaźnik silnego sygnału.	
Interf. włacz.	-	-	-	Włącz lub wyłącz połączenie Wi-Fi Direct.	
Ustawienia połączenia z siecią Web	Ustawienia proxy	Połączenie proxy	-	Zmiana ustawień połączenia internetowego.	
		Adres	-		
		Port	-		
		Nazwa użytł.	-		
		Hasło	-		
Resetuj sieć	-	-	-	Przywrócenie wszystkich ustawień sieciowych do wartości	

Poziom 3	Poziom 4	Poziom 5	Poziom 6	Opisy
Resetuj sieć	-	-	-	fabrycznych.

[Wszystkie ust.] > [Druk raportów]

Poziom 3	Poziom 4	Opisy
Ustaw.użytkow.	-	Drukowanie listy ustawień.
Ustawienia drukarki	-	Drukowanie listy ustawień drukarki.
Konfiguracja sieci	-	Drukowanie listy ustawień sieciowych.
Dr. listę plików	-	Wydrukuj listę danych zapisanych w pamięci urządzenia.
Bęben Druk igłowy	-	Drukuj arkusz sprawdzania punktów bębna.
Raport WLAN	-	Drukuj wyniki połączenia z bezprzewodową siecią LAN.

[Wszystkie ust.] > [Inf. o urządz.]

Poziom 3	Poziom 4	Poziom 5	Opisy
Nr seryjny	-	-	Sprawdź numer seryjny urządzenia.
Wersja opr. sprz.	Wersja (Main)	-	Sprawdź wersję oprogramowania sprzętowego.
	Wersja (Sub1)	-	
Aktual. opr. sprz.	-	-	Zaktualizuj oprogramowanie sprzętowe urządzenia.
Aut. spr. opr. Sprz	-	-	Zobacz informacje o oprogramowaniu sprzętowym na ekranie głównym.
Licznik stron	Wszystko	Kolor	Sprawdź całkowitą liczbę stron, które wydrukowało urządzenie.
		Czarno-biały	
	Kopia	Kolor	
		Czarno-biały	
	Drukuj	Kolor	
		Czarno-biały	
Inne	Kolor		
	Czarno-biały		
Trwałość części ¹	Bęben	Czarny (bk)	Wyświetl informacje o stopniu zużycia każdego zespołu bębna.
		Błękitny (c)	
		Purpurowy (m)	
		Żółty (y)	
	Moduł pasa	-	Wyświetl informacje o stopniu zużycia zespołu pasa.
	Nagrzewnica	-	Wyświetl informacje o stopniu zużycia zespołu utrwalania.
	PF Zestaw 1	-	Wyświetl informacje o stopniu zużycia rolek papieru 1-go podajnika.

¹ Żywotność części jest podana w przybliżeniu i może się różnić w zależności od sposobu użytkowania.

[Wszystkie ust.] > [Wstępne ustaw.]

Poziom 3	Poziom 4	Opisy
Data i czas	Data	Ustaw datę i godzinę w urządzeniu.
	Czas	

Poziom 3	Poziom 4	Opisy
Data i czas	Rodzaju zegara	Wybierz format wyświetlania godziny w systemie 12-godzinny lub 24-godzinny.
	Autozmiana czasu (Opcja dostępna tylko w niektórych krajach)	Urządzenie automatycznie zmienia czas na letni.
	Strefa czasowa	Ustawienie strefy czasowej.
Reset	Resetowanie urządzenia	Przywróć ustawienia urządzenia, które zostały zmienione.
	Resetuj sieć	Przywrócenie wszystkich ustawień sieciowych do wartości fabrycznych.
	Wszystkie ust.	Przywróć wszystkie fabryczne ustawienia urządzenia i usuń dane osobiste z pamięci. Dane nie są widoczne w urządzeniu.
	Reset urządz.	Przywróć wszystkie fabryczne ustawienia urządzenia i usuń dane osobiste z pamięci urządzenia. Zalecamy korzystanie z tej opcji menu, aby usunąć wszystkie dane z urządzenia.
Miejscowy jęz. (Opcja dostępna tylko w niektórych krajach)	-	Zmiana języka ekranu LCD.



Powiązane informacje

- [Tabele ustawień i funkcji](#)

Tabele funkcji (MFC-L3710CW/MFC-L3730CDN/MFC-L3750CDW/MFC-L3770CDW)

Pokrewne Modele: MFC-L3710CW/MFC-L3730CDN/MFC-L3750CDW/MFC-L3770CDW



Poziom 3	Poziom 4	Opisy
Pozost. toner	-	Wyświetl przybliżoną pozostałą żywotność toneru dla każdego koloru.
Wydruk testowy	-	Wydruk strony testowej.
Kalibracja	Kalibruj	Rozpocznij kalibrację kolorów, aby sprawdzić i poprawić kolory.
	Reset	Resetuj parametry kalibracji do ustawień domyślnych.
Rejestracja	-	Wyrównaj pozycję drukowania każdego koloru.

WiFi (Wi-Fi®) (MFC-L3710CW/MFC-L3750CDW/MFC-L3770CDW)

Poziom 3	Opisy
TCP/IP ¹	Zmień ustawienia TCP/IP.
Kreator konf.	Skonfiguruj ustawienia sieci bezprzewodowej za pomocą kreatora konfiguracji.
Asystent WLAN	Skonfiguruj ustawienia sieci bezprzewodowej za pomocą płyty instalacyjnej firmy Brother.
WPS	Konfiguracja ustawień sieci bezprzewodowej z wykorzystaniem metody jednoprzyciskowej.
WPS + kod w/PIN ¹	Skonfiguruj ustawienia sieci bezprzewodowej za pomocą funkcji WPS i kodu PIN.
WLAN status ¹	Wyświetl stan połączenia sieci bezprzewodowej.
Adres MAC ¹	Wyświetl adres MAC urządzenia.
Ustaw domyślne ¹	Przywróć fabryczne ustawienia sieci bezprzewodowej urządzenia.
WLAN wł. ¹	Włącz lub wyłącz interfejs sieci bezprzewodowej.

¹ Dostępne po skonfigurowaniu połączenia Wi-Fi®.

Wired LAN — przewodowa sieć LAN (MFC-L3730CDN)

Poziom 3	Opisy
TCP/IP	Zmień ustawienia TCP/IP.
Ethernet	Wybór trybu połączenia Ethernet.
Status sieci	Konfiguracja ustawień sieci bezprzewodowej z wykorzystaniem metody jednoprzyciskowej.
Adres MAC	Wyświetl adres MAC urządzenia.



[Faks] (Gdy podgląd faksu jest wyłączony)

Poziom 3	Poziom 4	Poziom 5	Poziom 6	Opisy
Redial / Pauza	-	-	-	Wybierz ponownie ostatnio wybierany numer. Podczas wprowadzania numeru faksu lub telefonu na panelu sterowania, funkcja ponownego wybierania na ekranie LCD zmieniana jest na funkcję pauzy. Naciśnięcie przycisku pauzy powoduje dodanie opóźnienia podczas wybierania numerów takich jak kody dostępu lub numery kart kredytowych. Można również zapisać pauzę podczas konfigurowania adresów.
Tel. / R	-	-	-	Jeśli jako typ linii telefonicznej została wybrana wartość PBX, opcja Tel jest zastępowana opcją R. Opcja R umożliwia uzyskanie dostępu do linii zewnętrznej lub przekazywanie połączenia na inny numer wewnętrzny w przypadku podłączenia do centrali PBX.
Książka adr.	 (Szukaj)	-	-	Wyszukiwanie w książce adresowej.
	Edytuj	Dodaj nowy adres	Nazwa Adres	Zapisanie numerów w książce adresowej, konfigurowanie numerów grupy na potrzeby rozsyłania, zmiana i usuwanie numerów z książki adresowej.
		Ustaw. grup	Nazwa Dodaj/usuń	
		Zmiana	(Wybierz książkę adresową)	
		Kasuj	(Wybierz książkę adresową)	
(Wybierz książkę adresową)	Zastosuj	-	Rozpoczęcie wysyłania faksu przy użyciu książki adresowej.	
Historia poł.	Redial	-	-	Ponowne wybieranie ostatniego wybranego numeru.
	Tel. wych	(Wybierz połączenie wychodzące)	Zastosuj Edytuj	Wybór numeru z historii połączeń wychodzących, a następnie wysłanie faksu na ten numer, dodanie go do książki adresowej lub usunięcie go.
Uruchom faks	-	-	-	Wysyłanie faksu.
Opcje	Rozdzielcz. FX	-	-	Ustawienie rozdzielczości faksów wychodzących.
	Kontrast	-	-	Dostosowanie kontrastu.
	Faks 2-stronny (MFC-L3770CDW)	-	-	Ustawienie formatu skanowania dwustronnego.
	Rozm. z szyby sk.	-	-	Dostosowanie obszaru skanowania na szybie skanera do rozmiaru dokumentu.
	Nadawanie	Dodaj numer	Dodaj numer	Wysłanie tego samego faksu na więcej niż jeden numer faksu.

Poziom 3	Poziom 4	Poziom 5	Poziom 6	Opisy		
Opcje	Nadawanie	Dodaj numer	Dodaj z książki adresowej	Wysłanie tego samego faksu na więcej niż jeden numer faksu.		
			Szukaj w książce adresowej			
	Faks z opóźn.	Faks z opóźn.	-	-	Ustawienie godziny wysyłania faksów opóźnionych.	
		Ustaw czas	-			
	Nd.-czas rz.	-	-	-	Wysłanie faksu bez korzystania z pamięci.	
	Ustaw. strony testowej	Ustaw. strony testowej	-	-	Ustaw urządzenie w taki sposób, aby automatycznie przesyłało wstępnie zaprogramowaną stronę tytułową.	
						Str. tyt.-tekst
Liczba stron						-
Tryb międzyn.	-	-	-	Należy włączyć tę opcję w przypadku trudności z wysyłaniem faksów za granicę.		
Nowe ustawienia	-	-	-	Zapisanie ustawień jako domyślnych.		
Reset urządz.	-	-	-	Przywrócenie wszystkich ustawień do wartości fabrycznych.		
Zapisz jako skrót	-	-	-	Zapisanie bieżących ustawień w postaci skrótu.		



[Faks] (Gdy podgląd faksu jest włączony)

Poziom 3	Poziom 4	Poziom 5	Opisy
Wysyłanie faksów	Redial / Pauza	-	Wybierz ponownie ostatnio wybierany numer. Podczas wprowadzania numeru faksu lub telefonu na panelu sterowania, funkcja ponownego wybierania na ekranie LCD zmieniana jest na funkcję pauzy. Naciśnięcie przycisku pauzy powoduje dodanie opóźnienia podczas wybierania numerów takich jak kody dostępu lub numery kart kredytowych. Można również zapisać pauzę podczas konfigurowania adresów.
	Tel. / R	-	Jeśli jako typ linii telefonicznej została wybrana wartość PBX, opcja Tel jest zastępowana opcją R. Opcja R umożliwia uzyskanie dostępu do linii zewnętrznej lub przekazywanie połączenia na inny numer wewnętrzny w przypadku połączenia do centrali PBX.
	Książka adr.	-	Wybór adresu odbiorcy z książki adresowej.
	Historia poł.	-	Wybór numeru z historii połączeń wychodzących, a następnie wysłanie faksu na ten numer, dodanie go do książki adresowej lub usunięcie go.
	Uruchom faks	-	Wysyłanie faksu.
	Opcje	-	Wybierz ustawienia.

Poziom 3	Poziom 4	Poziom 5	Opisy
Wysyłanie faksów	Zapisz jako skrót	-	Zapisanie bieżących ustawień w postaci skrótu.
Otrzymane faksy	Drukuj/usuń	Drukuj wszystkie (nowe faksy)	Drukowanie nowych odebranych faksów.
		Drukuj wszystkie (stare faksy)	Drukowanie starych odebranych faksów.
		Skasuj Wszystkie (nowe faksy)	Usuwanie nowych odebranych faksów.
		Skasuj wszystkie (stare faksy)	Usuwanie starych odebranych faksów.
Książka adr.	-	-	Wybór adresu odbiorcy z książki adresowej.
Historia poł.	-	-	Wybór numeru z historii połączeń wychodzących, a następnie wysłanie faksu na ten numer, dodanie go do książki adresowej lub usunięcie go.



[Kopia]

Poziom 3	Poziom 4	Poziom 5	Opisy
Uruch. Mono	-	-	Wykonaj kopię monochromatyczną lub w skali szarości.
Uruch. Kolor	-	-	Wykonanie kopii kolorowej.
ID	-	-	Wykonaj kopię swojego dowodu osobistego.
> (więcej opcji kopiowania)	Receipt	Uruch. Mono	Skonfiguruj wstępne ustawienia kopiowania dla Odbioru.
		Uruch. Kolor	
		ID	
		Zapisz jako skrót	
		> (więcej opcji kopiowania)	
		Opcje	
	Normalna	Uruch. Mono	Skonfiguruj wstępne ustawienia kopiowania dla Standardu.
		Uruch. Kolor	
		ID	
		Zapisz jako skrót	
		> (więcej opcji kopiowania)	
		Opcje	
	Zna1 (ID)	Uruch. Mono	Skonfiguruj wstępne ustawienia kopiowania dla 2 na 1 (dowód osobisty).
		Uruch. Kolor	
		ID	
		Zapisz jako skrót	
		> (więcej opcji kopiowania)	
		Opcje	

Poziom 3	Poziom 4	Poziom 5	Opisy
> (więcej opcji kopiowania)	2na1	Uruch.Mono	Skonfiguruj wstępne ustawienia kopiowania dla 2 na 1.
		Uruch.Kolor	
		ID	
		Zapisz jako skrót	
		> (więcej opcji kopiowania)	
		Opcje	
	Obustr (1⇒2)	Uruch.Mono	Skonfiguruj wstępne ustawienia kopiowania dla opcji dwustronnej (1⇒2).
		Uruch.Kolor	
		ID	
		Zapisz jako skrót	
		> (więcej opcji kopiowania)	
		Opcje	
	Obustr (2⇒2)	Uruch.Mono	Skonfiguruj wstępne ustawienia kopiowania dla opcji dwustronnej (2⇒2).
		Uruch.Kolor	
		ID	
		Zapisz jako skrót	
		> (więcej opcji kopiowania)	
		Opcje	
	Oszcz. pap.	Uruch.Mono	Skonfiguruj wstępne ustawienia kopiowania dla zapisu papieru.
		Uruch.Kolor	
		ID	
Zapisz jako skrót			
> (więcej opcji kopiowania)			
Opcje			
Uruch.Mono	-	Rozpocznij kopiowanie.	
Uruch.Kolor	-		
Opcje	-	Wybierz ustawienia.	
Opcje	Powiększ/ zmniejsz	100%	-
		Powiększ	Wybór współczynnika powiększenia dla następnej kopii.
		Zmniejsz	Wybór współczynnika pomniejszenia dla następnej kopii.
		Wybór (25-400%)	Wybór współczynnika powiększenia lub pomniejszenia.
	Gęstość	-	Regulacja gęstości.
	Wybór tacy	-	Wybierz tacę, która będzie używana.

Poziom 3	Poziom 4	Poziom 5	Opisy
Opcje	Kopia 2-stronna	Układ	Wyłączenie lub włączenie kopiowania dwustronnego oraz wybór składania wzdłuż dłuższej lub krótszej krawędzi.
	Układ strony kopii obustr.	-	Wybór opcji układu strony w przypadku wyboru opcji kopii dwustronnych N na 1 z dokumentu dwustronnego.
	Jakość	-	Wybierz rozdzielczość kopiowania dla typu dokumentu.
	Kontrast	-	Dostosowanie kontrastu.
	Plik/sort	-	Wybór układania wielu kopii na stosie lub z sortowaniem.
	2w1/1w1	-	W przypadku wybrania opcji 2 w 1 (ID) można wybrać spośród różnych opcji układu.
	Układ strony	-	Wykonywanie kopii N na 1 oraz 2 na 1 dla kart identyfikacyjnych.
	Autoprostow.	-	Ustaw urządzenie na automatyczne korygowanie przekrzywionych dokumentów.
	Ustaw. koloru	-	Dostosuj kolor kopii.
	Usuń kolor tła	-	Zmiana ilości koloru tła, który jest usuwany.
Zapisz jako skrót	-	-	Zapisanie bieżących ustawień w postaci skrótu.



[Skanuj]

Poziom 3	Poziom 4	Poziom 5	Poziom 6	Opisy	
do USB (MFC-L3750CDW/ MFC-L3770CDW)	Inne działania skanowania	-	-	Skanuj dokumenty do napędu pamięci USB flash.	
	Opcje	Rozdzielczość	-		
		Typ pliku	-		
		Typ skanowania	-		
		Skan. 2-stronne (MFC-L3770CDW)	-		
		Rozm. dokumentu	-		
		Jasność	-		
		Kontrast	-		
		Nazwa pliku	-		
		Styl nazwy pliku	-		
		Rozmiar pliku	-		
		Autoprostow.	-		
		Pomiń puste strony	-		
		Czułość pomij. pustych stron	-		
		Usuń kolor tła	-		
Nowe ustawienia	-				
Reset urządz.	-				

Poziom 3	Poziom 4	Poziom 5	Poziom 6	Opisy	
do USB (MFC-L3750CDW/ MFC-L3770CDW)	Zapisz jako skrót	-	-	Skanuj dokumenty do napędu pamięci USB flash.	
	Uruchom	-	-		
do komputera	do pliku	Inne działania skanowania	-	Skanowanie dokumentów i zapisywanie ich w folderze na komputerze.	
		(Wybierz USB lub PC)	Opcje		
			Zapisz jako skrót		
				Uruchom	
	do OCR	Inne działania skanowania	(Wybierz USB lub PC)	-	Konwertuj zeskanowany dokument do pliku tekstowego do edycji.
				Opcje	
				Zapisz jako skrót	
				Uruchom	
	do obrazu	Inne działania skanowania	(Wybierz USB lub PC)	-	Skanowanie zdjęć i grafiki do programów graficznych.
				Opcje	
				Zapisz jako skrót	
				Uruchom	
do wiad. e-mail	Inne działania skanowania	(Wybierz USB lub PC)	-	Wysłanie zeskanowanego dokumentu jako załącznika wiadomości e-mail.	
			Opcje		
			Zapisz jako skrót		
			Uruchom		
na FTP	Inne działania skanowania	(Wybierz nazwę profilu)	-	Wysłanie zeskanowanych danych z wykorzystaniem protokołu FTP.	
			Opcje		
			Zapisz jako skrót		
			Uruchom		
do sieci	Inne działania skanowania	(Wybierz nazwę profilu)	-	Wysłanie zeskanowanych danych do serwera CIFS w sieci lokalnej lub w Internecie.	
			Opcje		
			Zapisz jako skrót		
			Uruchom		
do SharePoint	Inne działania skanowania	(Wybierz nazwę profilu)	-	Przysyłaj zeskanowane dane na serwer SharePoint.	
			Opcje		
			Zapisz jako skrót		

Poziom 3	Poziom 4	Poziom 5	Poziom 6	Opisy
do SharePoint	(Wybierz nazwę profilu)	Uruchom	-	Przysyłaj zeskanowane dane na serwer SharePoint.
do sieci Web	-	-	-	Przesyłanie skanowanych danych do usługi internetowej.
Skanowanie WS (Pojawia się po zainstalowaniu aplikacji do skanowania usług sieciowych, która jest widoczna w eksploratorze sieciowym komputera).	Inne działania skanowania	-	-	Skanuj dane za pomocą protokołu usług sieciowych.
	Skanuj	-	-	
	Skan do e-maila	-	-	
	Skan. w celu faks.	-	-	
	Skan. w celu druk.	-	-	

+ [Skróty]

Poziom 1	Poziom 2	Poziom 3	Opisy
Edytuj/ usuń	(Wybierz skrót)	Zm. naz.	Zmiana nazwy skrótu.
		Edytuj	Zmień ustawienia skrótu.
		Kasuj	Usuwanie skrótu.
Dodaj skrót	Kopia	-	Wybierz żądane ustawienie.
	Faks	-	Wybierz żądane ustawienie.
	Skanuj	do pliku	Skanuj dokument monochromatyczny lub kolorowy na komputer.
		do OCR	Konwertuj zeskanowany dokument do pliku tekstowego do edycji.
		do obrazu	Skanowanie kolorowego zdjęcia do programu graficznego.
		do USB	Skanuj dokumenty do napędu pamięci USB flash.
		do wiad. e-mail	Skanowanie dokumentu monochromatycznego lub kolorowego do aplikacji poczty e-mail.
		do sieci	Wysłanie zeskanowanych danych do serwera CIFS w sieci lokalnej lub w Internecie.
		na FTP	Wysłanie zeskanowanych danych z wykorzystaniem protokołu FTP.
		do SharePoint	Przysyłaj zeskanowane dane na serwer SharePoint.
Sieć Web	-	Połączenie urządzenia Brother z usługami internetowymi. Od momentu opublikowania niniejszego dokumentu dostawcy mogli dodać usługi sieciowe lub zmienić ich nazwy.	
Aplikacje	-	Połącz urządzenie Brother z usługą aplikacji Brother.	
(Ustawienia te są dostępne po każdym naciśnięciu nazwy skrótu przez 2 sekundy).	Zm. naz.	-	Zmiana nazwy skrótu.
		Edytuj	Zmień ustawienia skrótu.
		Kasuj	Usuwanie skrótu.



[Druk bezpieczny]

Poziom 1	Poziom 2	Poziom 3	Opisy
Druk bezpieczny	(Wybierz użytkownika)	(Wybierz bezpieczne zadanie drukowania)	Służy do drukowania zadań zapisanych w pamięci po wprowadzeniu czterocyfrowego hasła. Opcja aktywna tylko wówczas, gdy urządzenie posiada zabezpieczone dane drukowania.



[Sieć Web]

Poziom 1	Opisy
Sieć Web	Połączenie urządzenia Brother z usługami internetowymi.



[Aplikacje]

Poziom 1	Opisy
Aplikacje	Połącz urządzenie Brother z usługą aplikacji Brother.



[USB] (MFC-L3750CDW/MFC-L3770CDW)

Poziom 1	Poziom 2	Opisy
USB	Skanuj do USB	Skanuj dokumenty do napędu pamięci USB flash.
	Druk bezpośredni	Drukuj dane bezpośrednio z napędu flash USB.



Powiązane informacje

- [Tabele ustawień i funkcji](#)

Tabele funkcji (DCP-L3550CDW)

Pokrewne Modele: DCP-L3550CDW

[Toner]

Poziom 3	Poziom 4	Opisy
Pozost. toner	-	Wyświetl przybliżoną pozostałą żywotność toneru dla każdego koloru.
Wydruk testowy	-	Wydruk strony testowej.
Kalibracja	Kalibruj	Rozpocznij kalibrację kolorów, aby sprawdzić i poprawić kolory.
	Reset	Resetuj parametry kalibracji do ustawień domyślnych.
Rejestracja	-	Wyrównaj pozycję drukowania każdego koloru.

WiFi (Wi-Fi®)

Poziom 3	Opisy
TCP/IP 1	Zmień ustawienia TCP/IP.
Kreator konf.	Skonfiguruj ustawienia sieci bezprzewodowej za pomocą kreatora konfiguracji.
Asystent WLAN	Skonfiguruj ustawienia sieci bezprzewodowej za pomocą płyty instalacyjnej firmy Brother.
WPS	Konfiguracja ustawień sieci bezprzewodowej z wykorzystaniem metody jednoprzyciskowej.
WPS + kod w/PIN 1	Skonfiguruj ustawienia sieci bezprzewodowej za pomocą funkcji WPS i kodu PIN.
WLAN status 1	Wyświetl stan połączenia sieci bezprzewodowej.
Adres MAC 1	Wyświetl adres MAC urządzenia.
Ustaw domyślne 1	Przywróć fabryczne ustawienia sieci bezprzewodowej urządzenia.
WLAN wł. 1	Włącz lub wyłącz interfejs sieci bezprzewodowej.

¹ Dostępne po skonfigurowaniu połączenia Wi-Fi®.

[Kopia]

Poziom 3	Poziom 4	Poziom 5	Opisy
Uruch. Mono	-	-	Wykonaj kopię monochromatyczną lub w skali szarości.
Uruch. Kolor	-	-	Wykonanie kopii kolorowej.
ID	-	-	Wykonaj kopię swojego dowodu osobistego.
> (więcej opcji kopiowania)	Receipt	Uruch. Mono	Skonfiguruj wstępne ustawienia kopiowania dla Odbioru.
		Uruch. Kolor	
		ID	

Poziom 3	Poziom 4	Poziom 5	Opisy
> (więcej opcji kopiowania)	Receipt	Zapisz jako skrót	Skonfiguruj wstępne ustawienia kopiowania dla Odbioru.
		> (więcej opcji kopiowania)	
		Opcje	
	Normalna	Uruch. Mono	Skonfiguruj wstępne ustawienia kopiowania dla Standardu.
		Uruch. Kolor	
		ID	
		Zapisz jako skrót	
		> (więcej opcji kopiowania)	
		Opcje	
	2na1 (ID)	Uruch. Mono	Skonfiguruj wstępne ustawienia kopiowania dla 2 na 1 (dowód osobisty).
		Uruch. Kolor	
		ID	
		Zapisz jako skrót	
		> (więcej opcji kopiowania)	
		Opcje	
	2na1	Uruch. Mono	Skonfiguruj wstępne ustawienia kopiowania dla 2 na 1.
		Uruch. Kolor	
		ID	
		Zapisz jako skrót	
		> (więcej opcji kopiowania)	
		Opcje	
	Obustr (1⇒2)	Uruch. Mono	Skonfiguruj wstępne ustawienia kopiowania dla opcji dwustronnej (1⇒2).
		Uruch. Kolor	
		ID	
Zapisz jako skrót			
> (więcej opcji kopiowania)			
Opcje			
Obustr (2⇒2)	Uruch. Mono	Skonfiguruj wstępne ustawienia kopiowania dla opcji dwustronnej (2⇒2).	
	Uruch. Kolor		
	ID		
	Zapisz jako skrót		
	> (więcej opcji kopiowania)		
	Opcje		

Poziom 3	Poziom 4	Poziom 5	Opisy	
> (więcej opcji kopiowania)	Oszcz. pap.	Uruch.Mono	Skonfiguruj wstępne ustawienia kopiowania dla zapisu papieru.	
		Uruch.Kolor		
		ID		
		Zapisz jako skrót		
> (więcej opcji kopiowania)	Opcje			
		Uruch.Mono	-	Rozpocznij kopiowanie.
		Uruch.Kolor	-	
Opcje	-	Wybierz ustawienia.		
Opcje	Powiększ/ zmniejsz	100%	-	
		Powiększ	Wybór współczynnika powiększenia dla następnej kopii.	
		Zmniejsz	Wybór współczynnika pomniejszenia dla następnej kopii.	
		Wybór (25-400%)	Wybór współczynnika powiększenia lub pomniejszenia.	
	Gęstość	-	Regulacja gęstości.	
	Kopia 2-stronna	Układ	Wyłączenie lub włączenie kopiowania dwustronnego oraz wybór składania wzdłuż dłuższej lub krótszej krawędzi.	
	Układ strony kopii obustr.	-	Wybór opcji układu strony w przypadku wyboru opcji kopii dwustronnych N na 1 z dokumentu dwustronnego.	
	Jakość	-	Wybierz rozdzielczość kopiowania dla typu dokumentu.	
	Kontrast	-	Dostosowanie kontrastu.	
	Plik/sort	-	Wybór układania wielu kopii na stosie lub z sortowaniem.	
	2w1/1w1	-	W przypadku wybrania opcji 2 w 1 (ID) można wybrać spośród różnych opcji układu.	
	Układ strony	-	Wykonywanie kopii N na 1 oraz 2 na 1 dla kart identyfikacyjnych.	
	Autoprostow.	-	Ustaw urządzenie na automatyczne korygowanie przekrzywionych dokumentów.	
Ustaw. koloru	-	Dostosuj kolor kopii.		
Usuń kolor tła	-	Zmiana ilości koloru tła, który jest usuwany.		
Zapisz jako skrót	-	-	Zapisanie bieżących ustawień w postaci skrótu.	



[Skanuj]

Poziom 3	Poziom 4	Poziom 5	Poziom 6	Opisy
do komputera	do pliku	Inne działania skanowania	-	Skanowanie dokumentów i zapisywanie ich w folderze na komputerze.
		(Wybierz USB lub PC)	Opcje	

Poziom 3	Poziom 4	Poziom 5	Poziom 6	Opisy	
do komputera	do pliku	(Wybierz USB lub PC)	Zapisz jako skrót	Skanowanie dokumentów i zapisywanie ich w folderze na komputerze.	
			Uruchom		
	do OCR	Inne działania skanowania (Wybierz USB lub PC)	(Wybierz USB lub PC)	-	Konwertuj zeskanowany dokument do pliku tekstowego do edycji.
				Opcje	
				Zapisz jako skrót	
				Uruchom	
	do obrazu	Inne działania skanowania (Wybierz USB lub PC)	(Wybierz USB lub PC)	-	Skanowanie zdjęć i grafiki do programów graficznych.
				Opcje	
				Zapisz jako skrót	
				Uruchom	
	do wiad. e-mail	Inne działania skanowania (Wybierz USB lub PC)	(Wybierz USB lub PC)	-	Wysłanie zeskanowanego dokumentu jako załącznika wiadomości e-mail.
				Opcje	
Zapisz jako skrót					
Uruchom					
na FTP	Inne działania skanowania (Wybierz nazwę profilu)	-	-	Wysłanie zeskanowanych danych z wykorzystaniem protokołu FTP.	
			Opcje		
			Zapisz jako skrót		
			Uruchom		
do sieci	Inne działania skanowania (Wybierz nazwę profilu)	-	-	Wysłanie zeskanowanych danych do serwera CIFS w sieci lokalnej lub w Internecie.	
			Opcje		
			Zapisz jako skrót		
			Uruchom		
do SharePoint	Inne działania skanowania (Wybierz nazwę profilu)	-	-	Przysyłaj zeskanowane dane na serwer SharePoint.	
			Opcje		
			Zapisz jako skrót		
			Uruchom		
do sieci Web	-	-	-	Przesyłanie skanowanych danych do usługi internetowej.	
Skanowanie WS (Pojawia się po zainstalowaniu aplikacji do skanowania usług	Inne działania skanowania	-	-	Skanuj dane za pomocą protokołu usług sieciowych.	
	Skanuj	-	-		

Poziom 3	Poziom 4	Poziom 5	Poziom 6	Opisy
sieciowych, która jest widoczna w eksploratorze sieciowym komputera).	Skan do e-maila	-	-	Skanuj dane za pomocą protokołu usług sieciowych.
	Skan. w celu faks.	-	-	
	Skan. w celu druk.	-	-	

 [Skróty]

Poziom 1	Poziom 2	Poziom 3	Opisy
Edytuj/ usuń	(Wybierz skrót)	Zm. naz.	Zmiana nazwy skrótu.
		Edytuj	Zmień ustawienia skrótu.
		Kasuj	Usuwanie skrótu.
Dodaj skrót	Kopia	-	Wybierz żądane ustawienie.
	Skanuj	do pliku	Skanuj dokument monochromatyczny lub kolorowy na komputer.
		do OCR	Konwertuj zeskanowany dokument do pliku tekstowego do edycji.
		do obrazu	Skanowanie kolorowego zdjęcia do programu graficznego.
		do wiad. e-mail	Skanowanie dokumentu monochromatycznego lub kolorowego do aplikacji poczty e-mail.
		do sieci	Wysłanie zeskanowanych danych do serwera CIFS w sieci lokalnej lub w Internecie.
		na FTP	Wysłanie zeskanowanych danych z wykorzystaniem protokołu FTP.
		do SharePoint	Przysyłaj zeskanowane dane na serwer SharePoint.
	Sieć Web	-	Połączenie urządzenia Brother z usługami internetowymi. Od momentu opublikowania niniejszego dokumentu dostawcy mogli dodać usługi sieciowe lub zmienić ich nazwy.
Aplikacje	-	Połącz urządzenie Brother z usługą aplikacji Brother.	
(Ustawienia te są dostępne po każdym naciśnięciu nazwy skrótu przez 2 sekundy).	(Wybierz skrót)	Zm. naz.	Zmiana nazwy skrótu.
		Edytuj	Zmień ustawienia skrótu.
		Kasuj	Usuwanie skrótu.

 [Druk bezpieczny]

Poziom 1	Poziom 2	Poziom 3	Opisy
Druk bezpieczny	(Wybierz użytkownika)	(Wybierz bezpieczne zadanie drukowania)	Służy do drukowania zadań zapisanych w pamięci po wprowadzeniu czterocyfrowego hasła. Opcja aktywna tylko wówczas, gdy urządzenie posiada zabezpieczone dane drukowania.



[Sieć Web]

Poziom 1	Opisy
Sieć Web	Połączenie urządzenia Brother z usługami internetowymi.



[Aplikacje]

Poziom 1	Opisy
Aplikacje	Połącz urządzenie Brother z usługą aplikacji Brother.



Powiązane informacje

- [Tabele ustawień i funkcji](#)

Zmiana ustawień urządzenia za pomocą komputera

- [Zmiana ustawień urządzenia przy użyciu funkcji Zarządzanie przez Internet](#)
- [Zmień ustawienia urządzenia za pomocą zdalnej konfiguracji](#)
- [Gdzie można znaleźć ustawienia sieciowe posiadanego urządzenia Brother?](#)
- [Oprogramowanie i narzędzia do zarządzania siecią](#)

Zmiana ustawień urządzenia przy użyciu funkcji Zarządzanie przez Internet

Funkcja Zarządzanie przez Internet jest narzędziem umożliwiającym zarządzanie urządzeniem przy użyciu protokołu Hyper Text Transfer Protocol (HTTP) lub Hyper Text Transfer Protocol over Secure Socket Layer (HTTPS) za pomocą standardowej przeglądarki internetowej.

- [Czym jest funkcja Zarządzanie przez Internet?](#)
- [Dostęp do funkcji Zarządzanie przez Internet](#)
- [Ustawianie lub zmienianie hasła logowania do funkcji Zarządzanie przez Internet](#)
- [Oprogramowanie i narzędzia do zarządzania siecią](#)
- [Informacje dotyczące oprogramowania i narzędzi zarządzania siecią](#)

Czym jest funkcja Zarządzanie przez Internet?

Funkcja Zarządzanie przez Internet jest narzędziem umożliwiającym zarządzanie urządzeniem przy użyciu protokołu Hyper Text Transfer Protocol (HTTP) lub Hyper Text Transfer Protocol over Secure Socket Layer (HTTPS) za pomocą standardowej przeglądarki internetowej. Aby uzyskać dostęp do ustawień serwera wydruku i je zmieniać, należy wpisać w przeglądarce internetowej adres IP urządzenia.



- Zalecamy przeglądarkę Microsoft Internet Explorer 11/Microsoft Edge dla systemu Windows oraz Safari 10/11 w przypadku komputerów Mac. JavaScript i pliki cookie muszą być zawsze włączone, niezależnie od używanej przeglądarki.
- Konieczne jest stosowanie w sieci protokołu TCP/IP i programowe ustawienie prawidłowego adresu IP w serwerze wydruku i komputerze.

The screenshot shows the Brother device web interface. At the top, there is a header with 'XXX-XXXX' on the left, a 'Logout' button, and the 'brother' logo on the right. Below the header is a navigation bar with tabs for 'General', 'Address Book', 'Fax', 'Copy', 'Print', 'Scan', 'Administrator', and 'Network'. The 'Status' page is active, showing a sidebar menu on the left with options like 'Auto Refresh Interval', 'Maintenance Information', 'Lists/Reports', 'Find Device', 'Contact & Location', 'Sleep Time', 'Auto Power Off', 'Volume', 'Panel', and 'Notification'. The main content area displays the following information:

- Device Status:** Ready (indicated by a green bar)
- Automatic Refresh:** Off (radio button selected)
- Toner Level:** BK, C, M, Y (represented by colored bars)
- Web Language:** Auto (dropdown menu)
- Device Location:** Contact (person icon), Location (house icon)

- Rzeczywisty ekran może różnić się od tego przedstawionego powyżej.



Powiązane informacje

- [Zmiana ustawień urządzenia przy użyciu funkcji Zarządzanie przez Internet](#)

Dostęp do funkcji Zarządzanie przez Internet

- Podczas konfigurowania ustawień za pomocą funkcji Zarządzanie przez Internet zaleca się korzystanie z zabezpieczonego protokołu HTTPS.
- Kiedy do konfiguracji za pomocą funkcji Zarządzanie przez Internet używany jest protokół HTTPS, przeglądarka wyświetla okno dialogowe ostrzeżenia. Aby uniknąć wyświetlania się okna dialogowego z ostrzeżeniem, można zainstalować samopodpisany certyfikat SSL do obsługi protokołu SSL/TLS. Aby uzyskać więcej informacji, >> *Powiązane informacje*
- Domyślne hasło logowania do zarządzania ustawieniami urządzenia to **initpass**. Zaleca się jego zmianę w celu ochrony urządzenia przed dostępem nieupoważnionych osób.

1. Uruchom przeglądarkę internetową.
2. Wprowadź „https://adres IP urządzenia” w polu adresu przeglądarki (gdzie „adres IP urządzenia” jest adresem IP urządzenia).

Na przykład:

https://192.168.1.2



- W przypadku korzystania z systemu DNS (Domain Name System) lub włączeniu nazwy NetBIOS można wpisać inną nazwę, na przykład „UdostępnionaDrukarka” zamiast adresu IP.

- Na przykład:

https://SharedPrinter

W przypadku korzystania z nazwy NetBIOS można również użyć nazwy węzła.

- Na przykład:

https://brnxxxxxxxxxxxx

Nazwę NetBIOS można znaleźć w Raporcie konfiguracji sieci.



- Na komputerach Mac dostęp do systemu Zarządzanie przez przeglądarkę WWW można uzyskać, klikając ikonę urządzenia na ekranie **Status Monitor (Monitor stanu)**.

3. Jeśli zostanie wyświetlony monit o podanie hasła dla urządzenia, należy je wprowadzić, a następnie kliknąć



Teraz można zmienić ustawienia serwera wydruku.

W przypadku wprowadzenia zmian do ustawień protokołu należy po kliknięciu przycisku **Submit (Prześlij)** ponownie uruchomić urządzenie w celu aktywowania konfiguracji.

Podczas każdej próby dostępu do funkcji Zarządzanie przez Internet trzeba będzie wpisać hasło w polu **Login (Zaloguj)**, a następnie kliknąć przycisk . Po skonfigurowaniu ustawień wyloguj się, klikając przycisk .



Powiązane informacje

- [Zmiana ustawień urządzenia przy użyciu funkcji Zarządzanie przez Internet](#)

Powiązane tematy:

- [Drukowanie Raportu konfiguracji sieci](#)
- [Tworzenie certyfikatu podpisanego samodzielnie](#)
- [Instalowanie samodzielnie podpisanego certyfikatu dla użytkowników systemu Windows z uprawnieniami Administratora](#)

Ustawianie lub zmienianie hasła logowania do funkcji Zarządzanie przez Internet

Zalecamy zmianę domyślnego hasła logowania, aby zapobiec nieuprawnionemu dostępowi do funkcji Zarządzanie przez Internet.

1. Uruchom przeglądarkę internetową.
2. Wprowadź „https://adres IP urządzenia” w polu adresu przeglądarki (gdzie „adres IP urządzenia” jest adresem IP urządzenia).

Na przykład:

https://192.168.1.2



- W przypadku korzystania z systemu DNS (Domain Name System) lub włączeniu nazwy NetBIOS można wpisać inną nazwę, na przykład „UdostępnionaDrukarka” zamiast adresu IP.

- Na przykład:

https://SharedPrinter



W przypadku korzystania z nazwy NetBIOS można również użyć nazwy węzła.

- Na przykład:

https://brnxxxxxxxxxxxx

Nazwę NetBIOS można znaleźć w Raplocie konfiguracji sieci.

- Na komputerach Mac dostęp do systemu Zarządzanie przez przeglądarkę WWW można uzyskać, klikając ikonę urządzenia na ekranie **Status Monitor (Monitor stanu)**.

3. Wykonaj jedną z następujących czynności:
 - Jeśli hasło zostało wcześniej ustawione na wybrane przez użytkownika, wprowadź je, a następnie kliknij .
 - Jeśli hasło nie zostało ustawione wcześniej, wprowadź **initpass**, a następnie kliknij .
4. Kliknij przycisk **Administrator**.
5. Wpisz hasło, które ma być używane w polu **Enter New Password (Wprowadź nowe hasło)** (od 8 do 32 znaków).
6. Ponownie wprowadź hasło w polu **Confirm New Password (Potwierdź nowe hasło)**.
7. Kliknij przycisk **Submit (Prześlij)**.



Powiązane informacje

- [Zmiana ustawień urządzenia przy użyciu funkcji Zarządzanie przez Internet](#)

Zmień ustawienia urządzenia za pomocą zdalnej konfiguracji

Pokrewne Modele: MFC-L3710CW/MFC-L3730CDN/MFC-L3750CDW/MFC-L3770CDW

Program Zdalna konfiguracja umożliwia skonfigurowanie wielu ustawień urządzenia Brother z komputera. Po uruchomieniu programu Zdalna konfiguracja ustawienia urządzenia Brother zostaną automatycznie pobrane do komputera i wyświetlone na ekranie. W przypadku zmiany ustawień w komputerze można je wczytać bezpośrednio do urządzenia.

- [Zdalna konfiguracja \(Windows\)](#)
- [Zdalna konfiguracja \(Mac\)](#)

Zdalna konfiguracja (Windows)

- Konfigurowanie urządzenia Brother z komputera (Windows)
- Konfigurowanie urządzenia Brother za pomocą programu ControlCenter4 (Windows)
- Konfigurowanie książki adresowej Twojego urządzenia za pomocą aplikacji ControlCenter4 (Windows)

Strona główna > Ustawienia urządzenia > Zmiana ustawień urządzenia za pomocą komputera > Zmień ustawienia urządzenia za pomocą zdalnej konfiguracji > Zdalna konfiguracja (Windows) > Konfigurowanie urządzenia Brother z komputera (Windows)

Konfigurowanie urządzenia Brother z komputera (Windows)

Pokrewne Modele: MFC-L3710CW/MFC-L3730CDN/MFC-L3750CDW/MFC-L3770CDW



Jeśli opcja Secure Function Lock (Blokada funkcji) jest ustawiona na wartość On (włączone), nie można korzystać z funkcji konfiguracji zdalnej.

1. Wykonaj jedną z następujących czynności:

- Windows 7

Kliknij przycisk  (**Start**) > **Wszystkie programy** > **Brother** > **Brother Utilities**.

Kliknij listę rozwijaną i wybierz nazwę posiadanego modelu (jeśli nie jest jeszcze zaznaczona). Kliknij przycisk **Narzędzia** na lewym pasku nawigacji, a następnie kliknij opcję **Zdalny rozruch**.

- Windows 8 oraz Windows 10

Uruchom  (**Brother Utilities**), a następnie kliknij listę rozwijaną i wybierz z niej nazwę posiadanego modelu (jeśli nie jest jeszcze zaznaczona). Kliknij przycisk **Narzędzia** na lewym pasku nawigacji, a następnie kliknij opcję **Zdalny rozruch**.

Zostanie wyświetlone okno programu zdalnej konfiguracji.



Jeśli używane urządzenie jest podłączone za pośrednictwem sieci, wprowadź hasło, jeśli to konieczne.

2. Skonfiguruj ustawienia stosownie do potrzeb.

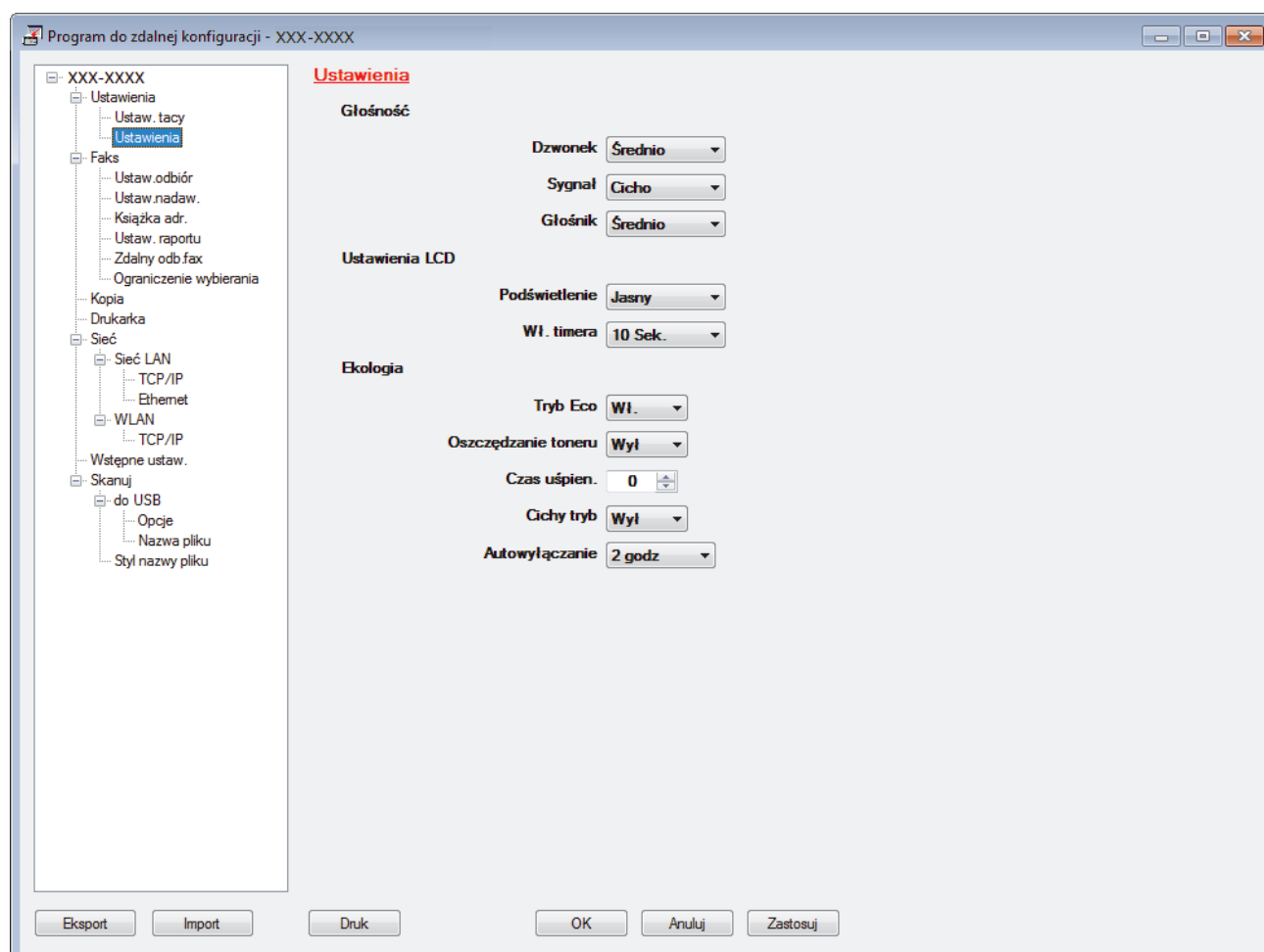

Eksport

Kliknij, aby zapisać bieżące ustawienia konfiguracji do pliku.



Kliknij **Eksport**, aby zapisać książkę adresową lub wszystkie ustawienia urządzenia.

Import

Kliknij, aby zaimportować plik i zapoznać się z jego ustawieniami.

Druk

Kliknij, aby wydrukować wybrane elementy za pomocą urządzenia. Danych nie można wydrukować, dopóki nie zostaną wczytane do urządzenia. Kliknij przycisk **Zastosuj**, aby wczytać nowe dane do urządzenia, a następnie kliknij przycisk **Druk**.

OK.

Kliknij, aby rozpocząć wczytywanie danych do urządzenia i wyjść z programu zdalnej konfiguracji. Jeśli pojawi się komunikat o błędzie, potwierdź poprawność danych i kliknij przycisk **OK**.

Kasuj

Kliknij, aby wyjść z programu zdalnej konfiguracji bez wczytywania danych do urządzenia.

Zastosuj

Kliknij, aby wczytać dane do urządzenia bez wychodzenia z programu zdalnej konfiguracji.

3. Kliknij przycisk **OK**.

- Jeśli komputer jest chroniony zaporą i nie może użyć funkcji Konfiguracji zdalnej, konieczne może być skonfigurowanie ustawień zapory, by umożliwić komunikację przez port numer 137 i 161.
- Jeśli używana jest zaporą systemu Windows i zainstalowano oprogramowanie Brother oraz sterowniki z instalacyjnej płyty Brother, niezbędne ustawienia zapory zostały już skonfigurowane.



Powiązane informacje

- [Zdalna konfiguracja \(Windows\)](#)
-

Strona główna > Ustawienia urządzenia > Zmiana ustawień urządzenia za pomocą komputera > Zmień ustawienia urządzenia za pomocą zdalnej konfiguracji > Zdalna konfiguracja (Windows) > Konfigurowanie urządzenia Brother za pomocą programu ControlCenter4 (Windows)

Konfigurowanie urządzenia Brother za pomocą programu ControlCenter4 (Windows)

Pokrewne Modele: MFC-L3710CW/MFC-L3730CDN/MFC-L3750CDW/MFC-L3770CDW



Jeśli opcja Secure Function Lock (Blokada funkcji) jest ustawiona na wartość On (włączone), nie można korzystać z funkcji konfiguracji zdalnej.

1. Kliknij ikonę  (**ControlCenter4**) w obszarze powiadomień na pasku zadań, a następnie kliknij przycisk **Otwórz**.
2. Kliknij kartę **Ustawienia urządzenia**.
3. Kliknij przycisk **Zdalna konfiguracja**.
4. Skonfiguruj ustawienia stosownie do potrzeb.

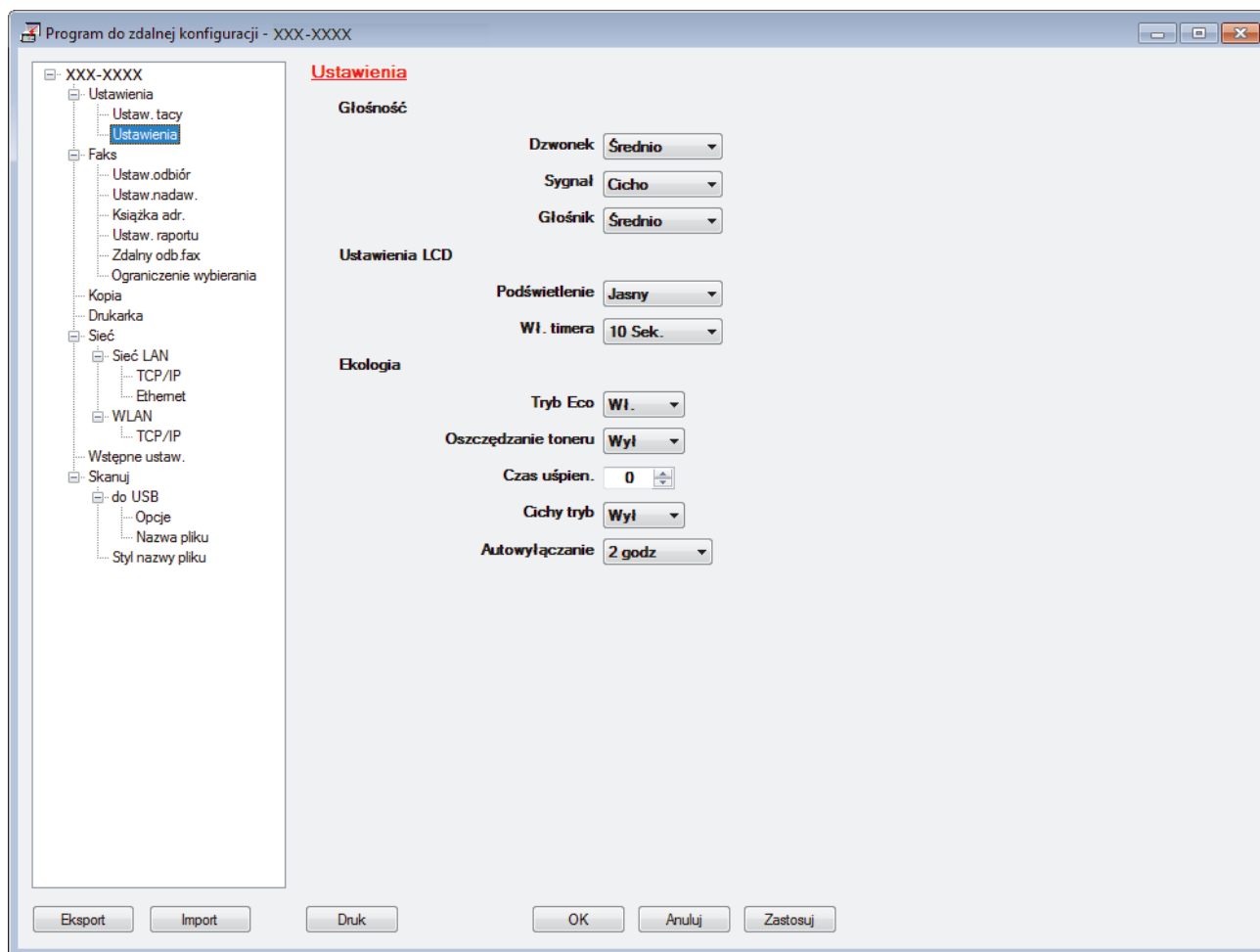

Eksport

Kliknij, aby zapisać bieżące ustawienia konfiguracji do pliku.



Kliknij **Eksport**, aby zapisać książkę adresową lub wszystkie ustawienia urządzenia.

Import

Kliknij, aby zaimportować plik i zapoznać się z jego ustawieniami.

Druk

Kliknij, aby wydrukować wybrane elementy za pomocą urządzenia. Danych nie można wydrukować, dopóki nie zostaną wczytane do urządzenia. Kliknij przycisk **Zastosuj**, aby wczytać nowe dane do urządzenia, a następnie kliknij przycisk **Druk**.

OK.

Kliknij, aby rozpocząć wczytywanie danych do urządzenia i wyjść z programu zdalnej konfiguracji. Jeśli pojawi się komunikat o błędzie, potwierdź poprawność danych i kliknij przycisk **OK**.

Kasuj

Kliknij, aby wyjść z programu zdalnej konfiguracji bez wczytywania danych do urządzenia.

Zastosuj

Kliknij, aby wczytać dane do urządzenia bez wychodzenia z programu zdalnej konfiguracji.

5. Kliknij przycisk **OK**.

- Jeśli komputer jest chroniony zaporą i nie może użyć funkcji Konfiguracji zdalnej, konieczne może być skonfigurowanie ustawień zapory, by umożliwić komunikację przez port numer 137 i 161.
- Jeśli używana jest zaporą systemu Windows i zainstalowano oprogramowanie Brother oraz sterowniki z instalacyjnej płyty Brother, niezbędne ustawienia zapory zostały już skonfigurowane.



Powiązane informacje

- [ControlCenter4 \(Windows\)](#)
 - [Zdalna konfiguracja \(Windows\)](#)
-

▲ Strona główna > Ustawienia urządzenia > Zmiana ustawień urządzenia za pomocą komputera > Zmień ustawienia urządzenia za pomocą zdalnej konfiguracji > Zdalna konfiguracja (Windows) > Konfigurowanie książki adresowej Twojego urządzenia za pomocą aplikacji ControlCenter4 (Windows)

Konfigurowanie książki adresowej Twojego urządzenia za pomocą aplikacji ControlCenter4 (Windows)

Pokrewne Modele: MFC-L3710CW/MFC-L3730CDN/MFC-L3750CDW/MFC-L3770CDW

Użyj zdalnej konfiguracji za pomocą programu CC4, aby dodać lub zmienić numery w książce adresowej na komputerze.



Jeśli opcja Secure Function Lock (Blokada funkcji) jest ustawiona na wartość On (włączone), nie można korzystać z funkcji konfiguracji zdalnej.

1. Kliknij ikonę  (**ControlCenter4**) w obszarze powiadomień na pasku zadań, a następnie kliknij przycisk **Otwórz**.
2. Kliknij kartę **Ustawienia urządzenia**.
3. Kliknij przycisk **Książka adresowa** .
Książka adr. zostanie otwarta w oknie zdalnej konfiguracji.
4. Dodaj lub zaktualizuj informacje w Książce adresowej stosownie do potrzeb.
5. Kliknij przycisk **OK**..



Powiązane informacje

- [Zdalna konfiguracja \(Windows\)](#)

Zdalna konfiguracja (Mac)

- Konfigurowanie urządzenia Brother za pomocą połączenia przewodowego USB (Mac)
- Konfigurowanie książki adresowej urządzenia za pomocą połączenia przewodowego USB (Mac)

Strona główna > Ustawienia urządzenia > Zmiana ustawień urządzenia za pomocą komputera > Zmień ustawienia urządzenia za pomocą zdalnej konfiguracji > Zdalna konfiguracja (Mac) > Konfigurowanie urządzenia Brother za pomocą połączenia przewodowego USB (Mac)

Konfigurowanie urządzenia Brother za pomocą połączenia przewodowego USB (Mac)

Pokrewne Modele: MFC-L3710CW/MFC-L3730CDN/MFC-L3750CDW/MFC-L3770CDW

Użyj zdalnej konfiguracji do skonfigurowania urządzenia Brother za pomocą połączenia przewodowego USB.

Aby użyć zdalnej konfiguracji, przejdź do strony **Pobieranie** swojego modelu w witrynie Brother Solutions Center pod adresem support.brother.com i pobierz program zdalnej konfiguracji.



- Jeśli opcja Secure Function Lock (Blokada funkcji) jest ustawiona na wartość On (włączone), nie można korzystać z funkcji konfiguracji zdalnej.
- Zdalna konfiguracja dla komputerów Mac obejmuje wyłącznie połączenia USB.

1. Na pasku menu **Finder (Wyszukiwarka)** kliknij **Go (Idź) > Applications (Programy) > Brother**, a następnie kliknij dwukrotnie ikonę Zdalna konfiguracja.

Zostanie wyświetlony ekran programu zdalnej konfiguracji.

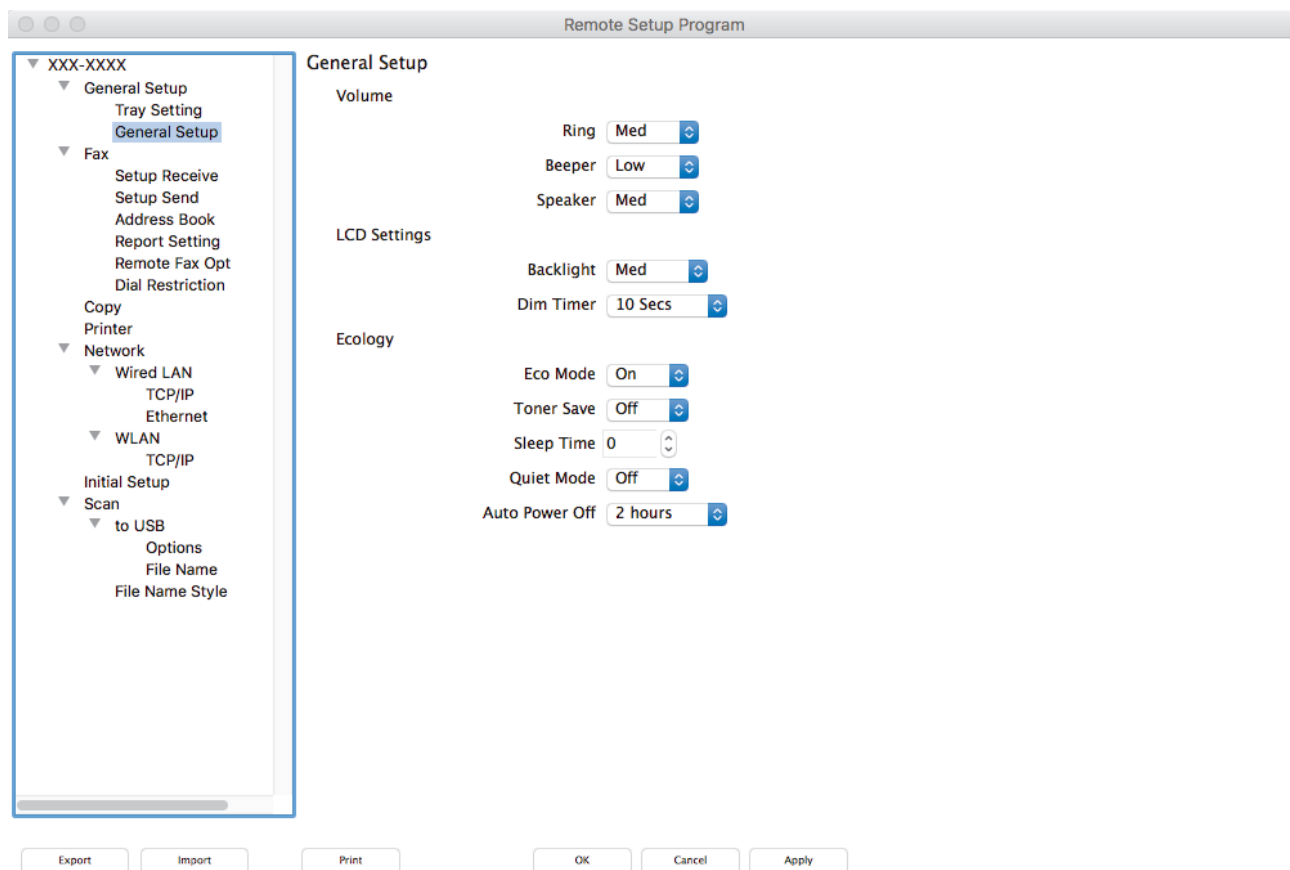

2. Skonfiguruj ustawienia stosownie do potrzeb.

Export (Eksportuj)

Kliknij, aby zapisać bieżące ustawienia konfiguracji do pliku.



Kliknij **Export (Eksportuj)**, aby zapisać książkę adresową lub wszystkie ustawienia z urządzenia.

Import (Importuj)

Kliknij, aby zaimportować plik i zapoznać się z jego ustawieniami.

Print (Drukuj)

Kliknij, aby wydrukować wybrane elementy za pomocą urządzenia. Danych nie można wydrukować, dopóki nie zostaną wczytane do urządzenia. Kliknij przycisk **Apply (Zastosuj)**, aby wczytać nowe dane do urządzenia, a następnie kliknij przycisk **Print (Drukuj)**.

OK

Kliknij, aby rozpocząć wczytywanie danych do urządzenia i wyjść z programu zdalnej konfiguracji. Jeśli pojawi się komunikat o błędzie, należy ponownie wprowadzić poprawne dane i kliknąć przycisk **OK**.

Cancel (Kasuj)

Kliknij, aby wyjść z programu zdalnej konfiguracji bez wczytywania danych do urządzenia.

Apply (Zastosuj)

Kliknij, aby wczytać dane do urządzenia bez wychodzenia z programu zdalnej konfiguracji.

3. Po zakończeniu kliknij przycisk **OK**.



Powiązane informacje

- [Zdalna konfiguracja \(Mac\)](#)
-

▲ Strona główna > Ustawienia urządzenia > Zmiana ustawień urządzenia za pomocą komputera > Zmień ustawienia urządzenia za pomocą zdalnej konfiguracji > Zdalna konfiguracja (Mac) > Konfigurowanie książki adresowej urządzenia za pomocą połączenia przewodowego USB (Mac)

Konfigurowanie książki adresowej urządzenia za pomocą połączenia przewodowego USB (Mac)

Pokrewne Modele: MFC-L3710CW/MFC-L3730CDN/MFC-L3750CDW/MFC-L3770CDW

Użyj zdalnej konfiguracji, aby dodać lub zmienić numery w książce adresowej na komputerze za pomocą połączenia przewodowego USB.

Aby użyć zdalnej konfiguracji, przejdź do strony **Pobieranie** swojego modelu w witrynie Brother Solutions Center pod adresem support.brother.com i pobierz program zdalnej konfiguracji.



- Jeśli opcja Secure Function Lock (Blokada funkcji) jest ustawiona na wartość On (włączone), nie można korzystać z funkcji konfiguracji zdalnej.
- Zdalna konfiguracja dla komputerów Mac obejmuje wyłącznie połączenia USB.

1. Na pasku menu **Finder (Wyszukiwarka)** kliknij **Go (Idź) > Applications (Programy) > Brother**, a następnie kliknij dwukrotnie ikonę Zdalna konfiguracja.
Zostanie wyświetlony ekran programu zdalnej konfiguracji.
2. W menu po lewej stronie kliknij **Address Book (Książka adresowa) w Faks**.
3. Dodaj lub zaktualizuj informacje w Książce adresowej stosownie do potrzeb.
4. Po zakończeniu kliknij przycisk **OK**.



Powiązane informacje

- [Zdalna konfiguracja \(Mac\)](#)

Załącznik

- [Dane techniczne](#)
- [Wprowadzanie tekstu w urządzeniu Brother](#)
- [Materiały eksploatacyjne](#)
- [Ważne informacje dotyczące żywotności toneru](#)
- [Informacje dotyczące papieru z recyklingu](#)
- [Numery telefonu firmy Brother](#)

Dane techniczne

- >> Specyfikacja ogólna
- >> Specyfikacja formatu dokumentów
- >> Specyfikacja nośników druku
- >> Specyfikacja faksu
- >> Specyfikacja kopii
- >> Specyfikacja skanera
- >> Specyfikacje drukarki
- >> Specyfikacje interfejsu
- >> Specyfikacja funkcji druku bezpośredniego
- >> Obsługiwane protokoły i funkcje zabezpieczeń
- >> Specyfikacja wymagań dotyczących komputera

Specyfikacja ogólna

Typ drukarki		<ul style="list-style-type: none"> • Dioda
Metoda drukowania		<ul style="list-style-type: none"> • Elektrofotograficzna drukarka LED
Pojemność pamięci	Standardowa	<ul style="list-style-type: none"> • 512 MB
LCD (wyświetlacz ciekłokrystaliczny) ¹		<ul style="list-style-type: none"> • DCP-L3510CDW/DCP-L3517CDW 16 znaków x 2 wiersze • DCP-L3550CDW/MFC-L3710CW/MFC-L3730CDN/ MFC-L3750CDW/MFC-L3770CDW <p>Ekran dotykowy 3,7 cala (93,4 mm) TFT kolorowy LCD</p>
Źródło zasilania		<ul style="list-style-type: none"> • 220-240 V AC 50/60 Hz
Zużycie energii (Średnia)	Wartość szczytowa	<ul style="list-style-type: none"> • DCP-L3510CDW Około 1180 W • DCP-L3517CDW Około 1180 W • DCP-L3550CDW Około 1180 W • MFC-L3710CW Około 1180 W • MFC-L3730CDN Około 1180 W • MFC-L3750CDW Około 1320 W • MFC-L3770CDW Około 1320 W
	Drukowanie ²	<ul style="list-style-type: none"> • DCP-L3510CDW Ok. 400 W przy 25°C • DCP-L3517CDW Ok. 400 W przy 25°C • DCP-L3550CDW Ok. 400 W przy 25°C • MFC-L3710CW Ok. 400 W przy 25°C • MFC-L3730CDN Ok. 400 W przy 25°C

Zużycie energii (Średnia)		<ul style="list-style-type: none"> • MFC-L3750CDW Ok. 430 W przy 25°C • MFC-L3770CDW Ok. 430 W przy 25°C
	Drukowanie (Tryb cichy) ²	<ul style="list-style-type: none"> • DCP-L3510CDW Ok. 280 W przy 25°C • DCP-L3517CDW Ok. 280 W przy 25°C • DCP-L3550CDW Ok. 280 W przy 25°C • MFC-L3710CW Ok. 280 W przy 25°C • MFC-L3730CDN Ok. 280 W przy 25°C • MFC-L3750CDW Ok. 260 W przy 25°C • MFC-L3770CDW Ok. 260 W przy 25°C
	Kopiowanie ²	<ul style="list-style-type: none"> • DCP-L3510CDW Ok. 400 W przy 25°C • DCP-L3517CDW Ok. 400 W przy 25°C • DCP-L3550CDW Ok. 400 W przy 25°C • MFC-L3710CW Ok. 400 W przy 25°C • MFC-L3730CDN Ok. 400 W przy 25°C • MFC-L3750CDW Ok. 430 W przy 25°C • MFC-L3770CDW Ok. 430 W przy 25°C
	Kopiowanie (Tryb cichy) ²	<ul style="list-style-type: none"> • DCP-L3510CDW Ok. 280 W przy 25°C • DCP-L3517CDW Ok. 280 W przy 25°C • DCP-L3550CDW Ok. 280 W przy 25°C • MFC-L3710CW Ok. 280 W przy 25°C • MFC-L3730CDN Ok. 280 W przy 25°C • MFC-L3750CDW Ok. 260 W przy 25°C • MFC-L3770CDW Ok. 260 W przy 25°C
	Gotowość ²	<ul style="list-style-type: none"> • DCP-L3510CDW Ok. 80 W przy 25°C • DCP-L3517CDW Ok. 80 W przy 25°C

Zużycie energii (Średnia)		<ul style="list-style-type: none"> • DCP-L3550CDW Ok. 80 W przy 25°C • MFC-L3710CW Ok. 80 W przy 25°C • MFC-L3730CDN Ok. 80 W przy 25°C • MFC-L3750CDW Ok. 75 W przy 25°C • MFC-L3770CDW Ok. 75 W przy 25°C
	Spoczynek ²	<ul style="list-style-type: none"> • DCP-L3510CDW Okolo 9,7 W • DCP-L3517CDW Okolo 9,7 W • DCP-L3550CDW Okolo 9,7 W • MFC-L3710CW Okolo 9,7 W • MFC-L3730CDN Okolo 9,7 W • MFC-L3750CDW Okolo 10,1 W • MFC-L3770CDW Okolo 10,1 W
	Głęboki spoczynek ²	<ul style="list-style-type: none"> • DCP-L3510CDW Okolo 1,2 W • DCP-L3517CDW Okolo 1,2 W • DCP-L3550CDW Okolo 1,2 W • MFC-L3710CW Okolo 1,2 W • MFC-L3730CDN Okolo 1,2 W • MFC-L3750CDW Okolo 1,2 W • MFC-L3770CDW Okolo 1,2 W
	Wyłączone zasilanie ^{2 3 4}	<ul style="list-style-type: none"> • DCP-L3510CDW Okolo 0,04 W • DCP-L3517CDW Okolo 0,04 W • DCP-L3550CDW Okolo 0,04 W • MFC-L3710CW Okolo 0,04 W • MFC-L3730CDN Okolo 0,04 W • MFC-L3750CDW Okolo 0,04 W

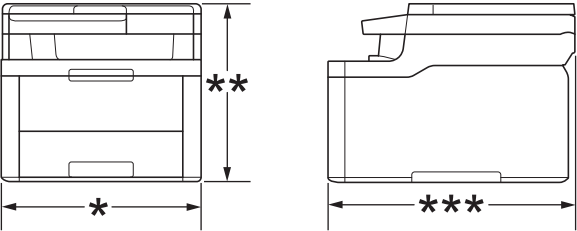
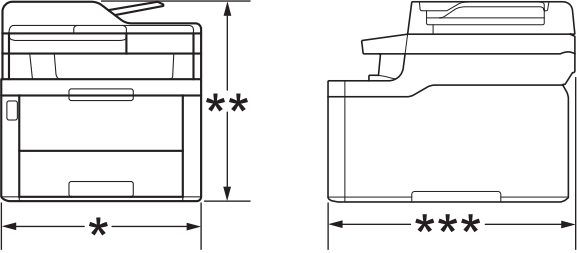
Zużycie energii (Średnia)		<ul style="list-style-type: none"> • MFC-L3770CDW Okolo 0,04 W
Wymiary (Typowy widok ogólny) (DCP-L3510CDW/DCP-L3517CDW)		Jednostka: mm <ul style="list-style-type: none"> • DCP-L3510CDW/DCP-L3517CDW * : 410 ** : 368 *** : 475 • DCP-L3550CDW/MFC-L3710CW/MFC-L3730CDN/ MFC-L3750CDW * : 410 ** : 414 *** : 475 • MFC-L3770CDW * : 410 ** : 414 *** : 509
Waga (z materiałami eksploatacyjnymi)		<ul style="list-style-type: none"> • DCP-L3510CDW/DCP-L3517CDW 21,7 kg • DCP-L3550CDW 23,2 kg • MFC-L3710CW 22,5 kg • MFC-L3730CDN 23,4 kg • MFC-L3750CDW 23,4 kg • MFC-L3770CDW 24,5 kg

Poziom szumu	Ciśnienie akustyczne	Drukowanie	<ul style="list-style-type: none"> MFC-L3750CDW/MFC-L3770CDW LpAm = 47 dB (A) DCP-L3510CDW/DCP-L3517CDW/ DCP-L3550CDW/MFC-L3710CW/MFC-L3730CDN LpAm = 45 dB (A) 	
		Drukowanie (Tryb cichy)	<ul style="list-style-type: none"> LpAm = 43 dB (A) 	
		Gotowość	<ul style="list-style-type: none"> Domyślnie: niesłyszalny⁵ 	
	Moc dźwięku	Drukowanie⁶	Mono	<ul style="list-style-type: none"> DCP-L3510CDW/DCP-L3517CDW/ DCP-L3550CDW/MFC-L3710CW/MFC-L3730CDN LWAd = 5,86 B (A) MFC-L3750CDW/MFC-L3770CDW LWAd = 6,11 B (A)
			Kolor	<ul style="list-style-type: none"> DCP-L3510CDW/DCP-L3517CDW/ DCP-L3550CDW/MFC-L3710CW/MFC-L3730CDN LWAd = 5,92 B (A) MFC-L3750CDW/MFC-L3770CDW LWAd = 6,16 B (A)
		Drukowanie (Tryb cichy)	Mono	<ul style="list-style-type: none"> LWAd = 5,71 B (A)
Kolor			<ul style="list-style-type: none"> LWAd = 5,73 B (A) 	
Gotowość	<ul style="list-style-type: none"> Domyślnie: niesłyszalny⁷ 			
Temperatura	Praca	<ul style="list-style-type: none"> Od 10 do 32°C 		
	Pamięć	<ul style="list-style-type: none"> Od 0 do 40°C 		
Wilgotność	Praca	<ul style="list-style-type: none"> Od 20 do 80% (bez kondensacji) 		
	Pamięć	<ul style="list-style-type: none"> Od 10 do 95% (bez kondensacji) 		
Podajnik ADF (automatyczny podajnik papieru) (DCP-L3550CDW/MFC-L3710CW/MFC-L3730CDN/ MFC-L3750CDW/MFC-L3770CDW)		<ul style="list-style-type: none"> Do 50 arkuszy <p>Dla uzyskania najlepszych rezultatów zalecamy:</p> <ul style="list-style-type: none"> Temperatura: od 20 do 30 °C Wilgotność: od 50 do 70% Papier: 80 g/m² 		

¹ (przekątna)

² Połączenia USB do komputera

³ Pomiaru dokonano zgodnie z normą IEC 62301 Wydanie 2.0.

⁴ Pobór mocy różni się nieznacznie w zależności od środowiska pracy.

⁵ Jeśli silnik wentylatora działa: LpAm = 33 dB (A)

⁶ Mierzone zgodnie z metodą opisaną w RAL-UZ205.

⁷ Jeśli silnik wentylatora działa: LWAd = 4,67 B (A)

Specyfikacja formatu dokumentów

Rozmiar dokumentu	Szerokość podajnika ADF	<ul style="list-style-type: none"> 105 mm do 215,9 mm
	Długość podajnika ADF	<ul style="list-style-type: none"> 147,3 mm do 355,6 mm
	Szerokość szyby skanera	<ul style="list-style-type: none"> Maks. 215,9 mm
	Długość szyby skanera	<ul style="list-style-type: none"> Maks. 300 mm

Specyfikacja nośników druku

Wejście papieru	Taca papieru (Standardowa)	Typ papieru	<ul style="list-style-type: none"> Papier zwykły, papier cienki, papier gruby, papier z recyklingu
		Rozmiar papieru	<ul style="list-style-type: none"> A4, Letter, A5, A5 (długa krawędź), A6, Executive
		Gramatura papieru	<ul style="list-style-type: none"> 60 do 163 g/m²
		Maksymalna pojemność papieru	<ul style="list-style-type: none"> Do 250 arkuszy papieru zwykłego o gramaturze 80 g/m²
	Podajnik wielofunkcyjny (MP) (MFC-L3770CDW)	Typ papieru	<ul style="list-style-type: none"> Papier zwykły, papier cienki, papier gruby, papier z recyklingu, papier typu bond, etykiety, koperty, cienkie koperty, grube koperty, papier błyszczący
		Rozmiar papieru	<ul style="list-style-type: none"> Szerokość: 76,2 mm do 216 mm Długość: 116 mm do 355,6 mm Koperta: COM-10, DL, C5, Monarch
		Gramatura papieru	<ul style="list-style-type: none"> 60 do 163 g/m²
		Maksymalna pojemność papieru	<ul style="list-style-type: none"> Do 30 arkuszy papieru zwykłego o gramaturze 80 g/m² Koperta: trzy koperty do 6 mm grubości
	Gniazdo podawania ręcznego (DCP-L3510CDW/ DCP-L3517CDW/ DCP-L3550CDW/MFC-L3710CW/ MFC-L3730CDN/ MFC-L3750CDW)	Typ papieru	<ul style="list-style-type: none"> Papier zwykły, papier cienki, papier gruby, papier z recyklingu, papier typu bond, etykiety, koperty, cienkie koperty, grube koperty, papier błyszczący
		Rozmiar papieru	<ul style="list-style-type: none"> Szerokość: 76,2 mm do 216 mm Długość: 116 mm do 355,6 mm Koperta: COM-10, DL, C5, Monarch
		Gramatura papieru	<ul style="list-style-type: none"> 60 do 163 g/m²
		Maksymalna pojemność papieru	<ul style="list-style-type: none"> Jeden arkusz
Wyjście papieru 1	Taca wydruku kładzonego stroną zadrukowaną w dół	<ul style="list-style-type: none"> Do 150 arkuszy papieru zwykłego o gramaturze 80 g/m² (dostarczanie stroną zadrukowaną w dół do tacy wydruku kładzonego stroną zadrukowaną w dół) 	
	Taca wydruku kładzonego stroną zadrukowaną w górę	<ul style="list-style-type: none"> Jeden arkusz (stroną zadrukowaną do góry do tacy wydruku kładzonego stroną zadrukowaną w górę) 	
Dwustronne	Automatyczne drukowanie dwustronne (DCP-L3510CDW/	Typ papieru	<ul style="list-style-type: none"> Papier zwykły, papier cienki, papier gruby, papier z recyklingu

Dwustronne	DCP-L3517CDW/ DCP-L3550CDW/ MFC-L3730CDN/ MFC-L3750CDW/ MFC-L3770CDW)	Rozmiar papieru	• A4
		Gramatura papieru	• 60 do 163 g/m ²

¹ W przypadku etykiet zaleca się wyjmowanie zadrukowanych arkuszy z tacy wyjściowej bezpośrednio po ich wyjściu z urządzenia w celu uniknięcia powstawania plam.

Specyfikacja faksu

INFORMACJA

Ta funkcja jest dostępna w przypadku modeli MFC.

Kompatybilność	• ITU-T Super Group 3	
System kodowania	• MH / MR / MMR / JBIG	
Szybkość modemu	• 33 600 b/s (z automatycznym przejściem do trybu zastępczego)	
Odbieranie druku dwustronnego	• MFC-L3730CDN/MFC-L3750CDW/MFC-L3770CDW Tak	
Automatyczne wysyłanie dwustronne	• MFC-L3770CDW Tak (z podajnika ADF)	
Szerokość skanowania	• Maks. 208 mm	
Szerokość drukowania	• Maks. 207,4 mm	
Skala szarości	• 8-bitowy/256 poziomów	
Rozdzielczość	Pozioma	• 203 dpi
	Pionowa	• Standard: 98 dpi • Wyższa: 196 dpi • Najwyższa: 392 dpi • Zdjęcie: 196 dpi
Książka adresowa	• 200 lokalizacji	
Grupy	• do 20	
Rozsyłanie	• 250 lokalizacji	
Automatyczne wybieranie ponowne	• 3 razy co 5 minut	
Pamięć transmisji	• Do 500 stron ¹	
Odbiór po wyczerpaniu papieru	• Do 500 stron ¹	

¹ Słowo „strony” odnosi się do „karty testu ITU-T nr 1” (typowy list firmowy, rozdzielczość standardowa, kod JBIG).

Specyfikacja kopii

Szerokość kopii	• Maks. 210 mm
Automatyczne kopiowanie dwustronne	• MFC-L3770CDW Tak (z podajnika ADF)
Sortuj kopie	• Tak
Układaj kopie	• Do 99 stron
Powiększ/Zmniejsz	• od 25% do 400% (co 1%)
Rozdzielczość	• Maks. 600 x 600 dpi

Czas wykonania pierwszej kopii ¹	Mono <ul style="list-style-type: none"> MFC-L3750CDW/MFC-L3770CDW Mniej niż 15 s przy 23°C/230 V DCP-L3510CDW/DCP-L3517CDW/DCP-L3550CDW/MFC-L3710CW/MFC-L3730CDN Mniej niż 17,5 s przy 23°C/230 V
	Kolor <ul style="list-style-type: none"> MFC-L3750CDW/MFC-L3770CDW Mniej niż 16 s przy 23°C/230 V DCP-L3510CDW/DCP-L3517CDW/DCP-L3550CDW/MFC-L3710CW/MFC-L3730CDN Mniej niż 17,5 s przy 23°C/230 V

¹ Z trybu gotowości i standardowej tacy

Specyfikacja skanera

Kolor/Czerń	<ul style="list-style-type: none"> Tak / Tak
Zgodny z TWAIN	<ul style="list-style-type: none"> Tak (Windows 7 / Windows 8 / Windows 8.1 / Windows 10) (macOS v10.11.6, v10.12.x, v10.13.x)
Zgodny z WIA	<ul style="list-style-type: none"> Tak (Windows 7 / Windows 8 / Windows 8.1 / Windows 10)
Głębina kolorów	<ul style="list-style-type: none"> 48-bitowe przetwarzanie koloru (wejście) 24-bitowe przetwarzanie koloru (wyjście)
Odcienie szarości	<ul style="list-style-type: none"> 16-bitowe przetwarzanie koloru (wejście) 8-bitowe przetwarzanie koloru (wyjście)
Rozdzielczość ¹	<ul style="list-style-type: none"> Do 19 200 × 19 200 dpi (interpolowana) Do 1200 x 2400 dpi (z szyby skanera) Do 600 x 600 dpi (z podajnika ADF)
Szerokość skanowania	<ul style="list-style-type: none"> Maks. 210 mm
Automatyczne skanowanie dwustronne	<ul style="list-style-type: none"> MFC-L3770CDW Tak (z podajnika ADF)

¹ Maksymalna rozdzielczość skanowania 1200 × 1200 dpi przy użyciu sterownika WIA w systemie Windows 7, Windows 8, Windows 8.1 i Windows 10 (rozdzielczość do 19 200 × 19 200 dpi można wybrać przy użyciu narzędzia skanera)

Specyfikacje drukarki

Automatyczny druk dwustronny	<ul style="list-style-type: none"> DCP-L3510CDW/DCP-L3517CDW/DCP-L3550CDW/MFC-L3730CDN/MFC-L3750CDW/MFC-L3770CDW Tak 		
Emulacja	<ul style="list-style-type: none"> PCL6, BR-Script3, PDF wersja 1.7, XPS wersja 1.0 		
Rozdzielczość	<ul style="list-style-type: none"> 600 x 600 dpi, jakość klasy 2400 dpi (2400 x 600) 		
Prędkość drukowania ^{1 2}	<table border="1"> <tr> <td>Druk jednostronny</td> <td> Mono <ul style="list-style-type: none"> DCP-L3510CDW/DCP-L3517CDW/DCP-L3550CDW/MFC-L3710CW/MFC-L3730CDN Do 19 stron/minutę (rozmiar Letter) Do 18 stron/minutę (rozmiar A4) MFC-L3750CDW/MFC-L3770CDW Do 25 stron/minutę (rozmiar Letter) </td> </tr> </table>	Druk jednostronny	Mono <ul style="list-style-type: none"> DCP-L3510CDW/DCP-L3517CDW/DCP-L3550CDW/MFC-L3710CW/MFC-L3730CDN Do 19 stron/minutę (rozmiar Letter) Do 18 stron/minutę (rozmiar A4) MFC-L3750CDW/MFC-L3770CDW Do 25 stron/minutę (rozmiar Letter)
Druk jednostronny	Mono <ul style="list-style-type: none"> DCP-L3510CDW/DCP-L3517CDW/DCP-L3550CDW/MFC-L3710CW/MFC-L3730CDN Do 19 stron/minutę (rozmiar Letter) Do 18 stron/minutę (rozmiar A4) MFC-L3750CDW/MFC-L3770CDW Do 25 stron/minutę (rozmiar Letter) 		

Prędkość drukowania 1 2	Druk jednostronny	Do 24 stron/minutę (rozmiar A4)
		Kolor <ul style="list-style-type: none"> DCP-L3510CDW/DCP-L3517CDW/DCP-L3550CDW/ MFC-L3710CW/MFC-L3730CDN Do 19 stron/minutę (rozmiar Letter) Do 18 stron/minutę (rozmiar A4) MFC-L3750CDW/MFC-L3770CDW Do 25 stron/minutę (rozmiar Letter) Do 24 stron/minutę (rozmiar A4)
	Druk dwustronny	Mono <ul style="list-style-type: none"> DCP-L3510CDW/DCP-L3517CDW/DCP-L3550CDW/ MFC-L3730CDN Do 6 stron/minutę (do 3 arkuszy/minutę) (rozmiar Letter lub A4) MFC-L3750CDW/MFC-L3770CDW Do 8 stron/minutę (do 4 arkuszy/minutę) (rozmiar Letter lub A4) Kolor <ul style="list-style-type: none"> DCP-L3510CDW/DCP-L3517CDW/DCP-L3550CDW/ MFC-L3730CDN Do 6 stron/minutę (do 3 arkuszy/minutę) (rozmiar Letter lub A4) MFC-L3750CDW/MFC-L3770CDW Do 8 stron/minutę (do 4 arkuszy/minutę) (rozmiar Letter lub A4)
Czas do pierwszego wydruku 3	Mono <ul style="list-style-type: none"> MFC-L3750CDW/MFC-L3770CDW Mniej niż 14 s przy 23°C/230 V DCP-L3510CDW/DCP-L3517CDW/DCP-L3550CDW/ MFC-L3710CW/MFC-L3730CDN Mniej niż 15,5 s przy 23°C/230 V Kolor <ul style="list-style-type: none"> MFC-L3750CDW/MFC-L3770CDW Mniej niż 14 s przy 23°C/230 V DCP-L3510CDW/DCP-L3517CDW/DCP-L3550CDW/ MFC-L3710CW/MFC-L3730CDN Mniej niż 15,5 s przy 23°C/230 V 	

1 Prędkość drukowania może zmienić się w zależności od typu drukowanego dokumentu.

2 Prędkość drukowania może być niższa, jeśli urządzenie podłączone jest do sieci bezprzewodowej LAN.

3 Drukowanie z trybu gotowości i z tacy standardowej.

Specyfikacje interfejsu

USB 1 2	<ul style="list-style-type: none"> Hi-Speed USB 2.0 Należy użyć przewodu interfejsu USB 2.0 o długości nie większej niż 2 m.
LAN	<ul style="list-style-type: none"> DCP-L3550CDW/MFC-L3730CDN/MFC-L3750CDW/MFC-L3770CDW 10Base-T/100Base-TX 3
Bezprzewodowa sieć LAN	<ul style="list-style-type: none"> DCP-L3510CDW/DCP-L3517CDW/DCP-L3550CDW/MFC-L3710CW/ MFC-L3750CDW/MFC-L3770CDW IEEE 802.11b/g/n (Tryb infrastruktury) IEEE 802.11g/n (Wi-Fi Direct®)
NFC	<ul style="list-style-type: none"> MFC-L3770CDW Yes

- 1 Urządzenie jest wyposażone w interfejs USB 2.0 Hi-Speed. Urządzenie może zostać również podłączone do komputera z interfejsem USB 1.1.
- 2 Porty USB innego producenta nie są obsługiwane.
- 3 Należy używać prostej skłębki kategorii 5 (lub wyżej).

Specyfikacja funkcji druku bezpośredniego

INFORMACJA

Ta funkcja jest dostępna w przypadku MFC-L3750CDW/MFC-L3770CDW.

Kompatybilność	• PDF wersja 1.7, JPEG, Exif+JPEG, PRN (na podstawie własnego sterownika drukarki), TIFF (skanowany w modelach Brother), XPS wersja 1.0
Interfejs	• Bezpośredni interfejs USB: Przód x 1

Obsługiwane protokoły i funkcje zabezpieczeń

Ethernet

10Base-T/100Base-TX

Bezprzewodowa sieć LAN

IEEE 802.11b/g/n (tryb infrastruktury), IEEE 802.11g/n (Wi-Fi Direct)

Protokoły (IPv4)

ARP, RARP, BOOTP, DHCP, APIPA (Auto IP), rozpoznawanie nazw WINS/NetBIOS, DNS Resolver, mDNS, obiekt odpowiadający LLMNR, LPR/LPD, konfigurowany port Raw/Port9100, klient SMTP, IPP/IPPS, klient i serwer FTP, klient CIFS, serwer TELNET, SNMPv1/v2c/v3, serwer HTTP/HTTPS, klient i serwer TFTP, ICMP, Usługi sieciowe (drukowanie/skanowanie), klient SNTP

Protokoły (IPv6)

NDP, RA, przelicznik DNS, mDNS, responder LLMNR, LPR/LPD, niestandardowy port Raw/Port9100, IPP/IPPS, klient SMTP, klient i serwer FTP, klient CIFS, serwer TELNET, SNMPv1/v2c/v3, serwer HTTP/HTTPS, klient i serwer TFTP, ICMPv6, klient SNTP, usługi internetowe (druk/skanowanie)

Zabezpieczenia sieci (przewodowa)

SMTP-AUTH, SSL/TLS (IPPS, HTTPS, SMTP), SNMP v3, 802.1x (EAP-MD5, EAP-FAST, PEAP, EAP-TLS, EAP-TTLS), Kerberos

Zabezpieczenia sieci (bezprzewodowa)

SMTP-AUTH, SSL/TLS (IPPS, HTTPS, SMTP), SNMP v3, 802.1x (LEAP, EAP-FAST, PEAP, EAP-TLS, EAP-TTLS), Kerberos

Zabezpieczenia sieci bezprzewodowej

WEP 64/128 bit, WPA-PSK (TKIP/AES), WPA2-PSK (TKIP/AES)¹

Certyfikacja połączenia bezprzewodowego

Licencja oznaczenia certyfikacji Wi-Fi (WPA™/WPA2™ - Enterprise, Personal), licencja oznaczenia identyfikatorem Wi-Fi Protected Setup™ (WPS), Wi-Fi CERTIFIED™ Wi-Fi Direct

Specyfikacja wymagań dotyczących komputera

Obsługiwane systemy operacyjne i funkcje oprogramowania

Platforma komputera i wersja systemu operacyjnego	Interfejs komputera	Procesor	Miejsce na dysku twardym do instalacji

¹ Wi-Fi Direct obsługuje tylko WPA2-PSK (AES).

		Równoległy (IEEE1284)	USB ¹	10Base-T/100Base-TX (Ethernet)	Sieć bezprzewodowa 802.11b/g/n	Sterowniki	Dla aplikacji (w tym sterowniki)
System operacyjny Windows	Windows 7 SP1 / 8 / 8.1 ^{2 3}	Nie dot.	Drukowanie PC Fax ⁴		Procesor 32-bitowy (x86) lub 64-bitowy (x64)	650 MB	1,2 GB
	Windows 10 Home / 10 Pro / 10 Education / 10 Enterprise ^{2 3}		Skanowanie				
	Windows Server 2008		Nie dot.	Drukowanie	Procesor 64-bitowy (x64)	50 MB	Nie dot.
	Windows Server 2008 R2						
	Windows Server 2012						
	Windows Server 2012 R2						
	Windows Server 2016						
System operacyjny Mac	macOS 10.11.6	Nie dot.	Drukowanie PC-Fax (Wysyłanie) ⁴		Procesor Intel®	80 MB	400 MB
	macOS v10.12.x		Skanowanie				
	macOS 10.13.x						

¹ Porty USB innego producenta nie są obsługiwane.

² Dla WIA: rozdzielczość 1200x1200. Program Narzędzie skanera Brother umożliwia zwiększenie rozdzielczości do 19 200 x 19 200 dpi.

³ PaperPort™ 14SE obsługuje system Windows 7 z dodatkiem SP1, Windows 8, Windows 8.1 oraz Windows 10.

⁴ PC-FAX obsługuje wyłącznie fakсы czarno-białe.

Aby uzyskać najnowsze aktualizacje sterowników, przejdź do strony **Pobieranie** posiadanego modelu w witrynie Brother Solutions Center pod adresem support.brother.com.

Wszelkie znaki handlowe, marki i nazwy produktów stanowią własność poszczególnych firm.



Powiązane informacje

- [Załącznik](#)

Wprowadzanie tekstu w urządzeniu Brother

>> DCP-L3510CDW/DCP-L3517CDW

>> DCP-L3550CDW/MFC-L3710CW/MFC-L3730CDN/MFC-L3750CDW/MFC-L3770CDW

DCP-L3510CDW/DCP-L3517CDW

Jeśli wymagany jest tekst, wprowadź znaki w urządzeniu. Dostępne znaki mogą się różnić w zależności od wykonywanej czynności.

- Przytrzymaj lub kilkakrotnie naciśnij ▲ lub ▼, aby wybrać znak z poniższej listy:
0123456789abcdefghijklmnopqrstuvwxyzABCDEFGHIJKLMNOPQRSTUVWXYZ(space)!"#\$%&'()*+,-./:;<=>?
@[^_`{|}~
- Naciśnij **OK**, gdy wyświetlany jest żądany znak lub symbol, a następnie wprowadź kolejny znak.
- Naciśnij **Wyczyść**, aby usunąć błędnie wprowadzone znaki.

DCP-L3550CDW/MFC-L3710CW/MFC-L3730CDN/MFC-L3750CDW/MFC-L3770CDW

- Gdy w urządzeniu Brother konieczne będzie wprowadzenie tekstu, na ekranie LCD pojawi się klawiatura.
- Dostępne znaki mogą być różne w różnych krajach.
- Układ klawiatury może się różnić w zależności od wykonywanej czynności.



- Naciskaj **A 1 @**, aby przełączać między trybem liter, cyfr i znaków specjalnych.
- Naciskaj **↑aA**, aby przełączać między trybem małych i wielkich liter.
- Aby przesunąć kursor w lewo lub prawo, naciśnij ◀ lub ▶.

Wstawianie spacji

- Aby wstawić spację, naciśnij przycisk [Spacja] lub ▶.

Dokonywanie poprawek

- Jeśli wprowadzono niepoprawny znak i trzeba go zmienić, naciśnij przycisk ◀ lub ▶, aby przesunąć kursor na niepoprawny znak, a następnie naciśnij przycisk **X**. Wprowadź prawidłowy znak.
- Aby wstawić znak, naciśnij ◀ lub ▶, aby przestawić kursor w prawidłowe miejsce, a następnie wprowadź znak.
- Naciśnij **X** dla każdego znaku, który chcesz usunąć, lub naciśnij i przytrzymaj **X**, aby skasować wszystkie znaki.



Powiązane informacje

- [Załącznik](#)

Powiązane tematy:

- [Konfiguracja urządzenia do pracy w sieci bezprzewodowej przy użyciu Kreatora konfiguracji panelu sterowania urządzenia](#)
- [Konfiguracja urządzenia do pracy w sieci bezprzewodowej, gdy identyfikator SSID nie jest nadawany](#)
- [Ustawianie identyfikatora stacji](#)

Materiały eksploatacyjne

Jeśli elementy eksploatacyjne, np. toner lub bęben, wymagają już wymiany, na panelu sterowania urządzenia lub w programie Status Monitor zostanie wyświetlony komunikat o błędzie. Aby uzyskać więcej informacji na temat materiałów eksploatacyjnych dla danego urządzenia, odwiedź witrynę internetową pod adresem www.brother.com/original/index.html lub skontaktuj się z lokalnym przedstawicielem firmy Brother.

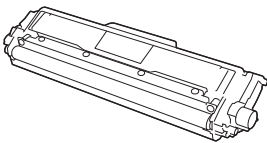
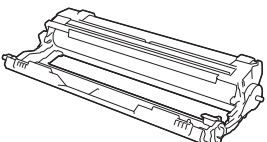
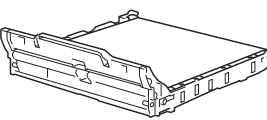
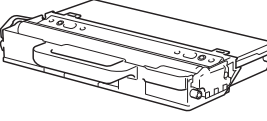

Nazwa modelu materiału eksploatacyjnego może się różnić w zależności od kraju i regionu.

Materiały eksploatacyjne	Nazwa modelu materiału eksploatacyjnego	Przybliżona żywotność (Wydajność wyrażona w liczbie stron)
Toner 	Toner standardowy: TN-243	<ul style="list-style-type: none"> Czarny: Okolo 1000 stron ^{1 2} Niebiesko-zielony / Magenta / Żółty: Okolo 1000 stron ^{1 2}
	Toner o dużej wydajności: TN-247	<ul style="list-style-type: none"> Czarny: Okolo 3000 stron ^{1 2} Niebiesko-zielony / Magenta / Żółty: Okolo 2300 stron ^{1 2}
	Toner w opakowaniu: (Dostarczany z urządzeniem)	<ul style="list-style-type: none"> Czarny: Okolo 1000 stron ^{1 2} Niebiesko-zielony / Magenta / Żółty: Okolo 1000 stron ^{1 2}
Zespół bębna 	DR-243CL ³	Okolo 18 000 stron ⁴
Zespół pasa 	BU-223CL	Okolo 50 000 stron ⁵
Pojemnik na zużyty toner 	WT-223CL	Okolo 50 000 stron ²

¹ Przeciętna deklarowana wydajność wkładu jest zgodna z normą ISO/IEC 19798.

² Arkusze jednostronne w formacie Letter lub A4

³ Zawiera cztery zespoły bębna: jeden czarny i trzy kolorowe.

⁴ Okolo 18 000 stron przy założeniu jednej strony na pracę [strony formatu A4/Letter zadrukowane jednostronnie]. Na liczbę stron mogą wpływać różnorodne czynniki, w tym m.in. rodzaj oraz rozmiar nośnika.

⁵ Około 50 000 stron przy założeniu dwóch stron na pracę [strony formatu A4/Letter zadrukowane jednostronnie]. Na liczbę stron mogą wpływać różnorodne czynniki, w tym m.in. rodzaj oraz rozmiar nośnika.



Powiązane informacje

- [Załącznik](#)

Powiązane tematy:

- [Wymiana materiałów eksploatacyjnych](#)
-

Ważne informacje dotyczące żywotności toneru

Żywotność toneru

Niniejsze urządzenie wykrywa żywotność tonerów dwoma następującymi metodami:

- Wykrywanie poprzez zliczanie punktów poszczególnych kolorów niezbędnych do utworzenia obrazu
- Wykrywanie poprzez zliczanie obrotów rolki wywoływacza

Ten produkt posiada funkcję zliczania punktów każdego koloru, używanego do drukowania każdego dokumentu, oraz obrotów rolki wywoływacza każdego toneru. Drukowanie zostanie zatrzymane, gdy zostanie osiągnięta jedna z górnych granic. Górna granica jest ustawiana powyżej liczby punktów lub obrotów niezbędnych, aby kasetka z tonerem zapewniała wydruk spójny z deklarowaną wydajnością. Ta funkcja ma za zadanie zmniejszenie ryzyka niskiej jakości druku oraz uszkodzenia urządzenia.

Niski poziom toneru lub potrzebę jego wymiany wskazuje jeden z dwóch komunikatów: Niski poziom toneru i Wymień toner.

Komunikat Niski poziom toneru pojawia się na wyświetlaczu LCD, jeśli osiągnięta liczba punktów lub obrotów rolki producenta zbliżyła się do maksymalnej: Komunikat Wymień toner pojawia się na wyświetlaczu LCD, jeśli osiągnięta została maksymalna liczba punktów lub obrotów roli producenta.

Korekcja kolorów

Liczba obrotów rolki wywoływacza, które są zliczane, może dotyczyć nie tylko normalnych czynności, takich jak drukowanie i kopiowanie, ale także regulacji urządzenia, na przykład kalibracji kolorów i rejestracji kolorów.

Kalibracja kolorów (regulacja gęstości kolorów)

Aby uzyskać stabilną jakość druku, gęstość poszczególnych tonerów musi utrzymywać stałą wartość. Jeżeli nie można zachować równowagi gęstości pomiędzy kolorami, zabarwienie staje się niestabilne i precyzyjne odtwarzanie koloru staje się niemożliwe. Gęstość toneru może się zmienić ze względu na zmiany chemiczne zachodzące w tonerze, które mają wpływ na jego ładunek elektrostatyczny, pogorszenie się stanu modułu wywoływacza oraz poziom temperatury i wilgotności w urządzeniu. Podczas kalibracji wzorce próbne regulacji poziomu gęstości są drukowane na zespole pasa.

Kalibracja jest wykonywana głównie w następujących sytuacjach:

- Gdy użytkownik ręcznie wybiera kalibrację na panelu obsługi lub w sterowniku drukarki.
(Wykonaj kalibrację, jeżeli gęstość kolorów wymaga poprawy).
- Po wymianie zużytego toneru
- Po wykryciu przez urządzenie zmiany temperatury otoczenia i wilgotności.
- Po osiągnięciu określonej liczby wydrukowanych stron.

Rejestracja kolorów (korekcja pozycji koloru)

W tym urządzeniu zespół bębna i zespół utrwalacza są przygotowane odpowiednio do kolorów czarnego (K), żółtego (Y), magenta (M) i niebiesko-zielonego (C). Obrazy czterokolorowe są łączone w jeden, dlatego mogą wystąpić błędy rejestracji kolorów (tj. w jaki sposób czterokolorowe obrazy są wyrównane względem siebie). Gdy występują błędy rejestracji, wzorce testowe korekcji rejestracji są drukowane na zespole pasa.

Rejestracja jest wykonywana głównie w następujących sytuacjach:

- Jeśli użytkownik ręcznie wybierze rejestrację z panelu obsługi.
(Wykonaj rejestrację, jeśli wymagana jest korekcja błędu rejestracji koloru).
- Po osiągnięciu określonej liczby wydrukowanych stron.



Powiązane informacje

- [Załącznik](#)

Informacje dotyczące papieru z recyklingu

- Papier z recyklingu to papier tej samej jakości, co wytworzony z pierwotnych surowców drzewnych. Normy regulujące produkcję nowoczesnego papieru z recyklingu dają pewność, że spełnia on najwyższe wymagania jakościowe różnych procesów drukarskich. Sprzęt obrazujący produkowany przez sygnatariuszy dobrowolnej umowy (VA) jest przystosowany do obsługi papieru z recyklingu spełniającego normę EN 12281:2002.
- Kupowanie papieru z recyklingu przyczynia się do ochrony naturalnych zasobów i promuje gospodarkę okrężną. Papier jest wytwarzany z użyciem włókien celulozowych pochodzących z drewna. Dzięki zbiórce i recyklingowi papieru liczba cykli życia tych włókien zostaje zwielokrotniona, co pozwala na optymalne wykorzystanie zasobów.
- Proces produkcji papieru z recyklingu jest krótszy. Włókna są już przetworzone, więc zużywa się mniej wody i energii oraz mniej chemikaliów.
- Korzyścią z recyklingu papieru jest oszczędność węgla dzięki zmniejszeniu ilości produktów papierowych poddawanych alternatywnej utylizacji, np. wyrzucanych na wysypiska czy spalanych. Odpady znajdujące się na wysypiskach wydzielają metan, czyli gaz o silnym działaniu cieplarnianym.



Powiązane informacje

- [Załącznik](#)

Numery telefonu firmy Brother

WAŻNE

Aby uzyskać pomoc techniczną, skontaktuj się z działem obsługi klienta firmy Brother lub lokalnym przedstawicielem firmy Brother.

>> [FAQ \(Często zadawane pytania\)](#)

>> [Obsługa klienta](#)

FAQ (Często zadawane pytania)

Brother Solutions Center to źródło zasobów pozwalających zaspokoić wszystkie potrzeby związane z obsługą urządzeń. Można tam pobrać najnowsze oprogramowanie i narzędzia programowe, przeczytać odpowiedzi na często zadawane pytanie (FAQ) i zapoznać się ze wskazówkami dotyczącymi rozwiązywania problemów w celu jak najlepszego wykorzystania nabytego produktu Brother.

Tutaj można również sprawdzić aktualizacje sterowników firmy Brother.

support.brother.com

Obsługa klienta

Dane kontaktowe lokalnych oddziałów firmy Brother można znaleźć na stronie internetowej www.brother.com.

Lokalizacje centrów serwisowych

Aby otrzymać adresy centrów serwisowych w Europie, skontaktuj się z lokalnym biurem firmy Brother. Dane kontaktowe oddziałów europejskich można znaleźć na stronie internetowej www.brother.com po wybraniu odpowiedniego regionu i kraju.

Adresy internetowe

Ogólnoświatowa witryna internetowa firmy Brother: www.brother.com

Często zadawane pytania (FAQ), pomoc techniczna dla produktów i pytania techniczne oraz aktualizacje sterowników i narzędzia:

support.brother.com



Powiązane informacje

- [Załącznik](#)

brother

Odwiedź naszą witrynę internetową
www.brother.com



POL
Wersja B