

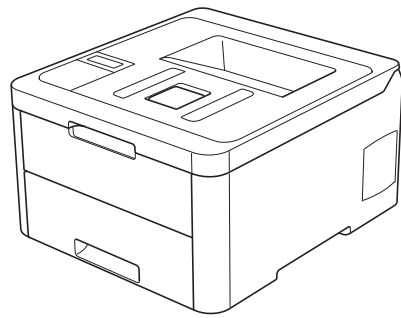

# РЪКОВОДСТВО ЗА ОСНОВНИТЕ ФУНКЦИИ

Кратко упътване за основните функции

**HL-L3210CW**  
**HL-L3230CDW**  
**HL-L3270CDW**



Brother съветва да запазите това ръководство до вашето устройство за бързи справки за основните функции



**Онлайн Ръководство за потребителя**  
За повече информация, допълнителни функции  
и спецификации на устройството, вижте  
*Онлайн Ръководство за потребителя* на  
[support.brother.com/manuals](http://support.brother.com/manuals)



# Ръководства за потребителя и къде да ги намеря

Кое ръководство?	Какво има в него?	Къде е то?
Ръководство за безопасност	Прочетете първо настоящото ръководство. Моля, прочетете “Инструкции за безопасност”, преди да монтирате устройството си. Вижте търговските марки и законовите ограничения в настоящото ръководство.	Печатно/в кашона
Ръководство за бързо инсталиране	Следвайте инструкциите за конфигуриране на устройството и инсталиране на <b>Пакет с пълна версия на драйвера и софтуера</b> за операционната система и за типа връзка, която използвате.	Печатно/в кашона
Ръководство за основните функции	Научете основните операции и операциите за техническо обслужване на устройството. Вижте съветите за отстраняване на неизправности.	Отпечатано или на диска за инсталиране на Brother/в кашона
Онлайн Ръководство за потребителя	В допълнение към информацията относно операциите за печат, функциите за мобилни устройства и отстраняването на неизправности, е включена и друга полезна информация за използването на устройството в мрежа.	Brother Solutions Center <sup>1</sup>

<sup>1</sup> Посетете [support.brother.com/manuals](http://support.brother.com/manuals).

# Онлайн Ръководство за потребителя ви помага да извлечете максимална полза от устройството

Надяваме се, че това ръководство ще ви бъде полезно. За да научите повече за функциите на устройството, прегледайте нашето *Онлайн Ръководство за потребителя*. То предлага:

## По-бърза навигация!

- ✓ Поле за търсене
- ✓ Навигационен индекс в отделен панел

## Изчерпателен формат!

- ✓ Всички теми в едно ръководство

## Опростено оформление!

- ✓ Подробни инструкции
- ✓ Обобщение на функциите най-отгоре на всяка страница



1. Поле за търсене
2. Навигация
3. Обобщение
4. Инструкции "стъпка по стъпка"

## За да видите Онлайн ръководствата за потребителя

За да видите *Онлайн Ръководство за потребителя* и другите предлагани ръководства, посетете [support.brother.com/manuals](http://support.brother.com/manuals).

(Windows®)

Можете да стигнете до ръководствата за вашето устройство и с помощта на Brother Utilities. Инструментът Brother Utilities е включен в стандартната инсталация и след инсталирането му можете да го намерите като пряк път на работния плот или от менюто **Старт** на Windows®.

## **Въпроси или проблеми? Прегледайте нашите ЧЗВ, решения и видеоклипове, публикувани онлайн.**

Отидете на страницата **ЧЗВ и отстраняване на неизправности** за вашия модел в Brother Solutions Center на адрес [support.brother.com](http://support.brother.com)

- **Предлага различни начини за търсене**
- **Показва свързани въпроси с цел намиране на повече информация**
- **Получава редовни актуализации на база на отзивите от клиентите**

©2018 Brother Industries, Ltd. Всички права запазени.

## Преглед на контролния панел

Контролният панел може да е различен в зависимост от модела.

### HL-L3210CW/HL-L3230CDW

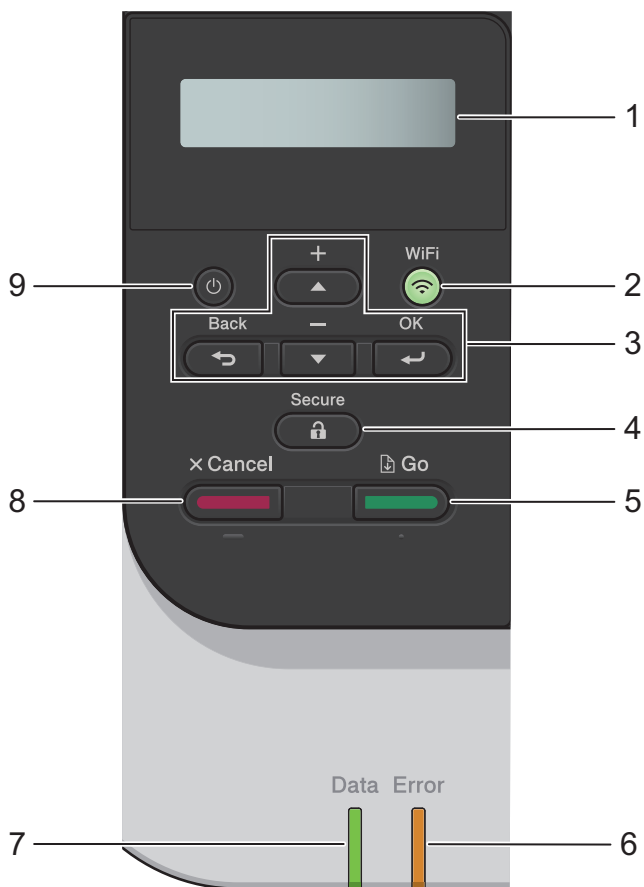

#### 1. Течнокристален дисплей (LCD дисплей)

Показва съобщения, които да ви помогнат при настройването и използването на устройството.

- Модели с безжична мрежа

Индикатор с четири нива показва силата на безжичния сигнал, ако използвате безжична връзка.



## 2. Бутон WiFi

Стартирайте инсталиращата програма за безжична мрежа на компютъра си и щракнете върху бутона **WiFi**. Следвайте инструкциите на екрана, за да настроите безжична връзка между устройството и мрежата си.

Когато индикаторът **WiFi** свети, устройството на Brother е свързано към безжична точка за достъп. Когато индикаторът **WiFi** мига, безжичната връзка е прекъсната или устройството ви е в процес на свързване към безжична точка за достъп.

## 3. Бутони на менюто

### OK

Натиснете, за да изберете показаната опция. След като промените някоя настройка, устройството се връща към предишното ниво на менюто.

### Back (Назад)

- Натиснете, за да се върнете едно ниво назад в менюто.
- Натиснете, за да изберете предишната цифра при въвеждане на числа.

### ▲ или ▼ (+ или -)

- Натиснете, за да превъртите опциите и менютата.
- Натиснете, за да въведете или промените буква или цифра. Задръжте натиснат ▲ или ▼, за да превъртате по-бързо. Когато видите желаната буква или цифра, натиснете **OK**.

## 4. Secure (Защита)

Натиснете, за да отпечатате заявки за печат, записани в паметта, след като въведете четирицифрената си парола.

## 5. Go (Старт)

- Натиснете, за да изчистите някои съобщения за грешка. За да изчистите всички други грешки, следвайте инструкциите на LCD дисплея.
- Натиснете, за да отпечатате останалите в паметта на устройството данни.
- Натиснете, за да изберете показаната опция. След промяна на настройка устройството се връща в режим на готовност.

## 6. Светодиод Error (Грешка)

Светодиодът **Error (Грешка)** мига, когато LCD дисплеят показва грешка или важно съобщение за състоянието.

## 7. Светодиод Data (Данни)



Светодиодът **Data (Данни)** примигва в зависимост от състоянието на устройството.

Когато светодиода **Data (Данни)** свети, в паметта на устройството има данни. Когато светодиода **Data (Данни)** мига, устройството получава или обработва данни.

## 8. Cancel (Отказ)

- Натиснете за отмяна на текущата настройка.
- Натиснете, за да отмените програмирана заявка за печат и да я изчистите от паметта на устройството. За да изтриете няколко заявки за печат, задръжте **Cancel (Отказ)**, докато на LCD дисплея не се покаже [Отмени вс. зад.].

## 9. Включване/изключване на захранването

- Включете устройството чрез натискане на .
- Изключете устройството, като натиснете и задържите .

## HL-L3270CDW

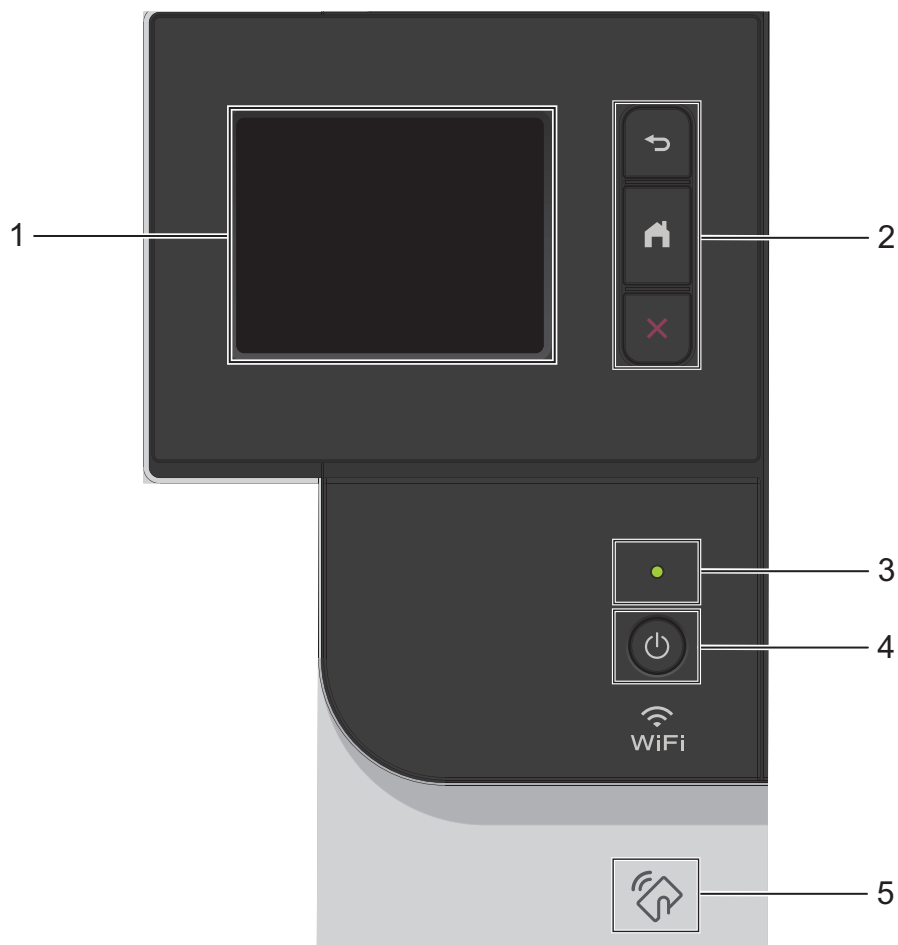

### 1. Течнокристален дисплей (LCD дисплей) със сензорен екран

Получете достъп до менютата и опциите, като ги натискате на сензорния екран.

### 2. Бутони на менюто

 (Назад)

Натиснете, за да се върнете към предишното меню.

 (Начало)

Натиснете, за да се върнете на началния екран.



## (Отказ)

Натиснете за отказ от операция. Натиснете, за да отмените програмирана заявка за печат и да я изчистите от паметта на устройството.

### 3. Светодиоден индикатор на захранването

Светодиодът светва в зависимост от състоянието на захранването на устройството.

### 4. Включване/изключване на захранването

- Включете устройството чрез натискане на .
- Изключете устройството, като натиснете и задържите .

### 5. Комуникация в близко поле (NFC, Near Field Communication)

Ако устройството ви с Android™ поддържа функцията NFC, можете да печатате документи от него, като го допрете до символа NFC на контролния панел.



# Преглед на сензорния LCD дисплей

Свързани модели:  
HL-L3270CDW

От началния екран можете да стигнете до екраните за настройка на WiFi мрежата, ниво на тонера, настройки и функции.

На началния екран се изписва състоянието на устройството, когато то не е активно. Когато се покаже този екран, това означава, че устройството ви е готово за следващата команда.

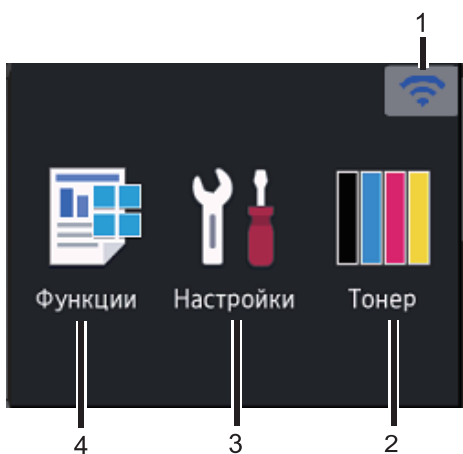

## 1. (Състояние на безжичната мрежа)

Ако използвате безжична връзка, индикатор с четири нива на началния екран показва текущата сила на безжичния сигнал.



- Ако виждате  в горната част на екрана, натиснете, за да изберете метод за безжично свързване или да редактирате съществуваща безжична връзка.

## 2. [Тонер]

Показва оставащия експлоатационен живот на тонера. Натиснете за достъп до меню [Тонер].

## 3. [Настройки]

Натиснете за достъп до меню [Настройки].

Използвайте менюто "Настройки" за достъп до всички настройки на вашето устройство на Brother.

Ако е включено заключването на настройките, на LCD дисплея се показва икона с катинар . Трябва да отключите устройството, за да промените настройките.

## 4. [Функции]

Натиснете, за да получите достъп до екрана за функции.

### • [Защитен печат]

Натиснете, за да получите достъп до екрана за защитен печат.

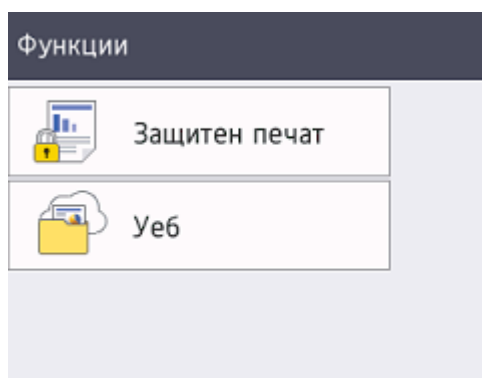

### • [Уеб]

Натиснете, за да свържете устройството Brother към интернет услуга.

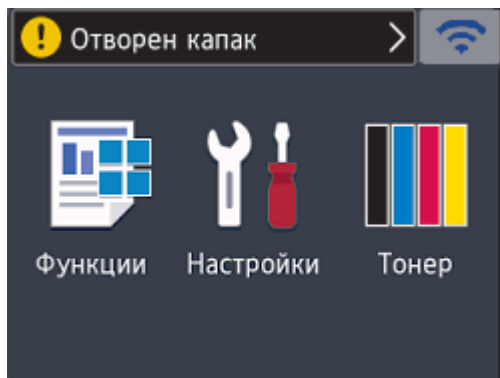

## Предупредителна икона



Предупредителната икона  се появява при грешка или съобщение за техническо обслужване; натиснете , за да го видите, след което натиснете , за да се върнете към режима на готовност.

## ЗАБЕЛЕЖКА

Този продукт използва шрифта на ARPHIC TECHNOLOGY CO.,LTD.

## Зареждане на хартия в тавата за хартия

Използвайте тавата за хартия, когато печатате върху следните носители:

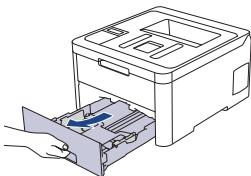
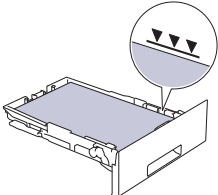
<p>Обикновена хартия Тънка хартия Рециклирана хартия Плътна хартия</p>	 <p style="text-align: center;">↓</p> <ul style="list-style-type: none"> <li>• Регулирайте водачите</li> <li>• Разлистете хартията</li> <li>• Не превишавайте тази маркировка</li> </ul> 
------------------------------------------------------------------------------------	---------------------------------------------------------------------------------------------------------------------------------------------------------------------------------------------------------------------------------------------------------------------------------------------------------------------------------------------------------------

За по-подробна информация ►► [Онлайн Ръководство за потребителя: Зареждане на хартия в тавата за хартия](#)

## Зареждане на хартия в отвора за ръчно подаване

Използвайте отвора за ръчно подаване, когато печатате върху следните носители:

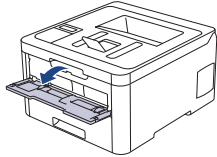
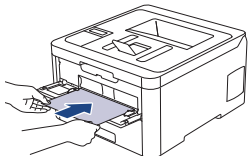
<p>Обикновена хартия Тънка хартия Рециклирана хартия Висококачествена хартия (Bond) Плътна хартия Етикети <sup>1</sup> Пликове <sup>1</sup> Гланцирана хартия</p>	 <p style="text-align: center;">↓</p> <ul style="list-style-type: none"> <li>• Регулирайте водачите</li> <li>• С две ръце поставете един лист хартия</li> <li>• Продължавайте да притискате хартията към ролките в продължение на две секунди или докато устройството поеме хартията и я издърпа навътре</li> </ul> 
-----------------------------------------------------------------------------------------------------------------------------------------------------------------------------------------------	---------------------------------------------------------------------------------------------------------------------------------------------------------------------------------------------------------------------------------------------------------------------------------------------------------------------------------------------------------------------------------------------------------------------------------------------------------------------------------------------

<sup>1</sup> Отворете задния капак (изходна тава с лицето нагоре) преди печат, за да позволите на отпечатаната хартия да излиза в изходната тава с лицето нагоре.

За по-подробна информация ►► [Онлайн Ръководство за потребителя: Зареждане и печат на хартия в отвора за ръчно подаване](#)





Използвайте този раздел за разрешаване на проблеми, с които може да се сблъскате при използване на устройството на Brother.

## Определяне на проблема

Дори ако изглежда, че има проблем с устройството ви, можете да отстраните повечето проблеми сами.

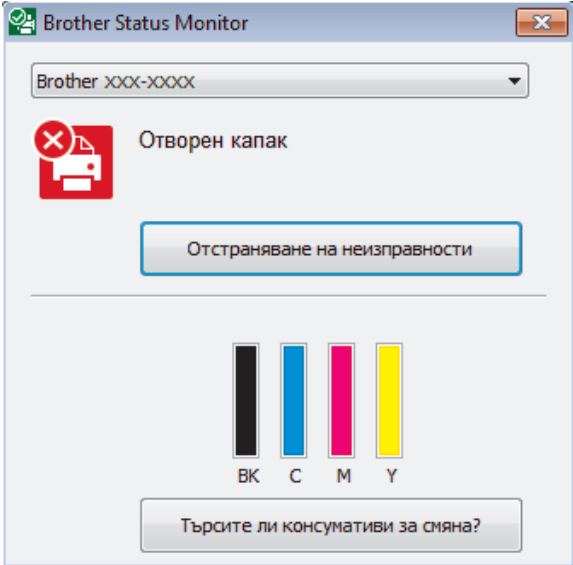
Първо, проверете следното:

- Захранващият кабел на устройството е свързан правилно и захранването на устройството е включено.
- Всички оранжеви предпазни части на устройството са махнати.
- (За мрежови модели) Точката на достъп (за безжична мрежа), маршрутизаторът или концентраторът са включени и техните индикатори за връзка мигат.
- Хартията е поставена правилно в тавата за хартия.
- Интерфейсните кабели са свързани добре към устройството и към компютъра.
- Проверете състоянието на устройството от устройството или от **Brother Status Monitor** на вашия компютър.

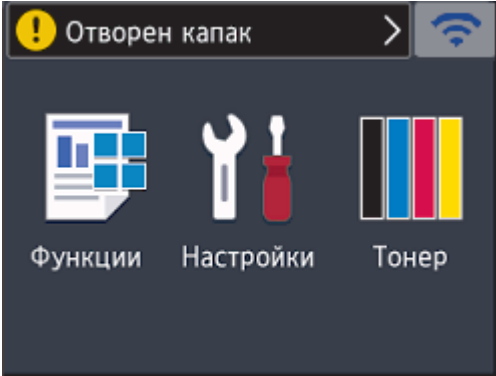
Намерете грешката	Намерете решението
<p>Използване на Status Monitor</p> <ul style="list-style-type: none"> <li>Щракнете двукратно върху иконата  в полето за задачи.</li> </ul>  <ul style="list-style-type: none"> <li>(Windows®) Ако изберете квадратчето за отметка <b>Показване при начало на зареждане</b>, Status Monitor ще се стартира автоматично при всяко стартиране на компютъра.</li> </ul>	<ul style="list-style-type: none"> <li>Зелената икона показва нормален режим на изчакване. </li> <li>Жълтата икона показва предупреждение. </li> <li>Червената икона показва, че е възникнала грешка. </li> <li>Сивата икона показва, че устройството е офлайн. </li> <li>Щракнете върху бутона <b>Отстраняване на неизправности</b> за достъп до уеб сайта на Brother за отстраняване на неизправности.</li> </ul>
<p>Използване на LCD дисплея</p> <p>Отворен капак</p> 	<ol style="list-style-type: none"> <li>Следвайте указанията на LCD дисплея.</li> <li>Ако не можете да отстраните грешката, направете справка на следните места: <i>Онлайн Ръководство за потребителя: Съобщения за грешки и техническо обслужване</i> страница <b>ЧЗВ и отстраняване на неизправности</b> в <a href="http://support.brother.com">support.brother.com</a></li> </ol>

## Съобщения за грешки и техническо обслужване

За информация относно най-често срещаните съобщения за грешка и техническо обслужване, вижте *Онлайн Ръководство за потребителя*.

За да видите *Онлайн Ръководство за потребителя* и другите предлагани ръководства, посетете [support.brother.com/manuals](http://support.brother.com/manuals).

# Засядане на хартия

Съобщение за грешка показва къде в устройството ви е заседнала хартията.

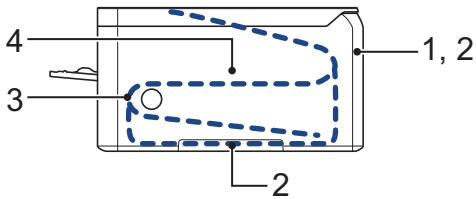

Съобщения за грешка:

1. Засядане отзад
2. Засядане при двустранен печат
3. Засядане в тавата
4. Засядане вътре

Вижте съобщенията в **Brother Status Monitor** на вашия компютър.

## Решения за безжична връзка

Ако не можете да свържете устройството на Brother към безжичната мрежа, вижте следните:

- *Онлайн Ръководство за потребителя: Отпечатване на отчет за WLAN*
- *Ръководство за бързо инсталиране: Алтернативна безжична настройка*

За да видите *Онлайн Ръководство за потребителя* и другите предлагани ръководства, посетете [support.brother.com/manuals](http://support.brother.com/manuals).

## Консумативи

Когато дойде време за смяна на консумативи, например тонер или барабан, на контролния панел на устройството или в Status Monitor ще се появи съобщение за грешка. За повече информация относно консумативите за вашето устройство посетете [www.brother.com/original/index.html](http://www.brother.com/original/index.html) или се свържете с вашия местен дилър на Brother.

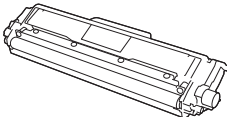
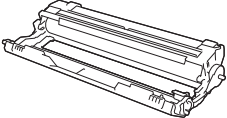

Името на модела на консуматива ще е различно в зависимост от страната и региона.

Консумативи	Име на модела на консуматива	Приблизителен експлоатационен живот (брой отпечатани страници)
<b>Тонер касета</b> 	Стандартен тонер: TN-243	<ul style="list-style-type: none"> <li>• Черна: Приблизително 1 000 страници<sup>1</sup><sub>2</sub></li> <li>• Синя/Червена/Жълта: Приблизително 1 000 страници<sup>1</sup><sub>2</sub></li> </ul>
	Тонер с голям капацитет: TN-247	<ul style="list-style-type: none"> <li>• Черна: Приблизително 3 000 страници<sup>1</sup><sub>2</sub></li> <li>• Синя/Червена/Жълта: Приблизително 2 300 страници<sup>1</sup><sub>2</sub></li> </ul>
	Тонер от кашона: (предоставен с вашето устройство)	<ul style="list-style-type: none"> <li>• Черна: Приблизително 1 000 страници<sup>1</sup><sub>2</sub></li> <li>• Синя/Червена/Жълта: Приблизително 1 000 страници<sup>1</sup><sub>2</sub></li> </ul>
<b>Модул на барабана</b> 	DR-243CL <sup>3</sup> DR-243CL-BK <sup>4</sup> DR-243CL-CMY <sup>5</sup>	Приблизително 18 000 страници <sup>6</sup>

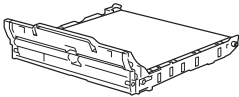
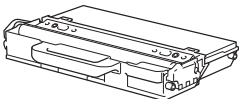

Консумативи	Име на модела на консуматива	Приблизителен експлоатационен живот (брой отпечатани страници)
<b>Ремък</b> 	BU-223CL	Приблизително 50 000 страници <sup>7</sup>
<b>Кутия за отпадъчен тонер</b> 	WT-223CL	Приблизително 50 000 страници <sup>2</sup>

- 1 Приблизителният капацитет на касетата се декларира съгласно ISO/IEC 19798.
- 2 Листове с размер A4 или Letter от едната страна
- 3 Съдържа четири модула на барабана; един черен и три цветни.
- 4 Съдържа един черен модул на барабана.
- 5 Съдържа един цветен модул на барабана.
- 6 Приблизително 18 000 страници на базата на една страница на заявка [страници с размер A4/Letter, едностранно]. Може да има разлика в броя страници поради редица фактори, включително, но не само, типа на носителя и размера на носителя.
- 7 Приблизително 50 000 страници на базата на две страници на заявка [страници с размер A4/Letter, едностранно]. Може да има разлика в броя страници поради редица фактори, включително, но не само, типа на носителя и размера на носителя.



Ако използвате Windows<sup>®</sup>, щракнете двукратно върху иконата на **Brother Creative Center**



на работния плот, за да получите достъп до нашия **БЕЗПЛАТЕН** уеб сайт, замислен като ресурс, който да ви помогне лесно да създавате и отпечатвате персонализирани материали за бизнес и домашна употреба със снимки, текст и творческа обработка.

Потребителите на Mac могат да получат достъп до Brother CreativeCenter на следния уеб адрес:

[www.brother.com/creativecenter](http://www.brother.com/creativecenter)

# brother

Посетете ни в Интернет  
[www.brother.com](http://www.brother.com)



BUL  
Вариант 0