

Guide de référence

Brèves explications pour les opérations de routine

HL-L3210CW
HL-L3230CDN
HL-L3230CDW
HL-L3270CDW

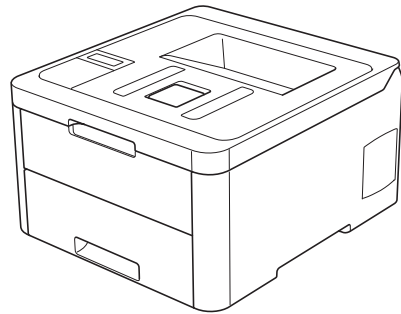

Brother recommande de conserver ce guide à proximité de votre appareil Brother aux fins de référence rapide.



Guide de l'utilisateur en ligne

Pour des directives plus détaillées, de l'information ainsi que les spécifications du produit, veuillez consulter le *Guide de l'utilisateur en ligne* au support.brother.com/manuals



Présentation et emplacement des Guides de l'utilisateur

Quel guide?	Que contient-il?	Où est-il?
Guide de sécurité du produit	Veillez commencer par lire ce guide. Lisez les consignes de sécurité avant d'installer l'appareil. Consultez ce guide pour les marques de commerce et les limitations légales.	Imprimé / dans la boîte
Guide d'installation rapide	Suivez les instructions de configuration de l'appareil et d'installation du Package Pilote & Logiciel pour le système d'exploitation et le type de connexion que vous utilisez.	Imprimé / dans la boîte
Guide de référence	Maîtrisez les opérations élémentaires ainsi que les opérations d'entretien de base de l'appareil. Consultez les conseils de dépannage des pannes.	Imprimé ou sur le disque d'installation Brother / Dans la boîte
Guide de l'utilisateur en ligne	Outre les informations sur les opérations d'impression et les fonctions d'appareil mobile, vous trouverez une section de dépannage et d'autres informations utiles sur l'utilisation de l'appareil sur un réseau.	Brother Solutions Center (Centre de solutions Brother) ¹

¹ Visitez le site support.brother.com/manuals.

Le Guide de l'utilisateur en ligne vous aide à tirer le meilleur parti de votre appareil

Nous espérons que vous trouverez ce guide utile. Pour en savoir plus sur les fonctions de votre appareil, veuillez consulter notre *Guide de l'utilisateur en ligne*. Il inclut les éléments suivants :

Navigation plus rapide!

- ✓ Zone de recherche
- ✓ Index de navigation dans un volet distinct

Format complet

- ✓ Tous les sujets dans un seul guide

Mise en page simplifiée!

- ✓ Instructions étape par étape
- ✓ Description sommaire de la fonction dans le haut de la page



1. Zone de recherche
2. Navigation
3. Résumé
4. Instructions étape par étape

Pour afficher les guides de l'utilisateur en ligne

Pour afficher le *Guide de l'utilisateur en ligne* et les autres guides disponibles, visitez le site support.brother.com/manuals.

(Windows®)

Vous pouvez également accéder aux guides de votre appareil en utilisant l'outil Utilitaires Brother. L'outil Utilitaires Brother est fourni dans l'installation standard et, lorsqu'il est installé, vous pouvez y accéder grâce au raccourci sur votre bureau ou depuis le menu **Démarrer** de Windows®.

Vous avez des questions ou problèmes? Consultez nos FAQ, nos solutions et nos vidéos en ligne.

Accédez à la page **FAQ et Diagnostic** de votre modèle dans le Brother Solutions Center (Centre de solutions Brother) à l'adresse support.brother.com

- **Fournit plusieurs modes de recherche**
- **Affiche des questions connexes pour plus d'information**
- **Reçoit des mises à jour régulières basées sur les réactions des clients**

©2018 Brother Industries, Ltd. Tous droits réservés.

1

Information générale

Vue d'ensemble du panneau de commande

Le panneau de commande pourrait varier en fonction de votre modèle.

HL-L3210CW/HL-L3230CDN/HL-L3230CDW

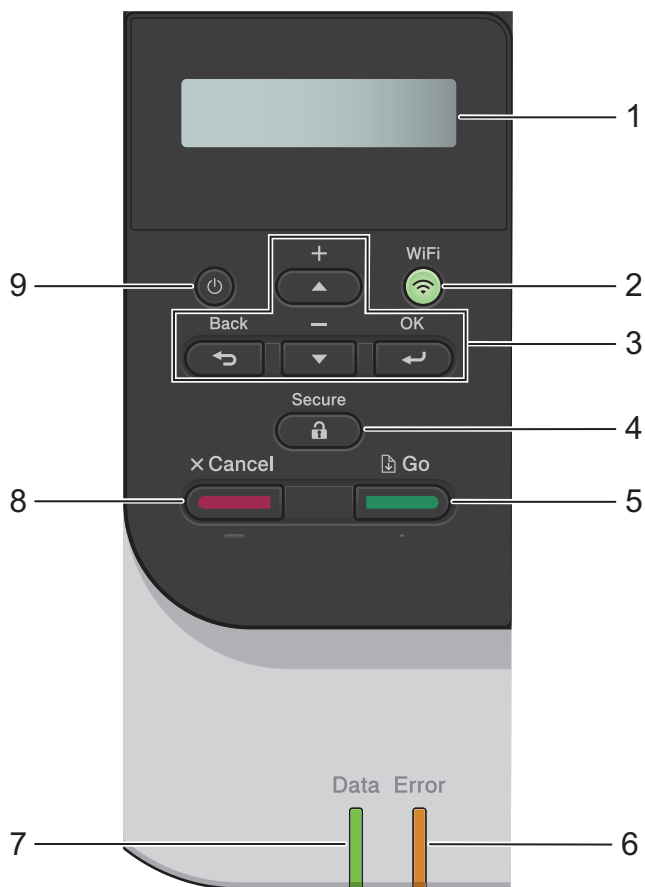

1. Écran à cristaux liquides (ACL)

Affiche des messages pour vous aider à configurer et utiliser l'appareil.

- Modèles en réseau sans fil

Un indicateur à quatre niveaux affiche la puissance du signal sans fil si vous utilisez une connexion sans fil.



2. Boutons WiFi ou Réseau

- Modèles en réseau câblé :

Réseau

Appuyez sur le bouton **Réseau** pour configurer les paramètres de réseau câblé.

- Modèles en réseau sans fil :

WiFi

Lancez le programme d'installation sans fil sur votre ordinateur et appuyez sur le bouton **WiFi**. Suivez les instructions à l'écran pour configurer une connexion sans fil entre l'appareil et votre réseau.

Lorsque le témoin **WiFi** s'allume, votre appareil Brother est connecté à un point d'accès sans fil. Lorsque le témoin **WiFi** clignote, la connexion sans fil est interrompue ou votre appareil est en cours de connexion à un point d'accès sans fil.

3. Boutons de menu

OK

Appuyez pour sélectionner l'option affichée. Après la modification d'un paramètre, l'appareil retourne au niveau de menu précédent.

Recul

- Appuyez pour retourner au niveau de menu précédent.
- Appuyez pour sélectionner le chiffre précédent lors de la saisie de numéros.

▲ ou ▼ (+ ou -)

- Appuyez pour faire défiler les menus et les options.
- Appuyez pour entrer ou modifier une lettre ou un chiffre. Maintenez enfoncé ▲ ou ▼ pour faire défiler plus rapidement. Lorsque la lettre ou le chiffre souhaité s'affiche, appuyez sur **OK**.

4. Sécuritaire

Appuyez pour imprimer des tâches enregistrées en mémoire lorsque vous entrez votre mot de passe à quatre chiffres.

5. Démarrer

- Appuyez pour effacer certains messages d'erreur. Pour effacer toutes les autres erreurs, suivez les instructions affichées à l'écran ACL.
- Appuyez pour imprimer les données restantes dans la mémoire de l'appareil.
- Appuyez pour sélectionner l'option affichée. Après la modification d'un paramètre, l'appareil retourne en mode Prêt.

6. Témoin DEL Erreur

Le témoin DEL **Erreur** clignote lorsque l'écran ACL affiche un message d'erreur ou d'état important.

7. Témoin DEL Données

Le témoin DEL **Données** clignote selon l'état de l'appareil.



Lorsque le témoin DEL **Données** s'allume, la mémoire de l'appareil contient des données. Lorsque le témoin DEL **Données** clignote, l'appareil reçoit ou traite des données.

8. Annuler

- Appuyez pour annuler le réglage actuel.

- Appuyez pour annuler une tâche d'impression programmée et l'effacer de la mémoire de l'appareil. Pour annuler plusieurs tâches d'impression, maintenez enfoncé **Annuler** jusqu'à ce que l'écran ACL affiche [Annul les tâches].

9. Marche/Arrêt

- Allumez l'appareil en appuyant sur .
- Éteignez l'appareil en maintenant enfoncé .

HL-L3270CDW

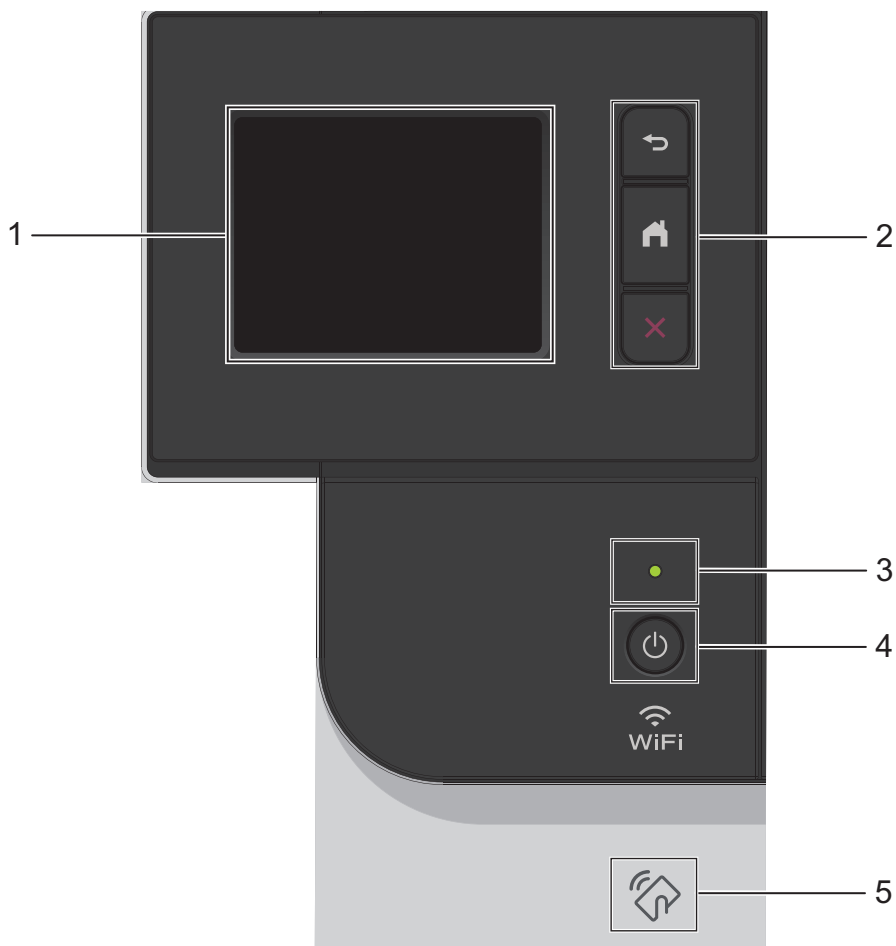

1. Écran tactile à cristaux liquides (ACL)

Accédez aux menus et options en appuyant sur les éléments souhaités sur l'écran tactile.

2. Boutons de menu

(Retour)

Appuyez pour retourner au menu précédent.

(Accueil)

Appuyez pour retourner à l'écran d'accueil.



(Annuler)

Appuyez pour annuler une opération. Appuyez pour annuler une tâche d'impression programmée et l'effacer de la mémoire de l'appareil.

3. Témoin d'alimentation DEL

Le témoin d'alimentation DEL s'allume en fonction de l'état d'alimentation de l'appareil.

4. Mise en marche/arrêt

- Allumez l'appareil en appuyant sur .
- Éteignez l'appareil en maintenant enfoncé .

5. NFC (Communication en champ proche)

Si votre appareil Android™ prend en charge la fonction NFC, vous pouvez imprimer des documents depuis votre appareil mobile en lui faisant toucher le symbole NFC qui se trouve sur le panneau de commande.

Présentation de l'écran tactile ACL

Modèles associés :
HL-L3270CDW

L'écran d'accueil vous permet d'accéder à la configuration WiFi, au niveau de toner, aux paramètres et à l'écran des fonctions.

L'écran de page d'accueil affiche l'état de l'appareil lorsque ce dernier est inactif. Lorsqu'il s'affiche, cet écran indique que votre appareil est prêt pour la commande suivante.

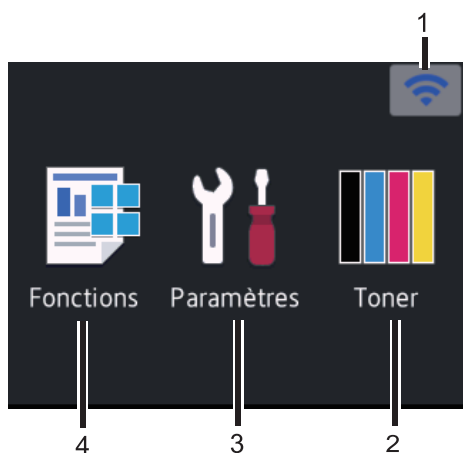

1. (État du réseau sans fil)

Si vous utilisez une connexion sans fil, un indicateur à quatre niveaux sur l'écran d'accueil affiche l'intensité actuelle du signal sans fil.



- Si  s'affiche dans le haut de l'écran, appuyez pour sélectionner une méthode de connexion sans fil ou modifier une connexion sans fil existante.

2. [Toner]

Affiche la durée de vie restante du toner. Appuyez pour accéder au menu [Toner].

3. [Paramètres]

Appuyez pour accéder au menu [Paramètres].

Utilisez le menu Paramètres pour accéder à tous les paramètres de votre appareil Brother.

Si le verrouillage des paramètres est activé, une icône de verrouillage  s'affiche à l'écran ACL. Vous devez déverrouiller l'appareil pour modifier des paramètres.

4. [Fonctions]

Appuyez pour accéder à l'écran des fonctions.

-  [Impr sécurisée]

Appuyez pour accéder à l'option d'impression sécurisée.

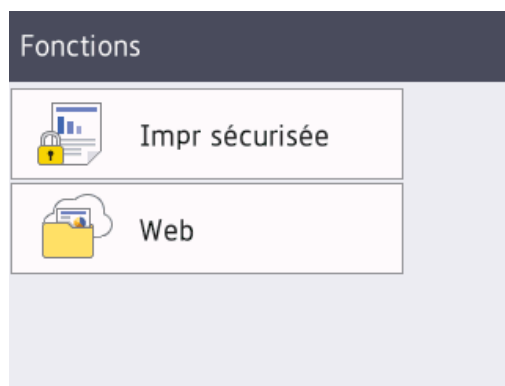

-  [Web]

Appuyez pour connecter l'appareil Brother à un service Internet.

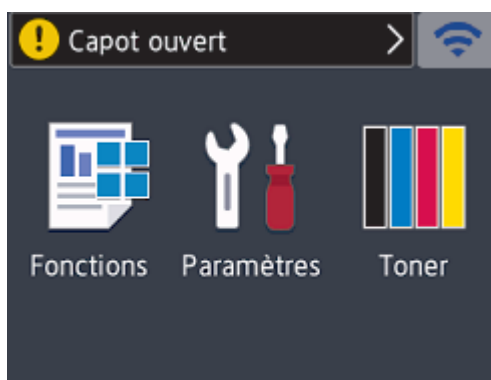

Icône d'avertissement



L'icône d'avertissement  s'affiche en présence d'un message d'erreur ou d'entretien; appuyez sur  pour le consulter, puis appuyez sur  pour retourner en mode Prêt.

REMARQUE

Ce produit utilise la police de ARPHIC TECHNOLOGY CO.,LTD.

2

Charger du papier

Chargement de papier dans le bac à papier

Utilisez le bac à papier lors de l'impression sur les supports suivants :

Papier ordinaire
Papier fin
Papier recyclé
Papier épais

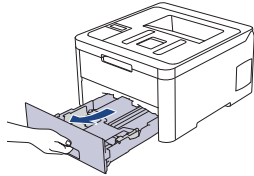

- Ajustez les guides
- Ventilez le papier
- Ne dépassez pas ce repère

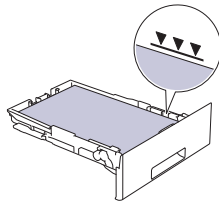

Pour de l'information plus détaillée >> *Guide de l'utilisateur en ligne: Chargement de papier dans le bac à papier*

Charger du papier dans la fente d'alimentation manuelle

Utilisez la fente d'alimentation manuelle lors de l'impression sur les supports suivants :

Papier ordinaire
Papier fin
Papier recyclé
Papier fort
Papier épais
Étiquettes ¹
Enveloppes ¹
Papier glacé

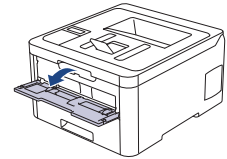

- Ajustez les guides
- Utilisez vos deux mains pour insérer une feuille de papier
- Continuez d'appuyer la feuille contre les rouleaux pendant environ deux secondes ou jusqu'à ce que l'appareil saisisse et charge le papier

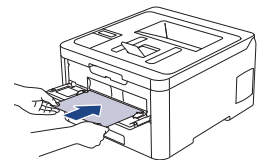

¹ Ouvrez le capot arrière (bac de sortie face vers le haut) avant l'impression pour que le papier imprimé soit acheminé au bac de sortie face vers le haut.

Pour de l'information plus détaillée >> *Guide de l'utilisateur en ligne: Charger du papier dans la fente d'alimentation manuelle et imprimer à partir de celle-ci*





Utilisez cette section pour résoudre des problèmes que vous pourriez rencontrer lors de l'utilisation de votre appareil Brother.

Identifier le problème

Même s'il semble y avoir un problème avec votre appareil, vous pouvez corriger la plupart des problèmes vous-même.

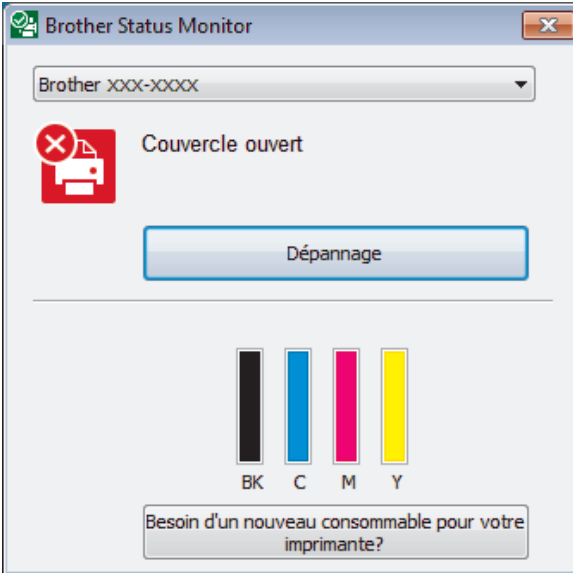
Vérifiez d'abord les points suivants :

- Le cordon d'alimentation de l'appareil est branché correctement et l'appareil est allumé.
- Tous les éléments de protection oranges de l'appareil ont été retirés.
- (Pour les modèles en réseau) Le point d'accès (pour réseau sans fil), le routeur ou le concentrateur est allumé et son indicateur de liaison clignote.
- Le papier a été chargé correctement dans le bac à papier.
- Les câbles d'interface sont solidement connectés dans l'appareil et l'ordinateur.
- Vérifiez l'état de l'appareil sur votre appareil ou dans **Brother Status Monitor** sur votre ordinateur.

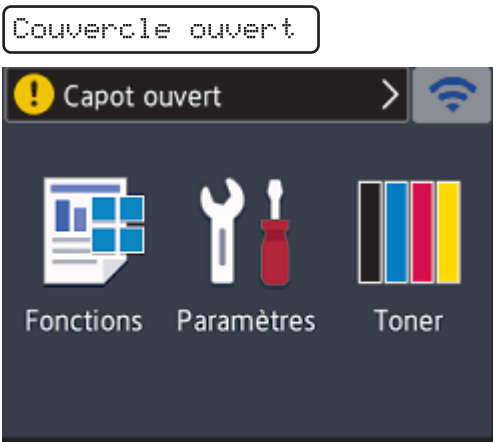
Trouver l'erreur	Trouver la solution
<p>À l'aide du Status Monitor</p> <ul style="list-style-type: none"> Double-cliquez sur l'icône  dans la barre des tâches.  <ul style="list-style-type: none"> (Windows®) Si vous cochez la case Charger Status Monitor au démarrage, le Status Monitor s'exécute automatiquement à chaque démarrage de votre ordinateur. 	<ul style="list-style-type: none"> Une icône verte indique l'état normal d'attente.  Une icône jaune indique un avertissement.  Une icône rouge indique une erreur.  Une icône grise indique que l'appareil est hors ligne.  Cliquez sur le bouton Dépannage pour accéder au site Web de dépannage de Brother.
<p>À l'aide de l'écran ACL</p> 	<ol style="list-style-type: none"> Suivez les messages qui s'affichent à l'écran ACL. Si vous ne parvenez pas à résoudre l'erreur >> <i>Guide de l'utilisateur en ligne: Messages d'erreur et d'entretien</i> ou accédez à la page FAQ et Diagnostic de votre modèle dans le Brother Solutions Center (Centre de solutions Brother) à l'adresse support.brother.com.

Messages d'erreur et d'entretien

Pour de l'information sur les messages d'erreur et d'entretien les plus fréquents, consultez le *Guide de l'utilisateur en ligne*.

Pour afficher le *Guide de l'utilisateur en ligne* et les autres guides disponibles, visitez le site support.brother.com/manuals.

Bourrages papier

Un message d'erreur indique l'endroit où le papier est coincé dans votre appareil.

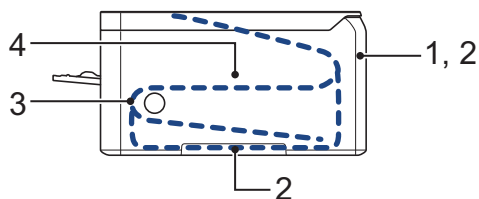

Messages d'erreur :

1. Bourrage à l'arrière
2. Bourrage recto-verso
3. Bourrage dans le bac
4. Bourrage à l'intérieur

Consultez les messages dans **Brother Status Monitor** sur votre ordinateur.

Solutions pour la connexion sans fil

Si vous ne parvenez pas à connecter votre appareil Brother au réseau sans fil, consultez :

- *Guide de l'utilisateur en ligne : Imprimer le rapport WLAN*
- *Guide d'installation rapide : Autre configuration sans fil*

Pour afficher le *Guide de l'utilisateur en ligne* et les autres guides disponibles, visitez le site support.brother.com/manuals.

Consommables

Lorsqu'il est nécessaire de remplacer un consommable tel qu'un tambour ou une cartouche de toner, un message d'erreur s'affiche sur le panneau de commande de votre appareil ou dans le Status Monitor. Pour plus d'informations sur les consommables de votre appareil, visitez le site www.brother.com/original/index.html ou contactez votre revendeur Brother local.

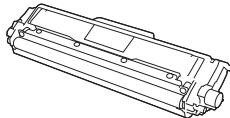
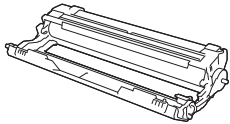
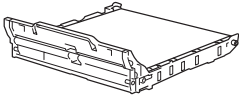

La référence de consommable (n°) variera selon votre pays et votre région.

Articles de fourniture	Référence de consommable	Durée de vie approximative (Rendement)
Cartouche de toner 	Toner standard : TN-223	<ul style="list-style-type: none"> • Noir : Environ 1 400 pages ^{1 2} • Cyan / Magenta / Jaune : Environ 1 300 pages ^{1 2}
	Toner haut rendement : TN-227	<ul style="list-style-type: none"> • Noir : Environ 3 000 pages ^{1 2} • Cyan / Magenta / Jaune : Environ 2 300 pages ^{1 2}
	Toner de démarrage : (Fourni avec votre appareil)	<ul style="list-style-type: none"> • Noir : Environ 1 000 pages ^{1 2} • Cyan / Magenta / Jaune : Environ 1 000 pages ^{1 2}
Unité de tambour 	DR-223CL ³ DR-223CL-BK ⁴ DR-223CL-CMY ⁵	Environ 18 000 pages ⁶
Courroie 	BU-223CL	Environ 50 000 pages ⁷

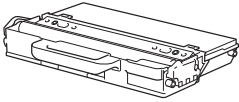
Articles de fourniture	Référence de consommable	Durée de vie approximative (Rendement)
<p data-bbox="120 214 296 272">Conteneur de toner usé</p> 	WT-223CL	Environ 50 000 pages ²

- 1 Le nombre de pages approximatif est déclaré conformément à la norme ISO/CEI 19798.
- 2 Pages recto de format Lettre ou A4
- 3 Contient quatre unités du tambour : une noire et trois couleurs.
- 4 Contient une unité du tambour noire.
- 5 Contient une unité du tambour couleur.
- 6 Environ 18 000 pages en se basant sur une page par tâche [pages recto A4/Lettre]. Le nombre de pages pourrait être affecté par divers facteurs, y compris, mais sans limitation, le type et le format du support.
- 7 Environ 50 000 pages en se basant sur deux pages par tâche [pages recto A4/Lettre]. Le nombre de pages pourrait être affecté par divers facteurs, y compris, mais sans limitation, le type et le format du support.



Si vous utilisez Windows®, double-cliquez sur l'icône **Brother Creative Center**  de votre bureau pour accéder à notre site Web **GRATUIT** qui propose de nombreuses ressources facilitant la création et l'impression de documents personnalisés pour une utilisation personnelle et professionnelle avec des photos, du texte et des éléments créatifs.

Les utilisateurs Mac peuvent accéder au Brother CentreCréatif à l'adresse Web suivante : www.brother.com/creativecenter

La Corporation Internationale Brother (Canada) Ltée
1 rue Hôtel de Ville,
Dollard-des-Ormeaux, QC, Canada H9B 3H6

brother

Visitez notre site Web
www.brother.com

Ces appareils sont homologués pour une utilisation dans le pays d'achat uniquement.
Les filiales locales de Brother ou leurs revendeurs ne fournissent une assistance que
pour les appareils achetés dans leur propre pays.



CAN-FRE
Version 0