

Kurzanleitung

Erklärungen zu Grundfunktionen

HL-L3210CW
HL-L3230CDW
HL-L3270CDW

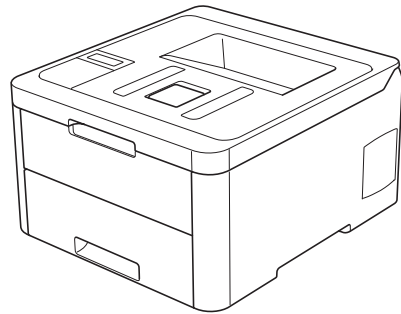

Brother empfiehlt, diese Anleitung zu Informationszwecken in der Nähe Ihres Brother Gerätes aufzubewahren.



Online-Benutzerhandbuch

Informationen zu erweiterten Funktionen und Produktspezifikationen finden Sie im *Online-Benutzerhandbuch*. support.brother.com/manuals



Benutzerhandbücher und wo sie zu finden sind

Welches Handbuch?	Was beinhaltet es?	Wo finde ich es?
Produkt-Sicherheitshinweise	Lesen Sie zuerst diese Anleitung. Lesen Sie bitte die Sicherheitshinweise, bevor Sie das Gerät in Betrieb nehmen. Hier finden Sie Hinweise zu Warenzeichen und gesetzlichen Vorschriften.	Gedruckt / Im Karton
Installationsanleitung	Folgen Sie den Anweisungen zur Inbetriebnahme des Gerätes und zur Installation des Kpl. Treiber & Software Paket entsprechend dem Betriebssystem und der Verbindungsart, die Sie verwenden.	Gedruckt / Im Karton
Kurzanleitung	Lernen Sie die Grundfunktionen und grundlegende Wartungsarbeiten kennen. Beachten Sie die Hinweise zur Problemlösung.	Gedruckt oder auf der Brother-Installationsdisc/im Karton
Online-Benutzerhandbuch	Neben den Informationen zu den Funktionen für Drucken, Mobilgerätefunktionen und zur Problemlösung sind weitere hilfreiche Informationen für die Verwendung des Geräts in einem Netzwerk enthalten.	Brother Solutions Center ¹

¹ Besuchen Sie support.brother.com/manuals.

Mit dem Online-Benutzerhandbuch können Sie das Gerät optimal nutzen

Wir hoffen, dass Sie diese Anleitung hilfreich finden. Um mehr über die Funktionen des Gerätes zu erfahren, sehen Sie sich bitte das *Online-Benutzerhandbuch* an. Es bietet Folgendes:

Schnellere Navigation!

- ✓ Suchfeld
- ✓ Navigationsindex in einem separaten Bereich

Ausführliches Format

- ✓ Jedes Thema in einer Anleitung

Vereinfachtes Layout!

- ✓ Schrittweise Anweisungen
- ✓ Zusammenfassung der Funktionen im oberen Bereich der Seite



1. Suchfeld
2. Navigation
3. Zusammenfassung
4. Schrittweise Anleitungen

Online-Benutzerhandbücher anzeigen

Um das *Online-Benutzerhandbuch* und andere verfügbare Handbücher anzuzeigen, besuchen Sie support.brother.com/manuals.

(Windows®)

Sie können auch über Brother Utilities auf die Handbücher für Ihr Gerät zugreifen. Das Tool Brother Utilities ist in der Standardinstallation enthalten. Nach der Installation finden Sie es entweder als Verknüpfung auf dem Desktop oder im Windows® **Start**-Menü.

Fragen oder Probleme? Werfen Sie online einen Blick auf unsere FAQs, Lösungen und Videos.

Besuchen Sie die Seite **FAQ & Fehlerbehebung** Ihres Modells im Brother Solutions Center unter support.brother.com

- **Mehrere Suchmöglichkeiten**
- **Zeigt für weitere Informationen verwandte Fragen an**
- **Wird anhand von Kundenfeedback regelmäßig aktualisiert**

©2018 Brother Industries, Ltd. Alle Rechte vorbehalten.

Überblick über das Funktionstastenfeld

Das Funktionstastenfeld kann je nach Modell unterschiedlich sein.

HL-L3210CW/HL-L3230CDW

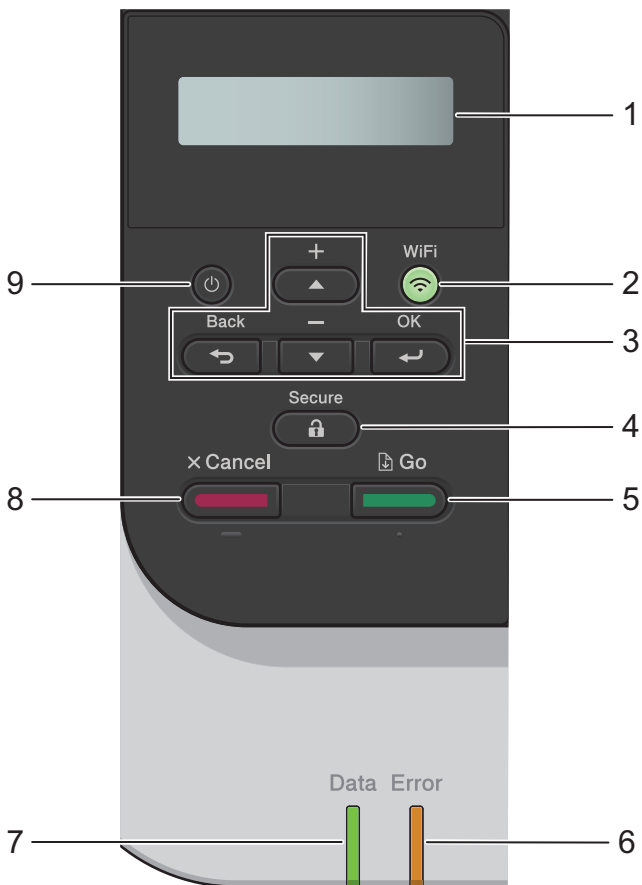

1. Flüssigkristallanzeige (LCD)

Zeigt Meldungen an, damit Sie das Gerät einfach einrichten und verwenden können.

- Modelle mit Wireless-Netzwerk

Eine Anzeige mit vier Stufen zeigt die Stärke des Wireless-Signals, wenn Sie eine Wireless-Verbindung verwenden.



2. WiFi-Taste

Starten Sie das Wireless-Installationsprogramm auf dem Computer und drücken Sie die Taste **WiFi**. Befolgen Sie die Anweisungen auf dem Bildschirm, um eine Wireless-Verbindung zwischen dem Gerät und dem Netzwerk herzustellen.

Wenn die Anzeige **WiFi** leuchtet, ist das Brother-Gerät mit einem Wireless-Access Point verbunden. Wenn die **WiFi**-Leuchte blinkt, ist die Wireless-Verbindung inaktiv oder das Gerät stellt gerade eine Verbindung zu einem Wireless-Access Point her.

3. Menütasten

OK

Drücken Sie diese Taste, um die angezeigte Option auszuwählen. Nachdem Sie eine Einstellung geändert haben, kehrt das Gerät zur vorherigen Menüebene zurück.

Back (Zurück)

- Drücken Sie die Taste, um im Menü eine Ebene nach oben zu gelangen.
- Drücken Sie diese Taste, um bei der Eingabe von Zahlen die vorherige Stelle auszuwählen.

▲ oder ▼ (+ oder -)

- Drücken Sie diese Taste, um durch die Menüs und Optionen zu blättern.
- Drücken Sie die Taste, um einen Buchstaben oder eine Zahl einzugeben oder zu ändern. Halten Sie ▲ oder ▼ gedrückt, um schneller zu blättern. Wenn Sie den gewünschten Buchstaben oder die gewünschte Zahl sehen, drücken Sie **OK**.

4. Secure (Sicher)

Drücken Sie die Taste, um die im Speicher gesicherten Aufträge auszudrucken, wenn Sie Ihr vierstelliges Kennwort eingeben.

5. Go (Los)

- Drücken Sie diese Taste, um bestimmte Fehlermeldungen zu löschen. Um alle anderen Fehler zu löschen, befolgen Sie die Anweisungen im Display.
- Drücken Sie diese Taste, um alle im Speicher des Geräts verbleibenden Daten zu drucken.
- Drücken Sie diese Taste, um die angezeigte Option auszuwählen. Nach der Änderung einer Einstellung kehrt das Gerät zum Bereitschaftsmodus zurück.

6. LED Error (Fehler)

Die LED **Error (Fehler)** blinkt, wenn im Display ein Fehler oder eine wichtige Statusmeldung angezeigt wird.

7. LED Data (Daten)

Die LED **Data (Daten)** blinkt abhängig vom Gerätestatus.



Wenn die LED **Data (Daten)** leuchtet, befinden sich Daten im Speicher des Geräts. Wenn die LED **Data (Daten)** blinkt, empfängt das Gerät Daten oder verarbeitet sie.

8. Cancel (Abbrechen)

- Drücken Sie diese Taste, um die aktuelle Einstellung aufzuheben.
- Drücken Sie diese Taste, um einen programmierten Druckauftrag abzuberechnen und ihn aus dem Speicher des Geräts zu löschen. Um mehrere Druckaufträge abzuberechnen,

halten Sie **Cancel (Abbrechen)** gedrückt, bis im Display [Alles abbrechen] angezeigt wird.

9. Ein-/Ausschalten

- Schalten Sie das Gerät ein, indem Sie  drücken.
- Schalten Sie das Gerät aus, indem Sie  gedrückt halten.

HL-L3270CDW

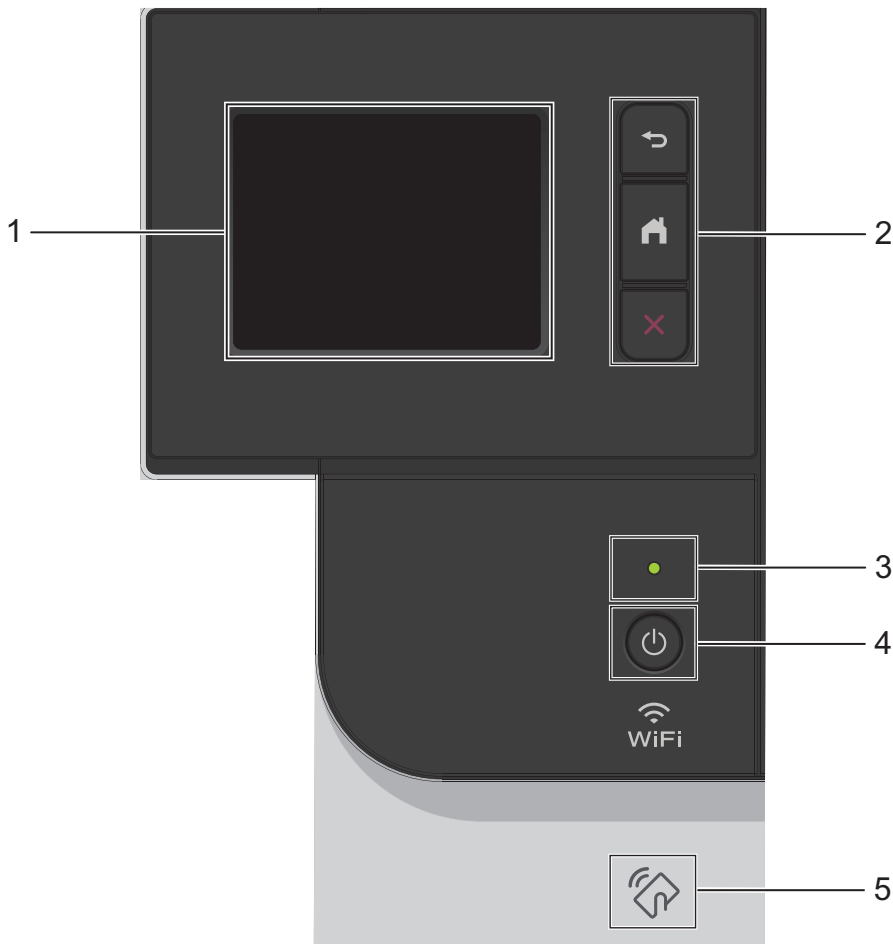

1. Touchscreen-Liquid Crystal Display (LCD)

Rufen Sie Menüs und Optionen auf, indem Sie den Touchscreen berühren.

2. Menütasten

 (Zurück)

Drücken Sie diese Taste, um zum vorherigen Menü zurückzukehren.

 (Startseite)

Drücken Sie die Schaltfläche, um zum Startbildschirm zurückzukehren.



(Abbrechen)

Drücken Sie diese Taste, um einen Vorgang abbrechen. Drücken Sie diese Taste, um einen programmierten Druckauftrag abbrechen und ihn aus dem Speicher des Geräts zu löschen.

3. LED-Betriebsanzeige

Die LED leuchtet abhängig vom Betriebsstatus des Gerätes.

4. Ein-/Ausschalten

- Schalten Sie das Gerät ein, indem Sie  drücken.
- Schalten Sie das Gerät aus, indem Sie  gedrückt halten.

5. Near Field Communication (NFC)

Wenn Ihr Android™-Gerät die NFC-Funktion unterstützt, können Sie über Ihr Mobilgerät drucken, indem Sie es an das NFC-Logo am Funktionstastenfeld halten.

Touchscreen-Display-Übersicht

Für folgende Modelle:
HL-L3270CDW

Auf dem Startbildschirm können Sie die Wi-Fi-Einrichtung, den Tonerstand, die Einstellungen und das Funktionsbildschirm aufrufen.

Der Hauptbildschirm zeigt den Gerätestatus an, wenn das Gerät in Bereitschaft ist. Wenn dieser Bildschirm angezeigt wird, wartet das Gerät auf Ihren nächsten Befehl.

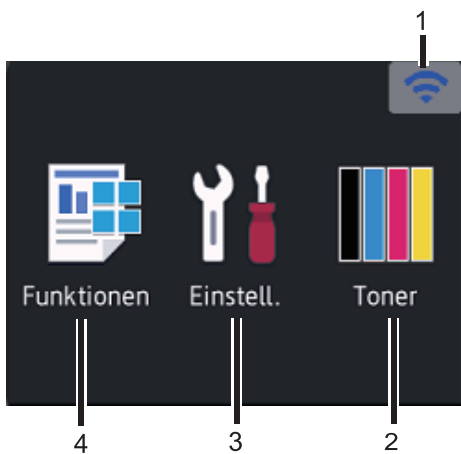

1. (Wireless Status)

Eine vierstufige Anzeige im Startbildschirm zeigt die Stärke des aktuellen Wireless-Signals an, wenn Sie eine Wireless-Verbindung verwenden.



- Wenn Sie oben auf dem Bildschirm sehen, drücken Sie eine Taste, um eine Wireless-Verbindungsmethode auszuwählen oder eine bestehende Wireless-Verbindung zu bearbeiten.

2. [Toner]

Zeigt die verbleibende Nutzungsdauer des Toners an. Drücken Sie auf diese Option, um auf das Menü [Toner] zuzugreifen.

3. [Einstell.]

Drücken Sie auf diese Option, um auf das Menü [Einstellungen] zuzugreifen.

Verwenden Sie das Menü Einstellungen, um auf alle Einstellungen des Brother-Geräts zuzugreifen.

Wenn die Einstellungssperre aktiviert wurde, wird im Display ein Schlosssymbol

angezeigt. Sie müssen das Gerät entsperren, um Einstellungen zu ändern.

4. [Funktionen]

Drücken Sie auf diese Option, um auf den Funktionsbildschirm zuzugreifen.

- [Sicherer Druck]

Drücken Sie auf diese Option, um auf die sichere Druckoption zuzugreifen.

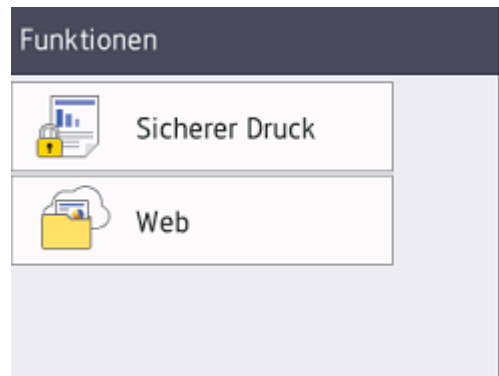

- [Web]

Drücken Sie auf diese Option, um das Brother-Gerät mit einem Internetdienst zu verbinden.

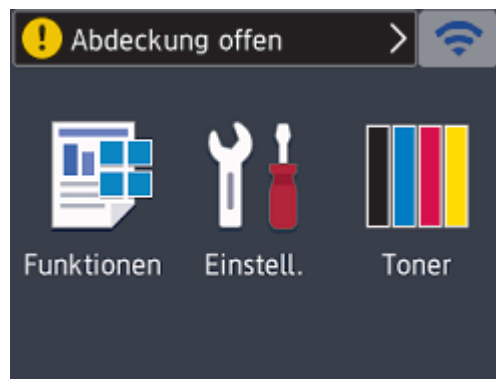

Warn-Symbol



Das Warnsymbol  erscheint bei einer Fehlermeldung oder einer Wartungsmeldung; drücken Sie , um die Meldung anzuzeigen, und drücken Sie dann , um zum Bereitschaftsmodus zurückzukehren.

HINWEIS

Dieses Produkt verwendet eine Schrift von ARPHIC TECHNOLOGY CO., LTD.

Einlegen von Papier in die Papierkassette

Verwenden Sie die Papierkassette, wenn Sie die folgenden Medien bedrucken:

Normalpapier
Dünnes Papier
Recyclingpapier
Dickes Papier

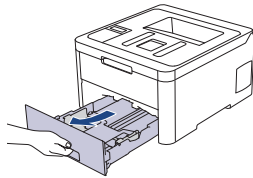

- Anpassen der Führungen
- Auffächern des Papiers
- Diese Markierung nicht überschreiten

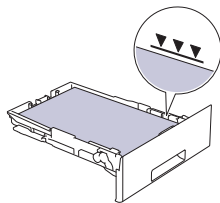

Detaillierte Informationen >>> *Online-Benutzerhandbuch: Einlegen von Papier in die Papierkassette*

Einlegen von Papier in die manuelle Zufuhr

Verwenden Sie die manuelle Zufuhr, wenn Sie die folgenden Medien bedrucken:

Normalpapier
Dünnes Papier
Recyclingpapier
Hartpostpapier
Dickes Papier
Etiketten ¹
Umschläge ¹
Glanzpapier

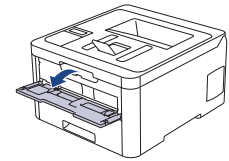

- Anpassen der Führungen
- Benutzen Sie beide Hände, um ein Blatt Papier einzulegen.
- Drücken Sie das Papier weiterhin für ungefähr zwei Sekunden gegen die Rollen, bis das Gerät das Papier erfasst und weiter einzieht.

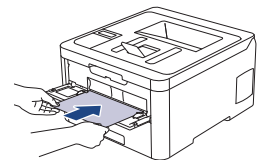

¹ Öffnen Sie vor dem Druckvorgang die rückwärtige Abdeckung (Papierablage mit Ausgaberrichtung Bild nach oben), damit das bedruckte Papier in die Papierablage mit Ausgaberrichtung Bild nach oben ausgeworfen werden kann.

Detaillierte Informationen >>> *Online-Benutzerhandbuch: Einlegen und Bedrucken von Papier in der manuellen Zufuhr*







Verwenden Sie diesen Abschnitt, um Probleme zu beheben, die bei der Verwendung des Brother-Geräts auftreten können.

Lokalisierung des Problems

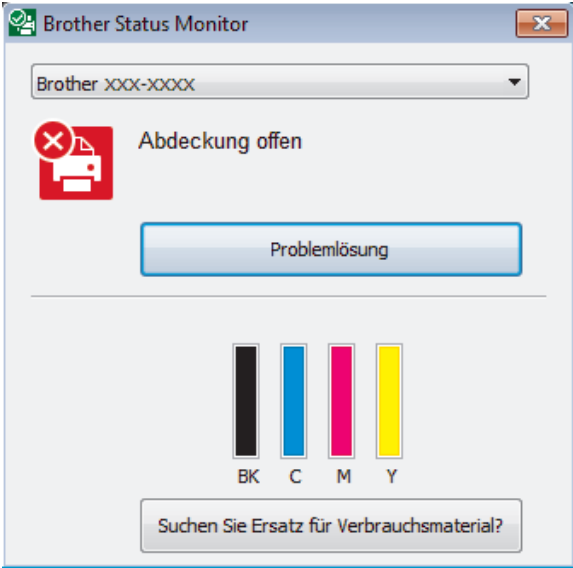
Auch wenn Sie der Meinung sind, dass ein Problem mit Ihrem Gerät besteht, können Sie die meisten Probleme selbst beheben.

Überprüfen Sie zuerst Folgendes:

- Das Netzkabel des Geräts ist richtig angeschlossen und das Gerät ist eingeschaltet.
- Alle orangefarbenen Transportschutzteile des Gerätes wurden entfernt.
- (Für Netzwerkmodelle) Der Access Point (für Wireless-Netzwerke), Router oder Hub ist eingeschaltet und die Verbindungsanzeige blinkt.
- Das Papier ist richtig in die Papierkassette eingelegt.
- Die Schnittstellenkabel sind sicher mit dem Gerät und dem Computer verbunden.
- Überprüfen Sie den Status des Geräts am Gerät oder über **Brother Status Monitor** auf dem Computer.

Den Fehler suchen	Die Lösung finden
<p>Über Status Monitor</p> <ul style="list-style-type: none"> Doppelklicken Sie auf das Symbol  in der Taskleiste.  <ul style="list-style-type: none"> (Windows®) Wenn Sie das Kontrollkästchen Status Monitor beim Start laden aktivieren, wird Status Monitor bei jedem Start des Computers automatisch gestartet. 	<ul style="list-style-type: none"> Ein grünes Symbol zeigt einen normalen Bereitschaftsbetrieb an.  Ein gelbes Symbol zeigt eine Warnung an.  Ein rotes Symbol zeigt, dass ein Fehler aufgetreten ist.  Ein graues Symbol zeigt an, dass das Gerät offline ist.  <ul style="list-style-type: none"> Klicken Sie auf die Schaltfläche Problemlösung, um die Brother Website zur Problemlösung aufzurufen.
<p>Über das Display</p> 	<ol style="list-style-type: none"> Befolgen Sie die Meldungen im Display. Wenn Sie den Fehler nicht beheben können, beachten Sie die folgenden Informationen: <i>Online-Benutzerhandbuch: Fehler- und Wartungsmeldungen</i> Seite FAQ & Fehlerbehebung unter support.brother.com

Fehler- und Wartungsmeldungen

Informationen zu den häufigsten Fehler- und Wartungsmeldungen finden Sie im *Online-Benutzerhandbuch*.

Um das *Online-Benutzerhandbuch* und andere verfügbare Handbücher anzuzeigen, besuchen Sie support.brother.com/manuals.

Papierstaus

Eine Fehlermeldung zeigt an, wo es zu einem Papierstau im Gerät gekommen ist.

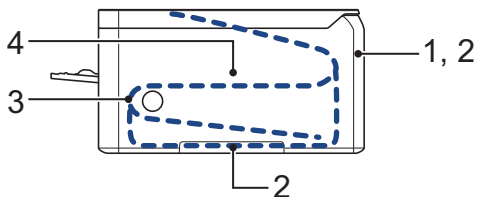

Fehlermeldungen:

1. Stau Rückseite
2. Stau beidseitig
3. Stau Kassette
4. Stau innen

Beachten Sie die Meldungen von **Brother Status Monitor** auf dem Computer.

Lösungen für die Wireless-Verbindung

Wenn Sie keine Verbindung des Brother-Geräts mit dem Wireless-Netzwerk herstellen können, beachten Sie die folgenden Punkte:

- *Online-Benutzerhandbuch: Drucken des WLAN-Berichts*
- *Installationsanleitung: Alternatives Wireless-Setup*

Um das *Online-Benutzerhandbuch* und andere verfügbare Handbücher anzuzeigen, besuchen Sie support.brother.com/manuals.

Verbrauchsmaterialien

Wenn es an der Zeit ist, die Verbrauchsmaterialien, wie den Toner oder die Trommel, auszutauschen, wird im Funktionstastenfeld des Geräts oder im Status Monitor eine Fehlermeldung angezeigt. Ausführliche Informationen zu den Verbrauchsmaterialien Ihres Geräts finden Sie unter www.brother.com/original/index.html oder besuchen Sie Ihren lokalen Brother-Händler.

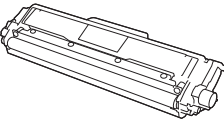
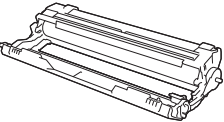
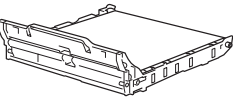

Der Modellname variiert abhängig von Ihrem Land und Ihrer Region.

Verbrauchsmaterial	Verbrauchsmaterial Modellname	Ungefähre Nutzungsdauer (Seitenertrag)
Tonerkassette 	Standardtoner: TN-243	<ul style="list-style-type: none"> Schwarz: Ungefähr 1.000 Seiten ^{1 2} Cyan/Magenta/Gelb: Ungefähr 1.000 Seiten ^{1 2}
	Jumbo-Toner: TN-247	<ul style="list-style-type: none"> Schwarz: Ungefähr 3.000 Seiten ^{1 2} Cyan/Magenta/Gelb: Ungefähr 2.300 Seiten ^{1 2}
	Lieferumfang-Toner: (im Lieferumfang des Geräts)	<ul style="list-style-type: none"> Schwarz: Ungefähr 1.000 Seiten ^{1 2} Cyan/Magenta/Gelb: Ungefähr 1.000 Seiten ^{1 2}
Trommeleinheit 	DR-243CL ³ DR-243CL-BK ⁴ DR-243CL-CMY ⁵	Ungefähr 18.000 Seiten ⁶
Transfereinheit 	BU-223CL	Ungefähr 50.000 Seiten ⁷

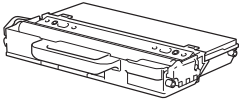
Verbrauchsmaterial	Verbrauchsmaterial Modellname	Ungefähre Nutzungsdauer (Seitenertrag)
Toner- Abfallbehälter 	WT-223CL	Ungefähr 50.000 Seiten ²

- 1 Diese ungefähren Angaben zur Kartuscheneffizienz entsprechen der Norm ISO/IEC 19798.
- 2 Einseitig bedruckte Seiten im Format A4 oder Letter
- 3 Enthält vier Trommeleinheiten; eine schwarze und drei für Farben.
- 4 Enthält eine schwarze Trommeleinheit.
- 5 Enthält eine Trommeleinheit für Farbe.
- 6 Ungefähr 18.000 Seiten auf Grundlage von einer Seite pro Auftrag [einseitig bedruckte Seiten im Format A4/Letter]. Die Anzahl der Seiten kann durch eine Vielzahl von Faktoren beeinflusst werden, darunter unter anderem die Medienart und das Medienformat.
- 7 Ungefähr 50.000 Seiten auf Grundlage von zwei Seiten pro Auftrag [einseitig bedruckte Seiten im Format A4/Letter]. Die Anzahl der Seiten kann durch eine Vielzahl von Faktoren beeinflusst werden, darunter unter anderem die Medienart und das Medienformat.



Doppelklicken Sie bei Verwendung von Windows® auf das **Brother Creative Center**-Symbol



auf Ihrem Desktop, um die **KOSTENLOSE** Website zu besuchen, die als Ressource entwickelt wurde, um Ihnen bei der einfachen Erstellung und dem einfachen Ausdruck speziell konzipierter Materialien für Arbeit und zu Hause mit Fotos, Text und viel Kreativität zu helfen.

Mac-Benutzer können das Brother CreativeCenter unter dieser Webadresse aufrufen:

www.brother.com/creativecenter

brother

Besuchen Sie unsere Website
www.brother.com



GER
Version 0