

Guida di riferimento

Brevi spiegazioni per operazioni di routine

HL-L3210CW
HL-L3230CDW
HL-L3270CDW

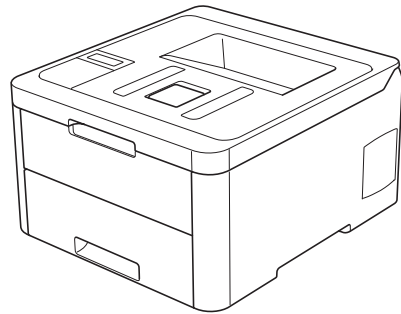

Brother raccomanda di tenere questa guida accanto alla macchina per una rapida consultazione.



Guida utente in linea

Per istruzioni, informazioni più avanzate e le specifiche del prodotto, consultare la *Guida utente in linea* all'indirizzo support.brother.com/manuals



Guide dell'utente e dove trovarle

Quale Guida?	Cosa contiene?	Dove si trova?
Guida di sicurezza prodotto	Leggere per prima questa Guida. Leggere le Istruzioni per la sicurezza prima di configurare l'apparecchio. Consultare questa Guida per le limitazioni di carattere legale e relative ai marchi commerciali.	Stampato / Nella confezione
Guida di installazione rapida	Attenersi alle istruzioni per configurare la macchina e installare Driver Completo & Pacchetto Software per il sistema operativo e il tipo di connessione utilizzati.	Stampato / Nella confezione
Guida di riferimento	Leggere questa guida per ottenere informazioni sulle operazioni di base, nonché sulle operazioni di manutenzione di base per la macchina. Consultare i suggerimenti per la risoluzione dei problemi.	Stampato o su Disco di installazione Brother / Nella confezione
Guida utente in linea	Oltre alle informazioni relative alle funzioni di stampa, alle funzioni del dispositivo mobile e alla risoluzione dei problemi, la guida contiene funzioni mobili e utili informazioni sull'utilizzo della macchina in rete.	Brother Solutions Center ¹

¹ Visitare support.brother.com/manuals.

Il Guida utente in linea consente di ottenere il meglio dalla macchina

Ci auguriamo che questa guida sia utile. Per ulteriori informazioni sulle funzionalità della macchina, consultare la nostra *Guida utente in linea*. Offre:

Navigazione più rapida!

- ✓ Casella di ricerca
- ✓ Indice di navigazione in un pannello separato

Formato completo!

- ✓ Tutti gli argomenti in una sola guida

Layout semplificato.

- ✓ Istruzioni dettagliate
- ✓ Dotato di riepilogo nella parte superiore della pagina.



1. Casella di ricerca
2. Navigazione
3. Riepilogo
4. Istruzioni passo-passo

Per visualizzare le Guide dell'utente online

Per visualizzare la *Guida utente in linea* e altre guide disponibili, visitare il sito support.brother.com/manuals.

(Windows®)

È ora possibile accedere alle guide della macchina tramite le Brother Utilities. Lo strumento Brother Utilities è incluso nell'installazione standard e, una volta installato, è disponibile come scelta rapida sul desktop o dal menu **Fare clic per iniziare** di Windows®.

Problemi o quesiti? Consultare le risposte alle domande frequenti (FAQ), le soluzioni e i video online.

Visitare la pagina **FAQ e Risoluzione dei problemi** relativa al modello in uso nel Brother Solutions Center all'indirizzo support.brother.com

- **Offre diverse modalità di ricerca**
- **Visualizza le domande correlate per ulteriori informazioni**
- **Viene aggiornata regolarmente in base al feedback dei clienti**

©2018 Brother Industries, Ltd. Tutti i diritti riservati.

Descrizione del pannello comandi

Il pannello dei comandi può variare in funzione del modello in uso.

HL-L3210CW/HL-L3230CDW

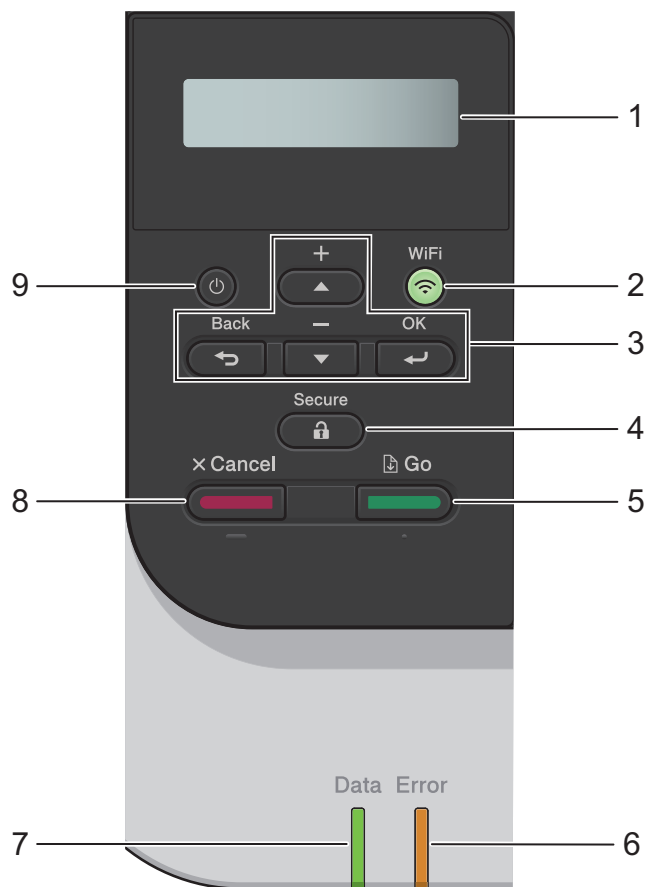

1. Display a cristalli liquidi (LCD)

Visualizza messaggi utili per la configurazione e l'uso dell'apparecchio.

- Modelli per rete wireless

Un indicatore a quattro livelli mostra l'intensità del segnale wireless nel caso si utilizzi una connessione wireless.



2. Pulsante WiFi

Selezionare l'installazione wireless sul computer e premere il pulsante **WiFi**. Seguire le istruzioni a schermo per impostare una connessione wireless tra la macchina e la rete.

Quando la spia **WiFi** si accende, la macchina Brother è connessa a un punto di accesso wireless. Quando la spia **WiFi** lampeggia, la connessione wireless è giù o è in corso il collegamento della macchina al punto di accesso wireless.

3. Pulsanti di menu

OK

Premere per selezionare l'opzione visualizzata. Dopo aver modificato un'impostazione, la macchina ritorna al livello di menu precedente.

Back (Posteriore)

- Premere per tornare indietro di un livello nel menu.
- Premere per selezionare la cifra precedente durante l'immissione di numeri.

▲ ○ ▼ (+ ○ -)

- Premere per scorrere i menu e le opzioni.
- Premere per immettere o modificare una lettera o un numero. Tenere premuto ▲ o ▼ per scorrere più rapidamente. Quando viene visualizzata la lettera o il numero desiderato, premere **OK**.

4. Secure (Stampa sicura)

Premere per stampare i lavori salvati in memoria quando si immette la password di quattro cifre.

5. Go (Vai)

- Premere per eliminare alcuni messaggi di errore. Per rimuovere tutti gli altri errori, attenersi alle istruzioni sull'LCD.
- Premere per stampare i dati rimanenti nella memoria della macchina.
- Premere per selezionare l'opzione visualizzata. Dopo aver modificato un'impostazione, la macchina ritorna alla modalità Ready.

6. LED Error (Errore)

Il LED **Error (Errore)** lampeggia quando sul display LCD è mostrato un errore o un messaggio di stato importante.

7. LED Data (Dati)



Il LED **Data (Dati)** lampeggia in base allo stato della macchina.

Quando il LED **Data (Dati)** è acceso, ci sono dati nella memoria della macchina. Quando il LED **Data (Dati)** lampeggia, la macchina sta ricevendo o elaborando dati.

8. Cancel (Annulla)

- Premere per annullare l'impostazione corrente.
- Premere per annullare un processo di stampa programmato e cancellarlo dalla memoria della macchina. Per annullare più processi, tenere premuto **Cancel (Annulla)** fino a quando sull'LCD non viene visualizzato [Canc.tutti i lav].

9. Accensione/Spegnimento

- Accendere e spegnere la macchina premendo .
- Spegnere la macchina tenendo premuto .

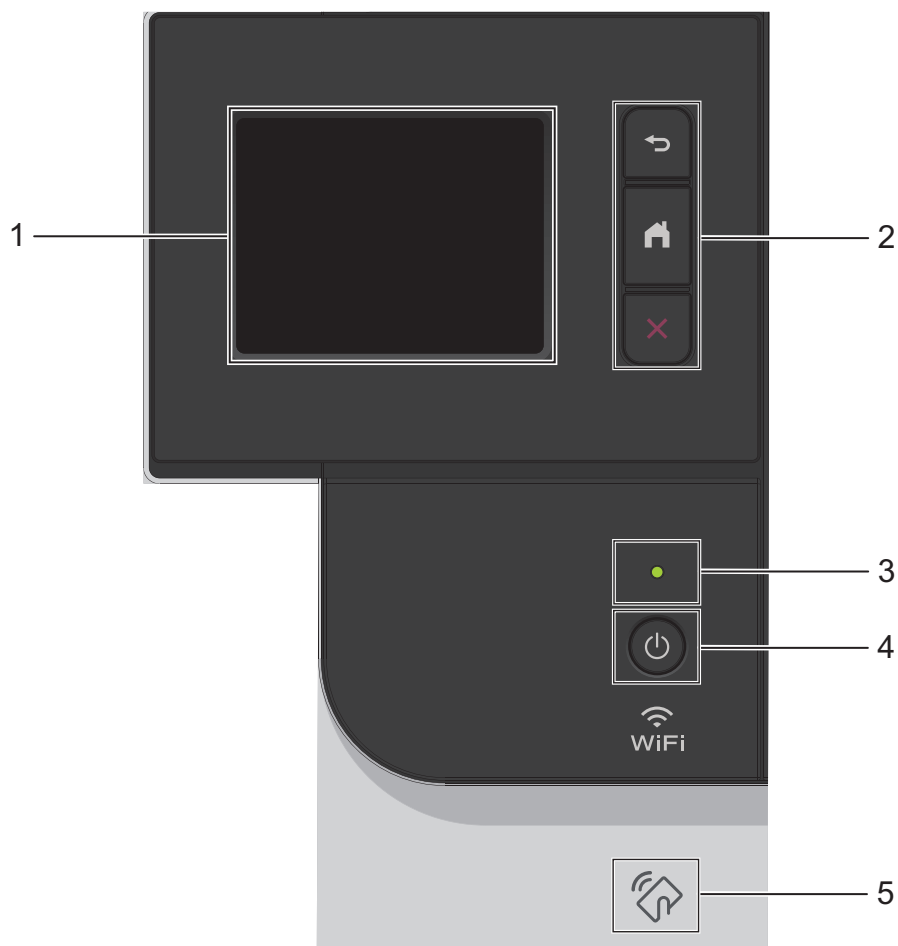

1. Display a cristalli liquidi touchscreen (LCD)

È possibile accedere ai menu e alle opzioni premendoli sul Touchscreen.

2. Pulsanti menu



Premere per tornare al menu precedente.



Premere questo pulsante per tornare alla schermata Home.





Premere per annullare un'operazione. Premere per annullare un processo di stampa programmato e cancellarlo dalla memoria della macchina.

3. Indicatore di alimentazione LED

Il LED si accende a seconda dello stato di alimentazione della macchina.

4. Alimentazione On/Off

- Accendere e spegnere la macchina premendo .
- Spegnere la macchina tenendo premuto .

5. NFC (Near Field Communication)

Se il dispositivo Android™ in uso supporta la funzione NFC, è possibile stampare dal dispositivo mobile ponendolo a contatto con il simbolo NFC situato sul pannello dei comandi.

Descrizione del touchscreen LCD

Modelli correlati:
HL-L3270CDW

Dalla schermata Home è possibile accedere all'impostazione WiFi, al livello Toner, alle impostazioni e alle schermate delle funzioni.

La schermata Home mostra lo stato della macchina quando questa è inattiva. Quando è visualizzata questa schermata, la macchina è pronta per il comando successivo.

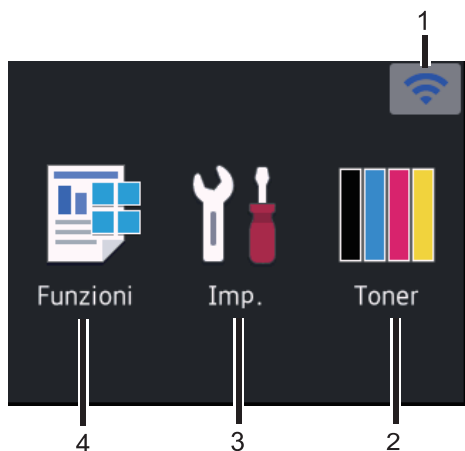

1. (Wireless Status)

Se si utilizza una connessione wireless, un indicatore a quattro livelli nella schermata Home indica la potenza corrente del segnale wireless.



- Se viene visualizzato all'inizio della schermata, premere per selezionare un metodo di connessione wireless o modificare una connessione wireless esistente.

2. [Toner]

Visualizza la durata rimanente del toner. Premere per accedere al menu [Toner].

3. [Imp.]

Premere per accedere al menu [Impostazioni].

Utilizzare il menu delle impostazioni per accedere a tutte le impostazioni della macchina Brother.

Se il blocco impostazioni è attivato, viene visualizzata un'icona con un lucchetto sull'LCD. Per modificare qualsiasi impostazione è necessario sbloccare la macchina.

4. [Funzioni]

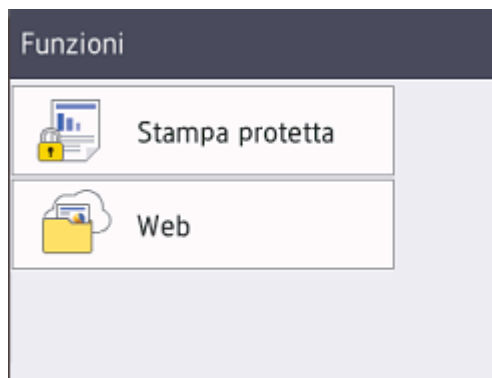

Premere per accedere alla schermata delle funzioni.

- [Stampa protetta]
Premere per accedere al menu stampa protetta.
- [Web]
Premere per collegare la macchina Brother a un servizio Internet.

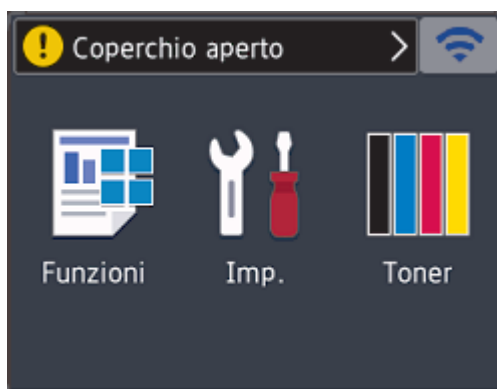

Icona di avvertenza



L'icona di avvertenza  viene visualizzata in presenza di un messaggio di errore o di manutenzione; premere  per visualizzarlo, quindi premere  per tornare alla modalità Ready.

NOTA

Questo prodotto utilizza il font di ARPHIC TECHNOLOGY CO.,LTD.

Caricare la carta nel vassoio

Utilizzare il vassoio carta per la stampa sui seguenti supporti:

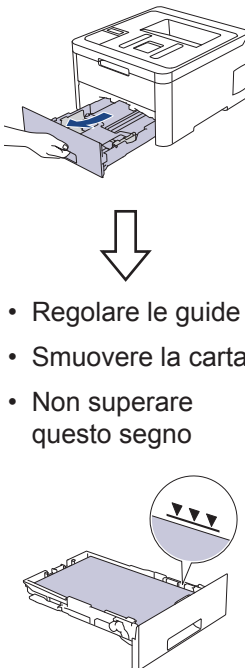
<p>Carta normale Carta sottile Carta riciclata Carta spessa</p>	 <ul style="list-style-type: none"> • Regolare le guide • Smuovere la carta • Non superare questo segno
---	--

Informazioni più dettagliate >>> *Guida utente in linea: Caricare la carta nel vassoio*

Caricare la carta nella fessura di alimentazione manuale

Utilizzare la fessura di alimentazione manuale per la stampa sui seguenti supporti:

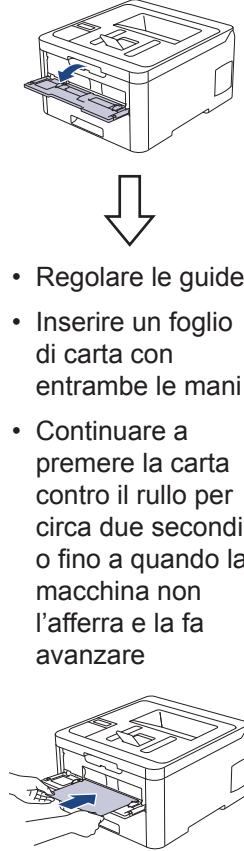
<p>Carta normale Carta sottile Carta riciclata Cartoncino Carta spessa Etichette ¹ Buste ¹ Carta lucida</p>	 <ul style="list-style-type: none"> • Regolare le guide • Inserire un foglio di carta con entrambe le mani • Continuare a premere la carta contro il rullo per circa due secondi, o fino a quando la macchina non l'afferra e la fa avanzare
---	--

¹ Aprire il coperchio posteriore (vassoio d'uscita con facciata stampata verso l'alto) prima della stampa per far uscire la pagina stampata sul vassoio di uscita rivolta verso l'alto.

Informazioni più dettagliate >>> *Guida utente in linea: Caricare carta e stampare nella fessura alimentazione manuale*







Utilizzare questa sezione per risolvere problemi che si possono verificare durante l'utilizzo della macchina Brother.

Identificare il problema

Anche se sembra che la macchina possa avere un problema, è possibile correggerne la maggior parte autonomamente.

Verificare prima di tutto le seguenti condizioni:

- Il cavo di alimentazione della macchina è collegato correttamente e la macchina è accesa.
- Tutti gli elementi di protezione (di colore arancio) della periferica siano stati rimossi.
- (Per i modelli dotati di funzionalità di rete) Il punto di accesso (per le reti wireless), il router o l'hub è acceso e l'indicatore di collegamento lampeggia.
- La carta è inserita correttamente nell'apposito vassoio.
- I cavi di interfaccia sono connessi in maniera salda alla macchina e al computer.
- Controllare lo stato della macchina sulla macchina o in **Brother Status Monitor** sul computer.

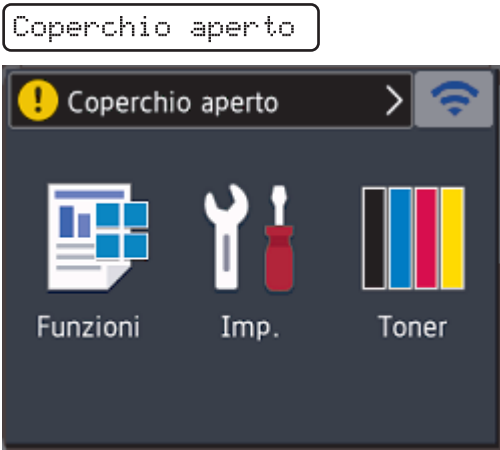
Individuare l'errore	Individuare la soluzione
<p>Uso dello Status Monitor</p> <ul style="list-style-type: none"> Fare doppio clic sull'icona  nella barra delle applicazioni.  <ul style="list-style-type: none"> (Windows®) Se si seleziona la casella di controllo Carica Status Monitor all'avvio, Status Monitor viene avviato automaticamente ogni volta che si accende il computer. 	<ul style="list-style-type: none"> L'icona verde indica la normale condizione di standby.  L'icona gialla indica un avvertimento.  L'icona rossa indica che si è verificato un errore.  Un'icona grigia indica che la macchina è offline.  Fare clic sul pulsante Risoluzione dei problemi per accedere al sito Web Brother dedicato alla risoluzione dei problemi.
<p>Utilizzo del display LCD</p> 	<ol style="list-style-type: none"> Seguire i messaggi visualizzati sullo schermo LCD. Se non è possibile risolvere l'errore, fare riferimento a quanto segue: <i>Guida utente in linea: Messaggi di errore e manutenzione</i> Pagina FAQ e Risoluzione dei problemi su support.brother.com

Messaggi di errore e manutenzione

Per informazioni sui messaggi di errore e manutenzione più comuni, vedere la *Guida utente in linea*.

Per visualizzare la *Guida utente in linea* e altre guide disponibili, visitare il sito support.brother.com/manuals.

Inceppamenti di carta

L'inceppamento di carta nella macchina è indicato da un messaggio di errore.

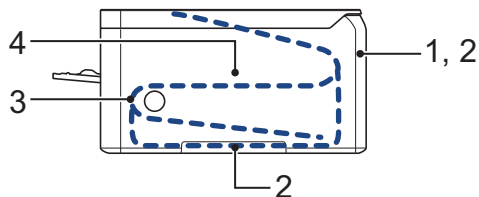

Messaggi di errore:

1. Inceppamento posteriore
2. Inceppamento fronte-retro
3. Inceppamento vassoio
4. Inceppamento interno

Vedere i messaggi in **Brother Status Monitor** sul computer.

Soluzioni per connessioni wireless

Se non è possibile collegare la macchina Brother alla rete wireless, vedere:

- *Guida utente in linea: Stampare il rapporto WLAN*
- *Guida di installazione rapida: Configurazione wireless alternativa*

Per visualizzare la *Guida utente in linea* e altre guide disponibili, visitare il sito support.brother.com/manuals.

Materiali di consumo

Quando è necessario sostituire i materiali di consumo, ad esempio toner o tamburi, viene visualizzato un messaggio di errore sul pannello dei comandi o sullo Status Monitor della macchina. Per ulteriori informazioni sui materiali di consumo della macchina, visitare il sito www.brother.com/original/index.html o contattare il distributore Brother locale.

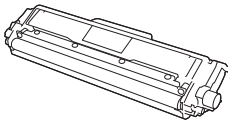
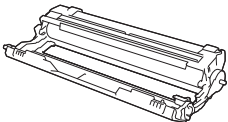
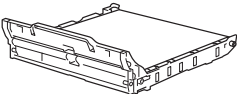

Il nome del modello del materiale di consumo varia in base al paese e alla regione.

Materiali di consumo	Nome modello di fornitura	Durata approssimativa (Resa pagine)
Cartuccia toner 	Toner standard: TN-243	<ul style="list-style-type: none"> Nero: Circa 1.000 pagine ^{1 2} Ciano / Magenta / Giallo: Circa 1.000 pagine ^{1 2}
	Toner ad alta capacità: TN-247	<ul style="list-style-type: none"> Nero: Circa 3.000 pagine ^{1 2} Ciano / Magenta / Giallo: Circa 2.300 pagine ^{1 2}
	Toner posta in arrivo: (in dotazione con la macchina)	<ul style="list-style-type: none"> Nero: Circa 1.000 pagine ^{1 2} Ciano / Magenta / Giallo: Circa 1.000 pagine ^{1 2}
Unità tamburo 	DR-243CL ³ DR-243CL-BK ⁴ DR-243CL-CMY ⁵	Circa 18.000 pagine ⁶
Unità cinghia 	BU-223CL	Circa 50.000 pagine ⁷

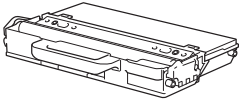
Materiali di consumo	Nome modello di fornitura	Durata approssimativa (Resa pagine)
Vaschetta di recupero toner 	WT-223CL	Circa 50.000 pagine ²

- 1 La resa approssimativa per cartuccia è dichiarata in conformità a ISO/IEC 19798.
- 2 Pagine su lato singolo in formato A4 o Letter
- 3 Contiene quattro unità tamburo, una nera e tre colori.
- 4 Contiene un'unità tamburo nera.
- 5 Contiene un'unità tamburo a colori.
- 6 Circa 18.000 pagine considerando una pagina per processo [pagine su lato singolo A4/Letter]. Il numero di pagine può essere influenzato da diversi fattori, includendo senza limitazione il tipo e il formato del supporto.
- 7 Circa 50.000 pagine considerando due pagine per processo [pagine su lato singolo A4/Letter]. Il numero di pagine può essere influenzato da diversi fattori, inclusi ad esempio il tipo e il formato del supporto.



Se si utilizza Windows[®], fare doppio clic sull'icona **Brother Creative Center**  sul desktop per accedere al nostro sito web **GRATUITO** progettato per aiutare gli utenti a creare e stampare con facilità materiali personalizzati per uso aziendale e personale, utilizzando foto, testi e creatività.

Gli utenti Mac possono accedere al Brother CreativeCenter all'indirizzo web:

www.brother.com/creativecenter

brother

**Visitare il sito Brother sul World Wide Web all'indirizzo
www.brother.com**



ITA
Versione 0