

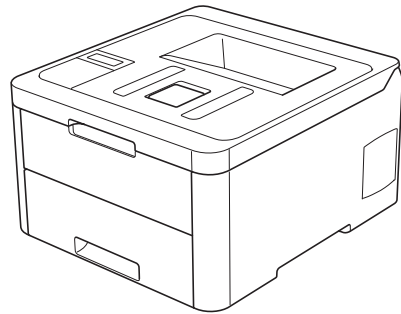

Referanseveiledning

Korte forklaringer for daglige drift

HL-L3210CW
HL-L3230CDW
HL-L3270CDW



Brother anbefaler å holde denne veiledningen ved siden av din Brother maskin for rask referanse.



Online brukerveiledning

For mer avanserte instruksjoner, informasjon og produktspesifikasjoner, se *Online brukerveiledning*. support.brother.com/manuals



Brukermanualer og hvor du finner dem

Hvilken håndbok?	Hva inneholder den?	Hvor finner jeg den?
Produktsikkerhetsguide	Les denne veiledningen først. Les sikkerhetsinstruksene før du setter opp maskinen. Du finner informasjon om varemerker og juridiske begrensninger i denne veiledningen.	Trykt / i esken
Hurtigstartguide	Følg instruksjonene for konfigurering av maskinen og installering av Full driver- og programvarepakke for operativsystemet og tilkoblingstypen du bruker.	Trykt / i esken
Referanseveiledning	Lær om grunnleggende bruk samt grunnleggende vedlikehold av maskinen. Se feilsøkingstips.	Skrevet ut eller på Brother-installasjonsdisk / i esken
Online brukerveiledning	I tillegg til informasjon om utskriftsoperasjoner, funksjoner for mobile enheter og feilsøking, finnes det nyttig informasjon om bruk av maskinen i et nettverk.	Brother Solutions Center ¹

¹ Besøk support.brother.com/manuals.

Online brukerveiledning hjelper deg få mest mulig ut av maskinen

Vi håper du synes denne manualen er til hjelp. Du kan få vite mer om maskinens funksjoner i vår *Online brukerveiledning*. Den tilbyr:

Raskere navigasjon!

- ✓ Søkfelt
- ✓ Navigeringsindeks i eget panel

Omfattende format!

- ✓ Hvert emne i én håndbok

Forenklet layout!

- ✓ Trinnvise anvisninger
- ✓ Funksjonssammendrag øverst på siden



1. Søkelys
2. Navigering
3. Sammendrag
4. Trinnvise anvisninger

Vise Online brukermanualer

Vil du vise *Online brukerveiledning* og andre tilgjengelige brukerveiledninger, på support.brother.com/manuals.

(Windows®)

Du kan også få tilgang til maskinens veiledninger med Brother-verktøy (Brother Utilities). Brother-verktøy (Brother Utilities) følger med i den vanlige installasjonen, og etter installasjon finner du verktøyet enten som snarvei på skrivebordet eller fra **Start**-menyen i Windows®.

Spørsmål eller problemer? Ta en titt på vanlige spørsmål og svar, løsninger og videoer på nettet.

Gå til modellens **Vanlige spørsmål og feilsøking**-side på Brother Solutions Center på support.brother.com

- **Flere søkemetoder**
- **Viser relaterte spørsmål for mer informasjon**
- **Mottar regelmessige oppdateringer basert på tilbakemeldinger fra kunder**

©2018 Brother Industries, Ltd. Med enerett.

Oversikt over kontrollpanel

Kontrollpanelet kan variere avhengig av modellen.

HL-L3210CW/HL-L3230CDW

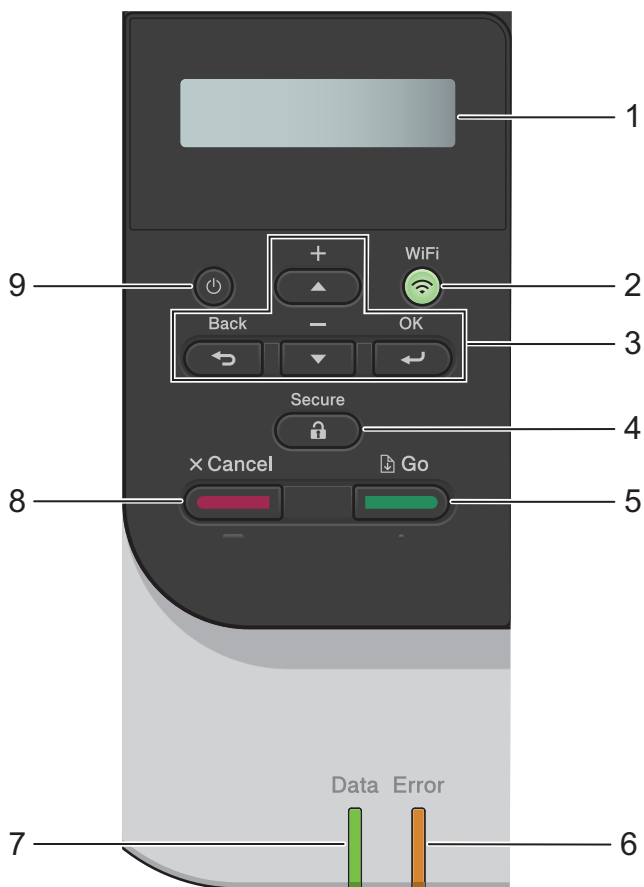

1. Display (LCD)

Viser meldinger som hjelper deg med å konfigurere og bruke maskinen.

- Modeller med trådløst nettverk

En nivåindikator med fire nivåer, som viser styrken på det trådløse signalet hvis du bruker en trådløs forbindelse.



2. WiFi-knapp

Start det trådløse installasjonsprogrammet på datamaskinen og trykk på **WiFi**-knappen. Følg skjerminstruksjonene for å konfigurere en trådløs tilkobling mellom maskinen og nettverket.

Når **WiFi**-lyset er tent, er Brother-maskinen koblet til et trådløst tilgangspunkt. Når **WiFi**-lyset blinker, er den trådløse tilkoblingen nede eller maskinen holder på med å koble til et trådløst tilgangspunkt.

3. Menyknapper

OK

Trykk for å velge det viste alternativet. Etter at du endrer en innstilling, går maskinen tilbake til det forrige menynivået.

Back (Tilbake)

- Trykk for å gå tilbake ett nivå i menyen.
- Trykk for å velge det forrige sifferet når du angir tall.

▲ eller ▼ (+ eller -)

- Trykk for å bla gjennom menyer og alternativer.
- Trykk for å skrive inn eller endre en bokstav eller et tall. Hold nede ▲ eller ▼ for å bla raskere. Når du ser bokstaven eller tallet du vil ha, trykker du på **OK**.

4. Secure (Sikker)

Trykk for å skrive ut jobber som er lagret i minnet når du angir ditt firesifrede passord.

5. Go (Gå)

- Trykk for å fjerne enkelte feilmeldinger. Følg instruksjonene på LCD-skjermen for å fjerne alle andre feil.
- Trykk for å skrive ut data som gjenstår i maskinminnet.
- Trykk for å velge det viste alternativet. Etter at du endrer en innstilling, går maskinen tilbake til Driftsklar modus.

6. Error (Feil) LED

Error (Feil) LED-lampen blinker når LCD-skjermen viser en feil eller en viktig statusmelding.

7. Data LED



Data LED-lampen blinker avhengig av maskinens status.

Når **Data LED**-lampen er tent, er det data i maskinens minne. Når **Data LED**-lampen blinker, mottar eller behandler maskinen data.

8. Cancel (Avbryt)

- Trykk for å avbryte gjeldende innstilling.
- Trykk for å avbryte en programmert utskriftsjobb og fjerne den fra minnet på maskinen. For å avbryte flere utskriftsjobber, holder du nede **Cancel (Avbryt)** til LCD-skjermen viser [Avbr alle jobber].

9. Strøm på/av

- Slå på maskinen ved å trykke på .
- Slå av maskinen ved å trykke på og holde nede .

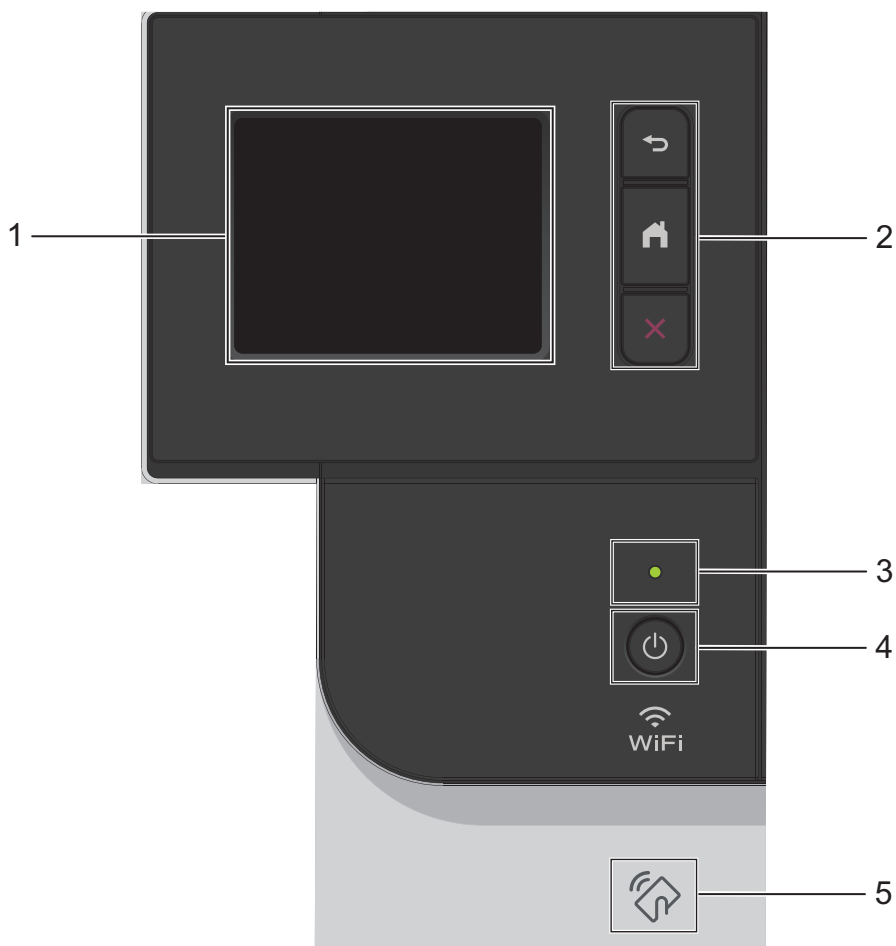

1. Pekeskjerm (LCD)

Få tilgang til menyer og alternativer ved å trykke på dem på berøringskjermen.

2. Menyknapper



Trykk for å gå tilbake til forrige meny.



Trykk for å gå tilbake til Hjem-skjermbildet.





Trykk for å avbryte en handling. Trykk for å avbryte en programmert utskriftsjobb og fjerne den fra minnet på maskinen.

3. LED-indikator for strøm

LED-indikatoren lyser, avhengig av maskinens strømstatus.

4. Slå på/av

- Slå på maskinen ved å trykke på .
- Slå av maskinen ved å trykke på og holde nede .

5. **Near Field Communication (NFC)**

Hvis Android™-enheten din støtter NFC-funksjonen, kan du skrive ut fra mobilenheten ved å trykke på NFC-ikonet på kontrollpanelet.

Oversikt over LCD-pekeskjermen

Beslektede modeller :
HL-L3270CDW

Fra Hjem-skjermen har du tilgang til Wi-Fi-konfigurering, tonernivå, innstillinger og Funksjoner-skjermen.

Startskjermens viser maskinens status når maskinen er inaktiv. Når dette skjermbildet vises, angir det at maskinen er klar for neste kommando.

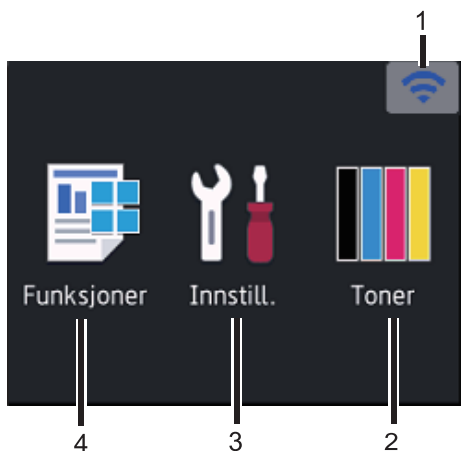

1. (Trådløs status)

Hvis du bruker trådløs tilkobling viser en indikator med fire nivåer på Hjemmeskjermen gjeldende styrke på det trådløse signalet.



- Hvis du ser **WiFi** øverst i skjermbildet, trykker du på denne for å velge en trådløstilkoblingsmetode eller redigere en eksisterende trådløs tilkobling.

2. [Toner]

Viser gjenværende tonerlevetid. Trykk for tilgang til [Toner]-menyen.

3. [Innstill.]

Trykk for tilgang til [Innstillinger]-menyen.

Bruk Innstillinger-menyen til å få tilgang til alle innstillingene for Brother-maskinen.

Hvis innstillingslås er aktivert, vises et låseikon  på LCD-skjermen. Du må låse opp maskinen for å endre innstillinger.

4. [Funksjoner]

Trykk for å få tilgang til Funksjon-skjermen.

• [Sikker utskrift]

Trykk for tilgang til alternativet for sikker utskrift.

• [Nett]

Trykk for å koble Brother-maskinen til en Internett-tjeneste.

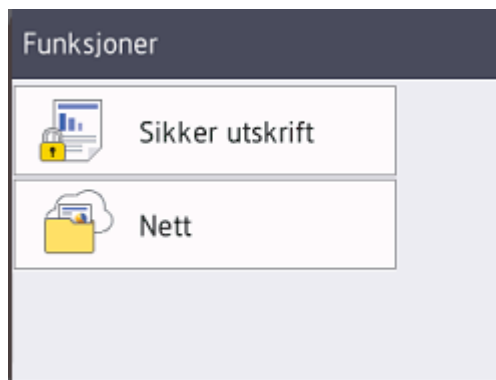

Advarsel-ikon

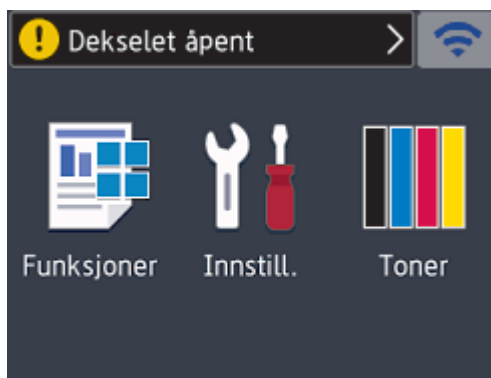

Advarsel-ikonet  vises når det er en feil- eller vedlikeholdsmelding. Trykk på  for å se den, og trykk deretter på  for å gå tilbake til Driftsklar modus.

MERK

Dette produktet bruker skrifttype fra ARPHIC TECHNOLOGY CO., LTD.

Mate inn papir i papirmagasinet

Bruk papirmagasinet ved utskrift på følgende media:

<p>Vanlig papir Tynt papir Resirkulert papir Tykt papir</p>	 <ul style="list-style-type: none"> • Juster førerne • Vift papiret • Ikke legg papir over dette merket
---	--

Mer detaljert informasjon >> [Online brukerveiledning: Mate inn papir i papirmagasinet](#)

Legg papir i den manuelle mateåpningen

Bruk den manuelle mateåpningen når du skriver ut på følgende medier:

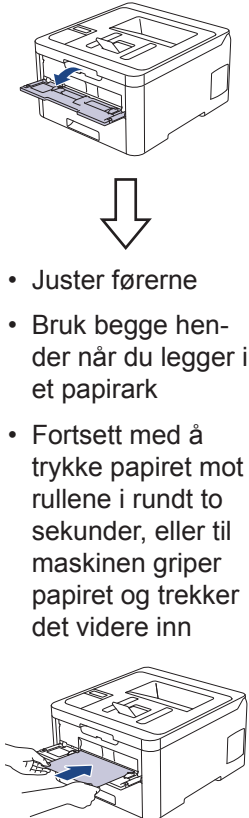
<p>Vanlig papir Tynt papir Resirkulert papir tykt papir Tykt papir Etiketter ¹ Konvolutter ¹ Glanset papir</p>	 <ul style="list-style-type: none"> • Juster førerne • Bruk begge hender når du legger i et papirark • Fortsett med å trykke papiret mot rullene i rundt to sekunder, eller til maskinen griper papiret og trekker det videre inn
--	---

¹ Åpne bakdekslet (utgangsskuff med forsiden opp) før du skriver ut for å la det utskrevne papiret komme ut på utgangsskuffen med forsiden opp.

Mer detaljert informasjon >> [Online brukerveiledning: Mat inn og skriv ut papir i den manuelle materåpningen](#)



Bruk denne delen til å løse problemer du kan møte på når du bruker Brother-maskinen.

Identifisere problemet

Selv om det ser ut som om det er et problem med maskinen, kan du fikse de fleste problemer selv.

Sjekk først følgende:

- Maskinens strømledning er koblet riktig til og strømmen til maskinen er på.
- Alle maskinens oransje beskyttelsesdeksler har blitt fjernet.
- (For nettverksmodeller) Tilgangspunktet (for trådløst nettverk), ruterer eller huben er slått på, og koblingsindikatoren blinker.
- Papiret er riktig satt inn i papirmagasinet.
- Grensesnittkablene er sikkert koblet til maskinen og datamaskinen.
- Sjekk maskinens status på maskinen eller i **Brother Status Monitor** på datamaskinen.

Finn feilen	Finn løsningen
<p>Bruke Status Monitor</p> <ul style="list-style-type: none"> • Dobbelklikk -ikonet i oppgavelinjen.  <ul style="list-style-type: none"> • (Windows®) Hvis du krysser av for Last inn statusovervåking ved oppstart, vil Status Monitor starte automatisk hver gang du starter datamaskinen. 	<ul style="list-style-type: none"> • Et grønt ikon indikerer normal ventemodus.  • Et gult ikon indikerer en advarsel.  • Et rødt ikon viser at det har oppstått en feil.  • Et grått ikon viser at maskinen er frakoblet.  • Klikk på Feilsøking-knappen for tilgang til Brothers feilsøkingsside.

Finn feilen	Finn løsningen
<p>Bruke LCD-skjermen</p> <p>Dekselet åpent</p> 	<ol style="list-style-type: none"> 1. Følg meldingene på LCD-skjermen. 2. Hvis du ikke kan løse feilen, se følgende: <i>Online brukerveiledning: Feil- og vedlikeholdsmeldinger</i> Vanlige spørsmål og feilsøking-siden på support.brother.com

Feil- og vedlikeholdsmeldinger

Du finner informasjon om de vanligste feilene og vedlikeholdsmeldinger i *Online brukerveiledning*.

Vil du vise *Online brukerveiledning* og andre tilgjengelige håndbøker, kan du gå til support.brother.com/manuals.

Papirstopp

En feilmelding indikerer hvor papiret sitter fast i maskinen.

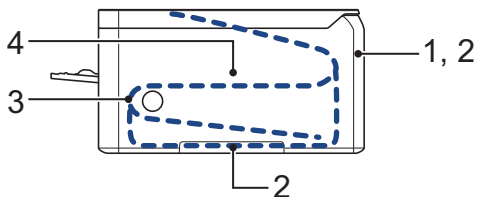

Feilmeldinger:

1. Papirstopp bak
2. Papirstopp 2-sidig
3. Papirstopp skuff
4. Papirstopp inni

Se meldingene i **Brother Status Monitor** på datamaskinen din.

Løsninger for trådløs tilkobling

Hvis du ikke kan koble Brother-maskinen til det trådløse nettverket, se følgende:

- *Online brukerveiledning: Skriv ut WLAN-rapporten*
- *Hurtigstartguide: Alternativ trådløst oppsett*

Vil du vise *Online brukerveiledning* og andre tilgjengelige håndbøker, kan du gå til support.brother.com/manuals.

Forbruksmaterieil

Når det er på tide å skifte ut rekvisita som toner eller tromler, vises en feilmelding på maskinens kontrollpanel eller i Status Monitor. Du finner mer informasjon om rekvisita til maskinen på www.brother.com/original/index.html. Du kan også kontakte den lokale Brother-forhandleren.

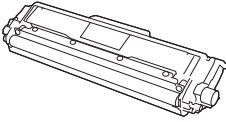
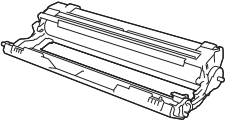
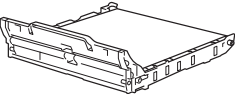

Modellnummer for rekvisita varierer avhengig av landet ditt og regionen din.

Rekvisita	Rekvisita modellnavn	Omtrentlig levetid (Sideantall)
Tonerkassett 	Standard toner: TN-243	<ul style="list-style-type: none"> • Svart: Ca. 1 000 sider ^{1 2} • Cyan/magenta/gul: Ca. 1 000 sider ^{1 2}
	Høyt ytende toner: TN-247	<ul style="list-style-type: none"> • Svart: Ca. 3 000 sider ^{1 2} • Cyan/magenta/gul: Ca. 2 300 sider ^{1 2}
	Innbokstoner: (levert med maskinen)	<ul style="list-style-type: none"> • Svart: Ca. 1 000 sider ^{1 2} • Cyan/magenta/gul: Ca. 1 000 sider ^{1 2}
Trommelenhet 	DR-243CL ³ DR-243CL-BK ⁴ DR-243CL-CMY ⁵	Ca. 18 000 sider ⁶
Belteenhet 	BU-223CL	Ca. 50 000 sider ⁷

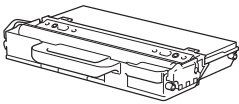
Rekvisita	Rekvisita modellnavn	Omtrentlig levetid (Sideantall)
Tonersamler 	WT-223CL	Ca. 50 000 sider ²

- 1 Omtrentlig levetid for kassetten er angitt i henhold til ISO/IEC 19798.
- 2 Enkelt sider med størrelsen A4 eller Letter
- 3 Inneholder fire trommesett, ett i svart og tre i farger.
- 4 Inneholder ett svart trommesett.
- 5 Inneholder ett trommesett i farger.
- 6 Ca. 18 000 sider basert på én side per jobb [enkelt sider med størrelsen A4/Letter]. Antall sider kan påvirkes av ulike faktorer inkludert, men ikke begrenset til type medium og størrelse på medium.
- 7 Ca. 50 000 sider basert på to sider per jobb [enkelt sider med størrelsen A4/Letter]. Antall sider kan påvirkes av ulike faktorer inkludert, men ikke begrenset til, medietype og mediestørrelse.



Hvis du bruker Windows®, dobbeltklikker du på **Brother Creative Center**-ikonet  på skrivebordet for å få tilgang til vår **GRATIS** nettside. Den er utviklet som et hjelpemiddel slik at du enkelt kan opprette og skrive ut tilpasset materiale for bruk i bedrift eller hjemme, med bilder, tekst og kreative innslag.

Mac-brukere kan få tilgang til Brother CreativeCenter på denne nettadressen:

www.brother.com/creativecenter

brother

Besøk oss på Internett
www.brother.com



NOR
Version 0