

Guía de consulta

Explicaciones para operaciones rutinarias

HL-L3210CW
HL-L3230CDW
HL-L3270CDW

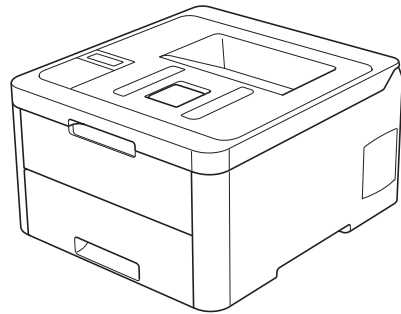

Brother recomienda guardar este manual cerca del equipo para futuras consultas.



Guía del usuario online

Para consultar información, instrucciones avanzadas y especificaciones de producto, consulte la *Guía del usuario online* en: support.brother.com/manuals



Guías del usuario y dónde encontrarlas

¿Qué guía?	¿Qué incluye?	¿Dónde está?
Guía de seguridad del producto	Lea esta guía primero. Lea las instrucciones de seguridad antes de configurar el equipo. Consulte esta guía para obtener información sobre marcas comerciales y limitaciones legales.	Impreso / En la caja
Guía de configuración rápida	Siga las instrucciones para configurar el equipo e instalar los Paquete completo de controladores y software para el sistema operativo y el tipo de conexión que utilice.	Impreso / En la caja
Guía de consulta	Conozca las operaciones básicas, así como el mantenimiento básico del equipo. Consulte los consejos para la solución de problemas.	Impreso o en disco de instalación de Brother / En la caja
Guía del usuario online	Además de la información relativa a las operaciones de impresión y las funciones con dispositivos móviles, se incluye solución de problemas y otra información útil acerca de cómo utilizar el equipo en una red.	Brother Solutions Center ¹

¹ Visite support.brother.com/manuals.

La Guía del usuario online le ayuda a sacar el máximo provecho a su equipo

Esperamos que esta guía le sea de utilidad. Para conocer mejor las funciones de su equipo, consulte la *Guía del usuario online*. Ofrece:

¡Navegación más rápida!

- ✓ Cuadro de búsqueda
- ✓ Índice de navegación en una sección independiente

¡Formato completo!

- ✓ Cada tema en una guía

Formato simplificado

- ✓ Instrucciones paso a paso
- ✓ Resumen de funciones en la parte superior de la página



1. Cuadro de búsqueda
2. Navegación
3. Resumen
4. Instrucciones paso a paso

Para ver las Guías del usuario online

Para ver la *Guía del usuario online* y otras guías disponibles, visite support.brother.com/manuals.

(Windows®)

También puede acceder a las guías de su equipo con la herramienta Brother Utilities. La herramienta Brother Utilities forma parte de la instalación estándar y, una vez instalada, puede encontrarla como acceso directo en el escritorio o bien en el menú Windows® **Iniciar**.

¿Tiene alguna pregunta o problema? Consulte las preguntas frecuentes, las soluciones y los vídeos en línea.

Vaya a la página **Preguntas frecuentes y Solución de problemas** de su modelo en el Brother Solutions Center en support.brother.com.

- **Se ofrecen varios modos de búsqueda**
- **Se muestran preguntas relacionadas para poder ampliar la información**
- **La información se actualiza regularmente teniendo en cuenta los comentarios de los clientes**

©2018 Brother Industries, Ltd. Todos los derechos reservados.

1

Información general

Presentación del panel de control

El panel de control puede variar en función del modelo.

HL-L3210CW/HL-L3230CDW

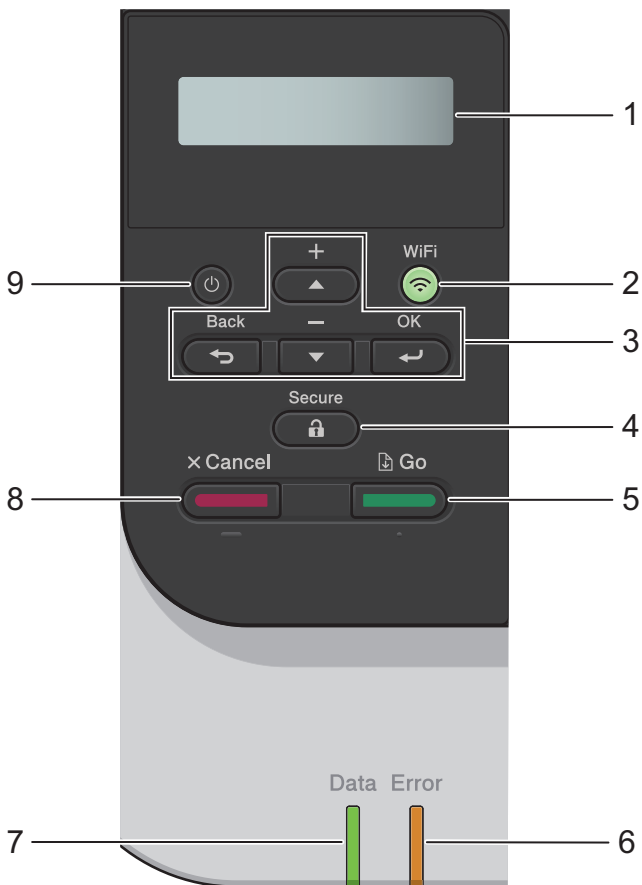

1. Pantalla de cristal líquido (LCD)

Muestra mensajes para ayudarle a configurar y usar el equipo.

- Modelos de red inalámbrica

Un indicador de cuatro niveles muestra la potencia de la señal inalámbrica si está utilizando una conexión inalámbrica.



2. Botón WiFi

Inicie el instalador inalámbrico en su ordenador y pulse el botón **WiFi**. Siga las instrucciones que aparecen en la pantalla para configurar una conexión inalámbrica entre el equipo y la red.

Cuando la luz **WiFi** está encendida, el equipo Brother está conectado a un punto de acceso inalámbrico. Cuando la luz **WiFi** parpadea, la conexión inalámbrica no funciona o el equipo está en proceso de conectarse a un punto de acceso inalámbrico.

3. Botones de menú

OK

Pulse para seleccionar la opción que se muestra. Después de cambiar un ajuste, el equipo vuelve al nivel de menú anterior.

Back (Atrás)

- Pulse para volver a un nivel de menú anterior.
- Pulse para seleccionar el dígito anterior cuando esté configurando números.

▲ o ▼ (+ o -)

- Pulse para desplazarse por los menús y las opciones.
- Pulse para introducir o cambiar una letra o un número. Mantenga pulsado ▲ o ▼ para desplazarse más rápido. Cuando vea la letra o el número que desee, pulse **OK**.

4. Secure (Proteger)

Pulse para imprimir los trabajos de impresión guardados en la memoria cuando introduzca la contraseña de cuatro dígitos.

5. Go (Ir)

- Pulse para borrar mensajes de error concretos. Para borrar todos los demás errores, siga las instrucciones de la pantalla LCD.
- Pulse para imprimir cualquier dato que quede en la memoria del equipo.
- Pulse para seleccionar la opción que se muestra. Después de cambiar un ajuste, el equipo vuelve al modo Preparado.

6. ErrorTestigo LED

El LED **Error** parpadea cuando la pantalla LCD muestra un mensaje de error o un mensaje de estado importante.

7. Data (Datos)Testigo LED



El LED **Data (Datos)** parpadea dependiendo del estado del equipo.

Si el LED **Data (Datos)** está encendido, los datos están en la memoria del equipo. Si el LED **Data (Datos)** parpadea, el equipo está recibiendo o procesando datos.

8. Cancel (Cancelar)

- Pulse para cancelar la configuración actual.
- Pulse para cancelar un trabajo de impresión programado y eliminarlo de la memoria del equipo. Para cancelar varios trabajos de impresión, mantenga pulsado **Cancel (Cancelar)** hasta que en la pantalla LCD aparezca [Cancelar trabaj.].

9. Encendido y apagado

- Encienda el equipo pulsando .
- Apague el equipo manteniendo pulsado .

HL-L3270CDW

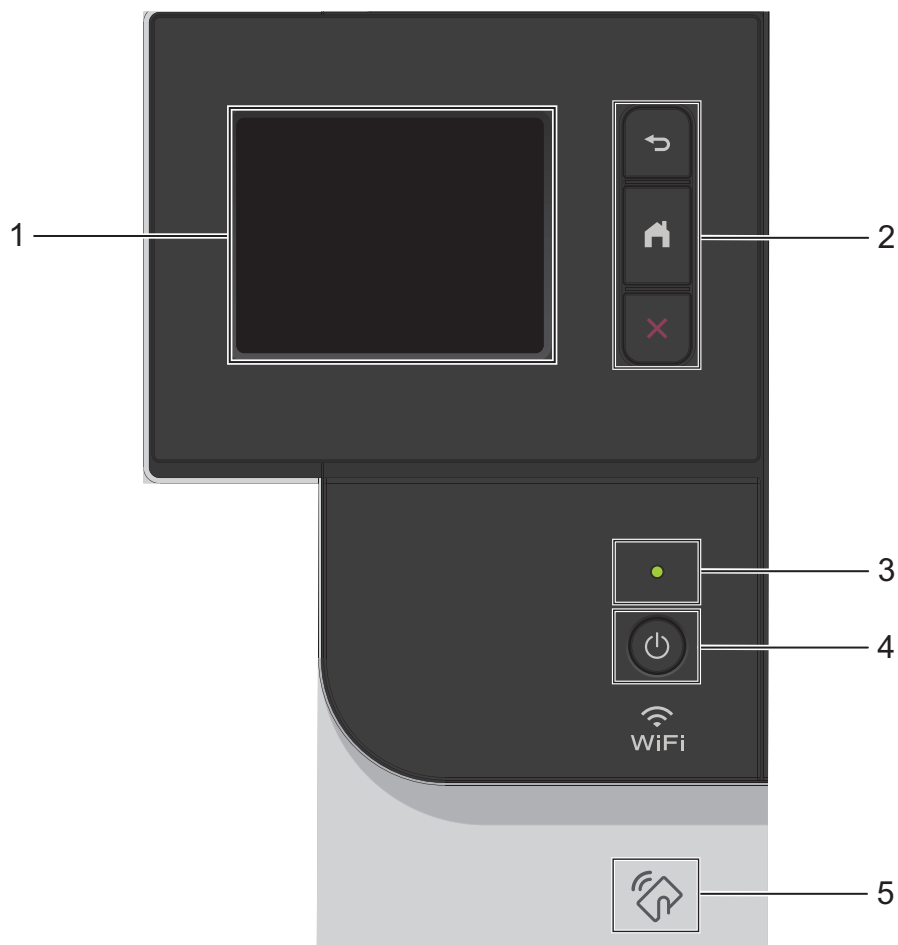

1. Pantalla táctil LCD (pantalla de cristal líquido)

Acceda a menús y opciones pulsándolos en esta pantalla táctil.

2. Botones de menú



Pulse para volver al menú anterior.



Pulse para volver a la pantalla Inicio.



(Cancelar)

Púselo para cancelar una operación. Pulse para cancelar un trabajo de impresión programado y eliminarlo de la memoria del equipo.

3. **Indicador de encendido LED**

El LED se ilumina según el estado del equipo.

4. **Encendido/apagado**

- Encienda el equipo pulsando .
- Apague el equipo manteniendo pulsado .

5. **Transmisión de datos en proximidad (NFC)**

Si su dispositivo Android™ es compatible con la función NFC, puede imprimir datos desde el dispositivo móvil juntándolo al símbolo de NFC situado en el panel de control.

Información general de la pantalla táctil LCD

Modelos relacionados:
HL-L3270CDW

Desde la pantalla Inicio puede acceder a las pantallas de configuración WiFi, nivel de tóner, ajustes y funciones.

La pantalla Inicio muestra el estado del equipo cuando está inactivo. Cuando se muestra, indica que el equipo está listo para ejecutar el comando siguiente.

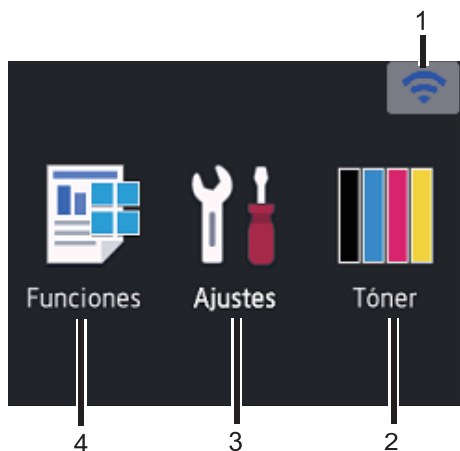

1. (Estado inalámbrico)

Si utiliza una conexión inalámbrica, un indicador de cuatro niveles situado en la pantalla Inicio muestra la intensidad de la señal inalámbrica actual.



- Si aparece en la parte superior de la pantalla, pulse para seleccionar un método de conexión inalámbrico, o editar una conexión inalámbrica existente.

2. [Tóner]

Muestra la vida útil restante del tóner. Pulse para acceder al menú [Tóner].

3. [Ajustes]

Pulse para acceder al menú [Ajustes].

Utilice el menú de ajustes para acceder a los ajustes del equipo Brother.

Si se ha activado el bloqueo de configuración, aparecerá un icono de bloqueo en la pantalla LCD. Deberá desbloquear el equipo para cambiar la configuración.

4. [Funciones]

Púlselo para acceder a la pantalla Funciones.

- [Impresión segura]

Pulse para acceder a la opción de impresión segura.



- [Web]

Pulse para conectar el equipo Brother a un servicio de Internet.

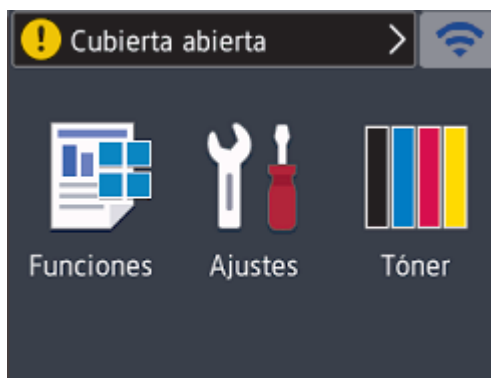

Icono de advertencia



El icono de advertencia  aparece cuando se produce un error o mensaje de mantenimiento; pulse  para verlo y, a continuación, pulse  para volver al modo Preparado.

NOTA

Este producto adopta la fuente de ARPHIC TECHNOLOGY CO., LTD.

Cargar papel en la bandeja de papel

Utilice la bandeja de papel al imprimir en los siguientes soportes:

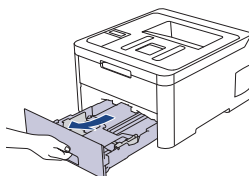
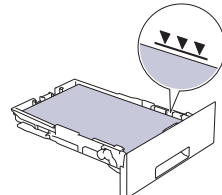
<p>Papel normal Papel fino Papel reciclado Papel grueso</p>	 <p style="text-align: center;">↓</p> <ul style="list-style-type: none"> • Ajuste las guías • Airee las hojas de papel • No supere esta marca 
---	--

Información más detallada >> *Guía del usuario online: Cargar papel en la bandeja de papel*

Cargar papel en la ranura de alimentación manual

Utilice la Ranura de alimentación manual al imprimir en los siguientes soportes:

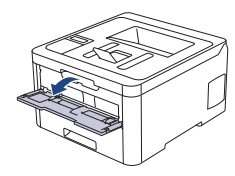
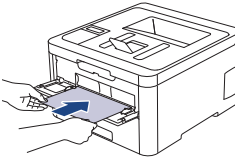
<p>Papel normal Papel fino Papel reciclado Papel bond Papel grueso Etiquetas ¹ Sobres ¹ Papel satinado</p>	 <p style="text-align: center;">↓</p> <ul style="list-style-type: none"> • Ajuste las guías • Utilice las dos manos para insertar una hoja de papel • Siga presionando el papel en los rodillos durante dos segundos o hasta que el equipo agarre el papel y lo introduzca 
--	--

¹ Abra la cubierta trasera (bandeja de salida cara arriba) antes de imprimir para que el papel impreso salga por la bandeja de salida cara arriba.

Información más detallada >> *Guía del usuario online: Carga de papel e impresión mediante la ranura de alimentación manual*







Utilice esta sección para resolver problemas que puede encontrar al utilizar su equipo Brother.

Identificación de un problema

Incluso si parece que hay un problema con su equipo, puede corregir la mayoría de los problemas usted mismo.

En primer lugar, compruebe lo siguiente:

- El cable de alimentación del equipo está conectado correctamente y el equipo está encendido.
- Todas las piezas de protección de color naranja se han retirado del equipo.
- (Para modelos en red) El punto de acceso (para red inalámbrica), enrutador o concentrador está encendido y su indicador de conexión parpadea.
- El papel está correctamente introducido en la bandeja de papel.
- Los cables de interfaz están conectados correctamente al equipo y al ordenador.
- Compruebe el estado del equipo en su equipo o en el **Brother Status Monitor** de su ordenador.

Encuentre el error	Encuentre las soluciones
<p>Con Status Monitor</p> <ul style="list-style-type: none"> Haga doble clic en el icono  de la bandeja de tareas.  <ul style="list-style-type: none"> (Windows®) Si marca Cargar Status Monitor en Inicio, Status Monitor se iniciará automáticamente cada vez que inicie su ordenador. 	<ul style="list-style-type: none"> Un icono verde indica el estado de espera normal. <ul style="list-style-type: none">  Un icono amarillo indica una advertencia. <ul style="list-style-type: none">  Un icono rojo indica que se ha producido un error. <ul style="list-style-type: none">  Un icono gris indica que el equipo está fuera de línea. <ul style="list-style-type: none">  Haga clic en el botón Solución de problemas para acceder al sitio web de solución de problemas de Brother.
<p>Uso de la pantalla LCD</p> 	<ol style="list-style-type: none"> Siga los mensajes de la pantalla LCD. Si no puede resolver el error, consulte lo siguiente: <p><i>Guía del usuario online: Mensajes de error y mantenimiento</i> página Preguntas frecuentes y Solución de problemas en support.brother.com</p>

Mensajes de error y mantenimiento

Para obtener información sobre el error más común y mensajes de mantenimiento, consulte la *Guía del usuario online*.

Para ver la *Guía del usuario online* y otras guías disponibles, visite support.brother.com/manuals.

Atascos de papel

Un mensaje de error indica el lugar donde se ha producido el atasco de papel en el equipo.

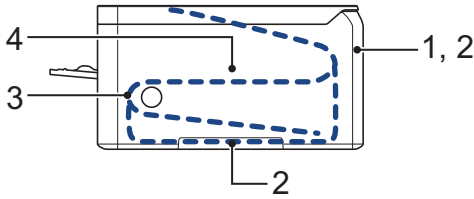

Mensajes de error:

1. Atasco en la parte trasera
2. Atasco a 2 caras
3. Atasco en bandeja
4. Atasco en el interior

Consulte los mensajes en el **Brother Status Monitor** de su ordenador.

Soluciones para conexión inalámbrica

Si no puede conectar su equipo Brother con la red inalámbrica, consulte lo siguiente:

- *Guía del usuario online: Imprimir el informe WLAN*
- *Guía de configuración rápida: Configuración inalámbrica alternativa*

Para ver la *Guía del usuario online* y otras guías disponibles, visite support.brother.com/manuals.

Consumibles

Cuando llega el momento de sustituir consumibles tales como el tóner o el tambor, aparece un mensaje de error en el panel de control del equipo o en el Status Monitor. Si desea más información sobre los consumibles de su equipo, visite www.brother.com/original/index.html o consulte con su distribuidor local de Brother.

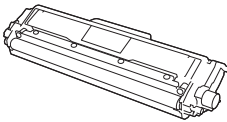
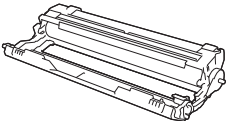

El nombre del modelo del consumible variará dependiendo del país y región.

Consumibles	Nombre del modelo de consumible	Vida útil aproximada (Rendimiento de impresión)
Cartucho de tóner 	Tóner estándar: TN-243	<ul style="list-style-type: none"> • Negro: Aproximadamente 1000 páginas¹ 2 • Cian / Magenta / Amarillo: Aproximadamente 1000 páginas¹ 2
	Tóner de larga duración: TN-247	<ul style="list-style-type: none"> • Negro: Aproximadamente 3000 páginas¹ 2 • Cian / Magenta / Amarillo: Aproximadamente 2300 páginas¹ 2
	Tóner de buzón de entrada: (suministrado con el equipo)	<ul style="list-style-type: none"> • Negro: Aproximadamente 1000 páginas¹ 2 • Cian / Magenta / Amarillo: Aproximadamente 1000 páginas¹ 2
Unidad de tambor 	DR-243CL ³ DR-243CL-BK ⁴ DR-243CL-CMY ⁵	Aproximadamente 18 000 páginas ⁶

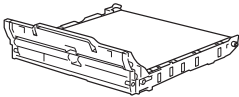
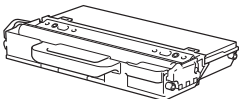
Consumibles	Nombre del modelo de consumible	Vida útil aproximada (Rendimiento de impresión)
Cinturón de arrastre 	BU-223CL	Aproximadamente 50 000 páginas ⁷
Recipiente de tóner residual 	WT-223CL	Aproximadamente 50 000 páginas ²

- 1 El rendimiento aproximado del cartucho se declara de conformidad con ISO/IEC 19798.
- 2 Páginas de tamaño A4 o Letter a una sola cara
- 3 Contiene cuatro unidades de tambor; una negra y tres de color.
- 4 Contiene una unidad de tambor negra.
- 5 Contiene una unidad de tambor de color.
- 6 Aproximadamente 18.000 páginas, contando una página por trabajo [páginas A4/Letter de una sola cara]. El número de páginas puede verse afectado debido a una serie de factores incluyendo pero no limitándose a tipo y tamaño de soporte.
- 7 Aproximadamente 50.000 páginas, contando dos páginas por trabajo [páginas A4/Letter de una sola cara]. El número de páginas puede verse afectado debido a una serie de factores incluyendo pero no limitándose al tipo y tamaño de soporte.



Si utiliza Windows®, haga doble clic en el icono **Brother Creative Center**  para acceder a nuestro sitio web **GRATUITO**, creado para ayudarle a diseñar e imprimir materiales personalizados, tanto personales como profesionales, con fotografías, texto y creatividad.

Los usuarios de Mac pueden acceder a Brother CreativeCenter en la siguiente dirección web:
www.brother.com/creativecenter

brother

Visite nuestra página web
www.brother.com



SPA
Versión 0