

Başvuru Kılavuzu

Günlük kullanımlar için özet açıklamalar

HL-L3210CW
HL-L3230CDN
HL-L3230CDW
HL-L3270CDW

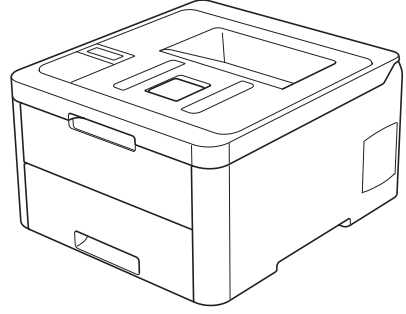

Brother bu kılavuzu gerektiğinde başvurmak için yazıcınızın yanında tutmanızı önerir.



İnternet Üzerinden Kullanım Kılavuzu

Daha gelişmiş talimatlar, bilgi ve ürün özellikleri için *İnternet Üzerinden Kullanım Kılavuzuna* bakınız. support.brother.com/manuals



Bazı Önemli Bilgiler:

1) A. İthalatçı ve üretici firmaların irtibat bilgileri

İthalatçı firma: BROTHER International Gulf (FZE.) Türkiye İstanbul Şubesi

Kucukbakkalkoy Mahallesi Dudullu Caddesi No23-25B, D:253

34750 Ataşehir / İstanbul

Tel : 0-216-577 68 17 pbx

Fax : 0-216-577 68 19

info@brother.com.tr

Üretici firma : BROTHER INDUSTRIES LTD.

15-1 Naeshiro-cho, Mizuho - ku, Nagoya

467-8561 , Japan

Tel : 00-81-528 24 2072

Fax :00-81-528116826

brother@brother.com

B. Kullanım, kurulum, bakım ve basit onarımda uyulması gereken kurallar;

Bakınız, Hızlı Kurulum Kılavuzu & Sorun Giderme başlığı.

C. Taşıma ve nakliye sırasında dikkat edilecek hususlar;

Cihaz, orijinal ambalaj kutusunda gerekli destekleri takılmış halde , nem ve sıvıdan etkilenmeyecek, üzerine ağırlık gelmeyecek şekilde taşınmalıdır.

Ç. Kullanım hatalarına ilişkin bilgiler;

Bakınız, Sorun Giderme başlığı.

D. Özellikleri ile ilgili tanıtıcı ve temel bilgiler;

Bakınız, Basit Kullanım Kılavuzu.

E. Tüketicinin kendi yapabileceği bakım onarım veya ürünün temizliğine ilişkin bilgiler;

Bakınız, Kullanım Kılavuzu ve Sorun Giderme başlığı.

F. Bu modelde Periyodik bakım gerektiren bir parça bulunmamaktadır.

G. Bağlantı veya montajın nasıl yapılacağını gösterir şema ile bağlantı veya montajın kim tarafından yapılacağına ilişkin bilgiler

Bakınız Hızlı Kurulum Kılavuzu

Ğ. Bakanlıkça tespit ve ilan edilen kullanım ömrü

Cihazınızın kullanım ömrü 5 yıldır.

H. Yetkili servis istasyonları ile yedek parça malzemelerinin temin edilebileceği yerlerin unvan, adres, telefon numarası ve diğer iletişim bilgileri,

Bakınız, Garanti Kartı Yetkili Servis Listesi

- I. Üretici firma : BROTHER INDUSTRIES LTD.
15-1 Naeshiro-cho, Mizuho - ku, Nagoya
467-8561 , Japan
Tel : 00-81-528 24 2072
Fax :00-81-528116826
brother@brother.com
- İ. Malın ayıplı olduğunun anlaşılması durumunda tüketici;
a) Satılanı geri vermeye hazır olduğunu bildirerek sözleşmeden dönme,
b) Satılanı alıkoyp ayıp oranında satış bedelinden indirim isteme,
c) Aşırı bir masraf gerektirmediği takdirde, bütün masrafları satıcıya ait olmak üzere satılanın ücretsiz onarılmasını isteme,
ç) İmkân varsa, satılanın ayıpsız bir misli ile değiştirilmesini isteme,
seçimlik haklarından birini kullanabilir
- J. Ürün le ilgili her türlü şikâyet ve itiraz başvurularınızı Tüketici Mahkemelerine ve Tüketici Hakem Heyetlerine yapabilirsiniz.
- 2) Malın enerji tüketimi açısından verimli kullanımına ilişkin bilgiler,
Bakınız, Kullanım Kılavuzu, Makine Ayarları başlığı.
- 5) Malların ilgili teknik düzenlemesi uyarınca kişinin sağlığı ile çevreye zararlı veya tehlikeli olabilmesi durumunda, bu malın güvenli kullanılabilmesi için ilgili açıklayıcı bilgi ve uyarılar,
Bakınız, Ürün Güvenlik Kılavuzu.

Müşteri Hizmetleri

Destek Hattı: Türkiye
Telefon: 0 (216) 577 68 18
Faks: 0 (216) 577 68 19
E-posta: destek@brother.com.tr

Kullanım Kılavuzları ve Bulunabildikleri Yerler

Hangi Kılavuz?	İçinde Ne Var?	Nerede?
Ürün Güvenlik Kılavuzu	Önce bu Kılavuzu okuyun. Makinenizi kurmadan önce lütfen Güvenlik Talimatları'nı okuyun. Ticari markalar ve yasal sınırlamalar için bu Kılavuza bakın.	Basılı / Kutuda
Hızlı Kurulum Kılavuzu	Makinenizi ayarlamak ve kullanmakta olduğunuz işletim sistemi ve bağlantı türü için Tam Sürücü & Yazılım Paketi ögesini yüklemek için talimatları izleyin.	Basılı / Kutuda

Hangi Kılavuz?	İçinde Ne Var?	Nerede?
Başvuru Kılavuzu	Temel işlemleri ve temel makine bakımını öğrenin. Sorun giderme ipuçlarına bakın.	Basılı veya Brother Yükleme Diski'nde / Kutuda
İnternet Üzerinden Kullanım Kılavuzu	Yazdırma işlemleri, mobil aygıt işlevleri, sorun giderme hakkında bilgilere ek olarak, makinenin bir ağda kullanılmasıyla ilgili de diğer yararlı bilgileri içerir.	Brother Solutions Center ¹

¹ support.brother.com/manuals adresini ziyaret edin.

İnternet Üzerinden Kullanım Kılavuzu Makinenizden En İyi Şekilde Yararlanmanıza Yardımcı Olur

Bu kılavuz kullanışlı bulunduğunu umuyoruz. Makinenizin özellikleri hakkında daha fazla bilgi için, *İnternet Üzerinden Kullanım Kılavuzu*'muza bakın. Şu kolaylıkları sunar:

Daha Hızlı Gezinme!

- ✓ Arama kutusu
- ✓ Ayrı bir panelde gezinme dizini

Kapsamlı Format!

- ✓ Tüm konular bir kılavuzda

Basitleştirilmiş Düzen!

- ✓ Adım adım talimatlar
- ✓ Sayfanın en üstünde özellik özeti



1. Arama Kutusu
2. Gezinme
3. Özet
4. Adım Adım Talimatlar

Çevrimiçi Kullanım Kılavuzlarını Görüntülemek İçin

İnternet Üzerinden Kullanım Kılavuzu'nu ve kullanılabilir diğer kılavuzları görüntülemek için, support.brother.com/manuals adresini ziyaret edin.

(Windows®)

Brother Utilities'i (Brother Yardımcı Programları) kullanarak makinenizin kılavuzlarına da erişebilirsiniz. Brother Utilities (Brother Yardımcı Programları) aracı standart yüklemeye eklenmiştir ve yüklendiğinde, masaüstünüzde kısayol olarak veya Windows® **Başlat** menüsünden erişebilirsiniz.

Sorular veya Sorunlar? Çevrimiçi SSS, Çözüm ve Videolarımıza bakın.

support.brother.com adresinde bulunan Brother Solutions Center'daki modelinizin **SSS ve Sorun Giderme** sayfasına gidin.

- Aramak için bir çok yol sunar
- Daha fazla bilgi için ilgili soruları görüntüler
- Müşteri geribildirimine dayanarak düzenli güncellemeler alır

©2018 Brother Industries, Ltd. Tüm hakları saklıdır.

Kontrol Paneline Genel Bakış

Kontrol paneli modelinize bağlı olarak değişebilir.

HL-L3210CW/HL-L3230CDN/HL-L3230CDW

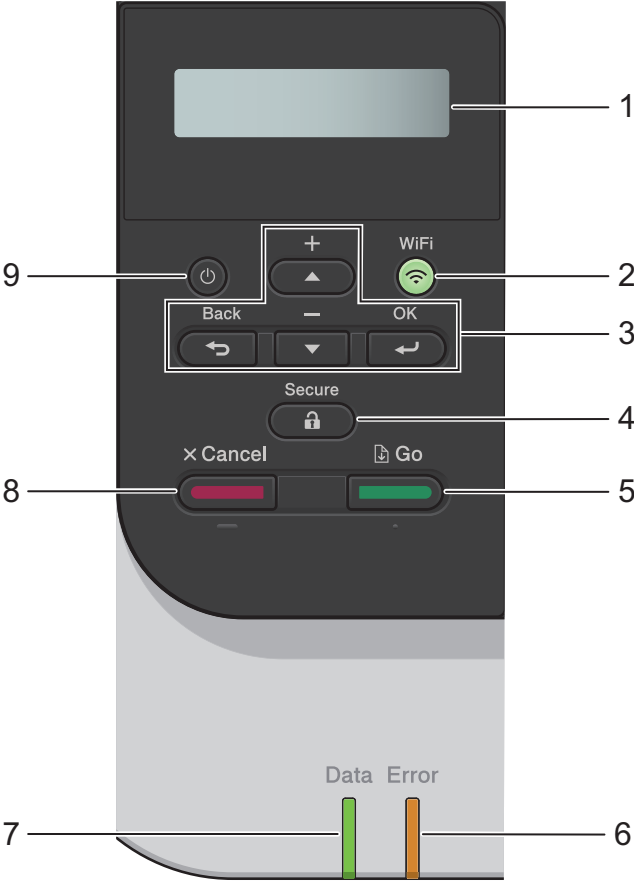

1. Likit Kristal Ekran (LCD)

Makineyi kurmanıza ve kullanmanıza yardımcı olmak için mesajlar görüntüler.

- Kablosuz Ağ Modelleri

Kablosuz bağlantı kullanıyorsanız, dört seviyeli göstergede kablosuz sinyali gücü gösterilir.



2. WiFi veya Ağ Düğmeleri

- Kablolü Ağ Modelleri:

Network (Ağ)

Kablolu ağ ayarlarını yapmak için **Network (Ağ)** düğmesine basın.

- Kablosuz Ağ Modelleri:

WiFi

Bilgisayarınızda kablosuz yükleyiciyi başlatın ve **WiFi** düğmesine basın. Makinenizle ağınız arasında kablosuz bir bağlantı kurmak için ekran talimatlarını izleyin.

WiFi ışığı yandığında Brother makineniz kablosuz bir erişim noktası bağlanmıştır. **WiFi** ışığı yanıp söndüğünde, kablosuz bağlantı kesiktir ya da makineniz kablosuz bir erişim noktasına bağlanmaya çalışmaktadır.

3. Menü Düğmeleri

OK (Tamam)

Gösterilen seçeneği seçmek için basın. Bir ayarı değiştirdikten sonra, makine önceki menü seviyesine geri döner.

Back (Geri)

- Menüde bir seviye geri gitmek için basın.
- Sayıları girerken önceki haneyi seçmek için basın.

▲ veya ▼ (+ veya -)

- Menü ve seçeneklerde ilerlemek için basın.
- Bir harf veya sayı girmek veya değiştirmek için basın. Daha hızlı ilerlemek için ▲ veya ▼ ögesini basılı tutun. İstedığınız harfi veya sayıyı gördüğünüzde **OK (Tamam)** ögesine basın.

4. Secure (Güvenli)

Dört haneli şifrenizi girdiğinizde bellekte kayıtlı işleri yazdırmak için basın.

5. Go (Başla)

- Belirli hata mesajlarını temizlemek için basın. Tüm diğer hataları temizlemek için, LCD talimatlarını izleyin.
- Makine belleğinde kalan verileri yazdırmak için basın.
- Gösterilen seçeneği seçmek için basın. Bir ayarı değiştirdikten sonra, makine Hazır Moduna geri döner.

6. Error (Hata) LED'i

Error (Hata) LED'i LCD'de bir hata veya önemli bir durum mesajı görüntülendiğinde yanıp söner.

7. Data (Veri) LED'i

Data (Veri) LED'i makinenin durumuna göre yanıp söner.

Data (Veri) LED'i yanarken, veri makinenin belleğindedir. **Data (Veri)** LED'i yanıp sönerken, makine veri alıyor veya işliyordur.

8. Cancel (İptal)

- Geçerli ayarı iptal etmek için basın.
- Programlanan bir baskı işini iptal etmek ve makine belleğinden temizlemek için basın. Birden fazla baskı işini iptal etmek için, LCD'de [Tüm İşler İptal] görüntülenene kadar **Cancel (İptal)** tuşunu basılı tutun.

9. Güç Açma/Kapatma

- düğmesine basarak makineyi açın.
- düğmesini basılı tutarak makineyi kapatın.

HL-L3270CDW

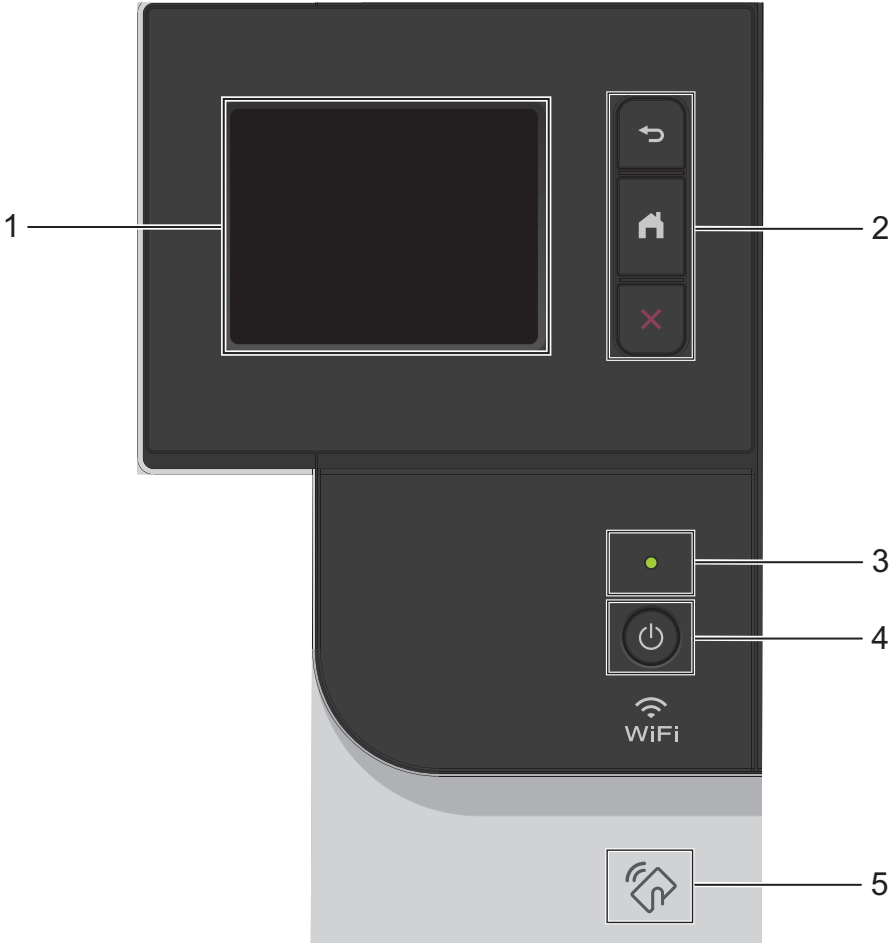

1. Dokunmatik Sıvı Kristal Ekranı (LCD)

Dokunmatik Ekranda bunlara basarak menülere ve seçeneklere erişin.

2. Menü düğmeleri

 (Arka)

Önceki menüye geri gitmek için basın.

 (Ana Sayfa)

Ana ekrana geri dönmek için basın.



(İptal)

Bir işlemi iptal etmek için basın. Programlanan bir baskı işini iptal etmek ve makine belleğinden temizlemek için basın.

3. LED Güç Göstergesi

Makinenin güç durumuna bağlı olarak LED yanar.

4. Güç Açma/Kapatma

-  düğmesine basarak makineyi açın.
-  düğmesini basılı tutarak makineyi kapatın.

5. Yakın Alan İletişimi (NFC)

Android™ aygıtınız NFC özelliğini destekliyorsa, kontrol panelindeki NFC sembolüne dokunarak mobil aygıtınızdan yazdırabilirsiniz.

Dokunmatik Ekran LCD'ye Genel Bakış

İlgili Modeller:
HL-L3270CDW

Ana ekrandan, WiFi kurulumu, Toner düzeyi, Ayarlar ve İşlevler ekranlarına erişebilirsiniz.

Ana ekran, makine çalışmıyorken makinenin durumunu görüntüler. Görüntülendiğinde, makinenizin bir sonraki komut için hazır olduğu anlamına gelir.

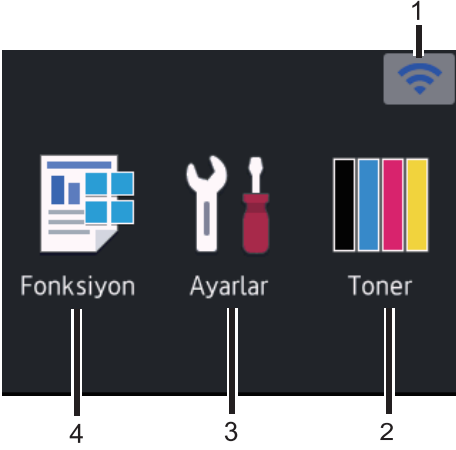

1. (Kablosuz Durumu)

Kablosuz bir bağlantı kullanıyorsanız Ana ekrandaki dört seviyeli bir gösterge geçerli kablosuz sinyal gücünü gösterir.



- Ekranda üstte  ögesini görürseniz, kablosuz bağlantı yöntemini seçmek veya mevcut bir kablosuz bağlantıyı düzenlemek için basın.

2. [Toner]

Kalan toner ömrünü görüntüler. [Toner] menüsüne erişmek için basın.

3. [Ayarlar]

[Ayarlar] menüsüne erişmek için basın.

Brother makinenizin tüm ayarlarına erişmek için Ayarlar menüsünü kullanın.

Ayar Kilidi açılırsa LCD'de bir kilit simgesi

 görünür. Herhangi bir ayarı değiştirmek için makinenin kilidini açmalısınız.

4. [Fonksiyon]

İşlevler ekranına erişmek için basın.

-  [Güvenli Baskı]

Güvenli Yazdır seçeneğine erişmek için basın.

-  [Web]

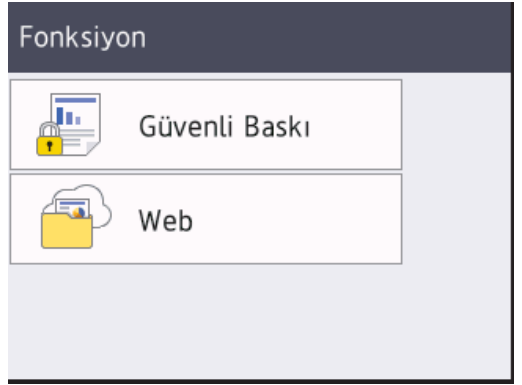

Brother makineyi bir İnternet hizmetine bağlamak için basın.

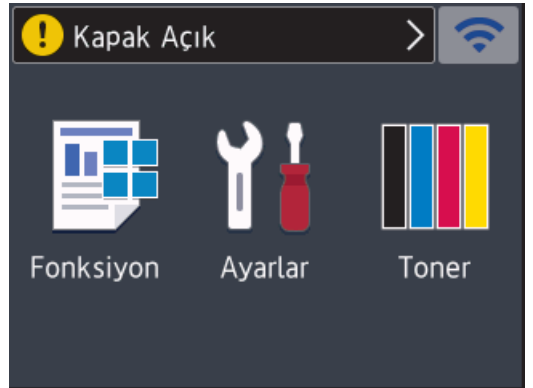

Uyarı simgesi



Bir hata ya da bakım mesajı olduğunda uyarı simgesi  görünür. Bunu



görüntülemek için  öğesine basın ve ardından Hazır Moduna dönmek için  öğesine basın.

NOT

Bu ürün, ARPHIC TECHNOLOGY CO. LTD'nin yazı tipini kullanır.

Kağıt Çekmecesine Kağıdı Yükleme

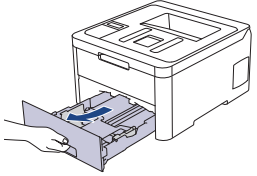

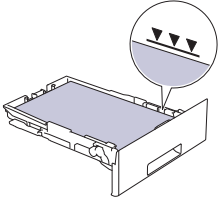
Aşağıdaki ortama yazdırırken kağıt çekmecesini kullanın:

<p>Düz kağıt İnce kağıt Geri dönüştürülmüş kağıt Kalın kağıt</p>	  <ul style="list-style-type: none"> • Kılavuzları ayarlayın • Kağıdı havalandırın • Bu işareti geçmeyin 
--	--

Daha ayrıntılı bilgi >> *İnternet Üzerinden Kullanım Kılavuzu: Kağıt Çekmecesine Kağıdı Yükleme*

Manüel Besleme Yuvasına Kağıt Yerleştirin

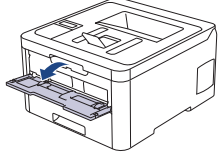
Aşağıdaki medyaya yazdırırken Manüel Besleme Yuvasını kullanın:

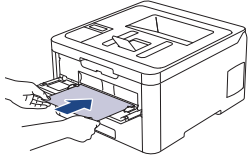
<p>Düz kağıt İnce kağıt Geri dönüştürülmüş kağıt Yazı kağıdı Kalın kağıt Etiketler ¹ Zarflar ¹ Parlak kağıt</p>	  <ul style="list-style-type: none"> • Kılavuzları ayarlayın • Bir kağıt sayfası koymak için her iki elinizi de kullanın • Kağıdı yaklaşık iki saniye boyunca veya makine kağıdı yakalayıp çekene kadar makaralara doğru itirmeye devam edin 
---	---

¹ Yazdırılan kağıdın yukarı bakan çıkış çekmecesinden çıkmasını sağlamak için yazdırmadan önce arka kapağı açın (yukarı bakan çıkış çekmecesini).

Daha ayrıntılı bilgi >> *İnternet Üzerinden Kullanım Kılavuzu: Elle Besleme Yuvasına Kağıt Yükleme ve Yazdırma*





Bu bölümü, Brother makinenizi kullanırken karşılaşılabileceğiniz sorunları çözmek için kullanın.

Sorunu Belirleme

Makinenizde bir sorun varmış gibi görünse de çoğu sorunu kendiniz düzeltebilirsiniz.

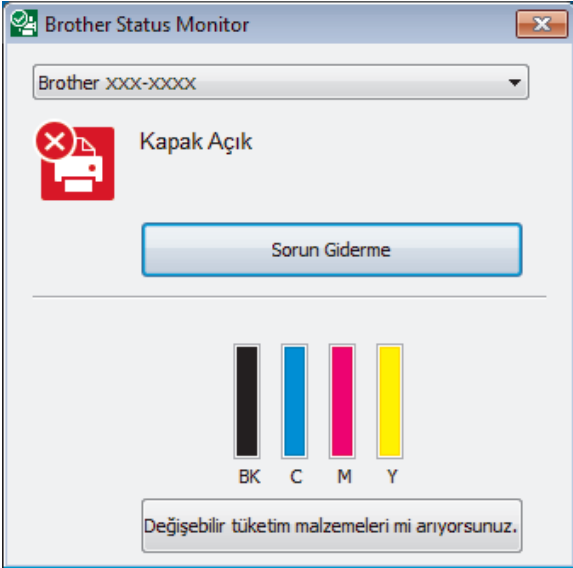
Önce aşağıdakileri kontrol edin:

- Makinenin güç kablosu doğru şekilde bağlı ve makine açık.
- Makinenin tüm turuncu koruyucu parçaları çıkarılmış.
- (Ağ modelleri için) Erişim noktası (kablosuz ağ için), yönlendirici veya hub açık ve bağlantı düğmesi yanıp sönüyor.
- Kağıt çekmecesine doğru şekilde kağıt yerleştirilmiş.
- Arayüz kabloları makineye ve bilgisayara sıkıca bağlı.
- Makinenin durumunu makinenizde veya bilgisayarınızda **Brother Status Monitor**'de kontrol edin.

Hatayı Bulma	Çözümü Bulma
<p>Status Monitor'ü Kullanma</p> <ul style="list-style-type: none"> • Görev tepsisindeki  simgesini çift tıklatın.  <ul style="list-style-type: none"> • (Windows®) Başlangıçta Durum Monitörünü yükle onay kutusunu işaretlerseniz bilgisayarınızı her başlatışınızda Status Monitor otomatik başlatılacaktır. 	<ul style="list-style-type: none"> • Yeşil bir simge normal bekleme durumunu gösterir.  • Sarı bir simge bir uyarıyı gösterir.  • Kırmızı bir simge bir hatanın oluştuğunu gösterir.  • Gri bir simge makinenin çevrimdışı olduğunu gösterir.  • Brother'ın sorun giderme web sitesine erişmek için Sorun Giderme düğmesine basın.

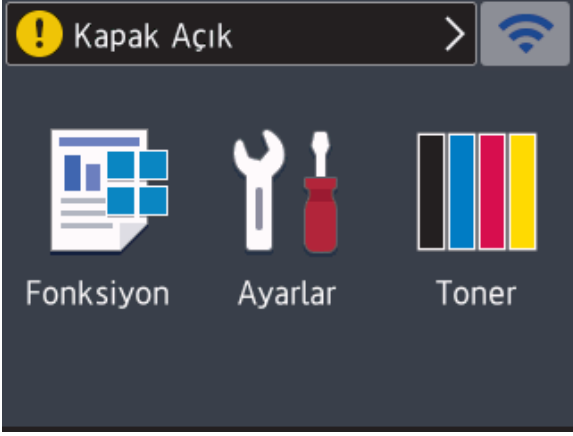
Hatayı Bulma	Çözümü Bulma
<p>LCD'yi Kullanma</p> <p>Kapak Açık</p> 	<ol style="list-style-type: none">1. LCD'deki mesajları izleyin.2. Hatayı gideremezseniz, aşağıdakilere bakın: <i>İnternet Üzerinden Kullanım Kılavuzu: Hata ve Bakım Mesajları</i> SSS ve Sorun Giderme sayfası, support.brother.com

Hata ve Bakım Mesajları

En yaygın hata ve bakım mesajları hakkında bilgi için, bkz. *İnternet Üzerinden Kullanım Kılavuzu*.

İnternet Üzerinden Kullanım Kılavuzu'nu ve kullanılabilir diğer kılavuzları görüntülemek için, support.brother.com/manuals adresini ziyaret edin.

Kağıt Sıkışıklıkları

Bir hata mesajı kağıdın makinenizin neresinde sıkıştığını gösterir.

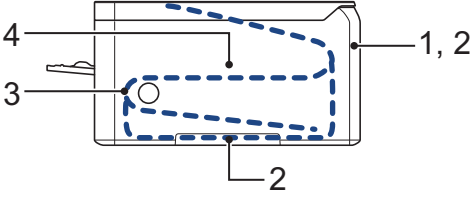

Hata mesajları:

1. Arkada Sıkışma
2. 2 taraflı Sıkışma
3. Çekmede Sıkışma
4. İçeride Sıkışma

Bilgisayarınızda **Brother Status Monitor**'deki mesajlara bakın.

Kablosuz Bağlantı Çözümleri

Brother makinenizi kablosuz ağa bağlayamıyorsanız şuna bakın:

- *İnternet Üzerinden Kullanım Kılavuzu: WLAN Raporunu Yazdır*
- *Hızlı Kurulum Kılavuzu: Alternatif kablosuz kurulumu*

İnternet Üzerinden Kullanım Kılavuzu'nu ve kullanılabilir diğer kılavuzları görüntülemek için, support.brother.com/manuals adresini ziyaret edin.

Sarf Malzemeleri

Toner veya drum gibi sarf malzemelerini deęiřtirme zamanı geldięinde, makinenizin kumanda panelinde ya da Status Monitor'de bir hata mesajı grnr. Makinenize ait sarf malzemeleriyle ilgili daha fazla bilgi iin, www.brother.com/original/index.html adresini ziyaret edin veya yerel Brother bayinizle irtibata gein.

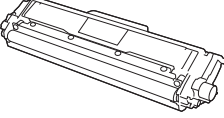
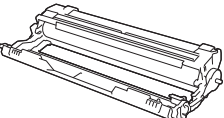
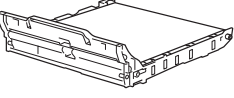

Sarf Malzemesi Model adı lkenize ve blgenize gre deęiřecektir.

Sarf Malzemeleri	Sarf Malzemesi Model Adı	Yaklařık mr (Sayfa Verimi)
Toner Kartuřu 	Standart Toner: TN-273	<ul style="list-style-type: none">• Siyah: Yaklařık 1.400 sayfa ^{1 2}• Cyan / Macenta / Sarı: Yaklařık 1.300 sayfa ^{1 2}
	Yksek Verimli Toner: TN-277	<ul style="list-style-type: none">• Siyah: Yaklařık 3.000 sayfa ^{1 2}• Cyan / Macenta / Sarı: Yaklařık 2.300 sayfa ^{1 2}
	Gelen Kutusu Toneri: (Makinenizle saęlanır)	<ul style="list-style-type: none">• Siyah: Yaklařık 1.000 sayfa ^{1 2}• Cyan / Macenta / Sarı: Yaklařık 1.000 sayfa ^{1 2}
Drum nitesi 	DR-273CL ³ DR-273CL-BK ⁴ DR-273CL-CMY ⁵	Yaklařık 18.000 sayfa ⁶
Kayıř nitesi 	BU-223CL	Yaklařık 50.000 sayfa ⁷

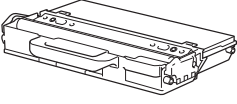
Sarf Malzemeleri	Sarf Malzemesi Model Adı	Yaklaşık Ömür (Sayfa Verimi)
Atık Toner Kutusu 	WT-223CL	Yaklaşık 50.000 sayfa ²

- 1 Yaklaşık kartuş verimi ISO/IEC 19798'ye göre beyan edilir.
- 2 A4 veya Letter boyutunda tek taraflı sayfalar
- 3 Biri siyah ve üçü renkli olmak üzere dört drum ünitesi içerir.
- 4 Tek bir siyah drum ünitesi içerir.
- 5 Tek bir renkli drum ünitesi içerir.
- 6 İş başına bir sayfaya göre [A4/Letter tek taraflı sayfa] yaklaşık 18.000 sayfa. Sayfa sayısı, ortam türü ve ortam boyutu vb. gibi çeşitli faktörlerden etkilenebilir.
- 7 İş başına iki sayfaya göre [A4/Letter tek taraflı sayfa] yaklaşık 50.000 sayfa. Sayfa sayısı, ortam türü ve ortam boyutu vb. gibi çeşitli faktörlerden etkilenebilir.



Windows® kullanıyorsanız, fotoğraflar, metin ve yaratıcılık ile iş ve ev kullanımı için kolayca özelleştirilmiş malzemeler oluşturma ve yazdırmaya yardımcı olacak bir kaynak olarak tasarlanmış **ÜCRETSİZ** web sitemize erişmek için masaüstünüzde bulunan **Brother Creative Center** simgesine  çift tıklayın.

Mac kullanıcıları Brother CreativeCentre'a şu web adresinden erişebilir:

www.brother.com/creativecenter

brother

Bizi İnternet'te Ziyaret Edin
www.brother.com

Bu makineler yalnızca satın alındığı ülkede kullanılmak üzere onaylanmıştır.
Bölgenizdeki Brother şirketleri veya bayileri yalnızca kendi ülkelerinden satın alınmış makinelere destek sunacaklardır.



TUR
Sürüm 0